

LOS SITIOS

DE GERONA

SABADO, 11 DE AGOSTO DE 1979 — NUMERO 11.050 — PRECIO: 15 PESETAS



Desde Blanes a Port-Bou

"LOS SITIOS"

DIARIO DE GIRONA

● SE VENDE EN TODAS LAS PLAYAS DE LA COSTA BRAVA.

Homenaje fúnebre de Lloret a las víctimas del incendio

El Ministro de relaciones con las Cortes, señor Calvo Sotelo, presidió el duelo oficial Emotiva omilía de monseñor Jaume Camprodón



Serenamente y con dolor Lloret de Mar rindió piadoso recuerdo y homenaje a las víctimas del incendio del martes. Ofició el señor Obispo, y la presidencia oficial estaba encabezada, en nombre del Gobierno, por el Ministro de Relaciones con las Cortes, señor Arias Salgado, quien con las autoridades de la Generalitat, de Gerona y Lloret, testimoniaron su pésame a las familias de las víctimas. (Fotos Pa blito). Más información en la página 14.

SUAREZ Y FELIPE GONZALEZ, EN ECUADOR

Encuentro del Presidente del Gobierno con dirigentes nicaragüenses

Quito, 10. (Efe). — Horas después de que llegara a Quito el Presidente del Gobierno español, Adolfo Suárez, lo hizo Felipe González, ex-secretario general del "Partido Socialista Obrero Español".

(Pasa a la pág. 2)

EL DIA 16, SE INAUGURA EL CASINO DE PERELADA

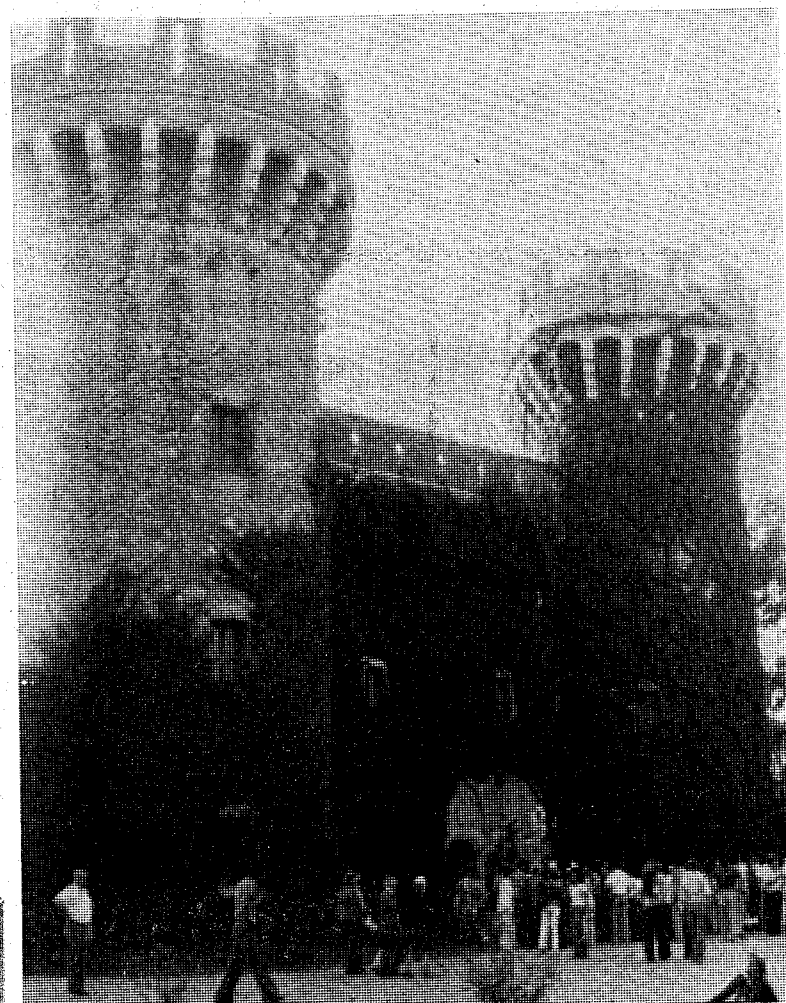

Se confirma oficialmente que el próximo día 16 por la tarde se inaugurará, oficialmente, el Gran Casino de Perelada, precisamente dos días antes que se cumpla el primer aniversario de la apertura del lloretense. Con éste se hallarán ya en funcionamiento los tres establecimientos de juego autorizados para Catalunya.

Hoy, el recital de Montserrat Caballé en S'Agaró



Esta noche en los jardines de Senya Blanca, ofrecerá su anunciado recital la soprano catalana Montserrat Caballé, al que asistirá, entre otras personalidades, el President de la Generalitat, acompañado de su esposa e hijos. Montserrat Caballé ha ofrecido, en estas últimas semanas, una serie de recitales por tierras catalanas, entre ellos uno, del que ya dimos cuenta, en Perpignan, al que asistió la esposa del Presidente de la República francesa, que saludó a la gran artista catalana, momento que recoge nuestra fotografía.

El Ejército podría participar en una operación de rastreo en Navarra

Para detectar grupos terroristas armados

Pamplona, 10. (Efe). — Al menos seis compañías móviles de la Guardia Civil, junto a los efectivos de operaciones del Ejército de Tierra, podrían desplazarse a Navarra para iniciar un rastreo metódico de toda la provincia al objeto de localizar a posibles grupos armados, informa hoy "El Pensamiento Navarro".

Al parecer estos planes estaban previstos desde hace unos cuatro meses y el objetivo principal de esta operación será el de detectar a personas afiliadas a grupos

(Pasa a la página 2)

Por sus directivos

SE CONFIRMA LA SUSPENSION DE PAGOS DE MATEU Y MATEU

(PAGINA 7)

Macías huye a la selva y asesina a rehenes

Decidida posición pro occidental del nuevo régimen

Naciones Unidas, 9. (Efe). El expresidente de Guinea Occidental, Francisco Macías, refugiado en la aldea Nzeng Ayong, distrito Mongono, "asesinó al patriarca multimillonario Ondo Oyono y amenaza con dar muerte a otros familiares de los dirigentes de la revolución que lo derrocó como presidente vitalicio de Guinea Ecuatorial, informaron fuentes diplomáticas africanas. Explicaron que Oyono, el único millonario de Guinea Ecuatorial cuya fortuna se basaba principalmente en la industria del cacao, era el

(Pasa a la pág. 2)

Los Torneos futbolísticos, en marcha



Anoche dieron inicio los Torneos futbolísticos de nuestra provincia. En el «Costa Brava», el AZ 67 superaba al Girona por 1-2 en un flojo partido. La sorpresa saltaba en Figueras al vencer el Olot al conjunto local, que presentó a sus recientes fichajes, en la tanda de penalties. En el «Torneig de la Selva» los triunfos fueron para el Far ners y el Sils. Amplia información de estos Torneos en páginas 10 y 11. (Foto Pablito)

MUEBLES REGALOS DECORACION EXPOSICION Y VENTA

FORSA 19-GIRONA
Tel. 201867
a 100m. de la Catedral

SIMBOLO DE NOBLEZA ARTESANA

LOS SITIOS

Redacción, Administración y Talleres:
C. Barcelona, 29

TELEFONOS:

Dirección: 20 39 30
Redacción y Talleres: 20 20 42
Administración: 20 18 82

Depósito Legal GE-2-1.953

Edita: M. C. S. E.

Director: Gonzalo Garrido
Año XXXVII

Precio del ejemplar: 15 pesetas



Enfermo de cáncer DAYAN, ESTOICO ANTE LA MUERTE

"En mi opinión no hay nada después"

Tel Aviv, 10. — (Efe-UPI). — El ministro israelí de Asuntos Exteriores, Moshe Dayan, ha declarado hoy que no teme a la muerte.

«En mi opinión, no hay nada después de la muerte, es el final perfecto y estoy dispuesto a encontrarla en cualquier momento», dijo Dayan al recordar el momento en que los médicos le comunicaron que debía ser intervenido quirúrgicamente para extraerle un tumor del intestino.

Dayan, de 64 años de edad, manifiesta su actitud ante la muerte en un artículo publicado hoy el diario «Yedioth Ahronoth». En él describe sus consultas con los médicos antes de la operación.

Explica cómo los médicos hablaron abiertamente con él so-

bre la posibilidad de que el tumor fuese maligno.

«Yo les dije que no me preocupaba la perspectiva de morir. Si supiera que mi vida iba a acabar dentro de dos horas o dos semanas no me angustiaría ni experimentarían miedo alguno», escribe Dayan.

«Hace muchos años me reconcilié intelectualmente con la idea de que un día iba a cerrar los ojos y pasar a mejor vida. En varias ocasiones pensé que iba a morir y no me asusté», dice.

Dayan perdió su ojo izquierdo cuando luchó en el ejército británico en el frente sirio, en 1941. Fue sepultado debajo de un alud de arena y piedras en 1966, mientras realizaba excavaciones arqueológicas en las afueras de Tel Aviv.

Suárez y Felipe González, en Ecuador

Encuentro del Presidente del Gobierno con dirigentes nicaragüenses

(Viene de primera pág.)

El Presidente del Gobierno y el líder socialista se alojan en el mismo hotel de Quito, situado en las proximidades del palacio legislativo en el que mañana toma posesión de su cargo el nuevo presidente del Ecuador, Jaime Roldós.

La llegada de Felipe González no se había anunciado. Suárez, que llegó desde Sao Paulo después de una visita oficial a Brasil de cinco días de duración, iniciará hoy una intensa cadena de conversaciones con jefes de estado o de gobierno que también llegaron a Quito para la ceremonia de toma de posesión del nuevo mandatario ecuatoriano.

El Presidente del Gobierno español accedió también a una petición del secretario norteamericano de Estado, Cyrus Vance, —que forma parte de la delegación de su país— y lo recibirá mañana, viernes, durante una hora, en la embajada española.

El Presidente del Gobierno español, después de su llegada a Quito, asistió a un acto en la «Casa de Benalcázar» sede del Instituto de Cultura Hispánica, antes de asistir a la recepción oficial solemne ofrecida a las 65 delegaciones invitadas al acto de la toma de posesión de Roldós.

Felipe González reveló que había recibido una invitación personal de Jaime Roldós para asistir a su toma de posesión y dijo como «muy probable» que se entrevistase en Quito con el Presidente Adolfo Suárez, con el que conversará sobre asuntos de España.

Felipe González, que recientemente visitó Nicaragua, dijo que «evidentemente», ese país no tendrá un régimen «conservador», aunque mantendrá el sistema de libre empresa con un «fuerte sector público».

El dirigente socialista reveló que Anastasio Somoza, al abandonar Nicaragua, había dejado en las arcas de su país tres millones de dólares.

Está previsto que el Presidente Adolfo Suárez «converse» con

Violeta Chamorro, miembro de la Junta de Reconstrucción Nacional de Nicaragua, con la que hablará de la actual situación de su país y de la ayuda que precisa de España con mayor urgencia.

REUNION TITO-CARRILLO

Belgrado (Yugoslavia), 10. — (Efe-AP). — El Presidente Tito ha recibido hoy en la isla Pbrioni, donde pasa el verano, al líder del Partido Comunista de España, Santiago Carrillo, de vacaciones en Yugoslavia, según ha anunciado la agencia yugoeslava de noticias Tanjug.

Según la agencia Tanjug, después de una «larga, cordial y amistosa conversación», Tito invitó a Carrillo a alojarse.

Carrillo informó a Tito de los esfuerzos de su partido, en cooperación con otros partidos democráticos, para consolidar la transformación democrática y fortalecer la independencia española.

Por su parte Tito, siempre según la agencia Tanjug, habló sobre el movimiento de los no-aliados y de su independencia y posición fuera de las potencias y afirmó que el aumento constante del número de países que aceptan esta política, demostraba la vitalidad y el carácter universal de este movimiento.

De acuerdo con los informes yugoeslavos, el Gobierno español ha decidido enviar un observador a la conferencia cumbre de países no-aliados que

MENSAJE DEL PRESIDENTE DE VENEZUELA AL REY

Caracas, 10. — (Efe). — El Presidente de Venezuela, Luis Herrera Campins, ha expresado al Rey de España, Juan Carlos I su confianza en que durante su administración estimulará la integración regional sin olvidar «nuestro origen histórico común».

El primer magistrado venezolano remitió una carta al soberano de España, publicada hoy por el diario «El Nacional», antes de viajar a Quito para asistir a los actos de toma de posesión del nuevo jefe del estado ecuatoriano, Jaime Roldós Aguilera.

Luis Herrera se refirió con gratitud a los conceptos expresados por el Rey Juan Carlos, en una carta que este enviará al jefe de estado venezolano.

Tras expresar sus deseos de visitar España, Luis Herrera recordó sus años de joven estudiante en Santiago de Compostela.

Finalmente, el Presidente de Venezuela en su comunicación al Rey de España, subrayó la confianza en la consolidación y el progreso de las cordiales relaciones entre las dos naciones.

SUCESOS

Empleado de banca asesinado durante un atraco, en Zaragoza

Detalles del secuestro y muerte de la niña madrileña

Zaragoza, 10. — (Efe). — Un empleado alevinado y doscientas mil pesetas de botín ha sido el luctuoso balance del atraco perpetrado esta mañana por dos individuos al Banco Zaragozano, sito en el barrio de Las Fuentes, de esta capital.

Sobre las nueve y media de esta mañana, dos jóvenes encapuchados allanaron la citada sucursal del banco, empujando sendas escopetas de cañones aserrados.

Los atracadores obligaron a los empleados a colocarse de cara a la pared. En esta operación y sin mediar palabra ni acción alguna, uno de los encapuchados disparó su escopeta a bocajarro y por la espalda contra el empleado don Fernando Cester Ruiz, abogado, de 28 años de edad, casado y padre de tres hijos, que

expiraba poco después de haber ingresado en la residencia sanitaria de la Seguridad Social.

Finalmente, el Presidente de Venezuela en su comunicación al Rey de España, subrayó la confianza en la consolidación y el progreso de las cordiales relaciones entre las dos naciones.

Los atracadores obligaron a los empleados a colocarse de cara a la pared. En esta operación y sin mediar palabra ni acción alguna, uno de los encapuchados disparó su escopeta a bocajarro y por la espalda contra el empleado don Fernando Cester Ruiz, abogado, de 28 años de edad, casado y padre de tres hijos, que expiraba poco después de haber ingresado en la residencia sanitaria de la Seguridad Social.

Los atracadores obligaron a los empleados a colocarse de cara a la pared. En esta operación y sin mediar palabra ni acción alguna, uno de los encapuchados disparó su escopeta a bocajarro y por la espalda contra el empleado don Fernando Cester Ruiz, abogado, de 28 años de edad, casado y padre de tres hijos, que expiraba poco después de haber ingresado en la residencia sanitaria de la Seguridad Social.

Los atracadores obligaron a los empleados a colocarse de cara a la pared. En esta operación y sin mediar palabra ni acción alguna, uno de los encapuchados disparó su escopeta a bocajarro y por la espalda contra el empleado don Fernando Cester Ruiz, abogado, de 28 años de edad, casado y padre de tres hijos, que expiraba poco después de haber ingresado en la residencia sanitaria de la Seguridad Social.

6 y 8, respectivamente; Juan Carlos Pérez Caraballo, de 17 años y L. M. G., de 15, detenidos el 3 de agosto, al día siguiente del secuestro.

Pérez Caraballo y L. M. G. eran los encargados de confeccionar y entregar la nota pidiendo el rescate. Ante el cariz que tomaron los acontecimientos no se atrevieron a realizarlo ni a regresar al lugar en que ocultaban a Inmaculada.

Ahora se ha sabido que no la tuvieron en la zona de los «Siete Puentes», sino en Mostoles, en la denominada «Casa del Loco», a donde la llevaron los cuatro desde el primer momento del secuestro.

Pérez Caraballo y L. M. G. regresaron a Alcorcón, con el fin antes indicado, hacia las 21 horas del mismo jueves, día 2. El Hueso lo haría a las tres de la madrugada del viernes.

Mendoza se quedó vigilando a la niña, que aún vivía, en contra de lo que en principio manifestaron los dos primeros. Su muerte, según Mendoza se produjo casi a la hora de mediodía del viernes, en un violento acceso de tos.

Mendoza, en vista de que ninguno de sus cómplices regresaba a la «Casa del Loco», cargó el cuerpo de Inmaculada en el porta-equipajes de un «Seat 127», blanco que habían sustraído, y se trasladó a Alcorcón en busca de sus cómplices. A no hallarlos decidió arrojar el cadáver en una charca, junto al ferrocarril, a la entrada de San José de Valderas.

Mendoza, en vista de que ninguno de sus cómplices regresaba a la «Casa del Loco», cargó el cuerpo de Inmaculada en el porta-equipajes de un «Seat 127», blanco que habían sustraído, y se trasladó a Alcorcón en busca de sus cómplices. A no hallarlos decidió arrojar el cadáver en una charca, junto al ferrocarril, a la entrada de San José de Valderas.

Mendoza, en vista de que ninguno de sus cómplices regresaba a la «Casa del Loco», cargó el cuerpo de Inmaculada en el porta-equipajes de un «Seat 127», blanco que habían sustraído, y se trasladó a Alcorcón en busca de sus cómplices. A no hallarlos decidió arrojar el cadáver en una charca, junto al ferrocarril, a la entrada de San José de Valderas.

ACCIDENTE DE UNA AMBULANCIA

Dicen que la mala suerte nunca viene sola. En la noche de ayer, una ambulancia de Tossa, colisionó en la carretera de Barcelona, a la altura de la Telefónica, con un Ford - Fiesta.

A consecuencia del accidente, cinco personas quedaron heridas. Dos de ellas eran trasladadas dentro de la ambulancia con heridas de importancia, ya que habían sufrido un accidente de circulación en Tossa.

El Ejército podría participar en una operación de rastreo en Navarra

Para detectar grupos terroristas armados

(Viene de primera página)

«La operación rastreo podría iniciarse en breve —dice el periódico, y consiste en recorrer toda Navarra, desde montes y cuevas hasta casas de campo, caseríos, bordos, etc.»

Según la misma fuente, una de las compañías que se desplazará hasta Navarra será la de la Guardia Civil de Logroño, especializada en la lucha contra el terrorismo. También participarán miembros del Cuerpo Superior de Policía. Durante los días que dure la operación las ciudades importantes podrán estar controladas por fuerzas de la Policía Nacional.

«La operación rastreo podría iniciarse en breve —dice el periódico, y consiste en recorrer toda Navarra, desde montes y cuevas hasta casas de campo, caseríos, bordos, etc.»

Según la misma fuente, una de las compañías que se desplazará hasta Navarra será la de la Guardia Civil de Logroño, especializada en la lucha contra el terrorismo. También participarán miembros del Cuerpo Superior de Policía. Durante los días que dure la operación las ciudades importantes podrán estar controladas por fuerzas de la Policía Nacional.

Según la misma fuente, una de las compañías que se desplazará hasta Navarra será la de la Guardia Civil de Logroño, especializada en la lucha contra el terrorismo. También participarán miembros del Cuerpo Superior de Policía. Durante los días que dure la operación las ciudades importantes podrán estar controladas por fuerzas de la Policía Nacional.

Según la misma fuente, una de las compañías que se desplazará hasta Navarra será la de la Guardia Civil de Logroño, especializada en la lucha contra el terrorismo. También participarán miembros del Cuerpo Superior de Policía. Durante los días que dure la operación las ciudades importantes podrán estar controladas por fuerzas de la Policía Nacional.

Según la misma fuente, una de las compañías que se desplazará hasta Navarra será la de la Guardia Civil de Logroño, especializada en la lucha contra el terrorismo. También participarán miembros del Cuerpo Superior de Policía. Durante los días que dure la operación las ciudades importantes podrán estar controladas por fuerzas de la Policía Nacional.

Según la misma fuente, una de las compañías que se desplazará hasta Navarra será la de la Guardia Civil de Logroño, especializada en la lucha contra el terrorismo. También participarán miembros del Cuerpo Superior de Policía. Durante los días que dure la operación las ciudades importantes podrán estar controladas por fuerzas de la Policía Nacional.

Según la misma fuente, una de las compañías que se desplazará hasta Navarra será la de la Guardia Civil de Logroño, especializada en la lucha contra el terrorismo. También participarán miembros del Cuerpo Superior de Policía. Durante los días que dure la operación las ciudades importantes podrán estar controladas por fuerzas de la Policía Nacional.

Según la misma fuente, una de las compañías que se desplazará hasta Navarra será la de la Guardia Civil de Logroño, especializada en la lucha contra el terrorismo. También participarán miembros del Cuerpo Superior de Policía. Durante los días que dure la operación las ciudades importantes podrán estar controladas por fuerzas de la Policía Nacional.

Según la misma fuente, una de las compañías que se desplazará hasta Navarra será la de la Guardia Civil de Logroño, especializada en la lucha contra el terrorismo. También participarán miembros del Cuerpo Superior de Policía. Durante los días que dure la operación las ciudades importantes podrán estar controladas por fuerzas de la Policía Nacional.

Según la misma fuente, una de las compañías que se desplazará hasta Navarra será la de la Guardia Civil de Logroño, especializada en la lucha contra el terrorismo. También participarán miembros del Cuerpo Superior de Policía. Durante los días que dure la operación las ciudades importantes podrán estar controladas por fuerzas de la Policía Nacional.

Según la misma fuente, una de las compañías que se desplazará hasta Navarra será la de la Guardia Civil de Logroño, especializada en la lucha contra el terrorismo. También participarán miembros del Cuerpo Superior de Policía. Durante los días que dure la operación las ciudades importantes podrán estar controladas por fuerzas de la Policía Nacional.

Según la misma fuente, una de las compañías que se desplazará hasta Navarra será la de la Guardia Civil de Logroño, especializada en la lucha contra el terrorismo. También participarán miembros del Cuerpo Superior de Policía. Durante los días que dure la operación las ciudades importantes podrán estar controladas por fuerzas de la Policía Nacional.

Según la misma fuente, una de las compañías que se desplazará hasta Navarra será la de la Guardia Civil de Logroño, especializada en la lucha contra el terrorismo. También participarán miembros del Cuerpo Superior de Policía. Durante los días que dure la operación las ciudades importantes podrán estar controladas por fuerzas de la Policía Nacional.

Según la misma fuente, una de las compañías que se desplazará hasta Navarra será la de la Guardia Civil de Logroño, especializada en la lucha contra el terrorismo. También participarán miembros del Cuerpo Superior de Policía. Durante los días que dure la operación las ciudades importantes podrán estar controladas por fuerzas de la Policía Nacional.

Según la misma fuente, una de las compañías que se desplazará hasta Navarra será la de la Guardia Civil de Logroño, especializada en la lucha contra el terrorismo. También participarán miembros del Cuerpo Superior de Policía. Durante los días que dure la operación las ciudades importantes podrán estar controladas por fuerzas de la Policía Nacional.

Según la misma fuente, una de las compañías que se desplazará hasta Navarra será la de la Guardia Civil de Logroño, especializada en la lucha contra el terrorismo. También participarán miembros del Cuerpo Superior de Policía. Durante los días que dure la operación las ciudades importantes podrán estar controladas por fuerzas de la Policía Nacional.

Según la misma fuente, una de las compañías que se desplazará hasta Navarra será la de la Guardia Civil de Logroño, especializada en la lucha contra el terrorismo. También participarán miembros del Cuerpo Superior de Policía. Durante los días que dure la operación las ciudades importantes podrán estar controladas por fuerzas de la Policía Nacional.

Según la misma fuente, una de las compañías que se desplazará hasta Navarra será la de la Guardia Civil de Logroño, especializada en la lucha contra el terrorismo. También participarán miembros del Cuerpo Superior de Policía. Durante los días que dure la operación las ciudades importantes podrán estar controladas por fuerzas de la Policía Nacional.

Según la misma fuente, una de las compañías que se desplazará hasta Navarra será la de la Guardia Civil de Logroño, especializada en la lucha contra el terrorismo. También participarán miembros del Cuerpo Superior de Policía. Durante los días que dure la operación las ciudades importantes podrán estar controladas por fuerzas de la Policía Nacional.

Según la misma fuente, una de las compañías que se desplazará hasta Navarra será la de la Guardia Civil de Logroño, especializada en la lucha contra el terrorismo. También participarán miembros del Cuerpo Superior de Policía. Durante los días que dure la operación las ciudades importantes podrán estar controladas por fuerzas de la Policía Nacional.

Según la misma fuente, una de las compañías que se desplazará hasta Navarra será la de la Guardia Civil de Logroño, especializada en la lucha contra el terrorismo. También participarán miembros del Cuerpo Superior de Policía. Durante los días que dure la operación las ciudades importantes podrán estar controladas por fuerzas de la Policía Nacional.

Una fuente inagotable de energía

El Monte no se limita a producir toda clase de bienes: maderas, frutos, pastos... Al atraer las lluvias, origina cursos de agua que, embalsada, genera energía. Energía indispensable para nuestras industrias. Tu trabajo y tu futuro dependen del Monte.

El monte es tu aliado natural.

MINISTERIO DE AGRICULTURA - INSTITUTO NACIONAL PARA LA CONSERVACION DE LA NATURALEZA

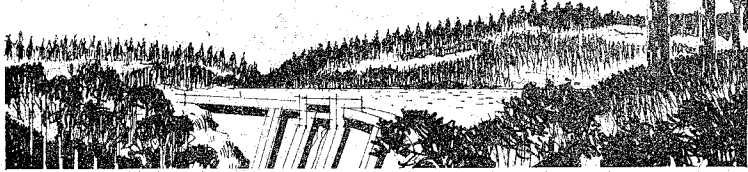

AUTO RECORD FIGUERES

CONCESIONARIO EXCLUSIVO EN LA PROVINCIA DE OPEL Y GENERAL MOTORS

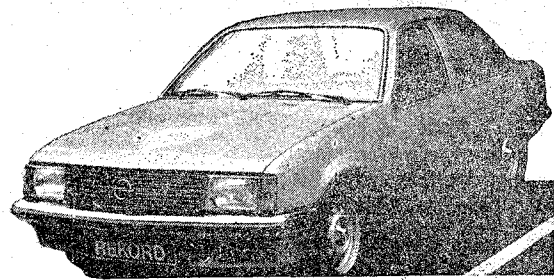

Ofrece para su entrega inmediata la más completa gama de vehículos fabricados por OPEL y GENERAL MOTORS Opel Monza, Opel Manta, Opel Rekord Diesel, Opel Kadett Rally GTE, GMC Jimmy todo terreno, Buick todos los modelos, etc., etc.

PLACA NACIONAL — PLACA TURISTICA
Exposición y ventas:

Avenida General Mola, 39
Teléfonos 50 34 06 - 50 46 19
y en calle San Antonio, 68
Teléfonos 50 20 12 - 50 42 85

ANUNCIO FINANCIERO

CLUB DE MAR DE ROSES

Por la presente se le convoca a la ASAMBLEA GENERAL EXTRAORDINARIA que se celebrará D.M. el próximo día 25 de agosto, en primera convocatoria, a las 19,30 horas, y en segunda convocatoria, a las 20,00 horas, en el local social bajo el siguiente:

ORDEN DEL DIA

- Lectura y aprobación del acta de la sesión anterior.
- Informe de la Junta Directiva sobre las posibilidades de construcción de la Dársena Deportiva, según los criterios contrastados con el nuevo Ayuntamiento democrático.
- Disolución del CLUB DE MAR DE ROSES.
- Dimisión total de la Junta en pleno y constitución de una gestora.
- Ruegos y preguntas.

EL SECRETARIO,
Fdo.: Alberto Berta Mallol

HIDROELECTRICA DE CATALUÑA, S. A.

REPARTO DE DIVIDENDO COMPLEMENTARIO DE BENEFICIOS DEL AÑO 1978

En virtud de lo acordado por el Consejo de Administración de esta Sociedad, y con cargo a los beneficios del ejercicio 1978, se pagará a las acciones un dividendo complementario, cuyos importes brutos y líquidos por acción son los siguientes:

A las acciones de números 1 al 19.619.660, ambos inclusive, 20 pesetas bruto, líquido 17 pesetas.

Y a las acciones de números 19.619.661 al 23.543.592, ambos inclusive, procedentes de la Ampliación de Capital efectuada en fecha 11 de octubre de 1978, que participan de los resultados sociales a partir del 14 de octubre del mismo año, 4'328 pesetas bruto, líquido 3'679 pesetas.

El pago se efectuará a partir del próximo día 15 del corriente mes de julio, contra estampillado de todas las acciones de esta Sociedad, o sea, las de números 1 al 23.543.592, inclusive, en la Caja de Valores (Avenida José Antonio, 632, cuarto, tercera, Barcelona-7), de lunes a viernes, de 10 a 13 horas y en las Entidades:

BANCO HISPANO AMERICANO, BANCO URQUIJO Y CONFEDERACION ESPAÑOLA DE CAJAS DE AHORROS, así como en los Bancos: de Bilbao, Catalana, Central, Comercial Transatlántico, Español de Crédito, de Europa, Exterior de España, Garriga Nogués, Guipúzcoa, Herrero, Mas Sarrá, Mercantil de Tarragona, de Sabadell, de Santander, Sindicato de Banqueros de Barcelona, de Vizcaya y Zaragoza, en sus Sucursales y Agencias y en todas las oficinas de las Cajas de Ahorros de España.

Al propio tiempo y a efectos de facturación, se pone en conocimiento de los Bancos y otras Entidades presentadoras, que en la confección de las bandas magnéticas y en la posición que anteriormente correspondía al número de cupón, deberán hacer figurar el número 279, que identifica el segundo pago de 1979.

Barcelona, 2 de julio de 1979
EL PRESIDENTE DEL CONSEJO DE ADMINISTRACION

Macías huye a la selva y asesina a rehenes

Decidida posición pro occidental del nuevo régimen

(Viene de primera pág.)

padre de Mba Oyono, Ministro de Economía del Gobierno de Macías, considerado la eminencia gris del golpe contra Macías, que fue encabezado por el teniente coronel Teodoro Obiang Nguema.

Las guardaespaldas de Macías están quemando casas y destruyendo todo el distrito Mongono, agregaron las fuentes, manifestando que al parecer el expresidente quiere terminar sus días como ha vivido desde que inició su dictadura, provocando a la revolución, que hasta ahora ha sido generalmente inrudenta, para que se cometa una matanza.

RELACIONES EXTERIORES DE GUINEA ECUATORIAL

Malabo (Guinea Ecuatorial), 10. — (Efe). — Una semana después de la destitución del presidente Francisco Macías Nguema, el nuevo equipo dirigente de Guinea Ecuatorial se enfrenta ahora a la enorme tarea de reconstrucción del país.

Para conseguir esto, debe pedir ayuda internacional y volverse, como lo ha declarado en Malabo el coronel Teodoro Obiang Nguema, nuevo hombre fuerte del país, hacia España

para mantener con ella relaciones privilegiadas y también hacia otros países occidentales.

El anterior jefe de estado de Guinea prefería las relaciones con países socialistas. Así, el único viaje al exterior de su país, exceptuando breves visitas a Libreville, Brazzaville y Yaounde, le llevó en septiembre del 77 a Corea del Norte, Hanoi (Vietnam) y Pekin, donde firmó acuerdos de cooperación económica, técnica y cultural entre estos tres países y Guinea.

En el 78 se firmaron otros tres acuerdos con Rumania: de cooperación económica, de pesca y para la instalación de una fábrica de madera.

La Unión Soviética, por su parte, explotaba los derechos de pesca, mientras que China se ocupaba de trabajos hidráulicos y viales y aseguraba la asistencia médica.

Los cubanos también tenían tareas sanitarias pero su misión era sobre todo entrenar a la «juventud», la milicia del partido único.

España rompió las relaciones diplomáticas a raíz de unas declaraciones ultrajantes del anterior jefe de estado y sólo mantenía en Malabo a un encargado de negocios.

SODECA

La Junta Directiva comunica a todos sus socios, que queda autorizada la caza de tórtola, colibrí y paloma en todos los cotos de esta Sociedad, tal y como se informó en la circular que se remitió a todos sus asociados precisando solamente el carnet acreditativo de ser socio de esta Sociedad.

Dentro del presente mes se celebrará reunión de pro-comisarios, donde se dará amplia información de la marcha de esta sociedad, sus problemas, y cuota a pagar para este año.

Los Sres. Socios, que hayan ingresado las cantidades correspondientes a la temporada de caza 79-80, quedarán a su disposición.

T E D E, S. A. LLAFRANC - PALAIFRUGELL - (GIRONA) Junta General Ordinaria

Por acuerdo del Consejo de Administración de esta Sociedad, se convoca a los señores accionistas a Junta general ordinaria, que se celebrará en el local social, situado en la carretera de Llafranc a Tamarit, sin número, término municipal de Palaifrugell, el día 31 de Agosto de 1979, a las veinte horas.

Si no hubiese quórum en la primera convocatoria, la Junta tendrá lugar el día siguiente, 1 de septiembre, en la misma hora y en el citado domicilio.

El orden del día será el siguiente:

- Lectura y aprobación, en su caso, de acta de la reunión anterior.
- Lectura y aprobación, si procede, de la Memoria, balance y cuentas correspondientes al Ejercicio que comprende del 1-6-78 al 31-5-79.
- Propuesta de ratificación de nuevos consejeros.
- Nombramiento de Censores de Cuentas titulares y suplentes.
- Nombramiento de Interventores del Acta de la Junta.
- Ruegos y preguntas.

Llafranc (Palaifrugell), 14 de agosto de 1979.
Por T E D E, S. A. EL PRESIDENTE,
Fdo. Jesús Serra Santamans

Anúnciese en LOS SITIOS

LA ALIANZA



Se conmemoran los tres cuartos de siglo de la fundación de una de las entidades benéfico asistenciales más arraigadas en la vida catalana. Nos referimos a La Alianza, que ha cubierto esta ya dilatada singladura en la vida comunitaria de este país con una fidelidad que caracteriza tantas instituciones que nos rodean, podríamos decir, por ejemplo, que no es ninguna casualidad que coincidan en la misma efeméride, por ejemplo, con la Caja de Pensiones. Cada una desde sus respectivas esferas y envergaduras, responden a una voluntad de nuestro pueblo de responder a las necesidades, de tan diverso tipo que sentimos los catalanes, con soluciones auténticamente nuestras.

La Alianza, con su red de establecimientos, creemos también que ha contribuido de forma directa y en el exacto sentido de la palabra a dar vida a Cataluña. Sería curioso saber cuántos gerundenses han nacido en la Quinta de Salud, que poseen aquí, y en otros establecimientos de nuestras comarcas, tal vez entre los actos que se preparan, la entidad haya incluido este recuerdo a cuantos nacieron en sus establecimientos.

Pero, volvamos a estos setenta y cinco años de servicio a la comunidad por parte de La Alianza. Nos parece que la mejor señal de la vigencia de la entidad, la tenemos ahora. Es evidente que buena parte de los socios de La Alianza disfrutan de la asistencia de la Seguridad Social, y sin embargo, no les ha pasado por su mente el darse de baja, antes al contrario, a medida que las respectivas familias se han ampliado, los socios de la entidad también. Esta realidad, aplicable a tantas otras entidades, algunas de estricto ámbito gerundense, tal vez podrían evidenciar a los ojos de la Administración de este enorme complejo en que se ha convertido la Seguridad Social, de este país, que se podrían lograr fórmulas de acuerdo con entidades como la que hoy nos ocupa y, posiblemente, determinados grados de asistencia serían mucho mejores.

La Alianza, qué duda cabe, se siente profundamente satisfecha por haber conseguido estos hitos en su ya dilatada historia. Y lo que es más importante, la satisfacción la sienten sus hombres, porque detrás de la entidad, tenemos constantemente, a lo largo de estos años, la presencia, tantas veces desinteresada, de hombres y mujeres que han servido a la entidad, y gracias a ellos, ha conseguido cubrir una serie de objetivos importantes en el servicio a la salud.

Gerona, que se vinculó a La Alianza, desde sus primeros pasos, comparte en buena medida la satisfacción de haber visto a la entidad, ininterrumpidamente durante estos tres cuartos de siglo, que en espera del primer centenario, servirán, sin duda, de aliento y estímulo a cuantos han hecho y hacen posible La Alianza. Per molts anys.

GAY

GIRONA ciutat

TEMES MUNICIPALS (2)

L'ESTATUT DE CATALUNYA

per Joaquim Nadal i Farreras, Alcalde de Girona

No ha d'extranyar gens que avui porti a aquesta secció eminentment municipal el tema de l'Estatut. Però la notícia s'ho val: l'Estatut de San passa a ser l'Estatut de Catalunya. Un cop superats els obstacles febles val a dir-ho, a nivell del Parlament espanyol el camí que queda per recórrer és ràpid i fàcil. Cal doncs que tots plegats ens en alegrem i fem conèixer la nostra joia pel fet d'haver assolit un objectiu que havia estat des de sempre una

fitxa prioritària en tots els partits polítics democràtics de Catalunya.

Però el tema no ens afecta només a nivell general com a desenvolupament d'un dels punts de la Constitució o com a reconeixement del dret de Catalunya a autogovernar-se, com diu el mateix text de l'Estatut. Ens afecta també, i molt, en el terreny municipal. Durant la mateixa campanya preparatòria de les eleccions del 3 d'abril els partits insistien una i

altra vegada que la plena realització de llurs programes només seria possible en el marc d'una Catalunya autònoma, governada segons un Estatut, amb Parlament propi, és a dir, capacitat legislativa, i un Consell executiu. Tots aquests objectius són ara a quatre pas-

ses, treuen ja el nas per la cantonada, seran una realitat d'ací a pocs mesos.

Quan tinguem tot això els Ajuntaments reclamarem amb urgència la Llei Municipal i Comarcal de Catalunya que és l'instrument que ha de fer més per acostar realment la política al poble tot aconseguint que tots i cada un dels ciutadans de Catalunya s'adonin que són una part molt important, actors destacats, d'una tasca seriosa i indefugible: el govern de Catalunya que passa pel bon govern de tots els racons i raconets de la nostra geografia, passa doncs i de forma molt rellevant pels ajuntaments. En la mesura que aquests no es trobin amb un entardec burocràtic, una duplicat administrativa, o un entrebanc addicional, i vegin en canvi facilitada llur tasca per la major proximitat del legislador i la presència viva a cada comarca dels representants del govern de Catalunya, els catalans viurem amb esperança i alegria una nova època en que l'arbitrarietat i els criteris subjectius i peculiars seran substituïts per un coneixement directe de la realitat del país i per unes opcions polítiques globals que podrem notar i viure d'una manera tangible.

Ha arribat doncs el moment de demostrar amb serietat i rigor que totes les nostres reivindicacions partien de bases sòlides i que mai no neixien d'un pur folklorisme; ha arribat l'hora de poder demostrar a bastament que els catalans som autènticament capaços de governar-nos.

De moment, però tot espantant que es completi el procés, demostrem la nostra alegria, fem saber a tothom que hem assolit un triomf, manifestem que Catalunya reneix amb una energia renovada. Des d'avui i fins a l'Onze de Setembre, que enguany haurà de ser una autèntica celebració festiva, demostrem la nostra alegria col·locant la senyera a les finestres i balcons i vivim tots plegats l'esperança d'un futur ple de possibilitats.

Gironins, Visca Catalunya!

La ciudad hoy

Hoy: San Gerardo, anac., San Alejandro y Santa Clara.

Mañana: San Aniceto y Cirilco mrs. y San Herculano Dr.

FARMACIAS DE TURNO

(De 9 de la mañana a 10,30 de la noche)

FARMACIA SAGRERA

Rambra Verdaguier, 2.

FARMACIA GAY

Calle Balandrau, 5.

TURNO DE URGENCIAS

(De 10,30 de la noche a 9 de la mañana)

FARMACIA SAGRERA

Rambra Verdaguier, 2.

SERVICIO DE URGENCIAS DE LA SEGURIDAD SOCIAL

Avisos: Calle Santa Clara, 23
Teléfono 20 00 12.

Domingos y festivos: De 9 mañana, a 9 mañana del día siguiente.

Días laborables: de 5 tarde a 9 mañana del día siguiente.

TELEFONOS PARA CASOS URGENTES

POLICIA MUNICIPAL	20 45 26
POLICIA	20 14 44
GUARDIA CIVIL	20 86 50
GUARDIA C. TRAF.	20 13 81
POLICIA NACIONAL	20 16 37
AMBULANCIAS GIRONA	21 50 50
CRUZ ROJA	20 04 15
BOMBEROS	20 00 30
TELEGRAFOS	20 20 00

CUPON PRO CIEGOS



BANC OCCIDENTAL
Joan Maragall, 36 - Tel. 208.208
GIRONA

Resuélvalo por TELEFONO

ALTA FIDELIDAD MIEL
ACUSTICAL, Alta fidelitat. Sonorització. C/. Joan Maragall, 35. GIRONA.
VENTA de miel natural. SAN HILARIO SACALM.
TELEFONOS: 86 82 63 y 86 81 27

AUTO-ESCUELAS MUEBLES DE COCINA
No es conformi amb aprovar. aprendi a conduir. — AUTO - ESCUELA A.F.A. — La Ribal, 64 07 55; Celrà 49 23 47, Lorenzana, 4 bis. Girona.
FABRICUINA. Diseño, decoración, adaptación e instalación. General Mola, 40. José María de Sagarra, 42-A. GIRONA.
TEL. 21 20 60

AUTOMOVILES RESTAURANTES
AUTOMOVILES SALT. Gerardo Carcavilla Colomer. Compra - venta y cambio de automóviles. Calle Major de Salt, 202. SALT - GIRONA.
CURIA REIAL. — Una cuina selecta en un marc d'incomparable bellesa medieval. BESALU.
TEL. 59 02 63

BARES
BAR CATALUNA. — Gran surtido de tapas variadas. Bocadillos calientes. Platos combinados. Paellas de encargo. Local climatizado.
Avd. San Narciso, 91, bajos Izda. GERONA.
Servicio de 7 mañana a 12 noche.
TEL. 21 94 70

DETECTIVES
INTERPAG. Detectives, Vigilancia. Informes solvencia, localización de personas. Juan Maragall, 35, 6.ª 2.ª GERONA.
TEL. 20 86 30

HOTELES
HOTEL RESIDENCIA REINA ELISENDA. — 4 estr. — Per fer-li més grata la seva estada a la Costa Brava. — P.º del Mar, 8. SANT FELIU DE GUIXOLS.
TEL. 32 07 00 - 32 07 04

TINTORERIAS
TINTORERIA - LAVANDERIA NURIA. Al servei de tota la vostra roba. Tallers: Pedret, 21. GIRONA.
TEL. 20 12 26

FESTA MAJOR DE LA CREUETA
Dissabte, 11 - NIT CANTADA
D'HABANERAS pel GRUP
ROSES CANTA

RESTAURANTE HOSTAL DEL PEIX
Comunica a su clientela y público en general, que la carretera de acceso está cerrada al tráfico, debido al asfaltado de la misma.
El acceso al restaurante deberá hacerse por el desvío de Los Angeles.

Lamentarse de los robos es facilitar los robos. Protegerse es prevenir e impedirlos.

Sea previsior.
Sólo un especialista en seguridad (más de 1.500 instalaciones en un año en entidades bancarias e industrias) puede garantizarle el sistema más conveniente para la protección de sus bienes.

- Sistemas homologados anti-robo y anti-ataco.
- Blindajes.
- Transporte de valores.
- Vigilantes jurados, etc.

No instale ningún sistema sin consultarnos.
Solicitenos un estudio sin compromiso.
Comprobará que la seguridad en serio NO CUESTA MAS!

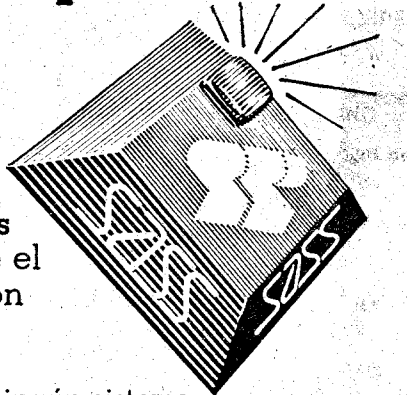

SASS S.A. de Servicios de Seguridad
Travesía Industrial, s/n. (Esg. Ctra. de San Roque), 5ª Planta
L'HOSPITALET DE LLOBREGAT (Barcelona) Teléfono: (93) 335 30 62

Delegación en Girona:
Padre Coll, 22 Teléfono 207 654 GIRONA

Ruego información detallada.

Sr. D. _____
Empresa _____
Domicilio _____ Tel. _____
Población _____

CASINO DE CANET
ROULETTE BLACK JACK
BOULE BACCARRA
BUFFET

ANUNCIO FINANCIERO CLUB DE MAR DE ROSES

Por la presente, se le convoca a la ASAMBLEA GENERAL ORDINARIA que se celebrará D.M. el próximo día 25 de agosto, en primera convocatoria, a las 18,00 horas, y en segunda convocatoria, a las 18,30 horas del propio día, en el local social bajo el siguiente:

ORDEN DEL DIA

- Lectura y aprobación del acta de la sesión anterior.
- Memoria, liquidación del presupuesto, balance de cierre del ejercicio y cuentas del mismo.
- Ruegos y preguntas.

EL SECRETARIO,
Fdo.: Alberto Berta Mallol

REBAJAS EN A. GIRAUT

“Llegó el momento, no lo desaproveche”

A. GIRAUT c. Nou n.º 10



Les excavacions submarines de la Diputació

Dintre la presa de contacte de la Presidència de la Diputació i dels membres responsables dels diferents serveis, s'ha volgut, una vegada més, que aquesta no quedés minimitzada en un canvi d'impressions dins d'un despatx, si no que han volgut desplaçar-se als llocs on s'hi realitzen els treballs, per constatar els esforços que es porten a terme, i també conèixer sobre el propi terreny, aquells problemes o dificultats que es presenten, i pogue així buscar conjuntament amb els respectius tècnics o responsables de cada lloc, les fórmules més adients per a superar-los i tirar endavant.

Per això, una vegada més, el dijous, el vicepresident de la Diputació senyor Arcadi Calzada —aquests dies amb funcions de president—, però així mateix com a president de la Ponència de Cultura, va retre visita al delegat d'Excavacions Submarines de la Diputació senyor Frederic Foerster, al qual va acompanyar fins al "Ullastres" on es troba el jaciment d'ànforas i altres materials.

El senyor Calzada va seguir l'evolució de tots els treballs amb l'utilització d'una bomba d'aspira-

ció per tal de fer-los mes positius, i es va poguer donar compte dels esforços d'aquests homes que ara treballen a mes de 50 metres de profunditat.

Amb tot, si aquest era l'aspecte pràctic i el de presa de contacte amb la realitat, també tingué especial lo que varen parlar abans d'embarcar i ja el llagut, el senyor Calzada i el senyor Foerster, referit tant als altres jaciments entre ells el de Port de la Selva, com a les dificultats moltes vegades de caire burocràtic. Es va analitzar l'actual reglamentació i la necessitat de fer acomplir diversos aspectes que la mateixa assenyalava; i també de renovar-la, per tenir-la a punt, tant per fer-la servir, com que al moment dels traspassos a la Generalitat es pugui comptar amb aquest valuós document.

Aspectes tècnics i pràctics per arribar a la conclusió que, per tal de concretar ja junt amb d'altres parts interessades, és convocaria una reunió del Patronat d'Excavacions submarines per el proper mes de setembre.

El primer pas s'havia donat ja, i l'Arqueologia Submarina pot rebre aquest nou impuls que tant mereix.

LOS TOROS

Carteles para este fin de semana

Como de costumbre tendremos cuatro festejos taurómicos durante este fin de semana en cuatro de los cosos de los comarcas gerundenses. Esta tarde, habrá una corrida de toros en Sant Feliu de Guixols. Mañana, domingo, dos corridas de toros en Girona y Figueras, respectivamente, y una novillada sin picadores en el costero coso de Lloret de Mar. Todos las funciones darán, por igual, prólogo a la misma hora: seis en punto de la tarde.

Cádiz, para los matadores JAIMÉ GONZÁLEZ «El Puno», de Colombia, y JOSÉ LUIS PALOMAR.

Otro excelente cartel es el que nos brinda la empresa local a los aficionados gerundenses, tres toreros de a pie y ecuestre de notable importancia dentro de sus respectivos escalafones profesionales. Los tres son bien co-

con otros de don Marcelino Rodríguez, antes Marzal, y, por último, Pepe Belmonte añadió un pequeño lote de reses del señor marqués d Villamarta.

El ganadero, admitido en el subgrupo de Criadores de Toros de Lidia, con fecha de 18 de noviembre de 1948, disponia de unas 150 hembras de vientre.



El rejoneador madrileño, Luis Miguel Arranz, que toreará mañana, domingo, en la plaza gerundense, saludando a la presidencia en una anterior intervención en el coso de Las Ventas, de Madrid. (Foto archivo).

cadores en el costero coso de Lloret de Mar. Todos las funciones darán, por igual, prólogo a la misma hora: seis en punto de la tarde.

GERONA

Domingo. Corridas de toros. Dos novillos-toros de la ganadería hispalense de doña Rocío Martín Carmona, para el rejoneador madrileño LUIS MIGUEL ARRANZ. En lidia normal cuatro toros de la ganadería de los señores GARCIA ROMERO HERMANOS, de Jerez de la Frontera,

nocidos por los asiduos al Torín Gironi, y, por eso, debido a sus múltiples éxitos conquistados en esta plaza, su nuevo intervención causa el mayor beneplácito. En cuanto a las ganaderías a lidia del mismo modo tenemos referencia por haberse presentado con anterioridad, dando sus astados, siempre superior juego.

Las características de la ganadería de doña Rocío Martín Carmona, son las siguientes: Divisa verde y blanca. Señal de musca en la oreja derecha por arriba y en la izquierda por abajo. Antigüedad, 26 de septiembre de 1844. Procedencia de don José Anastasio Martín.

Los cuatro toros destinados a toreo ordinario, de García Romero Hermanos, tienen la misma divisa, hierro y señal que las reses de su procedencia; herederos de don José Belmonte, o sea, divisa roja y blanca, y señal de zarcillo en ambas orejas. El historial de la ganadería jerezana de don José Belmonte García, es como sigue:

El ex-matador de toros José Belmonte, hermano del famoso Juan, sintió también el irreprimible deseo de hacerse ganadero de reses bravas. Y para formar a su gusto la vacada, compró en 1948, a don Luis de la Calle —antes de que este señor vendiera su ganadería a don Antonio Jiménez— 123 cabezas, oriundas de don Pedro Domecq y Díez (origen Veragua, con cruces Mora Figueroa y Conde de la Corte).

En octubre del mismo año aumentó don José Belmonte la torada, adquiriendo a doña Aurelia Gallardo, de los Barrios (Cádiz), la parte que por herencia de su padre, don Ramón, hubo de corresponderle, porción compuesta de un total de 121 cabezas. Estas reses proceden en su mayoría, de la vacada de don Felipe de Salas, cruzadas en 1944,

Pastaba esta vacada, en las dehesas «Lomas de Cabana» y «El Junco», términos de Vejer y Jerez de la Frontera, provincia de Cádiz.

SANT FELIU DE GUIXOLS

Hoy, sábado, corrida de toros con seis novillos de la ganadería portuguesa de don Ernesto Louro Fernández de Castro, de Setúbal, con divisa morada y fresa. Dos, para el rejoneador MANUEL VIDRIE, y los cuatro restantes, en toreo normal, para los matadores FRANCISCO NUÑEZ «Currillo» y el venezolano PEPE CAMARA.

FIGUERAS

Mañana domingo, corrida de toros con la misma terna mixta de rejoneador MANUEL VIDRIE y matadores FRANCISCO NUÑEZ «Currillo» y PEPE CAMARA, que lidiarán y darán muerte a un encierro compuesto por dos ganaderías: Marqués de Domecq Hermanos, de Jerez de la Frontera (Cádiz), con divisa azul y amarilla, para los dos destinados a lidia ecuestre; los cuatro restantes, para toreo a pie, serán del hierro portugués de marqués de Domecq y Osborne Domecq Hermanos, con divisa verde, blanca y roja.

LLORET DE MAR

Domingo. Novillada sin picadores. Dos reses de la ganadería madrileña de don Vicente Cortés Gil, de Guadalix de la Sierra, divisa encarnada y pajiza, para el rejoneador francés LUC JALABERT. Cuatro novillos de don Agustín Víctor y Marín, de Fernán Caballero (Ciudad Real), divisa roja y negra, para el mano a mano formado por ANTONIO GONZALEZ y CURRO CARO.

PERE JOAN

Domingo 19 ordinario. Cielo B EL PAN DE VIDA INMORTAL

1.— ¿Quién no conoce, al final de ciertas jornadas, la fatiga y el desánimo? Nos preguntamos a veces: ¿Para qué seguimos luchando contra corriente? Revivimos las horas negras de Elías. Sí, también Elías, el «hombre de fuego» que se había mantenido en pie ante Dios cuando todos se postraban ante Baal, conoció ese momento en que los nervios estallan: ¿Para qué tanto celo? ¿Por qué Dios permite el triunfo de la impía reina Jezabel? Perseguido a muerte, fugitivo por el desierto del Négueb, más solo que nunca, el campeón se derrumba: «¡Basta ya, Señor, toma mi vida!» Y Elías se queda dormido a la sombra de una mata de retama. Dios deja dormir a su servidor. Para el apóstol con los nervios rotos nada tan bueno como un sueño reparador. Después le sirve una comida: «Levántate y come, que te queda todavía mucho camino». Por fin, le cita para un encuentro personal en el monte Sinaí, la cumbre del cara a cara, de la cual bajó Moisés transfigurado. ¡Admirable pedagogía la de Dios!

2.— El «pan del camino» de Elías nos introduce al «Pan de vida» de Jesús, tema de discurso que pronunció en la sinagoga de Cafarnaúm. Este gran discurso tiene dos partes. En la primera (Jn 6,25-47) Jesús se presenta como el Pan de vida que ha de ser asimilado por la fe; la palabra que se repite es «creer». En la segunda (v. 48-59) se presenta como el Pan de vida que ha de ser asimilado por la comunión eucarística; la palabra que se repite es «comer». Hay que «creer» antes de «comer». El pasaje de hoy (6,41-53) hace de puente entre las dos partes. La afirmación del v. 47: «El que cree en mí tiene la vida eterna» cierra la primera parte. El v. 48: «Yo soy el Pan de vida» recoge el tema general, y el v. 49 ya nos introduce en la segunda parte: «Vuestros padres comieron en el desierto el maná y murieron; éste es el pan que baja del cielo, para que el hombre que coma de él no muera».

Este pan que vence la muerte es Jesús mismo: «Yo soy el pan vivo bajado del cielo: el que coma de este pan vivirá siempre. Y el pan que yo daré es mi carne, para la vida del mundo».

Las últimas palabras «para la vida del mundo» tienen gran importancia teológica, porque nos descubren el carácter sacramental de la Eucaristía: el pan que Jesús nos dará es su «cuerpo entregado a la muerte» para dar la vida al mundo. Los teólogos sacan tres consecuencias: La Eucaristía es un Sacramento: contiene a Cristo. Es un Sacrificio: contiene a Cristo inmolado; lo confirma la mención por separado de la «sangre». Es un Banquete: contiene a Cristo inmolado ofrecido como comida y bebida.

El cuerpo y la sangre de Cristo ofrecidos en comida y bebida son el cuerpo y la sangre que la Resurrección ha transfigurado, espiritualizado, sustraído a las leyes de la vida; precederá. Quien los recibe con la boca y la fe, absorbe la vida plena. Cristo es el Pan inmortal para la vida inmortal.

3.— ¿Cómo pudo tener Jesús semejante idea de darnos su cuerpo y sangre en comida y bebida? La idea nació de su corazón, es decir, de su amor. El amor quiere quedarse. La ausencia es el gran tormento del amor. De aquí que, cuando uno se marcha, deja cosas a modo de presencia: un regalo, una fotografía, una carta. También Jesús, que prevé su pronta vuelta al Padre, siente deseos de quedarse entre nosotros. Su Eucaristía es la manera suprema de quedarse. No nos deja una cosa como recuerdo, se deja a Sí mismo en persona.

Además, el amor quiere ayudar. La presencia de Cristo es para el mundo garantía de paz, de alegría, de fuerza, de vida. Su ausencia privaría de todo esto a la humanidad. Certo que la humanidad lo ignora o se preocupa de ello muy poco. Pero Jesús sabe que es necesario que se quede entre nosotros. Puede hacerlo. Y lo hace. Por amor.

La admiración, más que por la Eucaristía en sí, es por el amor que la ha hecho posible. La Eucaristía es el río; el amor la fuente. Puesta la fuente, el río fluye por sí solo. El amor de Jesús, he aquí la respuesta al interrogante: ¿Por qué tuvo la idea de darse en la Eucaristía?

Alberto VIDAL, pbro.

VENDEDOR

IMPORTANTE EMPRESA DEL RAMO DEL MUEBLE, PRECISA PARA SU SUCURSAL EN FIGUERAS.

EXIGIMOS:

- JOVEN LIBRE SERVICIO MILITAR
- SE VALORARA CONOCIMIENTOS IDIOMAS, Y
- CONTABILIDAD.

Interesados presentarse en:

C/. MENDEZ NUÑEZ, 18 — FIGUERAS



URVISA PARQUE DE MONTJUICH INFORMA

Datos meteorológicos registrados en el día de ayer en la ciudad de Girona

Datos meteorológicos registrados en la Estación de Bell-lloc del Pla de Girona y Parque de Montjuich, durante el día de ayer:

	GERONA CAPITAL	PARQUE DE MONTJUICH
TEMPERATURA MAXIMA	30°	28°
TEMPERATURA MINIMA	17°	15°
LLUVIA	—	—
VEIENTO DOMINANTE	Sur	Sur
VELOCIDAD DEL VIENTO	3,2 Kms. h.	3,6 Kms. h.
PRESION ATMOSFERICA MEDIA	758	754
HUMEDAD RELATIVA MEDIA	100 %	96 %
VISIBILIDAD	10 Kms.	15 Kms.

SERVEI ESTACIO MONTJUIC

Nuevo SUPER TREN DE LAVADO

en 2 minutos

- * PRELAVADO
- * BAÑO DE ESPUMA
- * LAVADO TOTAL
- * ACLARADO
- * SECADO
- * SUPER-POLISH

HORARIO AUTOBUSES:

Salidas de Montjuich, mañanas, a las 7,45, 8,20, 10,30, 11,40 y 12,45.
Tardes, a las 6,05 y 7,15.
SALIDAS DE GERONA: - Plaza Mercado, mañanas, a las 8,05, 9,00, 11,00, 12,20 y 13,20.
Tardes, a las 3,10, 6,25 y 7,45.

ADQUIERA SU HOGAR EN MONTJUICH PARA NO BUSCAR MAS.



Delegación Provincial de Trabajo CONVENIO DE HOSTELERIA

FESTA MAJOR DE LA CREUETA
Dissabte, 11 - NIT CANTADA
D'HABANERAS pel GRUP
ROSES CANTA

Por la Dirección General de Trabajo ha sido homologado el Convenio Colectivo de Trabajo para las Empresas de Hostelería de Cataluña, el cual entrará en vigor una vez publicado en el Boletín Oficial correspondiente.

Lo que se informa ante el particular interés que presente dicho Convenio, dado el gran número de empresas y trabajadores afectados por el mismo en nuestra provincia.

Anúnciese en LOS SITIOS



PREGUEU DÉU EN CARITAT PER L'ANIMA DE

Narcís Ferrer i Reixach

QUI MORÍ A SANT PERE PESCADOR, EL DIA 10 D'AGOST DEL 1979, A L'EDAT DE 75 ANYS.

—A. C. S.—

LA SEVA ESPOSA, PIETAT PAGES I COSTA; GERMANS, GERMANS POLÍTICS, NEBOTS I FAMILIA TOTA, PARTICIPEN A LLURS AMISTATS TAN SENSIBLE PÈRDUA. LA MISSA EXEQUIAL EN SUFRAGI DE LA SEVA ÀNIMA, SE CELEBRARÀ AVUI, DISSABTE, DIA 11, A LES 4 DE LA TARDA, A L'ESGLÉSIA PARROQUIAL DEL MERCADAL.

GERONA, 11 D'AGOST DEL 1979

espectáculos



Barbara Rey, en Playa de Aro



Se encuentra de vacaciones en Playa de Aro, la popular actriz Bárbara Rey, que la cámara de Pablotu capta en el bingó del Montbar, donde al parecer la suerte sonrió a la actriz, no sabemos si ello tiene relación con aquello de "afortunada en el juego...". En fin, son cosas del verano y del mundo del espectáculo.

críticas cinematográficas

"DESMADRE A LA AMERICANA"

Comedia.
Director: John Landis.
Intérpretes: John Belushi, John Vernon, Tim Matheson, Verna Bloom, Thomas Hulce y Donald Sutherland, como estrella invitada.
Americana: 1978.
Cine: Catalunya 1.

El verano está repleto, en lo que a cuestiones cinematográficas se refiere, de programas de reestreno, de películas de poca monta, de fracasos, bodrios, etc. Pero, en ocasiones surgen películas de valor como esta que llega desde USA. Es una comedia refrescante, divertida y picante que puede causar las mil delicias a las personas que la presencien. Digamos, en primer lugar, que la película, como obra de arte, no es nada del otro mundo. No viene a abrir nuevos caminos, ni nada de eso, ni falta que hace por otra parte. Lo que el espectador, lo que la mayoría silenciosa, que aunque silenciosa es mayoría al fin y al cabo quiere, pretende y busca es divertirse y en la película el objetivo se cumple. Hecha esta salvedad, que creía necesaria e imprescindible en esta espontánea entrada del autor de estas líneas en las labores de crítica cinematográfica, vayamos por la película.

No vamos ahora a contarles todo el argumento. No sería, por supuesto acertado ya que muchos de ustedes renunciarían a presenciar la película, que por cierto está siendo anunciada por la televisión. Lo que sí diremos es que durante toda la proyección las dos fraternidades luchan denodadamente, una de ellas —la conservadora— con la complicidad de un decano caduco con una esposa alcohólica, que no duda en asistir a una increíble fiesta de la fraternidad que podríamos llamar alegre. En fin, la película como señala el nombre es típicamente americana. El humor es la base del film y la interpretación de los jóvenes actores que salen en la película bastante correcta. Y como que, por el momento, nos parecemos más a los americanos que a los rusos, por fortuna y que dure muchos años, les recomendamos el «Desmadre a la americana». Como decía un espectador situado a la butaca de mi izquierda, a la salida del estreno: «Con un Presidente como Carter, estos americanos son capaces de todo». Perfecto.

Jordi BOSCH

radio y televisión

HOY, SABADO, 11

- Primer Programa**
12,15 Carta de ajuste: Pedro Vargas
12,30 Apertura y presentación
12,31 Torneo
13,30 Tiempo libre
14,00 El canto de un duro
14,30 Noticias del sábado. (Primera edición)
15,00 Tartzán: «Tartzán y las olimpiadas»
15,30 Primera sesión: «Huida del planeta de los simios»
17,00 Aplauso
19,00 La pantera rosa: «Episodio n.º 1053»
19,30 Los ángeles de Charlie: «Ángeles en el plato»
20,30 Informe semanal
21,30 Noticias del sábado. (Segunda edición)
22,00 Sábado cine... «Un diamante al rojo vivo»
23,50 Buenas noches
23,53 Despedida y cierre

- Segundo programa**
15,15 Carta de ajuste: «Floklore: Musical Coral Vasca»
15,30 Presentación y avances
15,31 Novela. (Caps. 6, 7, 8, 9 y 10): «Dos de Mayo»
17,00 Barbapapa
«Ep. n.º 52, 53, 54, 55 y 56»
17,30 Raíces: «Escobas, Siurells, Standart Aquiles de Pollensa»
18,00 Retransmisión deportiva: «Campeonato de Europa de las Naciones de Natación»
19,30 La clave: «Tema: El niño golpeado». Largometraje: «No deseo quererte»
23,25 Buenas noches
23,30 Despedida y cierre

CIRCUITO CATALAN

- (Primer programa)
10,45 Carta de ajuste: «Esquirols»
11,00 Terra d'escudella. Programa infantil. Guionistas: Xesc Barceló, Miquel Obiols y Josep Maria Vidal. Coordinador: Francesc Nel·lo. Presentadores: Joan Armengol y Anna Vidal. Hoy: «Fregolismes»

RADIO GIRONA E.A.J. 88

- 7,00 Obertura
7,01 Sintonia i pensament
7,05 Bon dia amb música
7,45 Matinal Cadena SER
8,30 El mati és nostre
9,00 Informatiu
9,05 El mati és nostre
10,00 Informatiu
10,05 El mati és nostre
11,00 Migdia Cadena SER
11,45 Matinal
12,00 Informatiu i sorteig de la Loteria
12,30 Nostra dansa
13,00 Informatiu
13,05 Comentaris esportius
13,15 Musical
14,00 Cadena Catalana
14,10 Musical
14,30 Informatiu SER
15,00 Dissabte esportiu
16,00 «El gran musical del sábado»
17,00 Disc.Show
17,30 Musical
18,00 Informatiu
18,05 «Los 40 principales»
20,00 Informatiu de les vuit
20,15 «Los 40 principales»
20,30 Ballables
20,45 Comentaris esportius
21,00 Musical
22,00 Informatiu
22,15 «Los discos de mi vida»
23,00 Musical
23,30 Hora 25
0,30 «La aventura humana»
1,00 Sintonia i pensament
1,05 Cloenda

RADIO COSTA BRAVA
Emissora de Freqüència Modulada de RADIO GIRONA
8,00 a 16,00 Cadena Catalana
16,00 a 20,00 Musical des de Pompeu Fabra II
20,00 a 01,00 Emissió simultània O.M.

Coordina:
JORDI BOSCH

CARTELERA DE ESPECTACULOS

CINES

CATALUNYA 1
DESMADRE A LA AMERICANA
de John Landis, amb Belushi, John Vernon i Tim Matheson.
Horari: 4,15 - 6,15 - 8,15 i 10,15 hores.

Per majors de 18 anys

CATALUNYA 2
CALLEJON INFERNAL
de Jack Smight, amb Jan-Michael Vincent, George Peppard i Dominique Sanda.
Cinq persones i un sol objectiu: Sobreviure!
Horari: 4,10 - 6,10 - 8,10 i 10,10 hores.

Per a tots els públics

CINEMES MODERN
REFRIGERATS
SALA "A"

François Truffaut amb la seva pel·lícula mestre

"LA NOCHE AMERICANA"
Passades: 4 - 6 - 8 i 10 nit.
Majors 18 anys

Proper dilluns, setmana Borowczyk, amb la tan esperada reposició de

"LA BESTIA"
(classificada "S")

SALA "B"
Ultims passades de:

"LA SEDUCCION DE UN PROLETARIO"
Passades: 4,15 - 6,15 - 8,15 i 10,15 nit.
Majors 18 anys

Proper dilluns, estrena de la pel·lícula de Borowczyk, basada en la novel·la de Stendhal

"INTERIOR DE UN CONVENTO"
(Classificada "S")

TEATRO ALBENIZ

(Entrada provisional por la calle de Real Fontclara)

CANICHE
Angel Jové y Consol Turá
UN FILM CLASIFICADO "S"
Horario: 5,05 - 7,55 - 10,40

LOS CLUBS DE LA DOLCE VITA

Antonio Sábato y Carla Romanelli
Horario: 3,40 - 6,30 - 9,15
Para mayores de 18 años

SALON GRAN VIA

LE LLAMABAN TRINIDAD
Terence Hill y Bud Spencer
Horario: 3,30 - 6,55 - 10,10

REGRESO A LAS MINAS DEL REY SALOMON

Georgé Montgomery y Taina Elg
Horario: 5,25 - 8,50
Para todos los públicos

CINEMA

NEW, NEW, NEW
PLAYA DE ARO
Días 11 y 12:

EL GOLPE
(Pollicaca)

y
NEVADA EXPRESS
(Oeste)

maquina

SABADO, 11 AGOSTO

EXTRAORDINARIO

SHOW

DE

RUMBA 2000

TRIUNFADORES DE LA «RUMBA MARCHOSA»
en los principales escenarios del país

Selección de la mejor música en



NO TE LO PIERDAS...

SABADO NOCHE

PS

Sábado, día 11 — 10 noche
NOCHE TROPICAL
Actuación de los rumberos cubanos
NORMA — IRIS
Concurso Hula - Hoop 1979
Colaboración especial: Cocktail San Francisco

SABADO, 11 DE AGOSTO

NOCHE del FAR - WEST

Bounty DISCOTHEQUE
Sagaró

PRESENTACION EN LA COSTA BRAVA DEL FABULOSO «GROUP»

JAZZ MARXA

— Todo el local estará decorado al estilo tejano.

DIVERTIDO CONCURSO CON SORPRENDENTES PREMIOS
Todos los asistentes serán obsequiados con bombones y golosinas.

DISCO NIGHT-CLUB
CINE COCKTAIL BAR
CAFETERIA GRILL
PLAYA DE ARO
TEL. 81 86 42

NEW NEW NEW

PISCINA DE GERONA
14 AGOSTO - 10 NOCHE
GRAN RECITAL
TRIANA
y
ROCK AND ROLL DAMM
JO TOMASI & HOLD UP

FESTA MAJOR LA CREHUETA
DIES: 11 - 12 - 13 - 14 D'AGOST
PROGRAMA D'ACTES
DISSABTE, DIA 11

A les 7 tarda:
Sessió de Ball, pel Conjunt RIPOLL GRUP, amb la seva cantant CARMÉ. A la mitja part hi haurà l'elecció de la Pubilla de La Creueta.

A les 11 nit:
Lluit Ball pel Conjunt RIPOLL GRUP amb la seva cantant CARMÉ i Cantada d'Havaneres del GRUP ROSES CANTA.

DIUMENGE, DIA 12

A les 10 mati:
Xocolatada i a continuació Jocs Infantils, amb carreers de sacs, carrera de cintes, trencar olles.

A les 6 tarda:
Sardanes per la COBLA FIGUERES.

A les 7 tarda:
Sessió de Ball, per l'Orquesta FIGUERES.

A les 11 nit:
Sardanes per la COBLA FIGUERES i a continuació formidable sessió de Ball.

DILLUNS, DIA 13

A les 10 nit:
Sessió de Ball amb discoteca.
DIMARTS, DIA 14
Gran revetlla de Fi de Festa, amb LOS BIMZOS.

PLAZA DE TOROS DE GERONA
— Empresa Alcalde —

Domingo, 12 de agosto de 1979
A las 6 de la tarde
MAGNA CORRIDA DE TOROS

6 hermosos y bravos ejemplares, 6

2 novillos, 2, de la prestigiosa ganadería de doña Remedios Martín Carmona, de Sevilla, para el audaz rejoneador

DON LUIS MIGUEL ARRANZ

y

4 bravos toros, 4, de la famosísima ganadería de García Romero Hermanos, de Jerez de la Frontera (Cádiz), en noble y competido mano a mano entre los valientes matadores

JAIME GONZALEZ "EL PUNO"
el extraordinario matador colombiano

y

JOSE LUIS PALOMAR

Catalunya ja té cartells turístics.

Editats per la Generalitat
i que "la Caixa" els hi ofereix.

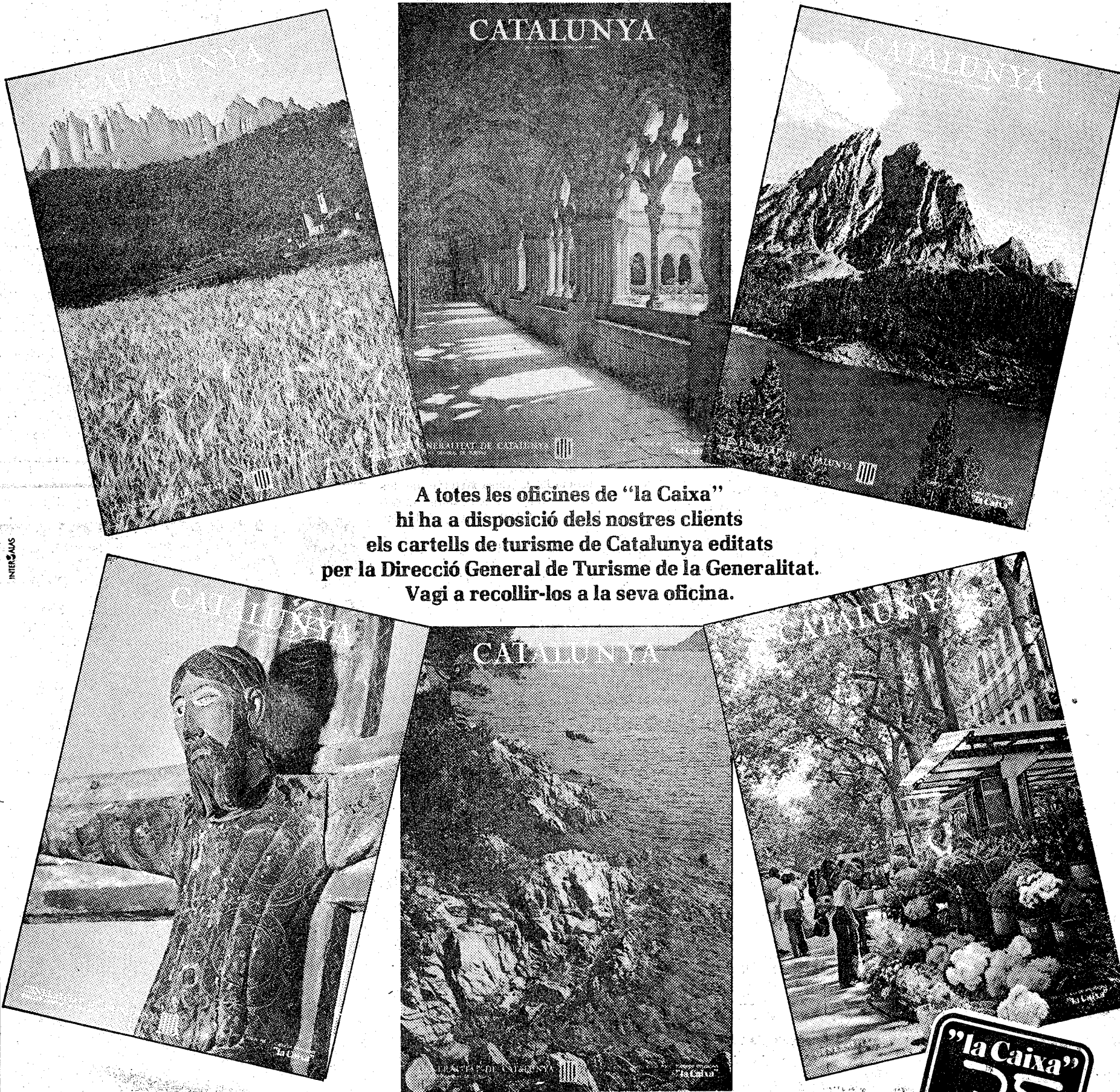

A totes les oficines de "la Caixa"
hi ha a disposició dels nostres clients
els cartells de turisme de Catalunya editats
per la Direcció General de Turisme de la Generalitat.
Vagi a recollir-los a la seva oficina.



CAIXA DE PENSIONS
"la Caixa"

SUCEDIO EN GERONA

HALLAZGO DE UN CADAVER EN TOSSA

También en la propia localidad hubo un atraco, además de otro en Sant Joan les Fonts

Muere en un pozo de Gerona un operario

Cundió la alarma ayer en Tossa por cuanto, primeramente se había encontrado en el kilómetro 17 de la carretera a Lloret el cadáver de una mujer, que en apariencia presentaba síntomas de haber sido violada y muerta, y, después porque sobre las 5 de la tarde se cometió un atraco.

La mujer fue descubierta por un matrimonio alemán que se bajó del coche en un lugar desde el que se goza de una bonita vista sobre los parajes de «Mar Tossa», y entre un montículo de restos de cemento, a escasa distancia de la carretera, descubrieron el cadáver de la mujer dando aviso inmediatamente a la Policía Municipal, la cual a su vez avisó a la Guardia Civil, instruyéndose a cargo del Jefe de la Línea, brigada Rubio, las diligencias pertinentes para aclarar el misterio que pudiera encerrar aquella muerte.

Conducido el cadáver al depósito municipal se le hizo la autopsia y en principio y a reservas de lo que pudiera dictaminar el Instituto Anatómico de Barcelona, a donde se enviaron las visceras, se ha descartado el crimen y también la violación, creyéndose que la muerte fue producida por un exceso de drogas, ya que fueron hallados restos en el cuerpo y también numerosas señas de inyectables en sus brazos.

Sobre el hecho de que el cadáver estuviera en aquel descampado cabe suponer que la joven pues se trata de una mujer de unos 20 años, presumiblemente extranjera, saliera a dar una vuelta desde una de los numerosos campings que hay por aquellos alrededores y se sintiera enferma, por lo que se sentó sobre la piedra, cayendo después desvanecida y produciéndose las pequeñas heridas en el rostro que fueron lo que en un principio hizo pensar que pudo ser maltratada y muerta.

La Guardia Civil ha iniciado las correspondientes gestiones para tratar de identificarla.

DOS ATRACOS

En la pasada jornada se produjeron dos atracos a mano ar-



El cadáver de la joven descubierto ayer en las inmediaciones de Tossa. (Foto Pablio).

mada. Uno, tal como indicamos al principio de la crónica fue en Tossa, a las 5 de la tarde y corrió a cargo de dos individuos jóvenes, armados, que irrumpieron en las oficinas de la Agencia Viajes Poltur, situadas en la céntrica calle Avenida de la Costa Brava (a la entrada a la villa) y después de encerrar a las dos chicas que estaban en el mostrador, se apropiaron de unas doscientas mil pesetas así como de algunos cheques, dándose a la fuga a pie.

Montado el correspondiente servicio de vigilancia, bloqueando las tres salidas de la villa las de Sant Feliu, Gerona y Lloret, las fuerzas del COS localizaron a un individuo que hacía poco había cometido un robo en un hotel de Tossa, de donde se había llevado unos 80.000 pesetas. Los dos atacadores, de momento, no fueron habidos, sospechándose que pudieran ser los mismos que hace tres días atracaron a la Agencia de Viajes Holanda y que

también huyeron a pie, habiéndose averiguado más tarde que habían utilizado un taxi para desplazarse a la estación de Blanes.

El otro atraco se cometió en la localidad de Sant Joan les Fonts, a las 18.30 horas, cuando dos sujetos, empleando navajas intimidaron al empleado de la oficina de construcción «Jaime Campolier», sita en la calle José Margil, 12 y se llevaron unas trescientas mil pesetas.

UN FUEGO AMENAZADOR

Nos comunica ICONA que a lo largo del día de hoy han ardiendo dos montes, uno en Rosas y otro en La Junquera, fuegos que a la hora de cerrar nuestra edición aún no estaban del todo controlados, especialmente el de La Junquera, en el que junto al personal especializado de ICONA intervienen en su extinción guardas forestales y los bomberos de

La Junquera y Figueras así como de las poblaciones limítrofes francesas.

El de Rosas afecta al tradicionalmente bajo de aquellos montes y fue combatido por la avoneta de base en Ampuñabrava, además del personal de tierra de ICONA y bomberos de Figueras, Castellón de Ampurias y Pau. Por otra parte en las inmediaciones de Vilatorrada hubo un cenazo, que fue prontamente domado.

ACCIDENTE MORTAL

Para arreglar un motor de una casa sita en la calle Caldas Montbuy, travesía San Isidro, el operario Juan Cotcha Gimbernat, de 38 años, tuvo que descender a un pozo, y como fuese que tardaba mucho en salir, la señora de la casa se intranquilizó por lo que miró abajo y entonces se dio cuenta de que el operario parecía estar inconsciente. Avisó inmediatamente a la Policía Municipal y ésta a los bomberos, iniciándose los trabajos de rescate que han resultado muy difíciles y peligrosos, hasta el extremo que uno de los bomberos que descendió al pozo estuvo a punto de sufrir las consecuencias de las emanaciones que habían provocado el desfallecimiento y posterior muerte del infortunado Juan Cotcha.

Para sacar el cadáver hubo necesidad de abrir un agujero en la parte baja y por el acercarse a cuerpo.

DESAPARICION DE COCHES

En nuestra ciudad ha sido denunciada la desaparición de los dos vehículos matriculados de Gerona, GE-6.129-H y el GE 39.333.

TRES SERVICIOS DE LOS BOMBEROS

Tres fueron las salidas efectuadas ayer al menos hasta las 7 de la tarde, por los bomberos gerundenses. Una para atender un fuego en las inmediaciones del Pont de la Barca, otro para combatir las llamas en la Finca de Monells de la Diputación y, finalmente, para sofocar las llamas en Palau, donde había algunas masías, la Mas Avela y la Casa Vella, que estaban amenazadas.

EL TIMO DE LA ESTAMPITA

A una señora vecina de Blanes le fueron timadas por el procedimiento de la estampita, ochenta mil pesetas.

SERVICIO HUMANITARIO DE POLICIA NACIONAL

A las 10.45 horas del día 6, se personó en el Destacamento de Policía Municipal en la localidad de Blanes, un individuo, el cual manifestaba que en la plaza de España, sita en la cercanía del Ayuntamiento, se encontraba un individuo tirado en el suelo, deramando abundante sangre por la cabeza, producto al parecer de una caída fortuita, inmediatamente fue trasladado al Hospital en un coche particular que circulaba en aquellos momentos por el lugar de los hechos, fue reconocido por el médico de guardia certificando herida contusa estrellada en región occipital.

El referido individuo resultó ser el súbdito alemán, Thomas Wiesner, de 25 años de edad (sin domicilio fijo) natural de Berlín.

LOS SUCESOS EN FIGUERES

Según informa nuestro corresponsal, José María Bernils:

DETENCION EN FIGUERES

En la calle San Pedro de Figueres, y en una planta baja, el Dr. Fina especialista en enfermedades de la piel tiene instalado su consultorio médico. Hace unos días a primeras horas de la noche un individuo rompió el cristal de la puerta de entrada y penetró en el interior del consultorio. Unos vecinos, testigos del hecho, avisaron inmediatamente a la policía municipal, la cual se desplazó inmediatamente a través de un coche pa-



La agencia de viajes de Tossa, que ayer fue víctima de un atraco.

trulla. Los agentes penetraron en la casa y sorprendieron al individuo, que una vez detenido manifestó que buscaba morfina para poder inyectarse un calmante de esa droga, lo cual no le dio tiempo al intervenir los agentes.

Una vez identificado resultó ser un súbdito francés apellida-

do Jean Thiney, de 18 años de edad y domiciliado en Saint Médard. Acompañado al Ambulatorio de la Seguridad Social de Figueres fue atendido por el médico de guardia y pasó a continuación a las dependencias de la Comisaría de Policía, donde se instruyen las correspondientes diligencias. Posteriormente y

por orden judicial fue trasladado con la ambulancia de la Cruz Roja al Hospital Psiquiátrico Provincial.

CREYERON QUE ERA UN ASALTO Y RESULTO SER UN FRENAGO BRUSCO

Como ya informamos se ha precedido al cambio de dirección de algunas calles figuerenses y a una nueva señalización en diferentes sectores urbanos de la ciudad. Todo esto provoca los habituales despistes a los ciudadanos que acostumbrados a una rutina se olvidan de las modificaciones puestas en vigor. Han habido algunos pequeños encontronazos entre vehículos de resultados de estos despistes, pero sin ser dignos de mención. No obstante, el hecho ocurrido la semana pasada es digno de mención. Resulta que un coche blindado utilizado por los bancos para el transporte de valores circulaba por el nuevo sentido que tiene la calle de San Antonio y de repente de un cruce salió a contradierección un lujoso coche conducido por una señora, la cual debió frenar bruscamente para no chocar y de resultados del frenazo quedó atravesada en medio de la calle. Los guarderanes que transportaba el vehículo bancario creyeron que se trataba de un asalto en pleno centro de Figueres y no dudaron en salir del coche con pistolas en mano apostándose en el suelo para disparar contra los presuntos agresores. Cual fue su sorpresa al ver que el «agresor» era una señora que simplemente se había pasado una señal circulatoria. Todo quedó en un susto entre ambos vehículos.

HERNIADOS

IMPORTANTE NOTICIA PARA LOS HERNIADOS: En nuestro gran afán de superación y de ofrecer un perfecto aparato de contención de hernias, a todos las personas con problemas herniarios o posoperatorios, HERNIGAY ha conseguido fabricar un aparato cómodo e higiénico (por ser lavable). Pudiendo bañarse con él. Entre las novedades que se presentan están la de un mínimo peso, larga duración, sin hierros ni flejes, ni enganches. Usándolo el paciente se siente seguro, por adaptarse a sus hernias y contenerlas con comodidad. A medida y bajo molde, para ambos sexos. ESPECIALIDAD EN FAJAS ORTOPEDICAS PARA EVENTRACIONES Y COLUMNAS. HERNIGAY (marca registrada). Autorizado por la DIRECCION GENERAL DE SANIDAD. n.º 826, Patente 171.982. Pelayo, 60, pral. BARCELONA-1. Consulte a su médico.

VISITA EN GERONA

La Casa HERNIGAY, atenderá a los herniados, el viernes, día 17 de agosto, en el Hotel Ulltonia, Avenida de Jaime I, n.º 22, de GERONA. HORARIO: De 10 a 1. (Visita gratuita).

BANCO INDUSTRIAL DE CATALUNYA

COLECCION DE VALORES BORSA DE BARCELONA

FECHA: 10 agosto 1979

ACCIONES	PREC.	HOY
B. Atlántico	215	215
Banesto	232	230
B. Bilbao	255	254
B. Central	276	276
B. Exterior	—	—
B. Hispano	241	241
B. Popular	224	220
B. Santander	259	258
B. Vizcaya	258	258
Bankiunión	141	141
BANCO INDUSTRIAL DE CATALUNYA	155	155
Urquijo	221	—
BANCO INDUSTRIAL DEL MEDITERRANEO	71	72
Bankinter	154	154
Aguas de Barcelona	39	38
Catalana de Gas	46	45
Corporación Ind. Catalana	—	—
Fecsa Pequeñas	54,50	54
Hidrocatuña	—	50,50
Hídrola	62	62
Iberduero	58	57
Sevillana	—	57
Unión Eléctrica	61,50	60,50
Agrícolas	127 D	128 D
Finanzauto	—	—
Asland	109	109
Dragados	124	121
Fomento de Obras y Construc.	50	—
Cubiertas y MZOV	182	—
Inmobiliaria Colonial	—	127 D
BINCA	—	—
DOBINCA	82	82
CAVASA	39	39
Campsá	—	222
Petróleos	125	—
Reunidas	—	—
Torrax Hostench	49	—
Carbueros	—	131 P
Cros	36	38
Energía e Industrias Aragonesas	27,25	28
Explosivos	35	—
La Seda	55 P	53
Altos Hornos	—	—
Tubacex	33	—
LA FARGA CASANOVA	—	—
UNIDAD HERMETICA	221	221
Femsa	87 D	—
MOTOR IBERICA	72 P	70 P
Seat	43 P	41
Bendibérica	—	—
Telefónica	64,5	63

BANCO INDUSTRIAL DE CATALUNYA
El gran industrial de Catalunya
Avgda. Sant Francesc, 9 Tel. 21 18 50 GIRONA

Por sus directivos
Se confirma la suspensión de pagos de Mateu y Mateu

Barcelona, 10. — (Efe). — Juan Mateu se ratificó ante el comité de empresa de Mateu y Mateu, y varios representantes del Sindicato de Transportes de CC.OO. en la decisión adoptada por el Consejo de Administración de la empresa de suspender pagos.

El señor Mateu manifestó a los representantes sindicales que la medida se había tomado por problemas de liquidez dado que tres ejecutivos tenían fecha de vencimiento y que en estos momentos al empresa está pendiente de la concesión de un crédito.

Según fuentes de CC.OO. para el próximo día 13 está prevista una nueva reunión en la que los sindicalistas esperan aclarar más aspectos de la situación planteada en la empresa.

una radio-estación

La voz de Gerona

unidad musical e informativa

La Sala de Fiestas de Churchills
Admire las atracciones internacionales que están triunfando en el mundo.
Baila al ritmo de la mejor música.
CHURCHILLS. SOLO PARA CORAZONES. MUY ALEGRES.

El Snack Bar-Pub de Churchills
Servicio rápido y esmerado.
Saboree música y bebida.
Especialidad en cocktails exóticos.
Gran selección de maltras.
Extenso surtido de bocadillos con "pedigrí".

SALA DE FESTES RESTAURANT GRILL SNACK BAR PUB

El Restaurante-Grill de Churchills
Una selecta carta, para el gourmet más exigente.
Dentro de nuestra gran novedad "Cocina Vista" deguste nuestra amplia gama de especialidades, tanto catalanas como de la más sofisticada cocina internacional.

EL RINCON DEL GOURMET
Amplia zona de Parking-jardín, al lado mismo del edificio.

URBANIZACION "LES DUNES" TORROELLA DE MONTGRI L'ESTARTIT GIRONA

la sardana

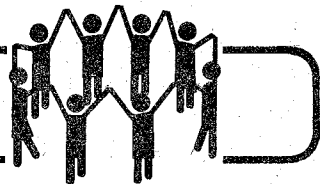

DEMA, L'APLEC A PALAFRUGELL

També, concurs de Colles a Bescanó

APLEC DE LA SARDANA DE PALAFRUGELL

El 9è. Aplec de la Sardana de Palafrugell tindrà lloc demà diumenge, al pati de les escoles nacionals de la Vila, amb ballades matí a les 10,30 i tarda a les 5, a càrrec de les cobles «Baix Empordà», «La Principal de La Garrotxa», «La Principal de Camprodon» i «Foment de la Sardana». Aprofitant aquestes dates que s'escauen en plenes vacances, els organitzadors, «Agrupació Sardanista Palafrugell», han fet, a través de la publicació d'un llibret que anuncia l'Aplec, una crida a la gent de la Vila per la seva assistència, que suposa sempre un recoilsament important per la continuïtat del seu Aplec de la Sardana. Així ho desitgem.

CURSET D'ENSENYAMENT PER A BALLAR LA SARDANA A SILS

Dintre el gran nombre de cursos d'ensenyament a ballar sardanes que s'estant portant a terme en les nostres comarques, hem rebut notícies que s'està realitzant a Sils, des de el passat mes de juliol, a lloc de la Societat-Unió-Recreativa «La Laguna», tots els dimarts i dijous de les 8 fins a les 10 del vespre; organitza el cursat l'Agrupació de Sardanistes «Francisc Mas Ros» de Sils.

BALLADES DE SARDANES

Avui, dissabte
A les 12 del migdia, a les 5 de la tarda i a les 10 de la nit:

— Das, cobla «La Principal de Cassà».
— Vilopriu (Festa Major), cobla «Màxim's».
A les 12,30 del migdia:
— Maçanet de la Selva (Festa Major), cobla «Maravella».
A les 5 de la tarda i a les 10 de la nit:
— Perpinyà — Catalunya Nord—, cobla «Laietana».
A les 6 de la tarda:
— Bescanó (Festa Major), Plaça d'Espanya, cobla «La Principal de Llagostera».
A les 7 de la tarda:
— Ribes de Fresser (Festa Major), cobla «Canigó».
— Calella de Palafrugell, Plaça del Port-Bo, cobla «Baix Empordà».
A les 10 de la nit:
— Banyoles, Plaça Major, cobla «Figueres».
— Cades de Malavella, cobla «La Principal d'Olot».

A les 10,30 de la nit:
— Viladrau, Plaça Església, cobla «Genisenca».
— Planols, Plaça de la Vila, cobla «Canigó».
— Lloret de Mar, Plaça de la Vila, cobla «Ciutat de Girona».
— Tamariu, Passeig, cobla «Foment de la Sardana».

A les 11 de la nit:
— Bescanó (Festa Major), Plaça d'Espanya, cobla «La Principal de Llagostera».

Demà, diumenge
A les 10 del matí i a les 5 de la tarda:
— Banyuls de la Marenda — Catalunya Nord—, Plaça Pau Reig, cobla «Combo-Gili».
A les 12 del migdia i a les 5 de la tarda:
— Maçanet de la Selva (Festa Major), cobla «Selvatana».
— Calella de Palafrugell, cobla «La Principal de La Garrotxa».

— La Crueta (Festa Major), cobla «Figueres».
— Ogassa (Festa Major), cobla «Manlleuena».
A les 12 del migdia, a les 5 de la tarda i a les 10 de la nit:
— Vilopriu (Festa Major), cobla «Màxim's».
— Vilabertran (Festa Major), cobla «La Principal de La Bisbal».
A les 5 de la tarda:
— Agullana (Festa Major), cobla «Costa Brava».
— Santa Cristina d'Aro, Plaça Ajuntament, cobla «Farnense».
— Sant Pau de Segúries, cobla «La Principal d'Olot».
A les 7 i a les 7,45 de la tarda, respectivament:
— Sant Joan d'elles Abadeses, Passeig, cobla «La Principal d'Olot».
— Olot, Passeig d'en Blay, cobla «Manlleuena».
A les 10,15 de la nit:
— Calonge, cobla «Baix Empordà».

A les 11 de la nit:
— Bescanó (Festa Major), Plaça d'Espanya, cobla «La Principal de Llagostera».

Dilluns, 13 d'agost
A les 9 i a les 10,15 de la nit, respectivament:
— Perpinyà — Catalunya Nord—, Plaça de la Llotja, cobla «Perpinyà».
— Torre Valentina, cobla «Baix Empordà».

Dimarts, dia 14
A les 9,30 del matí:
— Cotlliure — Catalunya Nord—, cobla «Perpinyà».
A les 12 del migdia, a les 5 de la tarda i a les 10 de la nit:
— Darnius (Festa Major), cobla «La Principal de Cassà».
A les 9 de la nit:
— Perpinyà (Festa Catalana), Palau Reis Mallorca, co-

bla «Laietana» i Esbart Dansaire del Rosselló.
A les 10 de la nit:
— Sant Hilari Sacalm, cobla «Canigó».
— Blanes, Plaça Ajuntament, cobla «Infantils i Jovenils».
— Banyoles, Plaça Major, cobla «Ciutat de Girona».
— Platja d'Aro, cobla «Baix Empordà».
— Torroella de Montgrí (Exhibició de Contrapas), Urbanització Griells, a càrrec de «Contrapassares del Montgrí».
— Salitjà (Festa Major), cobla «Foment de la Sardana».
— Castelló d'Empúries, Plaça Ajuntament, cobla «La Principal d'Olot».
— Sant Joan de les Abadeses, Passeig, cobla «Bofills».
— Ribes de Fresser (Festa Major), cobla «Lluísos».

Dimecres, 15
A les 9,30 del matí:
— Cotlliure — Catalunya Nord—, cobla «Perpinyà».
A les 12 del migdia i a les 5 de la tarda:
— Banyoles, Plaça Major, cobla «Ciutat de Girona».
— Salitjà (Festa Major), cobla «Figueres».

— Agullana (Festa Major), cobla «La Principal de La Garrotxa».

A les 12 del migdia, a les 5 de la tarda i a les 10 de la nit:
— Roses (Festa Major), Passeig cobla «La Principal de Cassà».
— Amer (Festa Major), cobla «Foment de la Sardana».
— Olot (Barri Sant Roc), cobla «Màxim's».
— Santa Pau (Festa Major), Plaça Marqués Monistrol, cobla «La Principal d'Olot».
A les 5 de la tarda i a les 10 de la nit:
— Ribes de Fresser (Festa



Major), cobla «Lluísos».
A les 7,45 de la tarda:
— Olot, Passeig d'en Blay, cobla «Manlleuena».
A les 10 de la nit:
— La Bisbal (Festa Major), cobla «Miramar».

Dijous, dia 16
A les 9,30 del matí:
— Cotlliure — Catalunya Nord—, cobla «Perpinyà».
A les 11 del matí:
— Palau de Cerdanya, cobla «Manlleuena».
A les 12 del migdia i a les 5 de la tarda:
— Banyoles, Plaça Major, cobla «Ciutat de Girona».
A les 12 del migdia, a les 5 de la tarda i a les 10 de la nit:
— Amer (Festa Major), cobla «Miramar».

— Olot (Barri Sant Roc), cobla «Màxim's».
— Roses (Festa Major), Passeig, cobla «La Principal de Cassà».

A les 10 de la nit:
— L'Escala, la platja, cobla «La Principal d'Olot».
— Santa Cristina d'Aro, Ajuntament, cobla «Foment de la Sardana».
— La Bisbal (Festa Major), cobla «La Principal de La Garrotxa».

— Castelló d'Empúries, Plaça Ajuntament, cobla «Màxim's».
— Palafrugell, Plaça Nova de la Vila, cobla «Baix Empordà».

— Calonge, cobla «Baix Empordà».
Divendres Vinent, dia 17
A les 12 del migdia, a les 5 de la tarda i a les 10 de la nit:
— Ribes de Fresser (Festa Major), cobla «Lluísos» i «Costa Brava» (nit).
— Roses, Passeig, cobla «La Principal de Cassà».

— Riumors (Festa Major), cobla «Figueres».
A les 5 de la tarda:
— Santa Pau (Festa Major), Plaça Marqués Monistrol, cobla «Selvatana».
A les 5 de la tarda i a les 10 de la nit:
— Amer (Festa Major), cobla «Miramar».

A les 9, i a les 9,45 de la nit respectivament:
— Perpinyà, Plaça de la Llotja, cobla «Perpinyà».
— Cassà de la Selva, Passeig Vilaret, cobla «Ciutat de Girona».

A les 10 de la nit:
— L'Escala, la platja, cobla «La Principal d'Olot».
— Santa Cristina d'Aro, Ajuntament, cobla «Foment de la Sardana».
— La Bisbal (Festa Major), cobla «La Principal de La Garrotxa».

— Castelló d'Empúries, Plaça Ajuntament, cobla «Màxim's».
— Palafrugell, Plaça Nova de la Vila, cobla «Baix Empordà».

la cobla «Jovenil de Blanes» i Esbart «Joaquim Ruyra» també de Blanes.

CONCERTS DE SARDANES

Avui, dissabte
A les 7 de la tarda:
— Maçanet de la Selva, concert de sardanes amb motiu de la seva festa major, a càrrec de la cobla «Maravella».

Dimarts vinent, dia 14
A les 11 de la nit:
— S'Agaró, concert a Senya Blanca, a càrrec de la cobla «La Principal de La Bisbal» i amb la participació de les colles sardanistes «Dolça Catalunya» i «Terranstra».

CONCURSOS DE COLLES SARDANISTES

Demà, diumenge, dia 12
A les 6 de la tarda, Bescanó, concurs de colles, categories juvenil i infantil, cobla «La Principal de Llagostera».

També, demà diumenge, a les 6,30 de la tarda, Altafulla, concurs per a colles lliures, cobla «Sitgetana».

Dia 14 d'agost
A les 10 del vespre, Manlleu, concurs limitat a 30 colles cobla «Genisenca».

Dia 18 d'agost
A les 10 del vespre, Roses (Trofeu Rosa d'Or), limitat a 25 colles. Inscripcions a Jordi Batlle, carrer Sant Elm, número 5.

Martí BLAY

fabricantes de material de riego para jardines parques y agricultura

ASPERORES EMERGENTES

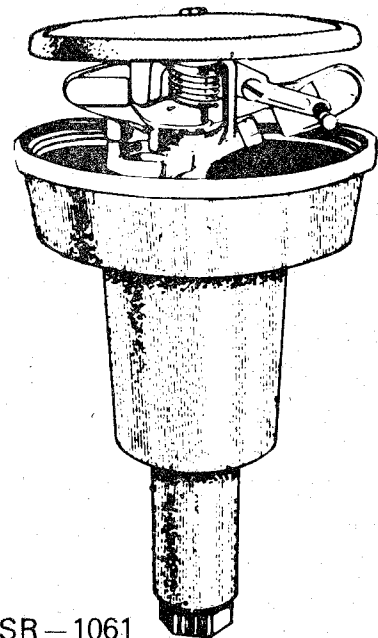

SR-1061
Giro completo o parcial.
Alcance: 8 a 13 mts.
Conexión hembra Ø 3/4".
P.V.P. 1.700 pts.



SR-105
Giro completo o parcial.
Alcance: 7 a 11 mts.
Conexión hembra Ø 3/4".
P.V.P. 1.600 Pts.

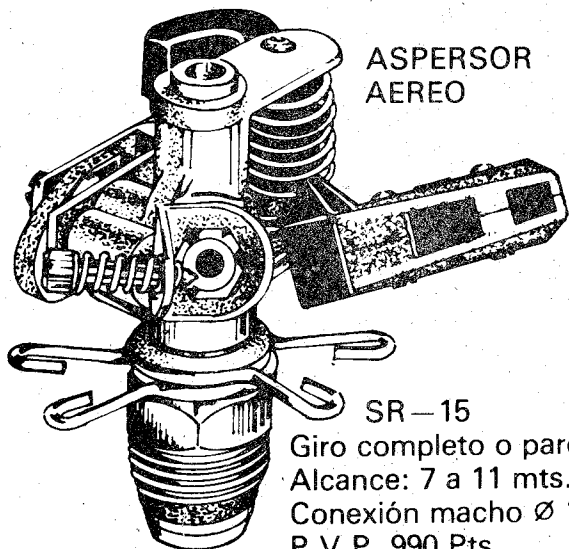

ASPERSOR AEREO
SR-15
Giro completo o parcial.
Alcance: 7 a 11 mts.
Conexión macho Ø 1/2".
P.V.P. 990 Pts.

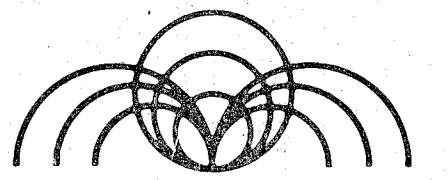

"Safe-Rain"®

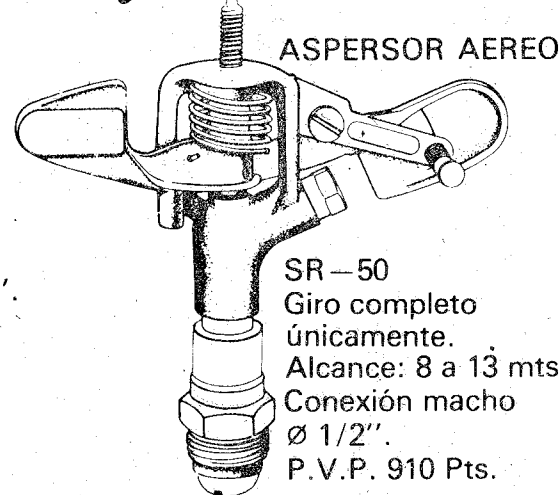

ASPERSOR AEREO
SR-50
Giro completo únicamente.
Alcance: 8 a 13 mts.
Conexión macho Ø 1/2".
P.V.P. 910 Pts.

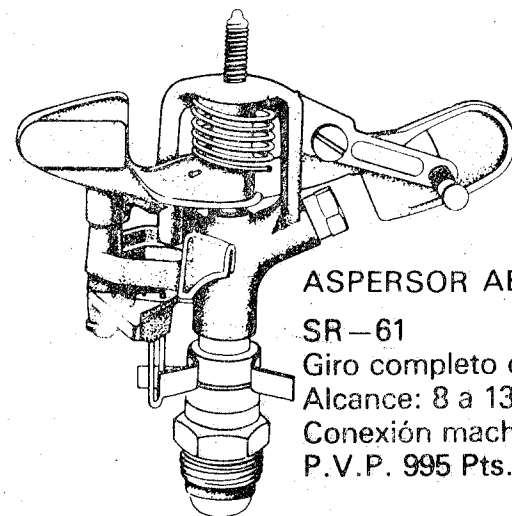

ASPERSOR AEREO
SR-61
Giro completo o parcial.
Alcance: 8 a 13 mts.
Conexión macho Ø 1/2".
P.V.P. 995 Pts.

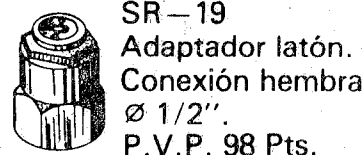

SR-19
Adaptador latón.
Conexión hembra Ø 1/2".
P.V.P. 98 Pts.

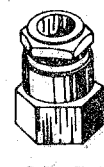

SR-P19
Adaptador similar, en plástico.
P.V.P. 36 Pts.

DIFUSORES Y TOBERAS

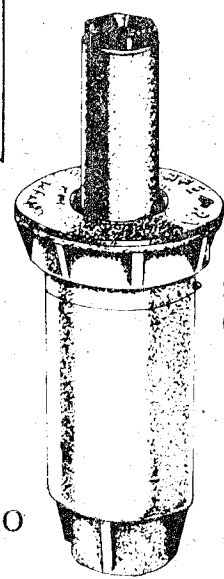

SR-180
Conexión hembra Ø 1/2".
Inyectado en A.B.S.
P.V.P. 190 Pts.

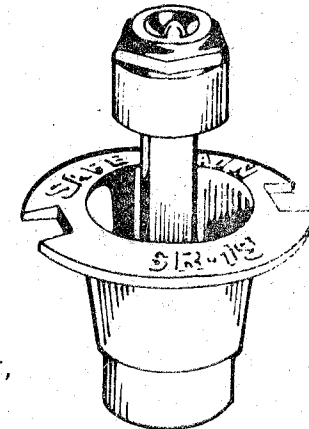

SR-18
Cuerpo de latón estampado
conexión hembra Ø 1/2".
P.V.P. 300 Pts.

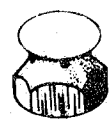

SR-8
Tobera universal en latón.
Acople Ø 1/2" hembra.
Sector riego: 90°, 180°, 270°, 360° y 90° x 90°
P.V.P. 130 Pts.

BOBINAS

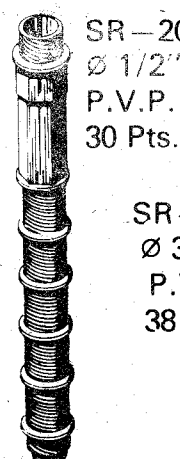

SR-20
Ø 1/2".
P.V.P. 30 Pts.



SR-25
Ø 3/4".
P.V.P. 38 Pts.

VALVULAS DE ACOPLE RAPIDO (Bocas de riego)

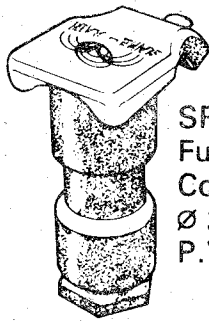

SR-75
Fundido en bronce.
Conexión hembra Ø 3/4".
P.V.P. 800 Pts.



SR-72
Latón estampado.
Rosca macho Ø 3/4" y hembra Ø 1/2".
P.V.P. 400 Pts.

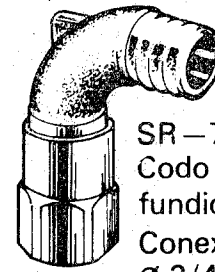

SR-70
Codo de giro loco, fundido en bronce.
Conexión hembra Ø 3/4" x 20 mm.
P.V.P. 720 Pts.

comercial

RIZOVER s.a.

GENERAL LACY, 42. Teléfonos (91) 228-37-32 y 227-09-92.
MADRID-7. (ESPAÑA)

DESCUENTOS DEL 25% AL 50%

SE NECESITAN DISTRIBUIDORES EN LA PROVINCIA.

costa brava cada dia

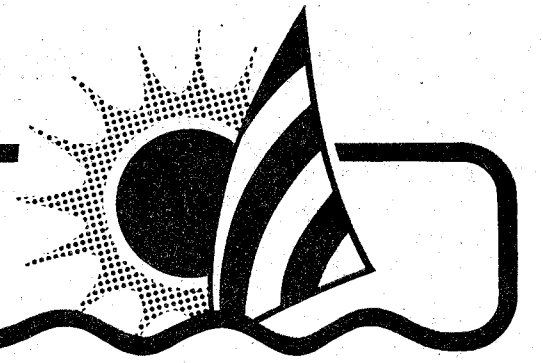

Temporada turística en la Costa Brava Norte Análisis de Carmel Isern, presidente de la Asociación de Empresarios de Hostelería

Para acabar estas charlas con los hoteleros escogidos sencillamente al azar en la Costa Brava Norte y que se han venido publicando en las últimas semanas en nuestras páginas, hemos querido finalizar con unas interesantes declaraciones a cargo del señor Carmel Isern, presidente de la Asociación de Empresarios de Hostelería de la Costa Brava Norte y al mismo tiempo presidente de la Comisión Turística de la Cámara de Comercio de Girona. Sentados en la terraza de una de sus cafeterías en pleno puerto de L'Escaló nos fuimos a nuestra charla.

—¿Cuál es su valoración de la temporada actual?

—Hay una clara recesión respecto de las temporadas anteriores y muy especialmente en relación al año pasado. Los índices de ocupación son muy bajos. Los datos de que dispongo por parte de la Costa Brava Norte señalan que la ocupación es de un 25-40 por ciento menos en plazas hotele. Si nos referimos a L'Escaló después de consultar a diferentes empresarios he comprobado que las cifras son similares. Por otra parte se observan unas estancias más cortas que en otras temporadas.

—¿Y en cuanto al comercio?

—Hay también una clara recesión similar a la de los hoteles y en ocasiones más acusada en algunos sectores de ventas, como los artículos para regalo y "souvenirs". En L'Escaló la contextura turística tiene cierta solidez dadas las circunstancias.

—¿Cuáles son los turistas que menos vienen?

—Este año indudablemente los franceses. En cuanto a los que más

nos visitan señalemos los belgas, holandeses y alemanes.

MOTIVOS DE LA FALTA DE TURISTAS

—¿Cuáles serían, a su entender, los motivos de esta falta de turistas?

—La imagen dada por los actos terroristas que ha sido convenientemente explotada en el exterior ha frenado el turismo en parte. La revaloración de la peseta ha motivado una inflación interior y un encarecimiento de los servicios turísticos. Otro motivo podrían ser...

—¿Los Tours Operadores tan famosos?

—Bien, los "Tours" son organizaciones poderosas que controlan el turismo mundialmente. En Roses la no llegada de turismo de estos "Tours" les ha afectado, en el resto de nuestra costa norte, no. Estos Tours se mueven por un simple estudio de mercado y al tener un timón unitario es muy fácil que desvíen el turismo hacia donde les apetezca.

SOLUCIONES

—Háblenos de posibles soluciones a esta crisis.

—Sin duda obligará a reflexionar sobre el grado de profesionalidad de nuestros servicios y cuidar cada vez más la calidad de éstos. Hasta hoy el crecimiento turístico era fruto de una corriente espontánea. No significa esto una falta de valoración de esfuerzos y resultados obtenidos con ilusión en estos años, pero hemos de afirmar que un crecimiento medido nos llevaría a grandes mejoras en el sector. Es este el momento necesario para reflexionar sobre la forma de canalizar la corriente turística, bus-

cando cotas más altas de cualificación. Por ejemplo, encontrar nuevamente esa autenticidad de la cocina catalana, tan implantada en el Alt Empordó.

—¿Y la Administración, no debería hacer nada?

—Evidentemente la Administración también nos debe ayudar, ya que hasta ahora ha mantenido una actuación expectante y es hora de que oiga las opiniones del sector con una base realista que canalice los problemas y preste al turismo las debidas ayudas en una búsqueda de una consolidación y mejora.

—¿El sector turístico no debería tomar conciencia de su importancia?

—Exactamente debe tomar conciencia de la progresiva importancia que está tomando la hostelería en nuestra economía y de esto se ha de derivar una actuación más respetuosa en el concepto de calidad que venga a asegurar un futuro más estable a favor de la economía de nuestro sector.

AYUNTAMIENTO - CIT

—Finalmente podríamos hablar de las relaciones con el Ayuntamiento en los sectores turísticos y de la actitud del Centro de Iniciativas Turísticas.

—Aquí en L'Escaló las relaciones son muy correctas, lo que denota una conciencia de lo que pueden hacer en la solidificación del sector, que puede ser mucho. En cuanto al CIT, conozco la existencia de un apoyo por parte municipal materializado en una ayuda económica. El CIT es en definitiva el órgano local que tiene encomendada la promoción del turismo y creo que los resultados que pueden dar son positivos.

El señor Isern es un profundo conocedor de la problemática turística en toda la costa y muy especialmente en la Costa Brava Norte. De ello se ha derivado su actuación al frente de los empresarios hoteleros de la zona y en la Cámara de Comercio. No hay duda de que el turismo está en crisis. Y ciertamente todos los profesionales que han pasado por nuestras preguntas, aparecidas en "LOS SITIOS" desde hace varias semanas, así lo han manifestado. A partir de hoy lo que debe buscarse son las soluciones para remediar esta crisis.

J. M. BERNILS, jr.

BLANES POSTULACION ANUAL DE LA ASOCIACION PRO SUBNORMALES "ASPRONIS"



La Asociación Pro Subnormales de Blanes y pueblos de la comarca "Aspronis", celebró recientemente su postulación anual, la cual fue motivo una vez más, para que quedara plenamente demostrada la generosidad de los blanderenses hacia esas obras de interés general que aún tienen que sustentarse, en gran parte, de la aportación callejera de los ciudadanos. Como resultado de esa generosidad, las numerosas mesas peticionarias instaladas en los lugares más céntricos de la villa, se vieron muy visitadas por gente del país y extranjeros. Ello permite suponer que lo recaudado este año superará las cantidades recibidas en postulaciones anteriores.

No debemos olvidar que los 230.000 subnormales españoles constituyen una minoría silenciosa y marginada. Mientras, prácticamente, la totalidad de los niños de nuestro país disponen de plaza escolar, ocho de cada diez niños subnormales carecen del puesto escolar adecuado. La situación se agrava al incrementarse el censo de subnormales junto con la población general, pues se hace muy poco en cuanto a prevención de la subnormalidad en nuestro país.

Los subnormales tienen derecho de verse plenamente integrados en la sociedad y a disfrutar de los beneficios sociales, comenzando por la educación. La recaudación obtenida en esta postulación será destinada íntegramente, para atender las necesidades, cada vez más

apremiantes, de la escuela especializada "Mare de Déu de l'Esperança" y el taller ocupacional "Mare de Déu del Vilar" que cuidan y enseñan a los niños deficientes mentales de Blanes y pueblos de la comarca.

Agusti ABRIL

COMENÇA LES REBAIXES

SANDALIES i SOCS, DES DE 700 PTES.

LOS SITIOS DE GERONA

TELEFONO: REDACCION 202042

ADMINISTRACION 201882

ROSES

La afluencia turística en el mes de agosto

Llegados ya al final de la primera decena del mes de agosto, podemos concepcionar que el turista que debe venir este mes ya está aquí. Ello nos permite, pues, ya señalar la misma como superior al mes de julio pasado, sin que se haya llegado a un completo como en otros años.

También el turismo francés ha sido en agosto al igual que en julio el gran ausente, si bien ligeramente ha sido superior, y su ausencia se ha visto compensada por un au-

mento del turismo nacional, tanto de la región catalana como de otras regiones de España.

La mayoría de establecimientos hoteleros han visto casi sus plazas ocupadas, en algunos totalmente, sin el agobio de otros años, en los que había que buscarles habitaciones supletorias en otros lugares. Quizá los apartamentos han sido los más afectados, ya que justamente Roses basa su capacidad turística en la gran cantidad de chalets, villas o apartamentos que se alquilan, sobrepasando esta capacidad en mucho a la de los hoteles o campings. Y muchos de estos apartamentos no han sido alquilados, siendo sus habituales y mayoritarios arrendatarios los franceses. Los campings quizá han sido los menos afectados, ya que su ocupación ha sido superior al de otros lugares turísticos. Y sobre ellos y relacionado con esta falta del turismo francés, señalaremos que uno de estos campings, puramente de ocupación francesa, regentado para sus asociados por el Touring Club de Francia y que está situado en la playa de Cala Montjoi, hasta hace pocos días no ha visto llenarse sus instalaciones.

Continúa siendo mayoritario por el momento el turismo procedente de Alemania, también de Holanda

y Bélgica, y aumento del turismo nacional. Descenso del turismo francés. Se han barajado durante el transcurso de lo que llevamos de temporada, para indicar este descenso del turismo varios aspectos que habrían podido influir en ello. Estos pueden haber sido, se decía, el aumento de los precios, las huelgas del invierno en el sector hotelero, la revalorización de la peseta y el terrorismo. Vayamos por partes, en el mes de julio, mes de menor ocupación turística, no había terrorismo y sí los otros factores. Julio empezó el terrorismo, pero las anulaciones de reservas para el mes de julio no debían ser afectadas por las huelgas, precios y revalorización de la peseta, pues de todo ello ya se sabía. Y llegamos al mes de agosto, que asimismo las anulaciones de este mes sólo podían ser afectadas por el temor al terrorismo, pues los precios y revalorización de la peseta ya lo sabían quienes efectuaban las reservas, así que este fallo principalmente de turismo francés podemos concepcionarlo como miedo más que a otra cosa, llegándose a señalar en algunos casos de anular el alquiler de un apartamento para el mes de agosto, hecho efectuado a finales de julio, y en el que se había dado ya paga y señal, y solicitando que la misma lo fuera para el próximo año. En fin, a ras de cuentas de este mes de agosto, podemos señalar desde nuestro punto de vista, una mayor afluencia turística que en julio, con un aproximado descenso de un 10 por ciento de ocupación en comparación al año pasado.

Y con relación a las ventas en los comercios, quizá éstas no estén relacionadas con la ocupación turística, ya que si puede influir en ellas la parte monetaria que destinaba a la compra de una chaqueta de piel, de ante o cualquier objeto de recuerdo, ya que el aumento de precios en algunas de estas prendas las haya equiparado a las de su país de origen y no tienen en la actualidad que comprarlas aquí, cosa que hacían años anteriores, pues las encontraban mucho más bien de precio. Asimismo debemos señalar con esto de los comercios, que cada vez aumenta el número de ellos para menos turistas y con más escasas disponibilidades económicas, y este es nuestro enfoque de la problemática turística hasta el momento en la presente temporada.

E. BADOSA

CHIMENEAS RICHARD LE DROFF

* visite nuestras salas de exposición:

EL CALL c/ Forsa 16, Tel. 206847 GIRONA

AMCOSA J. Maragall Tel. 262417 OLOT

PAYET ctra a Verges, sin Tel. 7583 05 TORROELLA DE MONTGRI

Caliu

* solicite información sin compromiso

JOSEP DEL OLMO

Tel. 42 00 17-58

Exposición y despacho - Generalísimo, 12 A M E R

Fira del Dibuix en Tossa



Se celebró con notable éxito la Quinta Fira del Dibuix i la Pintura. El citado acto tuvo lugar en la Plaza d'Alfons, dentro del marco medieval de la Vila Vella, que bien dicho sea de paso, data del siglo XII. El sol brilló durante todo el día, lo cual acompañó más al acto cultural asistiendo bastante público donde fue fluido durante todo el día, sin producir así, serias aglomeraciones ni atropellos. Menos artistas de lo que se esperaba, estuvieron presentes en la Fira, participando este año una veintena de vendedores. Su participación en las mesas expositivas era de completa libertad, tanto españoles como extranjeros, simples aficionados o profesionales, tenían el derecho a una mesa, siempre y cuando contribuyeran con una ridícula cantidad en metálico. Lo es lo que dio de sí, el pasado domingo, la V Fira del Dibuix y la Pintura, y creo que no es demás anunciar que desde primeros de agosto ha aumentado el índice de turistas con respecto a anteriores meses, pero hay un mínimo porcentaje menos que el año pasado. (Foto y texto, Vicenc G.)

EXCURSION "RONDA IBERICA"

Salida de Girona, en autocar, del 2 al 14 de septiembre - 13 días. Visitando: Burgos, Santillana del Mar, Picos de Europa, Covadonga, Oviedo, León, Salamanca, Fátima, Lisboa, Estoril, Badajoz, Mérida, Oropesa, Madrid, Zaragoza, etc.

— PRECIO POR PERSONA: 36.500 PTAS.

Información e inscripciones:

VIAJES TRANS MUNDO

En GERONA: Eiximenis, 16 Tel. 21 25 50 (3 líneas)

En PALAFRUGELL: S. Sebastián, 35 T. 30 09 62 y 30 07 60 (2 líneas)

CAMPING Y PLAYA

EN

HIPER MERCADO

sant ponç

SUPERMERCAT SALT

PRIMERAS PLANTAS

LO TENEMOS TODO PARA SU SATISFACCION, MESAS — NEVERAS — TUMBONAS — TABURETES — SILLONES — CESTAS — TERMOS — FLOTADORES. ETC. ETC.

SIEMPRE MEJORES PRECIOS, COMPRUEBELOS

deportes

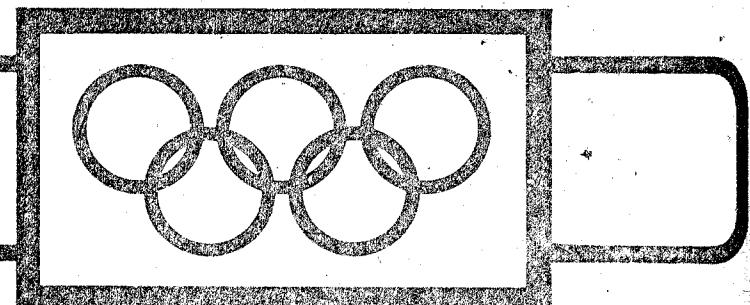

hoy...

VENCIO EL AZ 67

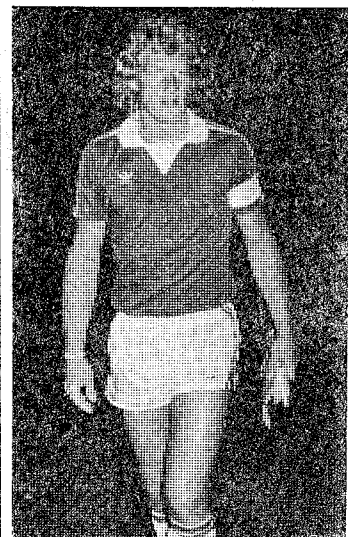

Como era de esperar el AZ 67 se impuso anoche al Girona, aunque sólo pudo hacerlo por el mínimo resultado de 1-2.

SIN PROBLEMAS PARA EL SALT

El C. de F. Salt consiguió el pase a la final del «Costa Brava petit», superando sin dificultades al Villarroja por el contundente 4-1.

SORPRESA EN FIGUERES

Saltó la primera sorpresa del año en Figueres, al perder el equipo ampurdanés, con todas sus nuevas figuras, ante el Olot en la tanda de penaltis.

TORNEO DE LA SELVA

Sils y Farners, que vencieron respectivamente ayer al Anglés y Vilobí, serán hoy los finalistas del «Torneo de la Selva».

HABLA GARCIA CASTANY

Pablo García Castany habla a LOS SITIOS de su posible incorporación al Girona.

¿FIRMARA HOY VILA?



Otro jugador en carterá para el Girona es Vila, que ya vistió la camiseta rojiblanca hace tres años. Esta tarde debe conversar con Josep Maria Feuó.

EL ESPAÑOL, EN LLORET

Hoy se disputará el tradicional partido de inicio de temporada entre el Lloret y el Español.

«TORNEIG BAIX EMPORDA»

El domingo comienza en La Bisbal el «IV Torneig Baix Empordà».

LA COPA DEL REY

El próximo día 20 concluye el plazo para inscribirse en la Copa del Rey de fútbol.

EL GUIXOLS, A PUNTO

El equipo guixolense sigue entrenando a las órdenes de Jordi Danes y ya está a punto para los partidos amistosos.

"X TROFEU COSTA BRAVA"

EL AZ - 67 VENCIO SIN ESFORZARSE

Pese a que el Girona ganaba a los cuatro minutos de juego

LO CLASICO

por Jordi XARGAYO

«X TROFEU COSTA BRAVA».— PRIMERA JORNADA.— «ESTADI DEL GIRONA».— FECHA: 10 DE AGOSTO DE 1979.— HORA: 22'00.—

RESULTADO: GIRONA, 1 - AZ, 2 (Primer tiempo, 1-1)

ARBITRO

Dirigió el partido el señor López Cuadrado, demostrando que si lo han descendido de categoría no ha sido por falta de motivos. Mostró tarjeta amarilla a los gerundenses Molet y Soler por juego peligroso.

ALINEACIONES

Girona: Alex; Juanito, Juliá II, López-Adam; Simón, Molet; Arredondo, (Chaus, minuto 46), Benito, Juliá I (Barto, minuto 46), Carbonell y Solé (Paúl, minuto 68).

AZ 67: Treytel; Vankinsoeveer; Sepelbos, Hovenkamp, Van Dongen; Arntz, Achowenaar (Talan, minuto 46), Metgod (Deisteus, minuto 75), Kist, Nygaard y Degraaf.

GOLES

1-0. Minuto 4: Solá cede sobre Arredondo, que lanza un disparo fuerte y muy colocado desde fuera del área.

1-1. Minuto 23: Potente chut de Nygaard desde treinta metros que sorprende totalmente a Alex.

1-2. Minuto 55: De Graaf lanza un fuera de banda sobre Kist que logra zafarse del marcaje de Juliá II para empalmar un tremendo cañonazo que entró rozando el poste. Un gran gol del «Bota de Oro».

NOTAS VARIAS

Floja entrada en el «Estadi». Sobre las seiscientas mil pesetas de recaudación. Buena temperatura. El Girona vistió con camiseta azul, por coincidencia de colores con el equipo holandés.



Saludando anoche. (Foto Pablito)

Comenzó el «X Trofeo Costa Brava», venciendo —¿quién iba a esperar lo contrario?— el AZ 67 por 1-2 al Girona. El resultado, sin duda, fue corto por lo que se esperaba del conjunto que dirige George Kessler. En realidad, cualquier componente del Girona ya hubiese firmado con este resultado antes de dar inicio al partido, porque el AZ, que alineó a todos sus titulares, venía avalado por un fútbol de categoría al estilo europeo.

El partido fue el clásico de torneos veraniegos. Un conjunto español, en inferioridad de condiciones, que intenta luchar a tope ante la superioridad del adversario. Y un conjunto extranjero, en este caso holandés, que viene a nuestro país más a hacer turismo que a practicar buen fútbol, porque lo que se dice esforzarse, esforzarse, no fue en absoluto sinónimo del juego holandés.

LA AUSENCIA DE PLANELLA

El joven ex-jugador de La Salle Girona, Xavier Planella, tenía que debutar ayer con el primer equipo del Girona. Así estaba anunciado, pero pocas horas antes de dar comienzo el lance, sobre las seis de la tarde, sufría en nuestra ciudad un importante accidente al colisionar la moto que pilotaba con un vehículo. A resultados del accidente, Planella sufrió rotura de la rótula, por lo cual deberá ser operado en las próximas horas. Sin duda, un grave contratiempo para las ilusiones de este joven muchacho.

En la misma moto, viajaba el también jugador del Girona,

Gallardo, el cual, salvo ligeras magulladuras, salió totalmente ileso.

Esto hizo que Sasot alineara como libero a Simón, jugador cedido por el Mestalla que cumple el servicio militar en San Clemente. También, a última hora, el «mister» gerundense realizó algunas modificaciones en relación a la alineación que había facilitado a «LOS SITIOS» anteayer. Jugó Benito, que procede del San Fernando de Henares y también Juliá I en lugar de Paúl, como estaba en principio anunciado.

UN GIRONA RESPONDON

Miren por donde que, cuando todo el mundo empezaba a hacer cábalas de cuantos goles le metería el AZ al Girona, los rojiblancos salieron al terreno de juego en plan respondón, como si no les impresionara la potente escuadra, plagada de internacionales, que tenía enfrente.

A los dos minutos, el Girona ya tenía que haber marcado el primer gol, cuando Solé realizó una magnífica escapada por la izquierda, cediendo a Arredondo hacia el centro, lanzando éste un chut cruzado que salió lamtendo el poste. El gol ya se cantaba. Pero los gerundenses quisieron seguir por esta senda emprendida hasta hacer diana, conseguido por el propio Arredondo que en el curso de la noche fue uno de los hombres más

completos de los gerundenses.

Era el 1-0 a los cuatro minutos, pero todavía restaba mucho tiempo por delante. Como era lógico, el AZ superaría este tanto inicial de los rojiblancos... porque a fin de cuentas al Girona no le hubiera interesado ganar al cuadro holandés. La taquilla es la taquilla.

NO VIMOS AL AZ 67

En realidad ayer noche no pudimos ver a este gran equipo que nos explicaba su entrenador George Kessler, nada más llegar a nuestra ciudad. Ni internacionales, ni nada, aunque, eso sí, dejaron constancia de la clase, fuerza y técnica individual de todos ellos. Cuando se les antojaba jugar al primer toque, no había quien pudiera controlarlos. Imprimían una velocidad increíble, pero lamentablemente este juego sólo salió a relucir en escasos lances del segundo período.

En parte hay que comprender el juego realizado ayer noche por los holandeses del AZ, porque no precisaban de ningún esfuerzo fuera de lo normal para superar a un inferior Girona que jugaba con ganas... pero que —la diferencia de categorías es por algo— no puede llegar a las suelas de los zapatos de estos muchachotes del AZ.

Del «Bota de Oro», Kist, poco podemos decir. Marcó un increíble gol, errando otro de cantada a los 42 minutos del primer tiempo, al quedar solo ante Alex y enviar el balón a las nubes.

EL NUEVO GIRONA

Sin demostrar muchas cosas nuevas, el Girona estuvo mejor de lo que muchos esperábamos. Lógicamente, si se quiere hacer un equipo para no pasar ningún apuro, falta algún refuerzo, sobre todo en el centro del campo. Si se quiere promocionar la cantera, pase lo que pase, el equipo ya está bien, pero para ir incluyendo soldados... ya hay suficientes jugadores en nuestra provincia.

Alex fue uno de los mejores hombres, con excelentes intervenciones, aunque estuvo desahogado en el primer tanto holandés. En la defensa, regular Juanito, voluntarioso y luchador Juliá II con la difícil papeleta de marcar a Kist, muy duro López-Adam y aceptable Simón. En el centro del campo, Carbonell en su línea de juego, Molet en baja forma, mal Benito y regular Chaves. Y en la línea de vanguardia bien Arredondo, luchador pero sin acierto Juliá I, Paúl realizó alguna buena acción y algo fofos Barto y Solé aunque la verdad es que el juego que tuvo la delantera fue escaso.

Hay que consignar que a falta de cuatro minutos para concluir el partido, Paúl centró a Juanito, tras realizar una buena jugada, pero éste se entretuvo en gemasia, creyendo que su posición era antirreglamentaria. Cuando disparó, aunque el portero no pudo atezar el esférico, ya era tarde.

Costa Brava "petit" EL SALT SUPERIOR AL VILARROJA (4-1)

ARBITRO

Dirigió el partido el señor Bonmatí que, prefiriendo no complicarse la vida, hizo la vista gorda muchas veces, perjudicando ostensiblemente al Salt. Fue auxiliado en las bandas por los señores Estudillo y Mences.

ALINEACIONES

C. F. Salt: Panosa; Dolmau, Carbó, Serriñá; Mataró, Muñoz; Cabrera, Martínez, Niell, Trias y Sevillano. En la segunda parte, salieron Sors y Cánovas.

U. D. Villarroja: Segovia; J. Luis, Merino, Félix Clavijo, Tarrés; Manrique II, Troyano, Muñoz, Juli y Cañaveras. En el primer tiempo, Soto substituyó a Troyano. En la segunda mitad, salieron Olmo III, Ramón y Osuna.

GOLES

1-0. Minuto 6. Serriñá, arrancando de su campo, a pocos metros del área del Villarroja chuta y, ante la sorpresa general, marca el primer gol saltense.

2-0, minuto 23. A pase de un compañero, Sevillano se adentra por el lado izquierdo del área y a la salida del guardameta cruza el balón consiguiendo el segundo tanto para el Salt.

2-1, minuto 31. El árbitro señala un dudoso penalty contra el Salt ante la punible, a su parecer, acción de Serriñá sobre Cañaveras. El penalty fue transformado por Juli.

3-1, minuto 52. Se saca una falta, recibe el balón Trias, quien rápidamente se lo coloca y dispara, al borde del área, batiendo por tercera vez el portal del Villarroja.

4-1, minuto 75. Cánovas, adelantándose a la defensa, penetra en el área defendida por Ramón, y a la salida de éste le levanta un poco el balón materializando el último y definitivo gol saltense.

El partido se inició con una jugada peligrosa que puso en apuros el portal del Salt, pero que rápidamente fue contrarrestada con otras dos espléndidas jugadas por parte saltense, que pudieron convertirse en goles. Sin embargo, a partir del primer gol del Salt, el Villarroja se fue hundiendo ante el acoso y la superioridad física de su

contrincante, que a la mitad del primer tiempo veía coimados sus esfuerzos con un segundo gol. En este momento el Villarroja pareció reaccionar, y gracias al ya precisado y dudoso penalty, sus ánimos crecieron, aunque se llegó al descanso con el resultado de 2-1 favorable al cuadro saltense.

El segundo tiempo comenzó con unos minutos de dominio alterno, para hacerse en seguida con el dominio del encuentro el Salt, que a partir del tercer gol multiplicó sus esfuerzos, bariendo al conjunto del Villarroja con su mayor preparación y provocando bastantes ocasiones de gol sin que pudiesen materializarse. Por fin, en el minuto 75, Cánovas marcaba el tanto decisivo del partido, dejando el resultado en un claro 4 a 1, en el que se patentaba la superioridad del Salt.

Juan Saló



El árbitro y los capitanes. (Foto Pablito)

los entrenadores

KESSLER: "El Girona me ha gustado"

SASOT: "El balance es positivo"

Una vez finalizado el primer partido de este «X Trofeo Costa Brava», que había enfrentado al Girona y al AZ 67 con la victoria holandesa aborramos en los vestuarios a los responsables técnicos de ambos equipos, al gerundense Vicente Sasot y al holandés George Kessler.

GEORGE KESSLER

La primera pregunta, por supuesto que tópica, es la de qué le había parecido el encuentro

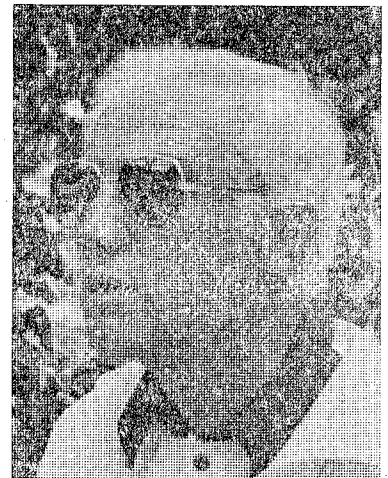

El mister, George Kessler.

que acababa de finalizar. «Me ha gustado mucho —nos decía el señor Kessler— los dos equipos han intentado ganar, por lo que el encuentro se ha jugado de una forma abierta». El «mister» holandés, sin necesidad de nuevas preguntas, nos va desgarrando su opinión sobre el encuentro. «En la segunda parte nosotros hemos sido superiores al Girona, mientras que en la primera parte el equipo español ha jugado bastante bien».

El director técnico del AZ 67 nos comenta la actuación del Girona. «Como le digo, me ha sorprendido que en la primera mitad jugaran de esta forma. Han estado realmente bien y este hecho, a la vez que me ha sorprendido me ha agradado, porque creo que el partido ha sido bonito. Es más, debo decirle que si el Girona se ha adelantado en el marcador es porque lo merecían y

se lo ganaban sobre el campo ahora bien, luego, nosotros, no hemos mostrado superiores talentos sobre el campo y ha llegado la victoria».

En opinión del señor Kessler el resultado ha sido excesivamente apretado. «Creo que por las mayores ocasiones de que ha dispuesto mi equipo merecíamos marcar algún gol más, hemos creado muchas ocasiones pero se han malogrado». Finaliza nuestra entrevista con el señor Kessler diciéndonos que «pienso que la gente tiene que estar contenta por el partido de esta noche, aunque supongo que deben esperar con mayor ilusión el partido del domingo».

VICENTE SASOT

También hablamos con el «mister» del Girona, Vicente Sasot, que nos atiende con su habitual amabilidad. «Es lógico —nos dice— que los holandeses hayan vencido al Girona, no en vano es un equipo de mayor potencia, pero creo que hemos sabido plantarles batalla y dar la cara. En cuanto a la actuación del equipo puedo decirle que me ha agradado, en la parte trasera se han cerrado bien y se han avanzado, también, en numerosas ocasiones. Nosotros teníamos que temer su vanguardia y como no has podido ver nuestra defensa se ha cerrado muy bien impidiendo que marcará más goles, su mayor rapidez era un arma a temer».

Le decimos a Vicente Sasot que nos de su opinión sobre cómo está ya el Girona a estas alturas de la pre-temporada. «Levamos poco tiempo de entrenamientos, hay jugadores que no pueden entrenar con la forma que desearían, por cuestión militar, etc., por lo que no puedo darse aún una opinión, es demasiado pronto. Sin embargo, he de reconocer que el balance del partido de hoy ha sido positivo».

La última pregunta es sobre las incorporaciones. «Bien. Todos están trabajando, no es aún el momento, como te he dicho, de dar opiniones, y vuelvo a repetir que el balance, a mi entender, ha sido positivo».

Jordi BOSCH



El Girona de ayer. (Foto Pablito)

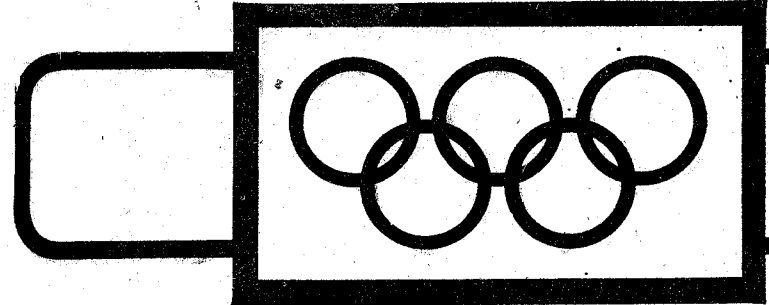

deportes

IV Torneig Ciutat de Figueres

1-1 EL OLOT, FINALISTA

Superó al cuadro figuerense en la tanda de penalties

No habrá continuidad por Joaquín BALLESTERO

SEMIFINAL DEL «IV TORNEIG CIUTAT DE FIGUERES». CAMPO MUNICIPAL DE DEPORTES DE FIGUERES. HORA: 21,30.

ARBITRO
Regular actuación del colegiado señor Lara Márquez. Mostró tarjeta amarilla a Serra, a los 38 minutos, por una dura entrada a Masferrer.

ALINEACIONES
Figueres: Boix; Brugués, Serra, Juanjo; Busquets, Gómez; Darné, Vila, Ramos, Pagés y Echegoyen.
Olot: Atencia; Serramiñá; Molas, Melero; Pla, Gratacós; Forcadell, Abete, Picart, Silva y Masferrer.

GOLES
1-0: Minuto 11. Centro de Echegoyen y remate impecable de Ramos anticipándose al portero del Olot.
1-1: Minuto 67. Jugada de ataque del cuadro olotense que culmina Picart de un tiro cruzado a media altura desde el borde del área.

LA TANDA DE PENALTIES
Picart, 1-0; Pagés, al travesaño; Silva, 2-0; Vila, 2-1; Forcadell, 3-1; Busquets, 3-2; Gratacós, para Boix, pero el colegiado ordena la repetición y marca, 4-2; Gómez, 4-3 y Masferrer, 5-3. No hubo necesidad de efectuar el décimo lanzamiento.

NOTAS VARIAS
Antes de comenzar el partido se guardó un minuto de silencio en memoria del vicepresidente del club, Vicens Galiana, fallecido recientemente. El Olot jugó en la primera parte a favor del viento. Excelente entrada, notándose en las gradas la presencia de numerosos aficionados olotenses que al concluir el choque saltaron al terreno de juego alborozados para felicitar a los jugadores.

No habrá continuidad. Nos referimos, claro está, a la serie de victorias alcanzadas por el Figueres en «su» Torneig. Los albiazules, que se habían impuesto en las tres ediciones hasta ahora disputadas, no podrán optar al cuarto triunfo, ya que anoche fueron apeados de la final por el Olot en la tanda de penalties. Los noventa minutos habían concluido con empate a uno, tras un partido que en líneas generales ha sido más que aceptable, sobrellevando los primeros 30 que fueron realmente buenos.

LA MEDIA HORA INICIAL
Ya hemos dicho que fueron buenos los primeros treinta minutos. El Olot, al jugar a favor del viento, imprimió un ritmo in-

fernal en sus acciones, replicando muy bien el Figueres que buscó con profundidad el portal de Atencia.
Unos y otros peleaban con denuevo buscando el gol que llegaría a los once minutos por mediación de Ramos que, de esta manera, se «estrenaba» como albiazul. A los 18 minutos anotamos una gran oportunidad de Echegoyen que desbarata Molas. A la media hora de juego es Forcadell quien puede marcar, pero Boix efectúa un «paradón» extraordinario que evita un gol que ya se cantaba.
Fue, conforme queda apuntado, un inicio de partido excelente, con buen fútbol, buenas oportunidades y un tanto para el Figueres que permitía a los albi-

azules irse a los vestuarios con esta renta que, después, no serviría para nada.

SEGUNDO TIEMPO

Pese a no jugar tan bien como en la primera mitad, presionó el Figueres en el segundo tiempo. Dispuso de más oportunidades que el Olot. Especialmente hasta la consecución del tanto berrellón. Así, anotamos cómo a los 10 minutos un buen servicio

fichajes, a la vez que se enfrentaba a su rival provincial en Tercera, con el que en los prolegómenos de la temporada ha habido sus más y sus menos.

En honor a la verdad hay que señalar que el resultado fue justo. El 1-1 señala con toda equidad lo que aconteció a lo largo de los noventa minutos sobre el terreno de juego. Después, en la tanda de penalties, el Olot estuvo más acertado, razón por la

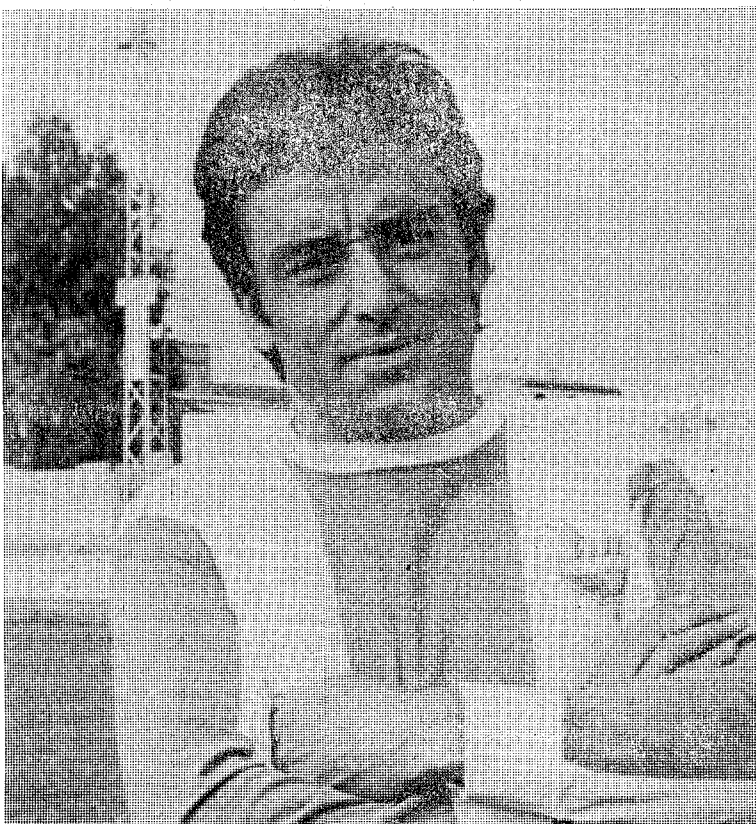

Ramos debutó y marcó. (Foto Pablito)

de Darné es rematado en plancha por Echegoyen respondiendo Atencia con una excelente intervención. Cinco minutos después, es Pagés a pose de Gómez quien lanza un potente disparo que sale fuera por muy poco. Hubo, conforme queda indicado, mayor presión de un Figueres que, pese a ello, no pudo incrementar su cuenta. Al contrario. Cuando corría el minuto 22 del segundo período, el goleador olotense Picart conseguía el tanto de la igualdad. El gol sirvió de revulsivo para el Olot que se creció de forma ostensible, buscando, a partir de entonces, con más entusiasmo, si cabe, la victoria. El Figueres, pese a acusar el «golpe», no se anduvo por las ramas y contrató con peligrosidad. Así, Echegoyen pudo marcar a los 38 minutos y Ramos a loss 43. Pero, el tanteador ya no se movería, dando paso el 1-1, a la tanda de penalties en la que el Olot se mostró más acertado que el Figueres, razón por la cual serán los de La Garrotxa los que mañana domingo, jueguen la final con el vencedor del Nástic-Barcelona Atlético, que se disputará hoy, a las 9.30 de la noche.

UNOS Y OTROS

Señalemos, antes de entrar en el análisis de los dos contendientes, que el choque era esperado con enorme expectación. Debemos tener en cuenta que el Figueres presentaba a sus nuevos fichajes, a la vez que se enfrentaba a su rival provincial en Tercera, con el que en los prolegómenos de la temporada ha habido sus más y sus menos.

cual pasó a la finalísima de mañana. Bien el Figueres en el primer tiempo, bajando de tono en la segunda parte. Señalamos que Serra, una de las grandes novedades, estuvo bien, aunque en algunas ocasiones se mostró excesivamente duro. Busquets, que actuó de libero, debía abandonar esta posición e irse adelante cuando las cosas no le iban bien al Figueres, pero se mantuvo como cierre. La medular, formada por Gómez, Vila y Pagés, no funcionó como se esperaba. Darné nos gustó más que la pasada temporada. Ramos marcó un gol y apuntó sus buenas maneras.

Agradó el Olot. Luchó con entusiasmo, con ganas y no cejó ni un solo instante. Inspiradísimo su guardameta. Bien, en líneas generales, su defensa. En el centro del campo muy batalladores, recibiendo el apoyo de un Masferrer que se mueve constantemente en múltiples posiciones y que fue marcado alternativamente por Brugués, Gómez y, también, por Serra. Forcadell gustó, mientras que Silva estuvo algo desentonado.

A señalar el hecho de que ninguno de los dos equipos efectuó cambio alguno.

Y esto fue todo lo que dio de sí el choque inaugural del «Ciutat de Figueres», un «Ciutat de Figueres» en el que no habrá continuidad por lo que a victorias del cuadro albiazul se refiere.

Si llega a un acuerdo Vila puede ser hoy jugador del Girona

El que ya fuera jugador rojiblanco y este último año militara en el Sabadell, Vila, puede ser hoy nuevo jugador del Girona F. C. Ayer presencié el partido entre el Girona y el AZ 67, conversando, concluido el mismo, con el presidente gerundense, Josep Maria Fauró. Ambos quedaron en ultimar los detalles de la posible operación esta tarde.

Vila señaló a «LOS SITIOS» que «es probable que vista pronto de rojiblanco. Todavía no hemos lle-

gado a un acuerdo con el Girona, pero existe, en estos momentos, un ochenta por ciento de posibilidades de que retorne aquí».

Esta era la noticia importante de ayer noche en el «Estadi». Vila, de cuya incorporación ya se había hablado semanas atrás, puede ser hoy nuevo jugador del Girona F. C., si llega a un acuerdo con la directiva rojiblanca. Las diferencias son únicamente económicas.

Jordi XARGAYO

García Castany a LOS SITIOS

"Me haría ilusión jugar en el Girona, si me recupero de la lesión"

"De momento, ningún directivo rojiblanco se ha puesto en contacto conmigo"

Conforme anticipó «LOS SITIOS» en su edición de anteaer el Girona quiere ponerse en contacto con el excelente ex-jugador del Barcelona y Zaragoza, surgido de la Salle Girona, Pablo García Castany, a fin de intentar que la próxima temporada vista la camiseta rojiblanca.

Ayer, «LOS SITIOS» logró hablar con García Castany a fin de conocer sus impresiones en torno al tema.

—De entrada, él desconocía la noticia:

—Sí, porque nadie del Girona se ha puesto en contacto conmigo ni directa, ni indirectamente. No sé nada de todo esto.

—¿La lesión que te hizo dejar el Real Zaragoza...?

—Todavía estoy enyesado. Me lo van a quitar sobre el día 20 de este mes. Luego comenzaré a hacer la recuperación.

—¿Volverás a estar en condiciones para jugar al fútbol?

—Esto lo sabremos exactamente cuando haya hecho toda la recuperación. La operación fue bien y los primeros síntomas son de franco optimismo. Lo que sí es cierto es que la recuperación durará un par de meses.

—¿No descartas la posibilidad de venir al Girona...?

—De momento no me lo he planteado. Tengo el trabajo en Zaragoza y debería estudiarse. Si me lo proponen, podría buscar-se una solución.

—García Castany no quiere acelerar en esta ocasión el proceso de recuperación. Su posible fichaje por el Girona F. C. depende mucho del resultado final de la operación.

—Efectivamente. Todo depende de cómo quede. Quiero hacer bien la recuperación. La otra vez el Zaragoza tenía prisa para que jugara y no esperé el tiempo preciso. Forzar siempre es perjudicial en estos casos. Creo que dentro de dos meses y medio o tres estaré ya en perfectas condiciones de poder jugar.

—Hay posibilidades de que juegue en el Girona:

—Si quedo bien de la rodilla, podría ir. No sería para sacar dinero, sino por mi afición hacia el Girona. Me haría ilusión, pero todo depende de como quede de la lesión que sufrí.

Para jugar en el Girona, García Castany pone como condición imprescindible que «pueda jugar con plenas garantías. Me he hecho un prestigio en el fútbol español y ahora no quiero quedar mal».

Sincera respuesta de Pablo García Castany para el que su trabajo en Zaragoza «no sería ningún impedimento para poder jugar en el Girona».

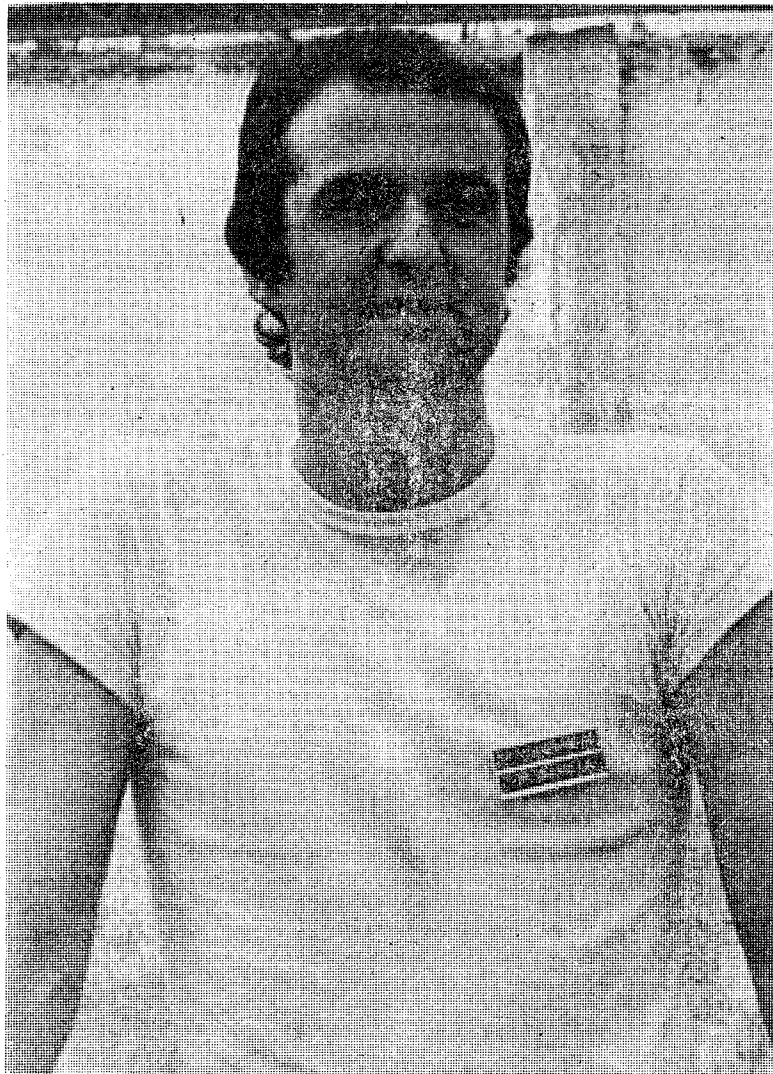

García Castany puede despedirse del fútbol vistiendo la camiseta del Girona. (Foto Pablito)

En relación al tema, Josep Maria Fauró, presidente del Girona F. C. señaló a «LOS SITIOS» que «si García Castany quiere

jugar en el Girona tiene las puertas abiertas de par en par. Ojalá quiera venir».

JORDI XARGAYO

Torneo de La Selva Farners y Sils jugarán esta noche la final

SANTA COLOMA DE FARNERS. (De nuestro corresponsal). —Ayer se jugaron los partidos correspondientes a las semifinales del «I Torneig de la Selva», registrándose una entrada formidable, con lo que esta primera edición, por ahora, resulta un éxito.

FARNERS, 4 — ANGLÉS, 2

Arbitro: El encuentro fue dirigido por el señor Nogareda que lo efectuó de forma desastrosa. Fue ayudado en las bandas por los señores Del Olmo y Campbil.

ALINEACIONES:

FARNERS: Ramió (Rull); Alex (Brugués); Fábregas (Negre); Nieto; Gil (Pagés), Vall. Ilosera; Esteban, Jaume, Cuenca (Fernández), Pastells y Solá (Cholo).
Anglés: Serrano (Machado); Comalada (Rubirola y éste por Puigdemont), Navarro I, Cervés; Crous (Navarro II), Marqués; Torrent, Camps, Corredera, Lamas y Serrano (Gamell).

GOLES:

1—0, Minuto 21. Jaume inaugura el marcador.
1—1, Minuto 35. Serrano consigue empatar.
2—1, Minuto 40. Jaume marca el segundo gol para el Farners.

2—2, Minuto 60. Corredera consigue la segunda igualdad.
3—2, Minuto 75. Vuelve a marcar el Farners por mediación de Fernández.
4—2, Minuto 85. Cholo consigue el último tanto.

A pesar de que el Farners jugó desde el minuto 28 de la primera parte con diez jugadores, pues Pastells fue expulsado incomprensiblemente por el arbitro, al final se impuso al Anglés, en un partido en que, superando este incidente, estuvo lleno de deportividad.

Así pues, hoy, a las nueve menos cuarto, el Anglés y el Vilobí se enfrentarán en el partido de consolación, para, a las diez y media, hacer lo propio en la final del «I Torneig de la Selva» el Farners y el Sils.

J. A. O.

VILLOBI, 4 — SILS, 4

Arbitro: El partido fue arbitrado por el señor Lucas Fernández, que lo hizo correctamente, auxiliado en las bandas por los señores Fernández y Ribas.

ALINEACIONES:

VILLOBI: Aporta; Ramos, Rivero, Nacho (Pol); Roig, Pujol (Vilá); Delgado (Real), Melasra, Cels, Sánchez y Quico.

GOLES:

1-0, minuto 22. Lo consigue Quico, adelantando al Vilobí.
1-1, minuto 30. Jani marca el primer gol del Sils.

2-1, minuto 55. Quico vuelve a poner por delante a su equipo.
3-1, minuto 60. Cels aumenta las distancias a favor del Vilobí.
3-2, minuto 69. Jani bate por segunda vez la portería del Vilobí.
3-3, minuto 84. Jani vuelve a marcar, empatando por segunda vez.

3-4, minuto 87. Gil consigue el cuarto gol para el Sils.
4-4, minuto 89. Cels establece la definitiva igualdad, en un clarísimo fuera de juego.

El partido resultó muy entretenido y al final se clasificó el Sils por penalties al fallar uno el Vilobí.

BOLSA DEL AUTOMOVIL AUTOMOVILES BRONSOMS

Calle Joaquín Ruyra, 11. GIRONA
TELEFONO: 21 98 35
COMPRA-VENTA DE COCHES OCASION Y NUEVOS
SEAT 131-1.600, GE-F, con extras.
MERCEDES 220 - S, buen estado.
SEAT 1.430 - 1.600, FU, GE-E, con extras.
SEAT 127, 3 p., GE-F. Perfecto estado.
SEAT 124, barato.
SEAT 133, GE-F, seminuevo.
SEAT 800, buen estado.
SEAT 600 D, revisado.
RENAULT 12 - N, perfecto estado.
RENAULT 5, GE-E, impecable.
RENAULT 5, GE-C, seminuevo.
RENAULT 5, CO-D, buen estado.
CITROEN «Dyane» 6, GE-D, impecable.
CITROEN «Dyane» 6, buen estado.
CITROEN AK-400, GE-F, seminueva.

SEZ RADIO GIRONA E. A. J. 38

HOY, A LAS 3 DE LA TARDE

sábado deportivo

COMPLETISIMA INFORMACION DEL FIN DE SEMANA DEPORTIVO, CON ENTREVISTAS, COMENTARIOS, PRONOSTICOS, REPORTAJES, Y, ADEMAS, «FRASES DE LA SEMANA», «PENALTY»...

— José María Pinsach y los numerosos problemas del GE I EG.
— El «Costa Brava» y el «Ciutat de Figueres».

CADA SEMANA, DE MARTES A VIERNES, A LAS 1,30 DE LA TARDE

MICROFONO DEPORTIVO

LA ACTUALIDAD DEPORTIVA DEL DIA A TRAVES DE SUS PROPIOS PROTAGONISTAS.

deportes

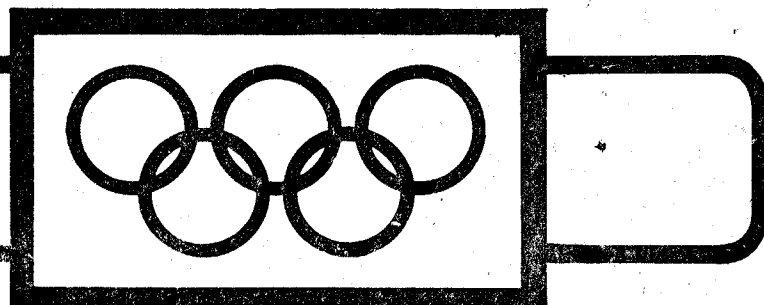

ampurdán/deportes

Actividades del Club Natación Figueres

FUTBOL EN PISTA

El quinto torneo de fútbol pista está dando sus últimos coletazos. Después de disputarse la onceava jornada, ya parece como casi seguro campeón el conjunto de Pescaderías Ampurdán. Pues en un choque de auténtica emoción y seguido por una gran afluencia de espectadores, los "pescadores" lograron batir por 4 a 3 a sus más directos rivales, el equipo Orse S. A. No obstante, hasta el final del encuentro no se vio claro ningún vencedor.

La clasificación actual es la siguiente: 1, Pescaderías Ampurdán, 14 puntos; 2, Orse, S. A., 12; 3, Valls-Martí, 9; 4, Motonáutica Llonch, 7; 5, Bar San Antonio, 6; 6, Colonia Güell, 6; 7, Atalaya F. C., 4; 8, Neumáticos La Jonquera, 2; y 9, Banco Zaragozano, 0 puntos.

Para el próximo lunes día 13 de los corrientes está prevista la clausura de este V Torneo de Fútbol en Pista, con la siguiente programación: A las 9,30 horas de la noche, partido entre Veteranos Figueres contra Club Natación Figueres; a las 10,30 horas, entrega de premios y, a las 11 horas, encuentro entre el campeón del Torneo contra una selección.

NATACION: "STAGE" DE WATERPOLISTAS

Desde hace algunos días, el entrenador nacional, señor De la

Guardia, está efectuando los primeros entrenamientos sobre un total de 25 cursillistas que proceden del C. N. Olot, C. N. Banyoles y C. N. Figueres, y con edades que comprenden entre los 8 y 12 años.

Por el momento, el señor De la Guardia se muestra muy satisfecho de sus discípulos ya que, tanto en nuestra ciudad, como en Olot en la anterior semana, todos los cursillistas demuestran sus aptitudes y enormes ganas de aprender de este deporte que, durante muchos años, ha permanecido alejado por estos lares, esperando que asimilen bien las enseñanzas recibidas y en un futuro próximo tengamos buenos equipos en esta especialidad waterpolista.

V CURSILLOS DE MINI-BASQUET

Diariamente de 7 a 8 horas de la tarde, en la pista número 1 del C. Natación, se dan cita un buen número de cursillistas de ambos sexos que bajo las órdenes de los monitores señores Llensa, Rubio, Roser y Lluisa y la dirección técnica del señor Joan Gratacós, aprenden lo más indispensable para la práctica del basquet.

A finales del mes de agosto los más aventajados engrasarán las filas del C. Natación Figueres, por lo que se espera que en la próxima competición oficial se contará con tres equipos de "Minis", dos de infantiles y dos de Infantiles Femeninos.

¡Cuidado! El día 20, fecha tope para jugar la Copa del Rey

Madrid. — (Efe). — El próximo día 20 de agosto finaliza el plazo para la inscripción de los equipos de Segunda «B» y Tercera División para participar en el Campeonato de España, Copa de S. M. el Rey, temporada 79-80. La participación de los equipos de Primera y Segunda División «A» es obligatoria.

Esta competición se jugará por el mismo sistema que en sus últimas ediciones; es decir en las dos primeras fases se jugarán por emparejamiento geo-

gráfico, los equipos de Primera y Segunda «A» serán cabezas de serie y los equipos españoles que participen en competiciones europeas se incorporarán a campeonato si son eliminados y, en cualquier caso, en los octavos de final de la misma.

Las fechas de la primera eliminatoria están fijadas para los días doce de septiembre y treinta y uno de octubre.

El sorteo para el emparejamiento tendrá lugar el día 28 de agosto, en la sede de la Real Federación Española de Fútbol.

Actualidad deportiva guixolense

Sant Feliu de Guixols. (De nuestro corresponsal). — Un Guixols plétórico de moral y con ansias renovadas de victorias acudirá el próximo domingo a la vecina localidad de La Bisbal para disputar el ya tradicional trofeo cuadrangular que se disputa todos los años en aquella localidad.

El equipo azulgrana, que a las órdenes de Jordi Danés está llevando a cabo una intensa preparación pre-temporada con dos entrenos semanales para que puedan estar en excelentes condiciones todos los jugadores, antes de que de comienzo la liga, va a probar, sin duda, los esquemas tácticos y la posible configuración de líneas para la próxima temporada.

Existe gran expectación en la ciudad por ver el rendimiento que pueden dar los jóvenes valores incorporados definitivamente al primer equipo y el buen fútbol que sin lugar a dudas van a dar de nuevo sus hombres claves, tal como ya demostraron la pasada temporada.

La plantilla titular del Guixols, que viajará al completo salvo imprevistos de última hora a la localidad de La Bisbal, es de esperar que en el transcurso de los dos encuentros que va a disputar pueda demostrar sus cualidades ante los múltiples aficionados guixolenses que allí van a desplazarse.

Al margen de esta primera actuación del cuadro guixolense antes del comienzo de la com-

petición liguera, sabemos que la junta directiva y muy en especial los servicios técnicos del club, van tras los pasos de otros dos hombres que vendrían a reforzar la ya remodelada plantilla, del equipo del Ateneu Deportivo.

A pesar de que se guarda silencio en torno a los nombres de estos dos nuevos jugadores que en el transcurso de escasas horas podrían vestir la camiseta azulgrana, sabemos que uno de ellos podría ser un jugador que defendió la pasada temporada los colores del Banyoles, aunque no queremos arriesgar todavía nombres.

En cierto modo, una de las líneas que más falta hacen cubrir, sería la del centro del campo por lo que no descartamos la posibilidad de que el citado jugador sea algún centrocampista.

A la espera de noticias más concretas y de los resultados que el Guixols pueda conseguir en esta su primera prueba de fuego de la temporada en el campo de La Bisbal, deseamos que el cuadro de Jordi Danés brinde a todos los aficionados guixolenses una excelente temporada como la que ya tuvimos ocasión de presenciar a lo largo del pasado campeonato.

En La Bisbal, y muy probablemente frente al Palamós, el Guixols tendrá ya la posibilidad de dar a conocer lo que va a dar de sí durante la próxima liga, una liga por cierto que se presenta muy competitiva.

Esta noche, a las diez y media El Español presentará su plantilla en Lloret

Juan Mis: "Lógicamente, nos van a vencer, pero intentaremos ponerles las cosas difíciles"

Esta noche a las diez y media hará su presentación la plantilla de jugadores del C. F. Lloret, y lo hará ante el R. C. D. Español, en el tradicional partido que juegan ambos equipos cada principio de temporada. Tal como informábamos en días pasados, este partido constituirá la gran prueba de los muchachos de Mis. En este partido también se podrá calibrar el juego y la categoría de los jugadores de la plantilla lloretense.

Esta noche a las diez y media hará su presentación la plantilla de jugadores del C. F. Lloret, y lo hará ante el R. C. D. Español, en el tradicional partido que juegan ambos equipos cada principio de temporada. Tal como informábamos en días pasados, este partido constituirá la gran prueba de los muchachos de Mis. En este partido también se podrá calibrar el juego y la categoría de los jugadores de la plantilla lloretense.

Por tanto en el partido de esta noche podremos ver en acción a los jugadores del Lloret y ante un equipo cuajado de figuras y aspirante a uno de los primeros lugares de Primera División. Se podrá calibrar el juego de los lloretenses, también es verdad, que ante el Español, el Lloret tiene poca cosa por hacer, pero siempre es interesante ver cómo unos jugadores lu-

vo que inclinar ante un Olot mejor preparado.

—El encuentro que se va a jugar esta noche va a ser difícil para el Lloret, pues suponemos que el Español no va a dar concesiones. ¿Cómo enfoca el partido?

—Pues bien, considero que este partido va a ser uno más de pre-temporada, con las características normales de un partido de este tipo. Significa un paso más hacia la total puesta a punto del equipo, teniendo en cuenta que el Español, por su categoría, va a poner-nos las cosas muy difíciles, pero a la vez nos clarificará la actual forma del equipo.

—El resultado...

—Lógicamente van a vencer ellos, pues la diferencia de categorías salta a la vista y la suya es muy superior a la nuestra, pero de todas formas, vamos a salir al campo dispuestos a ponerles las cosas muy difíciles y luchar al máximo. A pesar de los pronósticos, en el fútbol no hay nada escrito.

—El pasado domingo ante el Olot las cosas no fueron como tal vez se pensó en un principio.

—¡Hombre! En la primera parte ganábamos nosotros y hasta aquí las cosas fueron bien. En la segunda parte, a raíz de cambios y probaturas que quisimos hacer, que al fin y al cabo es por esto por lo que sirven estos partidos de pre-temporada, no jugamos demasiado bien, y el Olot nos superó totalmente.

—Entonces, ¿a pensar sólo en el partido de esta noche?

—Efectivamente, con la pequeña experiencia que ya hemos adquirido con los partidos que ya llevamos jugados, el equipo está bastante rodado y vamos a jugar lo mejor posible, a la espera de alguna sorpresa.

Pues aunque va a ser muy difícil conseguir la victoria, esperemos que el Lloret tenga suerte y a ver si lo consigue. La alineación que va a intentar, facilitada por el entrenador Juan Mis, va a ser la siguiente:

Bancells; Ormaechea, Mató, Mullera; Fábregas, Escrbano; Martín, Mora, Rebollo, Jorret y Padilla.
Joan Heredia y Joan Saló



Urruticoechea, una de las figuras del Español.

Hasta el momento el Lloret ha jugado tres partidos, salidándose los mismos con dos victorias y una derrota, jugándose estos tres partidos en campo contrario. Han sido los siguientes:

Salt — Lloret	1-4
Banyoles — Lloret	1-5
Olot — Lloret	4-1

A la vista de estos resultados, podemos ver que el Lloret ha jugado dos partidos contra equipos inferiores de categoría, a los cuales ha derrotado con amplitud. En el otro partido jugado contra el Olot, la cosa ya fue diferente, y es que los de La Garrotxa tienen un equipo cuajado de grandes jugadores y demostraron su categoría, el Lloret jugó un partido clásico de pretemporada, pero esta vez se tu-

chan ante unos otros que son superiores, pero en el terreno de juego son once contra once, y en fútbol todo puede ocurrir.

En Lloret existe mucha expectación para presenciar este partido. Se espera un gran lleno en el Campo Municipal de Deportes. Esperemos y deseemos que así sea, y que podamos presenciar un gran partido de fútbol entre el Lloret y el Español, el cual vendrá con todas sus figuras y recientes fichajes.

JUAN MIS

Hemos hablado con Juan Mis, entrenador del C. F. Lloret, ante el partido de esta noche que va a suponer una verdadera prueba de fuego para los lloretenses en esta pre-temporada. Recordemos que el Lloret venció en Banyoles y Salt

CANADELL

MOTOCICLISMO "I Trial Vall de Ribes"

El Motor Club Campdevánol, organiza para mañana, domingo, con salida a las 8,30 horas, el "I Trial Vall de Ribes", con un recorrido de 14 kilómetros, comprendiendo 15 Zonas No Stop. Deberá recorrerse dos veces para los pilotos con licencia Super, Senior y Junior. El tiempo a emplear será de dos horas y una hora. La competición discorrirá por los parajes de Ribes de Freser de cuya población saldrán los pilotos participantes. Se establecerán trofeos y obsequios a los clasificados.



E.F.A. **GUADepo S. A.**
PISOS EN STA. EUGENIA
PROTECCION OFICIAL
GRUPO 1.º

70% Hipoteca a 15 años al 11%.
30% a convenir directamente con promotora constructora.
AHORRO del 90% con escritura y contribución.

PARKING, CALEFACCION INDIVIDUAL.
4 DORMITORIOS, BAÑO Y ASEO.
C/. Massana, esquina C/ San Sebastián.

Información en la misma obra y Tel. 505162.

PLANTILLA DEL ESPAÑOL

Porteros	Lugar de nacimiento	Fecha	Altura	Peso
URRUTICOECHEA	San Sebastián	17- 2-52	1'83	77
DURAN	Camós (Gerona)	3- 2-57	1'81	76
MARTINEZ	Algemesí (Valencia)	15- 9-57	1'80	76
Defensas				
AIFUCH	Asunción (Paraguay)	28- 7-51	1'71	75
HUERTAS	Jaén	23- 8-53	1'77	71'5
LANCHAS	Mérida (Toledo)	7- 2-50	1'74	74
MOLINOS	Soria	1- 8-51	1'77	69
PADILLA	Marmolejo (Jaén)	14- 5-53	1'77	74
VERDUGO	Montilla (Córdoba)	22- 5- 49	1'79	69
VERDIELL	La Cava (Tarragona)	6-12-56	1'77	74
VALENTIN	Barcelona	19-11-58	1'77	73
MOYANO	S. Adrián del Besós	2-11-58	1'76	73
Medios				
AMARILLO	Montevideo (Uruguay)	2- 1-53	1'74	74
ARABI	San Rafael (Ibiza)	13-11-53	1'74	74
AZPILICUETA	Pamplona	20-12-52	1'80	77
JOSE MANUEL	Barcelona	11- 2-51	1'74	69'5
FERNANDEZ AMADO	El Ferrol	14- 5-50	1'69	67'5
LONGHI	Mar del Plata (Argentina)	17- 5-52	1'74	71'5
M. SILVA	Granada	10- 1-58	1'76	73
Delanteros				
ABAD	Quintanar de la Sierra	6-10-54	1'71	72
DE LA CUESTA	Córdoba	26- 5-49	1'73	71
DIEZ	Villanubla (Valladolid)	16-12-55	1'80	78
FLORES	Barcelona	25-11-52	1'77	80
FORTES	Barcelona	4- 1-55	1'70	72
MAS	Barcelona	31- 1-55	1'72	72
MURUZABAL	Buenos Aires (Argentina)	7- 7-51	1'73	75
MARANON	Olite (Navarra)	23- 6-48	1'74	70
ANGEL	Ciudad Rodrigo (Salamanca)	3-12-58	1'68	63
OREJUELA	La Luisiana (Sevilla)	9- 2-58	1'81	82
Entrenadores				
A. IRULEGUI	Lasarte (Guipúzcoa)	1- 4-37		
MAURI	Barcelona	2- 2-31		

SOLO TRES TARDES POR SEMANA, IMPORTANTE ACADEMIA SITA EN GIRONA

PRECISA

UN PROFESOR DE CONTABILIDAD Y UN PROFESOR DE CALCULO MERCANTIL.

Interesados llamar al tel. 21 13 26, de 6 a 9 tarde, entre los días 13 y 17 de agosto.

BELL'S
SCOTCH WHISKY
BELL'S

GARAJE CAMPS, S. A.

Concesionario Oficial EBRO

GIRONA • FORNELLS DE LA SELVA • FIGUERES • OLOT



CAMIONES Y FURGONETAS
de 1.000 a 38.000 kilos

ANUNCIOS POR PALABRAS

VIVIENDAS EN GIRONA:

- EDIF. BARCELONA-2 ZONA CENTRO
- ED. VERGE DEL REMEI ZONA SAN NARCISO
- ED. FRANCESC ARTAU ZONA SAN NARCISO
- EDIFICIO OXFORD ZONA STA. EUGENIA
- EDIFICIO PUIGMAL ZONA STA. EUGENIA
- ED. RAMON MUNTANER ZONA SAN NARCISO
- CONJ. RESID. GÜELL ZONA LA RODONA

el piso ideal,
en zona ideal, con los acabados que Ud. busca.
• Desde 2.650.000 ptas.
• 3 y 4 habitaciones.
• Armarios empotrados.
• Baño compl. y aseo.
• Opción a parking.

130m² de lujo
en plena zona centro.
C/. Barcelona, n.º 23, completos pisos con:
• 4 dormitorios.
• 2 baños.
• Sala estar de 35 m.².
• 22 m.² cocina-comed.

residencial
GÜELL, con magnífica zona ajardinada interior.
• Pisos 4 habitaciones.
• 2 cuartos de baño.
• Aseo con bañera.
• Amplia cocina-office.
• Opción a parking.

COSTA BRAVA:

- St. ANTONI de CALONGE
- Sta. CRISTINA d'ARO
- L'ESCALA
- PALS

En Cala Montgó
y con vistas al mar, apartamentos por sólo 275.000 ptas. entrada.
• Resto plazos 10 años.
• 3 habitaciones.
• Baño y aseo.
• Zona para juegos infantiles.

piscina privada
en la Playa de Pals.
• 1 y 2 dormitorios.
• 925.000 ptas. total.
• Espacios ajardinados.
• Cocina americana.
• Comedor con terraza.
• Piscina y zona juegos infantiles.

GIRONA - Oficina Ventas - Av. Jaume I, 60 (Galerías) - Telfs. 203004 - 203966
PALAMOS - Zona Costa - Paseo 18 de Julio, 5 - Telfs. 314162 - 314308

ALQUILERES

ALQUILO para oficina o vivienda primer piso, 160 m², céntrico, calefacción, teléfono. Fincas Molas. Teléfono 21 93 04.

ALQUILAMOS pisos amueblados en distintas situaciones. Teléfono 20 79 58.

ALQUILAMOS pisos con y sin muebles, despachos y locales comerciales, distintas situaciones. Teléfono 21 97 58.

ALQUILAMOS plantas para oficinas. Rambla, 6. Edificio Caja Previsión y Socorro. Teléfono 205200.

COMPRAS

EMEDSA, S. A., compra toda clase de vehículos y embarcaciones, pagamos más, para atender pedidos, urgen. Ctra. Gerona a Sant Feliu de Guixols, Edif. "La Taulera", s/n. Santa Cristina de Aro (Gerona). Teléfonos 972-83 73 02 y 93-211 89 04.

DEMANDAS

PRECISO camarera o camarero de servicio y persona para limpieza en Bar-Restaurante. Hostal El Vila, carretera del Lago s/n. Bañolas.

PRECISAMOS empleada de hogar, completa, joven. Llamar teléfonos 31 60 33 - 21 31 48.

URGE señora o señorita para cuidar niños y cuidar casa. Interesante retribución. Presentarse, Ramón Sambola, 16. Bajos, segunda, Salt.

VIAJANTE, se necesita para la provincia de Gerona, ramo papelería. Condiciones a convenir. Escribir al apartado de Correos 285 de Gerona. Oficina de Empleo. Ref. 14.705.

URGEN apartamentos en alquiler en Playa de Aro. Temporada 1980. Fincas Mediterráneo, calle Inmortal Girona, 3. Playa de Aro. Teléfono 81 70 45.

URGE encontrar teléfono de personas interesadas en darse de baja. Llamar 20 02 18, señorita Conchi, 9-1, 4-8. Buena remuneración.

OFERTAS

GANE dinero extra trabajando en casa. Apartado 395, Lérida.

CREDITOS a largo plazo. Garantía personal o hipotecaria. Teléfono 20 64 00.

VARIOS

EN AGOSTO más barato, confecciones señora y niño, precios mínimos. Visite Boutique "El Tricot", calle Barca, 1. Girona.

CLASSES tot l'any Matemàtiques, Física, Química. Tots cursos. 21 22 45.

GANARAN dineros efectuando sencillos trabajos caseros. Escritorios, Hispanotensa Benidorm. (Alicante).

ASUNTO nuevo (España). Ganará en casa más de 3.000 pesetas diarias. Escribir apartado 1.209, San Sebastián.

CREDITOS personales, máxima rapidez. Crédit Gironi, S. A. Teléfono 20 64 00.

REPARACIONES T. V., montaje antenas y porteros. Teléfono 21 15 26.

SE CONSTRUYEN chalets y restauraciones. Sociedad de albañiles autónomos. Teléfonos 201019-213527.

SEPARADO 37 años, situado, rehacería su vida con soltera, separada o viuda. Escribir Los Sitios, Ref. 290.

PARTICULAR, per a participar en negocij a en marxa o bé per a iniciar-ho, aporlo local o locals i possibilitat de capital d'esser precis. Tel. 20 82 34, de 13 a 15 i de 20 a 23 hores.

LIMPIAMOS bosques revalorizándolos, evitando riesgo incendios forestales. Teléfonos 209229-201303.

VENTAS

VENDEMOS chalet a pocos kilómetros de Gerona. Fincas Coloma. 20 94 04.

CASA DE PUEBLO Alto Ampurdán, interiores restaurados, 400 m² jardín, 300 m² construidos, acceso 2 calles, precio interesante. Fincas Molas, 21 93 04.

VENDO pisos distintas situaciones y precios. Fincas Agustí. Teléfono 21 49 56.

PARTICULAR, vende GS, matrícula GE-1.873-E. A toda prueba. Teléfono 20 43 37, laborables.

VENDO gran masía 30 Ha., cerca Palamós. Facilidades. Teléfono 21 61 76.

PARTICULAR, dispongo de piso para vender a estrenar, sala de estar comedor, terrazas, cocina con armarios forleydi y trastero, baño completo, 3 habitaciones con armarios empotrados, carpintería de embero. Sitio céntrico, Santa Cristina de Aro. Facilidades. Precio 1.950.000 pesetas. Teléfono 32 02 65.

URGE vender instalación Bar. Mobiliario completo. Carretera Palamós, Bordils, núm. 9, de viernes a domingo.

URGE vender Bar y Local. 550.000. Carretera Palamós. Bordils, núm. 9, de viernes a domingo.

GRAN oportunidad, en L'Escala, de constructor a comprador, chalet para estrenar en Playa de Riells, zona tranquila residencial, tres habitaciones, lavadero, comedor - living, chimenea, gran cocina salida jardín, baño completo, 1 aseo, garaje, agua caliente, azulejo hasta los techos, instalación para calefacción, puertas y armarios plafonadas, gran porche, gré catail, acabados gran calidad, 270 m² terreno, sol asegurado. Precio total 2.650.000 pesetas. 1.325.000 pesetas entrega llaves, resto a convenir. Teléfono 77 00 64 y 77 02 98.

SE VENDE piso, calle Carmen. Teléfono 21 24 22.

EMEDSA, S. A. distribuidor exclusivo de fuerabordas "Mariner" y embarcaciones "Swift Craft". Remolques, accesorios, caravanas, cambios, invernales, reparaciones. Condiciones sin competencia. Carretera de Gerona a Sant Feliu Guixols, Edif. "La Taulera", s/n. Teléf. 972-83 73 02 y 93-211 89 04.

EMEDSA, S. A. ofrece toda clase de vehículos, nuevos y ocasión. Garantía absoluta. Sin entrada y facilidades comodidad cliente. Ctra. de Gerona a Sant Feliu de Guixols. Edif. "La Taulera", s/n. Santa Cristina de Aro (Gerona), teléfonos 972-83 73 02 y 93-211 89 04.

OCASION: vendo mallorquina 6 m., nueva motor 45 HP, gas-oil con amarre en Platja d'Aro. Ref. Teléfono 81 77 43.

PRESTAMOS hipotecarios, sin límite de cantidad. Amortización a convenir. Teléfono 20 64 00.

VENDO o permuto torre 6 kilómetros Girona, Fincas Agustí. 21 49 56.

VENDO furgoneta 4 F, GE-D. Teléfono 20 39 23. Buen estado.

VENDO Renault 4 - L, de particular a particular. Teléf. 21 68 62.

VENDO casa en "Las Presas" de 3 pisos y alquiler locales en Salt. Interesados escribir M. Tulsá. Calabuix (Báscara).

PISOS venta. 1.650.000 total. Sant Feliu de Guixols. Facilidades. Teléfono 32 02 51.

TIENDAS zona máximo porvenir. Sant Feliu de Guixols. Teléfono 32 02 51.

VENDO terreno 5 hectáreas, bosque-cultivo, 20 kilómetros Girona, 14 playa Estarlit. Gran panorámica. Agua y luz a pie finca. Teléfono 21 06 66.

VENTA LOCALES Y PISOS

En Vehinat de Salt:
Grandes cocinas amuebladas.
Comedor - salón - terrazas soleadas, condiciones de pago inmejorables.
Disponemos de ático 3 dormitorios.
INFORMACION:
PROMOCIONES SAI T, S. A.
Calle Abad Oliba, 40. - Teléfono 21 62 42
VEHINAT DE SALT - GIRONA.

PISOS EN VENTA

Se los ofrecemos en:

C/ JULIO GARRETA
4 dormitorios, baño y aseo y calefacción.

ZONA MONTJUICH
Casa uni-familiar.
Planta sótanos: Garaje, bodega y aseo.
1.º planta: Comedor estar con chimenea, cocina.
2.º planta: 4 dormitorios, un baño completo.

C/ MONTSENY
4 dormitorios, baño y aseo y calefacción.

C/ PUIGMAL
4 dormitorios, baño y aseo, calefacción y pavimento en cerámica.

CTRA. SANTA EUGENIA
4 dormitorios, baño y aseo, calefacción y pavimento en cerámica.

C/ CARLOS RAHOLA
(Atico), 3 dormitorios, un baño.

C/ ANGEL GUIMERA
(Atico), 4 dormitorios, dos baños.

CTRA. SANTA EUGENIA
(Atico), 3 dormitorios, baño completo, terraza 60 m².

C/ CAMPCARDOS
3 dormitorios, baño y aseo, calefacción.

CTRA. STA. EUGENIA
4 dormitorios, baño y aseo, calefacción y aparcamiento.

AVDA. SAN NARCISO
4 dormitorios, baño completo.

Urbanización "QUART NOU"

ZONA RESIDENCIAL

VENTA PARCELAS URBANIZADAS A PARTIR 175 m²

Aprobada por C.P.U. (B.O.P. 3/7/79)

PARA INFORMES:

— EN LA URBANIZACION. (Sábados, tarde y domingos).

— EN QUART (Tel. 46.08.75. ext. 21. Ctra. Girona (lado estanco).

SEÑORAS Y CABALLEROS

PRECISA IMPORTANTE Y ACREDITADA EMPRESA NACIONAL PARA CUBRIR CUATRO PUESTOS DE TRABAJO EN GERONA

- Edad mínima 18 años.
- Cultura media.
- Con facultades para el trato humano.
- Ingresos de 35.000 a 40.000 ptas.
- Incorporación inmediata.
- Jornada de lunes a viernes.

Interesados, presentarse lunes, día 13, en el Hotel Peninsular, c/. Primo de Rivera, 3, Gerona, de 9 a 1 y de 4 a 7 horas. Atenderá Sr. Martínez.

Oficina de Empleo. - Ref. 14.761

COCHES DESAPARECIDOS

BRUJULA DELEGACION: GERONA José Antonio 98 - SARRIA DE TER - Tels. 218182 - 2181739

LLAMENOS URGENTEMENTE SI LE HA DESAPARECIDO SU COCHE. UNICA EMPRESA EN ESPAÑA QUE COORDINA CON SUS DELEGADOS EN PROVINCIAS PARA LA LOCALIZACION DE SU VEHICULO.

● Servicio permanente, laborables y festivos. Usted puede favorecerse de estos y todos los servicios de Brujula por 3.500 pesetas anuales.

COCHES: Seat 124, GE-2.800-D, blanco; Seat 1.430, GE-9.478-C blanco con franjas verdes en los bajos; Seat 127, GE-8671-I, verde; Seat 124, GE-9964-A, rojo; Seat 124, GE-2.414-A, blanco con capota negra; Seat 1.430, GE-7598-C, color blanco; Renault 4 L, GE-4773-F, color azul; Citroen GS Palas, GE-7.100-H, verde metalizado.

MOTOS: Montesa Enduro 75 L., GE-5967-J, roja y negra. SI VE ALGUNO DE ESTOS VEHICULOS ABANDONADOS, LLAMENOS, GRATIFICAREMOS

ARBUCIES

Campaña municipal en pro de la tranquilidad del vecindario

Con el fin de acabar con la anarquía que en materia de circulación últimamente se va acrecentando y al objeto de velar por la tranquilidad y descanso nocturno del vecindario arbuicense, el alcalde, señor Soler Pastells, ha dictado una serie de normas y orientaciones dando las pertinentes instrucciones y atribuciones a los agentes municipales para hacerlas cumplir, así como recabar la máxima colaboración a las fuerzas de la Guardia Civil.

de estacionamiento prohibido y los límites de velocidad por las calles de la población.

TRANQUILIDAD NOCTURNA

Entre otras cosas, dice que queda prohibida la circulación de cualquier vehículo que no reúna las condiciones autorizadas para ello o sin la correspondiente matriculación en vigor. Los vehículos infractores serán depositados y retenidos en los almacenes del Ayuntamiento hasta que no sea subsanada su anómala situación, así como aquellos vehículos a motor que hayan modificado los silenciadores de origen, dándoles un plazo limitado para que sus propietarios procedan a su adaptación inicial. Se advierte la máxima observancia de las señales de tráfico, de manera especial las

Con respecto al silencio nocturno se ruega a los establecimientos que por sus características o circunstancias específicas tengan música de cualquier clase, así como ruidos, cánticos, bailes, etcétera, intenten a partir de las 23 horas, limitar estos sonidos al mínimo de tal manera que no trasciendan al exterior del local. Asimismo se recomienda la máxima compostura a las personas que salgan de espectáculos y locales públicos para no producir gritos y a los particulares para que a partir de la misma hora bajen el volumen de sus receptores de radio y televisión. También se ruega la conducción de vehículos, principalmente motocicletas, con el menor ruido posible. Esta serie de normas han sido acogidas con gran satisfacción.

Enric CASALS

FESTA MAJOR DE VILABERTRAN

Desde el once de agosto y hasta el miércoles próximo, día 15, la población de Vilabertran celebra su fiesta mayor con un completo programa de actos y festejos.

"Els Pescadors de L'Escala" y "Roses Canta".

Para el próximo sábado está previsto un partido de fútbol juvenil en el campo municipal de deportes y a las cinco de la tarde. Intervenirán los clubs C. F. Sant Pere Pescador y A. D. Vilabertran, disputándose un trofeo cedido por granjas MIGSA. Por la noche, a las 11,30 habrá baile en la plaza del Monasterio amenizado por Rudy Ventura y su conjunto, así como por el conjunto "Los Pícolos".

Para el martes está prevista la celebración de una tirada al plato, la primera que se celebra en la fiesta mayor de Vilabertran, organizada por "Amics de l'esport". Contará con importantes premios y trofeos. Se efectuará a las 15,30 de la tarde. A las 6,30 para los niños habrá la actuación de Cesco Boix, a las 11 una sardana por la Coblá Girona y a las 11,30 una verbena de fiesta mayor amenizada por el conjunto "Hawai Grup" y la Coblá Girona.

Para el domingo, día 12, están previstos los siguientes actos. A mediodía se celebrará la solemne misa cantada con acompañamiento de la coblá oficial de la Generalitat, La Principal de La Bisbal. Habrá una audición de sardanas en la Placa de Catalunya. A las cinco de la tarde se disputará un importante trofeo cedido por el Ayuntamiento al enfrentarse en partido de fútbol los equipos del C. F. Massanet y A. D. Vilabertran. Por la tarde, a las siete, audición de sardanas. A las 8,30, baile amenizado por La Principal de La Bisbal con las voces de Albert y Jordi Garonger. Finalmente por la noche tendrá lugar un extraordinario concierto de música catalana a cargo de la orquesta antes mencionada que dirige el maestro Conrad Saló.

Finalmente para el miércoles día 15 está prevista una misa acompañada por la orquesta Rivers, a las doce de la mañana. Sardanas a las 13,30. Fútbol entre Cabanes y Vilabertran a las 5. Sardanas a las 7. Baile de tarde a las 8,30, sardanas nuevamente a las 11 y para finalizar a las 11,30 un gran final de fiesta en la plaza del Monasterio y amenizado por la orquesta Rivers. La entrada de este día será totalmente gratuita.

Estos son los actos de este copletísimo programa que se han preparado para la fiesta mayor de Vilabertran. Como cada año, es de esperar la asistencia de gente llegada de toda la comarca ampurdanesa y también de la provincia. Solamente faltará para pasar una buena "fiesta mayor" que el visitante encuentre en alguna parte de la población las típicas "pomes de relleno" que tanta fama han alcanzado en Vilabertran y que muchos elaboran especialmente para estas fechas.

J. M. BERNILS, jr.

VENTA DE PISOS

en Girona, zona La Avellaneda, Salt, San Narciso y Santa Eugenia.

DELEGADO PARA FIGUERES

EMPRESA DE SERVICIOS INMOBILIARIOS DE AMBITO PROVINCIAL. PRECISA:

- Persona joven, dinámica, responsable y libre de Servicio Militar.
- Tendrá que realizar una gestión Comercial y Administrativa en la zona de Figueres - Roses - L'Escala.
- No imprescindible, pero se valorará, la experiencia en asuntos inmobiliarios.
- Residencia en Figueres.
- Total integración en la Empresa.

Interesados, llamar al teléfono 21-91-50, o bien dirigirse a la Oficina del SEAF-PPO. - Referencia n.º 14.511.

Ofició el señor Obispo Lloret se sumó al duelo de las familias víctimas del incendio

El Ministro de Relaciones con las Cortes encabezó la presidencia oficial

Multitudinaria asistencia de fieles a la ceremonia religiosa en el templo parroquial

Lloret se ha sumado como un solo hombre a la llamada de sus autoridades para que acudieran

al funeral para el eterno descanso de los infortunados veraneantes que hace pocos días mu-

reron víctimas del más devastador incendio que hasta la fecha se ha declarado en los bosques

gerundenses. Lloret ha querido rendir su último adiós a las 21 víctimas de la manera que sabe hacerlo un pueblo creyente: elevando su plegaria al Todopoderoso.



Monsieur Jaume Campradón testimonia su pesar a los familiares de las víctimas, al finalizar la misa.

TEXTO DE LA OMILIA DE MONSEÑOR CAMPRADON



«Jo sóc la resurrecció i la vida; aquell que creu en mi, viurà, encara que mori». Joan II.

Les impressions viscudes aquests dies han sigut fortes. La vida d'alguns dels qui som aquí en quedarà marcada per sempre més. Una mateixa llosa ens aclaparà. Ens trobem en sintonia d'esperit amb l'autor de la primera lectura que hem escoltat: «El record de l'aflicció no em fuig de la memòria i l'ànima em cau a sobre».

En contemplar, abans d'ahir al matí, el bosc cremat vaig sentir una pobresa esgarritosa inexplicable. Un espectacle d'una soletat estèril. Després, al cementiri, les despulles calcinades d'uns persones que haurien pogut ser els meus germans, que de fet eren els meus germans, i que fortament en preguntaven perquè? Una pregunta que no té resposta. Una pregunta contestada per un silenci sort; una soletat com un desert immens.

Unes famílies, uns joves, arribats a Lloret per a passar uns dies de descans en contacte amb la naturalesa. Aquesta solitud del bosc asserenadora, que cerquem per a refer-nos del tragi de la ciutat. Una solitud que al mateix temps és companyia, que contagia pau. Aquest silenci dolç tan convertit en poques hores en la soletat d'una naturalesa morta i el silenci d'unes vides irrepitibles que hem perdut inexplicablement.

«El record de l'aflicció no em fuig de la memòria i l'ànima em cau a sobre».

Us convido però a continuar el fill de la lectura: «Bo és esperar en silenci la salvació de Déu».

La naturalesa camina al ritme de les seves lleis, sovint implacables. En aquest marc l'home fa la seva vida, assortit per una llibertat que el converteix en rei, però que malmenada el redueix a esclau. Per damunt de tot, encara que a voltes si és difícil de comprendre, Déu estima l'home. Perquè l'esti-

ma l'hi ha donat aquesta autonomia. El seu amor és un amor fort com ell mateix. És un amor que traspasa el silenci de la mort, va més enllà. L'amor que Déu ens té comunica una vida que cap mà homicida no pot arrebassar. Una vida secreta per nosaltres, tanmateix vida i vida més completa que la que vivim temporalment, marcada per la mort. Una vida que ens ha guanyat la creu de Jesucrist: «Jo sóc la resurrecció i la vida».

En aquesta celebració venim a posar-nos hi en contacte. Venim a pregar a aquest que ha dit: «Jo sóc la resurrecció i la vida». Ens trobem en un camí d'esperança, fem-lo confiadament, malgrat potser la llum que ens porta sigui feble. És una esperança que respon al nostre desig de viure i de què els nostres germans difunts tinguin vida.

«Jo sóc la resurrecció i la vida». És la fe de l'Església, tot i que la proclamem homes pecadors.

Germans, portats aquesta fe, us convido a pregar. A pregar pels difunts, pels familiars que els ploren, per tots nosaltres. Preguem, malgrat no entenguem res del que ha succeït.

Ens trobem en una celebració cristiana i, per tant, profundament humana. Som aquí, al mateix temps, per acompanyar el dolor i hem ningú aclaparats per una mateixa llosa, som un poble soferent. Però un poble que estima la vida i que vol continuar lluitant perquè els homes tinguin vida i els pobles disfruti cada dia d'una vida millor.

La solidaritat viscuda aquests dies, amb el sacrifici personal de molts que queda en l'anonimat, la solidaritat d'aquests moments no pot ser flor d'un dia, cal que continuï, per aixugar llàgrimes i per a promoure una convivència més humana, en una veritable pau.

La caritat de Crist que ens urgeix vers cada un dels homes, no lleva en el més mínim ni la culpabilitat ni la gravetat dels fets.

Quan l'home, refusant un centre de referència estable, es fa norma de si mateix, esdevé en un home voluble, capriciós, sovint injust i fins i tot pot arribar a homicida.

Pels creients, Déu és el punt de referència; els seus deus manaments són la pedra de toc del creixement de l'home i el bon desenvolupament de la societat. Els deus manaments fets vida en Jesucrist.

Unicament Déu coneix a fons qui és l'home, la veritat completa sobre l'home i el camí que ha de fer per aconseguir-la. «Jo sóc el camí, la veritat i a vida».

Pensar on pot arribar l'home quan es desenten de Déu és esgarriós.

Pensar que són capaços els homes quan acceptem Déu sincerament, con a veritat i camí és estimulants i no en pot resultar només que bé.

Després el señor obispo dirigió en lengua castellana las siguientes palabras:

«Hermanos, continuaremos la celebración de la Eucaristía. Es una celebración de fe cristiana.

A los cristianos os invito a vivificar nuestra fe. Jesucristo en la cruz asume nuestro dolor y muriendo se convierte en fuente de vida.

A los que, por los motivos que sea, no comparatis esta fe, agradezco vuestro respeto por nuestra celebración. Si empuerceptiblemente os viene una oración a los labios, no la cortéis. Seguro que encontraréis en ella un camino de esperanza.

En un apartado vimos al Ministro, señor Arias Salgado, departiendo con el Gobernador, señor Donadeu, y confiando en la benevolencia de ambos, pedimos al Ministro unas palabras para "LOS SITIOS" a lo que accedió amablemente.

—Se habla, señor Ministro, de que los fuegos son provocados, ¿cuál es su opinión?

—Si se confirma que son provocados, hemos de asegurar que sus autores son auténticos criminales.

—Nosotros compartimos el criterio de que más que fuegos políticos nos encontramos ante una plaga de pirómanos. ¿Le parece posible?

—Pensemos que sean pirómanos.

—¿Y la Ley cómo ve estos casos?

—En el Código Penal que saldrá pronto se establecen penas muy severas para los autores de los fuegos.

—Señor Ministro, ¿muchos días en San Antonio?

La nave del templo resultó insuficiente. En los pasillos y la parte central se abarrotaban los fieles; pero en la amplísima explanada delante de la puerta principal, pese a estar batida por un sol de verano fortísimo, centenares de personas se apiñaron siguiendo con devoción el funeral. Lloret, la bulliciosa villa costabravense ha demostrado que sabe estar en su puesto cuando es menester. Digamos que los lloretenses y centenares de veraneantes y turistas de todo el mundo se han dado la mano para unirse en esta jornada de dolor.

Ha oficiado el funeral el señor Obispo, doctor don Jaume Campradón, en una misa celebrada con otros ocho sacerdotes. El coro lloretense «Alba de Prima» ha acompañado las exequias con diferentes cantos apropiados a cada parte de la misa, terminando con el esperanzador «Aleluya: Crist ens ha salvat». Dirigió la ceremonia el párroco de Lloret, don Josep Benet.

Después del evangelio el señor Obispo pronunció una emotiva homilía que reproducimos íntegramente.

Ocupaban sitials especiales los familiares de las víctimas, quienes, aún con el lógico dolor en sus rostros tuvieron el ánimo suficiente de retener sus emociones dando una demostración de entereza, como si quisieran, y sin duda lo hacían, a las palabras que había pronunciado monseñor Campradón.

La presidencia oficial estaba formada por el Ministro de Rela-

ciones con las Cortes y Secretario General de UCD, señor Arias Salgado, el alcalde de Lloret, señor Doménech, el Gobernador Civil, señor Donadeu, el director general de Turismo de la Generalidad, señor Petit Fontseré, el Director General de Actividades Turísticas, señor Bas, el general, Gobernador Militar, general Muñoz Franco, y el Presidente de la Audiencia, señor Soto.

En otros lugares destacados vimos al Jefe del sector Naval, capitán de Navío, señor González Sicilia, el comandante de la Guardia Civil, señor Vila, el Presidente de la Diputación, señor Vidal Gcyolá, acompañado del Vicepresidente, los parlamentarios gerundenses señores Sala, Arnau, Sobrequés, de Puig, Casademont, Ferrer, Botanch, Lluch, el parlamentario barcelonés señor Trías Fargas, el delegado provincial de Turismo, señor Suñer, el concejal del Ayuntamiento de Gerona, señor Diez, el delegado de Agricultura, señor Vall-Iloera, el ingeniero-jefe de ICONA, señor Alemany, el diputado provincial señor Coderch, numerosos delegados de servicio, alcaldes de las poblaciones inmediatas a Lloret, representaciones turísticas, entre ellas los presidentes de Patronato y de la Comunidad, concejales y autoridades lloretenses.

Finalizado el funeral el señor obispo y las autoridades que presidían el acto acudieron a presentar su condolencia a los familiares de las víctimas del incendio.

A la salida del funeral, y co-



Dos momentos de las honras fúnebres celebradas ayer en el templo parroquial de Lloret y la presidencia oficial.

mo recuerdo del acto se entregó a todos los asistentes un recordatorio que presidido por una cruz rezaba así:

Preguen a Déu en caritat per l'ànima de

- Alberto Pons Cayla
- Teresa Castilla Sánchez
- Alberto Pons Castilla
- Ana María Sánchez Flores
- Ana Amalia García Sánchez
- José Santiago García Sánchez
- Daniel García Sánchez
- Juan Carlos García Sánchez
- Francisca Sánchez Flores
- Raúl Díaz Sánchez
- Fedro García Alvaro
- José Ezequiel Pérez Es'ezvez
- Juan José Gordillo López
- Carmen Molina Zarco
- Andrés Caparrós Martínez
- Juanq Caba Cano
- Andrés Caparrós Caba
- Sergio Caparrós Caba

Virginia Caparrós Caba
Juan José Hernández Real
Salustiano Aranda Ocaña
víctimas de l'incendi declarat el passat dia 7 al nostre terme municipal. El poble de Lloret s'afegix al dol de les respectives famílies».

El Ministro habla para LOS SITIOS



Una vez terminado el funeral por las víctimas del incendio, las autoridades se dirigieron al Ayuntamiento de Lloret en donde descansaron brevemente antes de emprender regreso a sus distintas poblaciones de residencia.

Como es de suponer se aprovechó la estancia del Ministro y de otras altas autoridades para mantener distintos cambios de impresiones con las autoridades locales y provinciales.

En un apartado vimos al Ministro, señor Arias Salgado, departiendo con el Gobernador, señor Donadeu, y confiando en la benevolencia de ambos, pedimos al Ministro unas palabras para "LOS SITIOS" a lo que accedió amablemente.

—Se habla, señor Ministro, de que los fuegos son provocados, ¿cuál es su opinión?

—Si se confirma que son provocados, hemos de asegurar que sus autores son auténticos criminales.

—Nosotros compartimos el criterio de que más que fuegos políticos nos encontramos ante una plaga de pirómanos. ¿Le parece posible?

—Pensemos que sean pirómanos.

—¿Y la Ley cómo ve estos casos?

—En el Código Penal que saldrá pronto se establecen penas muy severas para los autores de los fuegos.

—Señor Ministro, ¿muchos días en San Antonio?

U. N. E. D.
EL PLAZO DE MATRICULA PARA EL CURSO 79-80 ESTARA ABIERTO DESDE EL DIA 11 DE SEPTIEMBRE AL 10 DE OCTUBRE, TODOS LOS DIAS, EXCEPTO SABADOS, EN HORARIO DE 10 A 12 H. Y DE 17 A 20 H.
ASIMISMO COMUNICAMOS QUE EL CENTRO PERMANECERA CERRADO DURANTE EL MES DE AGOSTO, HASTA EL 3 DE SEPTIEMBRE.

ULTIMA página