

# LOS SITIOS

## DE GERONA



MARTES, 14 DE AGOSTO DE 1979 — NUMERO 11.052 — PRECIO: 15 PESETAS



Desde Blanes a Port-Bou

## "LOS SITIOS"

DIARIO DE GERONA

● SE VENDE EN TODAS LAS PLAYAS DE LA COSTA BRAVA.

## L'Estatut aprobado por la Comisión Constitucional del Congreso

El Presidente Suárez con los parlamentarios que lo han elaborado

(PAGINA 2)

## Posible pirómano detenido en las inmediaciones de Garriguella

TRATABA, AL PARECER, DE ENCENDER OTRO FUEGO FORESTAL

Nos han llegado noticias procedentes del sector norte de la provincia de que por la Guardia Civil ha sido detenido, en las inmediaciones de Garriguella, un individuo sorprendido cuando al parecer intentaba hacer fuego en una zona peligrosa.

No podemos dar más información al respecto ya que carecemos de ella, lo que sí podemos asegurar es que hace pocos días, en la región francesa de Leucate, también fue detenido por los gendarmes otro pirómano. Todo ello no hace más que confirmar la teoría de que estos fuegos, tanto en España como en Francia, son provocados por mentes enfermas o malintencionadas, que eso estará por ver.

No hay duda que si se confirma la noticia de la detención del pirómano de Garriguella sería un éxito muy importante y de posibles repercusiones, ya que de la misma manera que los pirómanos se animan con los fuegos, se desaniman si ven que corren peligro y que se les persigue de cerca.

CON EL MASTIL DE SU EMBARCACION SE ELECTROCUTA

De la manera más imprevisible murió el navegante alemán, Claus Gilfert, de 49 años de edad, vecino de Esse,

(Pasa a la página 16)

## Se intensifica la lucha entre Marruecos y el Frente Polisario

### LOS SAHARAUIS ANUNCIAN VICTORIAS

Argel, 13. (Efe - AFP.) — El Frente Polisario anunció anoche que el pasado 10 de agosto atacó una guarnición en el sur de Marruecos, dando muerte a 92 soldados marroquíes, hiriendo a otros 71, entre ellos al comandante de la guarnición, y capturando a diez.

El comunicado del Ministerio saharauí de Defensa sobre esta operación militar, hecho público el pasado domingo en esta capital, añade que el ataque iba dirigido contra la guarnición de Lebuirate, en el sur de Marruecos, y que en su transcurso se destruyeron además diez carros de combate y siete vehículos blindados marroquíes.

MARRUECOS ADOPTA MEDIDAS DE SEGURIDAD EN LA FRONTERA ARGELINA

Rabat, 13. (Efe.) — Las autoridades marroquíes han entregado armas a civiles residentes en su frontera con Argelia para que puedan hacer frente a «La

(Pasa a la pág. 2)

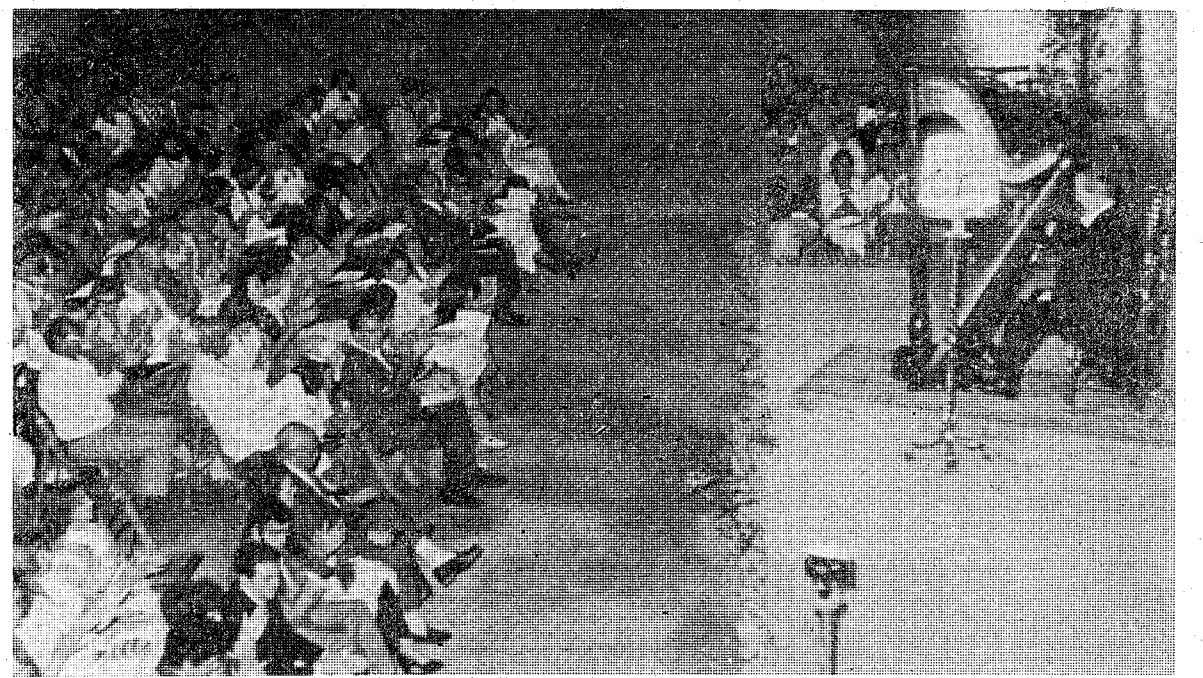

La última de las veladas del Festival de Música de Calonge de este año, estuvo protagonizada por el arpa de Nicanor Zabaleta, que reunió en el patio de armas del castillo medieval, a un leal y selecto público, que aplaudió con fervor a uno de los máximos intérpretes que nuestro país tiene en tan difícil instrumento. Con esta velada culmina una de las programaciones más densas de este Festival, ya enraizado en la Costa Brava. (Foto Pablito)

## La petita i lenta evolució de Cuixart a Palafrugell

Quelcom més que una exposició



Modest Cuixart esposa aquests dies a Calella, concretament a la Sala d'Art Sunset, tres dies i més de vint pastels dels quals n'hi ha quatre de recentíssims, elaborats

(Pasa a la pág. 2)

## Hoy, páginas especiales FESTA MAJOR D'AMER

(Páginas 7, 8 y 9)

## FRACASA LA HUELGA DE GASOLINERAS

TOTAL NORMALIDAD EN GERONA

La huelga de gasolineras en las comarcas gerundenses, apenas si tuvo incidencia en las comarcas gerundenses, donde salvo un cierre temporal en una estación de servicio en Blanes, las demás funcionaron con entera normalidad, y no fue necesario, en ningún momento, la intervención de la fuerza pública.

EL DOMINGO COLAS DE BARCELONESES

Al anunciarse el acuerdo de huelga, a lo largo del pasado domingo, la afluencia a las gasolineras gerundenses fue sensiblemente superior a la normal, especialmente por parte de vehículos barceloneses, pues se temía en la vecina provincia, que la incidencia de la huelga fuese sensiblemente mayor que en Gerona, cosa que se demostró erróneo, a lo largo del día de ayer. Por lo demás, insistimos, la normalidad fue total, y no se espera que hoy vayan a cambiar las cosas, a no ser que aparezcan elementos exteriores a Gerona que alteren esta normalidad.

(Pasa a la pág. 16)

## ANA MARIA MOLINA, MUY GRAVE



En el curso de las últimas horas ha sufrido una progresiva agravación, el estado de salud de la atleta gerundense, y récord español de lanzamiento de peso, Ana Maria Molina de Haro, herida, la pasada semana en un accidente de tráfico. Trasladada con urgencia a un centro sanitario barcelonés no ha salido del estado de coma, que ayer tenía carácter profundo y el pronóstico era muy grave.

CIFRAS OFICIALES: EN JULIO, EL TURISMO DISMINUYO UN 16'5 POR CIENTO

(PAGINA 2)

## Como observador España a la conferencia de países no alineados de La Habana

(PAGINA 2)

## Culminaron, el domingo, los torneos futbolísticos del verano



Con victorias del AZ holandés, del Olot y del Sils, culminaron, respectivamente los torneos veraniegos de fútbol que se disputaban durante el pasado fin de semana, en nuestra ciudad, Figueres y Santa Coloma. Las fotografías de S.A.N.I. y Pablito recogen momentos de las finales del Estadi y el campo figuerense.

# Como observador España a la conferencia de países no alineados de La Habana

Santo domingo, 13. (Efe). — España asistirá como observador a la conferencia de los países no alineados que se celebrará en septiembre en La Habana, anunció hoy el ministro de Asuntos Exteriores, Marcelino Oreja.

Oreja hizo este anuncio sobre la asistencia de España a la conferencia con el estatuto de observador en el avión que lo trae de regreso de América, adonde había acompañado al presidente Suárez, en su viaje.

# L'Estatut aprobado por la Comisión Constitucional del Congreso

## El Presidente Suárez con los parlamentarios que lo han elaborado

Madrid, 13. — (Efe). — El proyecto de Estatuto de Cataluña ha sido aprobado por 54 votos favorables, con un voto en contra y dos abstenciones.

Según pudo saber «Efe», el presidente del Gobierno obsequió a los visitantes con una recepción en el Palacio.

Según pudo saber «Efe», el presidente del Gobierno obsequió a los visitantes con una recepción en el Palacio.

# Cifras oficiales: En julio, el turismo disminuyó un 16'5 por ciento

La Secretaría de Estado de Turismo, facilita las siguientes cifras oficiales, respecto al movimiento turístico, durante el mes de julio pasado:

Respecto al ingreso de divisas, las últimas cifras facilitadas (de enero a junio) presentan un incremento del 35,9 por ciento respecto a 1978.

# radio y televisión

- ### HOY, MARTES
- Primer programa:**  
13,45 Carta de ajuste. "Mary Lou Williams".  
14,00 Apertura y presentación.  
14,01 Avance Telediario.  
14,05 Programa regional simultáneo.  
14,30 Gente hoy.  
15,00 Telediario. Primera edición.  
15,35 Revista de toros.  
16,00 Despedida y cierre.  
18,45 Carta de ajuste. "Música de películas".  
19,00 Apertura y presentación.  
19,01 Un globo, dos globos, tres globos. El mundo de la música.  
19,45 Los episodios. "Los pitones".  
20,00 Los grandes detectives. "Seis hombres muertos".  
21,00 Telediario. Segunda edición.  
21,30 Primera página.  
22,30 Grandes relatos. "Hombre rico, hombre pobre". (Cap. IV).  
23,30 Últimas noticias.  
23,50 Buenas noches.  
23,55 Despedida y cierre.
- Segundo programa:**  
19,45 Carta de ajuste. "El misterio de Elche".  
20,00 Presentación y avances.  
20,01 Redacción de noche.  
20,30 Polideportivo.  
21,00 Recital. "Humberto Quagliata" (piano).  
21,30 Nakia. "Venganza".  
22,30 Tribuna económica.  
23,25 Buenas noches.  
23,30 Despedida y cierre.

- ### RADIO GIRONA E. A. J. 38
- 6,55 Obertura.  
6,56 Sintonía i pensament.  
7,00 Informatiu.  
7,05 Bon dia amb música.  
7,45 Matinal Cadena SER.  
8,30 "La saga de los Porretas".  
8,45 El matí és nostre.  
9,00 Informatiu.  
9,05 El matí és nostre.  
10,00 Informatiu.  
10,05 El matí és nostre.  
11,00 Migdia Cadena SER.  
11,45 Musical.  
12,00 Informatiu.  
12,05 Exits musicals.  
12,30 Sardanes a la ràdio.  
12,50 Què en sabem de Catalunya.  
13,00 Informatiu.  
13,05 Comentaris esportius.  
13,10 Girona, avui.  
13,30 Micrófon esportiu.  
14,00 Cadena Catalana.  
14,10 Musical.  
14,30 Informatiu SER.  
15,00 Musical.  
16,00 Informatiu.  
16,05 "Milagros". Cap. 224.  
17,00 Radio-novela.  
17,05 "Después del recuerdo". Cap. 10. Radio-novela.  
17,30 Musical.  
18,00 La SER informa.  
18,05 Mitja tarda Cadena SER.  
18,30 Musical.  
19,00 Informatiu.  
19,05 Cançons de tot arreu.  
19,30 Girona al dia.  
19,45 Guia d'art.  
20,00 Informatiu de les vuit.  
20,30 Ballables.  
21,00 Veu selecte.  
22,00 Informatiu.

- 22,15 Diari musical SER.  
23,00 "Superventas de oro".  
23,30 Hora 25.  
0,30 "Recta final".  
1,00 Sintonia i pensament.  
1,05 Cloenda.
- RADIO COSTA BRAVA**  
Emissora de freqüència modulada de Ràdio Girona
- 8 a 16, Cadena Catalana.  
16 a 20: Musical des de Pompeu Fabra, 11.  
20 a 1: Emissió simultànea O. M.
- LA VOZ DE GERONA**  
8,00 Bon dia, Girona!  
8,05 Feliz despertar  
8,15 Albada  
9,00 Sardanes  
9,15 Mundo musical  
10,40 Antena  
10,45 Informació local y provincial  
11,00 Boletín de RNE Banco de Dios. (Emisión de caridad)  
12,02 La música a 33 r.p.m.  
12,30 Parlem, amics  
13,00 Radiocadena musical Panorama  
13,30 Diari hablat de RTVE Polideportivo  
14,35 Cambijs de la Borsa  
15,00 Música para el relax  
15,30 Tarde en ritmo  
16,30 Novela  
17,25 Francis  
18,00 Variedades radiofónicas  
19,20 Santo Rosario  
20,15 Santa Misa (anticipada)  
21,00 Radiocadena actualidad y cultural  
21,30 Discoteca  
22,00 Noticias de RTVE  
22,15 Páginas maestras  
23,00 Nocturno  
24,00 Suاريو y cierre

- ### PROGRAMACION EN CATALAN
- Primer programa:**  
13,15 Carta de ajuste. "Toti-Soler".  
13,30 Temps d'estiu. (color).  
14,00 Crònica. (color).  
**Tarde:**  
Musical - Express. (color).  
El gran "show" de la música moderna. Editor y producción: Anna Cortadas y Jordi Tardà.  
sentador: Angel Casas. Realizador: Manuel Esteban.
- Segundo programa:**  
**Noche:**  
Crònica 2. (color).

# Se intensifica la lucha entre Marruecos y el Frente Polisario

## Los saharauis anuncian victorias

(Viene de primera pág.)  
agresión de los fanfarrones argelinos, según dijo el ministro de Asuntos Exteriores, Mohammed Bucetta, informa la agencia «Reuter».

rar en los mapas: la capital, Dahlia, antigua Villa Cisneros, puerto pesquero sobre el Atlántico, donde se encuentra concentrada la mayor parte de la población sedentaria y, aislados en el desierto, los dos puestos de Aussert (en el centro) y de Tich-la (al sur).

**TIRIS - EL - GHARBIA CAMBIA DE NOMBRE**  
Rabat, 13. (Efe - AFP). — Tiris - El - Gharbia ha sido rebautizada el pasado viernes con el nombre de «Qued - Eddahab» (Río de Oro) por los marroquíes que acaban de izar su bandera en Dakhla y de ocupar militarmente el resto del territorio.

**MAURITANIA: RETIRADA DE TIRIS - EL - GHARBIA**  
Nouakchott, 13. (Efe - AFP). Mauritania ha decidido retirarse de Tiris - El Gharbia a partir del 15 de agosto, anunció hoy el primer ministro mauritano, teniente coronel Ould Haidalla, en un discurso retransmitido por radio.

# JOSE SOLER MOLINS

Debido a un error involuntario en nuestros talleres, publicamos el nombre de JOSE SOLER MOLINA, en la esquela insertada en página tres, de nuestro número del domingo, cuando en realidad el nombre del finado debió ser el de

### CORRECCIONES INTRODUCIDAS

Las correcciones introducidas por la Comisión Constitucional en el texto elaborado en la ponencia conjunta para el proyecto de Estatuto de Autonomía de Cataluña, son las siguientes:

Artículo 17: No fueron incluidos en el texto facilitado en su día los apartados 4 y 5 de este artículo, que dicen así: «17.4. La Generalidad de Cataluña podrá organizar y administrar a tales fines y dentro de su territorio todos los servicios relacionados con las materias antes expresadas, y ejercerá la tutela de las instituciones, entidades y fundaciones en materia de Sanidad y Seguridad Social, reservándose el Estado la alta inspección conducente al cumplimiento de las funciones y competencias contenidas en este artículo.»

Artículo 21: En el párrafo 1, donde dice «Diario Oficial de la Generalidad» debe decir «Diario Oficial de la Generalitat».

Artículo 32: En el párrafo 6 hay que añadir a continuación de la expresión «Organización territorial de Cataluña» la frase «La iniciativa popular para presentación de proposiciones de ley que hayan de ser tratadas por el Parlamento catalán».

Artículo 37: En el párrafo 4, donde dice «Y la vigencia de las disposiciones» debe decir «Y la entrada en vigor de las disposiciones».

**OTRAS AUDIENCIAS DEL PRESIDENTE SUAREZ**  
El presidente del Gobierno, Adolfo Suárez, ha recibido esta tarde en su despacho del palacio de La Moncloa a una comisión de altos cargos del Ministerio de Asuntos Exteriores y, posteriormente, al Vicepresidente primero del Gobierno, encargado de asuntos de la Seguridad y Defensa Nacional y al ministro de la Defensa.

LOS SITIOS DE GERONA  
TELEFONO: 202042  
REDACCION 202042  
ADMINISTRACION 201862

# Resuélvalo por TELEFONO

**ALTA FIDELIDAD**  
ACUSTICAL. Alta fidelidad. Sonorización. C/ Joan Maragall, 35, GIRONA.  
TEL. 20 68 58

**MUEBLES DE COCINA**  
FABRICUINA. Diseño, decoración, adaptación e instalación. General Mola, 40, José María de Sagarra, 42-A, GIRONA.  
TEL. 21 20 60

**AUTO-ESCUELAS**  
No es conformi amb aprovarengui a conduir. — **AUTO - ESCUELA A.F.A.** — La Bisbal, 64 07 55; Celrà 49 23 47, Lorenzana, 4 bis, Girona.  
TEL. 21 18 02

**RESTAURANTES**  
CURIA REIAL. — Una cuina selecta en un marc d'incomparable bellesa medieval. BESALU.  
TEL. 59 02 63

**AUTOMOVILES**  
AUTOMOVILES SALT. Gerardo Carcavilla Colomer. Compra - venta y cambio de automóviles. Calle Major de Salt, 202, SALT - GIRONA.  
TEL. 21 28 39

**HOSTAL COLL VERD.** El mar com a rebost. Un ambient idoni per les seves festes familiars. C/ J. Vidal, 6, SANT PERE PESCADOR.  
TEL. 52 00 75

**BARES**  
BAR CATALUNA. — Gran surtido de tapas variadas. Bocadillos calientes. Platos combinados. Paellas de encargo. Local climatizado.  
Avda. San Narciso, 91, bajos Izda. GERONA.  
Servicio de 7 mañana a 12 noche.  
TEL. 21 94 70

**HOTEL MONESTIR.** Restaurant sobre el riu. Banquets, casaments, etc. Pl. Gral. Mola, 4, RIPOLL.  
TELS. 70 01 50 - 70 01 54

**DETECTIVES**  
INTERPAG. Detectives. Vigilancia. Informes solvencia, localización de personas. Juan Maragall, 35, 6. 2. GIRONA.  
TEL. 20 86 30

**RESTAURANT CAN FELIPI.** Casaments, banquets. Selecta cuina en un ambient tpic i casolà (els dijous tanca). — **MADREMANYA.**  
TELF. 13

**HOTELES**  
HOTEL RESIDENCIA REINA ELISENDA. — 4 estr. — Per fer-li més grata la seva estada a la Costa Brava. — P.º del Mar. 8. **SANT FELIU DE GUIXOLS.**  
TELS. 32 07 00 - 32 07 04

**RESTAURANT CAN FELIPI.** Casaments, banquets. Selecta cuina en un ambient tpic i casolà (els dijous tanca). — **MADREMANYA.**  
TELF. 13

**MIEL**  
VENTA de miel natural. **SAN HILARIO SACALM.**  
TELEFONOS: 86 82 63 y 86 81 27

**TINTORERIAS**  
TINTORERIA - LAVANDERIA NURIA. Al servei de tota la vostra roba. Tallers: Pedret, 21, GIRONA.  
TEL. 20 12 25

# NECROLOGICA Don Narciso Font Molas

Víctima de una rápida enfermedad soportada con ejemplo resignación cristiana, falleció el pasado sábado, a los 72 años de edad en la localidad de Fornells de la Selva, donde residía con su familia, don Narciso Font Molas.

Xavier AMIR

# Cabinas telefónicas, sus más y sus menos

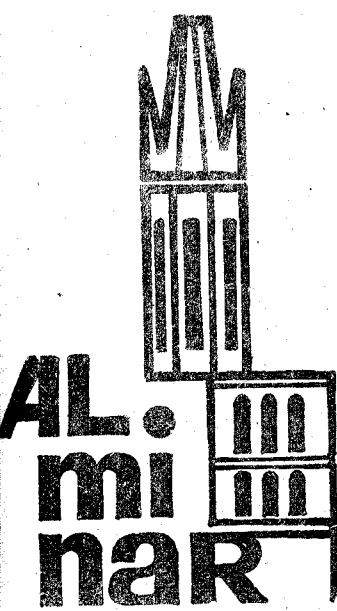

El tema de las cabinas telefónicas ha superado los límites estrictamente técnicos, o especializados de la Telefónica, para situarse en el contexto de los fenómenos nacionales. Hace unos días que, desde estas mismas páginas, señalábamos lo que supone a la compañía el tener que reparar las cabinas que le son dañadas, bien para apoderarse de la recaudación, bien por el mero espíritu destructor, puro gamberrismo, o incluso, nos decían, que se utilizan como escenario de agresiones, pues la víctima no tiene escapatoria, y precisamente la profusión de publicidad que rodea las paredes de las cabinas hace que los acontecimientos que allí dentro se desarrollan, queden escondidos, aun para los que pasan por la zona inmediata.

Igualmente han pasado por nuestra Redacción unas familias que nos explicaron que son de Barcelona y que pasan sus vacaciones en la localidad gerundense de Tortellá, donde acaba de procederse a la instalación de la red automática, lo cual supone una gran ventaja y la decidida voluntad de la Telefónica de conseguir una total automatización de toda la red nacional en el más breve plazo posible. Sin embargo, nos señalaban estas familias, que cuando se llevan un par de semanas, sino más, con el automático instalado, Tortellá, al igual que Argelaguer, Montagut y Sant Jaume de Llierca, donde se ha procedido, según sus informes, a la misma medida, carecen de un teléfono público.

Siempre según nuestros informantes, las antiguas centrales manuales, donde podía acudirse para solventar las llamadas más urgentes, han sido cerradas y su personal ya no se responsabiliza del servicio, que simple y puramente, no existe. Hay que reconocer que, en este aspecto, y suponemos que temporalmente, todas estas localidades gerundenses han salido perdiendo. Si antes era un servicio limitado, especialmente hasta las diez de la noche, en que se cerraban las centrales manuales, ahora, sólo queda la solución de quienes deseen usar el teléfono, o bien en acudir a la buena voluntad de unos vecinos o amigos, o a las cabinas más próximas que, al parecer, están en Besalú.

Parece que las razones de la Telefónica para suprimir los teléfonos públicos, e insistimos, que nos parece que tiene que ser una situación temporal, es el temor a que se causen daños en las posibles cabinas que se deban instalar, por lo menos una en cada una de estas localidades en donde se ha cerrado el locutorio.

Es muy posible que sea así. Pero, entendemos también que el argumento se invalida, desde el momento en que hay que entender el teléfono como un servicio público. Por esta misma razón muchos otros deberían cerrarse y sin embargo funcionan. Somos los primeros en lamentar la actitud incívica de tantas gentes, pero casi estamos por calificar con la misma palabra, el que se prive de un servicio que puede ser vital a tantos gerundenses.

Insistimos en lo dicho, que debe ser una medida temporal, pero cada día que estas poblaciones gerundenses pasan sin un teléfono público, sin una cabina, confirma una extraña actitud.

GAY

# GIRONA ciutat

## LOS TOROS

La corrida del domingo, en Girona

### La caja de las sorpresas

por PERE JOAN PALAHI

En verdad que el encierro en los chiqueros de los toros a lidiar, resulta una verdadera incógnita en cuanto a juego, que nadie de los que están en el sorteo por la mañana, como tampoco el veedor que con anterioridad ha escogido los astados, ni los propios mayores y ganador propietario saben lo que darán de sí los mismos. Las cuatro espléndidas reses que desde el campo jerezano enviaron los ganaderos, señores García Romero Hermanos, tuvieron una lámina excelente. Toros de perfecta y armónica constitución, con trapío y romana descolante, descargados y bien puestos de "puñales", que causaron la admiración en cuanto pisaron el albero. Toros que ya de salida, el primero, el que rompió plaza, fue a rematar con rectitud, estilo y nobleza en un burladero donde los subalternos lo citaron. Pero estos bovinos, perfectos en todo, según nuestro entender, sólo pecaron de falta de completo viaje en el transcurso de la lidia del postrer tercio, ya que en varias, igualmente, tuvieron una calificación preponderante.

La total perfección es difícil de conseguir en un festejo taurino, hay que buscar siempre el resultado conjunto, o detalles parciales importantes, que los hubo en este caso, que en el mismo se suceden. Por este motivo, y a tenor de lo que pudimos contemplar en el redondel, la corrida resultó — a pesar del pequeño detalle expuesto — positiva y del agrado de la concurrencia. Es, pues, el toro, una auténtica "caja de sorpresas".

Presidió el festejo el inspector de Policía, don Manuel Pasamontes, asesorado por el veterinario, don José Geli, y el técnico taurino, don Joaquín Vila. Otra buena entrada registró el coso, con cerca de unos tres cuartos de su aforo ocupado, con mayor predominio en las gradas de sombra. Cielo encapotado y grisáceo ambiente. Duró en total el mismo, dos horas justas, ni minuto más ni minuto menos, ya que terminó a las ocho en punto.

#### JAIME GONZALEZ "EL PUÑO" (Coral y oro)

Recibió a su primero con dos valerosos faroles de hinojos. Luego, veroniqué con estilo. El burel derribó al picador de turno y al suplente en su entrevista con los petos. Sacó, el colombiano, magníficos muletazos sueltos en una labor adornada y garbosa. Pasaportó de una entera hasta la badana, con certero repique con el de cruzeta, consiguiendo una merecida oreja.

Estuvo muy torero con el cuarto, cornalón, arremangado y veteado, que saltó la barera, de salida. Lo sujetó con la capichuela, intentando ligar faena sin lograr propósitos, ya que después de unos bellos ayudados por alto de prólogo, en los derechos y naturales el "buró" se le quedaba a mitad del pase. Adornos por giraldirillas y molinetes haciéndolo todo el propio matador, dieron paso a la suerte suprema que consumió de media perpendicular en los rubios, a toro arancado, y un golpe de descabello. Se paseó por el aro entre una calurosa ovación.

#### JOSE LUIS PALOMAR (Corinto y oro)

Se las entendió en primer lugar con un burel enmorrillado, bizco del izquierdo, que le desarmó por dos veces el percal. Llegó mansueto, difícil y aquerenciado en tablas a la muleta, optando, sin otra alternativa, por alfiararlo y sacárselo de delante de tres pinchazos sin cruzar, dada la poca colaboración de su antagonista, y un envite con el verduguillo.

Quiso justificarse con el quinto,

haciendo gala de sus mentadas condiciones de gran caballista, otro par a dos manos dedicado a unos amigos que ocupaban una barera, amén de una arracada corta. Terminó de medio rejón en lo alto, otro enterísimo superior y descabello desmontando del bieldón. Le otorgaron a ley, un auricular apéndice.

#### SANT FELIU DE GUIXOLS

Con floja entrada, no llegando a media, y bajo la presidencia del comisario de Policía de Sant Fe-

gran faena realizada, las dos orejas yel rabo de su antagonista.

#### PEPE CAMARA (Cobalto y oro)

Muchas ganas de ser figura del toreo tiene el venezolano, y pone toda la carne en el asador para conseguirlo. Banderilleó a su primero en el platillo, al cuarto, arriesgando mucho. Compuso una faena completa, iniciada con escalofriantes muletazos por alto de hinojos, abrochando de una estocada hasta la cruz que le valió dos orejas con sendas vueltas al re-

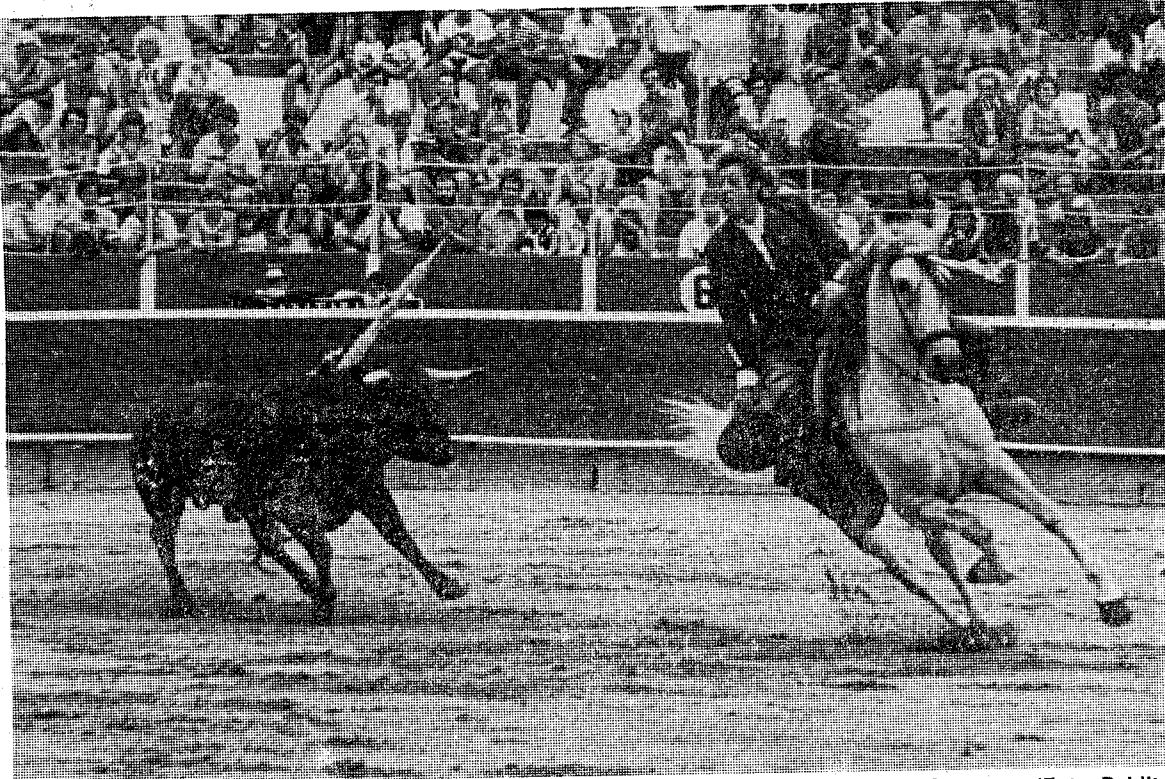

Luis Miguel Arranz, demostró, una vez más, ante los gerundenses su indiscutible clase. (Foto Pablito)

astifino y descarado de "sombro", recogiendo con unos ajustados lances abrochados con revolvera. Colocó los palitros de poder a poder, con gran exposición y valor. Tampoco pudo rematar su labor en éste, ya que le llegó sin gas a la franela. Dio tres pinchazos tímidos con el sable, pues no le humillaba bien, y un descabello, paseándose por la peñoría al concluir.

#### LUIS MIGUEL ARRANZ

En toda su actuación hizo alardes de sus grandes condiciones como jinete, y como torero ecuestre. A su primero, tercero por orden de salida, luego de encelararlo con sabiduría y prestancia, le soplo tres arpones, dos farpas, un precioso par de rehiletes a dos manos, y otro zarcillo corto, epilogando de medio rejón de hoja de peral, y un envite con el de cruzeta pie a tierra. Hubo bastante petición de trofeo, y al no concedérselo, el senado le obligó a dar dos vueltas al aro.

Su restante oponente, como el anterior suyo perteneciente a la divisa hispalense de la ganadería de doña Rocío Martín Carmona, sacó codicia y bravura a partir del segundo rejón de castigo, de los tres que le puso. Lo toreó magistralmente con su peculiar estilo de rejoneador sobrio y consumado. Anotando una sobresaliente farpa, yendo derecho como una vela, con un bello corcel-tordo claro, otra

liu, don Andrés Rosa, auxiliado en el palco por el veterinario de la localidad, don Ricardo Brunet, y el taurino gerundense don José María Vilaseca, tuvo efecto el sábado la anunciada corrida, en la cual se jugaron cinco astados bravos y nobles, de buena cornamenta, pero escurridos de carnes, del hierro charro de "Valverde", y un postrero, para rejonos, de don Antonio Garde Jiménez, de Linares, que resultó superior para el rejoneador participante.

#### FRANCISCO NUÑEZ "CURRILLO" (Verde monte y oro)

Veroniqué a su primero con media superior de remate. Ordenó una faena completa muy torera, con pasos mandones, vaciando, rematada de dos pinchazos sin soltar la tizona, otro fallido por haber toreado demasiado ya que el bicho no estaba presto y entregado, y un repique con el de cruzeta. Recogió una ovación desde el tercio.

Verónicas a pies juntos y con el compás abierto, cargando la suerte, dio de nuevo a su restante enemigo, componiendo una faena con destacados naturales y derechos completos, dando constancia, con ello, de ser uno de los coletas que mejor han toreado este año en el albero guixolense. De nuevo, por encontrarse tan a gusto, con el toro, se pasó de faena, precisando de dos pinchazos sin soltar, y entera algo despreñada que le supuso, no obstante, por mérito a la

dondel, entre una verdadera lluvia de flores.

Volvió a deleitarnos con los paños con el quinto de la tarde, que le puso los pitones en la pechera en el momento de la reunión. El primero lo colocó al quiebro, limpiamente, en el centro del ruedo, donde antes era la boca de riego. Brindó al buen aficionado don Luis Sagnier, una faena larga, meritoria, pues el cornúpeto se le venció por el lado izquierdo, rematada de pinchazo y entera hasta la empuñadura, encunándose sobre el morrillo, mortal de necesidad. Dos orejas y rabo y dos paseos por la redonda, de nuevo recogiendo gran cantidad de flores de la entusiasta concurrencia, sacando, finalmente, a saludar a sus compañeros Vidrié, "Curriño", el mayoral de la ganadería de "Valverde" y al sobresaliente Julián Guerrero Calderón "El Jato" que había estado muy lucido en variados quites.

#### MANUEL VIDRIE

Con la elegancia y magistral forma de toreo ecuestre que posee, el madrileño demostró una vez más, ser figura descolante dentro de su escalafón profesional. Puso, con sumo acierto, los siguientes hierros de castigo y de adorno: A su primero, el de "Valverde", dos arpones de recibo, tres farpas — la segunda, al quiebro, emotiva y espectacular al máximo, esperando con el corcel completamente parado la reunión —, un par a dos manos y tres zarcillos cortos de adorno. (Pasa a la página siguiente)

### La ciudad, hoy

#### HOY

San Demetrio y San Eusebio mártires y Santa Anastasia.

#### MANANA

La Asunción de Nuestra Señora y San Napoleón, mártir.

**FARMACIAS DE TURNO**  
(De 9 de la mañana a 10,30 de la noche)

**FARMACIA ALSINA**  
Calle Subida San Félix, 5.

**FARMACIA SURRIBAS**  
Calle Francisco Ciurana, 18.

**FARMACIA DORCA**  
Calle Santa Eugenia, 184.

**TURNO DE URGENCIAS**  
(De 10,30 de la noche a 9 de la mañana)

**FARMACIA ALSINA**  
Subida San Félix, 5.

#### SERVICIO DE URGENCIAS DE LA SEGURIDAD SOCIAL

Avisos: Calle Santa Clara, 23

Teléfono 20 00 12.  
Domingos y festivos: De 9 mañana a 9 mañana del día siguiente.

Días laborables: de 5 tarde a 9 mañana del día siguiente.

#### TELEFONOS PARA CASOS URGENTES

POLICIA MUNICIPAL	20 45 26
POLICIA	20 14 44
GUARDIA CIVIL	20 86 50
GUARDIA C. TRAF.	20 13 81
POLICIA NACIONAL	20 16 37
AMBULANCIAS GIRONA	
	21 50 50
CRUZ ROJA	20 04 15
BOMBEROS	20 00 80
TELEGRAFOS	20 20 00

#### CUPON PRO CIEGOS

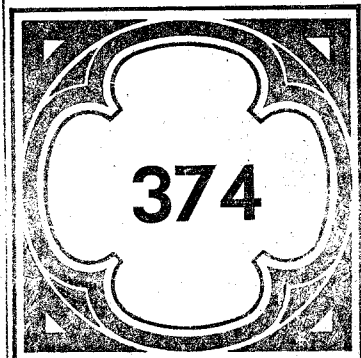

BANC OCCIDENTAL  
Joan Marraquall, 36 - Tel. 208.208  
GIRONA

#### RESTAURANTE HOSTAL DEL PEIX

Comunica a su clientela y público en general, que la carretera de acceso está cerrada al tráfico, debido al asfaltado de la misma.

El acceso al restaurante deberá hacerse por el desvío de Los Angeles.

1979 • Año Internacional del Niño

Octubre 11 al 14 en Madrid

II Congreso Nacional sobre el Niño y el Falcido



SU HIJO TE IMPORTA PARTICIPAR  
Asociación Interdisciplinaria para el Estudio y Prevención del FALCIDIO  
Sociedad de Medicina y Pediatría  
Apartado de Correos 2421 Madrid.  
Agradecemos la publicación gratuita de este anuncio

### Suscríbase a LOS SITIOS

#### MADERAS Y EMBALAJES PALAHI

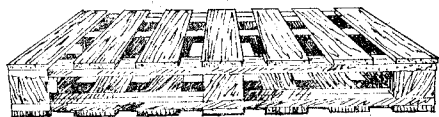

c/Procesión, 43  
Tel. 20 2199  
SALT - GIRONA

MADERAS ASERRADERO

FABRICA EMBALAJES Y PALETS

EMBALAJES MARITIMOS PARA EXPORTACION

EXPLOTACIONES FORESTALES

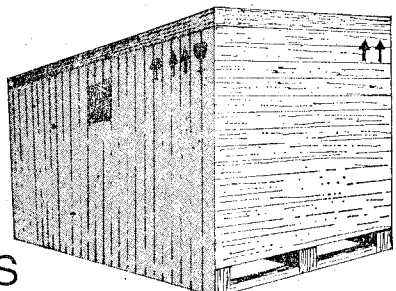

PREGUEU DÉU EN CARITAT PER L'ÀNIMA DE

### † Mossén Joaquim Llauro Ferrusola, pvre.

RECTOR JUBILAT DE SANT ESTEVE D'EN BAS

qui morí el diumenge, dia 12, havent rebut els Sants Sacraments i la Benedicció Apostòlica.

A. C. S.

Els seus afligits: germans, germans polítics, nebots, cosins i família tota, us preguen el tingueu present en les vostres oracions.

La missa exequial i l'acte de l'enterrament, tingueren lloc a Darnius, ahir, dia 13.

Darnius, 14 d'agost del 1979

PREGUEU DÉU EN CARIDAD PER L'ÀNIMA DE

### † JORDI ROST i PRAT

qui morí a Girona, el dia 12 d'agost del 1979, a l'edat de 48 anys, havent rebut l'Extremunció.

A. C. S.

La seva esposa: M.ª Assumpció Llinas del Torrent i Rosquellas; fills, M.ª Dolors, Alfons i M.ª Assumpció; germans, Ponç, Emili i Lurdes; germans polítics, Dolors Descals, Francesca Rodríguez de Guzman i Francesc Alegre; oncles, cosins i demés família participen a llurs amistats tan sensible pèrdua. La Missa Exequial en sufragi de la seva ànima, se celebrà ahir, di- lluns, dia 13, a l'Església Parroquial de Sant Feliu.

Girona, 14 d'agost del 1979

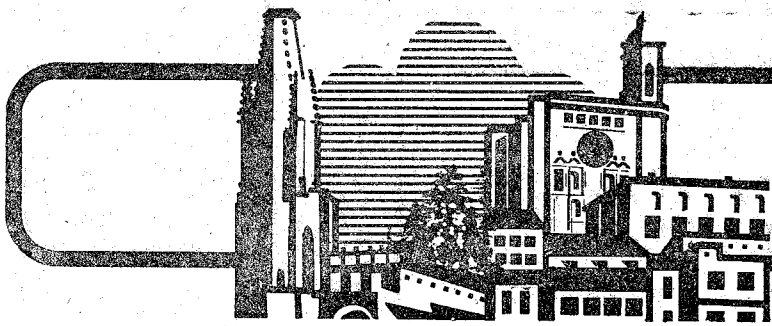

# girona de cap a cap

**Inconcebible: para Industria los hoteles no constituyen industria**  
**Y se le quiere reaccionar el suministro de fuel o gasóleo para las calefacciones de invierno**

Como es sabido y dentro de las medidas que ha adoptado el Gobierno para el ahorro de combustibles está la de regular el suministro de gasóleo y fuel para usos domésticos, exceptuando como es de suponer a las industrias.

Se están ya cursando los avisos pertinentes a los habituales consumidores quienes han de saber que para este invierno que se acerca se les suministrará como máximo el 80 por ciento de lo que consumieron el año pasado, es decir, que hay una reducción del 20 por ciento. Todo eso conforme, pero lo que realmente nos ha confundido es que entre los consumidores de USO DOMESTICO se incluyan a los hoteles, lo cual quiere significar que para el Ministerio de Industria, que es el que controla a su vez a Campsa, los hoteles no son una industria, claro error que es preciso enmendar y debe ser el Patronato de Turismo, cuando menos, el que esgrima los argumentos válidos para sacar a Industria de este confusivo mo, que tanto puede perjudi-

car al desarrollo turístico invernal, puesto que ya estamos viendo a los hoteles de alta montaña, en las cumbres heladas, haciendo equilibrios para ahorrar su fuel, haciendo pasar frío a sus clientes. ¿Solo le faltaría esto a nuestra industria turística para que se fuera a pique, después de haberse tambaleado este verano?

## Ministerio de Cultura Seminario de actualización de directores de Actividades de Aire Libre

La Dirección General de la Juventud de acuerdo con la resolución del Instituto de la Juventud, convoca un Seminario de actualización y perfeccionamiento de Directores de Actividades de Aire Libre (jefes de campamento) que se ha de registrar por las siguientes normas:

- El seminario constará de 60 plazas.
- Se realizará en el Albergue

Juvenil de Navacerrada, del 8 al 15 de septiembre.

-Podrán solicitar la realización de este curso los españoles de ambos sexos, que sean mayores de edad y acrediten estar en posesión del diploma o título de jefe de campamento, expedido en el año 1976 o en años anteriores.

-Las personas interesadas en realizar este seminario han de presentar instancia y la documentación necesaria, en la Sección de Cursos del Instituto de la Juventud antes del día 1.º del próximo mes de septiembre.

Para mayor información, los interesados pueden dirigirse dentro de las horas hábiles, al Instituto de la Juventud, c/ Julio Garreta, 14, entrel.

### CONVOCATORIA DE UN CURSO DE ISAF

La Dirección General de Desarrollo Comunitario a través del Instituto de Ciencias del Hombre, convoca un curso que consta de 540 horas de clase, seminarios y de investigación, de acuerdo con la necesidad de una formación personal seria y compleja del Instituto Superior de Asesores Familiares, por lo que este primer curso de 1979-80 será limitado.

La formación de Asesores Familiares del Instituto Superior de Asesores Familiares presupone licenciatura universitaria. Se la concibe como especialización cualificada de Posgraduados. Por consiguiente, únicamente podrán matricularse en el ISAF, los que estén en posesión de un título universitario de licenciatura, dado o reconocido por la Universidad Española.

El curso comenzará el día 1 de octubre de 1979 y terminará el 15 de julio de 1980.

Desde ahora puede solicitarse la inscripción mediante solicitud dirigida al Instituto de Ciencias del Hombre, c/ Ayala, n.º 132, 6.º, 4.º, Madrid-6, teléfonos 2751298 y 2766553.

La admisión será comunicada por escrito a los interesados, a partir del 15 de septiembre.

# LOS TOROS

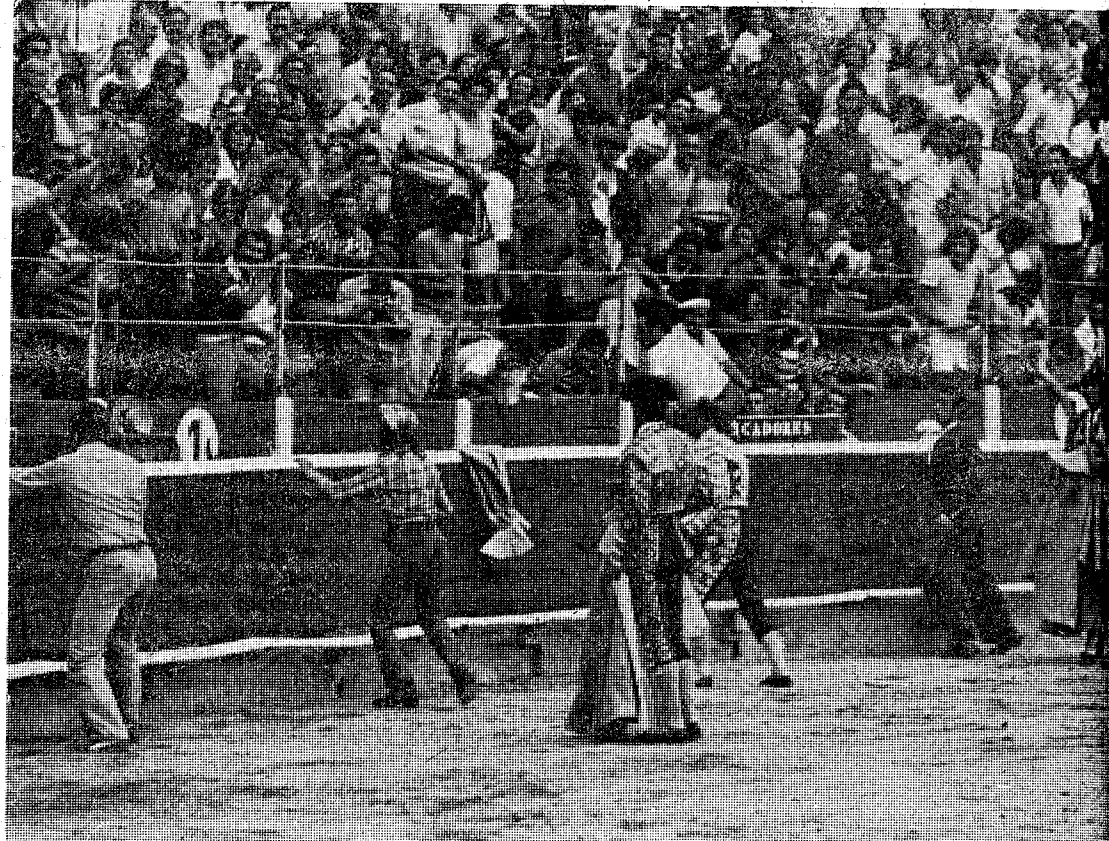

Los toros al revés, pues la bravura de los cornúpetos, les hizo saltar la barrera, por lo que eso mirar los toros desde la barrera, parece que es una broma. (Foto Pablito)

(Viene de la página anterior)  
 no. Mató de rejón escupido —dio en una banderilla ya colocada— entero algo atravesado, y repique pie a tierra con la tizona de descabellar. Logró dos orejas por la extraordinaria labor escudestre-torera.

Con el que cerró plaza, de Antonio Garde, tuvo una destacada actuación. Colocó dos rejones de castigo y sendas farpas, un par a dos manos y un rehilete de los de una cuarta. El novillo desarrolló mucha bravura y nobleza. Lo pasaportó de pinchazo en lo alto, medio y casi entero. Herida de muerte la res se resistía en doblar, tragándose la sangre, yendo, finalmente, a buscar el abrigo de las tablas para rendirse. Se le premió, por segunda vez, con ambas orejas de su antagonista.

### FIGUERES

Una verdadera lluvia de orejas hubo en la corrida del domingo en la capital alto-ampurdanesa. Con el mismo cartel del sábado en Sant Feliu, se jugaron novillos-toros para rejones de Antonio Garde, de Linares, y cuatro astados en normal lidia, del Marqués de Domecq.

El rejoneador madrileño MANUEL VIDRIE, estuvo muy lucido en lote consiguiendo las dos orejas de cada uno de los suyos.

FRANCISCO NUNEZ "CURRI-LLOR", mató a su primero de un estoconazo hasta le empufadura, cortando las dos orejas. En el restante de los ujos, al rematarlo de estocada y descabello, le premia-

ron con las dos orejas y el rabo. El venezolano PEPE CAMARA volvió a triunfar rotundamente, cortando los máximos trofeos que el reglamento permite al epilogar a los dos toros que le tocaron en suerte de sendas estocadas, o sea, dos orejas y rabo en cada uno.

### LLORET DE MAR

Domingo. Novillada sin picadores. Dos reses para rejones de don Vicente Cortés Gil, de Guadalix de la Sierra (Madrid), para el caballero en ruedo francés Luc Jalabert que fue ovacionado en ambas. En toro ordinario, dos astados sin caballos, de don Agustín Viótor y Marín, de Fernán Caballero (Ciudad Real), para el mano a mano que formaron ANTONIO GONZALEZ, silencio en el primero, y vuelta al anillo en el otro; y CURRO CARO, que al fallar con descabello con su primer oponente, después de una

gran faena, escuchó un aviso a su tardanza, mientras que al quinto, segundo suyo, se mostró muy valiente y torero, logrando oreja como premio a su meritoria tarea con capa y muleta.

### Aviso del Servicio de Limpieza Pública

La Tenencia de Alcaldía de Servicios Públicos pone en conocimiento del público en general, el día 15 de agosto próximo, actividad de la Asunción de la gen, no se efectuará el servicio de recogida de basuras, por lo que se abstengan de sacar los envases con las mismas el citado día, por la mañana y la noche.  
 Gracias.

## "Sala COLOMERA"

«MOLL D'EN BALLEU»  
 PORT DE LA SELVA

DEL 15 AL 30 D'AGOST,

EXPOSICION PINTURES DE

JOAQUIM ALMEDA

AMB TEMES DE PORT DE LA

SELVA, DELS DARRERS 30 ANYS



## URVISA PARQUE DE MONTJUICH INFORMA

Datos meteorológicos registrados en el día de ayer en la ciudad de Girona

Datos meteorológicos registrados en la Estación de Bell-lloc del Pla de Gerona y Parque de Montjuich, durante el día de ayer:

	GERONA CAPITAL	PARQUE DE MONTJUICH
TEMPERATURA MAXIMA	30°	28°
TEMPERATURA MINIMA	17°	15°
LLUVIA	—	—
VIENTO DOMINANTE	Sur	Sur
VELOCIDAD DEL VIENTO	3 Kms. h.	3,4 Kms. h.
PRESION ATMOSFERICA MEDIA	758	754
HUMEDAD RELATIVA MEDIA	100 %	96 %
VISIBILIDAD	10 Kms.	15 Kms.

## SERVEI ESTACIO MONTJUIC Nuevo SUPER TREN DE LAVADO en 2 minutos

- \* PRELAVADO
- \* BAÑO DE ESPUMA
- \* LAVADO TOTAL
- \* ACLARADO
- \* SECADO
- \* SUPER-POLISH

### HORARIO AUTOBUSES:

Salidas de Montjuich, mañanas, a las 7,45, 8,20, 10,30, 11,40 y 12,45.

Tardes, a las 6,05 y 7,15.

SALIDAS DE GERONA: - Plaza Mercado, mañanas, a las 8,05, 9,00, 11,00, 12,20 y 13,20.

Tardes, a las 3,10, 6,25 y 7,45.

ADQUIERA SU HOGAR EN MONTJUICH PARA NO BUSCAR MAS.

## HERNIADOS

IMPORTANTE NOTICIA PARA LOS HERNIADOS: En nuestro gran afán de superación y de ofrecer un perfecto aparato de contención de hernias, a todas las personas con problemas herniarios o posoperatorios, HERNIGAY ha conseguido fabricar un aparato cómodo e higiénico (por ser lavable). Pudiendo bañarse con él. Entre las novedades que se presentan, están la de un mínimo peso, larga duración, sin hierros ni flejes, ni enganches. Usándolo el paciente se siente seguro, por adaptarse a sus hernias y contenerlas con comodidad. A medida y bajo molde, para ambos sexos. ESPECIALIDAD EN FAJAS ORTOPEDICAS PARA EVENTRACIONES Y COLUMNA. HERNIGAY (marca registrada). Autorizado por la DIRECCION GENERAL DE SANIDAD, n.º 626, Patente 171.982. Pelayo, 60, pral. BARCELONA-1. Consulte a su médico.

### VISITA EN GERONA

La Casa HERNIGAY, atenderá a los herniados, el viernes, día 17 de agosto, en el Hotel Ultonia, Avenida de Jaime I, n.º 22, de GERONA. HORARIO: De 10 a 1. (Visita gratuita).



\* Estufas y Cocinas con verdadera «LLAMA AZUL»

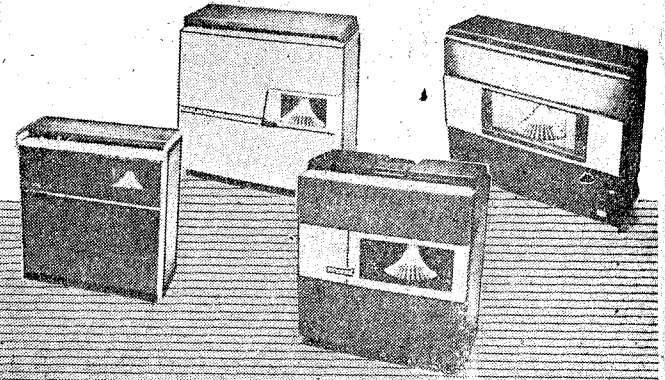

DISTRIBUIDOR OFICIAL, INSTALACION Y SERVICIO TECNICO:



CARRER MAJOR DE SALT 131. TELF. 206959 - SALT CTRA. STA. EUGENIA. 208. TELF. 215403 - GIRONA

ROGAD A DIOS EN CARIDAD POR EL ALMA DE

## Don AVELINO URCOLA JIMENEZ

que falleció cristianamente, el día 12 de agosto de 1979, a la edad de 88 años.

E. P. D.

Su esposa, Dolores Castells Encontra; hijos, Dolores, Avelino, Rafael y Jesús; hijos políticos, José, Laura, Ofelia y María Rosa; nietos, bisnietos, hermanos, hermanos políticos, sobrinos y demás familia, participan a sus amistades tan sensible pérdida. La Misa Exequial en sufragio de su alma, se celebró ayer, lunes, día 13, en la parroquial iglesia del Mercadal.

Gerona, 14 de agosto de 1979

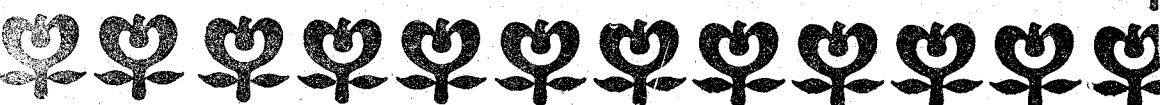

# espectáculos

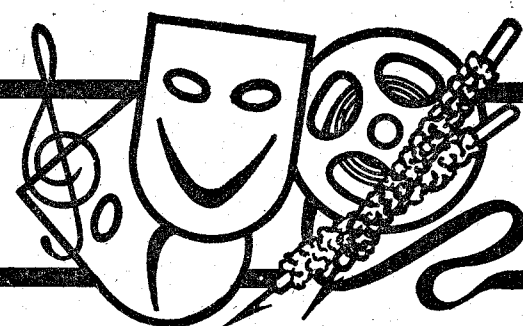

Dominio de las bellas extranjeras

## Una yugoslava de 22 años "Miss Tiffany's Internacional"

### Dos escandinavas damas de honor

La velada en el Tiffany's de Playa de Aro, fue de lo más multitudinaria y brillante. La ocasión se lo merecía. Era la noche en que se iba a elegir "Miss Tiffany's Internacional", un concurso, con apetitosos premios, con dinero por medio y muchas posibilidades de viajes a la red Tiffany's de todo el mundo.

Por ello no es de extrañar que la concurrencia fuese mucha, para este tipo de concurso, con un

forma más exacta las formas de las concursantes.

La labor del jurado, en razón a esta misma pugna de bellezas no fue nada fácil, y naturalmente el lector puede apreciar por las fotografías que publicamos si la cosa fue como debía.

#### UNA YUGOSLAVA Y DOS ESCANDINAVAS

El veredicto fue el siguiente:

acude a Playa de Aro, con frecuencia.

—Segunda dama de honor fue la sueca Ingrid Brodd, de 21 años, que ya fue Miss Tiffany's en la pasada edición. Su madre es francesa. Es estudiante de Ciencias Económicas. Desde niña con su familia pasa las vacaciones en Playa de Aro. Practica el esquí y es muy aficionada a la música, especialmente al Jazz. Estas fueron las más bellas a



total de quince bellezas, de diversos países, que evidenciaron que la Costa Brava, pese a quien pese, sigue siendo un centro de atracción auténticamente mundial.

No faltaron los tradicionales desfiles en los diversos atuendos previstos en la normativa, y sin duda el que se llevó la palma de atención del público, cómo no fue el que señalaba el traje de baño, léase bikini a la hora de desfilarse. Evidentemente, y de ello tiene constancia el lector, es la forma de poder apreciar de una

—Miss Tiffany's Internacional: Virginia Uvancic, de 22 años, de nacionalidad yugoslava, de madre francesa, estudia para profesora de educación física (un malicioso podría decir que predica con el ejemplo), es monitorea de esquí y aficionada a los deportes (naturalmente).

—Fue primera dama de honor Irene Darsen, una danesa de 18 años. Estudia en la Facultad de Derecho, y pasa sus vacaciones en Barcelona. Como deportes practica el esquí náutico y el «footings». Hace dos años que

juicio del jurado integrado por: Pere Alegret, industrial; Ferdinand Philips, dentista; Danielle Heberli, Miss Suiza 1978; René R. Bruner, propietario del establecimiento Regine's, de Zurich; Carlos Carreras e Yves Vontobes.

El concurso se desarrolló de forma espectacular como recoge las fotografías de Pablito, con la presentación de cada concursante que «aterribaba», realmente, sobre la pista de presentación, en una simpática cesta, que era recibida con aplausos de los presentes. El desfile de cada una de las concursantes fue, posiblemente, decisivo a la hora de que el Jurado se decidiese. Pero, indudablemente, la belleza de las concursantes también tuvo su parte para determinar cuál era la más bella.

Esta noche en "Senya Blanca"

## EL TRADICIONAL CONCIERTO DE "LA PRINCIPAL DE LA BISBAL"

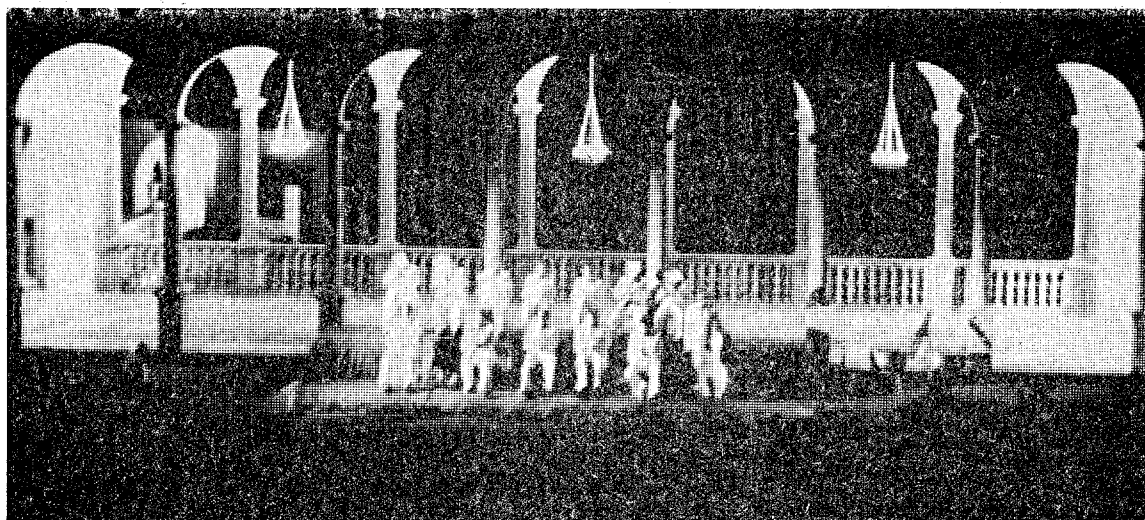

Esta noche en el bello marco de los jardines de Senya Blanca, en S'Agaró, ofrecerá su habitual concierto en esta fecha, la cloba «La Principal de La Bisbal», que como es sabido hace poco recuperó su título de cloba oficial de la Generalitat de Catalunya.

El Patronato de los Festivales, acordó hace unos cuatro años recuperar a esta formación orquesta gerundense, que ya había actuado en una anterior ocasión en S'Agaró y desde entonces, los bisbalenses han estado siempre en esta fecha en S'Agaró.

Latentes aún los ecos del éxito conseguido en su velada, por Montserrat Caballé, esta noche volverá al mismo recinto un nuevo concierto, que se complementa, en su parte final con la interpreta-

ción de unas sardanas, por los grupos folklóricos de la propia costa.

Creemos innecesario recomendar esta velada, como una de las mejores que en el apretado programa musical que la Costa Brava presenta cada verano, y que, sin duda, también

como viene sucediendo, merecerá la atención del público que ha llenado el recinto para aplaudir a la primera cloba de Catalunya. Digamos por último que en la presente programación, han sido artistas catalanes, los que han llenado las dos veladas de S'Agaró.

Con "Jazz Marxa" como artistas invitados

## Fantástica "Noche del Far West" en Bounty, de S'Agaró

¿Ustedes se imaginan a Pat Garrett, "Billy el Niño", al "Llanero solitario" y al sheriff de Dallas, sir-

viendo "cubatas" en la barra de una discoteca...? Pues esto es lo que ocurrió el pasado sábado en Bounty, durante la "Noche del Far West".

Todo el local estaba cuidadosamente decorado al estilo tejano y —como ya hemos dicho— los camareros y el disc-jockey iban vestidos de "vaqueros con revólver al cinto incluido, faltaría más. Por si fuera poco, sobre la barra colgaba una gruesa soga, supnemos que como detalle y no para ahórcar al primer cliente que se largase de allí sin pagar la cuenta.

Al filo de la una de la madrugada inició su actuación en el escenario este ya superconocido "grup" gerundense que es "Jazz Marxa", los cubres, a partir de los primeros compases, ya se metieron a todo el numerosísimo público asistente en el bolsillo. Vino después un "lapsus", aprovechado por el presentador para organizar un gracioso concurso que consistió en adivinar algunas respuestas sobre preguntas hechas de la vida de John Wayne, Gary Cooper y otros grandes artistas americanos, intérpretes todos ellos de otros no menos grandes "westerns", que han pasado a la historia del cine. La segunda parte del concurso consistió en un "duelo" entre los concursantes finalistas. El que "sacaba" más rápido el revólver, con la mano izquierda, quedaba ganador, como así ocurrió, claro.

Finalizado todo ello, nuevo recital de "Jazz Marxa", que por cierto fue obligado por el público a prolongar su actuación, para luego acabar con un bonito y espectacular número musical. Después se sirvió a todos los asistentes bombones y golosinas y hubo "sarao" hasta altas horas de la madrugada, como final de fiesta. Total, una bonita y divertida noche, como las que ya "Bounty" nos tiene acostumbrados todos los fines de semana.

Coordina:

J. Victor GAY

LLAFRANCH

Apartamentos frente playa, 3.000.000 pesetas menos hipoteca 10 años. Teléf. 972-301589, trato directo.

### CARTELERA DE ESPECTACULOS

#### CINES

##### CATALUNYA 1

DESMADRE A LA AMERICANA de John Landis, amb Belushi, John Vernon i Tim Matheson.

Horari: 6,15, 8,15 i 10,15 hores.

Per majors de 18 anys

##### CATALUNYA 2

#### CALLEJON INFERNAL

de Jack Smight, amb Jan-Michael Vincent, George Peppard i Dominique Sanda.

Cinq persones i un sol objectiu: Sobreviure!

Horari: 6,10, 8,10 i 10,10 hores.

Per a tots els públics

#### TEATRE ULTONIA

##### THE WARRIORS

(Los Amos de la Noche)

amb Michael Beck i James Remar

##### LA CELESTINA

Majors 18 anys

#### CINEMES MODERN

(REFRIGERATS)

##### SALA "A"

Setmana TRILOGIA BOROWCZYK amb l'estrena de "INTERIOR DE UN CONVENTO"

de la coneguda novel·la de Stendhal.

Passis: 4, 6, 8 i 10 nit.

##### SALA "B"

Torna la tan esperada reposició de

##### "LA BESTIA"

Passis: 4,15, 6,15, 8,15 i 10,15 nit.

Proper dijous: "CUENTOS INMORALES"

Totes les pel·lícules son classificades "S".

Solts majors de 18 anys.

#### TEATRO ALBENIZ

Entrada provisional por la calle de Real Fontclara

##### DURO DE PELAR

Clint Eastflood y Sandra Locke

Horario: 3,30, 7,00 y 10,15

##### NUESTRO TIEMPO

Pamela Sue Martin

Horario: 5,15 y 8,45

Para mayores 18 años

#### SALON GRAN VIA

LE LLAMABAN TRINIDAD

Terence Hill y Bud Spencer

Horario: 3,30, 6,50 y 10,10

##### COMANCHE

Dana Andrews y Linda Kristal

Horario: 5,15 y 8,45

Para todos los públicos

##### CINEMA

NEW, NEW, NEW

PLAYA DE ARO

Días 14 y 15:

##### DUO DE TITANES

(Oeste)

007 CONTRA EL DOCTOR NO (Espionaje)

## Teatre ULTONIA

AVUI, ESTRENA DE L'ESPERAT FILM...

### ESTOS SON LOS EJERCITOS DEL MIEDO



## THE WARRIORS

(Los Amos de la Noche)

Paramount Pictures presenta: "THE WARRIORS" Una producción de Lawrence Gordon Productor ejecutivo Frank Marshall Basada en la novela de Sol Yurick Guión de David Shaber y Walter Hill Producida por Lawrence Gordon Dirigida por Walter Hill

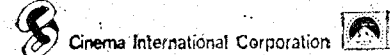

una radio-estación



unidad musical e informativa



## SALON GRAN VIA

HOY, TARDE Y NOCHE

El divertidísimo film

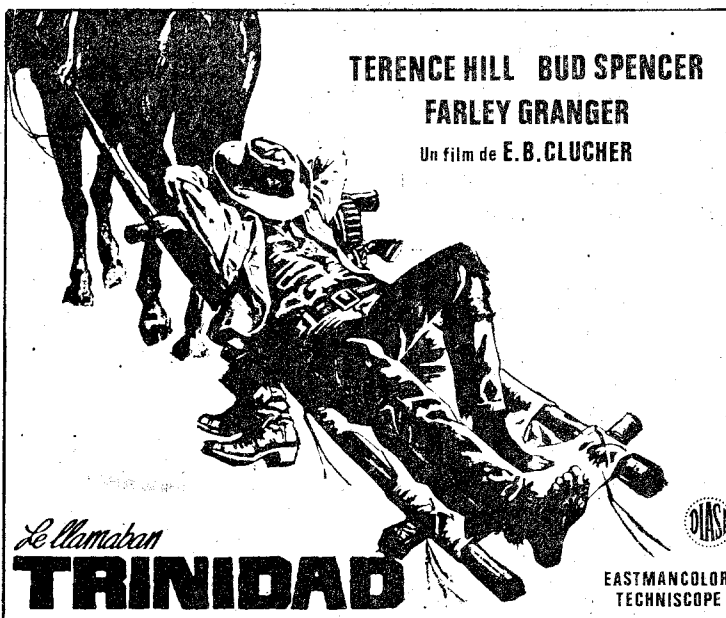

A PETICION DEL PUBLICO DE GIRONA, SE CONTINUARA LA PROYECCION DE ESTE FILM HASTA EL DIA 19.



## PALAMOS

### Cita con las Artes

Estamos en plena convocatoria del XIV Concurso de Pintura "Villa de Palamós". Manifestación de raigambra pictórica, que abarca el ciclo artístico más destacado de nuestra villa marinera. El V premio de escultura "Miguel Oliva Prat", el IV concurso de cerámica "Margarita Marsá" y el IV premio periodístico "Luís Bofill Serra", que se otorga al periodista, escritor o profesional de otros medios de difusión que haya contribuido en el curso del año a la mayor propagación de los concursos mencionados que galeries de arte "Tramontán" convoca y cuantos actos culturales se hayan desarrollado en la villa.

Aparte de su intrínseco valor el "Villa de Palamós" es la proyección de unos perfiles humanos que hoy no están entre nosotros, pero sí su recuerdo y huella imborrable. Los concursos que desde hace cuatro años llevan sus nombres, son homenaje a su memoria y estímulo para aquellos artistas que desean participar en los mismos.

"Miguel Oliva Prat", delegado provincial que fue de Bellas Artes, labor incansable y entusiasta en

pro de todas las manifestaciones artísticas y la conservación y restauración del patrimonio histórico provincial. "Margarita Marsá", en memoria de la ilustre pintora y ceramista que formaba parte del grupo de artistas vinculados a Galerías Tramontán, y que falleció en plena juventud el 22 de julio de 1975. Y "Luís Bofill Serra", que perpetúa la memoria del que fue jurado de los concursos, ilustre escritor y hombre de pro que entregó lo mejor de su vida intelectual al servicio de la cultura de Palamós.

El plazo de admisión de obras finalizará el próximo día 18. Después, fallo del jurado, entrega de premios y exposición de los mejores trabajos. Todo un ambiente artístico que evidencia el interés que por las artes y la cultura vive Palamós.

El honorable Josep Tarradellas, presidente de la Generalitat, ostenta la presidencia de honor del "Villa de Palamós", que organiza la Fundación Cultural "Margarita Marsá" y Galerías de Arte "Tramontán", bajo el patrocinio del Ayuntamiento de Palamós.

Maurici PONSJOAN

## Resposta de Bandera Roja al diputat Ramon Sala

### "ENTRE LA DEMAGOGIA I LA FAL·LACIA"

Amb aquest escrit voldria contestar a un article del diputat senyor Sala, de Convergència i Unió, que es publicà fa tres setmanes en aquest mateix diari.

L'article, titulat «Entre l'angoixa i l'esperança» presentava un anàlisi catastròfic de la situació actual a Espanya i en feia hipotètics beneficiaris als petits grups polítics sense especificar de quin bàndol. En la segona part de l'escrit demana la col·laboració de tothom, car, segons el senyor Sala, empresaris i treballadors anem al mateix veïcell.

Cal dir que les columnes redactades pel senyor Sala m'hen ferit doblement: com a treballador i com a militant d'una organització marxista-leninista.

Com a treballador voldria aclarir que aquestes altures poca gent es creu les teories corporatives. Teories que, recordem-ho bé, intentava aplicar el sindicat vertical fins fa ben poc temps. Referent a la col·laboració, jo mateix, tot i que ben poques coses m'uneixen amb la majoria de parlamentaris i senadors gironins estic disposat a col·laborar sempre i quant s'expliqui amb què i de quina manera. El que no es pot fer és reclamar ajut amb abstracte i en concret, que aquesta col·laboració es reduïxi al dia que hi han votacions.

Aquest darrer problema ultrapassa les dimensions d'aquest curt article. Però val la pena interrogar-se sobre l'actitud general de la gent del carrer respecte a les Corts i al Senat i dels homes que en teoria han de defensar els seus interessos. Per posar un exemple: fa pocs dies s'ha aprovat el «Plan Energético Nacional» sense obstacles importants. D'una manera indirecta, els representants gironins s'han definit a favor de l'exportació de les mines d'urani a les comarques gironines i a Osona. Si davant un problema d'aquesta envergadura no hi han actituds clares, és lògic que la gent normal i corrent «passi» de la política parlamentària.

En quant a les mesures desestabilitzadores que relaciona el senyor Sala per a mi són totalment secundàries i crec que no es poden posar en un mateix calaix, ja que obeeixen a factors diversos i heterogenis, si bé discriminables.

Estic convençut que un dels factors més desestabilitzadors a la llarga —i del que gairebé ningú no en diu res— és la renovada penetració de les multinacionals, especialment tanquís, durant aquest últim any.

Per posar un cas: si analitzem sobre el sector del automòbil —ja que és del que se n'ha parlat més als diaris— veiem que UCD ha regalat (ja que no podem dir que ha venut) la SEAT a la FIAT, mitjançant un gros paquet d'accions que pertanyien a l'INI. A partir d'ara la FIAT podrà fer amb la SEAT i els seus treballadors el que li passi per la barretina. I això sense entrar d'on van sortir els diners de l'INI. Amb FEMSA ha passat

un cas semblant... Amb la instal·lació de la General Motors a prop de Saragossa es pot fer trontollar cota l'estructura econòmica i humana de mig Aragó.

I qui en treurà profit? Doncs si no ens equivoquem, és tanquís, que utilitzaran Espanya com una simple plataforma industrial per poder introduir-se de totes totes en el Mercat Comú.

Jordi CREIXANS OCE (Bandera Roja)

### (1-1) El Blanes empató con el Puigreig

ARBITRO Dirigió el encuentro el colegiado señor Ribas, cuya actuación debemos catalogarla tan sólo de regular.

ALINEACIONES Blanes. Gabriel (Verdugo); Caparrós, Rozúa, Santos; Bou (Galea), Bautista; Crespo (Ayala), Albert, Acosta, Salmoral (Cañuelo) y Soto (Deval).

Puigreig. Romero; Trincado, Braut, Gras; Serra I, Serra II; Vilanova, Isanta, Tapias, Porcel y Juanito.

Tal como estaba previsto tuvo lugar el pasado domingo, el primer partido pre-temporada concertado contra el Puigreig, el cual milita en la categoría preferente. Campo en perfectas condiciones y mucho público en el campo municipal de Deportes de Blanes para presenciar este encuentro y a la vez poder comprobar el juego de los muchos nuevos jugadores que, durante esta temporada que está en puertas, defenderán los colores del equipo blandense.

La primera parte del encuentro ha sido de dominio alterno y los jugadores de calidad han estado bastante, dando la impresión que tanto el Blanes como el Puigreig estaban haciendo un partido de tanteo sin forzar demasiado el ritmo del juego, llegándose al descanso con empate a cero goles. La segunda parte ha sido el revés de la medalla del primer tiempo, ya que los dos equipos han jugado con un fuerte tren y han deleitado al público asistente con varios bellos jugadas, algunas de las cuales merecían ser goles. En este segundo período hemos visto el Blanes mucho mejor que el primer tiempo, prueba de ello ha sido el dominio territorial del equipo local, el cual se ha planteado en muchas ocasiones frente al marco contrario. No obstante, ha sido el Puigreig el primero en marcar, a los 65 minutos, en una estupenda jugada de toda la delantera, finalizando con un tremendo disparo de Porcel a media altura, logrando el primer gol de la tarde.

No por ello se desanima el Blanes que, vuelve a la carga y fruto de ello ha sido un soberbio gol, el cual fue como sigue: Santos en poder del bal-

lón se interna y cede el balón a Acosta, el cual en una magistral jugada cede el balón en bandeja a Crespo, el cual lanza un fuerte trillazo que da en el poste izquierdo y se cuele al fondo de la red, llegándose seguidamente a tener el equipo rival encerrado en su parcela defensiva, lo cual fue imposible poder alterar el marcador hasta el final del encuentro.

En resumen, un partido regular en la primera parte y muy bien jugado en la segunda. En lo referente a la actuación de los jugadores locales, es prematuro poder valorar en sólo un partido la calidad de los mismos, pero sí podemos afirmar que la puer'a local está espléndidamente cubierta, tanto por parte de Gabriel como por Verdugo. La línea defensiva, junto con la medular son, sin temor en equivocarnos, lo más sólido y conjunto del equipo, ya que tanto Coparrós, Rozúa y Santos, forman un buen vallador muy arropados por la medular. Con Bou, Galea y Bautista. La delantera es la parte del equipo que le falta todavía algo de compensación, cosa muy lógica al principio de temporada. Crespo, Albert, Salmoral y Soto, así como Cañuelo y Deval, han demostrado una fuerza física perfecta, pero les falta algo de penetración para poder acabar las jugadas, cosa lógica, al ser principios de temporada. Esperamos pues que este año el Blanes nos obsequiará con buenos encuentros y el equipo se clasifique en el lugar que tanto la junta directiva y los aficionados desean. Dejamos expresado para el final hacer el comentario del joven jugador sudamericano, Acosta, que hoy por primera vez vistió los colores azul y blanco del Blanes. Su actuación en líneas generales debemos señalar que ha sido, altamente positiva. Es un gran luchador, se mete entre la defensa contraria y no esquiva el choque, además posee un perfecto toque del balón y su tiro a puerta es potente e intencionado, además durante todo el encuentro, su movilidad es constante y que no está un momento quieto.

Agustí ABRIL BILLOCH

## SANT HILARI SACALM

### "Properes Festes importants"

Està previst celebrar a la capital de les Guilleries, als propers dies d'agost molts actes importants, entre ells els següents:

Demà, dimecres, dia 15 d'Agost:

Commemoració Dia de Pro-Disminuïts Físics al matí, amb instal·lació de Taules Petidores, i postulació per els carrers de la vila.

També, a les 19.30 hores del matí, tindrà lloc a la Plaça Gra-va'osa, un important Concurs de Talla de Trones. Organitza la Comissió de Festes i Joventut-79.

A la tarda, a la discoteque-pub «El Bolet», sessió de ball, a benefici del Centre Benèfic Montseny - Guilleries, amb actuació del grup arbucienç «Els Serafins».

A les 7 de la tarda del mateix dimecres, tindrà lloc el III Festival Humorístic - Musical al Hotel Solterra a benefici dels sub-normals. Organitza la Joventut del poble i estiu-nca amb la col·laboració de l'Ajuntament. Durant la vetllada, es substarà un quadre del pintor local el nostre amic Ramon Sala.

Dimarts, dia 14 d'Agost:

A la discoteque «El Bolet»,

sessió de ball, durant la vetllada és farà el sorteig d'un televisor portàtil, i els assistents estaran invitats a menjar tortell.

També a la discoteque Club Villaret, inaugurada el passat divendres, dia 10 d'agost, després de fer-hi importants reformes, és celebrava la reveuilla de Santa Maria, actuant l'orquestra «Atlàntida».

Creiem que hi han actes per a tots els gustos, i esperem que la gent col·labori amb ells en quedant satisfeta dels mateixos actes.

ACTUALITAT  
FUTBOLÍSTICA  
A SANT HILARI

En primer lloc hem de dir que l'equip juvenil hilarienç va marchar el dijous a la nit a Charleroi (Belgium) a celebrar part amb un Tornej Inter-nacional. Confiam i esperem obtinguin una bona classificació.

En quant al primer equip, s'està preparant molt bé, i el proper dimecres, festa de Santa Maria, anirà a jugar un partit al camp del Arbúcies, a fi de que l'equip és vegi rodant, i pugui començar el campionat en bones condicions i amb aspiracions de retornar a 2. Regional.

Salvador CLOS

## DESDE LA VALL D'HOSTOLES

### Ambiente de veraneantes

Ambiente festivo a diario en Sant Feliu de Pallarès. El veraneo constituye un gran éxito este año. Las familias de Girona -ciudad que pasan sus vacaciones aquí (o todo el verano) suman varias decenas. Las familias Bonmati (de don Manuel, presidente de la Asociación de la Prensa, y de don Enric, su hijo), Vallès, Simón, Iglesias, Corretger y un largo etcétera, constituyen una muestra del auge que Sant Feliu tiene, veranegamente hablando, en la capital de la provincia.

Y son los veraneantes quienes organizaron, el pasado domingo, el II Concurs de Petanca, que se celebró por la mañana en el Pati de les Monges. La modalidad era en tripletes, El Ayuntamiento cedió un trofeo, así como varias firmas comerciales. En la modalidad de adultos (13 tripletes) ganaron:

1, Joan Pujolràs (Sant Feliu), Anna García (Girona), Caries Catalán (Barna), 2, Jordi Mont (Girona), Rafael Andreu (Barna), J. M. Corretger (Girona); 3, Joan Plazas (Girona), Hermi-

ni Lagares (Badalona), Paquita Vendrell (Barna).

En juveniles las tripletas ganadoras fueron:

1, Ricard Figueres (Girona), Xavier Plazes (Girona), Ramón Gasull (Girona); 2, Lluís Rius (Sant Feliu), Jordi Planas (Barna), Sergi Andreu (Barna); 3, Jordi Pujolràs (Sant Feliu), Santi Mont (Girona), Josep Colom (Sant Feliu).

Hicieron la entrega de premios el alcalde de Sant Feliu, Lluís Sau, y los señores Mont y Caballé.

Preguntado el señor Corretger, de Girona, de la Comisión Organizadora, sobre el porqué de este concurs, nos ha dicho: «Es ja la segona vegada que es fa. Davant l'èxit del primer concurs, repetim. Ho fem molts per un esperit de confraternitat i co-neixement entre els estujejants i els santfeliuencs».

Y en verdad que este espíritu de hermandad se refuerza más, si cabe, con actividades como la reseñada.

A. CONSTANS

**Lamentarse de los robos es facilitar los robos. Protegerse es prevenir e impedirlos.**

Sea previsor.

Sólo un especialista en seguridad (más de 1.500 instalaciones en un año en entidades bancarias e industrias) puede garantizarle el sistema más conveniente para la protección de sus bienes.

- Sistemas homologados anti-robo y anti-atraco.
- Blindajes.
- Transporte de valores.
- Vigilantes jurados, etc.

No instale ningún sistema sin consultarnos.

Solicítenos un estudio sin compromiso. Comprobará que la seguridad en serio ¡NO CUESTA MAS!

**SASS S.A. de Servicios de Seguridad**  
Travesía Industrial, s/n. (Esq. Ctra. de San Roque), 5ª Planta  
L'HOSPITALET DE LLOBREGAT (Barcelona) Teléfono: (93) 335 30 62

Delegación en Girona:  
Padre Coll, 22 Teléfono 207 654 GIRONA

Ruego información detallada.

Sr. D. \_\_\_\_\_  
Empresa \_\_\_\_\_  
Domicilio \_\_\_\_\_ Tel. \_\_\_\_\_  
Población \_\_\_\_\_

## SUSCRIPTORES VERANEANTES CAMBIO DE DOMICILIO POR VACACIONES

Si es Vd. suscriptor de LOS SITIOS y desea recibir el periódico en su residencia de verano, envíenos, lo antes posible, este Boleín y cumplimentaremos sus deseos.

D. ... ..	... ..
recibe LOS SITIOS en ... ..	... ..
Población ... ..	... ..
Provincia ... ..	... ..
Desea recibirlo en ... ..	... ..
... .. Población ... ..	... ..
... .. Provincia ... ..	... ..
a partir del día ... ..	hasta el día ... ..
... ..	... ..

Remítalo a: **Diario LOS SITIOS**  
Distribución. Apartado, 37  
GERONA.

o en mano en nuestras oficinas: Carretera de Barcelona, 29.

# Para sus amigos

## Gros Mercat

### OBSEQUIA

a sus clientes con maravillosos viajes a

# THAILANDIA

Participe Vd. y consiga su viaje

## Gros Mercat

Grandes almacenes, en régimen de autoservicio, exclusivo del Comercio de la alimentación al detall, Bares, Hostelería, Colectividades y Droguerías. Precios netos, los mejores.

**CADENA DE AUTOSERVICIOS MAYORISTAS DE ALIMENTACION:**

<b>FIGUERES</b> Ctra. Roses, s/n. Tel. (972) 50 42 62	<b>DENIA</b> Avda. Gandía, s/n. Tel. (965) 78 07 35	<b>OLOT</b> Ctra. Les Trías, s/n. Tel. (972) 26 42 50
<b>VENDRELL</b> Ctra. Tarragona, s/n. Tel. (977) 66 00 90	<b>CASTELLON</b> Avda. Villarreal, 6-8 Tel. (964) 21 03 00	<b>GERONA</b> Ctra. de Barcelona, s/n. Zona La Avellaneda Tel. (972) 21 69 58
<b>GRANOLLERS</b> Jordi Camp, 19 Tel. (93) 870 31 97	<b>VINAROZ</b> S. Blas esq. Pío XII Tel. (964) 45 06 56	<b>ARENYS DE MUNT</b> Torrent d'en Puig, s/n. Zona Industrial Tel. (93) 793 83 28
<b>MANRESA</b> Ctra. Vic, Km. 280 Tel. (93) 873 00 00	<b>CUART DE POBLET</b> Ctra. de Madrid, Km. 340,80	<b>HOSPITALET</b> Ctra. del Medio, 197 Tel. (93) 335 67 52 335 69 07
<b>CHIRIVELLA</b> Ctra. Torrente, 260 Tel. (96) 379 06 00	<b>BLANES</b> Ctra. de Girona, Km. 4,400 Tel. (972) 33 30 00 - 33 30 04	

# ANUNCIESE EN LOS SITIOS

# FESTA MAJOR D'AMER • Dies 15, 16 i 17 d'agost de 1979

## Programa de festes

## Don Josep Puigdemont, el alcalde, nos habla de la Festa Major de Amer

DIA 15

MATI:

A dos quarts de dotze, missa a l'església parroquial honorant a la patrona de la Vila.

A dos quarts d'una, Sardanes.

TARDA:

Extraordinari Matx de Fútbol.

F. C. BARCELONA juvenil A) - AMER C. F.

A dos quarts de set, Sardanes. Durant la ballada s'elegirà a la Pubilla de la Vila (Pubilla (Infantil) i les seves dames d'honor. En aquest acte tindrà lloc també, l'actuació del Grup Infantil de Majorettes del Casal Parroquial.

NIT:

A dos quarts d'onze, audició de Sardanes i elecció de la Pubilla.

DIA 16

MATI:

Sardanes.

TARDA:

A les sis, Sardanes.

Seguidament sessió de Ball-Concert.

NIT:

A dos quarts d'onze, tres sardanes.

La segona serà la ja tradicional Sardana de l'Alcalde.

En el transcurs de la mateixa i abans de la repetició, tindrà lloc un acte d'homenatge als portadors i acompanyants dels nostres gegants.

Seguirà una esplèndida sessió de Ball-Popular. En el transcurs del mateix es ballarà el «Ball de Pubilles».

DIA 17

TORNABODA:

A les cinc de la tarda, i en els paratges de la Font-Picant, divertida FONTADA GENERAL. Sardanes, pa amb tomàquet, botifarres i vi.

NIT:

A dos quarts d'onze, Concert per a Cobla i Orquestra.

1.ª part

SERENATA A LA LLUM DE LA LLUNA  
DINTRE MEU  
PEL TEU AMOR  
L'ESTACA  
CATALANESCA

G. Miller  
C. Porter  
Ribos  
Liach  
F. Mas Gener

Canta JOAN BAPTISTA

2.ª part Cobla)

SCALA DEL 1.er Premi Fundació Basil 1979.  
Figueras  
UNA GUSPIRA  
DANSA DE FADRINS  
XXX  
CANT A LA SENYERA

J. M.ª Bernat  
J. Fontàs  
J. Serra i Corominas  
XXX  
Ll. Millet

La part musical a cura de:

La cobla FOMENT DE LA SARDANA  
Cobla-orquestra MIRAMAR

Tots els actes d'aquest programa estan organitzats per la comissió de festes, formada per representants de totes les associacions de la Vila.

«En primer lloc —dice don Josep— podríem dir que la Festa Major d'aquest any marca una transició. Els temps han canviat molt, i com és lògic totes les manifestacions populars i civiques han d'anar canviant en el ritme i la mesura del temps. Comparar les festes d'abans amb les festes d'avui quasi no es pot fer d'una manera ordenada i científica perquè cada festa s'ha d'adaptar en el temps que es viu i, per això, les comparacions en aquest sentit no hi són escaients. La Festa Major, tal i com es feia anteriorment, jo crec que era adequada als temps en que es feia, i avui s'ha d'intentar fer una transformació d'aquestes festes perquè s'adapti a la forma d'ésser i de caminar dels pobles».

Ser alcalde quiere decir, entre otras cosas, no ser el dueño del propio tiempo. Una señora acude a don Josep con un problema. Y don Josep interrumpe sus palabras para atenderla. Una vez torna a ser nuestro interlocutor, continúa: —Nosotros intentamos este año no hacer una Festa Major típica ni una Festa Major perdurable ni mucho menos. Es un ensayo, es un intento de hacer «una festa més popular, més de cara el poble, que la gent la visqui més intensament». Y quitarle este cariz de folklore que tenían las Fiestas Mayors, y darle una que la gente pueda vivirla en manera de ser más íntima y el estado en que se encuentre: sea joven, sea anciano; sea de media edad. Y que todos puedan vivirla en un buen estado de convivencia entre todos los vecinos del pueblo. Yo creo que las Fiestas son necesarias en los pueblos porque es un día (o por lo menos hemos de procurarlo) de buena convivencia. Claro que ha de haber la gracia de saberlas estructurar de una manera en que «tothom s'hi trobi bé». La Festa de este año intentamos hacerla toda popular. El centro neurálgico de la Festa será la Placa: «ball i sardanes a la Placa». De manera que pueda disfrutar «tothom», y si que seguramente nos encontraremos con algún inconveniente, y yo pediría a todo el pueblo de Amer que comprendiera que este año significa una transición y un ensayo, y vista la experiencia de este año intentaremos mejorarla

en los próximos años. Y cabe decir que la Comisión de Fiestas la ha cogido con mucho interés y yo creo que también merecen una confianza, y si la de este año no sale al gusto de «tothom» darles este margen de confianza a que he aludido, esperando que la del próximo año sea ya más adecuada a nuestros días. De cosas relevantes en la Festa que no se hicieran en años anteriores quizá hay la reinstauración de la Tornaboda a la Font Picant, que gracias a la amabilidad de la firma Fonter podemos disponer de unos parajes muy adecuados y allí pasaremos toda una tarde haciendo una butifarrada y de manera que la gente se encuentre a gusto, tal y como se hacía en otros tiempos. La Sardana de l'Alcalde continuará con la misma tónica de siempre. Y yo diría a «tothom» que le quitaran toda serie de vanalidades y de extremismos y que se hicieran cargo de que no es un acto social en el íntegro sentido de la palabra, que le damos, ni tampoco típica y eminentemente popular, sino «una sardana de tothom, per a tothom i de convivència per a tots els habitants de la vila. Seria molt interessant que en aquesta Sardana hi hagués gent que ballés que no pas es quedés al voltant a mirar-la. Perquè en la Sardana de l'Alcalde no hi ha res a mirar: sí que hi ha a fer: a donar aquest exemple de germanor i convivència que tothom espera de nosaltres. Desitjo a tothom que visquin aquesta Festa amb joia, pau i tranquil·litat».

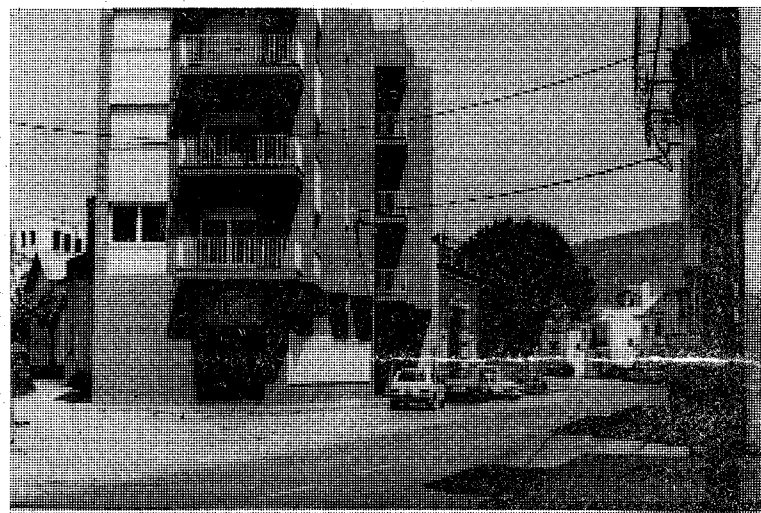

Amer va configurando nuevas calles.



Una parte de la población dice un rotundo ¡NO! a las prospecciones en torno al uranio.

La parte fotográfica ha sido realizada por fotos PAQUI, de Amer.

**CHIMENEAS RICHARD LE DROFF**

\* visite nuestras salas de exposición:

EL CALL de Forsa 16, Tel. 206847 GIRONA  
AMCOSA J. Maragall Tel. 262417 OLOT  
PAYET otra a Verges, s/n Tel. 7583 05 TORROELLA DE MONTGRI

**Caliu**

\* solicite información sin compromiso

JOSEP DEL OLMO  
Tel. 42 00 17-58

Exposición y despacho - Generalísimo, 12 A M E R

# LABORATORIS DE SANITAT VETERINARIA

## Serums - Vacunes - Farmacològics Antibiòtics - Vitamines - Correctors

### LABORATORIS HIPRA, S. A.

— MADRID: P.º Marqués de Zafra, 21

Tel. (91) 245 20 24 - MADRID-28

— AMER: Les Prades, s/n. - Tels. 42 00 17,

ext. 92 y 236



Conversación sobre la revista "Esplet"

Al habla con Cros, Clará, Rabasseda y Madeo

Han salido a la luz pública unos cuantos, pocos, números de la revista del Casal d'Amer «Esplet». Ya en diversas ocasiones este comentarista se ha hecho eco de ella. Hoy vamos a ofrecerles una tertulia sostenida con cuatro de sus responsables: Dolors Cros, Salvador Clará, Pere Rabasseda y Joan Madeo.

—¿Cómo nos definiríais la revista «Esplet»?

CLARA: —«La revista Esplet vol ésser el missatge del Casal de cara al poble: o sigui: és l'informador de les coses que passen pel Casal perquè tot el poble n'estigui assebitat. Així mateix es dedican moltes coses a la mainada perquè sigui una cosa cultural».

RABASEDA: —«El problema és sobretot de temps i de gent que vulgui participar en tota la nostra activitat. Por-

ta molt de treball, molta de feina elaborar una revista: el fer articles, els clixés... Hi han una serie de coses que porten molt de treball. Hi ha poca gent que estigui disposta. Es aquest el principal problema. La nostra finalitat és que la nostra revista fos ben bé el reflex de tot el que passa en el Casal, que hi haguessin articles de tots els nanos: sobre tot que hi hagués molta participació».

CROS: —«Económicamente vamos tirando con algunas ayudas que nos hacen. «Però nosaltres hi posem el nostre esforç, així que económicament anem tirant».

MADEO: —«Jo crec que la col·laboració literària tindria que ser en català, però hem d'intentar obrir-nos doncs a tots els idiomes, no?». Si es una revista del pueblo y para el pueblo ha de ser en catalán, pero si nos llevan un artículo en castellano creo que hemos de aceptarlo. Siempre que tenga una línea y un fondo que nosotros aceptemos.

CROS: —«Esplet es una revista, pero aparte de ella hay otras actividades. Quiero decir que no nos limitamos a hacer una revista. En cuanto a ésta, hay unas páginas ya fijas y otras que las vamos cambiando, ¿no? De fijas hay la biblioteca, el lema del Casal, para la chiquillería y otras. Y hay las nuevas de la gente que quiere participar».

RABASEDA: —«El Editorial también es siempre fijo, como es normal, y también una página de pasatiempos».

—¿Os agrada que «Esplet» pudiera estar bien editada, y a dos tintas?

CLARA: —«Si, ens agradaria molt. Ho estem intentant». Intentamos clixés en colores. Este verano, en el Casal, a los chiquillos les hemos hecho hacer dos multicopistas de madera y estamos intentando si en la próxima revista ya aparecen dos colores: negro y verde, por ejemplo.

—Supongo que os agrada hacer crítica constructiva...

MADEO: —«La crítica siempre es buena, sobre todo cuando es constructiva. Y todo artículo de crítica siempre es aceptado por nosotros».

—Algún trabajo publicado, ¿os ha traído alguna complicación?

RABASEDA: —«No, no. En cuanto a esto no ha habido ningún problema. Todos los artículos han sido aceptados por «tothom». «Sempre hi hau-

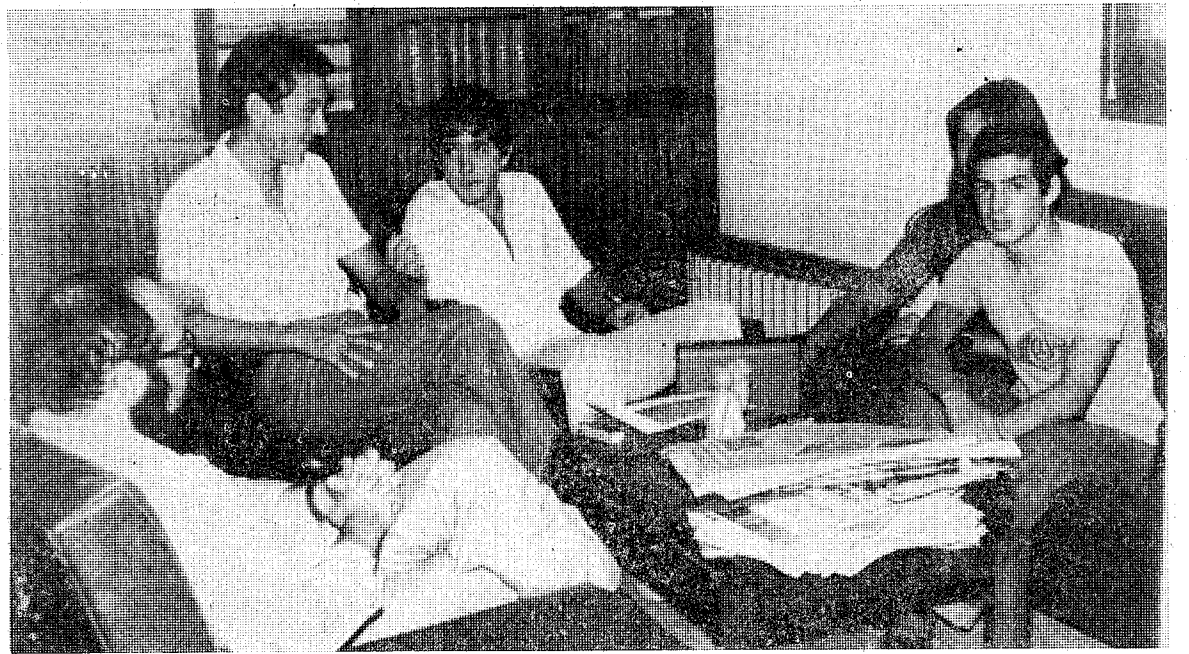

rò hagut algun comentari, però nosaltres ni cas n'hem fet». —¿Cuánto tiempo dedicáis a la planificación de la revista?

CLARA: —«Molt de temps». Casi estamos una semana completa, por las tardes, pasando clixés. Porque hemos de coger cada hoja y ponerla en el suelo porque el papel no es de los que absorben la tinta, y así hemos de esperar que ésta se seque. Después esta hoja hemos de girarla porque hemos de pasar a la cara, de atrás. «Hi ha molta de feina; molta».

RABASEDA: —«Se procura que el contenido de esta revista sea infantil. Sobre todo. O sea: artículos, cuentos para niños de hasta 12 años. Y después tendría que mirarse que hubiera, como tú has dicho, algún artículo de crítica constructiva».

CROS: —«Exactamente hace un año de la existencia de «Esplet». El pasado año, por este tiempo, comenzamos a hacer la primera revista. Con otro nombre: «Ressò». Pero nos enteramos de que en Santa Coloma hay una con este nombre, y entonces la denominamos «Esplet».

(Cuando estamos en esto viene fotos Paqui, de Amer, a sacar una foto de la tertulia. Este comentarista duda en aparecer en ella o no. Pero puede más la curiosidad: «¿cómo quedaré con barba?». Es la primera vez que le fotografian con ella).

Uno de los contertulios dice

que aún no han conseguido, en contra de lo que decía Rabasseda, que la revista sea eminentemente para chiquillos. «Porque lo que nos falta —dice— es colaboración. Entonces con una colaboración adecuada para la chiquillería sería más fácil. Pero al no tenerla nosotros nos hemos de hacer los artículos y también los hacen personas mayores, y los hacen que «no estan a l'abast d'un nano». «Massa enlairats». De ahí que, hasta ahora, la revista se va un poco de la línea que pretendemos». E insiste en que quieren artículos «fets per a nanos i escrits per ells mateixos».

CLARA: —«También tenemos una proposición del Ayuntamiento para hacer esta revista no de cara al Casal sino de cara al pueblo. Que sea informativo sobre todo lo del pueblo. Esto se habló en el Ayuntamiento, y si lo hiciéramos así, ellos nos ayudarían económicamente y tendríamos que hacer un millar de revistas o así. Ahora la tirada es de cuatrocientos ejemplares. También tenemos otros proyectos: intentar hacer el Llibre de la Història d'Amer. Pero esto nos traerá mucho trabajo. Es el libro de Pruença. La tesis doctoral de la Història d'Amer. Editarnos nosotros. Es un proyecto».

CROS: —«Esto es lo que nos impuso el Ayuntamiento si queríamos obtener multicopista nueva. O sea: aparejos nue-

vos para poder trabajar bien. Si les editáramos esto ellos se comprometían a comprarnos aparejos de buena calidad para llevar a cabo la tarea».

RABASEDA: —«Nosotros ahora tenemos pequeñas ayudas de pequeños comercios de Amer (incluso una propaganda de Girona que nos llevó Joan Casas), pero ayudas más importantes, no, no tenemos».

MADEO: —«Pero es que si quisiéramos hacer anuncios de Girona, por ejemplo, tendría que ser una cosa «más ben feta». Y ahora no contamos con buen material para hacerlo. Lo vamos haciendo para nivel de pueblo, pero para nivel de fuera no. Cuando tengamos materiales mejores entonces procuraremos extenderlos más».

—Y ahora, para finalizar esta tertulia, pensad cada uno una frase sobre «Esplet».

RABASEDA: —«Pens em que perquè dintre del Casal es fagi una bona tasca és necessari que tots coneixem el que s'està fent dintre el Casal i per això s'ha fet l'Esplet».

MADEO: —«Jo crec que l'Esplet ve ser un esglaó més per aconseguir el lema del Casal que es «Junts ens fem i fem poble»».

CLARA: —«Esplet és treball Esplet és l'amor de tot un Casal, i desig d'un nou món».

CROS: —«Per a mi l'Esplet és un grup de joves amb grans aspiracions peridistiques».

A. CONSTANS

"la Caixa"

A

AMER

c. Generalíssim, 11 al 15

Tel. 420017, ext. 18

CAIXA DE PENSIONS  
"la Caixa"

MARMO - R, S. A.

Mármoles nacionales y de importación,  
desde 6 mms. de grosor (patente propia)

FACTORIA EN:

PARAJE "LA CANOVA"

CTRA. DE OLOT S-N.

TEL. 420017, EXT. 284

AMER



# CONVERSACIONES EN AMER

Hemos ido, magnetófono en mano, a hacer varias preguntas a unos amerenses. Queríamos saber —y supongo que ustedes también— algunas de las facetas de este pueblo que anda a pleno desarrollo social, espiritual e industrial. «Un poble que, els que el coneixem, estímem». Y nada mejor que el diálogo, siempre abierto, siempre disponible con unos hombres enraizados plenamente en él.

## DON FRANCESCO CODINA:

Francisco Codina, conocido popularmente como «Paco Pic», ha sido —y es— músico eficaz en las coblas y orquestas en que ha trabajado. Lleva muchos años de solfas en sus espaldas. Comenzó a los 16 años en la orquesta «Victoria», de Amer. Tres temporadas. Después otra temporada en un conjunto, también amerense, denominado «American - Jazz». Y después en la orquesta «Moderna», también de Amer. Cinco temporadas, con el servicio militar por en medio. Y llega la época de esplendor artístico en la orquesta de Sant Feliu de Pallers: docenas y docenas de «sordides a França». Doce años. Y dos temporadas en «Fonters». Acabado este contrato estuvo inactivo varios años. Y ahora está —com per a passar l'estona— en «La Farnense», de Santa Coloma. Y siempre el contrabajo, salvo por circunstancias, una temporada el «flviol». Tiene carnet de músico profesional. —¿Cuál es el recuerdo más en tu vida artística? —«N'he tingut molts, perquè he tingut un caràcter en que

m'ha agradat molt córrer». He disfrutado mucho. No sé cómo decirte: no me agradaba ver cosas negras, sino positivas, de color blanco. Desde luego, en donde tengo mejores recuerdos es, sin embargo, en la orquesta de Sant Feliu, porque en ella he estado más años.

—O sea: trabajar en una orquesta te ha dado más alegrías que problemas.

—Sí, sí; indiscutiblemente.

—Tengo entendido de que en Amer, años atrás, habían muchos estudiantes de solfeo y que se preparaban para ser músicos.

—¿Consideras que un músico de cobla puede vivir actualmente sólo de la profesión?

—Depende de la cobla, ¿eh? En una cobla importante, sí. Pero solo tres o cuatro. Desde luego —sonríe mi interlocutor— «si ets casat i enmainadat necessites una altra cosa».

—¿Se fomenta lo suficiente la sardana, aquí?

—Se hace bastante. Se enseña a bailar a la chiquillería, en buenos «cursets».

—¿Tienes algo más que añadir?

—«Solament que els que estudien música ho conservin: val la pena».

## DON JOSEP DEL OLMO:

—¿Cómo ve al Amer actual?

—«Jo crec que va endavant, més aviat». En estos últimos años se está desarrollando más de lo que se había hecho en treinta años. O sea: que en esto veo posibilidades de poder opinar afirmativamente. ¿Se puede desarrollar más? No sé... Pero que

Amer tiene vida, mucha más vida que la que tenía años atrás, es indudable.

—¿Qué ve de negativo en Amer?

—De negativo en Amer... no sé... hay algunas cosas. «Però és una pregunta de molt mal costar». Porque criticar a un Ayuntamiento que ya ha salido no es constructivo, pueden decir que lo criticas porque ya está fuera. Y en cuanto al que ha entrado recientemente, prácticamente no ha tenido tiempo de hacer nada. Pero hay una cosa nefasta, muy nefasta: el que Amer sea un pueblo sin teléfono automático. De los últimos pueblos de la provincia que nos encontramos sin él. Es una de las cosas que no puedo abstenerme de decirle. Considero muy incongruente el que en Amer no haya teléfono automático. El problema era que no encontraba el terreno adecuado. Pero yo sé que por otras cosas que interesaban si han encontrado el terreno idóneo. Esto de no tener el automático es muy malo para Amer. Muy malo para Amer es, también, que a estas alturas aún no se haya conseguido un Plan Parcial de Ordenación del pueblo. Esto es muy negativo, porque frena muchos proyectos, muchos planes de gente que harían cosas positivas, pero como no hay este Plan de Ordenación...

—¿Y digno de a'abanza?

—«Jo crec que la feina més positiva que s'ha fet en els últims anys és en la Ensenyança». Yo creo que es una de las labores en que más trabajó el Ayuntamiento anterior.

—¿Cómo ve a la Festa Major actual?

—«El caire que agafa és molt popular». Yo creo, por lo que he oído decir, que puede resumirse así: antes se hacía una Festa de cara «l'envelat», de cara unos pocos en que se hacía la exhibición de «si estrenas això, si estrenas allò», mientras que actualmente se piensa más en la chiquillería, en el «jovent»: una festa per a tothom, més popular.

—¿Algo más?

—Lo que yo espero se solucionase es lo de la Enseñanza: acabar de perfeccionar este asunto. Es lo que me tiene más preocupado. Formo parte de una Comisión de Pares, y vamos de cara a mejorar, en colaboración con los profesores, todo lo que sea susceptible de mejora. Y confío en que, en los próximos años, así será. Una mejora del cien por cien.

## MOSEN ENRIC COSTA DORCA

—¿Cómo ve al Amer actual? (Mi interlocutor es el regente del pueblo).

—«Jo crec que l'afer de qualsevol poble no pot estar massa allunyat de la marxa normal de la societat. Així i tot jo crec que Amer continua siguen un poble tranquil, encara una mica tancat, però amb uns ofanys de prosperar, de tirar molt endavant, de fer poble, de unir-se més cada dia, i jo descobreixo aquest interès dels pares envers la mainada, i sobre tot aquesta florada de joventut que tenen

unes inquietuts grans, que s'ofereixen per a qualsevol afer: per a les Colònies, pel Casal...». —¿Cuáles son las actividades que la Parroquia hace actualmente?

—La Parroquia quizá ha descuidado (y no porque quiera descuidarse) cosas tan importantes como un trabajo en relación con los matrimonios, hacer un local para los ancianos (aunque estamos trabajando para que pueda conseguirse). Pero lo que en el momento presente nos preocupa y nos ocupa sobre todo es la chiquillería y la juventud. El Casal d'Amer («aqueixa casa de tots») tiene unos cuatrocientos chiquillos, por «grups», todo el año. Entonces hay un «esclat» de actividades en verano, con el Casal d'Estiu («fem Casal tot l'any»), las Colònies («quatre grups del 25 de juliol» el 5 d'agost, a quatre llocs diferents): a Begudà, a Joanetes, a Sant Martí Sapressa y al Noguier de Parcés; estas dos últimas son propiedad de la Parroquia, y últimamente las hemos adecentado. Esta del Noguier es una «casa de pagès», que nos la han cedido, y después de unas grandes «despeses» pensamos tener allí un «lloc» del cual toda la gente de Amer pueda disponer.

Habíamos seguidamente de la revista «Esplet», editada por el Casal. Pero ya serán sus redactores —o por lo menos algunos de ellos— quienes hablarán de ella en estas páginas. Mosen Enric se muestra muy satisfecho con ella. «En el Casal —nos dice— hem pensat fer com uns tallers, no? Buscar l'afecció de cada nano i, amb uns responsables que ja fossin tècnics en aqueixes matèries; fotografia, dansa, música, teatre... De tot una sèrie de coses que ja estem fent. Fins i tot tenim l'esperança de poder formar una cobla infantil... Dons eix nanos, de diferents edats en un mateix grup, es troben... no sé... potser més realitzats perquè a més de jugar aprenen a fer coses d'utilitat. Fins i tot és bo perquè pot ésser la descoberta de la pròpia vocació».

—Pero, en general, ¿cómo enjuicia al «jovent amerenc»?

—«Jo el veig incomprendiblement sa». Conozco el «jovent» de diversas latitudes y no comprendo cómo es posible que el de aquí se haya conservado tan sano, con tantas ilusiones. Quizá a veces el «jovent» abusó de los ratos en que está parado en un bar o a donde sea, y acusa el aburrimiento que produce esta inactividad. Pero si tiene algún pecado quizá sea éste: el de no encontrar su propia actividad. Lo que es la «disbauxa», lo que es el «fer el boig», lo que es, digamos, disfrutar haciendo unos gastos extraordinarios

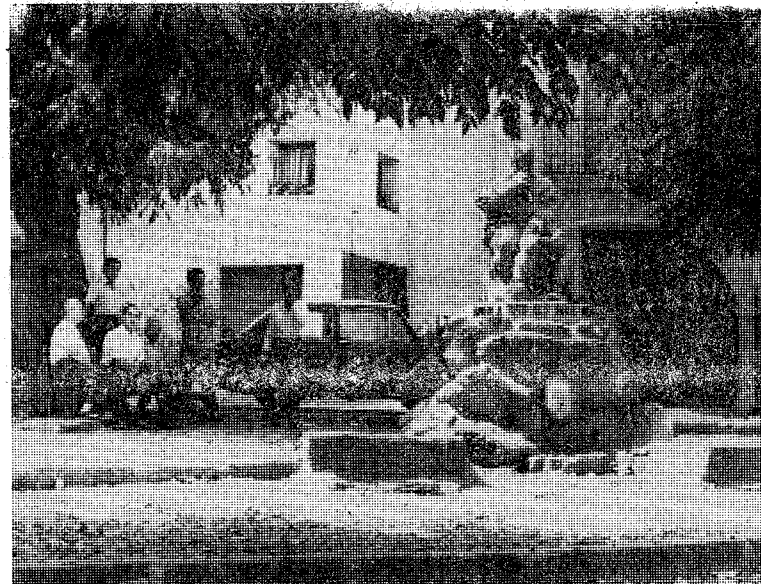

Plaça de Sant Miquel, con el monumento a todos los músicos de Amer.

rios y abusar de quien sea... todo esto aquí no existe.

—Pero supongo que aquí, como en otros lugares, habrá una edad en que el «jovent» se apartará algo de la Parroquia...

—Bien. Es que yo creo que se ha identificado demasiado la Parroquia con el local-iglesia, con la misa. Porque tengo entendido que hay lugares en que la Parroquia es la misa del domingo. Yo creo que si el capellán es el pastor, su rebaño abarca a todos los hombres. Entonces para mí queda muy aparte de la gente vaya a misa o no vaya, que vengan a encontrarse conmigo o que yo vaya a encontrarlos a ellos. Para mí la Parroquia es todo el pueblo y entonces a mí me interesa muchísimo cualquier joven, hasta el punto de sin saber qué grado de fe tiene ni cuántas veces va a misa. Lo que importa es estar con la gente, comprender a la gente y creer en las personas. Yo creo que a los jóvenes les falta este voto de confianza. Hay una enorme desconfianza de cara los jóvenes. De una parte los padres les dan todo lo que quieren aunque no estén de acuerdo, y por otra, hay una desconfianza enorme. Los jóvenes dan miedo. Cuando comienzan a hablar tenemos

miedo de que digan algo sobre lo que no estemos de acuerdo.

Pues bien: yo creo que el sacerdote ha de ser el amigo de los jóvenes, de los niños, de los ancianos, de los matrimonios y de los enemigos de la Iglesia, si quieres. En fin, el amigo de todos, que lleve unión al pueblo y en cualquier lugar en donde viva.

—¿Tiene algo más que decir.

—Yo creo que lo que importaría es que cualquier persona que vive en el pueblo, tanto si es de este pueblo como si no lo es, sobre todo cuando esta persona tiene un cargo en él, y cuando, por voto popular, esta persona tenga una responsabilidad dentro del pueblo, sea de carácter religioso o político, pues que hicieran este propósito: «donar-se per al poble o plegar». Yo creo que no hay nadie que tenga derecho a tener un cargo si no da su vida, o una buena parte de su vida, para desarrollarlo convenientemente. Tener un cargo público para vivir tú, creo que es robar a la gente unas posibilidades de crecimiento, unas posibilidades de vivir mejor. Quien tiene un cargo no está al servicio de la gente.

A. CONSTANS

# PLANCHISTERIA AMER

de RAFAEL GRACIA

## SERVICIOS del AUTOMOVIL PINTADOS de CARROCERIAS al HORNO

General Mola, s/n. — Tel. 42 00 17, ext. 320.

SERVICIOS DE GRUA:

Tels. 42 00 17, ext. 320 y 103

A M E R (GIRONA)

— COMPRA-VENTA DE COCHES NUEVOS Y USADOS —

## AGUA MINERAL

# FONTER®

### “FONT PICANT”

## alegre vitalidad

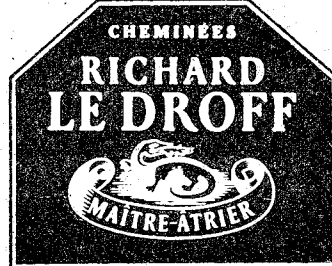

**1ª MARCA EUROPEA DEL MERCADO.**  
**50 AÑOS CREANDO CHIMENEAS, EN 18 PAISES**

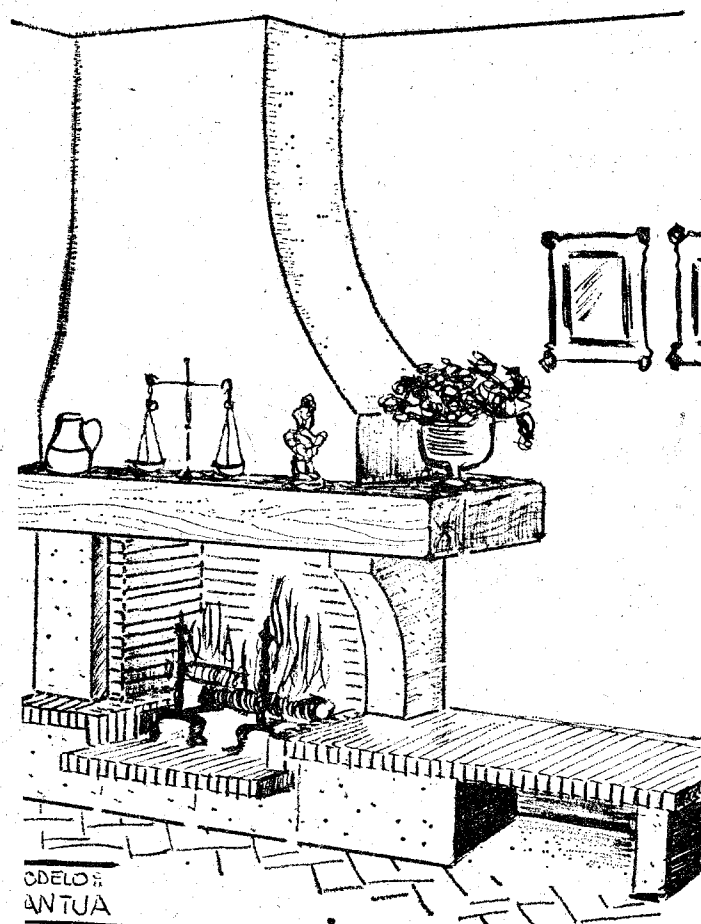

— 600.000 Chimeneas colocadas en toda Europa, garantizan el perfecto funcionamiento. nuestros colaboradores están especializados y los materiales son de calidad reconocida y garantizados.

— Solicite información, le visitaremos en su domicilio. sin compromiso. ... más de 500 soluciones para todos los gustos.

—En obras también instalamos los conductos, para un posterior funcionamiento. con todas las garantías técnicas. Solicite Ofertas

—Visite nuestra sala de exposición, también los sábados tarde y festivos sólo mañanas.



### Caliu

JOSEP DEL OLMO  
concesionario provincial especializado

T.420017 pedir 58 Generalísimo, 21 AMER

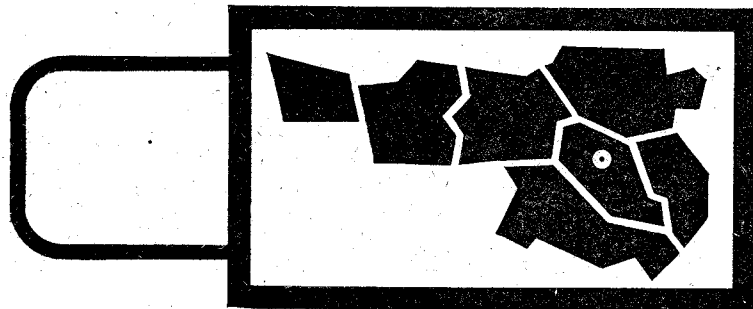

# girona/comarques

## BLANES Intercanvis internacionals de joventuts

Com a segona etapa dels intercanvis entre grups de joventut catalans i francesos que es varen iniciar en les Festes de Pasqua amb una estada a París de joves blanencs, ara tenim a Blanes un Grup de trenta joves francesos, acompanyats de monitors, per una estada d'estiu.

Acollits per el Centre d'Iniciatives i Turisme de Blanes, amb la col·laboració de l'Agrupament Escolta Pinya de Rosa i altres joves estudiants de francès, s'han instal·lat en els locals de les Escoles Joaquim Ruyra, gràcies a les facilitats donades per l'Ajuntament i a l'ajuda del director de les Escoles, senyor Josep Majó.

Durant els dies que romanen a Blanes son acompanyats per joves blanencs que, igual que ferien ells a París, els porten a veure el més notable dels comentaris de la Costa Brava i també de les nostres costums. Cal dir que s'ha establert un Curset d'ensenyament de la Sardana. Han estat invitats a les representacions de danses de l'Esbart. El Club de Vela Blanes ha posat al seu abast un grup de barquetes Optimist, per tal de practicar la Vela.

A demanda del senyor Josep Serra, president del CIT, l'Agència de Viatges Catalana Express de Barna ha posat a la seva disposició un autocar per fer una visita completa a Barcelona, en companyia dels seus amics de Blanes. Aniran a la Generalitat, a l'Ajuntament, al Barri Gòtic, la Catedral, les Rambles, Montjuich, etc.

Com a Festa destacada, els joves francesos varen preparar una vetllada de teatre, dansa i expressió corporal, que oferiren als seus omics blanencs. Amb una magnífica organització es va servir un bufet fred i acabà la vetllada amb balls i cançons.

Después de la seva estada a Blanes, els joves francesos completaran el coneixement de les nostres coses amb una quinzena de repós en un lloc escaient de la Muntanya, per els voltants de Girona, on estaran en contacte amb altres joves de les nostres comarques.

Agustí ABRIL BILLOCH

## Sant Antoni de Calonge XXI CONCURSO DE CASTILLOS EN LA ARENA

Una vez más, la renombrada cosmopolita localidad costera, marinera y eminentemente turística de Sant Antoni de Mar o de Calonge, ha conseguido felizmente plasmar en tangentes realidades, una inolvidable jornada infantil con la celebración el pasado jueves, del XXI Concurso Nacional de Castillos y Esculturas en la Arena. Una enorme concurrencia de «nens i nenes» que sobrepasaban los doscientos participantes, aguardaban impacientemente y ansiosamente batallar en noble lid.

Desde luego, la escenografía de su atractivo y más privilegiada playa, su telón de fondo, de su incomparable bahía de Sant Antoni, cuyos desvelos, como legítimos abanderados y pioneros de expansión la promoción del turismo por parte infatigable

y tesorería del «Centro de Promoción de Iniciativas y Turismo» —CEPIT—, es bien notoria su pionera experiencia y actividad, quedando patentizada fundamentalmente al incidir la gran influencia veraniega.

El Jurado estaba compuesto por don Diego Medina Gámez, alcalde del Ayuntamiento, quien hizo entrega del primer premio; don Juan Ferrer Vilardell, primer teniente alcalde; don Miguel Carbonero Vigorra, concejal ponente de gobernación; don Miguel Silvestre García, director del CEPIT; don Pedro Carles Comamala, industrial; don Francisco Padrosa, industrial; don José Sanchón, industrial; don Antonio Farinen Moros, industrial, y don Pierre Barceló, profesor de las Escuelas de París.

Jordi CLARET

## OLOT Exposición de prensa catalana actual

Desde el día 8 al 18 de agosto en curso, permanecerá abierta en los locales de «Omnium Cultural», la Exposición de Prensa Catalana Actual, de carácter itinerante. Se trata de una muestra interesante de la prensa editada en todas las comarcas catalanas, que será sin duda muy visitada.

### INCURIA URBANA

Muchas calles olotenses, entre ellas la suntuosa avenida central del Paseo de Blay, tan concurrido en esta época veraniega por forasteros, ofrecen un aspecto nada digno con su suciedad y descuido manifiestos, y no digamos ya por lo que respecta a la iluminación de gran parte de estas vías incluyendo el citado paseo, que ofrece un aspecto lamentable por su deficiente sistema de alumbrado desde mucho tiempo a esta parte denunciado, y que no está ni mucho menos a la altura de la importancia del paseo y la propia ciudad.

Se hace preciso un replanteamiento de estas cuestiones que tan directamente afectan a la dignidad urbana de Olot, cueste lo que cueste y sin reparar sacrificios económicos, el eterno escollo o freno de tantas premuras urbanísticas que, como las consignados, lo son de verdad.

### LA VISITA AL MUSEO DE BELLAS ARTES

Recogemos las quejas formuladas por turistas y visitantes foráneos que acuden a Olot para admirar el museo ubicado en el Parque Municipal, antigua Torre Castany, ya que ni los horarios están lo completos que es de

## PROGRAMACIO DE RADIO OLOT

- 07.00 Sintonia i salutació.
- 07.05 A trenc d'alba.
- Dimarts: «El fabuós món del disc».
- Dimecres: «Ona i ratlla».
- Dijous: «Història de la música pop».
- Divendres: «Temps passat, notícia d'avui». (Una història de Catalunya).
- 09.00 Olot - Actualitat, 1.ª edició. (Informatiu).
- 09.15 Ara és l'hora! (Musical - informatiu).
- 13.00 Migdia esportiu.
- 13.15 Olot - Actualitat, 2.ª edició. (Informatiu).
- 13.30 Panorama. (Convexió Ràdio - 4). (Informatiu).
- 14.15 Musical selecte. (Música orquestral).
- 15.00 Estiu del 79. (Musical, amb concursos, intervenció de l'oient).
- 18.30 La bona música.
- 19.00 Compàs d'amics.
- 19.45 L'Esport és notícia.
- 20.15 Olot - Actualitat, 3.ª edició. (Informatiu).
- 20.30 Panorama. (Convexió Ràdio - 4). (Informatiu).
- 21.15 Musical selecte. (Música orquestral).
- 22.00 La música.
- 23.58 Sintonia i comiat.
- 24.00 Fi d'emissió.
- Serveis informatius de Radio Olot: 10.30, 11.30, 12.30, 15.30, 16.30, 17.30 i 18.30.
- Serveis informatius de RTVE: 10.00, 11.00, 12.00, 16.00, 17.00 i 18.00.

**EFA. GUADERRA S. A.**  
PISOS EN STA. EUGENIA  
PROTECCION OFICIAL  
GRUPO 1.º

70% Hipoteca a 15 años al 11%.  
30% a convenir directamente con promotora constructora.  
AHORRO del 90% con escritura y contribución.

PARKING, CALEFACCION INDIVIDUAL.  
4 DORMITORIOS, BAÑO Y ASEO.  
C/. Massana, esquina C/ San Sebastián.

Información en la misma obra y Tel. 505162.

### EXCURSION "RONDA IBERICA"

Salida de Girona, en autocar, del 2 al 14 de septiembre - 13 días. Visitando: Burgos, Santillana del Mar, Picos de Europa, Covadonga, Oviedo, León, Salamanca, Fátima, Lisboa, Estoril, Badajoz, Mérida, Oropesa, Madrid, Zaragoza, etc.

— PRECIO POR PERSONA: 36.500 PTAS.

Información e inscripciones:

VIAJES  
**TRANS MUNDO S.A.**  
Agencia de Viajes Grupo A - Título 384

En GERONA: Eiximenis, 16 Tel. 21 25 50 (3 líneas)  
En PALAFRUGELL: S. Sebastián, 35 T. 30 09 62 y 30 07 60 (2 líneas)

## LOS SITIOS, el diario de su provincia

# fabricantes de material de riego para jardines parques y agricultura

### ASPERORES EMERGENTES

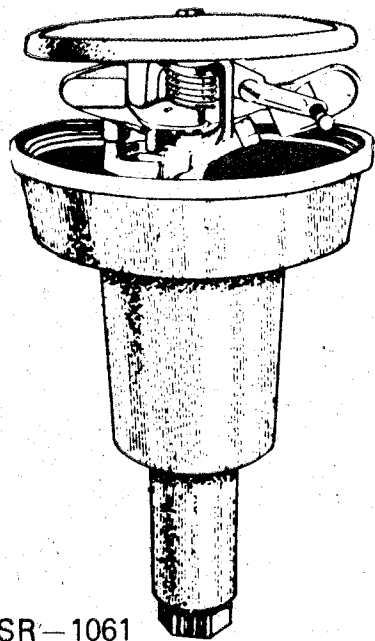

SR-1061  
Giro completo o parcial.  
Alcance: 8 a 13 mts.  
Conexión hembra Ø 3/4".  
P.V.P. 1.700 pts.

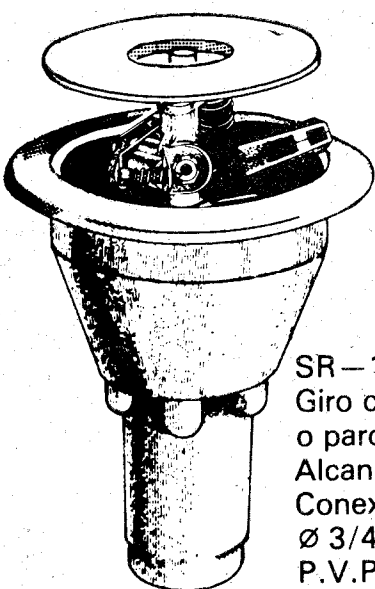

SR-105  
Giro completo o parcial.  
Alcance: 7 a 11 mts.  
Conexión hembra Ø 3/4".  
P.V.P. 1.600 Pts.

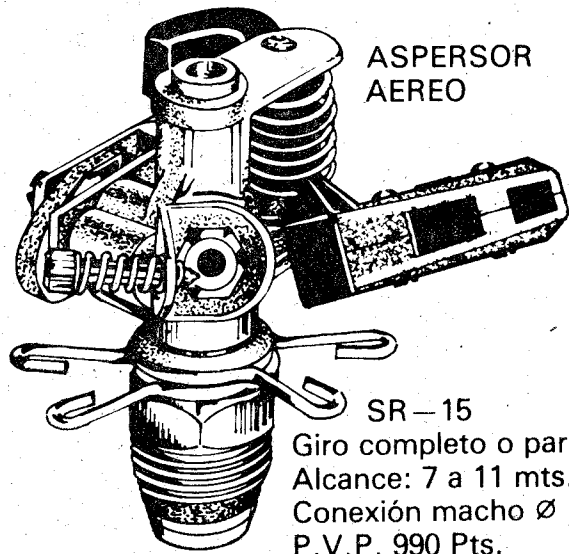

ASPERSOR AEREO  
SR-15  
Giro completo o parcial.  
Alcance: 7 a 11 mts.  
Conexión macho Ø 1/2".  
P.V.P. 990 Pts.

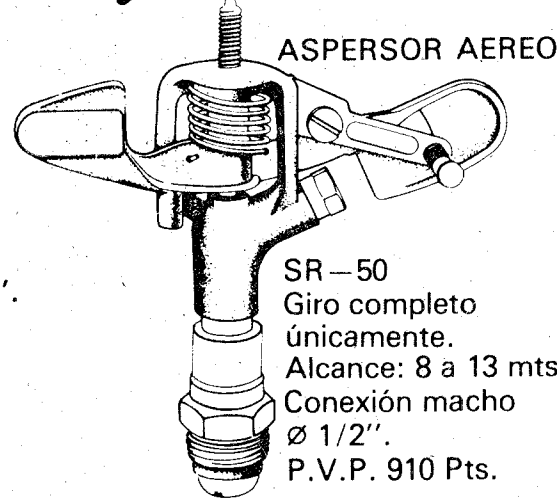

ASPERSOR AEREO  
SR-50  
Giro completo únicamente.  
Alcance: 8 a 13 mts.  
Conexión macho Ø 1/2".  
P.V.P. 910 Pts.

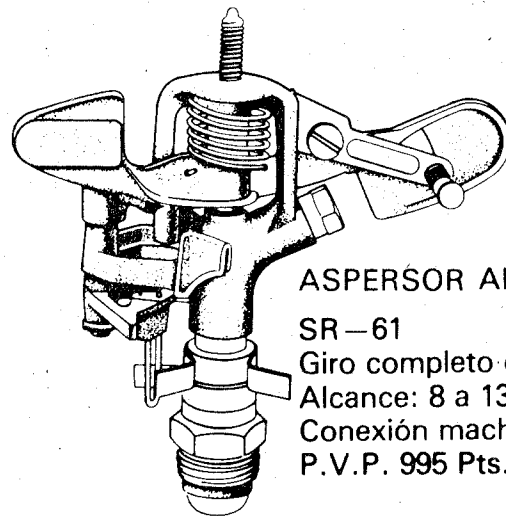

ASPERSOR AEREO  
SR-61  
Giro completo o parcial.  
Alcance: 8 a 13 mts.  
Conexión macho Ø 1/2".  
P.V.P. 995 Pts.

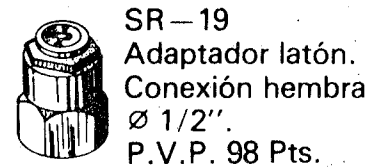

SR-19  
Adaptador latón.  
Conexión hembra Ø 1/2".  
P.V.P. 98 Pts.

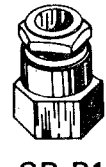

SR-P19  
Adaptador similar, en plástico.  
P.V.P. 36 Pts.

### DIFUSORES Y TOBERAS

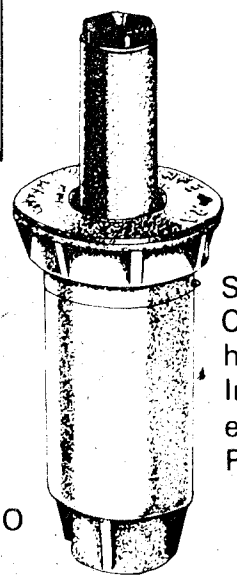

SR-180  
Conexión hembra Ø 1/2".  
Inyectado en A.B.S.  
P.V.P. 190 Pts.

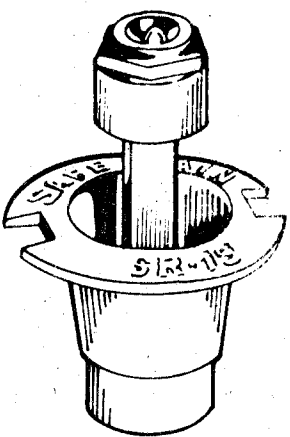

SR-18  
Cuerpo de latón estampado  
conexión hembra Ø 1/2".  
P.V.P. 300 Pts.

### BOBINAS

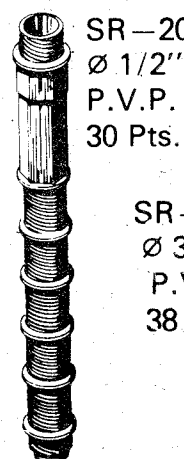

SR-20  
Ø 1/2".  
P.V.P. 30 Pts.



SR-25  
Ø 3/4".  
P.V.P. 38 Pts.

### VALVULAS DE ACOPLE RAPIDO (Bocas de riego)

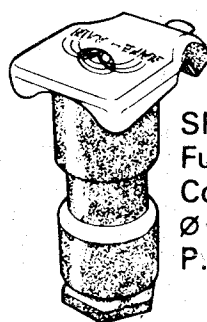

SR-75  
Fundido en bronce.  
Conexión hembra Ø 3/4".  
P.V.P. 800 Pts.



SR-72  
Latón estampado.  
Rosca macho Ø 3/4" y hembra Ø 1/2".  
P.V.P. 400 Pts.



SR-70  
Codo de giro loco, fundido en bronce.  
Conexión hembra Ø 3/4" x 20 mm.  
P.V.P. 720 Pts.

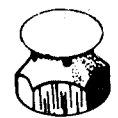

SR-8  
Tobera universal en latón.  
Acople Ø 1/2" hembra.  
Sector riego: 90°, 180°, 270°, 360° y 90° x 90°  
P.V.P. 130 Pts.

## comercial RIZOVER S.A.

GENERAL LACY, 42. Teléfonos (91) 228-37-32 y 227-09-92.  
MADRID-7. (ESPAÑA)

SE NECESITAN DISTRIBUIDORES EN LA PROVINCIA.

DESCUENTOS DEL 25% AL 50%

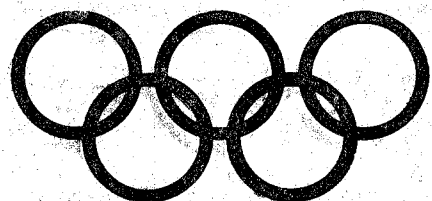

# deportes

**hoy...**

EL AZ 67, CAMPEON



Como era previsible el AZ 67 de Holanda, tras derrotar el domingo al Granada, se proclamó campeón de «X Trofeo Costa Brava».

**PRIMER EXITO DEL SALT**

El Salt de Alfonso Muñoz consiguió su primer éxito de la actual temporada, adjudicándose el «Costa Brava» al ganar al Pontense en el último minuto.

**FUTURO DEL «COSTA BRAVA»**

Tras las pérdidas económicas de este año, el «Costa Brava» exige un estudio sobre el futuro del mismo.

**EL OLOT, A LO GRANDE**

La U. E. Olot consiguió a lo grande el «IV Ciutat de Figueres», tras ganar por 2.1 a un Segunda «A», el Gimnástico, y aparecer en semifinales al Figueres.

**EL BARCELONA ATLETICO...**

Le pudo al Figueres en el partido de consolación del torneo ampurdanés.

**HOY, EL «ESTANY»**

Esta noche, se inaugura el «XI Trofeo de l'Estany», el más veterano de los torneos futbolísticos gerundenses.

**EL BANYOLES, SE REFUERZA**

El C. D. Banyoles se refuerza. Ayer firmó por el club banyolense el jugador Vico, procedente del Hércules Promesas.

**ATENCIA, HOSPITALIZADO**



El guardameta de la U. E. Olot, Luis Atención, permanece hospitalizado, a raíz de una fuerte contusión en el pómulo sufrida en el partido final del «Ciutat de Figueres».

**ANA MARIA MOLINA, EMPEORA**

La gran atleta gerundense, Ana María Molina, ha empeorado gravemente en las últimas horas. Se encuentra en estado de coma profundo.

## «XI TORNEIG DE L'ESTANY»

Esta noche abrirá sus puertas la onceava edición del «Torneig de l'Estany»; la competición futbolística veraniega de mayor antigüedad de la provincia, a la vez que es la que goza de más atractivos e interés.

A las diez de la noche, se enfrentarán Banyoles y Girona; partido en el que los rojiblancos intentarán desquitarse de la espina que tienen incrustada con la derrota sufrida el pasado año en el partido de consolación.

El «Torneig de l'Estany», pues, está a punto de dar inicio. Sus organizadores, como viene siendo habitual, esperan sacar una buena tajada económica con que poder hacer frente a los primeros pagos de la próxima temporada. Todo el fútbol provincial, durante los próximos días, se concentrará en Banyoles.

### EL GIRONA, A DESQUITARSE DE LA DERROTA DEL PASADO AÑO

Varias dudas en la formación inicial rojiblanca



El Banyoles querrá repetir la misma suerte que el pasado año. (Foto Pablito)

Girona y Banyoles ya están a punto para el partido que abrirá la onceava edición del «Torneig de l'Estany». Vicente Sasot, por parte gerundense, y Arsenio Bosch, por banyolense, nos comentan los pormenores del choque que enfrentará a ambos equipos hoy a las diez de la noche.

Arsenio Bosch ha convocado a toda la plantilla para este encuentro, sin haber decidido aún la alineación que presentará de salida. Los jugadores convocados son Pérez y Pont, como porteros; Juanito, Lorán, Jordi, Barti, Max y Carles, defensas; Vicens, Compte, Abad y Nogué, centrocampistas; García I, García II,

Vert y Vico, delanteros. De momento, para el «mister» banyolense el equipo va cogiendo la forma. El domingo, en Tossa ya se notó una mejora, aunque la verdad es que sólo llevamos disputados dos encuentros. Falta aún bastantes.

Jordi XARGAYO

### ESTA NOCHE, PRIMER PARTIDO

Banyoles. (De nuestro corresponsal.) — Hoy, a las diez de la noche se inicia el «XI Torneig de l'Estany». El partido que abre las puertas de esta nueva edición es un Girona - Banyoles que, si en principio, y tomando como punto de partida las respectivas categorías de ambos conjuntos, podría parecer mínimo su interés, nosotros sin miedo a pecar de triunfalistas, lo calificamos de muy atractivo.

No es un Girona - Banyoles amistoso. Un partido del «Torneig» es siempre interesante, por aquello de escribimos días atrás, del atractivo especial que encierra esta competición que años tras años organiza el equipo de la Ciudad del Lego. El «Torneig de l'Estany», lo decimos y lo repetimos, no es un torneo más de los muchos que se organizan en verano, es el «Torneig». La raigambre que ha obtenido a lo largo de su historia, deja al margen diferencias de categoría y las sempiternas discusiones de pre-torneo entre los clubs que tienen que participar y el club organizador a la hora de negociar los contratos. Un año vienen unos cobrando una considerable suma y los otros sin incentivos y viceversa. Da igual. Cuando llega la hora de participar en el torneo el gran interés es el de llevarse el trofeo en litigio a sus vitrinas. Es el de hacer el mejor papel posible. Es, en suma, el interés de triunfar en el Torneo más antiguo y de más regularidad en el sistema iniciado, de todos los que se celebran en la provincia.

Hagamos, pues, un pequeño análisis retrospectivo de los Girona - Banyoles, que se han celebrado a lo largo de los diez anteriores torneos. En cinco ocasiones se han enfrentado los dos equipos. Cuatro veces ha vencido el Girona y una el Banyoles. De las cuatro veces que ha vencido el Girona, dos han sido en la final, una en las semifinales y otra en el partido de consolación. El Banyoles logró por primera vez vencer al Girona el pasado año en el partido de consolación. El encuentro de hoy puede ser la gran revancha del pasado año. No hay duda, la confrontación de esta noche encierra, un gran interés.

FRANCESC

Procede del Hércules Promesas

### Angel Vico, nuevo fichaje del Banyoles

BANYOLES. — (Por teléfono, de nuestro corresponsal.) — Procedente del Hércules promesas, equipo de la preferente alicantina, estampó su firma ayer noche por el C. D. Banyoles el jugador Angel Vico. Se encuentra cumpliendo el Servicio Militar en San Clemente Sasbeas y actúa como extremo. En el partido disputado el último domingo en Tossa causó una gran sensación, demostrando que es un buen elemento para el equipo que dirige Arsenio Bosch.

A raíz de este fichaje, el próximo jueves se disputará en Banyoles un encuentro amistoso entre el primer equipo de la Ciudad del Lago y un combinado del CIR 9 de San Clemente.

Próximamente seguirán más incorporaciones, aunque todavía es prematuro avanzar nombres concretos.

FRANCESC

## La participación de Olot y Figueres

**BANYOLES.** — (De nuestro corresponsal.) — En el análisis estadístico que el domingo hacíamos del Girona, les prometíamos hacer hoy martes, lo mismo con Olot y Figueres. Estos dos equipos son los que mañana, a las 8.30 de la noche se enfrentarán en el segundo partido del Torneig y que a nuestro entender será la gran revancha del viernes

en el Ciutat de Figueres. Los de La Garrotxa, querrán demostrar que su triunfo en terreno ampurdanés, aunque fuera por penaltys, no fue casualidad. El Figueres, suponemos, quiere sacarse la espina de la pasada derrota.

Veamos pues que es lo que han conseguido estos dos equipos en las pasadas ediciones.

**U. D. FIGUERES**

**I TORNEIG**

En el primer partido se enfrenta al Girona y pierde por dos goles a cero.

En la consolación, vence precisamente al Olot por un gol a cero. Queda pues en el tercer lugar.

**II TORNEIG**

En el primer partido pierde con el Banyoles por dos goles a uno. En la consolación pierde ante el Calvo Sotelo por dos goles a cero. El farolillo rojo de este año es pues para los ampurdaneses.

**III TORNEIG**

Primer partido, pierde contra el Calella por dos goles a cero. En la consolación pierde también por el mismo resultado con el Banyoles. Otra vez farolillo rojo y, en esta ocasión, sin marcar un solo gol.

**IV TORNEIG**

Primer partido, Girona Figueres; derrota fuerte, pero le permite ser el primer equipo que marca un gol al Girona, a lo largo de cuatro torneos. En la consolación vuelve a perder contra el Banyoles. El último lugar otra vez para el Figueres.

**V TORNEIG**

Participan seis equipos en los partidos preliminares, vence al Banyoles por cinco goles a dos. En la semifinal, pierde ante el Girona por cero goles a dos y la disputa del tercer y cuarto lugar. Salta la sorpresa y pierde ante el Salt por dos tantos a tres. Sorprendente derrota y papel poco digno para los del Ampurdán.

**VI TORNEIG**

En semifinales vence al Banyoles por un gol a cero. En la final, pierde ante el Olot y queda por lo tanto subcampeón.

**VII TORNEIG**

No participa.

**VIII TORNEIG**

No participa.

**IX TORNEIG**

Parece que el descanso de dos años le ha sentado bien al Figueres, pues en su llamémosle, «reaparición» consigue por primera y única vez el ansiado triunfo final. Veamos los resultados. En el primer partido

vence al Banyoles por dos goles a uno y en la final al Girona por el mismo resultado. Campeón con todos los honores.

**X TORNEIG**

En semifinales vence al Girona por tres goles a dos. En la final pierde ante el Olot y no puede repetir triunfo. Debe conformarse el subcampeonato.

De todo lo analizado nos queda el siguiente resumen. El Figueres ha participado en ocho ediciones del «Torneig». Ha quedado una vez campeón, dos veces subcampeón, una vez en tercer lugar y cuatro veces en cuarto lugar. Ha marcado veinte goles y le han

**VI TORNEIG**

El descalabro del pasado año espolea al Olot y en esta sexta edición se proclama por primera vez campeón. En el primer partido vence al Girona por tres goles a dos y en la final al Figueres por tres goles a uno.

**VII TORNEIG**

No parece gustarle las medias tintas al Olot a todo o nada y en esta séptima edición otra vez nos sorprende con el farolillo rojo. En el primer partido es eliminado estrepitosamente por el Cassà, (0-1) y en la consolación pierde ante el Banyoles por dos goles a tres.

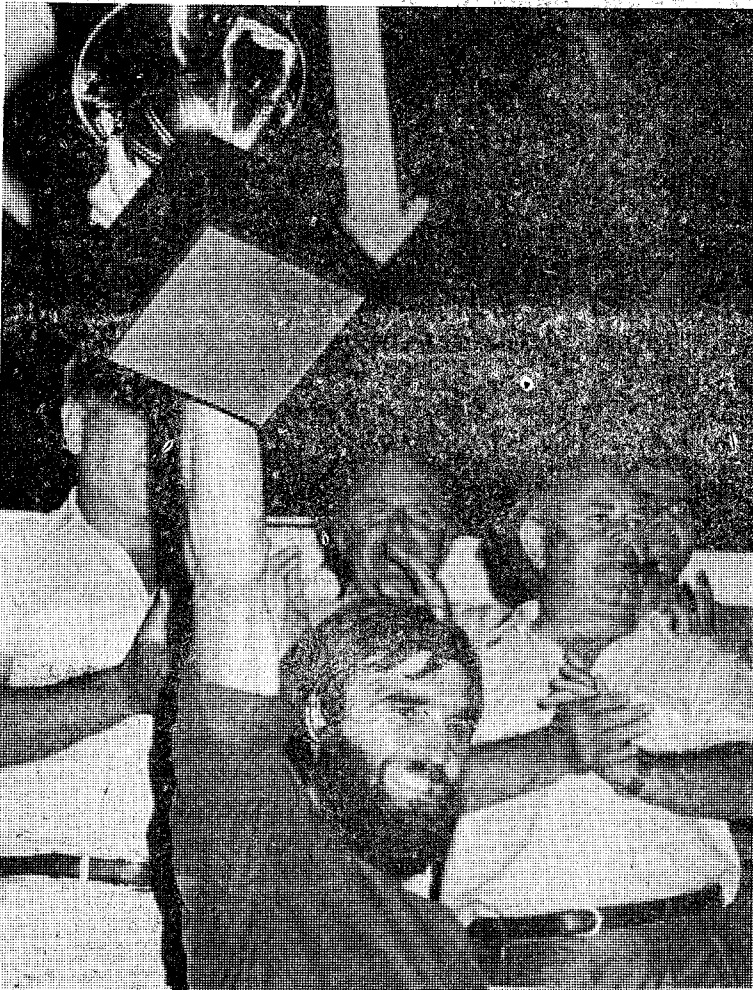

Tras el «Ciutat de Figueres», el Olot está dispuesto a conseguir su segundo torneo veraniego. (Foto Pablito)

marcado veintinueve. Con la plantilla del presente año y el enfoque que parece quieren darle al club su nueva directiva, el Figueres debe mejorar su palmarés en el Torneig.

**U. D. OLOT**

**I TORNEIG**

En el primer partido pierde ante el Banyoles por cuatro goles a cero. Digamos, en descargo de los de la Garrotxa, que en aquella ocasión les tocó jugar contra el intratable Banyoles de aquel tiempo, con sus treinta y cinco partidos de campeonato sin perder. En el partido de consolación, pierde ante el Figueres por un gol a cero.

**II TORNEIG**

No participa.

**III TORNEIG**

No participa.

**IV TORNEIG**

No participa.

**V TORNEIG**

Sus tres años de no participación, y a tenor del resultado que obtiene en esta quinta edición, no es que le hayan sentado muy bien al Olot, pues obtiene la clasificación más baja de toda la historia del Torneig. Es el año de los seis equipos. En los preliminares empató a cero con el Salt y, en las tandas de penaltys, vencen los saltenses. En el partido para el quinto y sexto lugar pierde ante el Banyoles por un gol a dos. Es el año de las dos grandes sorpresas. El Olot en sexta posición y el Salt, recién ascendido a primera regional, venciendo a Olot y Figueres, queda en tercera posición.

Y para terminar un pequeño análisis de las confrontaciones entre Olot y Figueres, la cual se repetirá en semifinales «per la Feste petita». Solamente se han enfrentado en tres ocasiones en las diez ediciones del Torneig. En una y en partido de consolación ha ganado el Figueres. En las dos restantes salió vencedor el Olot y precisamente en la final.

**FRANCESC**

**VII TORNEIG**

Primer partido Olot, 4-Banyoles, 2. En la final: Girona, 3-Olot, 2. En esta edición, aunque tenga que conformarse con el subcampeonato, su gran partido en la final era merecedor de mejor suerte.

**IX TORNEIG**

En el primer partido pierde ante el Girona por tres goles a uno. En la consolación, y ante el Banyoles, empatan a dos goles. En la tanda de penaltys, gana el Olot. Esta vez el que mereció mejor suerte fue el Banyoles.

**X TORNEIG**

En la semifinal vence al Banyoles por dos goles a cero y en la final se proclama campeón por segunda vez en el historial del Torneig, al vencer al Figueres por dos goles a uno. Memorable partido del Olot en esta edición con dos recordados goles de Manolo, que días antes había rechazado su fichaje el Figueres. Cosas del fútbol.

Y vamos ya con el resumen del historial del Torneig del Olot. Queda campeón en dos ocasiones; subcampeón y tercero en una, cuarto en dos y una en sexta posición. Participa en siete torneos solamente y consigue perforar la portería contraria en veintidós ocasiones y ve batida su meta en veinticinco. Un notable bajo sería la nota a designarle.

Y para terminar un pequeño análisis de las confrontaciones entre Olot y Figueres, la cual se repetirá en semifinales «per la Feste petita». Solamente se han enfrentado en tres ocasiones en las diez ediciones del Torneig. En una y en partido de consolación ha ganado el Figueres. En las dos restantes salió vencedor el Olot y precisamente en la final.

**FRANCESC**

# deportes

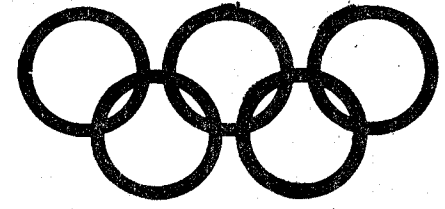

## "X TROFEU COSTA BRAVA"

2-0

### Al AZ no le quedó otro remedio que ganar

#### Dos goles de Schouwenaar hundieron a un desarticulado Granada

#### EL MENOS MALO

por Jordi XARGAYO

«X TROFEO COSTA BRAVA» — JORNADA FINAL — ESTADI DEL GIRONA F. C. — FECHA: 12 DE AGOSTO DE 1979 — HORA: 22:05 — RESULTADO: AZ, 2 — GRANADA, 0. (Primer tiempo, 0-0).

#### ARBITRO

Dirigió el encuentro el colegiado gerundense, señor Canaleta, auxiliado por los señores Murlá y Márquez. Buena labor la de Canaleta, que supo controlar muy bien las riendas del partido, pese a que los jugadores en algunos momentos intentaron complacérselo. Mostró la cartulina amarilla a Kist y a Gerardo.

#### ALINEACIONES

AZ 67: Vooy; Van Rvinsoever, Spelbos, Hovenkamp; Van Dongen, Arniz (Reyncoers, minuto 46); Tol, Weysters, Kist, Nygaard y Schouwenaar.

Granada: Izcoa; Gerardo, Rojas, Fall; Benítez, Santi; Carrión (Jorgoso), Serrano, Angulo (Insrán), Planas (Lina) y Antonio.

#### GOLES

1-0: Minuto 67. Jugada individual de Schouwenaar por la banda derecha. Al llegar al borde del área, dispara raso y cruzado, entrando el balón junto a la base del poste.

2-0: Minuto 75. Gran jugada en tiralíneas de todo el equipo holandés. Hovenkamp, desde la izquierda, cambia totalmente el juego a la derecha. Recoge el balón Tol, que avanza en solitario, para retrasar, cuando se acercaba a la línea de fondo, a Schouwenaar que, dentro del área, empalma a la red.

#### NOTAS VARIAS

Regular entrada en el «Estadi». Mejor que los otros días, pero sin superar el nivel de floja. Buena temperatura. El AZ, por similitud de colores con el Granada, vistió camiseta azul. Concluido el partido, fueron donados los trofeos a los respectivos equipos. En el palco, se encontraban el presidente de la Diputación, señor Vidal; el alcalde de la ciudad, señor Nadal, y el delegado provincial de fútbol, señor Lloret, acompañados por el presidente del Girona, Josep María Fauró.

Terminó la décima edición del «Costa Brava»; una edición que, evidentemente, no pasará a la historia de este Trofeo, constituido con motivo de la inauguración del «Estadi», por la calidad del fútbol exhibido, ni por las ganancias económicas

La gran sorpresa ha corrido a cargo del Girona que ha conseguido el segundo puesto, cuando era el candidato, con mucho, para adjudicarse la tercera y última plaza. Pero en la segunda jornada lograba imponerse merecidamente, a la vez



SA.NI cogió el instante en que el holandés Schouwenaar daba una patada a Izcoa, originándose un ligero conflicto en el que no faltaron los empujones y puñetazos.

que haya podido tener. Más bien, todo lo contrario.

El vencedor, tal como estaba escrito ya mucho antes de iniciarse el «Trofeo» ha sido el subcampeón de la Copa holandesa, el AZ 67, que, demostrando la categoría por la que venía avalado, no ha pasado apuro alguno para superar a conjuntos de inferior calibre como el Granada y el Girona. El AZ 67 es el tercer equipo extranjero, de las diez ediciones que llevamos celebradas, que inscribe su nombre en el palmarés del «Costa Brava». Los anteriores vencedores fueron San Lorenzo de Almagro y Stuttgart. El AZ 67 ha sido el menos malo de esta edición.

que contra todo pronóstico, al Granada y así conquistaba el subcampeonato.

#### POCOS PROBLEMAS PARA EL AZ

En este tipo de torneos veraniegos no hay pronósticos que valga, porque, un ejemplo más o menos válido lo tenemos en el Girona-Granada, pueden darse los más variopintos y curiosos resultados. Sin embargo, todo hacía indicar que el AZ 67, que debemos reconocer posee un buen conjunto, no pasaría problemas para derrotar a un Granada que no ha hecho honor, en este «Costa Brava», a la excelente campaña realizada el

de balones ya fue mucho. Pero él quiso ser protagonista y se ganó una tarjeta amarilla, además de broncos, buscando reiteradamente la roja, hasta que vio que el colegiado no quería «picar». A partir de entonces, se dedicó a permanecer poco menos que estático en el césped.

#### SCHOUWENAAR, LA ESTRELLA HOLANDESA

El exterior izquierda Schouwenaar fue la estrella de su conjunto en el partido postero del «Trofeo Costa Brava». Marcó dos goles de bella factura —el primero fue en habilidosa jugada personal— y se constituyó en

el paladín holandés para conseguir el triunfo.

Schouwenaar demostró ser un hombre clave en el juego de ataque de su equipo, con excelente capacidad de acción y rapidez en sus jugadas. Al margen de los dos goles marcados, tuvo otra excelente oportunidad de batir a Izcoa a los 25 minutos de la reanudación. Cuando no llegó por milímetros a un centro que recibió desde la banda derecha. Estaba solo ante el guardameta granadino.

#### DECEPCION DEL GRANADA

La gran decepción de este «X Costa Brava» ha corrido a cargo del Granada de Ben Barek, que el pasado año rozó el ascenso a primera división. Sea por falta de preparación, sea porque el equipo no está todavía conjuntado, el caso es que ha dado una pobre imagen en el curso de los dos encuentros disputados en nuestra ciudad.

Durante el primer tiempo logró sujetar bien a un AZ que no se pical Spanish de los torneos veraniegos. Suerte hubo que el final del primer tiempo ya estaba cercano y Canaleta no se anduvo con descuentos.

Anteriormente, el «Bota de Oro», Kist, había armado también su «show» particular, extraordinariamente, faltaría más. Porque lo que se dice jugar al fútbol aún no hemos visto cómo se esforzó en demasía, pero, a partir del primer cuarto de hora de la reanudación, jugó a merced del cuadro holandés, que comenzó a fluir un buen juego ofensivo, basado en la rapidez de sus hombres, verdaderos artistas en el movimiento del balón, aunque fuera algo que no prodigaron en demasía.

El Granada fue impotente para contrarrestar la superioridad de los hombres de George Kessler, hasta el punto de que no tuvieron ni una sola oportunidad clara de marcar. Si bien en muchas fases lograron equilibrar el desarrollo del lance, perdían toda clase de fuerza al acercarse al área. Denotamos una clara falta de penetración y coordinación entre las distintas líneas del equipo, especialmente a la hora de pasar del centro del campo a la delantera. El mejor hombre que han tenido los andaluces en este «Costa Brava» ha sido sin duda su defensa Benítez, junto a algunas acciones de Carrión y el ex-gerundense Planas, aunque éste demostró falta de entendimiento con sus compañeros.

### los entrenadores

**BEN BAREK: "El AZ '67, justo campeón"**

**GEORGE KESSLER: "Estamos agradecidos al público de Girona"**



El presidente de la Diputación, señor Vidal Gayolá, hizo entrega al capitán holandés, Kist, del trofeo de campeones del «Costa Brava». En la imagen inferior, Jordi Bosch conversando con George Kessler. (Fotos SANI.)

Finalizó el Costa Brava, y con un justo campeón, el AZ 67 de Holanda. El domingo, apretando tan sólo lo suficiente y jugando el resto del partido a medio gas, se impuso al Granada por 2-0. También recibamos en esta ocasión la opinión de los entrenadores de ambos equipos, el holandés George Kessel y el granadino Ben Barek.

#### BEN BARECK

El Granada ha sido el último clasificado del Costa Brava. Dos derrotas, a manos del Girona (2-1) y del AZ (2-0) sentenciaron su

suerte, el quedar relegados al tercer y último puesto de la clasificación.

—¿Ha defraudado el Granada?

—Retirándonos al partido de hoy he de decirle que creo que no hemos defraudado en absoluto. En cuanto al del sábado, era mi equipo, le faltó suerte, el Girona se creció, etc.

—¿Coméntenos el partido de hoy?

—Hoy ha sido un partido con bastante fuerza, con mucha fuerza. Los holandeses llevaban mucha preparación, tenga en cuenta que ellos comenzaron la pretemporada el primero de julio y con éste llevan ya 15 partidos. Además, se trata de un gran equipo, hay que reconocerlo. En el primer tiempo hemos estado bastante igualados, pero en el segundo nos han superado, porque han dispuesto de claras ocasiones de marcar y las han aprovechado. El resultado, pienso que ha sido justo.

—¿No ha habido un exceso de fuerza en la primera parte?

—Por parte del Granada, creo

que no. He de decirle que el entrenador del AZ, ha venido al vestuario una vez finalizado el encuentro y me ha pedido excusas por el comportamiento de uno de sus hombres. Ha sido un gesto de gran caballero del deporte.

—¿El AZ ha sido el justo campeón?

—Sí, por supuesto. De todas, todas, el AZ 67 ha sido el mejor.

—¿Su balance particular del Costa Brava?

—Las cosas han respondido coetapa de planificación de la temporada, el equipo mejorará en el encuentro que disputaremos el martes en Tudela, comenzará ya a verse los cambios. He de señalarle, también, que estoy bastante satisfecho de la mejora de juego entre el día del Girona y el partido del AZ.

—¿Objetivo del Granada en la liga?

—Este año será realmente difícil, poder estar entre los primeros, pero el Granada luchará para estar ahí.

#### GEORGE KESSLER

El señor Kessler, con una sola pregunta, tiene bastante. El, profesional ducho en esto del fútbol, va comentando en un interesante monólogo lo que ha sucedido sobre el campo.

—¿Cómo ha visto el partido?

—Mi equipo, en el primer tiempo de jugar, ha habido algunos detalles bruscos, como el comportamiento de mi jugador, número «8», que es un internacional y que en estos casos debe saber frenar sus impulsos. La primera parte, ha sido bastante igualada con el Granada.

—¿El segundo tiempo?

—He de decirle que durante el descanso he tenido que amonestar a mis hombres, ya que no jugaban tal como quería que lo hicieran, las palabras fuertes que he dicho, creo que han dado buen resultado. A pesar de todo, tenemos un «hándicap», cual es el que nos faltaran cuatro hombres de la alineación titular y que ha influido notablemente.

El señor Kessler sigue en el uso de la palabra.

—Estoy contento por ganar este trofeo y muy agradecido al Girona por habernos invitado, ya que son pasos importantes en nuestra preparación para la liga, también al público por la gran acogida que nos han dispensado y deseo muy sinceramente, tanto al Granada como al Girona, un gran éxito en sus respectivas competiciones.

—¿Última pregunta. ¿Qué será el AZ 67 en la próxima temporada?

—La liga es difícil, hay cuatro equipos muy fuertes, Ajax, PSV Eindhoven, Feyernord y nosotros mismos. La pasada temporada tuvimos el cuarto puesto, esperamos ahora mejorarlo, quizás un segundo o un tercero. En cuanto a la Recopa, intentaremos llegar lo más lejos posible, depende de la suerte que tengamos en el sorteo.

Y eso fue lo que nos comentaron Ben Barek y George Kessler tras el partido final del Costa Brava.

Jordi BOSCH

### SER RADIO GIRONA

E. A. J. 38

CADA SEMANA, DE MARTES A VIERNES,  
A LA 1'30 HORAS DE LA TARDE

## MICROFONO DEPORTIVO

LA ACTUALIDAD DEPORTIVA DEL DIA A TRAVES DE SUS PROPIOS PROTAGONISTAS.

Patrocina: **CONCESIONARIO AUTORIZADO VOLVO**

COMPRA - VENTA DE AUTOMOVILES

Tels. 20 71 04 - 20 15 08 - GIRONA

SOLO TRES TARDES POR SEMANA, IMPOR-TANTE ACADEMIA SITA EN GIRONA

P R E C I S A

UN PROFESOR DE CONTABILIDAD Y UN PROFESOR DE CALCULO MERCANTIL.

Interesados llamar al tel. 21 13 26, de 6 a 9 tarde, entre los días 13 y 17 de agosto.

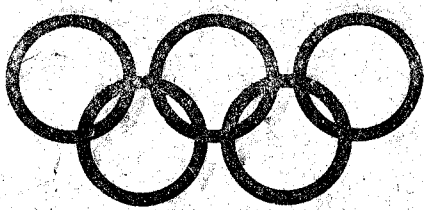

# deportes

En el "Costa Brava petit"

## El Salt batió al Pontense en el último minuto

Anteriormente, los de Puente Mayor habían desaprovechado un penalty

1-0

**ÁRBITRO**  
Dirigió el encuentro el señor Estudillo, que lo hizo perfectamente. Fue auxiliado en las bandas por los señores Franquesa y Fernández.

**ALINEACIONES**  
C. F. Salt: Lladó; Dalmáu, Carbó, Mataró; Serinyá, Muñoz; Cabrera, Gispert, Niell, Trias y Sevillano. En la segunda parte también salieron Cárnovas y Martínez.

**Pontenc:** Freixas; Blázquez, Campoy, Vico; Bautista, Cuadrado; Espinet, Serra, Quiñones Sedeño y Tomás. También saltaron al terreno de juego Sánchez, Castellanos, Revidiego y Rechach.

**GOLES**  
1-0: Minuto 90. Sevillano, adelantándose a la acción de la defensa azulgrana, reciben un pase de Dalmáu, y, ya prácticamente delante del portero, eleva un poco el balón, consiguiendo así el único y sentenciador tanto del partido.

El Pontenc puso en juego el balón y durante los minutos iniciales, el juego se centró en el medio campo sin que ninguno de los dos contendientes lograra hacerse con el dominio. A los pocos minutos, el Pontenc podía haber conseguido un gol, al rematar Cuadrado pero la pelota fue detenida con seguridad por Lladó. Posteriormente, el dominio iba pasando a manos de los de Puente Mayor, pero sin lograr poner en serios apuros al portero saltense. Con la entrega de sus defensas y la seguridad que imponía el veterano Serinyá, el juego fue desplazándose, en los minutos centrales del primer tiempo, hacia el campo del Pontenc. A pesar de todo, ninguno de los dos equipos conseguía llegar demasiadas veces a los respectivos portales, y si bien se jugaba con ilusión, el juego se hacía un poco pesado. Ya en los minutos finales de la primera parte se registraron varias jugadas que animaron un poco el juego, puesto que el Salt estuvo a punto de conseguir

el gol, a no ser por los fallos en el último momento. La primera mitad finalizaría, pues, sin que ninguno de los dos equipos marcara ningún tanto.

El segundo tiempo se reanudó al igual que al principio del partido, pero tras los primeros compases de juego, el Salt conseguía hacerse con el dominio del partido, aunque los contraataques pontenses, pocos, se caracterizaban por su peligrosidad, pues la defensa saltense se adelantaba mucho para apoyar el ataque de sus compañeros. Precisamente, en uno de estos contraataques, el Pontenc tuvo en sus manos la inauguración del marcador Serra, a pase largo de un compañero, se internaba por el lado izquierdo del área saltense ante la falta de defensas, pues la acción había pillado desprevenidos a los defensores del Salt, y Serra, ya

casi solo delante de Lladó fue derribado por un zaguero, señalando el árbitro sin titubear el penalty. Ante la impotencia del equipo saltense y la alegría del Pontenc, Espinet fallaría al lanzar la máxima falta con mucha fuerza y excesivamente desviado. El juego seguiría con los esfuerzos saltenses en pos del gol y con el Pontenc, que se iba encerrando en su campo limitándose a defender. Ya en el último minuto y cuando nadie se lo esperaba, Dalmáu desde el lado derecho del campo, y a la altura del área, centraría a Sevillano, que, más rápido que los azulgranas, elevaría el balón delante de Freixas consiguiendo el solitario gol que daba el triunfo al Salt, haciéndose de este modo, con el trofeo del mini-Costa Brava. Tras el partido, fue entregado al equipo vencedor el Trofeo cedido por Martín Boada.

## Repasando el "Costa Brava"

# Hay que plantearse el futuro del "Trofeu"

## FAURO: "Estoy satisfecho en el aspecto deportivo"

Pasó el «X Trofeo Costa Brava», y concluido el mismo, creo que es hora de pasar balance a la edición del presente año; una edición que, conforme era de prever, ha sido deficitario en el aspecto económico que debía haber sido una de las notas positivas del mismo.

Tras esta edición, creo que el Girona debe reflexionar profundamente sobre el cariz que debe darle en próximos años a este «Trofeo Costa Brava» que, está visto y comprobado, debe ser de carácter provincial o a base de equipos de primera línea.

Diez ediciones llevamos celebradas ya del «Trofeo Costa Brava» y la mayoría de ellas de muy diferentes características. Se instauró el «Trofeo» con la participación de equipos de reconocida categoría como fueron el San Lorenzo, Borussia, Valencia y Español. Así se siguió hasta la cuarta edición —luego al Stuttgart, San Andreu, Fulham y Girona— en que un déficit considerable hizo meditar a los organizadores para convertir el «Costa Brava» de internacional a provincial, en una medida de las que por estos pagos denominamos «tocar de peus a terra».

Desde entonces, el «Costa Brava» ha tenido una edición con partido único, en la que intervinieron el Eliche, hasta el pasado año en que la presencia del F. C. Barcelona, con el traspaso de Arsenio Comas, fue aprovechada para volver a un «Costa Brava» por todo lo alto, contratando también al Betis. Era la novena edición, antes de llegar a la actual que, bajo nuestro punto de vista, exige una profunda meditación de qué camino debe encauzar el Girona en torno a este «Trofeo» que parece estar desprestigiado.

### UNA NEBULOSA

El noveno «Costa Brava», con la presentación de Krankl, el Betis del Cordeño que falló el penalty en el «Mundial» y el Girona, fue de lo mejor que se ha visto en nuestra provincia, con la mayor entrada que ha registrado el «Estadi» —difícilmente volverá a repetirse— en el choque final entre el Barcelona y el Betis.

Este gran «Costa Brava», con importantes dividendos económicos para la entidad rojiblanca, ha sido una nebulosa para la directiva del Girona que creía poder repetir algo igual con la participación del AZ 67 y el Granada, dos grandes equipos, pero que gozaban de poco cartel y atractivo para el aficionado.

Se pensó que podía volver el «Costa Brava» internacional y de categoría de las cuatro primeras ediciones. Pero se cayó en el error y el Girona, como si no tuviera suficientes quebraderos de cabeza, tiene ahora que afrontar un déficit que puede ser de más de medio millón. desconocemos aún las cifras exactas, aunque nuestra impresión es de que superará esta cifra.

### CAUSAS

Recuerdo que en la rueda de prensa de la presentación de este «Costa Brava», celebrada el pasado martes, le planteé esta cuestión al presidente rojiblanco Josep María Fauró. Me contestó que «no creo que volvamos al déficit de antes». Me habló de la importancia de los equipos participantes, señalando que «pienso que no vamos a perder dinero». Pero le AZ 67, por muchos Kist que traiga, por mucho subcampeón de Copa que sea y por mucho cuarto clasificado de la liga holandesa —una de las más calificadas de Europa— es poco menos que desconocido entre la gran masa que acude a los campos de fútbol.

Josep María Fauró no lo crea, pero mis temores, lamentablemente para el Girona F. C., se han convertido en realidad, porque era una cosa lógica y que se veía venir. Encontramos dos motivos básicos: Uno el ya comentado del poco interés que suponen para el gran aficionado ver al AZ 67 y al Granada, y otro, el poco ambiente que se respira en estos momentos con el primer equipo rojiblanco. Si este año, por ejemplo, el Gi-

rona hubiera contratado a grandes jugadores, anunciando a diestro y siniestro que ese equipo es para ascender a Segunda «A» y todas las frases de euforia que sean, seguro que, aunque hubieran venido equipos de regional, el «Estadi» hubiera registrado grandes entradas. Pero el aficionado gerundense no vibra con el Girona. Actualmente, no hay interés, ni aficionados para ir al «Estadi». No es el Girona de antes. Y todo esto han sido causas negativas que han influido en este desangelado «Costa Brava», unido al escaso fútbol de calidad que nos han ofrecido los equipos participantes.

Además, estaban torneos como el «Ciutat de Figueres» y el de «La Selva», que atraen más a los aficionados de las comarcas gerundenses, sin olvidarnos del Lloret-Español, donde se recaudaron más de seiscientos mil pesetas.

Volviendo atrás, aquel «Costa Brava» del Barça y del Betis ha sido, bajo nuestro entender, una nebulosa en los directivos gerundenses que deben borrar para el próximo año, a fin de no caer en los mismos defectos del actual.

El «Costa Brava» o se forma con equipos provinciales o con el F. C. Barcelona. Esto es algo que va a Misa.

JOSEP MARIA FAURO

Josep María Fauró nos lamentaba ayer las pérdidas económicas del «Costa Brava», aunque nos señalaba que «deportivamente estoy más que satisfecho». Argumentaba que «ha sido un punto de partida para saber la calidad de cada jugador. Para mí, valen mucho los partidos, pre-temporales. Además, este torneo ha influido mucho en la moral de los chicos, debido a los buenos resultados obtenidos». Añadió que «no nos ha sonado la flauta en estos dos partidos. Veo que podemos ir tranquilos en la Segunda «B», pero que conste que tampoco estamos confiados».

Quizás el mandatario gerundense peque un exceso de optimismo, porque está claro que al Girona le faltan refuerzos, primordialmente en el centro campo. En el aspecto deportivo, Fauró puede tener parte de razón. Ahora bien, la economía del Girona no puede permitirse estos lujos de cerrar con déficit



Estas imágenes muestran un acto de confraternización que tuvo lugar el domingo a la mediodía entre todos los equipos participantes en el «Costa Brava», junto con el segundo gol holandés.

(Fotos Pablito y SANI.)

un trofeo que debía servir para ganar dinero.

Sobre los taquillas, nos señalaba que «todo es producto de que en el mes de agosto mucha gente está ausente de vacaciones. Esto es algo que se ve con la retirada de los carnets. El segundo y tercer día ya tuvimos más gente que el primero».

Ahora el Girona «espera re-

cuperar este dinero ante el Madrid y, si es posible, poder ganar algún año».

Este es el epílogo de un «Costa Brava» que pasará a la historia por el fracaso económico y por el escaso interés e incidencia que ha tenido entre los aficionados.

Jordi XARGAYO

## en voz baja

— El domingo por la noche quedó clausurado el torneo «Costa Brava 1979», que desde el viernes pasado han venido disputando los equipos del AZ.67 de Holanda, junto con el Granada y el flamante equipo del Girona. El vencedor —tal como se preveía— ha sido el equipo holandés, tras de batir al Girona (2-1) y luego al Granada por dos a cero. El Girona, que inesperadamente batió al equipo granadino, ha quedado clasificado en segunda posición y todos contentos.

— Quizás el equipo holandés resultó algo inferior (técnicamente) a lo que de él se esperaba y que incluso su hombre «vedette» Kist, que venía aureolado con la «Bota de oro» de la pasada temporada, casi pasó desapercibido y nadie entendió cómo pueden pagarse por su desempeño la brillante suma de cien millones de pesetas. ¡Fis la vida!

— Otro equipo que decepcionó fue el Granada, que a pesar del refuerzo de Planas —nuestro antiguo jugador— no ofreció nada del otro mundo. Desde luego su mejor jugador fue Planas y con ello queda dicho todo.

— En cuanto al Girona, del cual nadie esperaba mucho, dio la nota optimista del torneo, porque sólo perder ante los holandeses por dos tantos a uno y luego batir al Granada por el mismo tanteo, no está mal y ello supone que puede surgir el gran equipo que todos esperan.

— Bajo este aspecto, diremos que en la portería, el titular Alex, estuvo bien a secas. Que la defensa jugó dos excelentes partidos, destacando el juego de Simón y la dureza de Paquito. En la medular gustaron Juliá II, por encima de todos, junto con el buen juego de Molet, algo desentrenado. Y en la delantera, el buen hacer de Arredondo, junto con la veterania de Carbonell. Gustaron Benito y Soler, y en cambio Juliá I, no supo rematar adecuadamente sus jugadas. ¡Lástima! En resumen, un equipo que promete, si la labor del entrenador Sasot llega a tener éxito.

— Si a todo ello unimos el seguro fichaje del delantero Vila, puede tenerse cierta confianza en el futuro del Girona. Quizás la ausencia de Serra, Paquito y Gómez, habrá sido debidamente compensada. Cosa que ya esperábamos.

— El Figueras no ha tenido suerte en su Torneo y han sido batidos por el Olot, que al ganar al Nástic se ha convertido en vencedor del Trofeo Ampurdán, muy merecido por cierto.

— Digamos finalmente, que el Bingo fue el gran triunfador de las noches, a base de un público numeroso, que habrá dejado sus buenos dineros, para las paupérrimas arcas del club gerundense. ¡Que siga la racha!

GOL

**SEAT**

UNICA MARCA QUE LE DA DOCE MESES DE GARANTIA EN LA COMPRA DE SU COCHE NUEVO.

Entre otras ventajas, ésta, totalmente exclusiva, incluye la garantía por un año (piezas y mano de obra) sin limitación de kilómetros.

Infórmese en:

**AUTOMOVILES Y SUMINISTROS S.A.**

GERONA: SANTA COLOMA S/N. TEL. 20 91 00  
 GERONA: ALVAREZ DE CASTRO, 4 TEL. 20 34 00  
 GERONA (Santa Eugenia): AGUDAS, 36 (ESQUINA Pº DE OLOT)  
 S. FELIU DE GUIXOLS: CTRA. GERONA, 99 BIS TEL. 32 00 58

**SEAT**

Compromiso de atención al cliente.

**Una segura protección para los cultivos**

Sujetando y fijando los suelos, el Monte es la mejor barrera contra la erosión. Evita las aluviones y las riadas. Atrae las lluvias, originando cursos de agua que aseguran el riego y mejora de los cultivos. Defendamos el monte contra todo riesgo.

**El monte es nuestro aliado natural.**

MINISTERIO DE AGRICULTURA - INSTITUTO NACIONAL PARA LA CONSERVACION DE LA NATURALEZA

**CAMPING Y PLAYA**

EN

**HIPER MERCADO**

**Sant ponç**

**SUPERMERCAT SALT**

PRIMERAS PLANTAS

LO TENEMOS TODO PARA SU SATISFACCION, MESAS — NEVERAS — TUMBONAS — TABURETES — SILLONES — CESTAS — TERMOS — FLOTADORES, ETC. ETC.

SIEMPRE MEJORES PRECIOS, COMPRUEBELOS

# deportes

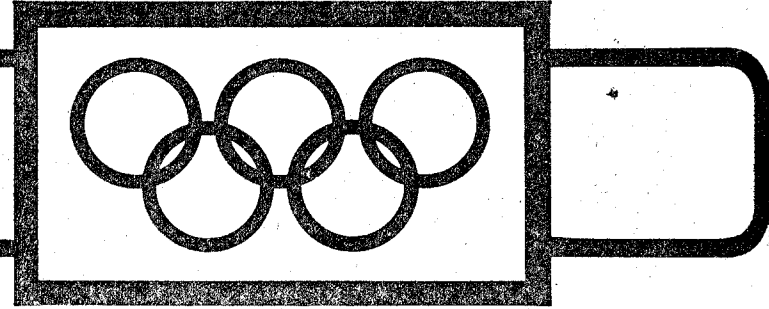

## "IV TORNEIG CIUTAT DE FIGUERES"

### 2-1 El Olot ganó al "Nástic" por todo lo alto

### 2-4 EL FIGUERES VOLVIO A PERDER

**Al término del primer tiempo, los olotenses ya habían marcado sus dos goles**

**Expulsión de Brugués y neta superioridad del Barcelona Atlético**

**IGUALDAD**  
por Joaquín BALLESTERO

**NOTAS VARIAS**  
Excelente entrada de público para ver la finalísima entre dos conjuntos de diferentes provincias y categorías. Los dos habían hecho méritos suficientes para plantarse en esta cuarta final del torneo que lleva el nombre de la ciudad figuerense. El resultado ha sido favorable a los técnicamente más débiles, demostrando que poseen un equipo compacto y homogéneo.

**ARBITRO**  
El colegiado barcelonés señor Piñeirúa ha sido el encargado de dirigir este choque. En líneas generales nos ha parecido correcta su labor, aunque en la aplicación de la ley de la ventaja algunas veces ha levantado protestas en el público. Ha estado asistido por los liniers, señores Tello y Fous. Durante los primeros cuarenta y cinco minutos no ha mostrado ninguna cartulina de amonestación. A los 10 de la segunda parte, Masferrer y Pano han recibido las primeras por protestar una decisión suya. Y a los 36, Pla también ha visto otra tarjeta por pérdida deliberada de tiempo.

**ALINEACIONES**  
Tarragona: Blay, Sarabia, Mon, Pani; Romero, Banyeres; Palanca, Cunillera, Ramón, Campabadal y Emilio.  
Olot: Atencia; Serramitja, Molas, Melero; Pla, Gratacós; Forcadell, Abete, Marguí, Silva y Masferrer.  
**SUSTITUCIONES:** A los 13 minutos, Atencia ha recibido un fuerte golpe en el pómulo que le ha impedido continuar el partido y ser internado en una clínica, por lo que Delín ha pasado a ocupar el portal olotense. Al comenzar la segunda parte, se han quedado en los vestuarios del Tarragona, los siguientes jugadores: Blay, Ramón y Campabadal, siendo sustituidos por Garde, Martínez y Vilchez, respectivamente. Y en el minuto 71, Cusas ha entrado por Marguí en el cuadro del Olot.

**GOLES**  
Los dos que ha marcado el once vencedor se han contabilizado en la mitad inicial del encuentro. El 1-0 ha sido obra de Abete, que desde fuera del área ha lanzado una falta que se ha inscrito en las mallas entrando junto al poste y haciendo inútil los esfuerzos de Blay para detener el esférico. Era el minuto 16 de partido. El 2-0 ha llegado a los 40 minutos, cuando Melero, desde unos 30 metros ha lanzado fuerte y algo bombardeo, sorprendiendo al guardavallas del «Nástic». El definitivo resultado lo ha materializado Palanca, a los 80 minutos, resolviendo un barullo delante de la portería del cuadro olotense.

Durante los primeros compases del juego, las fuerzas se mostraban bastante equilibradas. Aunque, los tarraconenses nos parecían inferiores a la noche anterior. El balón impulsado por las botas de los jugadores, tan pronto estaba en una parcela como en la otra. Ninguno de los dos equipos lograba imponer su juego sobre el de sus rivales. No obstante, las jugadas de verdadero peligro brillaban por su ausencia. Pues, al llegar a las inmediaciones del área, los respectivos zagueros desbarataban todo intento de marcaje. Y los pocos balones que llegaban al marco resultaban muy fáciles de neutralizar para ambos metas. Por lo que nada extraño había que no se marcara ningún gol durante el primer cuarto de hora. Pero un minuto más tarde llegaba el primer tanto en una falta y las cosas empezaron a clarificarse un poco. El Olot se ha crecido mucho y, alentado en muchos lances por el público, ha setenado más su

juego y ha logrado poner nervios al once tarraconense que en algunos momentos se mostraba bastante duro en sus entradas. Y, cuando ya se acer-



La cámara de Pablito captó el primer gol olotense, obra de Abete, cuando se colaba por la escuadra.

caba el descanso, un segundo tanto ha logrado el Olot que ha acabado por resquebrajar la moral del Tarragona. O sea que el juego era nivelado y parejo en fuerzas, pero el Olot ha marcado dos goles y no ha encajado ninguno.

**LA REANUDACION NADA HA CAMBIADO**  
Al presentar el Tarragona algunas novedades en sus filas cuando se iniciaba el segundo período, llegamos a pensar que podía dar un vuelco al marcador como había hecho la noche anterior frente a los barcelonistas. Pero no, el conjunto azulado (así vestía el Olot por similitud de colores con el «Nástic»), se había aprendido bien la lección y jugando con más tranquilidad lograba neutralizar el juego rival y los minutos iban pasando inexorablemente.

Al igual que en la primera parte, los dos guardametas estaban bastante tranquilos y sin ser apenas inquietos. Pues, durante los primeros dos cuartos de hora, nuestro bloc de notas ha permanecido virgen de apuntes. Todo sucedía en la parte ancha del campo y ninguno de los dos se lanzaba adelantado con decisión y profundidad. Que no lo hicieran los muchachos de Sala nos parece muy comprensible, ya que llevaban una cómoda ventaja en el marcador y lo único que les interesaba era ir pasando los minutos de la manera más provechosa para ellos. Pero que no lo hicieran los que iban perdiendo ya lo entendíamos menos. Cierto que lo intentaban, pero faltaba más garra y menos pases en horizontal, si querían lograr algo positivo.

**LOS ULTIMOS MINUTOS HAN SIDO INTERESANTES**  
Al lograr acortar distancias el Tarragona ha buscado con más denuedo la igualdad. Por lo que estos últimos minutos han sido interesantes de verdad. Sin embargo, el Olot, sa-

bedor de que con sólo aguantar el balón tenía bastante, no ha dejado escapar el partido y hasta el último segundo ha batallado para conseguir inscribir su nombre como digno y brillante vencedor del torneo figuerense en estos primeros compases de la temporada.

Y no sólo ha mantenido el resultado sino que hasta ha podido aumentarlo en un contragolpe de última hora en escapada de Forcadell. El tiempo por fin ha pasado y con toda justicia el Olot ha doblegado a un equipo de segunda división «A».

**LOS MAS DISTINGUIDOS**

Lo ideal sería destacar a todo el cuadro olotense por su victoria realmente merecida. Pero tampoco sería justo silenciar el buen hacer de algunos jugadores que nos han parecido los más distinguidos. Por ejemplo Melero, nos ha gustado mucho en todo el encuentro. Ha sabido defender y subir balones hacia la delantera e incluso marcar un gol de muy bella factura. Abete durante los primeros tres cuartos de hora también ha estado muy acertado. Luego en la segunda parte ha bajado algo en sus acciones. Masferrer con su gran habilidad también ha logrado muy buenas jugadas al tiempo que llevaba de coronilla a sus marcadores. Serramitja ha cortado mucho juego y ha prodigado bastantes incursiones con centros peligrosos.

Del cuadro bermellón ya queda dicho que no ha estado a la altura esperada. Aunque, la culpa quizás la tenga su oponente que no ha dejado que sus hombres más peligrosos pudieran desenvolverse con soltura. De todos modos, Banyeres ha luchado mucho y se ha mostrado entusiasta y batallador. Pani duro y contundente. Al igual que Sarabia. Desde luego, a la hora de despegar no se andan con remilgos. Martínez muy bullidor y con mayor peligro que Ramón. La figura de la noche anterior, el exterior Emilio, ha pasado completamente desapercibido y borrado del campo. Vilchez, que ha jugado sólo un tiempo ha creado algunos peligros y se ha mostrado algo peligroso.

Pero hay que volver a insistir diciendo que se esperaba más de este conjunto. Al menos que se mostrara con más garra y fortaleza. Quizás, han acusado el esfuerzo al jugar dos encuentros seguidos en el transcurso de veinticuatro horas. Si bien al término del tiempo reglamentario, al menos han sabido comportarse con toda deportividad y han felicitado a su rival.

**ALEGRIA ENTRE LOS OLOTENSES**

Una vez el colegiado ha dado el pitido final, muchos de los seguidores del Olot han saltado al terreno de juego para felicitar a sus jugadores. Y cuando el capitán Molas y Pani por parte del Tarragona han subido al palco a recoger los trofeos conseguidos, los aplausos se han recrudecido, mientras que las cámaras de los reporteros de la prensa gráfica plasmaban las imágenes del presidente figuerense Emilio Bach haciendo entrega de los mismos.

Así de esta forma se ha cerrado una nueva edición de este trofeo figuerense que creemos que tanto deportiva como económicamente habrá resultado un éxito.

**ARBITRO**  
Casademont, ayudado en las bandas por los señores Montserrat y Martín. Ha estado tan sólo regular. Ha querido ser autoritario y, en algunos momentos, ha hecho abuso de las tarjetas. A los 28 minutos ha mostrado la primera de color amarillo a Gómez, por juego peligroso. A los 9, minutos de la reanudación, a Brugués, y acto seguido la roja, expulsándolo del terreno de juego. Al parecer por recibir algún insulto. Y en cuestión de pocos minutos a Darné, por protestar a Barris y Artega por entradas duras. En general algo rigurosos.

**ALINEACIONES**  
Figueres: Boix; Brugués, Serra, Juanjo; Busquets, Gómez; Busó, Vila, Darné, Pagés y Echegoyen.  
Barcelona At.: Martín; Albadalejo, Gratacós, Artega; Guitart, Totó; Pepin, Del Pino, Mercadé, Carlos y Barris.

**SUSTITUCIONES:** A los 35 minutos, Serra, lesionado, es sustituido por Marcos en la zaga y, al reanudarse el choque en la segunda mitad, Arés ha suplido a Echegoyen en el cuadro local. El once visitante ha hecho otros dos cambios: A los 22 de la reanudación, Roldán ha entrado por Carlos, y en el minuto 42, Ferrer ha hecho lo propio ocupando la demarcación de Pepin.

**GOLES**  
Al minuto 9, Pepin ha cogido un balón y a puerta vacía ha marcado el 0-1. A los 40, espléndido gol de Busquets al transformar un golpe franco desde fuera del área, salvando la oposición de la barrera y meta forastera. A los 53 minutos, avance barcelonista con chut final de Pepin que bate a Boix a media altura. Era el 1-2. A los 75 minutos, lanza un disparo Barris y entre Marcos y Pepin, al alimón, introducen el esférico en la portería figuerense. 1-3. Al minuto 77, córner contra el portal de casa y de remate con la cabeza Roldán marca el 1-4. Finalmente, Busquets, a los 88 minutos, logra el 2-4 al lanzar sin apelación una falta máxima.

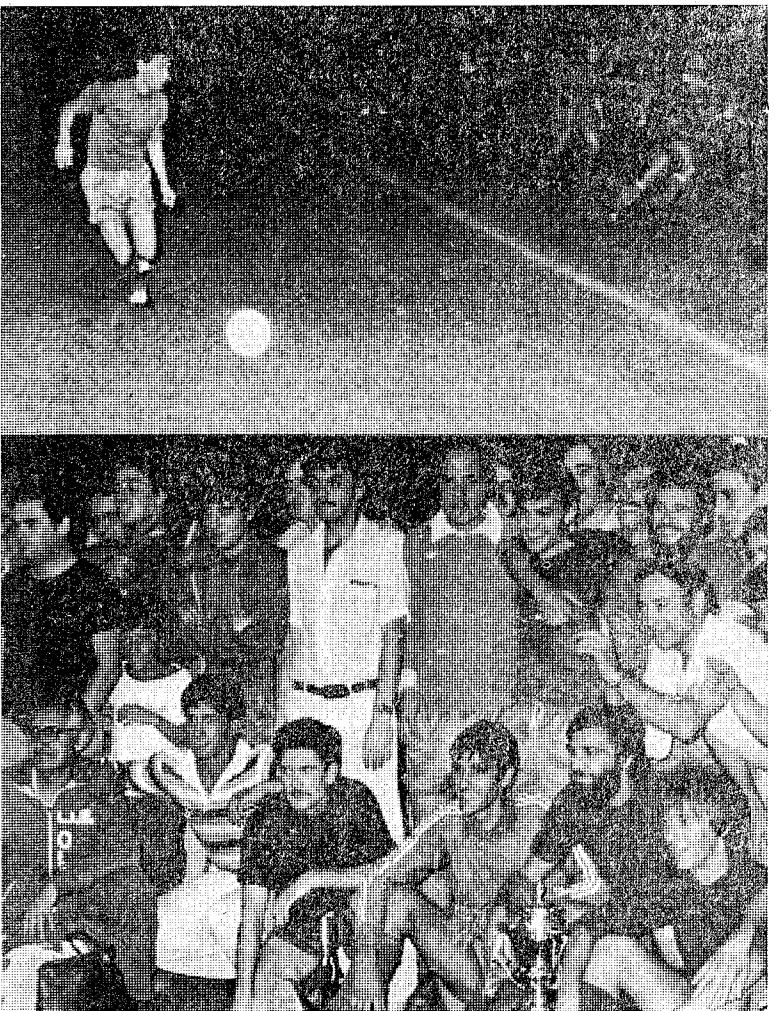

El Olot fue el que más apretó, mostrando al final su inmensa alegría por la conquista del «Ciutat de Figueres». (Foto Pablito)

Digamos que los barcelonistas han evidenciado, una vez más, sus buenas maneras y excelente técnica en la mayoría de sus hombres, aunque se han presentado en este trofeo con lo justo. Sin apenas jugadores para poder efectuar algún relevo. Ya que incluso ha saltado al terreno de juego el meta Ferrer en sustitución de un jugador de campo.

### Atencia, internado en Olot

El jugador de la U. E. Olot, Atencia, que resultó lesionado anteayer, en el curso del partido que su equipo disputó ante el Gimnástico, sigue internado en el Hospital de «Sant Jaume» de la capital olotense.

Atencia sufrió un durísimo golpe en el pómulo, a resultas del cual probablemente deberá ser intervenido quirúrgicamente. Se prevé que no podrá volver a la actividad hasta un mínimo de tres semanas.

Otro jugador de la U. E. Olot que se encuentra en el «dique seco» es Picart que ayer acudió a Mutualidad Deportiva de Barcelona. Probablemente, se le haya reproducido la misma lesión que ya tuvo la pasada temporada, con lo cual debería guardar reposo durante varias semanas.

era conceder demasiadas ventajas. Y el Barcelona At., que había venido a nuestra ciudad con serias aspiraciones, no se resignaba a salir por la puerta falsa y ha endosado el último lugar al equipo que hasta la fecha siempre se había adjudicado «su» torneo veraniego.

**EL RESULTADO**

**HA SIDO JUSTO**

Si hemos dejado constancia de que el Barcelona ha sido más equipo que el Figueres, también debemos decir que el tanteo de 2-4 creemos que ha sido justo y ha evidenciado los méritos de uno y otro conjunto. Pues, el once de Aldecoa sin cuajar un buen partido, al menos ha luchado y hasta el final ha intentado aminorar la diferencia logrando un resultado bastante honoroso.

No vamos a sacar precipitadas conclusiones una vez finalizado este segundo partido, ya que al fin y a la postre no son más que amistosos. Cierto que todos luchan para alcanzar la primera posición, pero lo que de verdad contará dentro de muy poco y en adelante será el campeonato liguero. Y, es de esperar, que el «mister» local se habrá dado cuenta de los fallos habidos y sabrá encontrar el oportuno remedio para subsanarlos.

**CAPITULO DE DESTACADOS**

Empezaremos por decir que en el bando vencedor, todos han brillado a parecida altura. El meta Martín no nos ha hecho olvidar a Ferrer, que creemos que, si sigue en la línea mostrada el día del Tarragona, hay un futuro gran valor. Consistente la defensa con un Gratacós recio y expeditivo. Entonado el centro del campo y delante un Pepin muy inspirado uqe él solito ha marcado la bonita cifra de tres goles. Mercadé y Barris también han lucido en algunas habilidades.

Del Figueres, diremos que Boix ha quedado vendido en algunos lances y que poco podía hacer en los tantos encajados. Quizás, en el segundo le ha faltado más decisión en la salida. El lateral Juanjo muy batallador y con algunos subidas de balones que han creado cierto peligro. Sobrio Busquets, aunque poco acertado en muchos de sus entregos. A pelota parada ha demostrado su habilidad y puntaría en el lanzamiento de balones a puerta. Gómez, quizás el mejor del equipo. Su primera mitad ha sido muy completa y en la segunda no ha desentonado. El resto, una de cal y otra de arena. En especial Darné que ha desaprovechado un par de oportunidades muy buenas.

**ENTREGA DE TROFEOS**

Antes de iniciarse la segunda parte, se ha hecho entrega de los trofeos conquistados en la última temporada a Pagés, por ser el jugador más regular del equipo y a Echegoyen como máximo realizador del conjunto «unionista».

Y una vez finalizado el encuentro, Gratacós, capitán del Barcelona At. ha recibido de manos del señor Mallart el trofeo para el tercer clasificado, mientras que Pagés recibía del señor Grau el correspondiente al cuarto y último clasificado, entre los aplausos del público.

**BELL'S**  
SCOTCH WHISKY  
**BELL'S**

# anuncios por palabras

Hasta diez palabras, 120.- ptas.  
Cada palabra mas, 12.- ptas.  
Recuadros en esta sección:  
a 20.- ptas. milimetro

**COLUMNA INFORMATIVA**  
de **SPAI**  
CONSEJEROS INMOBILIARIOS

**VIVIENDAS EN GIRONA:**

- EDIF. BARCELONA-2 ZONA CENTRO
- ED. VERGE DEL REMEI ZONA SAN NARCISO
- ED. FRANCESC ARTAU ZONA SAN NARCISO
- EDIFICIO OXFORD ZONA STA. EUGENIA
- EDIFICIO PUIGMAL ZONA STA. EUGENIA
- ED. RAMON MUNTANER ZONA SAN NARCISO
- CONJ. RESID. GUÉLL ZONA LA RODONA

**situado**  
frente a zona verde.

- Pisos 4 habitaciones.
- Baño y aseo.
- Desde 2.150.000 ptas.
- Cocina-office 12 m.<sup>2</sup>.
- Perfecta orientación a sol.

**acabados**  
de 1.ª calidad en un piso de 4 habitaciones.

- En zona Sta. Eugenia.
- Sólo 2.425.000 ptas.
- Baño y aseo.
- Armarios empotrados, y calef. gas ciudad.

**sin ruidos...**  
Su piso en S. Narciso, en C/. Francesc Artau. Céntrico pero tranquilo.

- Desde 2.700.000 ptas.
- Pisos de 3 y 4 habit.
- Armarios empotrados.
- Baño compl. y aseo.

**COSTA BRAVA:**

- St. ANTONI de CALONGE
- Sta. CRISTINA d'ARO
- L'ESCALA
- PALS

**Parcelas en el golf**  
En recinto Club de Golf Costa Brava, en Santa Cristina de Aro.

- Desde 24 ptas./plm.<sup>2</sup>.
- 117.000 ptas. entrada.
- Resto plazos 7 años.
- Plan parcial aprobado por C.P.U. (27-9-63).

**1ª línea de mar.**  
Completos y acabados apartamentos con:

- 3 habitaciones.
- Baño y aseo.
- 400.000 ptas. entrada.
- Resto plazos 10 años.
- Cocina, horno y lavavajillas instalados.

**SE NECESITA** empleada del hogar de 9 a 12,30 y de 3 a 6, de 30 a 40 años, catalana, con informes. Razón: Telf. 202199. Preferente que viva en Salt.

**DESEARIA** empresas para trabajar en Dpto. contable. Advo. Horario intensivo. Y a ser posible radicada en Gerona. Aporto experiencia (teórica y práctica) y buenas referencias. Telf. 38 45 20.

**GIRONA - Oficina Ventas.**  
Av. Jaime I, 60 (Galerías)  
Telfs. 203004 - 203966

**PALAMOS - Zona Costa.**  
Paseo 18 de Julio, 5  
Telfs. 314162 - 314308

## ALQUILERES

PISO en alquiler con o sin muebles, no importa situación, necesidad, urge. Teléfono 83 73 02.

ALQUILAMOS plantas para oficinas. Rambla, 6. Edificio Caja Previsión y Socorro. Teléfono 205200.

ALQUILAMOS pisos amueblados en distintas situaciones. Teléfono 20 79 58.

ALQUILO piso con muebles Pascual y Prats, Gerona. Teléfono 57-0607.

ALQUILO chalet cerca La Escala, precio 20.000 para setiembre. Telf. 76 80 44.

ALQUILAMOS piso sin amueblar a estrenar zona Santa Eugenia. Razón: Telf. 21 40 65, tardes.

ALQUILAMOS piso amueblado, 3 habitaciones, calle Massana. Razón: Telf. 21 40 65, tardes.

ALQUILO pisos con o sin muebles, locales comerciales y despachos, distintas situaciones. Telf. 21 97 58.

## COMPRAS

EMEDSA, S. A., compra toda clase de vehículos y embarcaciones, pagamos más, para atender pedidos, urgen. Ctra. Gerona a Sant Feliu de Guixols, Edif. "La Taulera", s/n. Santa Cristina de Aro (Gerona). Teléfonos 972-83 73 02 y 93-211 89 04.

COMPRO pisos, casas, torres, locales, terrenos, rústicas, no importa situación. Teléfono 83 73 02.

COMPRAMOS piso usado no importa situación. Telf. 21 97 58.

## DEMANDAS

PRECISAMOS empleada de hogar, completa, joven. Llamar teléfonos 31 60 33 - 21 31 48.

URGE señora o señorita para cuidar niños y cuidar casa. Interesante retribución. Presentarse, Ramón Sambola, 16. Bajos, segunda, Salt.

SE NECESITA chica responsable para cuidar niña mes septiembre, a 4 kilómetros playa. Teléfono 200307.

TRABAJO fácil de mañanas para señoras-señoritas. Interesadas llamar al 21 88 21, pedir por el señor Frau.

NECESITO piso en alquiler sin muebles. Preferente zona San Narciso, Salt. No agencias. Razón: Los Sitios. Ref. 292.

SE PRECISA representante a comisión para Gerona y provincia con posibilidad a delegado. Escribir curriculum vitae a la atención del señor Madrid, calle Sicilia, 160-164, entresuelo, cuarto. Barcelona-13.

URGENT apartamentos en alquiler en Playa de Aro. Temporada 1980. Fincas Mediterráneo, calle Inmortal Girona, 3. Playa de Aro. Teléfono 81 70 45.

URGE preparar personal ambos sexos para salas bingo. Interesante retribución. Informes: Inverbingo, Apdo. Correos, 406, Gerona.

SE NECESITA medio oficial peluquería. Llamar Telf. 52 03 04, de 9 a 10 noche. Oficina de Empleo, ref. 14.783.

SE PRECISA empleada del hogar de 9 a 12,30 y de 3 a 6, de 30 a 40 años, catalana, con informes. Razón: Telf. 202199. Preferente que viva en Salt.

DESEARIA empresas para trabajar en Dpto. contable. Advo. Horario intensivo. Y a ser posible radicada en Gerona. Aporto experiencia (teórica y práctica) y buenas referencias. Telf. 38 45 20.

## OFERTAS

GANE dinero extra trabajando en casa. Apartado 395, Lérida.

CREDITOS a largo plazo. Garantía personal o hipotecaria. Teléfono 20 64 00.

## VARIOS

PARTICULAR, per a participar en negociació ja en marxa o bé per a iniciar-ho, aporto local o locals i possibilitat de capital d'esser precis. Tel. 20 82 34, de 13 a 15 i de 20 a 23 hores.

SE CONSTRUYEN chalets y restauraciones. Sociedad de albañiles autónomos. Teléfonos 201019-213527.

LIMPIAMOS bosques revalorizándolos, evitando riesgo incendios forestales. Teléfonos 209229-201303.

CREDITOS personales, máxima rapidez. Crédit Gironí, S. A. Teléfono 20 64 00.

REPARACIONES T. V., montaje antenas y porteros. Teléfono 21 15 26.

GANARAN dineros efectuando sencillos trabajos caseros. Escritorios, Hispanotensa Benidorm. (Alicante).

COMUNIDADES de años, admin. superficial. 20 años, id. casas prop. vertical. Teléfono 83 73 02.

HIPOTECAS necesito capital, máxima rentabilidad y seriedad. Teléfono 83 73 02.

EMPRESA precisa 200 pisos para atender necesidades vivienda empleados. Urgen ofertas alquiler, estudiáramos compra con facilidades. Escribir TECMER, Carretera Gerona a Sant Feliu G., Edif. "La Taulera", Esc. A, entresuelo segunda. Santa Cristina de Aro (Gerona).

ME URGE permutar terreno en Costa Brava. Razón: señor Francisco. Telf. 81 84 16.

ESTANTERIAS metálicas de ocasión y uralitas de plástico. 3092556. Alava, 12. Barcelona.

DE PARTICULAR a particular, necesito piso para 2-3 personas. Con o sin muebles. Telf. 21 73 70.

## VENTAS

DOS PISOS en Santa Eugenia y San Narciso, 4 habitaciones, 2 baños, calefacción. 2.600.000 pesetas. Teléfono 20 79 16.

PARTICULAR, vendo por ausentarme, estupeando piso soleado, cuatro habitaciones exteriores, cocina grande, céntrico. Teléfono 20 29 35.

PARTICULAR, dispongo de piso para vender a estrenar, sala de estar comedor, terrazas, cocina con armarios forleydi y trastero, baño completo, 3 habitaciones con armarios empotrados, carpintería de embero. Sitio céntrico, Santa Cristina de Aro. Facilidades. Precio 1.950.000 pesetas. Teléfono 32 02 65.

VENDO terreno 5 hectáreas, bosque-cultivo, 20 kilómetros Girona, 14 playa Estartit. Gran panorámica. Agua y luz a pie finca. Teléfono 21 06 66.

PRESTAMOS hipotecarios, sin límite de cantidad. Amortización a convenir. Teléfono 20 64 00.

OCASION: vendo mallorquina 6 m., nueva motor 45 HP, gas-oil con amarre en Platja d'Aro. Ref. Teléfono 81 77 43.

VENDO R-6, GE-7.009-A, y 850, GE-2.652-C. Teléfono 21 72 02.

CHALET 3 dormitorios, garaje, chimenea, Mas Llunes, precio ocasión. Fincas Molas. Teléfono 21 93 04.

VENDO o permuto torre 6 kilómetros Girona, Fincas Agustí. 21 49 56.

EMEDSA, S. A. distribuidor exclusivo de fuerabordas "Mariner" y embarcaciones "Swift Craft". Remolques, accesorios, caravanas, cambios, invernales, reparaciones. Condiciones sin competencia. Carretera de Gerona a Sant Feliu Guixols, Edif. "La Taulera", s/n. Telf. 972-83 73 02 y 93-211 89 04.

EMEDSA, S. A. ofrece toda clase de vehículos, nuevos y ocasión. Garantía absoluta. Sin entrada y facilidades comodidad cliente. Ctra. de Gerona a Sant Feliu de Guixols, Edif. "La Taulera", s/n. Santa Cristina de Aro (Gerona), teléfonos 972-83 73 02 y 93-211 89 04.

GRAN oportunidad, en L'Escala, de constructor a comprador, chalet para estrenar en Playa de Riells, zona tranquila residencial, tres habitaciones, lavadero, comedor - living, chimenea, gran cocina salida jardín, baño completo, 1 aseo, garaje, agua caliente, azulejo hasta los techos, instalación para calefacción, puertas y armarios plafonadas, gran porche, gré catalá, acabados gran calidad, 270 m<sup>2</sup> terreno, sol asegurado. Precio total 2.650.000 pesetas. 1.325.000 pesetas entrega llaves, resto a convenir. Teléfono 77 00 64 y 77 02 98.

VENDO gran masía 30 Ha., cerca Palamos. Facilidades. Teléfono 21 61 76.

PARTICULAR, vende GS, matrícula GE-1.873-E. A toda prueba. Teléfono 20 43 37, laborables.

CASA DE PUEBLO Alto Ampurdán, interiores restaurados, 400 m<sup>2</sup> jardín, 300 m<sup>2</sup> construidos, acceso 2 calles, precio interesante. Fincas Molas, 21 93 04.

TIENDAS zona máximo porvenir. Sant Feliu de Guixols. Teléfono 32 02 51.

PISOS venta. 1.650.000. total. Sant Feliu de Guixols. Facilidades. Teléfono 32 02 51.

VENDO Seat 600-D, buen estado. Teléfono 218183.

VENDO Bultaco Metralla GT 250, motor ajustado. Teléfono 218160 de 2 a 3.

VENDO piso, por ausentarme, totalmente equipado. Razón: Sr. Francisco. Telfs. 81 84 16-50.

VENDO buen precio despacho, 80 m<sup>2</sup>., c. Rutlla. Razón: Tl. 214065, tardes.

VENDO piso en Salt completamente amueblado. Tel. 219758.

## FINCAS MOLAS

C/. Nou, 9 entresuelo. GIRONA  
Teléfono 21 93 04

- Pisos y áticos varias situaciones.
- Chalets en: Quart; Canet d'Adri, Massana de la Selva, Las Carerras, La Mota, S'Agaró, Estartit, Caldas de Malavella, Los Angeles.
- Traspasos: Locales en centro comercial de Gerona.
- Alquileres: Pisos con y sin muebles, locales.

## PISOS EN VENTA

Se los ofrecemos en:

- C/. Emilio Grahit: 2 baños, 4 dormitorios, calefacción.
- C/. Juan Maragall: Gran Lujo, dos baños y aseo, zona ajardinada.
- C/. San Juan Bautista La Salle: Orientación a sol, 3 dormitorios.
- C/. Rutlla: 4 dormitorios, dos baños y calefacción.
- C/. Lorenzana: 3 dormitorios, un baño y calefacción.
- C/. Bonastruch: 4 dormitorios, baño y aseo, calefacción.
- C/. Lorenzana: 4 dormitorios, baño y aseo, calefacción.
- "Edificio Banco Gerona": 4 dormitorios, dos baños, calefacción.
- C/. Carmen: 4 dormitorios, baño y aseo.
- C/. Malguer Salvador: 4 dormitorios, baño completo, aseo y calefacción.
- C/. Malguer Salvador: 3 dormitorios, un baño y calefacción.

**finca medina medina**  
EL PRESTIGIO QUE DA LA EXPERIENCIA  
**Infórmese sin compromiso**  
Telfs. 20 17 69 - 20 81 94

## VENTA LOCALES Y PISOS

En Vehnati de Salt: Grandes cocinas amuebladas. Comedor - salón - terrazas soleadas, condiciones de pago inmejorables. Disponemos de ático 3 dormitorios.  
INFORMACION: **PROMOCIONES SAL T, S. A.** Calle Abad Oliba, 40. - Teléfono 21 62 42  
**VEHINAT DE SALT - GIRONA.**

## INMOBILIARIA CATALUNYA

A. P. I.  
Telf. 21 97 58  
VENTA DE PISOS EN ZONA RESIDENCIAL DE GIRONA. 3 Y 4 HABITACIONES, GRANDES TERRAZAS MUY SOLEADAS.  
A PARTIR DE 1.850.000 PESETAS.

## PISO EN SAN NARCISO

4 dormitorios, terraza de 96 m<sup>2</sup>. Precio total: 1.700.000 pesetas. Grandes facilidades de pago. Teléfono 21 62 42.

## COCHES DESAPARECIDOS

**DELEGACION: GERONA**  
José Antonio 98 - SARRIA DE TER - Tels. 218182 - 218739  
**LLAMENOS URGENTEMENTE SI LE HA DESAPARECIDO SU COCHE. UNICA EMPRESA EN ESPAÑA QUE COORDINA CON SUS DELEGADOS EN PROVINCIAS PARA LA LOCALIZACION DE SU VEHICULO.**  
• Servicio permanente, laborables y festivo.  
Ústed puede favorecerse de estos y todos los servicios de Brújula por 3.500 pesetas anuales.  
COCHES: Seat 124, GE-2.800-D, blanco; Seat 124, GE-2.414-A, blanco con capota negra; Seat 1.430, GE-7598-C, color blanco; Renault 4 L, GE-4773-F, color azul; Simca 1.200 TL, L-1456-E, dorado; Ford, GE-3599-I, oro metalizado; Seat 124-D, AL-5515-C, azul marino.  
MOTOS: Buellaco Frontera, B-9881-A, azul eléctrico; Ducati ROA 350, V-4859-U, azul metalizado.  
**SI VE ALGUNO DE ESTOS VEHICULOS ABANDONADOS. LLAMENOS. GRATIFICAREMOS**

## COMPANIA ROCA RADIADORES, S. A.

Por ampliación de plantilla:  
PRECISA PARA SU SERVICIO DE ASISTENCIA TECNICA CALEFACCION, PERSONAL PREFERIBLE CON:  
— Conocimientos electricidad.  
— Conocimientos mecánica.  
— Conocimientos gas.  
Interesados, presentarse días 16 y 17 en c/. Miquel de Palol, 4, de Salt, o bien llamar al teléfono: 20 78 57.  
Oficina de Empleo. - Ref. 14.775

## IMPORTANTE GRUPO ASEGURADOR, PRECISA PARA GERONA Y PROVINCIA

**INSPECTORES**  
SE OFRECE:  
— Elevadas condiciones económicas según aptitudes.  
— Incentivos y reembolso de gastos.  
SE REQUIERE:  
— Preferible con experiencia, no importante.  
— Aptitudes comerciales.  
— Dominio del castellano y catalán.  
Apartado de Correos 106 - de Barcelona.

## CENTRO PROFESIONAL CATALUNA

Rda. P. Claret, 14, pral. - Telf. 20-11-96  
● RAMA ADMINISTRATIVA — SECRETARIADO  
● TITULACION OFICIAL — G. ESCOLARES  
● OPOSICIONES BANCOS — CAJAS  
● MECANOGRAFIA — TAQUIGRAFIA  
● ESTENOTIPIA  
**ABIERTA MATRICULA**

## IMPORTANTE FIRMA NACIONAL DE LICORES PRECISA

**VENDEDOR - REPARTIDOR**  
Para GERONA y PROVINCIA  
con experiencia en ramo alimentación y hostelería. Coche propio.  
Edad, 25 a 35 años. Buena presencia.  
Se garantiza sueldo fijo, comisiones y dietas.  
Interesados, dirigirse, con amplias referencias, por escrito, a Diario LOS SITIOS, Apartado, 37. - Referencia: 293.

**PROGRUP**

• **TENEMOS EL PISO QUE UD. NECESITA EN EL EMPLAZAMIENTO QUE PREFIERA:**

- SEBASTIAN PUIG ● VENEZUELA
- P. OLOT ● P. COLL
- AGUDES ● JAIME I
- ZARAGOZA ● RUTLLA
- JUAN MARAGALL ● FONTANILLAS
- MEDIODIA ● CRUZ
- ONYAR ● STA. EUGENIA
- CARRER NOU ● CRISTOBAL GROBER
- BARMES ● BONASTRUCH DE PORTA
- EMILIO GRAHIT ● JULIO GARRETA
- HUERTAS ● COSTA BRAVA
- FRESSER ● AMPURIAS
- IBERIA ● TRAVESIA DE LA CRUZ

**GRUPO PROFESIONAL DE EXPERTOS INMOBILIARIOS**  
Avda. S. Francisco, 1 y 2 - Gerona  
Telfs. 20 89 62 - 20 85 62 y 21 15 12

**VENGA A VERNOS Y LE AYUDAREMOS A ELEGIR**

## ANUNCIOS POR PALABRAS PAGINA SIGUIENTE

# Falleció el escritor francés Gilbert Cesbron

París, 13. — (Efe). — El escritor francés, Gilbert Cesbron, falleció ayer, a los 66 años de edad, en su domicilio parisense.

La obra de Gilbert Cesbron —novelas, ensayos, poesía— es siempre la de un escritor católico que refleja sus convicciones en la labor de cada día y aporta permanente testimonio de su fe. La novela de este autor que mayor éxito tuvo fue «Perros perdidos sin collar», que trata de la delincuencia juvenil. Hasta ahora, se han vendido más de dos millones de ejemplares y la adaptación cinematográfica de la obra consiguió también una gran popularidad. Otra de las novelas más conocidas, «Los santos van al infierno», trata el tema de los sacerdotes obreros. Escribió asimismo algunas obras de teatro, una de las cuales, «Es medianoche, doctor Schweitzer» fue igualmente llevada al cine.

## Anúnciense en LOS SITIOS

# FRACASA LA HUELGA DE GASOLINERAS

### Total normalidad en Gerona

(Viene de primera página)

#### GARANTIA DEL GOBIERNO CIVIL DE GERONA

La Oficina de Prensa del Gobierno Civil, nos facilita para su difusión, la siguiente nota: «Se pone en conocimiento de los usuarios y del público en general que, en aplicación del plan nacional para garantizar el suministro de carburantes líquidos durante el tiempo de duración de la anunciada huelga de gasolineras, se han adoptado las medidas pertinentes a fin de que, durante el período antes mencionado no se interrumpa en ningún momento el normal abastecimiento de carburantes».

#### SEGUN EL MINISTERIO DEL INTERIOR, HUBO INTERVENCIÓN DE PIQUETES Y SE PRACTICARON 32 DETENCIONES

Madrid, 13. (Efe). — Durante la primera jornada de huelga de gasolineras se ha registrado la intervención de piquetes y se han practicado 32 detenciones, 18 en Silla (Valencia), 11 en Cangas de Onís (Asturias) y tres en Madrid, según informan fuentes del Ministerio del Interior.

Por otra parte, las mismas fuentes han señalado que de los 3.434 estaciones de servicio existentes en España, sólo 51 han permanecido cerradas, y funcionando los 1.500 puestos de Campsa.

De los 464 gasolineras previstas para ser intervenidas, en su caso, por la Policía Nacional, sólo se ha realizado esa acción en diez de ellas.

Por último, el Ministerio del Interior ha informado que este departamento seguirá adelante con el plan de seguridad y vigilancia de las gasolineras durante los días que dure la huelga.

#### DESARROLLO DE LA HUELGA

La huelga de gasolineras, ha sido el conflicto laboral que ha dominado a lo largo de la jornada. El paro según datos recopilados por «Campsa» a última hora ha tenido mínima incidencia durante el día.

De las 3.434 estaciones de servicio existentes sólo mantienen la huelga 50, de las que diez han tenido que ser intervenidas y obieras al público por pertenecer a la red «estratégica».

En la zona central cerraron 13 estaciones, en Madrid, y dos en Toledo. Fueron intervenidas seis en la capital y los dos de Toledo.

En Cataluña se ha registrado el cierre de diez en la provincia de Tarragona, ninguna de las cuales ha sido intervenida. En el norte, se han registrado 12 cierres en Guipúzcoa y tres

# Ha sido detenido un posible pirómano en la zona de Garriguella

### Electrocutado al tocar con el mástil un tendido eléctrico

(Viene de primera página)

puesto que se electrocutó al tocar el mástil de la embarcación que tripulaba en los canales de Ampuriabrava, con un cable eléctrico.

#### ALEMAN MUERTO EN TOSSA DE MAR

El turista alemán Kurt Heidenfelder, vecino de Bayern, de 22 años de edad, que veraneaba en Tossa de Mar, murió en la ambulancia que le trasladaba desde aquella villa a la Residencia de Gerona a consecuencia del agua ingerida al ahogarse en la playa tossenense, pues si bien fue sacado en vida del mar, se ve que estaba ya al borde de la asfixia.

#### SERVICIO DE LA POLICIA NACIONAL

Sobre las once horas del sábado último, fue avisado el 091 para que se trasladara de urgencia a la Plaza de la Independencia donde se estaba desarrollando una pelea.

Personada la dotación del coche patrulla al lugar señalado, encontraron a un individuo que se hallaba retenido por un grupo de transeúntes, los cuales habían conse-

guido reducirlo pese a que era portador de una navaja de unos 6 centímetros de hoja. Fue detenido y trasladado al Hospital Provincial para que le curaran de unas heridas en el brazo derecho y contusión nasal de pronóstico leve. Identificado resultó ser Joaquín E. V., de 53 años de edad, obrero, natural y vecino de Palafrugell.

El otro integrante de la reyerta, que estaba tumbado en el suelo, fue recogido y aprovechando que pasaba por el lugar una ambulancia se le trasladó a la Residencia de la Seguridad Social donde fue curado de las heridas que presentaba. Fue identificado como José M. M., de 52 años, natural de Almería y vecino de Gerona.

Interesados más tarde por su estado, ya que en un principio cundió la alarma en el sentido de que las heridas pudieran ser graves, se nos dijo desde la Residencia que fue dado de alta de la misma.

#### SIGUE SIN IDENTIFICAR EL CADAVER DE TOSSA

Han pasado ya varios días y la mujer hallada en la carretera de

Tossa, muerta a consecuencia de un exceso de drogas, aún no ha podido ser identificada pese a que se están siguiendo cuantas pistas van surgiendo sin que ninguna de ellas conduzca a nada positivo, lo que corrobora la posibilidad de que la muchacha murió en compañía de otras personas y éstas, para quitarse de encima el cadáver, decidieron tirarlo en una cuneta, cosa que hicieron en aquel paraje del kilómetro 17. Desde luego si la chica viajaba en roulotte en compañía de otros drogadictos, se hará muy difícil su identificación y deberán pasar muchas semanas hasta que sean sus familiares quienes, a través de la Interpol, denuncien la desaparición de la muchacha. Todo esto en el supuesto de que tenga familia o ésta llegue a interesarse por la chica.

#### PEATON HERIDO

En la calle de Pont Major resultó herido el joven Joaquín Pizarro Vára, de 11 años, de Gerona, por el coche francés R-12, matrícula 956-JH-11 conducido por Lino Marzotto.

Parece ser que el muchacho andaba por la acera en compañía de otro grupo de jóvenes, cuando al cruzarse con otros tuvo que bajarse de la acera, coincidiendo con el paso de vehículos.

#### CHOCO CONTRA UN SEMAFORO

Fue en la calle de Santa Eugenia, a la altura del número 69, donde por causas que desconocemos, el automóvil «SEAT-850», matrícula GE-8.207-B que conducía Aurelia Lloparguet, de Salt, al reanudar la marcha se precipitó contra la columna de un semáforo, resultando lesionada la conductora y también el pasajero, Pedro Sánchez Cao.

#### SORPRENDIENTES IN-FRAGANTI

Siguen prodigándose los servicios que realizan los coches patrullas de la Policía Municipal. Recientemente fue avisada la Comisaría de la Policía Municipal en el sentido de que en un descampado cercano a Tayalá habían sido vistos tres individuos, manipulando en una motocicleta, presumiblemente desguazándola.

Se formó el servicio y se acordó el sector, lo cual permitió que fueran sorprendidos en pleno desguace de una moto Campeona de 49 cc, placa municipal de Salt, tres jóvenes, identificados como E. R. B., A. A. R. y J. M. R. G., los cuales han sido puestos a disposición de la autoridad gubernativa para que instruya las correspondientes diligencias.

#### CUADRUPE COLISION

En la calle Subida a Vilarroja se registró un accidente de circulación en el que se vieron implicados cuatro vehículos.

Según referencias el Seat B - 919.253, que conducía Angel Gallego Juárez, de Gerona, por causas que desconocemos se precipitó contra un Morris, matrícula GE-3.796-C, conducido por Antonio Fernández Sánchez, de Gerona, saliendo después despedido contra un 124, matrícula B - 665.885, propiedad de Rafael Fernández Fernández, de Gerona, y contra otro Seat «850», matrícula GE - 9.608-A, que conducía Emilia Rueda Domínguez, de Gerona, que fue la única que resultó con lesiones.

#### EL FUEGO DE LA JUNQUERA, PRODUCTO DE LA IMPRUDENCIA

Según nos hemos informado el pasado fuego que se declaró el viernes en el sector de La Junquera y que ardió hasta la mañana del día siguiente, afectando un buen número de hectáreas, se produjo debido a la imprudencia del propietario de un huerto que para limpiarlo encendió una fogata y luego, quizás por la acción del viento, las llamas se extendieron hacia los bosques. El causante del siniestro ha sido detenido.

#### LOS FUEGOS DE AYER

Mientras el agua no caiga abundante del cielo y deje humedecidos campos y bosques, cada día estaremos con la misma canción de los fuegos. Unos mayores y otros menores, pero todos peligro-

sos, ya que nunca se sabe cómo puede terminar un foco.

Según nos informa ICONA en la jornada de ayer fueron detectados y combatidos con éxito los siguientes fuegos: kilómetro 754 de la N-II, término de Borrásá.

Uno en la carretera de Viladrau a San Marçal.

Otro en Cassá de la Selva que afectó a una hectárea, de la finca Capsana.

Otro en los alrededores de Cassá de la Selva, también de una hectárea.

Un foco en Masanet de la Selva, afectando unos 500 metros cuadrados.

Otra media hectárea se calcinó en la zona de Hostalrich.

Y el que sin duda ha sido mayor de la jornada se detectó en La Junquera en donde con el impulso de la tramuntana y por lo exuberante del terreno está quemando con profusión, hasta el extremo que cuando redactamos estas notas aún sigue ardiendo. Se calcula que en estos instantes ya se han visto afectadas unas 20 hectáreas. Comenzó en los Picos de la Condesa.

#### RAPIDA RECUPERACION DE UNA MOTO

Ayer, a las 7,30 de la mañana desapareció de la Plaza de Cataluña de nuestra ciudad, la moto Bultaco GE-5.316-I, cursando su propietario la correspondiente denuncia.

Seguidamente, se puso aviso para conocimiento de las patrullas de la Guardia Civil de Tráfico y del COS y a las 3 de la tarde, una de estas patrullas, en la carretera de San Clemente Sasebas vio pasar la moto, que reconoció por la matrícula, dando el alto y deteniendo a sus dos ocupantes, Manuel Llano Ginjaume y Juan Ignacio Díez Rojo, ambos de Bilbao.

#### EN FIGUERES, EL TIMO DE LAS BASURAS

Si señores, en Figueres acaba de aparecer un nuevo tipo de estafa. Se trata del que podríamos llamar «timo de la basura» y en el que han caído varias entidades. Resulta que un señor, que dice ser representante de una fábrica de cubos de basura, se presenta en una empresa, colegio o entidad pública e informa que el Ayuntamiento ha dispuesto un cambio en el servicio de recogida de basuras y a partir de unas semanas en todos estos lugares públicos deberán tener un nuevo tipo de cubos que precisamente él les viene a ofrecer a muy buen precio. El resto se lo pueden imaginar. La empresa adquiere varios cubiletes que incluso aparecen en un catálogo y debe pagar una importante cantidad en concepto de «paga y señal». Luego nadie más sabe de los cubos y del representante.

El servicio de recogida de basuras del Ayuntamiento ha denunciado ante los medios informativos esta presunta estafa, dado que ellos no han previsto ningún cambio en el servicio. Figueres ha sido víctima de un nuevo timo: el de las basuras. Desde la capital ampurdanesa nos ha informado Josep Maria Bernils, jr.

#### DEMANDA EJECUTIVA DE «INDUBAN» CONTRA LA FIRMA «MATEU Y MATEU»

Barcelona, 13. (Efe). — El Banco de Financiación Industrial «Induban» ha interpuesto una demanda ejecutiva por valor aproximado a los quince millones de pesetas contra «Mateu y Mateu, S. A.» y Mariano y Ramón Mateu Casadevall.

Como se informó, la sociedad de transportes «Mateu y Mateu» presentó solicitud de suspensión de pagos y ha sido convocada Junta general extraordinaria de accionistas para el próximo día 24.

En el pasivo, que alcanza los 1.566 millones de pesetas, figuran como principales acreedores el Banco Exterior de España, con 500 millones; la Seguridad Social, con 168; «Distribución y Transportes, S. A.», de Perpignan, con 88; «Carrocerías Sijá» de La Lagosta, con 64; «Servicios Internacionales» y «Citilease», ambas de Madrid, con 43 millones; la sociedad petrolífera «Shell», con 25.

**anuncios por palabras**  
Hasta diez palabras, 120.- pts. Cada palabra mas, 12.- pts. Recuadros en esta sección: a 20.- pts. milímetros.

**Important cadena d'alimentació, precisa cobrir els llocs de treball següents:**  
**3 DIRECTORS DE SUPERMERCAT (Girona, Banyoles i Olot)**  
**1 VENEDOR (prov. Girona)**  
**1 ADMINISTRATIU (Girona)**  
Ref. SEAF-PPO. n.º 14.452  
Per obtenir una més detallada informació presentar-se a:  
**DEPARTAMENT DE SELECCIÓ DE PERSONAL I ESTUDIS PSICOTECNICS**  
Juli Garreta, 10, 1er., 2a. Girona  
Horari: de 9 a 2. Tel. 21 18 00

**Importante Empresa de Gerona capital precisa**  
**GRADUADO SOCIAL**  
Ref.: Seaf-PPO. n.º 14.772  
Se incorporará al Departamento de Personal y se responsabilizará de la Sección de Seguros Sociales. Las pretensiones económicas no serán óbice para llegar a un buen entendimiento si el candidato es de valía. Interesados, dirigirse a:  
**DEPARTAMENT DE SELECCION DE PERSONAL Y ESTUDIOS PSICOTECNICOS**  
Juli Garreta, 10, 1.º, 2.ª - Tel. 21 18 00  
GERONA. - Horario: de 9 a 2

**DELEGADO PARA FIGUERES**  
EMPRESA DE SERVICIOS INMOBILIARIOS DE AMBITO PROVINCIAL, PRECISA:  
— Persona joven, dinámica, responsable y libre de Servicio Militar.  
— Tendrá que realizar una gestión Comercial y Administrativa en la zona de Figueres - Roses - L'Escala.  
— No imprescindible, pero se valorará, la experiencia en asuntos Inmobiliarios.  
— Residencia en Figueres.  
— Total integración en la Empresa.  
Interesados, llamar al teléfono 21-91-50, o bien dirigirse a la Oficina del SEAF-PPO. - Referencia n.º 14.511.

**URGENTE**  
**SE NECESITAN VIGILANTES JURADOS DE SEGURIDAD CON TITULO**  
Interesados presentarse hoy de 4 a 8 tarde, en la calle Ramón Sambola, 13, bajos, SALT.  
T'lef. 21 67 91.

**A SALT, CONSTRUCCIO I VENDA DE Vivendes individuals**  
AMB GARATGE I PATI  
¡FACILITATS FINS ALS... 10 ANYS!  
  
**¡SITUACIO PRIVILEGIADA!**  
Raó: Major de Salt, 210. Telèfon 20 67 31 - SALT

**ANUNCIOS POR PALABRAS PAGINA ANTERIOR**

**SODECA**  
La Junta Directiva comunica a todos sus socios, que queda autorizada la caza de tórtola, codorniz y paloma en todos los cotos de esta Sociedad, tal y como se informó en la circular que se remitió a todos sus asociados precisando solamente el carnet acreditativo de ser socio de esta Sociedad.  
Dentro del presente mes se celebrará reunión de pro-comisarios, donde se dará amplia información de la marcha de esta sociedad, sus problemas, y cuota a pagar para este año.  
Los Sres. Socios, que hayan ingresando las cantidades correspondientes a la temporada de caza 79-80, quedarán a su disposición.

**ULTIMA página**