

DIARI DE GIRONA

LOS SITIOS

DECANO DE LA PRENSA GERUNDENSE

Edita: Editorial Gironina, S.A.

Director: Jaume Sureda i Prat

Número: 13.591

Domingo, 12 de abril de 1987

Precio: 100 pesetas

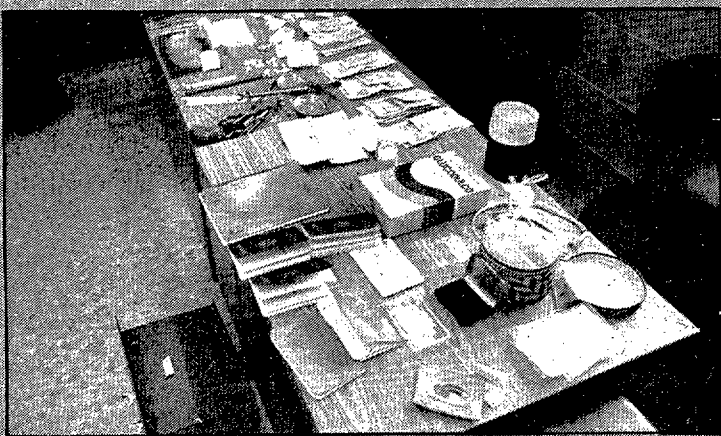

El material incautado. (Foto DAVID QUINTANA)

Operación Primavera: 728 detenidos en toda España

La Guardia Civil descubre un alijo de heroína en Vidreres

Página 3

La Generalitat y los ganaderos podrían hacer un frente común para solucionar el tema de las cuotas lecheras

Página 20

La potabilizadora de Castelló ya abastece Roses, Empúria-brava y Cadaqués con agua del Rec del Molí

Página 19

El Valvi perdió en la pista del Coronas

Página 47



Manifestación en Besalú contra el vertedero comarcal. - Alrededor de quinientos vecinos de Besalú participaron ayer en la manifestación organizada para protestar por la instalación del vertedero comarcal en Beuda. A lo largo de una hora cortaron la carretera C-150, que discurre por el centro de la población provocando importantes embotellamientos. (Foto JULI)

Página 16

Tres detenidos en el acto del MDT en la Renfe, que posteriormente fueron puestos en libertad

Página 11

Suplemento Cap de Setmana con la programación de televisión

Páginas 25 a 40

Lista oficial de la Lotería

Página 6

SEMANAL
ANTENA

40 páginas

ATENCIÓ

Tingui en compte que les comissions encareixen l'article
No es deixi dirigir.
Esculli lliurement la seva òptica
És un consell de:



nº registre publicitat 533

- Òptica Artiles
- Òptica Dalmau
- Òptica Imbégamo
- Òptica Orri
- Òptiques Rueda
- Òptiques Solà
- Òptica Tarrús, S.A.

DE TOT PER A TOTS

El «Super Joc» del **DIARI DE GIRONA**
LOS SITIOS

Páginas 8 y 9



Servià domina el rally Platja d'Aro. - Al término de la primera sección, Salvador Servià domina el rally Platja d'Aro. Sainz y Barreras se vieron obligados a abandonar, mientras que Arqué sufría un accidente al atropellar a un cámara de televisión. (Foto RICARD CAMÓ).

Páginas 48 y 49

Dietari

Patrocinat per:



CAIXA DE PENSIONS

"la Caixa"

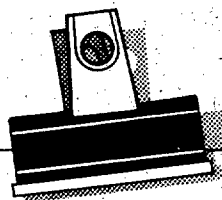

Santoral: Víctor y Xenón:

El sol sale a las 05,42 y se pone a las 18,49 (hora solar).

La Luna sale a las 17,03 y se pone a las 04,41 (hora solar).

GIRONA

Policía	091 o 205050
Policía Nacional	201637
Guardia Civil	208650
Guardia Civil Tráf.	201381
Guardia Civil (COS)	201100
Policía Municipal	
Girona	092 o 204526
Salt	239980
Sarrià	202929
Germes. Sàbat	213315
Font Pòlvora	219466
Bomberos	233380
Cruz Roja	200415
Telégrafos	202000
Amb. Serra	205654
Amb. Jesús	232122
Banco de Ojos	(93) 2005953
Taxis S. Agustí	203302
Taxis Pont de Pedra	202980
Taxis Renfe	203287
Radio Taxi	203377

Farmacias de Turno:
GARRIGA. Catalina Albert, 5 (Pl. Toros).
SAGUER. Argenteria, 29.
(de 9'15 matí a 10 nit)
GARRIGA. Catalina Albert, 5 (Pl. Toros).
(de 10 nit a 9'15 matí)
Dilluns: RUHI. Eiximenis, 14.
(de 9'15 matí a 10 nit)
RUHI. Eiximenis, 14.
(de 10 nit a 9'15 matí)

SALT

Farmacias de Turno:
ESCATLLAR. C/ República Argentina, 11.
Dilluns. ESCATLLAR. C/ República Argentina, 11.

FIGUERES

Bomberos	233380
Ambulatorio	500365
Ayuntamiento	500100
Policía Municipal	510111
Cruz Roja	505601
Hospital	501400
Policía	500929
Guardia Civil	505043
Taxis	500008

Farmacias de Turno:

SOLER. Nou, 22.
Dilluns: MARTÍN. Rambla, 11.

PUIGCERDA

Ayuntamiento	880650
Bomberos	233380
Policía Municipal	881972
Guardia Civil	880146
Cruz Roja	880547
Hospital	880150
Correos	880814

DOMINGO

12

ABRIL

OLOT

Ayuntamiento	260000
Bomberos	233380
Policía municipal	265000
Guardia Civil	260120
Cruz Roja	262318
Ambulancias Garrotxa	267652
Ambulatorio Seg. Social	261816
Hospital Sant Jaume	260012
Correos	261581
Autocares TEISA	260196
Autos Güell	260480
Coche Guerrero	590010

Farmacias de turno:
PUIGVERT. Plaça Major, 1.
VAYREDA. C/ St. Rafel, 28.

SANTA COLOMA DE FARNERS

Ayuntamiento	840808
Policía Municipal	840920
Bomberos	233380
Cruz Roja	841602
Resid. geriátrica	840287
Guardia Civil	840122
Correos	840465

RIPOLL

Ayuntamiento	700600
Policía Municipal	700600
Bomberos	233380
Cruz Roja	700601
Guardia Civil	700082
Correos	700760
Ambulatorio	700168/700159

LA BISBAL

Ayuntamiento	640975
Bomberos	233380
Policía Municipal	640292
Guardia Civil	640930
Consultorio Médico	641919
Correos	640837



"la Caixa"
CAIXA DE PENSIONS

FRASES

● «El paro es una realidad evidente. De nada sirve que nos la traten de maquillar con la aplicación de conceptos que consiguen la disminución estadística, pero no la real». (Nicolás Redondo, secretario general de la UGT).
● «El Gobierno ha intentado hacer de capitán de la CEOE y al final está siendo utilizado por la patronal privada como fiel infantería en la política económica que concentra la conflictividad

en el sector público». (Antonio Gutiérrez, secretario de imagen de CC.OO.).
● «Tres días de huelga equivalen a la diferencia entre las reivindicaciones de los trabajadores y las ofertas de las empresas». (Javier Solana, portavoz del Gobierno).
● «En España no ha habido jamás una revolución, sino matanzas, porque éste es un país de menstruaciones reprimidas». (Camilo José Cela, escritor).

EL TIEMPO

- SOLEADO
- P. NUBOSO
- NUBOSO
- LLUVIA
- TORMENTA
- NIEVE
- VIENTO
- NIEBLA
- CALIMA
- LLANA O RIZADA
- MAREJADA
- F. MAREJADA

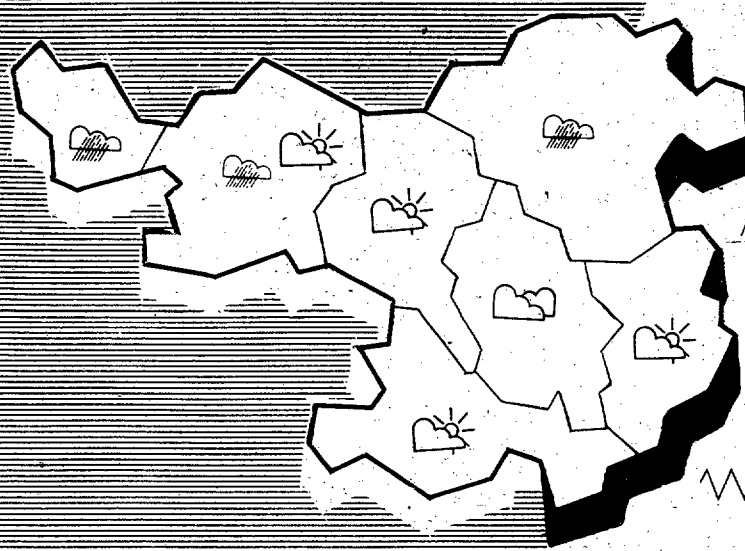

Temperaturas

	Máx.	Mín.
Girona	17	6
Montseny	7	-1
Ribes	13	0
Camprodon	16	-6
L'Estartit	18	9
Sant Feliu de G.	17	8
L'Escala	17	9
Blanes	17	7
Romanyà	19	5
Olot	18	3

Aumento de la nubosidad

Previsión para hoy:

Un frente de poca actividad cruzará nuestras comarcas de norte a sur durante las primeras horas de la jornada, provocando un aumento general de la nubosidad y alguna precipitación débil, principalmente en el Pirineo. Tras su paso quedará un tiempo ligeramente inestable con nubes y claros. Los vientos rolarán del noroeste provocando tramontana en el Empordà. Las temperaturas descenderán ligeramente.

Previsión para mañana:

Las altas presiones tienden a penetrar sobre la península ibérica, por lo que se espera una gradual estabilización del tiempo. Temperaturas en ascenso, y en la mar, marejada.



PREVIASA

SOCIEDAD ANÓNIMA DE SEGUROS Y REASEGUROS

PER INFORMACIO:

Gran Via de Jaume I, 48

Tel. 20 43 68

GIRONA

NUEVO SEGURO DE ASISTENCIA SANITARIA

Especialistas análisis radiografías ecografías, escaner...
Hospitalización (quirúrgica, médica, partos, UCI, etc.)

Por 1.667 ptas. persona/mes
ASISTENCIA EN TODO EL MUNDO

METGES D'URGÈNCIA A DOMICILI LES 24 HORES DEL DIA. TELS. 21 72 51 - 21 86 98 - 42 80 05

HACE 25 AÑOS EN LOS SITIOS

GERONA. Organizada por la Sección Femenina de nuestra ciudad, tuvo lugar anoche una conferencia del profesor don Joaquim Florit, tratando el tema de la poesía moderna española, ilustrada con fragmentos de varios poetas a cargo de la rapsodia barcelonesa, Odette Pinto y de la gerundense, María de los Angeles Roig.

SAN FELIU DE GUÍXOLS. El día 23, lunes de Pascua, se celebrará en toda Cataluña la jornada conocida por el Día de la Sardana y en esta población se dedicará un merecido homenaje al compositor Julio Garreta, con la inauguración de un monumento.

EL HAVRE (FRANCIA). Salvador Dalí llegó ayer a esta ciudad francesa procedente de Nueva York y manifestó que intentará probar que el pintor Rembrandt era «ciego». Dalí dará una conferencia sobre Rembrandt y su «cegera» en Bruselas el próximo viernes. Según palabras del propio Dalí «Rembrandt no era ciego en el puro sentido fisiológico, pero tenía una visión siniestra, muy cerca de la cegera».

BON DIA

BERGÉ

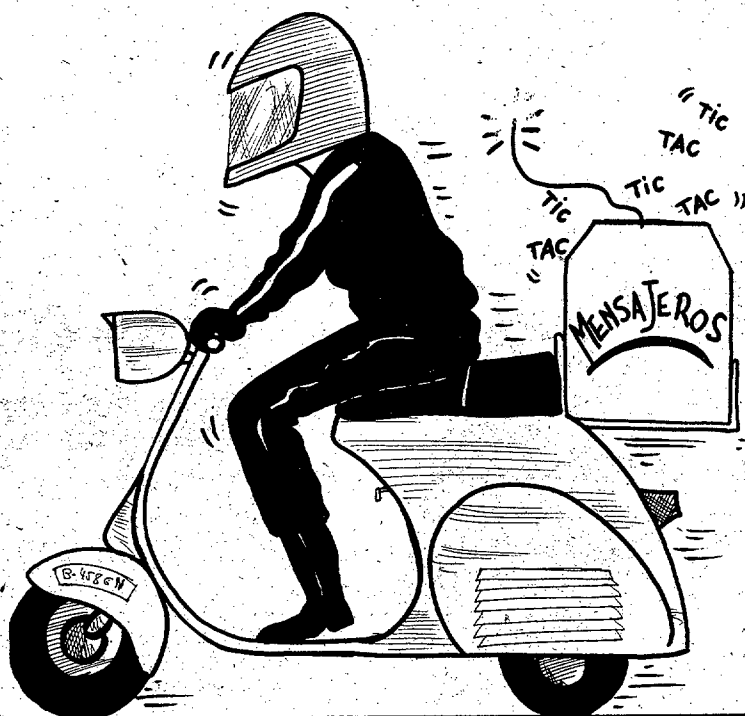

EFEEMÉRIDES

1931. Orden de Alfonso XIII aceptando la donación de la viuda de José Sorolla, que permitió la creación del Museo Sorolla, en Madrid.

1931. Elecciones municipales en España, ganadas por el bloque republicano.

1942. Los equipos nacionales de fútbol de España y Alemania empatan a un gol, en el Estadio Olímpico de Berlín.

1946. Creación del Patronato de apuestas mutuas deportivas benéficas.

1950. El príncipe Raniero II asciende al trono de Mónaco.

1981. Primer lanzamiento del «transbordador espacial» norteamericano «Columbus» desde Cabo Cañaveral, tripulado por dos astronautas.

1983. España consigue por primera vez el Oscar a la mejor película extranjera, con el film de José Luis García «Volver a empezar».

1983. La flota inglesa entra en Gibraltar ante las protestas de las autoridades españolas, sensibilizadas por la guerra de las Malvinas.

1985. 18 muertos y 82 heridos en el atentado al restaurante «El Descanso», de Madrid, reivindicado por Yihad Islámica.

CUPON



LUNES	7447
MARTES	2863
MIÉRCOLES	1403
JUEVES	2749
VIERNES	92459

Una operación conjunta de los Grupos Antidroga y de Información de la Comandancia de la Guardia Civil de Girona permitió la detención de cuatro personas, presuntos integrantes de una red de distribución de droga que había sido parcialmente desarticulada el pasado mes de febrero por los mismos grupos en el transcurso de una operación en la que fueron detenidas diez personas y se aprehendieron más de 800 gramos de heroína. La operación se desarrolló en esta ocasión en una urbanización de Vidreres y se hallaron 115 gramos de heroína además de piezas de oro por valor de medio millón y un revólver Astra. Esta operación coincidió con otra desarrollada en otras seis provincias en las que se identificaron a más de dos mil personas de las 728 fueron detenidas. Esta operación se inició después de las múltiples protestas surgidas por la actuación de los pequeños «camellos».



La droga y demás efectos incautados por la Guardia Civil en Vidreres. (Foto DAVID QUINTANA).

«Operación Primavera»: la Policía identifica a 2.000 personas y detiene a 728

La Guardia Civil descubre un alijo de 115 gramos de heroína en Vidreres

Cuatro detenidos tras la operación que ya se inició el mes de febrero al descubrir a diez personas miembros de una red de distribución en Calella

JORDI GRAU

Girona.— Una excelente labor de los Grupos Antidrogas y de Información de la Comandancia de la Guardia Civil de Girona ha permitido la detención de cuatro personas en Vidreres a las que se halló un alijo de 115 gramos de heroína de gran pureza además de un revólver, oro y diversos elementos para la venta de la sustancia estupefaciente como continuación de un servicio que se inició el pasado mes de febrero en la Costa Brava y que culminó con la detención de diez personas en Calella de Mar a las que se les aprehendieron más de 800 gramos de heroína y que supuestamente formaban parte de una red de distribución de la llamada droga dura en la Costa Brava gerundense.

En aquella ocasión efectivos de la Guardia Civil gerundense consiguieron desarticular a una gran

parte de una red organizada de distribución de heroína con sede en la localidad barcelonesa pero que incidía no sólo en el Maresme sino en la costa gerundense. Sin embargo las labores de investigación continuaron y el viernes se consiguió la detención de otras cuatro personas y se halló un alijo de 115 gramos de heroína en el interior de una vivienda sita en el número 33 de la calle Josep Pla en la urbanización mas Flassià de Vidreres. La Guardia Civil consiguió la detención de Alberto Mateo Font, de 21 años, Francisca Medina Arjona, de 21, Jose Vila Sicoy, de 24, y Manuel Punsola Mitjans, de 19, y, tras el registro en el domicilio anteriormente citado, descubrió 115 gramos de heroína valorados en 2.120.000 pesetas, múltiples bolsas para su distribución, balanzas de precisión y utensilios para su venta, 21 gramos de clorhidrato de lidocaína, utilizado para recortar y que en ocasiones

es vendido como droga, tres frascos de barbitúricos, un revólver Astra, del calibre 38 especial en perfecto estado de funcionamiento, dos documentaciones falsas y otras al parecer robadas, y 115 gramos de oro procedente al parecer de cambios por droga, valorados en más de medio millón de pesetas. El alcance de todo lo incautado supera los cuatro millones de pesetas. Según fuentes oficiales la droga procedía de la India y había sido introducida en España desde un punto de Europa, probablemente Bélgica, desde donde había llegado a Vidreres para ser distribuida por la zona del Maresme y de la Costa Brava. Esta operación ha sido la continuación de la llevada a cabo en el Maresme el mes de febrero y no se descarta que continúe hasta la total desarticulación de la red.

«Operación Primavera»

Unas dos mil personas fueron

identificadas como presuntos traficantes de droga y más de 700 detenidas en la Operación Primavera», desarrollada en las últimas horas en seis provincias españolas contra el narcotráfico, según fuentes de la Secretaría de Estado para la Seguridad. El amplio despliegue de fuerzas que se produjo «de forma inmediata, rápida y por sorpresa» estuvo dirigido fundamentalmente a detectar y detener a los pequeños traficantes o «camellos» que venden al menudeo, señalaron fuentes policiales.

El ministro de Justicia, Fernando Ledesma, declaró en Valencia que el dispositivo pone de manifiesto la voluntad del gobierno en la lucha contra la droga y anunció que el ejecutivo prepara una reforma del Código Penal que endurecerá las penas para los traficantes. De los 728 detenidos, alrededor del 70 por ciento han sido puestos a disposición judicial.

Más de mil agentes de las Fuer-

zas y Cuerpos de Seguridad que fueron desplegados en Madrid, Barcelona, Sevilla, Valencia, Islas Canarias y Málaga aprehendieron un total aproximado de 18 kilogramos de hachís y 120 barras de distinto peso, 400 gramos de cocaína y 240 papelines del mismo producto, 507 gramos y 1.100 papelines de heroína; 247 papelines de estupefacientes no determinados, 32 dosis de LSD y 485 tipos de psicofármacos. También se ocuparon alrededor de 20 millones de pesetas en metálico, ocho armas de fuego y otra simulada, 30 armas blancas y 3,5 kilos de oro en joyas, cuyo valor no se ha establecido todavía.

En una nota oficial, además de confirmar los anteriores datos, se comunica la incautación además de numerosas balanzas y material para el tráfico y consumo de estupefacientes, así como de tres vehículos de motor.



La actriz Amparo Muñoz fue detenida en el transcurso de la Operación Primavera.

Más de tres mil detenidos en lo que va de año 1987

Madrid.— Dejando al margen la anécdota de que una de las personas detenidas en Barcelona, en el transcurso de la Operación Primavera, fue la en su día miss mundo, Amparo Muñoz, que fue posteriormente puesta en libertad tras revelar que la droga era para una compañera y facilitar presuntamente el nombre del que le facilitó la sustancia, en lo que va del primer trimestre de 1987, y más concretamente entre el 1 de enero y el 14 de marzo de este año, fueron detenidas 3.005

personas en relación con el tráfico de estupefacientes, aumentando considerablemente la aprehensión de alijos de heroína, cocaína y cáñamo, según datos facilitados por fuentes del Ministerio del Interior.

Durante estos dos meses y medio, fueron incautados 133 kilos de heroína, 112,5 de cocaína y 13.000 de cáñamo, frente a los 73,96 y 9.130 aprehendidos, respectivamente, en el primer trimestre del año pasado, en que fueron detenidas 3.867 per-

sonas. En los quince últimos años se ha registrado un continuo aumento en el número de detenciones y en la aprehensión de estupefacientes, salvo descensos aislados algún año. De los 785 gramos de heroína aprehendidos en 1972, se pasó a 407 kilos en 1986. En cocaína, la evolución fue de 11,5 kilos a 668.919, y en cáñamo de 896 a 50.260 kilos. Las detenciones también aumentaron, desde las 1.372 registradas hace quince años hasta las 19.203 del año pasado.

DIARI DE GIRONA
LOS SITIOS

Edita: Editorial Gironina, S.A.

Redacció, Administració, Publicitat y Talleres: C/. Comerç, s/n
Tels. 47 62 77/78. Telex: 93.988 EDGI
FORNELLS DE LA SELVA (GIRONA)Publicitat de 8 a 20 h.: Ctra. Barcelona, 29
Tels. 20 18 82 - 20 20 42
17 001 - GIRONADelegación en Figueras: C/. St. Llätzer, 35 Tel. 50 99 09
Delegación en Olot: C/Bisbe Vilanova, 1 1er. Tel 26 88 11Difusión controlada
porDepósito legal
GE-2-1958-Año XLIVDirector: Jaume Sureda i Prat
Subdirector: Narcís PlanasRedactor jefe: José V. Gay
Política: Susanna Quintana
Comarcas: Rosa M.ª Mestres
Reportajes: Ramón RoviraLocal y opinión: Félix Bousó
Deportes: Jordi Xargayó
Sucesos: Jordi Grau
Fotografía: Dani Duch

Administrador: Josep Vila i Mont

Distribución: Enric Cullé

Suscripciones: M.ª José Cinca

Jefe Sistema: Sergio Biondi

Talleres: Horacio Zaro

Jefe de Impresión: Santos N. García

EL MEJOR GOBIERNO

CUÁL ES LA MEJOR FORMA DE GOBIERNO? Difícil ponerse de acuerdo, al extremo de que incluso los más entusiastas de la democracia nos dicen que es «la forma menos mala de gobierno», lo cual equivale a reconocer que aún no se ha encontrado esa forma óptima, que pondría paz en los pueblos y felicidad en gobernantes y gobernados.

Dentro de la misma democracia hay muchas variedades. Por ejemplo, están los gobiernos con mayoría parlamentaria, los gobiernos de compromiso por falta de tal mayoría y los gobiernos de coalición. Tres maneras que también tienen sus defensores y sus detractores. Cuando, como en el caso de España, hay un gobierno con mayoría, se le suele acusar de utilizar el célebre *rodillo para que se aprueban sus leyes*. Cuando, por falta de esa mayoría, el gobierno tiene que consultar en exceso con los otros partidos para poder llevar adelante el país entonces se puede caer en un período de inoperancia por aquello de «no hacer ni dejar hacer», y, finalmente, cuando son varios los partidos que integran el gobierno por alianzas entre dos o varias formaciones, siempre se está al borde de que algún ministro se sienta molesto y se origine una crisis que provoque la caída del gobierno. Indiscutiblemente un gobierno con mayoría trabaja

mucho más descansado que los otros dos casos expuestos. En estos momentos estamos asistiendo a tres claros ejemplos de que sin mayoría es sumamente difícil la continuidad. En Italia, donde se daba el chocante caso de que por falta de partidos con buen número de diputados se tuvo que echar mano nada menos que de cinco, formándose aquel singular gobierno de coalición pentapartida, hay una crisis que está durando más de la cuenta y que sólo puede desembocar en un adelanto de elecciones, lo mismo que ocurrirá, seguramente, en Portugal al ser aprobada una moción de censura contra Cavaco Silva que tan sólo pudo gobernar durante 17 meses por falta de mayoría. Y, también, se dice que en Israel se acerca una posible ruptura de la alianza entre conservadores y laboristas, con lo que se rompería aquel acuerdo que hizo posible la formación de un gobierno entre los dos partidos por no tener ninguno de ellos fuerza suficiente para mandar en solitario. La solución en caso de ruptura será convocar nuevos comicios.

Todas las formas de gobierno tienen sus lagunas, por lo que lo aconsejable es aceptar lo que impera en cada país, esperando siempre poder mejorarlo, que es esa la gran ventaja, y la gran virtud, que tiene la democracia sobre las otras maneras de gobierno.

DIFERENTES NOCIONES DE LIBERTAD HUMANA

Oliveros F. Otero

Doctor en Pedagogía

SIN LIBERTAD la educación no es posible. Si podemos educarnos —es decir, si podemos crecer como personas— es porque somos libres. Por ser libres, somos capaces, en primer lugar, de educar nuestra propia libertad, de crecer en libertad. Y también de crecer en amor.

Crecer en amor es desarrollar nuestra capacidad de dar y nuestra capacidad de recibir. Dar y recibir para mejorar y para ayudar a mejorar. Esto sólo lo pueden acometer seres libres.

Nosotros somos libres —con posibilidad de serlo más todavía—, pero ¿sabemos qué es libertad? Esto es importante, porque nuestra ignorancia sobre la libertad, ¿no nos resta libertad?

Y lo grave es que la ignorancia está en la calle, a nuestro alcance, en algunas nociones de moda acerca de la libertad humana.

¿Qué «definiciones» de moda son éstas? Veamos algunas: «Libertad es independencia absoluta». Pero ¿cómo puede ser absoluta la independencia de un ser que no es absoluto? ¿Cómo podríamos convivir varios seres absolutos? ¿Es posible la existencia de más de un absoluto? ¿O por absoluto se entiende en ser suelto, fuera de órbita?

«Libertad es ausencia de límites». Y nos sabemos llenos de limitaciones. ¿No define Sciaccia la estupidez como «negación del límite»? La negación del límite y la espontaneidad coinciden a veces: «Libertad es obrar espontáneamente, sin nada que pueda limitarnos». Pero, ¿cómo se armoniza espontaneidad y racionalidad?

«Carencia de todo tipo de imposición»: «No sentirse obligado». «Independencia desvinculada». Estas nociones rechazan la dependencia, los vínculos, las obligaciones. Pero «no es la libertad «capacidad de elección entre vínculos»? ¿No actualizo mi libertad en la decisión? Y en cada decisión me comprometo, poco o mucho. Mi libertad me permite elegir mis mejores compromisos; es decir, aquello con lo que vale la pena comprometerse. Pero si no me comprometo, ¿cuál es mi situación? ¿Soy libre en situación de desarraigo? ¿No es propio de enfermos el entender la libertad humana como «libertad a no comprometerse con nada ni nadie para siempre»?

Y así podríamos continuar con otras nociones de moda que pueden agruparse en tres amplios apartados: independencia desvinculada —como acabamos de ver—; liberación; libertad de tener. Son visiones parciales que, al absolutizarlas, impiden crecer en libertad.

Por ejemplo, la liberación, tal como se entiende, equivale a evasión. Liberación evasiva de quien busca la culpa y la solución fuera. Libertad ficticia de quien no es capaz de enfrentarse consigo mismo a fin de descubrir cuál es la consistencia de lo hecho hasta ahora y de lo que proyecta para los próximos años.

Por ejemplo, la «libertad de tener» como única libertad es propia de quien no sabe lo que quiere y se conforma con querer tener. Es el resultado del materialismo, en sus diversas modalidades. Y supone el olvido del ser.

Luego, las «definiciones» de moda más bien confunden que aclaran. Y si la libertad no es esto ¿qué es? ¿Podría decirlo alguno de los presentes, pensando en su propia característica personal de ser libre?



VOLUNTARIAT I MOVIMENTS DE JOVENTUT

Carles Armengol

Coordinació Catalana de Colònies

EN AQUESTA nostra societat tan especialitzada i tecnificada, la professionalitat sembla la condició sagrada i inalterable per poder exercir en algun camp determinat o fer alguna cosa amb més entitat que la d'una simple distracció personal o «hobby». Al mateix temps, però, sembla com si el concepte professionalitat anés perdent càrrega significativa i s'anés deslligant del conjunt de valors als quals tradicionalment ha anat associat: feina ben feta, treball amb rigor, responsabilitat professional, lliurament vocacional a la tasca... Buida d'aquests valors, la professionalitat esdevé simple remuneració del treball. Malauradament, és des d'aquesta consideració de la professionalització com a remuneració de la feina feta, que es planteja, sovint, l'oposició al voluntariat. Oposició o atac centrat en l'únic argument del suposat anacronisme de moltes formes de treball voluntari.

Avui, a Catalunya, una de les realitats més reeixides en el camp del voluntariat és el voluntariat juvenil: un voluntariat que s'articula, mitjançant diversos moviments i entitats i de manera majoritària, a l'entorn del treball amb infància i amb la mateixa joventut i, de manera especial, en l'educació en el lleure. És precisament en aquest camp de l'educació en el lleure que l'aparició de certes formes de professionalització, sovint al marge del moviment juvenil, ha comportat, en alguns casos, atac o menyspreu a la realitat del voluntariat, molt majoritària per altra banda. Aquesta professionalització, que no s'ha d'interpretar necessàriament com a fenomen negatiu, no té per què suposar ni un perill ni un atac al treball voluntari.

El treball voluntari i, de manera especial, el treball voluntari juvenil, no s'oposa a la professionalitat. El voluntariat assumeix tots els valors de la professionalitat —preparació per exercir la tasca, rigor, responsabilitat, vocacionalitat, ètica del treball ben fet— però els viu des de la gratuïtat del servei. Això és conseqüent amb la història i la trajectòria tant dels moviments juvenils com de la mateixa societat civil catalana i el seu teixit associatiu.

Aquesta continuïtat històrica ho és amb els grans valors als quals ha estat associada la idea de voluntariat: el compromís social, el servei, la solidaritat, la disponibilitat, l'esperit de sacrifici... Valors tradicionals, sens dubte, però difícilment qualificables d'anacrònics o d'innecessaris en el nostre moment històric. Però la qüestió important és destacar que el voluntariat no només continua essent una proposta vàlida sinó que és una proposta actual i de futur. Avui, el voluntariat adquireix nous perfils i pot respondre a noves necessitats. Se'n poden apuntar algunes.

Ocupació juvenil i treball voluntari

Les dificultats amb les quals els joves es troben per accedir a una ocupació tenen unes conseqüències en la dimensió econòmica molt clares. Els joves no tenen autonomia ni recursos propis, i això dificulta la seva integració a la societat i l'assumpció de responsabilitats pròpies de l'adult. Però la manca d'oportunitats d'ocupació té també altres conseqüències que, per la seva importància, no podem oblidar. La manca d'ocupació té conseqüències a un nivell diguem-ne pedagògic. Sense ocupació, el jove queda al marge d'un conjunt d'aprenentatges necessaris entorn la vida laboral, el treball i, fins i tot, aspectes de la vida social i de la participació en la societat.

El treball voluntari no és una solució al problema de l'ocupació juvenil —això ha de quedar clar—, però com a escola de participació, de compromís social, de treball seriós, pot paliar part d'aquestes conseqüències negatives de la manca d'ocupació que apuntàvem més amunt.

Vers una societat més convivencial i oberta

La professionalització absoluta d'alguns sectors de

l'activitat social pot comportar conseqüències negatives. Al marge de consideracions ja insinuades, cal anotar fenòmens negatius associats sovint a la professionalització com són els corporativismes i gremialismes; la fossilització de pràctiques, estructures i institucions; els controls ideològics i altres imposicions; la funcionarització i l'estatificació; la rutina, l'immobilisme i l'envelliment professional, els cercles tancats i inaccessibles... Conegudes són les anàlisis d'aquesta mena de fenòmens, realitzades per autors com Illich, que les va adreçar de manera especial al món de l'educació i al de la salut. Al marge de les opinions concretes i les alternatives que presenten, cal considerar la crítica ben profunda que fan d'aquests fenòmens característics de les nostres societats.

El voluntariat és l'oportunitat de trencar amb certs monopolis i com a tal és especialment important en les diferents dimensions del treball social, ja que en aquest camp són més perillosos els monopolis i les exclusions per estar-hi sovint implicades les opcions de fons i els valors. És l'oportunitat, també, d'exercir certes tasques amb responsabilitat, però de manera transitòria, sense fer una opció per a tota la vida, sense entrar en cercles inamovibles. Cal oferir als joves aquesta oportunitat, si més no, com a aprenentatge bàsic en el seu procés de desenvolupament personal.

Avantguarda d'una nova societat i d'un nou concepte de treball

Seguint a André Gorz i Adam Schaff, entre d'altres, o a Sampedro i García Nieto entre els més propers, la sortida de la crisi ha de venir junt amb un nou concepte de treball i a una nova distribució d'aquest. Acceptant la hipòtesi que salari i treball perdran la seva actual unió, o que cada cop s'alliberarà més temps per a l'oci en detriment del de treball remunerat subjecte a salari i relacions laborals, va prenent importància un nou concepte de treball: fruit d'un oci creatiu, el treball socialment necessari i no directament productiu... Aquests nous conceptes de treball són clarament més a prop de l'actual treball voluntari que no pas de l'estructura professional.

El treball voluntari pot ser, doncs, una avantguarda i un espai d'assaig d'aquest nou model de treball i de la nova societat amb la qual s'implica. Amb el benentès que l'esforç humà sempre serà necessari per assolir una societat justa i comunitària. La societat de l'oci no té res a veure amb l'hedonisme ni amb la indolència.

El voluntariat, proposta de present i de futur

Cobrir necessitats socials amb el treball voluntari no és, ni ha de ser, una manera d'encobrir deficiències o insensibilitats de l'administració o de la mateixa societat. Si l'acció del voluntariat és socialment útil i necessària, cal reivindicar tota mena d'ajut i de suport, i si cal la presència de professionals, també cal reivindicar-la, però sense exclusivismes ni actituds sectàries i prèvia anàlisi seriosa i prospectiva.

Amb tot, els camps de treball del voluntariat no s'esgotaran mai. Les utopies no són per ser vistes pels nostres ulls, només són per empènyer la nostra acció i el nostre compromís. Que els homes puguin esdevenir persones lliures i amb dignitat, que la societat esdevingui comunitària i solidària, sempre demanarà grans dosis de voluntariat. Sempre hi haurà quelcom a fer. Si més no, allò que ningú fa o arriba on ningú arriba (hi ha molt per explicar i per descobrir en el món de la solidaritat).

El voluntariat és una proposta viva i una realitat arrelada al nostre moviment juvenil. Sovint se'n donen proves. Aquí hem volgut apuntar que també és una aposta de futur, sense anacronismes, sinó en l'avantguarda,

Convenio Politécnica- Direcció General d'Arquitectura i Habitatge

Girona.— Hace unos días, tras una serie de conversaciones entre los señores Arnau y Ràfols, se llegó a un acuerdo entre la Escuela Universitaria Politécnica de Girona y la Direcció General d'Arquitectura i Habitatge, al objeto de que la primera realizara un estudio de la contaminación en Girona y su incidencia en la degradación de los monumentos históricos y artísticos.

Un primer e importante paso

Casi seis millones de pesetas para prevenir la drogadicción en Girona

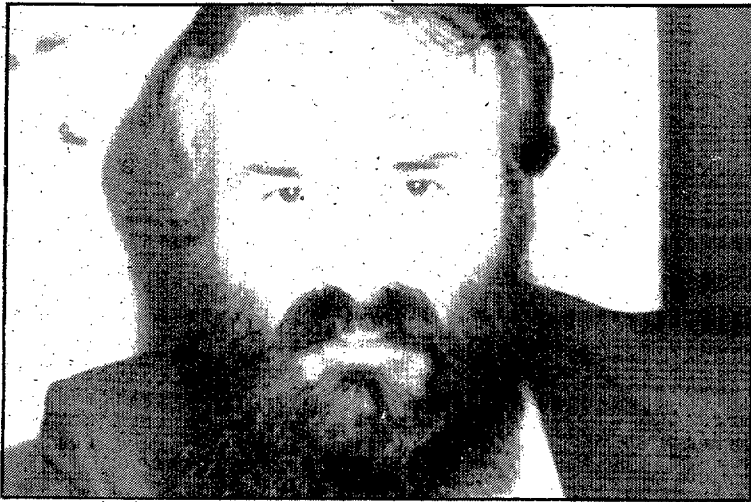

El taller de rehabilitación es esencial...

La espectacular acción llevada a cabo en el día de ayer en seis ciudades españolas, con el objeto de asestar un golpe a los traficantes de droga, pone especial interés y actualidad en la pequeña noticia que, ayer también, publicábamos en nuestras páginas y que hacía referencia a la aprobación de un plan contra la droga en nuestra ciudad. Es por ello por lo que volvemos sobre el tema.

F.B.M.

Girona.— El Ayuntamiento de Girona dispondrá próximamente de un taller educacional en el que, a través de las técnicas del trabajo y el seguimiento directo de quienes se encuentren con problemas derivados de la toma de drogas, se intentará la rehabilitación de los drogadictos. Además, como nos señalaba ayer mismo el concejal señor Salellas, «esta acción de terapia laboral se complementará con un seguimiento a fondo del problema que generan las drogas en los diversos barrios de la ciudad. Es decir, que el plan tiene una doble incidencia. De un lado la tarea de rehabilitación que se realizará en los talleres, y, de otro, la prevención con una actuación muy directa barrio por barrio».

Aunque el número de personas «enganchadas» en Girona no es ni con mucho tan importante como el de una gran ciudad como pueda ser Barcelona con su cinturón industrial, de un tiempo a esta parte

también se ha generado una dinámica peligrosa en algunos núcleos de nuestra ciudad. Aunque parece ser que las zonas más afectadas pueden situarse en el extrarradio, no es menos cierto que parte del centro de la ciudad también sufre el azote de esta plaga.

La Generalitat ya ha concedido las ayudas necesarias para poner en marcha el plan elaborado conjuntamente con el Ayuntamiento de Girona, y ha aportado una cantidad que puede cifrarse en los cuatro millones de pesetas. Una importante cantidad que se ha visto aumentada con más de millón y medio del propio Ayuntamiento.

— El plan contempla también una labor de prevención en todos los barrios y de esta tarea se encargará un coordinador que contratará el propio Ayuntamiento. En esta labor de prevención se prevé también sensibilizar a los ciudadanos de barrios especialmente afectados por la drogadicción, para que, con sus informaciones, colaboren en

erradicar con rapidez y al máximo posible el problema.

Como hemos señalado anteriormente, la idea fundamental gira en torno a que nada se haría solamente con la prevención, si no existiera algún medio de rehabilitación.

— Y esta misión de rehabilitación se encomienda al taller que se instalará en una de las zonas del edificio Cent Llars y que entrará en funcionamiento en fecha próxima.

Pero entre el tema de la prevención y el de la rehabilitación, queda un vacío:

— Efectivamente está la cuestión del tratamiento inicial de las personas «enganchadas». En este caso contamos con la asistencia que se presta en Sergi. Otra cuestión muy importante es la que se ha solventado desde hace muy pocos días. La unidad de desintoxicación que acaba de abrirse en el Hospital de Santa Caterina estará a disposición del plan, según un acuerdo al que se ha llegado hace pocas fechas. Y luego está el buscar unas fórmulas de coordinación con el Hospital de Sant Pau, de Barcelona, que acaba de poner en marcha un moderno servicio de tratamiento de drogadictos y que, según parece, tendrá un ámbito supramunicipal.

Este plan viene a ser la segunda fase de una acción que inició tiempo atrás el Ayuntamiento gironés. Se trataba de una fase de detección del problema de la drogadicción en los diferentes barrios de la ciudad. En esta labor participaron tanto los vecinos como los maestros, así como grupos de jóvenes.

— Eso nos permitió establecer la ubicación de la droga en cada barrio... De acuerdo con esos datos, esos colectivos, junto al Ayuntamiento, elaborarán planes concretos para actuar cada uno donde mejor conoce el problema...

Un problema cada vez más grave y contra el que hay que luchar desde todos los ángulos.

DIGO YO...

● ...que según están las cosas, no nos extraña lo que ya hemos oído por ahí. Que es lo siguiente: «Algunos partidos políticos lo que están haciendo no es la lista, sino la tontax».

● Unó mira el mapa y se da cuenta que el desvío de la N-II a su paso por Girona se podría haber hecho pasando por Riudellots, Cassà, la Bisbal, Flaçà y Sant Julià de Ramis. Evidentemente son muchos más kilómetros. Pero también es cierto que era muchísimo más barato. Gratis.

● Lo del «Hipercor» debe estar a punto de comenzar. Todos los permisos en regla. El edificio será de tres subterráneos, planta baja y dos pisos. Y hasta ya se sabe el número que tendrá en la calle Barcelona. El 108.

● En cuanto al hotel, pasa lo mismo. Todo en regla, licencia municipal incluida. Dos subterráneos, planta baja y seis pisos. El número de la calle será el 110.

● También deben estar a punto de comenzar las obras que debe poner en marcha el Institut Català de Serveis a la Joventut para construir el albergue juvenil en la calle Ciutadans.

● Las obras del Museu d'Art de Catalunya que hace días llegaron a nuestra ciudad, entre importantes medidas de seguridad y que permanecerán expuestas en el Museu d'Història de la Ciutat durante ocho meses, han sido objeto de una póliza de seguros. El importe de la póliza es de dos millones y medio de pesetas.

● Alguien se queja de que no tiene alumbrado en sus calles. Pues no será que no se compran bombillas. Hace unos días se aprobó una compra por valor de 1.184.937 pesetas. Luz no sé si habrá. Pero haber bombillas, haylas...
F.B.M.



MUCHOS ESTUDIAN IDIOMAS
OTROS APRENDEN CON EF.

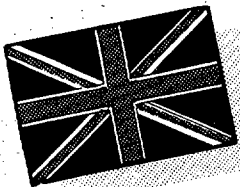

Cursos para todas las
edades y niveles
en los países de origen.
USA, INGLATERRA, IRLANDA
FRANCIA Y ALEMANIA

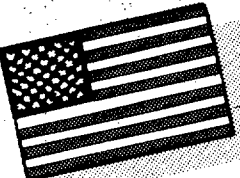

PRECIOS PROMOCION
EN LOS CURSOS
DE VERANO USA.

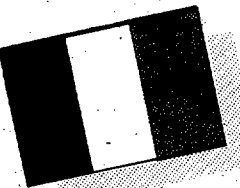

Solicite sin compromiso alguno
folletos informativos a cualquiera
de nuestra agencias de viaje.

RESERVE SU PLAZA

VIAJES
BARCELÓ



VIAJES BARCELÓ

VIAJES INTEROPA
AGENCIA DE VIAJES GRUPO A-TITULOS 80/62

Avda. Generalísimo
Franco, 7
Teléf. 38 17 16.
38006 PUERTO
DE LA CRUZ

POUS PER AIGUA ATENCIÓ

NO PAGUEU MÉS PER LA MATEIXA FEINA
CONTRACTEU ARA EL VOSTRE POU A
PARTIR DE 4.500 PTES./METRE AMB
AIGUA (ENTUBAT)

PERFORACIONS A ROTOPERCUSIÓ
PNEUMÀTICA EN TERRENYNS DE ROCA

FRANCESC
VERDAGUER
DURAN

POUS I PERFORACIONS

Mas Guèmol, 14
Tel. 57 07 71
BANYOLES

IRIS CLUB

HORARI LABORABLE

de 4 tarda a 2'30 nit
Diumenges i festius de
6 tarda a 2 nit

GARATGE PRIVAT

DIARI DE GIRONA
LOS SITIOS

CADA DIMARTS
Suplement

MARTES
DEPORTIVO

ALMINAR

Fantasmas



F. BOUSO MARES

Han llamado a mi puerta. Al abrirla me he topado con un cuadro extraño, sombrío. Como una pintura negra de Solana. No sabía si estaba viendo la realidad o si solamente eran, como podría decir Gironella, «fantasmas de mi cerebro». No me dejaron decir nada. Hablaron ellos. Primero, una figura estilizada, enjuta, con el color de la cera quemada.

— No soy lo que parezco. Me alimento de los fracasos de los demás, de las lágrimas de los que fueron felices algún día, del trabajo ignorado de todos. Me llamo Envidia.

No salía de mi asombro. Sin tiempo para reaccionar, otra de las figuras que estaban detrás se abrió paso a empujones. Una especie de manta roja tapaba lo que podía ser su cuerpo.

— No me ve, pero estoy. Me escondo en las palabras, acompaño decisiones, me oculto en los gestos. Me ayudan a ser lo que soy los débiles, los sumisos, los ignorantes. Me llamo Orgullo.

De repente, alguien apareció, brillante como el oro. Todos taparon sus rostros y se hincaron de rodillas.

— No tengo nada que decir. Todos saben quién soy. Nada ni nadie me importa. Lo consigo todo. Me llamo Dinero.

Estalló un mar de voces. Todos hablaban, gritaban al mismo tiempo. Sus intentos por dejarse ver eran cortados en seco. Las manos de los que antes hablaban tapaban sus bocas. Oí decir que se llamaban Justicia, Libertad, Esperanza, Felicidad, Trabajo, Honradez...

Pude cerrar la puerta. Sólo estoy seguro de una cosa. No eran fantasmas.

DESDE MI CIUDAD

La pregunta del día

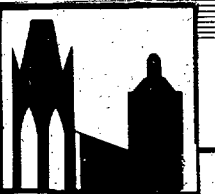

J. SUREDA I PRAT

Si usted anda por la calle con las orejas bien afinadas seguro que oirá más de una vez cómo entre los viandantes se formula esta pregunta: «¿qué, en dónde pasaréis la Semana Santa? Pardiez, el interés de las gentes en conocer las intenciones de los demás, aunque bien mirado puede que en la pregunta exista una segunda intención, la de que a su vez el preguntado se interese por lo que hará quien pregunta, y entonces éste, que sí, que ya lo tiene todo preparado de antemano, poder explicar que «no sabes lo fastidiosa que estoy, mi marido se ha empeñado en ir a... con lo poco que me gusta a mí viajar», de esta forma las amistades se van enterando de que esas minivacaciones de Semana Santa se aprovecharán para dar una vuelta por Europa, lo que se cree provoca cierta envidia en quienes se tienen que quedar en casa por fuerza.

La pregunta obligada del día es interesarse cómo pasarán las vacaciones las amistades, y si, en otro supuesto, se responde que «nos quedamos en casa», la respuesta inmediata es «no sabes la suerte que tienes, nosotros tenemos que ir a... ¡con qué desfachatez se mienta!, claro que el colmo resulta cuando tras esa pretendida obligación del viaje se esconde la realidad de que no se mueven de Girona.

A un amigo mío le preguntaron el año pasado adónde iba por Semana Santa y contestó que a la Costa del Sol, el otro dijo que ellos a iban a Canarias. Se despidieron deseándose unas muy felices vacaciones y un viaje placentero, en coche el primero y en avión el segundo. Luego resultó que el Viernes Santo coincidieron ambas familias en el mismo balcón presenciando la procesión.

Organizada por J.M. de la Garrotxa y Girona

Jornada sobre los últimos avances terapéuticos

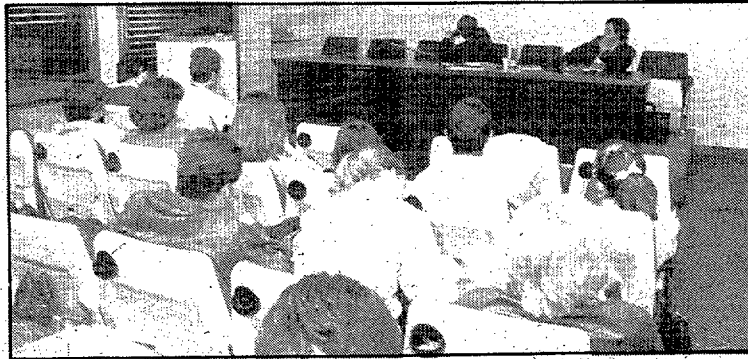

Una jornada con posible continuidad. (Foto CARLOS SANS).

D.C.

Girona.— Durante el día de ayer, en la Fontana d'Or de Girona, se celebró la Jornada d'actualització en terapèutica antibiòtica, organizada por Joventut Mèdica de la Garrotxa y Girona. Durante el desarrollo de esta jornada, se trató el tema de las enfermedades infecciosas y su tratamiento con antibióticos, así como los últimos avances en el campo terapéutico.

Joana Buixeda, presidenta de Joventut Mèdica de Girona, indicaba a nuestro diario la finalidad de esta jornada. «Además de hacer una actualización de los avances que se producen diariamente, intentaremos que por medio de esta jornada los estudiantes universitarios se den cuenta que no solamente deben realizar trabajos en la universidad. También deben estudiar y

saber las últimas novedades en los campos de la medicina».

La jornada estuvo abierta a todo el personal médico y más especialmente, como hemos anunciado anteriormente, a los estudiantes universitarios que actualmente cursan la carrera de medicina. Salvador Vilar, presidente de Joventut Mèdica de la Garrotxa, indicaba que la jornada no era tan sólo para estudiantes sino que «en esta jornada participan profesionales de todo el conjunto de las ciencias de la salud».

Ésta era la primera vez que estos grupos organizaban, de manera conjunta, una jornada de estas características, aunque, tal como anunció el presidente de Joventut Mèdica de la Garrotxa, «en principio puede tener una continuidad y celebrarse cada año. También es posible que vayamos alternando su celebración entre Olot y Girona».

Hoy, a las once, en la Catedral, tradicional bendición de palmas

Girona.— Hoy, Domingo de Ramos, a las once de la mañana, en la Porta dels Apòstols, el obispo de la diócesis, Mons. Jaume Camprodon, bendecirá todas las palmas y ramos. Seguidamente, comenzará la procesión con entrada por la puerta principal y celebración de la Eucaristía con la lectura de la Passió del Senyor.

Durante la celebración, actuará la Coral Mixta de Banyoles, bajo la dirección del maestro Frigolé.

Los días de Lunes y Martes Santo, la liturgia y la misa conventual, se realizará a las nueve de la mañana. Y a las cinco de la tarde del Martes Santo, la misa crismal con la Benedicció dels Sants Olis.



Bendición de palmas.

ADMINISTRACIÓ DE LOTERIA

L'ESCALA

ISIDRE PONS R.

RESERVM BITLLETS DE LOTERIA NACIONAL

SEGELLAT BUTLLETES LOTERIA PRIMITIVA

c/. ENRIC SERRA, 3 - bis (cant. Maranges)
Telèfon 77 05 52 - 17130 L'ESCALA

SORTEO DEL DIA
11 DE ABRIL DE 1987

SORTEO
15
87

Lista acumulada de las cantidades que han correspondido a los números premiados, clasificados por su cifra final

Estos premios podrán cobrarse hasta el día 11 de julio de 1987, INCLUSIVE



0		1		2		3		4		5		6		7		8		9																																																																																																																																																																																																																																																																																																																																																																																																																																																																																																																																																																																																																																																																																																																																																																																																																																									
Números	Pesetas	Números	Pesetas	Números	Pesetas	Números	Pesetas	Números	Pesetas	Números	Pesetas	Números	Pesetas	Números	Pesetas	Números	Pesetas	Números	Pesetas																																																																																																																																																																																																																																																																																																																																																																																																																																																																																																																																																																																																																																																																																																																																																																																																																																								
56500	110.000	56510	110.000	56520	110.000	56530	110.000	56540	110.000	56550	110.000	56560	110.000	56570	110.000	56580	110.000	56590	110.000	51491	2.000.000	56501	100.000	56512	100.000	56522	100.000	56533	100.000	56544	100.000	56555	2.280.000	56566	100.000	56577	100.000	56588	100.000	56599	100.000	03304	2.000.000	06155	2.000.000	54846	2.010.000	10047	2.000.000	56508	110.000	56509	100.000	56518	110.000	56519	100.000	56528	110.000	56529	100.000	56538	110.000	56539	100.000	56548	110.000	56549	100.000	56558	110.000	56559	100.000	56568	160.000	56569	100.000	56578	110.000	56579	100.000	56588	110.000	56589	100.000	56598	110.000	56599	100.000	77800	110.000	77810	110.000	77820	110.000	77830	110.000	77840	110.000	77850	110.000	77860	110.000	77870	110.000	77880	110.000	77890	110.000	77801	100.000	77812	100.000	77822	100.000	77833	100.000	77844	100.000	77855	100.000	77866	100.000	77877	100.000	77888	100.000	77899	100.000	77804	100.000	77815	100.000	77825	100.000	77836	100.000	77847	100.000	77858	100.000	77869	100.000	77880	100.000	77891	100.000	77805	100.000	77816	100.000	77826	100.000	77837	100.000	77848	100.000	77859	100.000	77870	100.000	77881	100.000	77892	100.000	77806	110.000	77817	100.000	77827	100.000	77838	110.000	77849	110.000	77860	110.000	77871	100.000	77882	110.000	77893	100.000	77807	100.000	77818	110.000	77828	110.000	77839	110.000	77850	110.000	77861	100.000	77872	100.000	77883	100.000	77894	100.000	77808	110.000	77819	110.000	77829	100.000	77840	100.000	77851	100.000	77862	100.000	77873	100.000	77884	100.000	77895	100.000	77809	100.000	77820	100.000	77830	100.000	77841	100.000	77852	100.000	77863	100.000	77874	100.000	77885	100.000	77896	100.000	77810	100.000	77821	100.000	77832	100.000	77843	100.000	77854	100.000	77865	100.000	77876	100.000	77887	100.000	77898	100.000	77811	100.000	77822	100.000	77833	100.000	77844	100.000	77855	100.000	77866	100.000	77877	100.000	77888	100.000	77899	100.000	77812	100.000	77823	100.000	77834	100.000	77845	100.000	77856	100.000	77867	5.100.000	77878	100.000	77889	100.000	77890	100.000	77813	100.000	77824	100.000	77835	100.000	77846	100.000	77857	100.000	77868	100.000	77879	100.000	77890	100.000	77814	100.000	77825	100.000	77836	100.000	77847	100.000	77858	100.000	77869	100.000	77880	100.000	77891	100.000	77815	100.000	77826	100.000	77837	100.000	77848	100.000	77859	100.000	77870	100.000	77881	100.000	77892	100.000	77816	100.000	77827	100.000	77838	100.000	77849	100.000	77860	100.000	77871	100.000	77882	100.000	77893	100.000	77817	100.000	77828	100.000	77839	100.000	77850	100.000	77861	100.000	77872	100.000	77883	100.000	77894	100.000	77818	100.000	77829	100.000	77840	100.000	77851	100.000	77862	100.000	77873	100.000	77884	100.000	77895	100.000	77819	100.000	77830	100.000	77841	100.000	77852	100.000	77863	100.000	77874	100.000	77885	100.000	77896	100.000	77820	100.000	77831	100.000	77842	100.000	77853	100.000	77864	100.000	77875	100.000	77886	100.000	77897	100.000	77821	100.000	77832	100.000	77843	100.000	77854	100.000	77865	100.000	77876	100.000	77887	100.000	77898	100.000	77822	100.000	77833	100.000	77844	100.000	77855	100.000	77866	100.000	77877	100.000	77888	100.000	77899	100.000	77823	100.000	77834	100.000	77845	100.000	77856	100.000	77867	100.000	77878	100.000	77889	100.000	77824	100.000	77835	100.000	77846	100.000	77857	100.000	77868	100.000	77879	100.000	77890	100.000	77825	100.000	77836	100.000	77847	100.000	77858	100.000	77869	100.000	77880	100.000	77891	100.000	77826	100.000	77837	100.000	77848	100.000	77859	100.000	77870	100.000	77881	100.000	77892	100.000	77827	100.000	77838	100.000	77849	100.000	77860	100.000	77871	100.000	77882	100.000	77893	100.000	77828	100.000	77839	100.000	77850	100.000	77861	100.000	77872	100.000	77883	100.000	77894	100.000	77829	100.000	77840	100.000	77851	100.000	77862	100.000	77873	100.000	77884	100.000	77895	100.000	77830	100.000	77841	100.000	77852	100.000	77863	100.000	77874	100.000	77885	100.000	77896	100.000	77831	100.000	77842	100.000	77853	100.000	77864	100.000	77875	100.000	77886	100.000	77897	100.000	77832	100.000	77843	100.000	77854	100.000	77865	100.000	77876	100.000	77887	100.000	77898	100.000	77833	100.000	77844	100.000	77855	100.000	77866	100.000	77877	100.000	77888	100.000	77899	100.000	77834	100.000	77845	100.000	77856	100.000	77867	100.000	77878	100.000	77889	100.000	77835	100.000	77846	100.000	77857	100.000	77868	100.000	77879	100.000	77890	100.000	77836	100.000	77847	100.000	77858	100.000	77869	100.000	77880	100.000	77891	100.000	77837	100.000	77848	100.000	77859	100.000	77870	100.000	77881	100.000	77892	100.000	77838	100.000	77849	100.000	77860	100.000	77871	100.000	77882	100.000	77893	100.000	77839	100.000	77850	100.000	77861	100.000	77872	100.000	77883	100.000	77894	100.000	77840	100.000	77851	100.000	77862	100.000	77873	100.000	77884	100.000	77895	100.000	77841	100.000	77852	100.000	77863	100.000	77874	100.000	77885	100.000	77896	100.000	77842	100.000	77853	100.000	77864	100.000	77875	100.000	77886	100.000	77897	100.000	77843	100.000	77854	100.000	77865	100.000	77876	100.000	77887	100.000	77898	100.000	77844	100.000	77855	100.000	77866	100.000	77877	100.000	77888	100.000	77899	100.000	77845	100.000	77856	100.000	77867	100.000	77878	100.000	77889	100.000	77890	100.000	77846	100.000	77857	100.000	77868	100.000	77879	100.000	77890	100.000	77847	100.000	77858	100.000	77869	100.000	77880	100.000	77891	100.000	77848	100.000	77859	100.000	77870	100.000	77881	100.000	77892	100.000	77849	100.000	77860	100.000	77871	100.000	77882	100.000	77893	100.000	77850	100.000	77861	100.000	77872	100.000	77883	100.000	77894	100.000	77851	100.000	77862	100.000	77873	100.000	77884	100.000	77895	100.000	77852	100.000	77863	100.000	77874	100.000	77885	100.000	77896	100.000	77853	100.000	77864	100.000	77875	100.000	77886	100.000

Organitzat per l'Escola d'adults

Comença un curs sobre la història social de Salt

M.J.B.

Salt.— Divendres vinent dia 24 d'abril, s'inicia a Salt un curs sobre història social de la vila organitzat per l'Escola d'adults en col·laboració amb l'Ajuntament i amb l'emissora local Ràdio Salt. El curs constarà d'onze sessions que es desenvoluparan el dimarts i el dijous de vuit a deu del vespre a la sala de lectura del centre i es prolongaran fins al 28 de maig.

Segons ens informaven fonts de l'Escola d'adults, els objectius del curs «són treballar algunes tècniques d'estudi aplicades al treball intel·lectual en general i a les ciències socials en particular, treballar així mateix alguns continguts bàsics de l'àrea de ciències socials relacionats amb diversos aspectes de la història social com demografia, economia i història, i, finalment, apropar-nos a la història social del nostre poble».

La inauguració del curs se celebrarà dins el marc de les activitats de la Diada de Sant Jordi organitzades per la Comissió Municipal de Normalització. En aquest acte, el llicenciat en Història i professor del Col·legi Universitari de Girona Joaquim M^a Puigvert presentarà el curs i pronunciarà la lliçó inaugural sobre el tema «Què és la història social». El dia 28 d'aquest mes, Sebas Parra, mestre del centre organitzador del curs, parlarà sobre la «Introducció a l'estudi del nostre poble: referències històriques i evolució del nucli urbà». Seguiran a aquesta jornada dues dedicades a l'estudi dels conceptes bàsics de la població. Pel dia 7

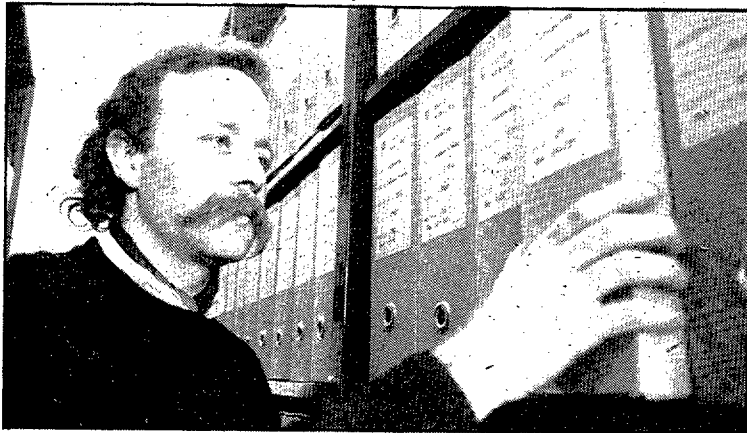

L'arxiver municipal de Salt, Joan Boadas, serà un dels ponents del curs. (Foto CARLOS SANS).

de maig s'ha previst que sigui Ramon Alberch, llicenciat en Història, arxiver municipal de Girona i president de l'Associació d'arxivistes de Catalunya, qui tracti el tema dels «Aspectes demogràfics de la nostra història». Després d'una sessió sobre els conceptes bàsics dels recursos, el també llicenciat en història i arxiver municipal de Salt Joan Boadas parlarà sobre «Aspectes econòmics de la nostra història». El dia 19 de maig, Miquel Berga, llicenciat en Filologia Anglesa, catedràtic de Llengua i Literatura Anglesa a l'institut Salvador Espriu de Salt, i tinent d'alcalde d'Educació i Cultura del Consistori saltenc, parlarà dels «Aspectes ideològics i culturals de la nostra història». Pel 21 de maig s'ha programat una xerrada sobre «Esdeveniments socials rellevants i fenòmens de llarga durada al llarg de la nostra història», a càrrec de

Sebas Parra i Joan Boadas. El dia 26 de maig es farà una projecció comentada del vídeo «Salt» pertanyent a la sèrie «Pobles de Catalunya» de TV3. I, finalment, el dia 28 es clausurarà el curs amb una avaluació global del seu desenvolupament. A més d'aquest extens programa s'ha projectat una sortida, encara per concretar la data, amb un itinerari cultural de descoberta pel poble.

Els interessats a participar en aquestes activitats hauran d'inscriure's a l'Àrea d'Ensenyament i Cultura de l'Ajuntament de Salt o bé a l'Escola d'adults. El curs és gratuït i obert a totes les persones més grans de 16 anys, preferiblement amb un nivell d'estudis equivalent al Graduat Escolar. Es podrà adquirir una carpeta amb un recull de materials sobre la temàtica del curs al preu de 300 pessetes.

Retard en el termini de lliurament previst

Les obres de l'escorxador, enllestides en un mes

M.J.B.

Salt.— Ahir s'acabava el termini previst per al lliurament de les obres que l'Ajuntament de Salt està portant a terme al pati de l'antic escorxador per tal de condicionar-hi uns magatzems i uns garatges per a l'ús de les brigades municipals. Segons ens informava el tinent d'alcalde d'Obres Públiques i Urbanisme del Consistori saltenc, Josep Vicenç Alhambra, aquest termini no s'ha pogut complir donat que durant el mes de gener es va haver d'estar unes tres setmanes sense treballar. Per aquest motiu, malgrat que la nova edificació està ja acabada, hi manquen la llauneria i les instal·lacions, així com la

pavimentació, i s'ha previst que, amb tot això llest, es puguin començar a utilitzar aquests espais d'aquí a un mes. Concretament es comptarà amb un garatge a la planta baixa de l'edifici que s'està acabant i tres altells separats que s'utilitzaran com a magatzem de les brigades.

Així mateix, pel que fa al remodelatge i habilitació de l'edifici de l'antic escorxador, no hi ha calendari previst per a l'inici d'aquest projecte, si bé Josep Vicenç Alhambra ens comentava que seria interessant que aquest projecte es tirés endavant ben aviat donada l'evident manca d'espai de magatzem que pateixen els serveis municipals.

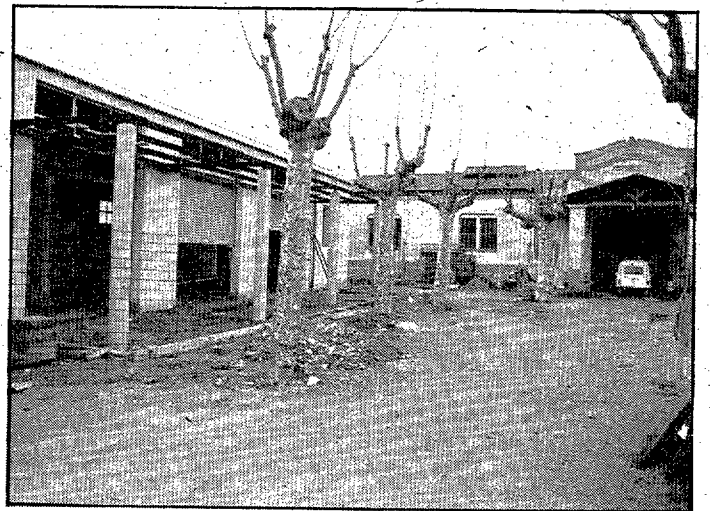

D'aquí a un mes s'acabaran les obres a l'antic escorxador de Salt. (Foto DAVID QUINTANA).

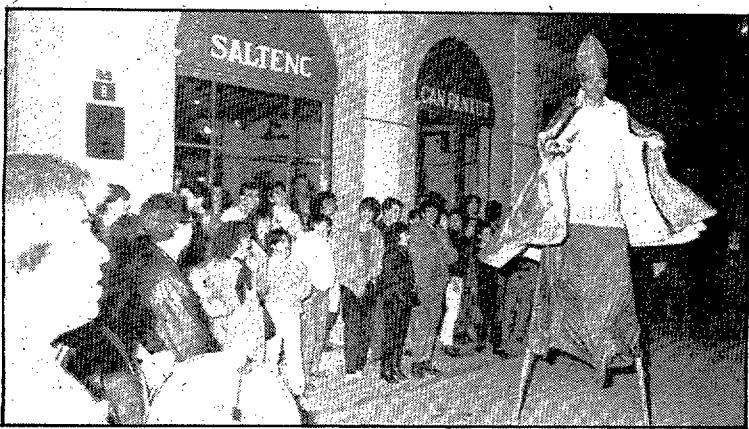

Presentació del llibre «La Junta de la Cloaka» a Can Panxut.— Ahir al vespre es presentava a l'ateneu saltenc Can Panxut de Salt el llibre «La Junta de la Cloaka», que recull la programació d'aquest grup a l'emissora local Ràdio Salt durant els anys 1984 i 1985. L'acte, que aplegà un nombrós públic, va ser presentat per l'escriptor Jordi Arbonés (Nif) i pel tinent d'alcalde d'Educació i Cultura del Consistori saltenc, Miquel Berga, i es comptà amb l'actuació de diversos grups musicals gironins. (Foto DAVID QUINTANA).

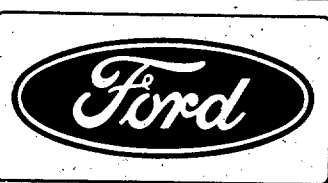

Fins al 30 d'abril

Emporti's un Ford molt interessant...

5%

Interessant perquè li oferim un finançament amb una entrada del 10% i fins a 48 mesos i amb un interès equivalent al 5% anual el primer any i un 10% els següents

(*) Solament per Fiesta, Escort i Orion nacionals

OBERT DISSABTES
MATI I TARDA

XARXA DE CONCESSIONARIS FORD DE LA PROVÍNCIA DE GIRONA

Diseño y Calidad



COCINA TÍPICA

LLAGOSTERA (Girona)
Ctra. Vidreres a Sant Feliu
Tel. 83 07 87

DE TOT PER A TOTS

El «Super Joc» del **DIARI DE GIRONA**
LOS SITIOS

Respostes setmana del 31/3 al 4/4/87

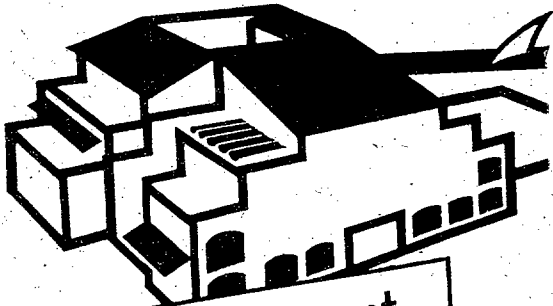

1 Apartament
Ampuria Brava

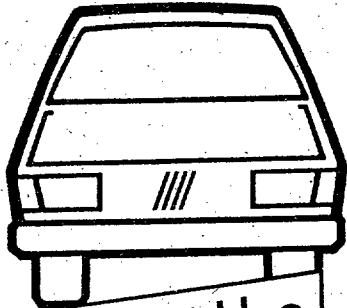

1 Cotxe Fiat Uno

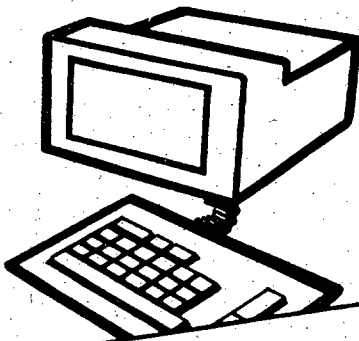

1 Ordinador
personal Olivetti

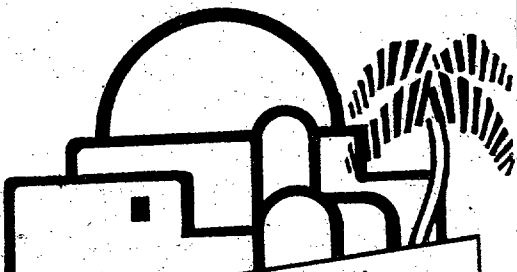

1 Viatge a Tunísia
1 Viatge a Grècia
1 Viatge a Canàries

A25P

Hi ha una d'aquestes figures que no és igual. Assenyala quina és.

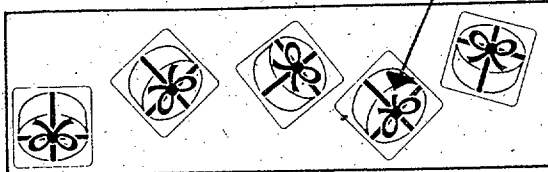

31-3-87

B50P

Com es coneixen els soldats francesos enviats per ajudar a Ferran Setè a la seva lluita contra els lliberals?
R.: «LOS CIEN MIL HIJOS DE SAN LUIS».

A25P

Quin nom es dóna a les persones que confonen els colors vermell i verd?
R.: DALTONIANS.

B50P

Completa:

CA				CON
SI	NA	LE		FA
NO				BU
				LA

1-4-87

A25P

Hi ha una d'aquestes figures que no és igual. Assenyala quina és.

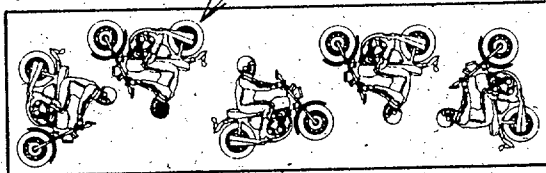

2-4-87

B50P

A quin any va arribar a Girona el primer batalló d'artilleria?
R.: EL 1917.

A25P

Quina és l'obra més coneguda arreu del món de l'escriptor francès Antoine de Saint-Exupéry?
R.: EL PETIT PRÍncep.

B50P

Per quin altre nom es coneix Joan I, Rei d'Anglaterra?
R.: JOAN EL SENSE TERRA.

3-4-87

A25P

Que li diries a una persona que parla més del compte?
R.: BOCASSA

B50P

Posa els números que falten per realitzar aquestes operacions.

4	-	3	+	2	=	3
+		+		x		
4	:	2	+	4	=	6
-		+		x		
3	x	3	-	2	=	7
-	5	-	8	=	16	

4-4-87

Fincas Roses

Avgda. de Rhode 225-229
ROSES

VIA SIDA

CONCESSIONARI PER A GIRONA
I PROVÍNCIA **FIAT**

Avgda. Sant Narcís, 28 - Tel. 24 12 12
17005 GIRONA

LOGIC CONTROL

Ctra. de Barcelona, 27
17001 GIRONA

olivetti

Viatges **CANIGÓ** S.A.

Barcelona, 25
GIRONA

DETOT PERATOTS

El «Super Joc» del DIARI DE GIRONA

RESULTATS ACUMULATIUS FINS AL DIA 28 DE MARÇ

NOM	LOCALITAT	PUNTUACIÓ	NOM	LOCALITAT	PUNTUACIÓ	NOM	LOCALITAT	PUNTUACIÓ
Danés Masó, Marc	Girona	21.875	Puató Costa, Anna	Girona	4.125	Sanllehi Puig, Nuri	Girona	1.000
De Haro Tarrés, Joan	Vidreeres	13.025	Bosch Hostench, Enric	Girona	4.125	Vallés De Puig, Ramon	Girona	950
Erramador Vila, Fina	Salt	12.775	Serra Prat, Pilar	Porqueres	4.125	Reyefo Pla, Anna	Hostalric	950
Reig Batllor, Montserrat	Ullastret	10.300	Torrelas V., Francesc	Girona	4.025	Joder Marsal, Antoni	St. Joan A.	950
Sureda Bague, Enric	Girona	9.750	Arbós Vila, Xavier	Girona	4.025	Solera Hilari, Esther	Girona	925
Juncà Vicens, Paula	Banyoles	9.625	Gonza Martínez, Blanca	Girona	4.025	Ubeda Mascarell, Miquel	Blanes	925
Adroher Roura, Joan	Gaüses	9.450	Roca Boué, M. Mercè	Girona	4.000	Batllell A., Joan	Girona	900
Rodríguez Ruiz, Antonia	Sarrià	8.825	Cos Blavi, Pere	Vilopriu	3.975	Abanell Planes, M. Dolores	Llanars	900
Guàrdix A. Vares, M. Angels	Anglès	8.625	Puig Vila, M. Carmen	Salt	3.950	Pérez Esteban, Amparo	Girona	900
Carbó Teigeiro, Glòria	Girona	8.575	Dalmau Roura, Montse	Calonge	3.950	Matas Llonch, M. Dolores	Girona	900
Pons, Maria	Girona	8.475	Barba Cardeno, Carlos	Girona	3.925	Dominguez A., Josep Ant.	Peralada	875
Mari Arderiu, Josep M.	Cassà S.	8.150	Quintana Campos, Carme	Girona	3.925	De Ros M. Lluïsa	Olot	875
Torrelas Arned, Rosa	Girona	7.900	Solís Valeri, Margarida	Banyoles	3.900	Barçaló Llanes, Albert	Salt	875
Genís Agustí, Alexi	Girona	7.900	Monjonell P., Adela	Girona	3.900	Pulido Álvarez, M. Dolores	Porqueres	850
Pavón Martí, Josep	Girona	7.875	Ferrer Comalat, M. Assumpció	Taià	3.900	Domingo Martín, M. Dolores	Girona	850
Espinat Girjaume, Trinitat	Cassà S.	7.850	Coll Barcelús, Cristina	Caldes M.	3.875	López Montolio, Andrés	Sarrià T.	850
Regàs Mataró, Concepció	Girona	7.850	Coromina Calm, Fina	Olot	3.875	Cata Carsellas, Agustina	Cornellà T.	850
Cama Esteva, Lluís	Torroella M.	7.800	Parra Casanova, Mercè	Girona	3.825	Soler Ranzani, Lluís	Cornellà T.	850
Falgàs Figueras, M. Dolors	Flaçà	7.700	Baltrons Artau, Narcis	Girona	3.800	Ribot Saurina, Albert	Figueres	825
Davasa Sureda, Rosa M.	Salt	7.525	Vall Urban, M. Pilar	Girona	3.775	Puig Ribas, Anna	Girona	800
Serra Deulofeu, Maria	Girona	7.450	Palhí Alcácer, Marc	Girona	3.775	Carcamo Traperó, Carles	Girona	800
Roura Navalón, Fina	Girona	7.300	Tarrés Font, Joaquim	Anglès	3.775	Gener Flux, Montserrat	Girona	800
Promença	Calonge	7.200	Roura Robert, Montserrat	Girona	3.775	Verdú Carbó, Ingrid	Cassà S.	800
Ershorma Masó, Núria	Planoles	7.200	Dorca Danés, Miquel	Girona	3.675	Martín Hernández, Joan Ant.	Girona	775
Sánchez Gómez, Encarnación	Girona	7.175	Martínez Doménech, Antoni	Salt	3.625	González Solà, Elena	St. Pau S.	750
Pujol Carreras, Remei	Fornells	7.175	Ajusti Gai, Antonia	Olot	3.625	Terrades Torre, Pere	Girona	750
Freixas Casañas, Miquela	L'Estarrit	7.050	Oliveras Puntí, Roser	Girona	3.550	Casas Güell, Natàlia	Girona	725
Ricart Pérez, Montserrat	Palafrugell	6.950	Casals R., Eva	Girona	3.550	Sarçaló Cortina, Marc	Girona	725
Vizcaino Q., Santiago	Olot	6.950	Pigem Parals, Jaume	Pals	3.525	Coquard Sala, Santiago	Girona	725
Davasa Sureda, Rosa M.	Girona	6.950	Teixidor Güell, Angel	Olot	3.500	Ferran P., Pere	Olot	725
Serra Deulofeu, Maria	Girona	6.825	Torrent Mengoza, Antonio	Coloima F.	3.500	Pallás Massip, Eduard	Girona	700
Roura Navalón, Fina	Verges	6.450	Casadevall Serr., M. Dolores	Sarrià T.	3.500	Esteba Zurbrugg, Miquel	Calella P.	700
Promença	Caldes M.	6.425	Niegra Bartrina, Anna M.	Salt	3.475	Pallás Massip, Albert	Palafolls	675
Ershorma Masó, Núria	Vilobí	6.425	De Ros Sanllehi, Consol	Girona	3.475	Quintana Torrent, Rosa	Vilaberix	675
Sánchez Gómez, Encarnación	Figueres	6.425	López Domingo, Juanjo	Cadaqués	3.425	Marqués Trémols	Caldes M.	675
Pujol Carreras, Remei	St. Gregori	6.400	Corbera Fauria, Narcis	Girona	3.400	Paretas Falgàs, Jordi	Girona	650
Freixas Casañas, Miquela	Taià	6.400	Battle Lloret, Carme	Torroella M.	3.375	Soler Buff, Albert	Sarrià T.	625
Ricart Pérez, Montserrat	Girona	6.375	Gauchia Juncà, Jordi	Girona	3.300	Suquet Romentol, Jordi	Girona	625
Vizcaino Q., Santiago	St. Gregori	6.375	Zafón Ventura, Manel	Girona	3.300	Santiago Rdez., Josep G.	Lloret	600
Davasa Sureda, Rosa M.	Salt	6.350	González Dorado, Mili	Girona	3.300	Guardiola S., Anna	Girona	600
Serra Deulofeu, Maria	Girona	6.300	Bosch Lladó, Jordi	Girona	3.275	Cordero González, Consol	Girona	600
Promença	Fornells S.	6.275	Jauma Pou, Neus	Bordils	3.275	Vila Domínguez, M. Mercè	Castellfollit	575
Ershorma Masó, Núria	Olot	6.250	Figueras Vila, M. Angels	Salt	3.275	Maslorens G. Fina	Girona	575
Sánchez Gómez, Encarnación	Girona	6.225	Godó Vidal, Angel	Girona	3.250	Rubió Vidal, Jordi	Salt	575
Pujol Carreras, Remei	Cornellà T.	6.200	Teixidor Font, Dolores	Girona	3.250	Rodríguez León, Pilar	Girona	550
Freixas Casañas, Miquela	Besalú	6.175	Mallat Sureda, Jonàs	L'Escala	3.225	Verdú Carbó, Magda	Girona	550
Ricart Pérez, Montserrat	L'Armentera	6.150	Colom Casellas, Margarida	Girona	3.200	Masó Vila, Paquita	Girona	525
Vizcaino Q., Santiago	La Bisbal	6.100	Falcón Daranas, Silvia	Girona	3.200	Tartajo Catalán, Ana M.	Girona	525
Davasa Sureda, Rosa M.	Girona	6.025	Daranas Fdez., M. Angels	Salt	3.150	Juega Uruñuela, Antonio	Bescanó	525
Serra Deulofeu, Maria	Girona	6.000	Vila Roura, Rosa M.	Pasteral	3.150	Urioz Andujar, Patricia	Girona	525
Promença	Girona	5.975	Espinosa Ortega, Jesús	Serra d'Aro	3.125	Díaz Comas, Jordi	Platja Aro	525
Ershorma Masó, Núria	Olot	5.950	Salvador Selis, Arcadi	Blanes	3.100	Albert i Castell, Cristina	Barcelona	500
Sánchez Gómez, Encarnación	Girona	5.925	Puertas Latour, Rosa	Blanes	3.075	Yañez Cana, Jordi	St. Pau	475
Pujol Carreras, Remei	Calonge	5.900	López Piñame, Mari	Girona	3.050	Bosch Ramió, M. Angels	Girona	475
Freixas Casañas, Miquela	Beguier	5.900	Noguera Ramon	Girona	3.000	Mir de Inés, Isidre	Girona	475
Ricart Pérez, Montserrat	Figueres	5.875	Noguerolet Muñoz, Joan	Sarrià T.	3.000	Ponsat Clapés, Ricard	Girona	450
Vizcaino Q., Santiago	Platja Aro	5.875	Trémols Balló, Lluís	Girona	2.975	Freixas Bernard, Antonia	Girona	450
Davasa Sureda, Rosa M.	Llorà	5.825	Casadevall B., Enric	Salt	2.950	Amagat Carola, Dolores	Caldes M.	425
Serra Deulofeu, Maria	Salt	5.800	Bosquets Congost, Pere	Girona	2.925	Girona Comas, Hortensia	Palamos	425
Promença	Blanes	5.775	Formatej Rodell, Jordi	Olot	2.900	Colomer Arnau, Gaspar	Castelló E.	400
Ershorma Masó, Núria	Torroella M.	5.775	Pascual Pla, Carme	Olot	2.875	Orri Funosas, Natí	Girona	375
Sánchez Gómez, Encarnación	Girona	5.750	Mateu, Alexandra	Girona	2.875	Caballero Gzlez., Francesc	Figueres	375
Pujol Carreras, Remei	Girona	5.675	Castells L., Salvador	Lloret	2.850	Frigola Mitjà, Jaume	Ventalló	375
Freixas Casañas, Miquela	Celrà	5.650	Ribas Bruguera, Jaume	Castell Aro	2.825	Segura Álvarez, Antonio	Figueres	350
Ricart Pérez, Montserrat	Girona	5.625	Serrano Teixidó, Montse	La Bisbal	2.825	Turón Gilab, Josep M.	Girona	350
Vizcaino Q., Santiago	L'Armentera	5.500	Bofill Gimeno, Blanca	L'Armentera	2.800	Bosch Serra, Juanjo	Palafrugell	350
Davasa Sureda, Rosa M.	La Bisbal	5.500	Teixidor Moles, Claudi	St. Gregori	2.775	Ferrer Clapés, Carles	Arbúcies	350
Serra Deulofeu, Maria	Girona	5.475	Vidal, M. Pilar	Girona	2.775	Casanovas Ferré, Salvador	Quart	325
Promença	Girona	5.475	Martínez Vela, Isabel	Girona	2.750	Lloret Collell, Conxita	Palamos	325
Ershorma Masó, Núria	Salt	5.425	Garcia Cornella, Nuri	Blanes	2.750	Bravo Altier, Marisa	Girona	325
Sánchez Gómez, Encarnación	Girona	5.425	Juncà Carbonell, Pere	Girona	2.750	Sarçaló Oliver, Carme	Girona	325
Pujol Carreras, Remei	Girona	5.425	Masgrau Vila, Teodoro	Banyoles	2.725	Matas Roca, Jordi	Girona	300
Freixas Casañas, Miquela	Girona	5.400	Ministral Masgrau, Agnès	Girona	2.725	Vila Figueres, Josefa	Blanes	300
Ricart Pérez, Montserrat	Girona	5.375	Gauchi Torra, Josep	Girona	2.700	Rocafort Blavey, Lluís	Breda	275
Vizcaino Q., Santiago	Girona	5.350	Niegra Bartrina, Anna M.	Girona	2.700	Cruells Hosta, M. Carme	Girona	275
Davasa Sureda, Rosa M.	Girona	5.300	Carbó Escabida, Ricard	Girona	2.700	Carrià Lluana, Xavier	Girona	275
Serra Deulofeu, Maria	Girona	5.300	Pedra Escabida, Ricard	Girona	2.675	Augé Moneris, Mònica	Calonge	250
Promença	Girona	5.275	Peña Escabida, Ricard	Blanes	2.675	Sala Ruiz, Angelina	Sarrià T.	250
Ershorma Masó, Núria	Girona	5.275	Angelats Serra, Maite	Portbou	2.650	Rodríguez Ruiz, M. Carmen	Setcases	250
Sánchez Gómez, Encarnación	Girona	5.275	Cullell Montané, Josep	Girona	2.650	Noguera Vila, Pere	Girona	250
Pujol Carreras, Remei	Girona	5.275	Bonmati V., Salvador	Girona	2.625	Bosch Horta, Imma	Girona	250
Freixas Casañas, Miquela	Girona	5.275	Rovira Lluís, Josep	L'Escala	2.625	Albir Martínez, Rosa	Girona	250
Ricart Pérez, Montserrat	Girona	5.275	Teixidor Llorà, Eva	Girona	2.625	Lloveras Oller, Josep	Girona	250
Vizcaino Q., Santiago	St. Feliu F.	5.275	Teceño Ridaura, Pilar	Girona	2.625	Ponce Ricastell, Josep R.	Celrà	250
Davasa Sureda, Rosa M.	Girona	5.250	Sánchez Gómez, Eugeni	Girona	2.625	Codolà Vilahur, Xavier	Cassà S.	225
Serra Deulofeu, Maria	Girona	5.225	Vilás de Puig, Albert	Verges	2.550	Verdú Carbó, Ferré, Pere	Roses	225
Promença	Girona	5.225	Vilás Turró, Teresa	Girona	2.550	Margenat Luque, Robert	Girona	225
Ershorma Masó, Núria	Anglès	5.200	Tanz Güell, M. Josep	Girona	2.550	Del Amo Romero, M. Carme	Girona	225
Sánchez Gómez, Encarnación	Girona	5.175	Sanz Hellín, Pere	St. Feliu G.	2.550	Colom Llop, Rosa	Girona	225
Pujol Carreras, Remei	Girona	5.175	Casadevall Masó, Margarida	Girona	2.525	Bossacoma O., Margarida	La Bisbal	200
Freixas Casañas, Miquela	Maçanet S.	5.175	Roca Lloveras, Maria	St. Miquel F.	2.450	Ruiz Ayme, Esther	Vila-roja	200
Ricart Pérez, Montserrat	Girona	5.150	Cardona Navarro, M. Mercè	Barcelona	2.425	Masferrer Felip, Bernardette	Vila-roja	200
Vizcaino Q., Santiago	Girona	5.125	Pujol Aubert, Francesca	Girona	2.425	Fredera Campmaj, Josep	St. Coloma F.	200
Davasa Sureda, Rosa M.	Les Planes	5.125	Torrent Tomás, Angel	Girona	2.425	Alcina, Adriana	Puigcerdà	200
Serra Deulofeu, Maria	Girona	5.125	Perales Sánchez, Mercè	Girona	2.400	Díaz Santero, Montserrat	Vila-roja	200
Promença	Cadaqués	5.125	Viola Canal, Narcis	Girona	2.400	Iberrera Rodríguez, Rocio	Sarrià	175
Ershorma Masó, Núria	Girona	5.075	Garcia Canal, Miquel	Girona	2.400	Puigserres, Francesc	St. Joan A.	175
Sánchez Gómez, Encarnación	Girona	5.075	Romera Jiménez, Manuel	Girona	2.400	Barçaló Jordà, Núria	Palafrugell	175
Pujol Carreras, Remei	Cornellà	5.075	Piella Massanet, Maria	Girona	2.400	Ridaó Sáez, Albert	Figueres	175
Freixas Casañas, Miquela	Cassà S.	5.050	Oliver Juárez, Isabel	St. Feliu G.	2.400	Martí Barneda, Anna	Girona	175
Ricart Pérez, Montserrat	Platja Aro	5.050	Ferré Pineda, Joana	Girona	2.375	Fontas Mussons, Leopoldo	Girona	150
Vizcaino Q., Santiago	Girona	5.000	Perles Salgas, Rosa	Girona	2.375	Vila Figueras, Josefa	Salt	150
Davasa Sureda, Rosa M.	Girona	5.000	Vidal Casas, M. Carmen	Fornells	2.375	Fontas Espinet, M. Angels	Cassà S.	150
Serra Deulofeu, Maria	Blanes	5.000	Vaquero Moreno, Concha	Calonge	2.350	Cinca Solsona, M. José	Girona	150
Promença	Girona	4.975	Cos Nicolau, Esther	Palafrugell	2.325	Torra G., M. Antonia	Girona	150
Ershorma Masó, Núria	Girona	4.975	Sabrida Mestras, Jordi	Cerdanyola	2.325	España Galera, Pere	Girona	150
Sánchez Gómez, Encarnación	Girona	4.975	Morales Ribas, Josep M.	Girona	2.325	Ortiz Gómez, Mario	St. Feliu G.	150
Pujol Carreras, Remei	Girona	4.950	Campolinias, C. Rosa M.	Girona	2.300	Cornellà Rigau, Angel	Girona	150
Freixas Casañas, Miquela	Girona	4.925	Jerez Fontas, Lluís	Palamos	2.300	Sances Gómez, Rafael	Lloret M.	150
Ricart Pérez, Montserrat	Girona	4.900	Rico de Fontas, Josep	Girona	2.275	Pérez Fernández, Rocio	Tossa M.	125
Vizcaino Q., Santiago	Salt	4.900	Sánchez Sala, Jaume	Girona	2.275	Rosa Banas, Joan	Llançà	125
Davasa Sureda, Rosa M.	Girona	4.900	Berget Rigau, Narcis.	Girona	2.200	Serra San, Pere	Salt	125
Serra Deulofeu, Maria	Girona	4.875	Roura Jautin, Gloria	Girona	2.175	Clara Blanch, Cristina	Girona	125
Promença	Girona	4.875	Soler Masó, Joan	Platja Aro	2.175	Vila Figueres, Josefa	St. Feliu G.	125
Ershorma Masó, Núria	Banyoles	4.875	Corominas Puntí, M. Carme	Girona	2.175	Girona	Girona	125
Sánchez Gómez, Encarnación	Ripoll	4.875	Jordán Bonmati, David	Girona	2.150	Girona	Girona	125
Pujol Carreras, Remei	Salt	4.850	Grau Grau, M. Carme	Girona	2.150	Girona	Girona	125
Freixas Casañas, Miquela	Figueres	4.850	Casellas Serra, Olga	Girona	2.150	Girona	Girona	125
Ricart Pérez, Montserrat	Girona	4.825	Guillaumes S., Vicky	Girona	2.125	Girona	Girona	125
Vizcaino Q., Santiago	Girona	4.800	Puig Font, Paquita	Girona	2.100	Girona	Girona	125
Davasa Sureda, Rosa M.	Girona	4.800	Torras Garcia, M. Lluïsa	Girona	2.075	Girona	Girona	125
Serra Deulofeu, Maria	Girona	4.800	Serramirja Vila, Montserrat	Girona	2.075	Girona	Girona	125
Promença	Girona	4.775	Bosch Teixidor, Dany	Girona	2.050	Girona	Girona	125
Ershorma Masó, Núria	Girona	4.775	Pagès Plana, Daniel	Girona	2.000	Girona	Girona	125
Sánchez Gómez, Encarnación	Blanes	4.775	Márquez Fdez., Maria	Olot	2.000	Girona	Girona	125
Pujol Carreras, Remei	Hostalric	4.700	Vila Mas, M. Carme	St. Feliu G.	1.950	Girona	Girona	125
Freixas Casañas, Miquela	Girona	4.675	Seras Artigas, M. Carmen	Girona	1.950	Girona	Girona	125
Ricart Pérez, Montserrat	Figueres	4.650	Xicoira Gallart, Andreu	Girona	1.925	Girona	Girona	125
Vizcaino Q., Santiago	L'Armentera	4.625	López Vilà, Conxita	Girona	1.900	Girona	Girona	125
Davasa Sureda, Rosa M.	La Sala	4.625	Segala Comanges, Concepció	Salt	1.875	Girona	Girona	125
Serra Deulofeu, Maria	Llanars	4.625	Aleñá Figueras, Joan	Salt	1.875	Girona	Girona	125
Promença	Girona	4.625	Díaz Gausà, Josep M.	Cassà S.	1.850	Girona	Girona	125
Ershorma Masó, Núria	Girona	4.600	Costa Farrés, M. Lluïsa	St. Joan A.	1.825	Girona	Girona	125
Sánchez Gómez, Encarnación								

El trencament a l'Entesa divideix l'esquerra i augmenta l'alternativa de vot

EL TORNAVÍS

● A Palamós la cosa pot acabar en entesa entre els convergents i els independents, perquè a Barcelona han vist —els de Girona ja ho sabien— que no es poden perdre vots de cap manera. Les negociacions entrè uns i altres, que havien quedat tallades després de mesos de reunions, trucades i fracassos i que havien portat en Martí i els seus a presentar una candidatura pròpia, ara tornen a estar sobre la taula.

● En Roca va convidar en «Kelo» a dinar divendres —de bracet amb l'alcalde que el secretari general per delegació de CDC defensa perquè ja és alcalde— per intentar una treva i si és possible un pacte que acabi amb els maldecaps. A la gran capital han tocat campanes per dir que no s'havia de lluitar entre afins i que s'havien d'unir esforços

● En Ferrer i en «Kelo» semblen disposats a entendre's, tot i que l'ex-president del futbol de Palamós que va deixar el càrrec per dedicar-se en cos i ànim a les eleccions no serà pas l'u. L'entesa vindria per un altre costat i s'establiria una col·laboració explícita i ferma, amb una candidatura única.

● La ràpida recollida de signatures, l'obertura d'una oficina permanent i els noms que ja hi havia a la llista independent han servit més que de toc d'atenció, encara que es renegui del nerviosisme.

S.O.

Set candidatures es disputaran l'Alcaldia d'Olot a les municipals

F.RUBIO

Olot.— Pere Macias, CiU; Joan Albesa, Entesa pel Progrés de la Garrotxa; Joan Barnada, ERC; Joan Casulà, Alternativa Verda; Glòria Barnadas, CDS; Joaquim de Trinxeria o Josep Maria Pagès, AP, i Juli Clavijo, PSUC, són els noms que sonen per als set candidats que aspiren a aconseguir l'Alcaldia d'Olot a les properes eleccions municipals. El nombre de candidatures ha augmentat després que s'han produït alguns esdeveniments que han trencat la candidatura unitària d'esquerres a la capital de la Garrotxa.

Aquest trencament, tal com vam anunciar dies enrera, ha estat motivat per la sortida del PSUC de l'Entesa pel Progrés, que fins ara estava integrada per representants d'aquest partit, del PSC i grups independents.

L'abandonament de Juli Clavijo, representant del PSUC, el va provocar una discussió per la distribució dels llocs a la llista en una de les reunions periòdiques de l'Entesa. Representants del PSUC han explicat que un membre del PSC es manifestà contrari al fet que Juli Clavijo ocupés el tercer lloc de la candidatura perquè considerava que «no era la persona idònia». Aquest fet el PSUC el va interpretar com una ofensa.

El PSUC ha emès un comunicat públic en el qual explica els motius que l'han portat a prendre aquesta

decisió i que fonamenta en tres. «Perquè havien variat les primeres directrius d'unir forces d'esquerra, perquè el PSUC ha estat menyspreat i concretament els seus representants desqualificats i per la disconformitat amb l'actuació del PSC en el tema de l'abocador comarcal».

Pel que fa a aquest darrer aspecte, Juli Clavijo ha acusat el PSC «d'haver pactat amb la dreta de CiU per tal de portar l'abocador controlat comarcal a Beuda contra la voluntat de tot un poble com és Besalú».

Juli Clavijo lamenta el trencament de l'Entesa i lamenta també que hi hagi hagut «desqualificació» envers la seva persona. «Crec que abans d'establir un programa d'actuació municipal hi ha d'haver una bona entesa amb els mateixos membres que formen la candidatura. Quan un d'aquests desqualifica i gairebé insulta un altre, no és pot anar bé de cap manera».

Segons sembla Juli Clavijo podria encapçalar ara una candidatura sota les directrius d'Iniciativa per Catalunya, la plataforma que aplega el PSUC, PCC i ENE.

Després de l'escissió del PSUC, l'Entesa pel Progrés agafa forma amb Joan Albesa d'alcaldeable.

A la llista de l'Entesa també figuraran l'advocat olotí Joan Capdevila, l'arquitecte Xavier Canosa,

Antoni Bach, Raimon Vinyolas, Joan Romero i Xavier Pagès.

La resta

Qui té la candidatura més definida és CiU. Pere Macias, actual alcalde de la ciutat, fou el primer a confirmar la seva candidatura per a la reelecció.

El segon lloc ha estat incògnita fins a darrera hora i finalment sembla que s'ha optat per la persona d'Ignasi Espon, que ara com ara és gerent d'una empresa i president de l'Associació de veïns del barri del Morrot. A la llista seguiran Isabel Brussosa, Joan Vilà-Moncau, Narcís Ferrer, Jacint Xutclà, així com un jove advocat olotí incorporat des d'Unió, Albert Arrey.

Qui encara manté la incògnita de l'alcaldeable és AP, que desfulla la margarida entre Joaquim de Trinxeria i Josep Maria Pagès. A causa de les característiques de cada una de les possibilitats, el mateix electorat es troba dividit en opinions i haurà de decidir-se per un dels dos en una reunió que l'assemblea local farà després de Setmanà Santa per repartir el primer i el segon lloc de la llista.

ERC ha optat per la joventut amb el biòleg Joan Barnada com a candidat. ERC ha estrenat recentment les joventuts del partit a la comarca i es pretén que aquests tinguin una participació especial a les candidatures que es presentin.

En el segon lloc de la llista destaca la presència de l'actual regidor

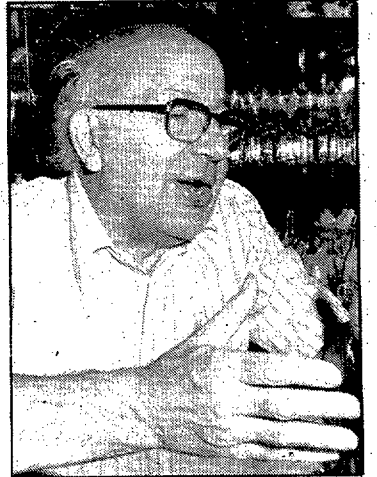

Joan Casulà.

Miquel Farrés, mentre que en el lloc número 21 figura el diputat al Parlament de Catalunya, Marçal Casanovas.

La sorpresa de les eleccions del 87 a Olot la porta el cronista de la ciutat, Joan Casulà, que encapçala la candidatura presentada per Alternativa Verda. Aquesta opció, no massa arrelada a la comarca, pot adquirir protagonisme per la popularitat del personatge. El segon de la llista, segons rumors, seria el militant d'Alternativa Verda, Nani Roca.

Glòria Barnadas, candidata al Senat en les passades eleccions generals, serà qui vagi al davant del CDS. El segon de llista seria Joan Ahumada, responsable del partit a la capital de la Garrotxa.

CAIXA DE PENSIONS

Cobreu la subvenció del Gas-oil en omplir el dipòsit.



La Caixa de Pensions facilita als agricultors el cobrament anticipat de les subvencions del Gas-oil «B».

Podeu passar a recollir els vostres «Xecs Carburant» a qualsevol de les nostres Oficines.

I des d'ara, ompliu el dipòsit a "la Caixa" i, alhora, cobreu la subvenció.

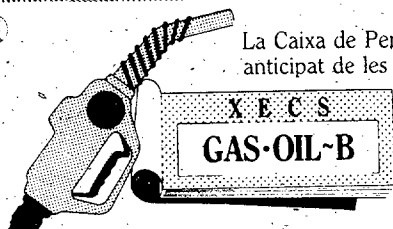

Acció del MOC i Mili-KK

Demanen la llibertat de l'objector Miquel Rodríguez

Barcelona.— Uns 150 joves es varen manifestar ahir a Barcelona tot demanant la llibertat de l'objector català empresonat Miquel Rodríguez, que es troba fent vaga de fam.

Els manifestants, convocats pel Moviment d'Objectors de Consciència i el col·lectiu Mili-KK, va-

ren sortir formant tres columnes que convergiren a la plaça de Sant Jaume.

Una comissió va lliurar a l'Ajuntament de Barcelona un escrit en el qual demana que el Consistori es pronunciï sobre la llibertat de Miquel Rodríguez.

DELEGACIÓN DE LA HERMANDAD DE RETIRADOS, VIUDAS Y HUÉRFANOS DE LAS FUERZAS ARMADAS

El Teniente Coronel Presidente y componentes de la misma, invitan a las señoras y señores asociados, así como a los protectores, a la santa misa que Dios mediante, y con motivo de la Festividad de San Hermenegildo, Patrón de la Hermandad, se celebrará el próximo lunes, día 13 del mes actual, a las 12 horas, en la Capilla del Acuartelamiento «Álvarez de Castro», calle Emili Grahit, nº 4, de esta ciudad.

Después del acto religioso, se distribuirán algunos premios a asociados más ancianos; y a continuación, se servirá un aperitivo en la «Residencia de Oficiales».

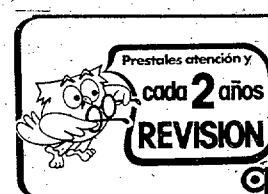

Dos ojos para

CAMPAÑA DE PROTECCION OCULAR

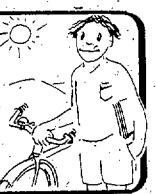

Daunis, Tomàs i Casals foren posats en llibertat després de fer declaració negativa

El segon intent de normalitzar la RENFE acaba amb tres detinguts



L'acció dels GDL i del MDT va acabar amb tres detencions a l'estació. (Foto DANI DUCH).

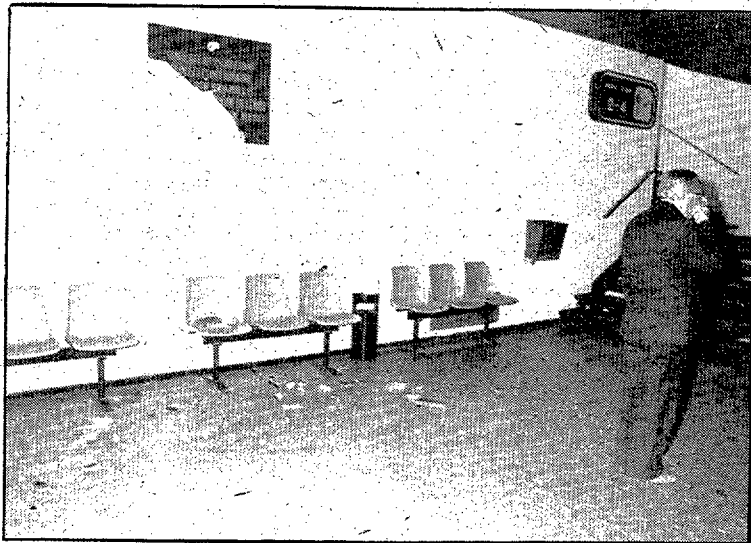

Els membres de la protesta varen trencar la placa de marbre que recorda la inauguració en castellà. (Foto DANI DUCH).

S.Q.

Girona.— Els Grups de Defensa de la Llengua, amb el suport del Moviment de Defensa de la Terra, varen repetir ahir l'acció del mes d'abril de l'any passat, en favor de la normalització lingüística a l'estació de la RENFE de Girona.

L'acció, que només va reunir sis membres dels dos grups que estan interrelacionats, no va durar ni cinc minuts i acabà amb la detenció de Joan Daunis, Jordi Tomàs i Miquel Casals.

Els participants a l'acte varen canviar amb esprai la retolació del despatx de bitllets i varen trencar mitja placa de marbre en la que es

recordava, en llengua castellana, la inauguració de l'estació.

Prèviament, Joan Daunis va llegir, a través d'un megàfon portàtil, una carta dirigida als responsables de RENFE, en la qual es denunciava que «a aquestes altures, els cartells amb la inscripció «pendent de normalització» només admeten una interpretació: La provocació i l'escarni contra els drets lingüístics dels catalans».

Els tres militants del MDT detinguts després dels incidents de l'estació foren posats en llibertat al voltant de dos quarts de dues de la tarda. Daunis, Tomàs i Casals — assistits per l'advocat Manel Mir— feren declaració negativa i anun-

ciaren que només declararien davant el jutge. A un dels detinguts, segons el comunicat oficial de comissaria, se li trobaren 1'70 grams d'haixix.

Després de la detenció dels militants del MDT, simpatitzants d'aquest grup es varen concentrar davant la comissaria de Girona, per demanar la seva llibertat amb pancartes i crits.

Campanya de normalització

L'acció d'ahir dels Grups de Defensa de la Llengua de les comarques gironines s'inclou en la campanya Trenta dies per la independència que el col·lectiu ha organitzat, sempre amb el suport

del Moviment de Defensa de la Terra.

Segons Jordi Tomàs, «és una continuació de la campanya de normalització que venim fent i és un preludi de la setmana de la lluita per la llengua que farem per Sant Jordi».

Els Grups de Defensa de la Llengua i el MDT, en la carta que han fet arribar als responsables de la RENFE, pautaven com a termini per a la normalització dels cartells de l'estació la primera quinzena d'abril, i anunciaven que, en cas que no es veiés, repetirien l'acció que ja van impulsar l'any passat.

L'acció de l'abril del 86 també va acabar amb detencions.

El grup municipal de CiU de Begur fa balanç

Begur.— El grup municipal de Convergència i Unió de Begur va presentar públicament divendres al vespre el balanç de gestió d'aquests quatre anys darrers, segons que ens informa la nostra corresponent M^a. Carne Daranas.

Emili Tarrés, alcalde actual i candidat a la reelecció per CiU, va mostrar la seva satisfacció per tota la tasca portada a terme i pels resultats obtinguts i va destacar especialment el que s'havia fet per potenciar l'esport. També es va referir al fet que el gran interès del seu grup és el de fomentar el turisme. Quant a les seves perspectives de cara al futur va dir que les seves intencions eren les de continuar treballant en la mateixa línia. «Continuarem sense fer bestieses i amb la confiança de tot el poble».

Un cop finalitzat l'acte una persona del públic es va aixecar demanant explicacions sobre una determinada acció municipal sobre els Peris però Emili Tarrés no va acedir a contestar però que, segons ell, no estava previst en el programa.

La llista de Begur la componen Emili Tarrés, Argemí Gómez, Joan Català, Josep Maria Carreras, Josep Deulofeu, Montserrat Corredor, Marià Renard, Miquel Grau, Josep Cerrato, Ramon Deulofeu, Joan Carbó, Josep Capdevila i Trinitat Neras.



PARLAMENT DE CATALUNYA

Els grups parlamentaris sotasignants que representen la totalitat del Parlament de Catalunya, demanen l'adhesió del poble de Catalunya mitjançant les seves institucions, corporacions, entitats i associacions, al contingut de la resolució aprovada pel Ple el dia 27 de març de 1987.



RESOLUCIÓ

El Parlament de Catalunya expressa, sota el signe de la unanimitat, el seu rebuig més enèrgic a l'atemptat criminal produït avui a la nostra ciutat; mostra el seu dolor i solidaritat a les víctimes i els seus familiars; condemna els autors d'aquest atemptat com a indesitjables perturbadors de la pau ciutadana i, des de la seva alta responsabilitat nacional, crida tots els ciutadans de Catalunya a col·laborar per tal de mantenir la nostra terra inaccessible a tota maniobra i a tota temptació de violència i a treballar per mantenir la pau i la convivència pacífica que són, avui, el nostre patrimoni més preuat.

Les adhesions s'han d'adreçar a:
Parlament de Catalunya. Parc de la Ciutadella. Barcelona.

Palau del Parlament, 10 d'Abril de 1987.

Grup Parlamentari de Convergència i Unió.
Grup Parlamentari Socialista.

Grup Parlamentari del Partit Socialista Unificat de Catalunya.
Grup Parlamentari d'Esquerra Republicana de Catalunya.

Grup Parlamentari Popular.
Grup Parlamentari Mixt.

Un solo accidente con dos heridos en Cassà de la Selva

No se registraron aglomeraciones de tráfico en nuestras comarcas

REDACCIÓN

Girona.— La noche del pasado viernes comenzó la llamada Operación Semana Santa por parte de Tráfico, ya que fueron muchas las personas que se desplazaron a las comarcas gerundenses para pasar este fin de semana que para muchos es el comienzo de las vacaciones. Según informaron fuentes de la Guardia Civil de Tráfico de Girona, no se registró ni en la noche del viernes ni durante ayer sábado ningún tipo de aglomeraciones en las carreteras gerundenses, pudiendo considerarse el tráfico como el normal de cualquier fin de semana. Sólo un accidente espectacular tuvo lugar en Cassà de la Selva con el saldo de dos heridos, los ocupantes de un R-4L, GE-7258-L, que fueron a estrellarse contra una farola en Cassà de la Selva, resultando con heridas graves el conductor Àngel Puig Julià y la ocupante Joaquima Bosch Falgueras.

Se ha calculado en más de me-

dio millón de vehículos los que saldrán de Barcelona durante la Semana Santa, la mayoría de ellos con destino a la Costa Brava. Desde mañana lunes hasta el miércoles saldrán unos 400.000, mientras que los que partirán de la gran ciudad el Jueves o Viernes Santo ascienden a unos 320.000, según fuentes de Tráfico. Este fin de semana se calcula que la salida de vehículos ha sido del orden de los 430.000.

Durante estos dos días ya se han adoptado las medidas habituales de los fines de semana reforzando la N-II desde Montgat hasta Calella de la Costa, mientras que para esta noche se reforzarán las entradas a la ciudad condal.

Por lo que hace referencia a las medidas de salida que se adoptarán el próximo jueves, se ampliará el número de carriles de la N-II hasta Calella y la autopista A-17 hasta la fábrica de cemento. Por lo que hace referencia a las comarcas gerundenses, la Guardia Civil de Tráfico tiene previsto un plan

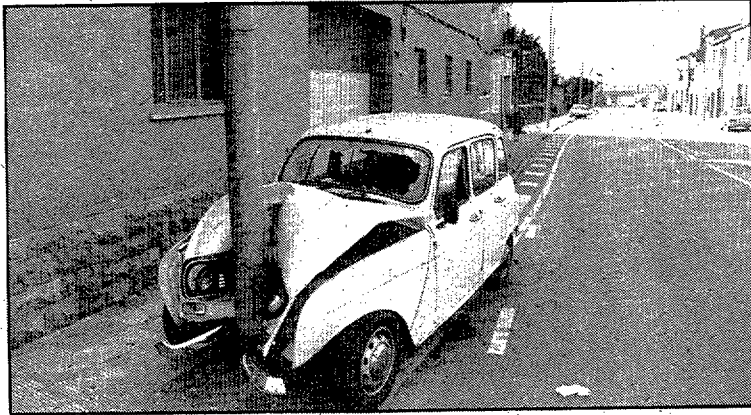

Dos heridos graves en Cassà. (Foto DAVID QUINTANA).

intensivo que comprende las salidas de la A-7 y las entradas a la Costa Brava sur, centro y norte, en los puntos específicos que suelen ser conflictivos; dado el volumen de vehículos que se espera acudan a la Costa Brava. Se ha preparado un plan de prevención con la presencia de numerosas unidades motorizadas en todas las

carreteras, tal y como es habitual durante estas fechas. El objetivo básico es conseguir un descenso en el número de accidentes y, por tanto, también de víctimas, por lo que se aconseja extremar todas las medidas de seguridad organizando las salidas y llegadas para que no coincidan con las horas de mayor densidad de tráfico.

A BOCAJARRO

● Un ciudadano italiano presentó denuncia en la Jonquera en el sentido de que el pasado día 7 pasó por la aduana un camión tractor con su correspondiente remolque con destino a Sant Bartomeu de Grau, en las comarcas barcelonesas, y en concreto a una fábrica de Hilados y Tejidos. El camión, sin embargo, no llegó a su destino y en estos momentos se ignora su destino.

● Dos importantes robos con fuerza fueron denunciados en Lloret de Mar y Sant Feliu. En la primera población fue cometido en el interior del bar «Churrasco» de la calle Prat de la Riba, donde tras forzar una ventana se llevaron género valorado en 600.000 pesetas. Por lo que hace referencia a Sant Feliu de Guíxols, los ladrones penetraron en el interior del bar «Azor» tras forzar la puerta de entrada y se llevaron género valorado en 593.000 pesetas.

● Más de ocho millones de pesetas fueron incautadas en dos operaciones de la Guardia Civil en la aduana de la Jonquera. En la primera actuación se incautaron 3.915.000 pesetas a dos ciudadanos españoles, uno de Girona y otro de Barcelona, que portaban el dinero oculto entre las ropas y que se dirigían al parecer a la República Federal Alemana. Los dos individuos y otro alemán que les acompañaba fueron puestos a disposición del Juzgado de Guardia de Figueras acusados de un presunto delito contra la Ley de control de cambios. En este mismo Juzgado también se incoaron diligencias contra un ciudadano italiano al que se le intervinieron 4.495.000 pesetas. Este detenido explicó que el dinero le había sido entregado por dos españoles residentes en Granada y Alcalá la Real.

● Nuevamente las amenazas de bomba. El pasado viernes dos, por supuesto falsas, se dieron en la fábrica Gassol de Salt y en el puerto de Palamós. Efectuadas las oportunas comprobaciones, quedó clara la falsedad de las dos llamadas.



SERVEIS INFORMÀTICS
DE L'EMPORDÀ, S.A.

AMB



C/. Sant Llützer, 35 Tel. 50 63 34 - 17600 FIGUERES

FIGUERES.— Divendres passat SIESA va inaugurar les seves instal·lacions al c/. Sant Llützer, 35. El nou cente informàtic compta amb tres nivells d'ordinador, els de la gamma personal PC, XT i AT des de les 250.000 ptes., gamma multiprocessadors S/36, S/38, S/1 des de 2.000.000 i la gamma de control industrial.

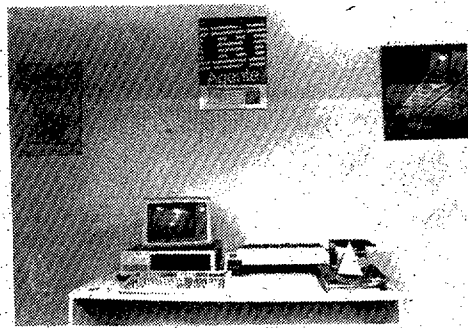

OBJECTIU.— Per tal d'oferir un millor servei als nostres clients de l'Empordà s'ha constituït SIESA que és la quarta empresa del grup format per INFORLOT a Olot, SERIE a Girona, SIDME a Sant Feliu de Guíxols. L'obertura d'aquest nou punt ens permetrà conèixer de més a prop les necessitats de les contrades més properes. D'aquesta manera, ens convertim en el primer grup en quatre punts de SERVEIS INFORMÀTICS a GIRONA.

Per poder fer front a la posta en marxa de les nostres instal·lacions i posterior servei al client contem amb 24 professionals entre analistes, programadors, tècnics en manteniment i venedors repartits als diferents punts ja esmentats, és per això que us podem garantir un bon servei en qualsevol punt de les nostres comarques, sectors comercials i distribuïdors, transports, hostaleria, embotits, confecció, tallers, professionals lliberals, etc.

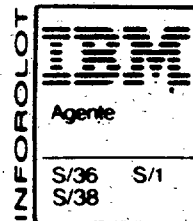

ANEM DE RÀDIO!

DE DILLUNS A DIVENDRES,
A PARTIR DE LES 15 HORES
LA MILLOR OPCIÓ PER A
LES SEVES TARDES
RADIOFÒNIQUES



MÚSICA
INFORMACIÓ
ENTREVISTES
RADIOTEATRE
I PETITES HISTÒRIES
DEL NOSTRE ESTIMAT SEGLE XX

ESOT

OM 1485 KHz

RADIO GIRONA
CADENA CATALANA

Molts d'ells ja tenen feina

El Taller de fusteria de Figueres fa aprendre l'ofici a setze joves

MIQUEL PLANAS

Figueres.— Després de prop d'un any de funcionament, es pot considerar un èxit la iniciativa del Taller de fusteria promoguda pel Servei d'Ocupació Juvenil de l'Ajuntament de Figueres amb la col·laboració de la Generalitat i del Gremi de fusters de la ciutat. Dels setze alumnes que varen començar ara farà un any, en queden deu, dels quals una mitja dotzena ja treballen a les tardes a diferents tallers de fusteria de Figueres. Ara mateix se segueixen els dos nivells a la Fundació Clerch i Nicolau: els matins per als alumnes més avançats, les tardes per als que acaben de començar. El propòsit del curs, que podríem definir com una Formació Professional eminentment pràctica, és que els joves aprenguin l'ofici.

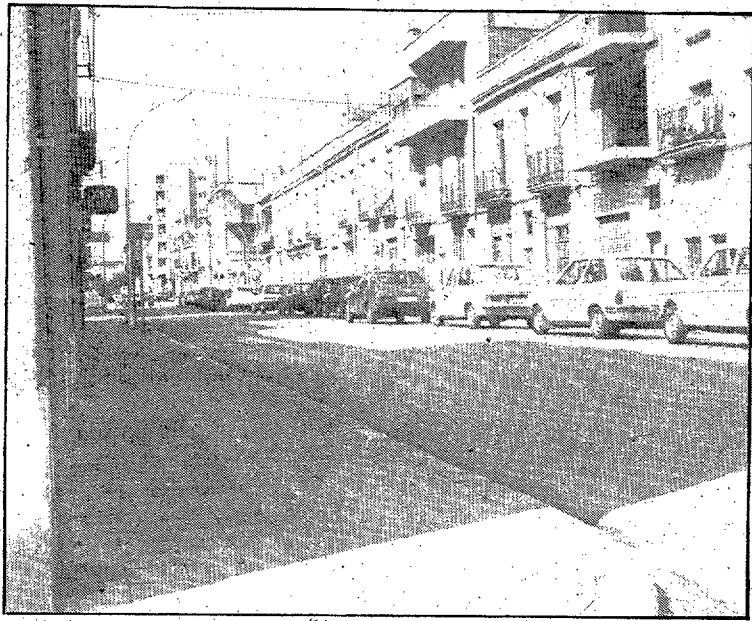

A Figueres aprendre l'ofici de fuster està a l'abast de tots els joves. (Foto PUÉRTOLAS).

«El problema dels joves que comencen a treballar és que se'ls ensenya sols uns processos i unes activitats determinades», ens comenta en Josep Colls, fuster jubilat de llarga experiència i professor del taller, «i això amb l'agreujant que, amb el treball tan mecanitzat i modernitzat que es fa avui, sols coneixen una petita part de l'ofici». El treball en sèrie impedeix als joves de rebre una preparació completa en les tècniques, mètodes i treballs de la fusteria. Entrant

al taller, els joves aprenen l'ofici: comencen a utilitzar les diverses eines, a saber conèixer el tipus de fusta i a realitzar tot tipus de treballs. D'aquesta manera, en arribar als setze anys, i poder començar a treballar, tenen unes nocions bàsiques de tot l'ofici de fuster, que els permet adaptar-se ràpidament al treball en equip i mecanitzat, però també els prepara per

enfrentar-se a tot tipus d'encàrrecs i resoldre tot tipus de problemes.

Es, podríem dir, aprendre completament un ofici, encara que en la realitat sols utilitzaran una part dels seus coneixements, però les tècniques que han après els servirán per més endavant. Ara ja en surt una primera «fornada», alguns dels quals ja tenen una feina

molt esperançadora a les empreses de Figueres i la comarca. Al seu costat hi ha els que han començat recentment, que «fan serradures», com comenta en Josep Colls, però que tenen unes ganes d'aprendre i d'arribar al nivell dels més avançats. Per a aquests, el professor ha preparat uns textos on s'expliquen les normes bàsiques de l'ofici de fuster, des de les eines fins a fer l'esquema i la delineació de les peces que hauran de construir. Ara, la Generalitat s'ha interessat per aquest treball i l'editarà per tal de repartir-lo a la resta de tallers de Catalunya.

De totes maneres, la teoria és sols una part de l'ofici. El que cal és molta pràctica, moltes hores de «fer serradures» i tenir unes nocions bàsiques per poder enfrontar-se als encàrrecs que es vagin presentant: «si una persona els demana de fer una porta d'unes mesures i característiques determinades, que puguin delinear-la i construir-la segons els desitjos del client», explica en Josep Colls. Aquests joves ara fan caixes, prestatgeries, taules (s'han construït els mateixos bancs de fuster) i tot un seguit d'estrís per les institucions públiques mentre van aprenent l'ofici en totes les seves variants. Estaran molt ben preparats per adaptar-se a les futures especialitzacions, ja que disposaran d'uns recursos i d'una experiència en aquesta professió.

VES PER ON

●... que ja han començat els embussaments en algunes carreteres del sector centre i nord de la Costa Brava a causa de l'afluència de famílies nacionals i estrangeres disposades a passar unes bones jornades de vacances de Setmana Santa entre nosaltres. Segons expliquen els mateixos conductors el problema no està pas en la manca d'espai físic dels nostres vials per poder engolir els nombrosos vehicles, sinó en què hi ha persones que, sense cap mena de consideració, s'aturen en les voreres per fer petar la xerrada o descansar del viatge, i així obstaculitzen el trànsit i fan rodar a marxes lentes els cotxes que podrien circular amb força rapidesa.

●... que Lloret de mar es troba ja plena de gom a gom de turistes. La pre-temporada turística sembla que serà molt bona. El que passa, però, és que alguns carrers de Lloret, a causa de les obres que s'estan realitzant, donen més la imatge d'un aparcament d'autocars que una població turística. Des de les entrades per Blanes, Vidreres i Tossa els autocars han d'aparcar en les voreres i en la carretera perquè alguns dels seus llocs per estacionar es troben en obres, sobretot aquells que en el seu dia foren planejats per aquest fi i a causa del mal temps o les circumstàncies que siguin els treballs d'adequació no han pogut ser acabats a temps.

5.034 PLAZAS

AUXILIARES MINISTERIS Y S. SOCIAL

Ambos sexos, desde 18 años (sin límite). 3.646 plazas. Instancias hasta 14-4-87. Exámenes antes del verano. Cuestionarios y mecanografía. **NUEVO PROGRAMA** (20 temas). **YA TENEMOS LAS NUEVAS CONTESTACIONES** **¡¡EXCEPCIONAL OPORTUNIDAD COMO NINGUNA ANTERIOR!!**

CORREOS Y TELECOMUNICACIÓN

Ambos sexos, desde 18 años (sin límite). Instancias hasta 20-4-87. Exámenes 6.9.87. Dos ejercicios escritos (ninguno oral). **1.060 Plazas Escala de Clasificación y Reparto** (sin mecanografía). **328 plazas Escala de Oficiales** (con mecanografía).

¡¡GRAN ÉXITO DE NUESTROS ALUMNOS EN OFERTA DE EMPLEO!! (Vea relaciones de aprobados). Infórmese **HOY MISMO** de la oposición que le interese enviándonos su dirección.

CENTRO DE ESTUDIOS ADAMS

Bailén, 126. 08009 BARCELONA. Tel. 207 50 00 (cinco líneas)
Rambla de Catalunya, 121. Tel. 218 82 04 (tres líneas)

1.343 PLAZAS

Para diplomados universitarios, ingenieros técnicos, etc.

Convocadas las siguientes oposiciones: **MINISTERIOS Y S. SOCIAL. CUERPOS DE GESTIÓN.** 1.152 plazas. Ejercicios escritos (ninguno oral). Instancias hasta 20-4-87

CONTROLADORES LABORALES.

Convocatoria B.O.E. 31-3-87. 191 plazas. Dos ejercicios escritos (ninguno oral). Instancias hasta 20-4-87.

¡¡GRAN ÉXITO DE NUESTROS ALUMNOS EN OFERTA DE EMPLEO!!

(Vea relaciones de aprobados). Infórmese **HOY MISMO** de la oposición que le interese enviándonos su dirección **CENTRO DE ESTUDIOS ADAMS**

Bailén, 126. 08009 BARCELONA. Tel. 207 50 00 (cinco líneas)
Rambla de Catalunya, 121. Tel. 218 82 04 (tres líneas)



PASTISSERIA



FORN

CROISSANTERIA

MONES DE PASQUA

AGRUPACIÓ PANADERA EMPORDANESA

SOCIETAT ANÒNIMA (A.P.A.S.A.)

Telèfons 77.00.81 - 77.08.41 - L'ESCALA

TORTELLS DE RAM

Carrer Ramon Muntaner, 4 - Telèfon 23 63 15 - GIRONA 17005

Carrer Carme, 16 - Telèfon 21 96 79 - GIRONA 17004

Carrer Illa Formentera, 4 - Telèfon 21 75 06 - PORT MAJOR 17007

C. President Francesc Macià, 12 - Telèfon 23 13 06 - SANT LLORENÇ

Se'n beneficien catorze municipis

La Diputació aporta vint-i-cinc milions a la millora de camins altempordanesos

Figueres.— La Diputació de Girona invertirà, a través de subvencions, gairebé vint-i-sis milions de pessetes en obres de millora, remodelatge i condicionament de camins municipals de l'Alt Empordà inclosos en el pla corresponent a 1987.

La majoria de subvencions se situen entre un i dos milions de pessetes a excepció de la construcció del camí que enllaçarà Bàscara amb el nucli de Calabuig, amb una subvenció de sis milions, i el condicionament del camí de la

Creu de Palau-saverdera, amb 4.623.334.

A Cabanelles es condicionarà l'accés a Sant Martí de Sesserres; a Cabanes, es farà una nova carretera fins a Vilarnat, a Cadaquès es millorarà l'accés al cap de Creus, a Cistella, el camí rural fins a l'Estela i a Lladó el camí fins al barri del Pujol. Totes aquestes obres reben subvencions d'aproximadament un milió dues-centes mil pessetes. De quantitats d'aquest ordre en reben també Llançà pel nou camí fins a l'ermita de Sant Silves-

tre, Maçanet de Cabrenys per al condicionament de la carretera de les Creus fins al nucli de Tapis i Sant Mori per l'accés al nucli urbà.

Rabós rebrà una subvenció d'un milió vint-i-una mil pessetes per construir un nou accés fins a Espolla, i Ventalló gairebé dos milions per l'accés a Vulveralla. Vilabertran, pel camí de Can Lons, en rebrà un milió noranta mil pessetes.

La majoria dels projectes d'obres estaven ja adjudicats pels

ajuntaments, però pendents de les subvencions de la Diputació per començar a executar-se.

D'altra banda, els municipis de l'Alt Empordà reben enguany, a través del pla d'obres i serveis de la Generalitat, setanta-vuit milions de pessetes de subvencions a obres de sanejament, carreteres i obres de primera necessitat. L'Alt Empordà, en el pla d'aquest exercici, és la segona comarca més subvencionada després del Gironès.

S'enderrocarà l'antiga fàbrica d'esclops de Figueres

Figueres.— Entre les peticions d'enderrocament d'edificis que ha aprovat darretrament l'Ajuntament de Figueres, hi figura la de l'edifici que va allotjar l'antiga fàbrica d'esclops, una de les darres en les seves característiques que va existir.

L'edifici es troba situat a la cruïlla dels carrers Sant Francesc de Paula, Pi Margall i els Fossos. Els esclops fabricats a l'antiga fàbrica es venien a totes les comarques gironines. Primerament van ser fets a mà i, posteriorment, s'hi van introduir algunes màquines, per bé que es tractava d'una empresa eminentment artesanal. La fàbrica ja fa anys que deixà de funcionar.

La comissió de la festa de Celrà disposarà d'un pressupost de tres milions

Celrà.— A tres milions de pessetes puja el pressupost de la comissió organitzadora de la festa major de Celrà que se celebrarà els dies trenta-u d'abril i u, dos, tres i quatre de maig, informa J.L. Ponce.

De les contractacions fetes fins al moment per a la festa en destaquen l'actuació en audicions de sardanes, balls i concerts de les cobles-orquestres la Principal de la Bisbal i Maravella i la humorista Mari Santpere. Els actes populars, com en anys anteriors, se celebraran a l'envelat que s'instal·larà al complex esportiu de la Fàbrica, en l'edifici que serà en el futur el pavelló municipal d'esports de la població. Les audicions de sardanes se celebraran a la plaça de l'Església i els concerts a l'interior de l'església parroquial.

La comissió ha posat ja a la venda els abonaments d'entrada a les sessions de ball i l'espectacle programats al preu de tres mil cinc-centes pessetes.

En el decurs de la festa major d'enguany, la població estrenarà el nou edifici de l'Ajuntament i la nova bandera municipal dissenyada en color blau cel, un sol i l'escut de la població. La senyera creua la bandera en diagonal.

Els castellers clouen les festes de primavera de Navata

Navata.— L'actuació dels castellers de Barcelona i la celebració del Balls de Bastons clouran avui les festes de primavera de Navata que al llarg del cap de setmana s'han celebrat a càrrec de la companyia Policrac.

Divendres va celebrar-se una sessió de cinema tant per a la mainada com per a adults i, ahir al matí, una gimcana i xocolatada popular. A la tarda va actuar el grup de Marià Alberó i Laura Tàpies. Posteriorment Marcel·lí i Silvestre presentaren l'espectacle còmic de varietats «Miscel·lànies». Els gegants i capgrossos de Santa Coloma van fer una cercavila i el cric «Perillós» va oferir una vetlla. A la nit hi hagué ball de pagès amb el grup Tururut Bonaigua.

A la Costa Brava Oportunitat única!

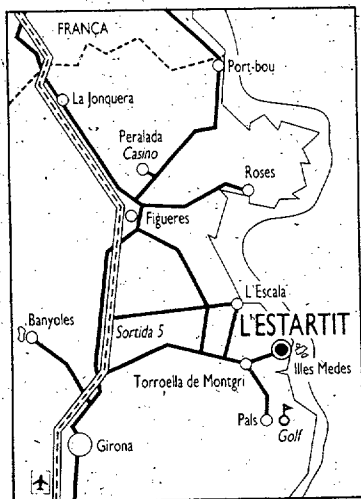

Cases a la platja L'Estartit

Cases unifamiliars a primera línia de mar.
Construcció 1ª categoria i esplèndid panorama sobre les illes Medes.

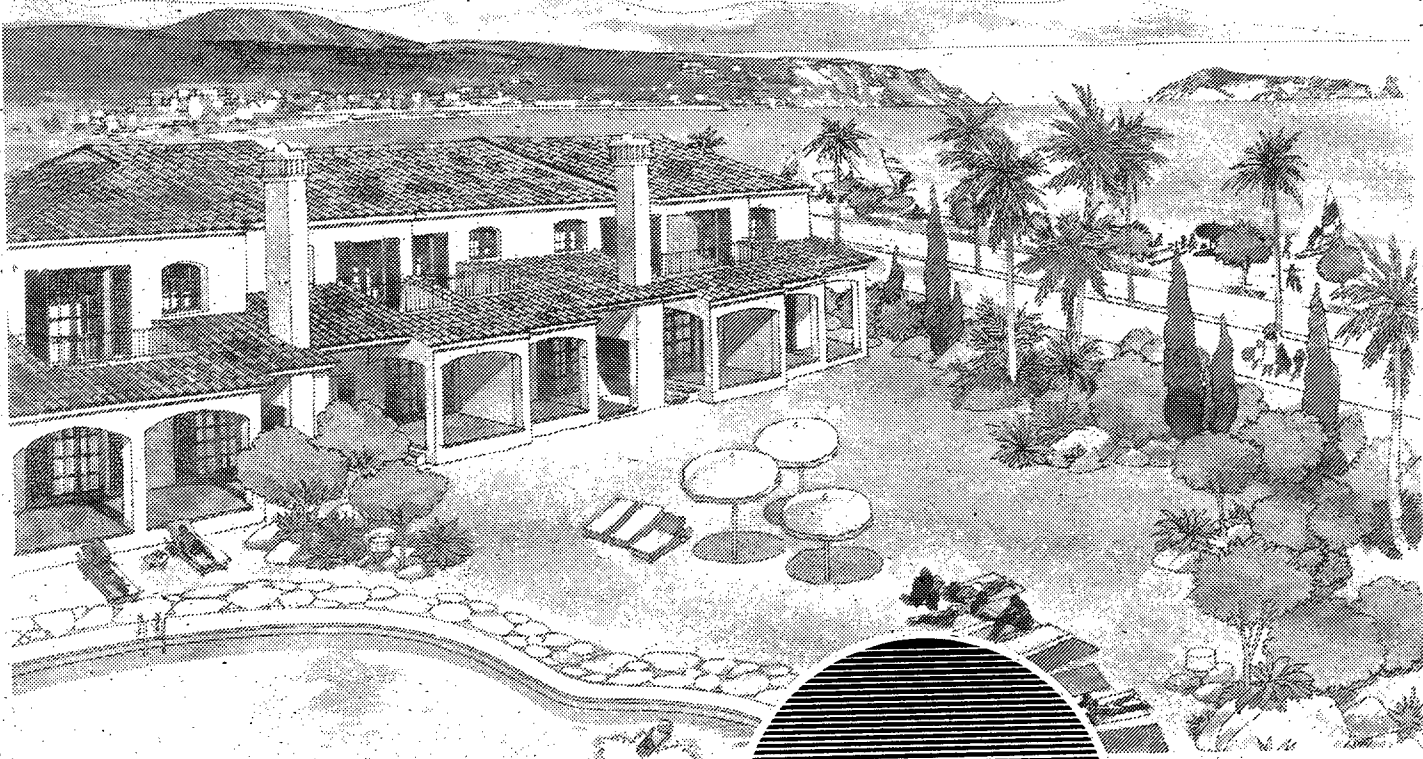

Beut & Espinal

Beneficieu-vos dels preus i condicions especials de promoció.

LA PLATERA

La Platera Residencial Marina, S.A.
Av. de Grècia, 26-28 - L'Estartit - Costa Brava

Informació: **Tel. 75 73 40**

Les obres, adjudicades el gener passat, estan paralizades

Pedret i Marzà i Garriguella es posen en contra de l'abocador

J.L. PONCE
Corresponsal

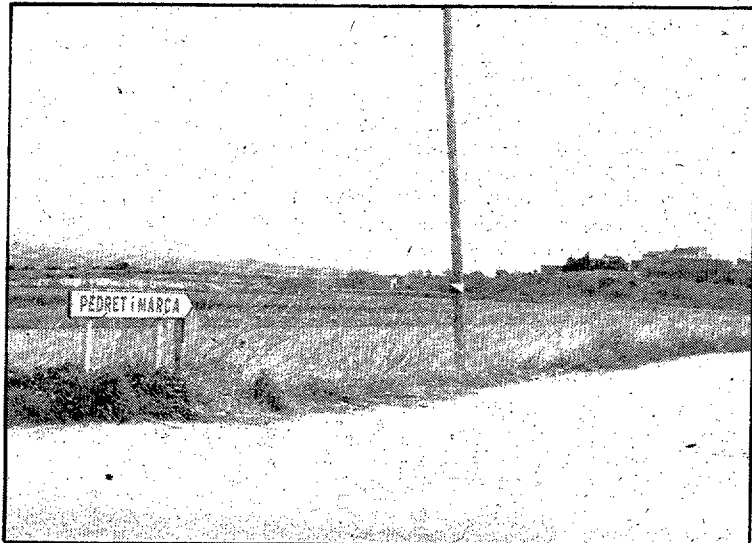

Josep Garcia s'afegeix a Antoni Nadal en no acceptar l'abocador en el terme municipal de Pedret i Marzà. (Fotos PONCE i PUÉRTOLAS).

Pedret i Marzà/Garriguella.— Els alcaldes de Pedret i Marzà i Garriguella, Antoni Nadal i Josep Garcia, s'han definit en contra de la reconversió de l'actual abocador de Castelló d'Empúries al terme municipal de la primera població, obres que estan paralizades per «manca de permís», segons el mateix Antoni Nadal. La construcció de l'abocador, en terrenys propietat municipal de Castelló d'Empúries, segons Garcia suposa posar en perill la zona ecològicament. «Donar llum verda a aquest projecte -segons l'alcalde de Garriguella- és anar contra natura per diverses raons. L'emplaçament es troba cinc-cents metres dels aiguamolls i pot comportar-ne la contaminació pels processos de fermentació de les escombraries compactades entre capes de terra i és un perill d'incendis».

La construcció de l'abocador controlat per substituir les instal·lacions de Castelló i convertir-les en supramunicipal havia estat consensuada i aprovada per la Mancomunitat. Posteriorment va limitar-se la seva utilització a cinc municipis, Castelló, l'Escala, Figueres, Roses i Pedret. Poc després d'iniciar-se les obres l'Ajuntament les ha paralizades.

Segons Antoni Nadal, «tot el poble, cent quaranta-cinc habi-

tants, està en contra de l'abocador. A més, no és rendible atès que es tracta d'una solució provisional per dos anys, que podrien ampliar-se. Pedret i Marzà, afirma Nadal, té un terme municipal molt petit i l'abocador pot comportar greus problemes de contaminació, deteriorament de camins i fer marxar la gent que ha triat el poble per tenir-hi la seva segona residència».

Josep Garcia, alcalde de Garriguella, assegura que «són els interessos privats i no els de la

comunitat els que imperen en aquest afer, ja que existeix un lloc on es podria emplaçar un abocador controlat i obtenir-ne una durada de vint-i-cinc anys, considerant un increment gradual de les escombraries del lloc». Garcia assenyala, però, que «caldrà obrir noves carreteres per al pas de camions i ampliar la inversió, quan ara va a buscar-se negoci».

Garcia considera que la solució adequada és la planta de reciclatge, «que equivaldria al fet que tothom estigués content i la so-

lució no tingués tants límits, sense perill de contaminació de les aigües, dels aiguamolls, ni recs ni la tala indiscriminada d'arbres que s'està fent darrerament».

Les obres de reconversió de l'abocador incontrolat, que funciona des de fa més de deu anys, van ser adjudicades el passat mes de gener per la Mancomunitat intermunicipal de l'Alt Empordà. La limitació d'ús de l'abocador a cinc poblacions va provocar discrepàncies entre els ajuntaments membres de la institució comarcal.

Convocatòria d'ajuts a la investigació pedagògica Banyoles

Banyoles.— El centre municipal de recursos pedagògics de Banyoles ha convocat la quarta edició del concurs d'ajuts a la investigació i experimentació pedagògica que premiaran especialment aquells treballs que contribueixen al coneixement de realitats humanes, naturals, geogràfiques o d'altres aspectes de la comarca. Les bases de la quarta edició dels premis estipulen que les subvencions o ajuts podran ésser sol·licitades per a qualsevol temàtica pedagògica o que reverteixi en el seu millorament, sempre que impliqui un procés d'innovació o experimentació. Les que tinguin un caire social o natural hauran de referir-se a Banyoles o comarca sense importar si es tracta d'enfocs globals o puntuals.

El concurs queda obert a tots els ensenyants, mestres i professors, d'EGB, BUP i FP de Banyoles i comarca. Podrà participar-s'hi amb treballs individuals o col·lectius i la quantitat màxima a percebre s'estableix en trenta-cinc mil pessetes. Les sol·licituds d'ajut han de presentar-se abans del trenta de juny i abans del quinze de setembre es comunicarà als sol·licitants l'import adjudicat per a la realització de l'experiència presentada.

Bouquet
núvies

des d'ara estem també

al c/ Migdia, 9 - entresòl, amb

la boutique *Bouquet* «tot per a la núvia»



F.M. moda

La manifestació durà una hora i provocà llargues cues de cotxes

Cinc-cents besaluencs tallen la C-150 en protesta contra l'abocador

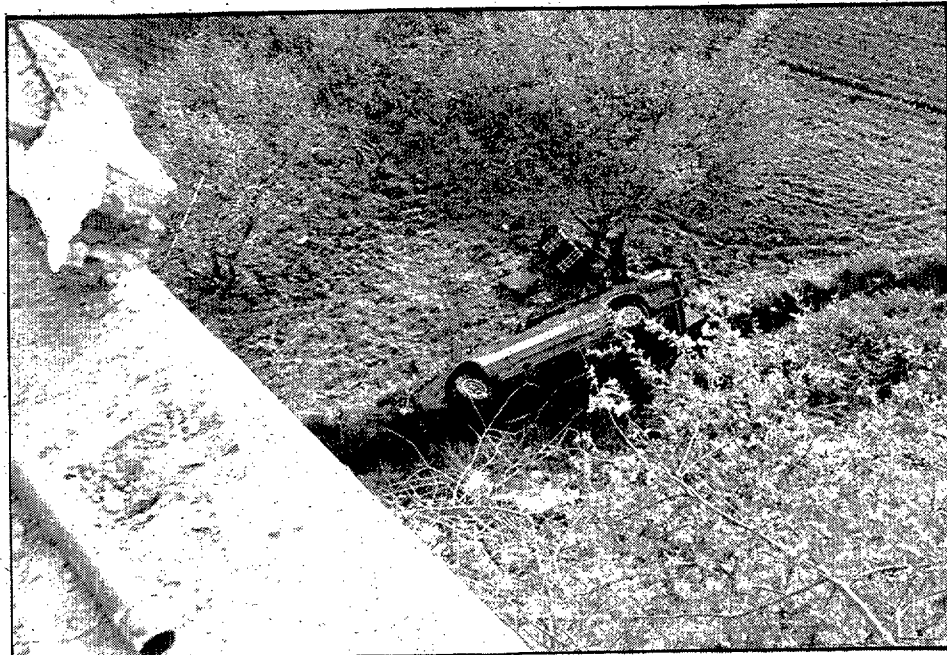

Cinc-cents besaluencs varen participar a la manifestació contra l'abocador tallant la C-150. Un Ford Capri que anava a molta velocitat i no va atendre els senyals de la Guàrdia Civil es va estimar. (Fotos JULI).

F.R./E.C.

Besalú.— Uns cinc-cents besaluencs tallaren ahir a la tarda durant una hora la C-150, fet que provocà llargues cues de cotxes pels accessos des de Girona, Olot i Besalú. La concentració va tenir lloc prop de les sis, a la plaça de la Independència de la vila comtal. Unes cinc-cents persones seguiren el recorregut establert per la comissió antiabocador, encapçalats per una pancarta gegant amb l'eslògan «No a l'abocador». Passaren pels principals carrers de la vila fins sortir a la carretera C-150, al seu pas pel mig del poble, i on els manifestants varen tallar el trànsit. Segons sembla, l'organització havia sol·licitat ja el permís de manifestació al Govern Civil. Per aquest motiu, la Guàrdia Civil de Girona n'estava assabentada, això és, després de la presència

del tinent coronel Jiménez Torrijos. Aquest va negociar que la manifestació durés el menys possible. Malgrat que s'establiren trenta-cinc minuts, la manifestació es va perllongar una hora.

Mentre durava la tallada de carretera es cantaven cànctics de «No, no a l'abocador», «No a l'abocador que fa pudor» i també se sentiren frases com «És una cacicada, una imposició i el poble de Besalú diu que no».

Llargues cues que arribaven als dos-cents cotxes aguantaren amb paciència la manifestació. A cadascun dels vehicles aturats, la comissió antiabocador els donava un comunicat que deia «El poble de Besalú es dirigeix a vostès i li prega disculpes i comprensió per les molèsties que li podem causar. El motiu d'aquest acte és fer pública la nostra protesta davant la pretesa ubicació de l'abocador de la

Garrotxa al Clot de les Mules. A causa que nosaltres, Besalú, som els més directament afectats per les possibles conseqüències nocives que pot portar. No sols no se'ns ha tingut en compte en tot aquest afer, sinó que se'ns ha menyspreat. Davant la impossibilitat de fer valer els nostres drets

pels camins normals, ens veiem obligats a fer-nos sentir d'aquesta manera. Signat, el poble de Besalú».

La nota negra de la jornada va venir donada quan un Ford Capri vermell, matrícula de Girona 5393-N, ocupat per dos joves, en fer el revolt provinents de la carretera 253 de Figueres, no feren cas als senyals de la policia de trànsit i entraren a gran velocitat. El vehicle va topat contra la barana del pont de Figueres, caient d'una alçada considerable. Els dos joves foren retirats per ambulàncies i traslladats a l'hospital de Girona, amb suposades fractures de vèrtebra i trencament de clavicula.

En el decurs del matí, els antiabocadors intentaren una altra acció espectacular com era cobrir amb un plàstic negre la torre central del pont romànic de la població. Això no fou possible per man-

ca de plàstic.

La comissió antiabocador valorà positivament la resposta de tot al poble a la seva crida. «Creiem que ha estat una manifestació ordenada, pacífica, i sense incidents, i per això volem fer sentir a tota la comarca el nostre sentiment de rebuig a l'abocador, ja que en som el poble més afectat». És probable que aquesta comissió organitzi altres accions semblants en els propers dies. Com anècdotes cal destacar la presència dels dos candidats a l'alcaldia de Besalú, Sebastià Pelachs i Joan López, els quals durant tota la manifestació anaren de costat. També hi va participar l'alcaldeessa Roser Corominas. Alguns veïns s'ho agafaren més bé i instal·laren una taula al mig de la carretera per jugar una partida d'escacs i de cartes. D'altres anaven amb màscares antigas.

La comissió antiabocador no descarta accions similars pels propers dies

Un grup de veïns s'entrevista amb alts càrrecs de l'Administració

Santa Pau discuteix amb Soy i Navarro l'afer Arnedo

Santa Pau.— Un grup de veïns de Santa Pau, durant aquests dies, manté diferents entrevistes amb els estaments oficials a les comarques gironines tant de la Generalitat com el Govern Civil per tal de resoldre el llarg conflicte entre el Consistori de la vila i la secretària ara suspesa, Montserrat Arnedo.

Després d'haver recollit unes 377 signatures enregistrades en una notaria de la ciutat mitjançant l'aixecament d'un acte notarial, aquests han concertat diferents entrevistes amb alts càrrecs de l'administració. Fa pocs dies que era el delegat de la Generalitat qui els rebia i d'aquí a poques dades serà el governador civil.

Segons que han manifestat aquests veïns al DIARI DE GIRONA el que es pretén es posar el punt i final aquest llarg procés d'enfrontament entre uns i altres. La solució, però, presa pels veïns ha estat la de mostrar el rebuig vers la gestió de Montserrat Arnedo i se sol·licita el seu cessament. Així ho manifesta el comunicat



Montserrat Arnedo. (Foto JULI).

signat per una bona part del poble, considerant que les signatures les han donats gent adulta i el cens Santa Pau oscil·la en uns mil habitants. La postura dels veïns ve justificada per algunes actuacions de la pròpia secretària i pel fet que s'hagi sobresseït el cas, des del jut-

jat d'Olot quan Montserrat Arnedo va acusar de suposada falsificació d'un acte en la qual havia la signatura de la mateixa secretària. Així mateix es considera que l'actual secretari, Alexandre Corneiro, habilitat, en aquests moments, està complint amb el càrrec molt encertadament amb responsabilitat, discreció i eficiència.

A hores d'ara aquests veïns estan espectants de l'informe que faci el col·legi de secretaris en el segon expedient tramès des de l'Ajuntament on figuren els càrrecs contra la secretària i el de descàrrec per part de la mateixa implicada.

Fa pocs dies que bona part del Consistori de Santa Pau va declarar en el jutjat d'Olot per l'informe escrit al poble referent als fets que conduïren a l'Ajuntament a suspendre la secretària Montserrat Arnedo per dues ocasions. La secretària va interposar querrel·la per considerar ofensiu per la seva persona aquest document en considerar-lo amb una informació del tot parcial.



Darreres obres a la plaça del Morrot. La plaça del barri del Morrot olotí ja roman gairebé enllestida, dintre de pocs dies s'hi plantarà la gespa i d'aquí a poques setmanes serà inaugurada. Aquesta plaça es troba ben a prop dels habitatges socials del barri que seran ocupats per famílies de la capital de la Garrotxa amb pocs recursos econòmics, dintre d'un breu termini de temps. En total han estat construïts vint-i-sis habitatges damunt uns terrenys que l'Ajuntament olotí cedí a l'Institut Català del Sòl. (Foto JULI).

ET DONEM FINS A UN 35% DE EL IMPORT DE LES TEVES OBRES

Si necessites fer obres per poder millorar la teva llar ó les teves condicions de vida, si vius al barri vell del teu poble o ciutat i si la teva casa té més de deu anys... nosaltres t'ajudarem.

Et donarem fins a un 35% del cost de les obres i et facilitarem préstecs amb un interès molt baix, perquè puguis cobrir l'import restant. El pla de rehabilitació d'habitatges i edificis de la Direcció General d'Arquitectura i Habitatge s'ha posat en marxa en benefici de tothom. Per poder millorar places i edificis, esglésies i façanes, museus i escales, però també perquè puguis arreglar la teva casa o la teva cuina, perquè volem restaurar i conservar els vells edificis que són patrimoni de tots i millorar les condicions de vida de cadascú. Per això, les teves obres són les nostres obres. Ajuda'ns a aixecar Catalunya.



AMB LA SEVA AJUDA, BANY NOU

La meua casa era molt antiga i sobretot el bany no reunia les condicions adequades i li mancaven comoditats. Amb l'ajut de la Direcció General d'Arquitectura i Habitatge he aconseguit un bany nou i la meua casa sembla una altra.



Àngel Bueno
Carrer Portaferrissa, 13
Barcelona



CATALUNYA ENDAVANT

INFORMA-TE'N

Desitjo rebre més informació sobre el Pla de Rehabilitació de la Generalitat de Catalunya.

Nom: _____

Cognoms: _____

Telèfon: _____

Adreça: _____

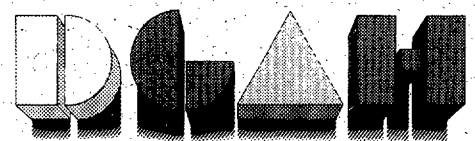

DIRECCIÓ GENERAL D'ARQUITECTURA I HABITATGE



Generalitat de Catalunya
Departament de Política Territorial
i Obres Públiques

LES TEVES OBRES
SÓN LES NOSTRES OBRES

Ahir va quedar inaugurada la nova seu del consell comarcal i l'abocador de les Llosses

La Generalitat vol el suport del Ripollès per a les lleis d'Ordenació Territorial

R.RESPLANDÍ

Corresponsal

Ripoll.— El director general d'administració local, Jacint Mateu, va demanar ahir a Ripoll el suport del Ripollès per les noves lleis d'Ordenació Territorial aprovades pel Parlament de Catalunya, sol·licitant als seus alcaldes un sentit de responsabilitat institucional. «**Alguns estarem més o menys d'acord, algunes les trobarem més o menys acceptables, però el que sí està molt clar és que aquestes lleis les ha donat la sobirania del poble català, a través del seu Parlament. La majoria del Parlament va aprovar-les, i per tant, aquesta majoria del poble hauria de fer que les autoritats, que són els alcaldes i regidors, tinguessin l'obligació de donar suport a aquesta llei. Per tant, demano el vostre suport per tirar endavant aquestes quatre lleis, una d'elles molt important per a la vostra comarca, com és la de l'organització comarcal.**»

Els actes d'inauguració de la nova seu del consell comarcal de muntanya del Ripollès i de l'abocador de les Llosses varen iniciar-se a les dotze del matí a Ripoll, comptant amb la presència de Jacint Mateu —en representació d'Agustí Bassols, conseller de Governació, i de Xavier Bigatà, conseller de Política Territorial i Obres Públiques— de Salvador Carrera, president de la Diputació de Giro-

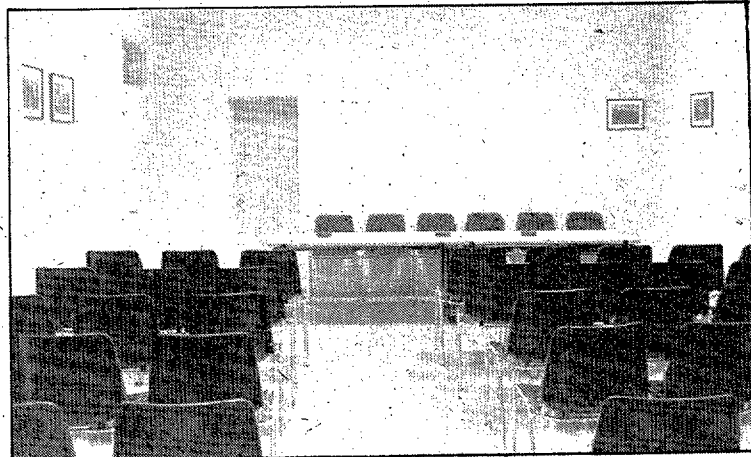
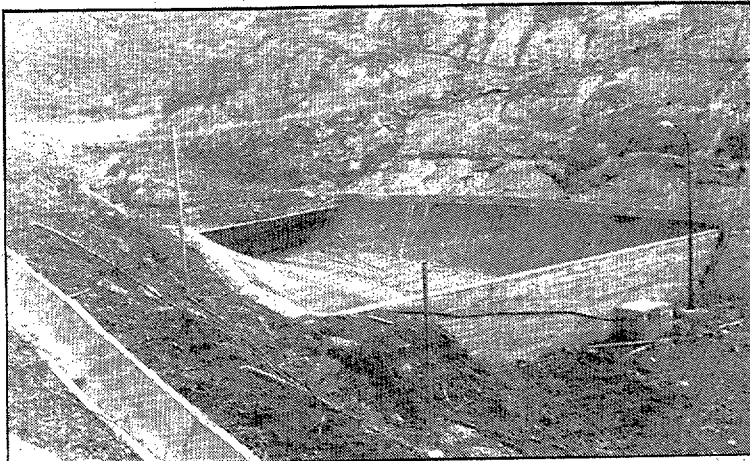

Ahir va quedar inaugurat l'abocador de les Llosses i la nova seu del consell comarcal de muntanya del Ripollès. (Fotos R.R.)

na, i de Xavier Soy, delegat territorial de Governació i sots-president del Consorci per la gestió dels abocadors ripollesos. També hi eren presents tots els alcaldes de la comarca, encapçalats pel president del consell comarcal Jaume Vila —al mateix temps president de l'abans esmentat Consorci— i el diputat al Parlament per la comarca Frederic Martínez.

El director general d'administració local de la Generalitat, Jacint Mateu, va destacar la importància de les millores, i va remarcar la necessitat de la participació en el consell de tots els municipis de la comarca, que «**hi seran representades per un igual. No hi haurà diferències entre municipis**

grans i municipis petits, perquè una de les funcions del consell és precisament suplir les mancances dels municipis petits.» Pere Jordi Piella, alcalde de Ripoll, sots-president segon del Consorci dels abocadors i president de la Mancomunitat del Ripollès, va criticar la forma com es varen configurar les lleis de Muntanya, afirmant que «**jo voldria que les lleis que fa el Parlament de Catalunya fossin les millors, però penso que en aquest aspecte cal dir que no és el que ens pensàvem. No és el que se'ns va vendre, i no és el que se'ns va dir. Això és greu, i cal procurar que en aquest país això no succeeixi.**» Piella considerava que «aquesta

lleï no ha funcionat, i no ha funcionat per un conjunt de motres que serien molt llargues d'enumerar.

Xavier Soy va destacar en la seva intervenció que «**el consell comarcal del Ripollès, amb el seu poc temps d'existència, ha aconseguit una cosa prou important com és resoldre a la comarca la recollida i l'eliminació de les deixalles, que a més a més es complementa avui amb la inauguració de la seva nova seu.**» Va destacar també que «**no a tots els llocs o comarques s'han desenvolupat aquestes millores d'una forma plenària, com s'ha fet al Ripollès.**»

Xavier Soy va recalçar la neces-

sitat de millorar les actuals instal·lacions dels abocadors del Ripollès. «**Tot i que a hores d'ara ho tenim resolt d'una manera parcial, cal completar la xarxa amb la construcció del quart abocador, que resoldrà el tema arreu de la comarca del Ripollès.**»

Després de l'acte d'inauguració de la seu, es desplaçaren a l'abocador de les Llosses, que acollirà les deixalles dels municipis que en un principi havien de fer-ho —Ripoll, Vallfogona, les Llosses, Montesquiu, Vidrà, Sant Quirze de Besora i Palmerola— i també, i fins que no se solucioni el tema de Campdevànol, les d'aquest municipi, Gombrèn i els de la Vall de Ri-

bes.

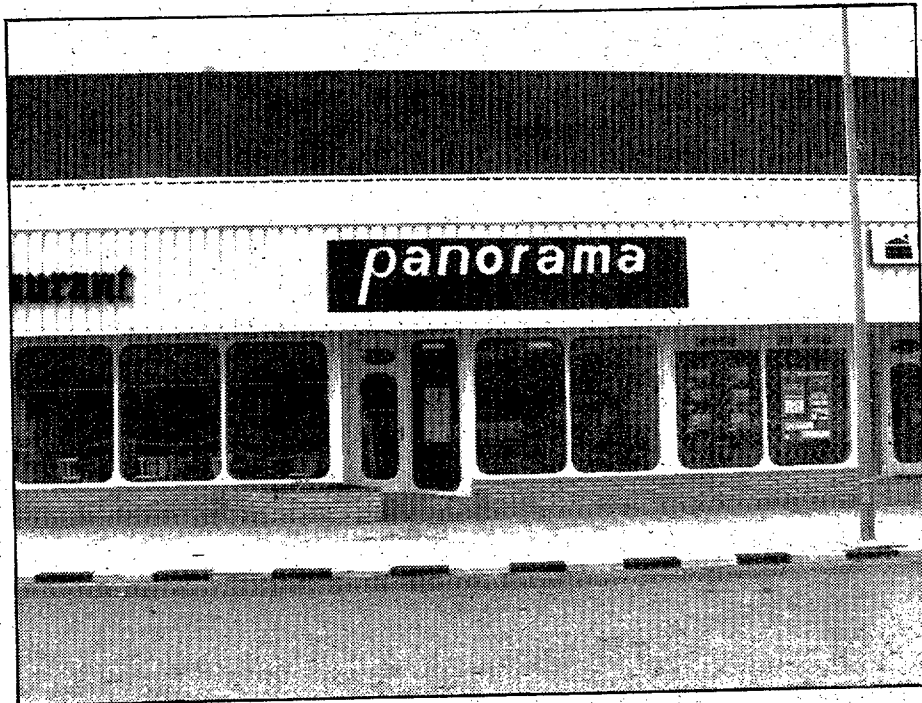

La presentació de PANORAMA — Costa Brava-Catalunya a Santa Margarida suscità un ampli interès.

Una publicació en alemany que inclou textos en català i altres llengües

Presentada la primera edició de PANORAMA

El passat dos d'abril fou presentada la primera edició de PANORAMA - Costa Brava-Catalunya, que neix amb els mitjans per a ésser el periòdic en llengua alemanya més divulgat a Catalunya. Una part dels textos de la nova publicació estan redactats, a més, en català, caste-

llà, anglès i francès.

L'administrador de PANORAMA, Manfred Schwank, ha posat en marxa un ampli projecte editorial que pugui dirigir-se a quatre grups de lectors: als turistes que normalment vénen a passar uns dies al nostre país, als que posseïxen una casa o aparta-

ment i vénen diversos cops a l'any, als estrangers residents i a la mateixa gent del país.

PANORAMA traurà el seu proper número poc abans de Pasqua, per publicar 10 noves edicions al llarg de l'estiu i treure el número 12 coincidint amb les festes de Nadal.

La nova publicació de la qual és apoderat Ramon Teixidor surt amb un tiratge de 15.000 exemplars, que anirà augmentant al llarg de l'estiu per atendre la demanda dels que passin les seves vacances a la Costa Brava. A la badia de Roses els exemplars es distribuïran gratuïtament,

mentre que a la resta de les poblacions importants de la costa i a Barcelona el preu s'ha fixat en 80 pessetes.

PANORAMA publicarà informació d'actualitat, així com apartats amb itineraris, suggeriments i activitats per fruit més de les vacances a la Costa Brava.

Donarà 13.000 metres cúbics diaris a Roses, Cadaqués i Empúria-brava

La potabilitzadora de Castelló ja abasta l'aigua del rec del Molí

Castelló d'Empúries.— La nova planta potabilitzadora de Castelló d'Empúries subministra, des de divendres, deu mil metres cúbics d'aigua diaris a les localitats de Roses, Cadaqués i a la urbanització Empúria-brava. La nova planta, que regenera l'aigua del rec del Molí, solucionarà la falta d'aigua potable d'aquests tres nuclis turístics, subministrant fins tres-cents cinquanta litres d'aigua per segon.

El volum d'abastament d'aigua diari s'incrementarà fins tretze mil metres cúbics la setmana entrant per l'augment de l'ocupació hotelera a la localitat de Roses durant les vacances de Setmana Santa. Els tres ajuntaments beneficiats pel projecte s'han compromès a tancar els pous que fins ara utilitzaven amb la finalitat de disminuir el seu grau de salinització.

Josep Pagès, tinent d'alcalde de l'Ajuntament rosinc, explicava que les obres de la potabilitzadora, que s'inaugurarà oficialment el dia sis de juny, diada mundial del medi

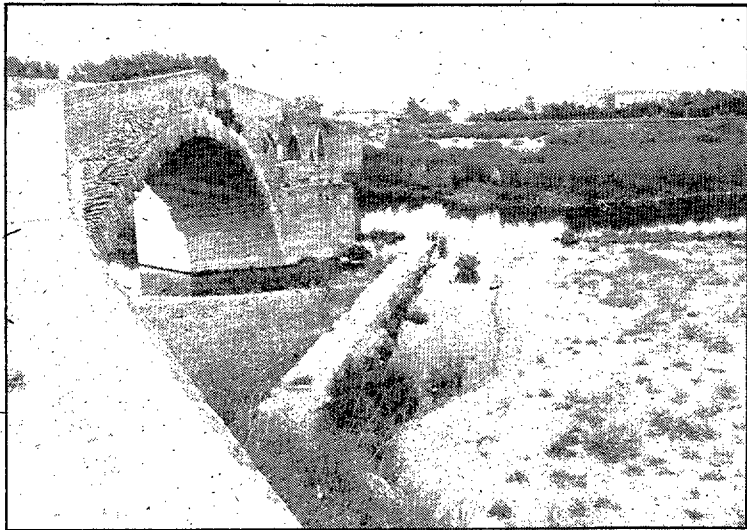

Roses, Cadaqués i Empúria-brava ja reben aigua del rec del Molí. (Foto CARLOS SANS).

ambient, han seguit el ritme inicial previst. Aquesta zona de la Costa Brava patia, des de feia molt de temps, problemes derivats de la

manca de recursos hidràulics. Darrerament, poblacions com Roses tenien greus dificultats per oferir correctament els serveis d'abasta-

ment d'aigua potable i els pous patien un grau de salinització elevat.

La nova obra ja va entrar en servei, en realitat, durant l'estiu passat i durant alguns mesos va servir aigua potable, segons Josep Pagès, a Empúria-brava, Roses i Cadaqués. Segons Pagès, «el projecte no s'atura en les obres que ara han finalitzat, sinó que hi ha prevista una ampliació posterior. Actualment es porta l'aigua del rec del Molí fins la planta potabilitzadora que s'ha construït a Empúria-brava. Des d'allí —afirma Pagès—, cada municipi recull la seva aigua i la porta als seus dipòsits». A criteri del regidor rosinc, «suposa una millora molt important pel servei que podrem oferir a partir d'ara, especialment perquè l'aigua que normalment portàvem per les canonades de Roses contenia una gran quantitat de sal que ara queden eliminades».

Llagostera fa el nou contracte anual de recollida d'escombraries

Llagostera.— L'Ajuntament de Llagostera ha fet nova contractació anual dels serveis de recollida de deixalles domiciliàries, segons acord municipal pres en el darrer ple, informa Josep-hus. Mitjançant l'esmentat acord, s'adjudicà a l'empresa Manuel Carmona García el servei de recollida amb una licitació de 3.895.000 pessetes.

Manuel Carmona fou l'únic licitant de les pliques oficials en el curs convocat per l'Ajuntament per enguany. Segons s'explicà en la sessió del Consistori, «ha fet sempre una bona feina sense causar cap mena de problema i complint puntualment les seves obligacions en qualsevol circumstància meteorològica, sigui fred, calor o pluja, cosa que no ha passat en altres pobles de les nostres rodalies».

Concurs d'ous de pasqua organitzat per l'Agrupament escolta a Santa Coloma de Farners

Santa Coloma.— L'Agrupament escolat Roca Guillerma de Santa Coloma ha organitzat un concurs d'ous de pasqua elaborats amb ous de gallina, informa Montse Esteba. Els ous per participar en el concurs s'han de lliurar Dissabte de Glòria entre cinc i set de la tarda a la Llar de jubilats de la població. Diumenge es lliuraran els premis donats per les cases comercials, que amb l'Ajuntament de Santa Coloma col·laboren a l'organització del concurs. El jurat serà integrat per tres membres de l'Agrupament escolta, tres membres de la llar i un regidor de l'Ajuntament. Inicialment els membres del grup escolta, llops i daines, participen tots en el concurs i ahir ja decoraven els seus ous.

El centre parroquial d'Arbúcies demana col·laboracions econòmiques per reprendre obres

Arbúcies.— Tota la part de l'escenari del centre parroquial d'Arbúcies haurà de ser reformat pel seu estat ruïnós, motiu pel qual cal portar a terme obres d'adequació del local, informa Enric Casals. El Departament de Cultura de la Generalitat ha donat una subvenció que no arriba a cobrir les despeses i per obtenir més recursos la junta directiva del centre parroquial s'ha adreçat a tots els arbuciençs per demanar la seva col·laboració econòmica. Per aconseguir-ho, s'han obert comptes corrents al Banesto i a les Caixes de Pensions i Provincial, a més de tenir l'oportunitat de trametre els diners mitjançant sobre tancat a l'apartat de correus 92 d'Arbúcies. Tothom que desitgi ajudar a la reconstrucció de l'escenari del centre parroquial, podrà assistir a una reunió que s'ha convocat pel proper dia onze de maig a les nou del vespre.



AUSTIN ROVER

MONTEGO 2.0 MAYFAIR. Motor 2 litres.
MG MONTEGO 2.0 EFI. Motor 2 l.
MG MONTEGO TURBO. Motor 2 l.
MONTEGO ESTATE EFI. Motor 2 l.

A PARTIR DE
1.863.639 ptes.
TOT INCLÒS

SI AVUI ÉS CAPAÇ
DE PROVAR-LO...

DEMÀ SERÀ EL SEU COTXE

ACCEPTA EL REPTE?

AUTEGISA

LA GARANTIA



EXPOSICIÓ I VENDA: Crtra. BARCELONA, 44 - Tel. 21 84 84
SERVEI TÈCNIC I EXPOSICIÓ: C/. EMPÚRIES, 14 - Tel. 24 05 13

FIGUERES: AUTO CANIGÓ, S.A. Ronda Firal, 11
OLOT: AUTOMÒBILS MASÓ, Av. Girona, 7

BANYOLES: BANYOLES MOTOR, Passeig de la Indústria, 34
BLANES: AUTODIESEL BLANES, Av. Joan Carles, 15

En relació amb el teatre de La Corchera

López de Lerma qüestiona la gestió del PSC guixolencR. ALBIOL
Corresponsal

Sant Feliu de Guixols.— El candidat convergent a l'Alcaldia guixolenc, Josep López de Lerma, ha qüestionat la gestió de l'actual equip de govern municipal socialista, en relació amb el tema de l'obtenció del teatre municipal de La Corchera. «L'any 1980, quan jo estava a la Diputació, es va atorgar, per part d'aquesta institució, un ajut de quatre milions de pessetes per a obres de restauració de l'antic teatre de La Corchera, puix llavors el criteri dels socialistes era rehabilitar-lo en lloc d'enderrocar-lo, que és el que han fet, i construir-ne un de nou, que és el que encara no han fet».

Sobre aquest tema ha recordat que «l'any 1983 es canvia de pensament i es va cap a la redacció del projecte tècnic d'un nou teatre de només dues-centes noranta-vuit places, xifra absolutament ridícula, com molt bé assenyala el regidor Joan Llandrich per a una població de setze mil habitants. Passen pràcticament dos anys, entra en carrera el projecte, aprovar-lo i fer l'adjudicació definitiva de l'obra. El cost previst era de seixanta milions de pessetes».

L'adjudicació de l'obra es va fer a finals de 1985, i el termini per construir el teatre era d'un any. «És a dir, finalitzava ara fa uns mesos. El teatre, evidentment, encara no existeix».

Per a López de Lerma, «no tot acaba aquí. Quan es tenen els plànols fets, i aprovats, i l'obra adjudicada, l'Ajuntament s'adona que no disposa d'un plànol topogràfic a nivell detallat de la finca La Corchera, i decideix fer-lo, i fer, també, un estudi geotècnic del terreny, que demostra la presència d'aigua a



Josep López de Lerma.

només dos metres de la cota superficial, la qual cosa obliga a una modificació del projecte inicial. Com que s'incorpora l'IVA, l'empresa adjudicatària el reclama. Comença un contenciós, com sempre, pagant l'Ajuntament. Ara ja no costa seixanta milions la construcció del teatre, sinó seixanta-set».

No obstant això, López de Lerma ha explicat que «encara no estem: quan el projecte està fet, refet i finalment retocat; quan l'estira-i-arroña amb l'empresa adjudicatària ens costa set milions més, la majoria socialista, oh sorpresa!, creu que s'ha d'ampliar la seva capacitat, perquè el teatre és petit».

López de Lerma ha acabat dient que, «per tant, senyors, tornem a començar: rectifiquem projectes, incrementem costos, etc... Vuit anys porten el socialistes «construint», entre cometes, un encara no existent teatre municipal. Això no és eficàcia».

Sindicats i cooperatives es reuneixen demà amb Josep Miró i Ardèvol

Generalitat i ramaders podrien fer front comú per les quotes

Després de mobilitzar-se en diverses ocasions, els ramaders podrien fer front comú amb la Generalitat pel tema de les quotes de producció de llet. (Foto CARLOS SANS).

Girona.— El sindicats ramaders catalans, juntament amb la Federació de Cooperatives, cerquen fer un front comú amb la Conselleria d'Agricultura, Ramaderia i Pesca de la Generalitat de Catalunya per intentar trobar una solució al tema de les quotes lleteres. En aquest sentit, demà dilluns es reuniran amb el conseller, Josep Miró i Ardèvol i, segons que manifestava a DIARI DE GIRONA-Los Sitios Xavier Tubert, responsable del sector lleter d'Unió de Pagesos, «és molt possible que arribem, en qüestió de pocs dies, a un acord amb el Departament d'Agricultura, Ramaderia i Pesca de la Generalitat i amb la Federació de Cooperatives, per tal de constituir un front comú en el tema de les quotes lleteres».

Tanmateix, Xavier Tubert demanava tranquil·litat als ramaders a l'hora de fer les declaracions de producció, i afirmava que «malgrat que el termini finalitza el proper dia quinze d'aquest mes, no cal preocupar-nos, perquè penso que si els ramaders esperen hi tenen molt més a guanyar».

Per la seva part, Lluís Rubió, de

Joves Agricultors-USAC —Unió de Sindicats Agraris de Catalunya—, considerava que la conselleria ha pres cartes en el tema i afirmava que la propera reunió de dilluns —que podria continuar dimarts— «servirà per valorar la situació actual en el tema de les quotes lleteres i per veure quina és la estratègia a seguir quan falten tan pocs dies perquè acabi el termini concedit pel Ministeri per presentar les declaracions de producció».

Com es recordarà, després de les negociacions que varen mantenir alguns sindicats agraris de l'Estat espanyol i el govern —en la qual no varen intervenir Joves Agricultors ni UFADE—, divendres havien d'haver-se trobat els dos darrers sindicats amb el president del FORPPA, Vicente Alvero, negociació que tampoc no es va portar a terme perquè, segons que manifestava Lluís Rubió, «de la mateixa manera com es va convocar, la reunió va ser desconocada, sense que ningú no donés explicacions».

Malgrat això, dilluns tindrà lloc la reunió de tots els sindicats agraris catalans i les cooperatives llete-

res amb el conseller d'Agricultura, Ramaderia i Pesca de la Generalitat, i esperen arribar a algun acord d'aquesta entrevista, que podria allargar-se algun dia més.

Per tal de poder explicar als seus afiliats els temes i els possibles acords analitzats en el decurs de la trobada amb Josep Miró i Ardèvol, s'han convocat diferents assemblees de ramaders. Així, Unió de Pagesos celebrarà una primera reunió informativa dimarts, a les deu del vespre, als locals de l'AISS de la Bisbal d'Empordà, i una altra a Maçanet de la Selva, dimecres a la mateixa hora, i en la qual s'explicarà als pagesos com està la situació actualment i els passos que cal seguir.

D'altra banda, el sindicat dels ramaders i pagesos de Catalunya ha convocat una assemblea per demà dilluns a dos quarts de dotze del matí, a la sala d'actes de la Caixa 'Estalvis Comarcal de Manlleu, per «tractar el tema, de forma monogràfica, de la llet i, en concret, per decidir i expressar la postura a assumir i a prendre, envers el tractament de les conegudes declaracions lleteres».

SETMANA SANTA A VENÈCIA**Amb el Diari de Girona-Los Sitios i Viatges Canigó***Del dijous 16 d'abril al vespre fins dilluns 20*

Visites a Milà, Venècia, Verona, Lago di Garda, Niça...

TOTS els lectors i subscriptors del Diari de Girona-Los Sitios que recullin trenta butlletes com aquesta o mostrin el rebut de subscriptor tindran un descompte del

6% del preu del viatge

Per a més informació i inscripcions:

AVGAT407

C/ Barcelona, 25 - Girona

Tel. 20 25 53

Telèfons amb canvi.

S'han començat a posar en servei a Girona les primeres unitats del nou telèfon públic amb canvi de les quals se n'instal·laran, en una primera fase, cinquanta a Girona i Lloret de Mar. Els nous telèfons, que ja funcionen en altres països europeus, tenen indicador visual que informa del crèdit disponible en cada moment i accepta monedes de cinc, vint-i-cinc, cinquanta i cent, quantitat ampliable en dos tipus de moneda més. En acabar la comunicació, escull la quantitat i tipus de monedes, el més aproximadament possible, a l'import de la telefonada, i torna la resta. La unitat té capacitat d'autotest, que li permet detectar les pròpies anomalies de funcionament i informar-ne al control de reparacions per permetre una actuació molt més ràpida i efectiva.

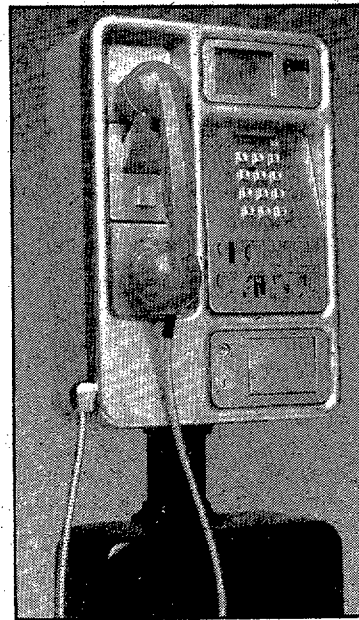

EL METGE A CASA SEVA QUAN VOSTÈ EL NECESSITI, NOMÉS TRUCANT AL NOU TELÈFON D'ASISA

64 25 25

GIRONA, SALT I SARRIÀ



CATALUNYA ENDAVANT

Catalunya s'obre camí.

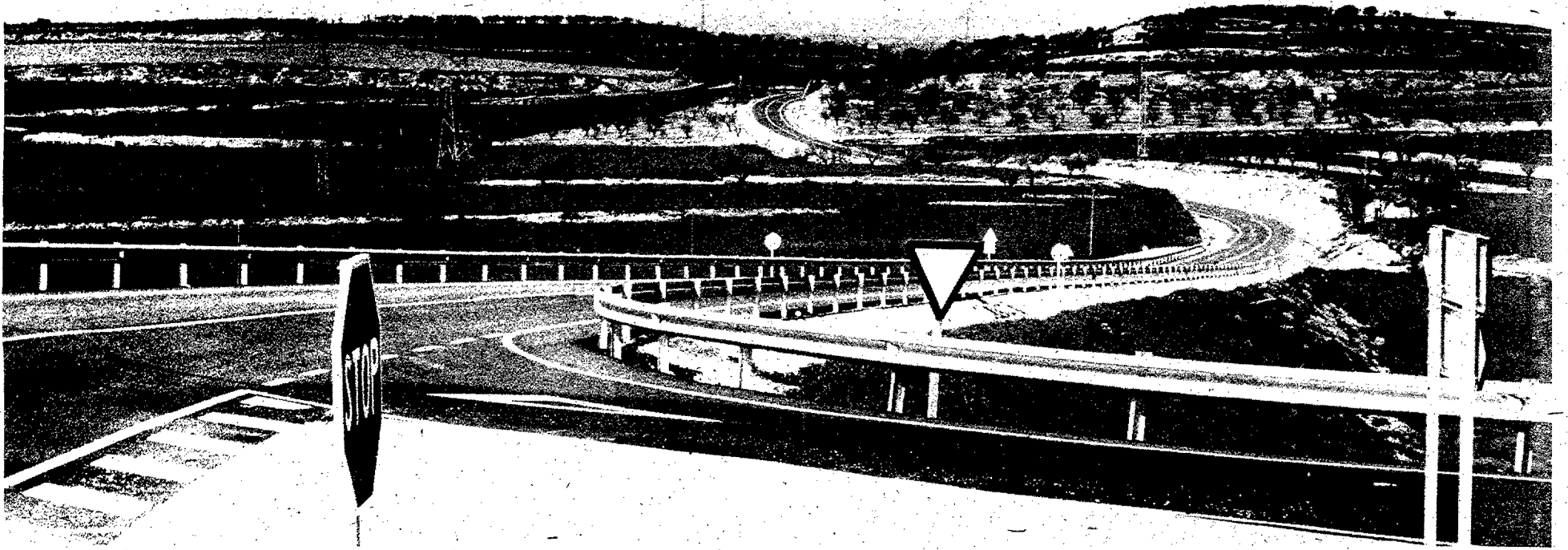

RENOVACIÓ COMPLETA DEL TRAM CERVERA-GUISSONA-PONTS

S' acaba d'inaugurar un nou tram de carretera, aquest cop a la comarca de la Segarra. Un tram important que uneix Cervera amb Guissona i Pons, i que millora notablement el trajecte, de manera que ara calen menys de 20 minuts per recórrer els 29,1 km del nou traçat, i en canvi abans feien falta més de tres quarts d'hora per cobrir els 31,5 km de l'antic itinerari.

S'ha transformat una carretera plena de revolts, amb una calçada que en alguns llocs no arribava a 5 metres, en una altra de molt més àmplia, còmoda i segura, amb pendents màxims que no arriben al 6%, una calçada de 9 metres d'amplada i un radi mínim de 200 metres, cosa que permet una velocitat mitjana de 90 km/h en els trams més lents.

S'han construït, a més, quatre ponts, s'han efectuat les obres de desgàs transversal que calia i s'ha dotat el paviment de peralts adequats i d'un rodolament suau i resistent.

Aquest tram, juntament amb el que va de Tàrraga a Guissona que es va renovar l'any passat, constituirà, sens dubte, una important millora de la qualitat i la seguretat de les comunicacions a la zona, i facilitarà considerablement l'enllaç de les zones litoral i central de Catalunya amb la zona pirinenca.

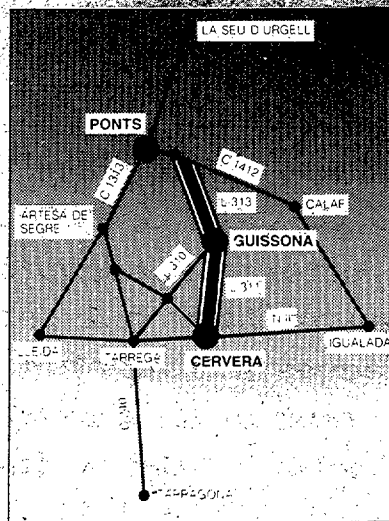

GENERALITAT DE CATALUNYA
DEPARTAMENT DE POLÍTICA TERRITORIAL
I OBRES PÚBLIQUES



Quart iniciarà dijous vinent les representacions de la Passió. (Foto DANI DUCH)

Hi participaran més de cent persones, amb uns vuitanta actors

La Passió de Quart ja és a punt per ser representada de nou

NEUS SERRA
Corresponsal

Quart.— El Centre d'Activitats Culturals de Quart —Cacuq— ja té enllestida la programació de les diverses representacions de la tradicional Passió que es portaran a terme enguany amb motiu de la Setmana Santa. Aquest serà el desè any en què, consecutivament, es presenta el muntatge, que ha estat organitzat per unes deu persones, tot i que hi col.laboren un total de 110 persones, entre actors —un total de vuitanta— i els diferents tècnics encarregats de llum, so, decorats, etc...

Les representacions s'iniciaran, segons que manifestava a DIARI DE GIRONA-Los Sitios Quim Gironès, col.laborador en l'organització, «dijous vinent dia 16, i s'allargaran divendres, dissabte i diumenge, dies 17, 18 i 19». Cadascun d'aquests dies tindrà lloc una única representació, que s'iniciarà a les nou del vespre, i es demana que «donat que les escenes són correlatives, la gent que tingui la intenció d'assistir-hi hauria de ser puntual, perquè si

no no ho podrien seguir bé».

Narcís Ferrer és la persona que ha portat a terme l'adaptació dels textos i la seva traducció, i afirmava, fent referència a les característiques especials de la representació, que «es fa amb la música de la versió original del Jesucrist Superstar, tot i que es fan unes explicacions en català per tal que la gent ho pugui entendre perfectament». Pel que fa a les modificacions que s'introdueixen en la Passió, considerava que «gairebé tots els quadres són els mateixos de cada any, però es canvia l'escenari i la mateixa representació», i destacava algunes escenes com «l'expulsió del temple, l'últim sopar, quan prenen Jesús, la crucifixió o la resurrecció».

Josep Mestre, que a partir de dijous encarnarà durant quatre dies la figura de Jesucrist, explicava que «hi ha uns papers que ja són assignats a determinades persones en concret i que els representen cada any, i d'altres que van variant. Per sort, en aquest sentit no tenim problemes, ja que disposem de la col-

laboració de molta gent. Hi participen des de nens que van a l'escola fins a persones de quaranta i cinquanta anys, i tots d'una manera totalment desinteressada. També comptem amb el suport del jovent del poble i econòmicament ens ajuda l'Ajuntament de la població i el públic que assisteix a les representacions».

El total de persones que intervien en les diferents representacions de la Passió de Quart són, segons que manifestava Ricard Ginesta, encarregat del muntatge de llum i so, «unes cent deu, de les quals vuitanta són exclusivament actors, i la resta ens encarreguem del que es podrien considerar apartats més tècnics». Tanmateix comentava que «no és massa difícil organitzar una representació d'aquest tipus, malgrat que es necessita molta voluntat i sobretot col.laboració per part de tothom», i afirmava que «pensem continuar durant molts anys, donat que és una cosa que agrada i que a nosaltres també ens agrada».



Més de cent persones participen enguany en el muntatge organitzat pel Cacuq. (Foto DANI DUCH).

ESTEREO 89.8 FM

RADIOGRUP

G. E. I. E. G. G. I. R. O. N. A

«ESPECIAL ESPORTS»

Aquest diumenge, d'ençà 3/4 de 6 de la tarda, futbol en directe des del Nou Estadi Municipal de Figueres partit corresponent al Play-off de descens de la 2ª Divisió «A»

UE FIGUERES - CARTAGENA C.F.

«Especial esports» és una gentilesa de:
ROBERT MERCADER, S.A.
(tot de materials per a la construcció)
COSTA CONSTRUCCIONS (C/ Col.legi 51, Figueres)

Narració: XAVIER DUNJÓ
Coordinació: EDUARD SOLÀ Control tècnic: ÀNGEL RODRÍGUEZ

RADIO GRUP: CADA DIA MÉS A PROP

PEATGES AUTOPISTES

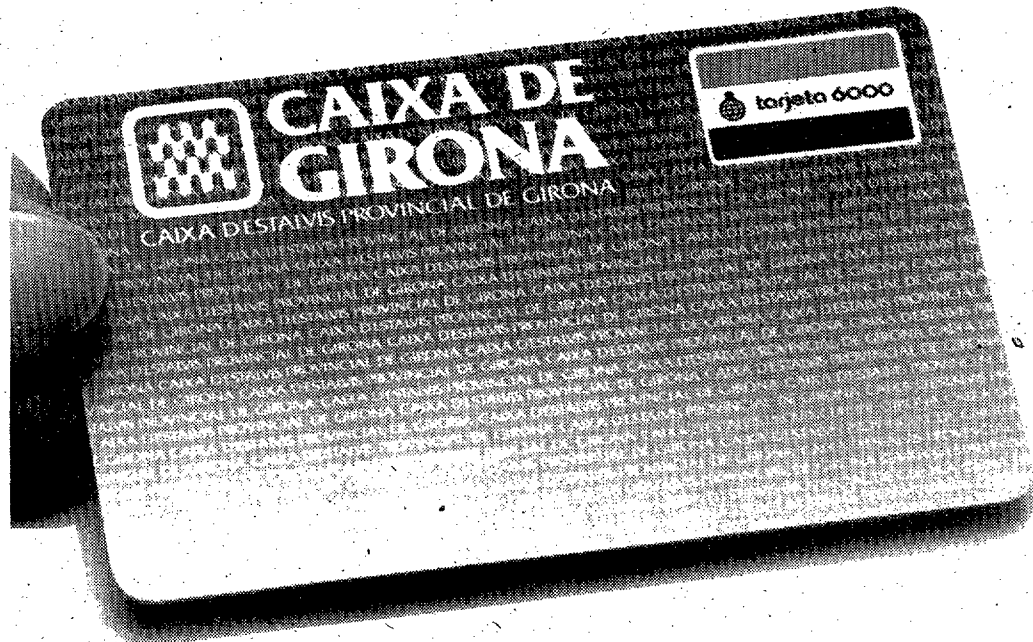

A Catalunya
pagueu-hi
el peatge de
les autopistes.

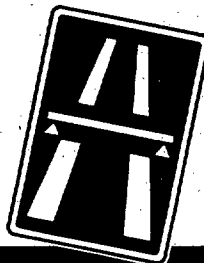

CAIXA D'ESTALVIS PROVINCIAL DE GIRONA

Bar-Restaurant

CA L'ANTONI

Ctra. N.11 - Tel. 85 35 10 - SILS (Girona)
JUNTO MUEBLES BUTIÑA, ENTRE EL CRUCE DE SANTA COLOMA DE FARNES Y MASSANET

MARISCADA	1.700,-
PARRILLADA	1.700,-
CALAMAR ROMANA	600,-
ZARZUELA	1.800,-
LENGUADO	1.100,-

ESPECIALIDAD EN PLATOS DE MARISCOS Y PESCADOS DE LA COSTA

DIARI DE GIRONA
LOS SITIOS

CADA DIMARTS
Suplement
**MARTES
DEPORTIVO**

Regularà el funcionament de les policies municipals de Catalunya

Governació acaba l'avantprojecte de llei de les Polícies Locals

Barcelona.— El Departament de Governació de la Generalitat ha elaborat un avantprojecte de llei de normes bàsiques de policies locals, que regularà el funcionament de les policies municipals de Catalunya.

L'única normativa existent sobre l'estructura i competències de les policies locals era, fins ara, la recollida a la llei de Cossos i Forces de Seguretat de l'Estat i a la llei de Bases de Règim Local, ambdues aprovades pel Parlament espanyol.

L'avantprojecte de llei, que ha estat elaborat per la Direcció General de Seguretat Ciutadana, està pendent del seu estudi per part de la comissió de coordinació de policies locals.

Aquesta comissió, constituïda

per representants del Departament de Governació que presideix el conseller Agustí Bassols, l'Associació Catalana de Municipis i la Federació de Municipis de Catalunya, proposarà en els propers dies les reformes que, en la seva opinió, ha de contemplar el text.

Després de ser examinat per la comissió de coordinació, l'avantprojecte passarà al Consell Executiu, que el farà arribar al Parlament per a la seva aprovació.

Canvis d'organització

Els reglaments de cada Policia Local catalana s'hauran d'adaptar a aquesta nova legislació, una vegada estigui aprovada, la qual cosa suposarà canvis de major o menor consideració en l'estructura i organització dels cossos locals.

L'obligatorietat de cursar estudis i assistir a pràctiques de reciclatge a l'Escola de Policia de Catalunya i l'homologació dels caps són les principals novetats que l'avantprojecte de llei introdueix en l'organització dels cossos locals.

El Departament de Governació també ha elaborat aquesta setmana un decret sobre la uniformitat de les policies locals, que estableix que les policies municipals de Catalunya hauran de canviar els seus uniformes per un model únic en un termini màxim de tres anys.

Fins ara, el Parlament de Catalunya ja ha aprovat dues lleis relatives a les policies locals, una que es refereix a la coordinació de les mateixes i una altra que estableix la creació de l'Escola de Policia de Catalunya.

Les competències de la Policia



Agustí Bassols.

Local estan definides a la llei de Bases de Règim Local, que atorga a aquest cos el manteniment de la seguretat als espais públics de les poblacions en les quals operen.

BREUS

● Iniciativa per Catalunya, integrada per PSUC, PCC, ENE i independents, es presentarà a les eleccions al Parlament europeu en una candidatura unitària que aglutinarà l'esquerra de tot l'Estat espanyol. Iniciativa per Catalunya segueix defensant que Catalunya sigui circumscripció electoral als comicis europeus que se celebraran el proper 10 de juny, però si es manté el projecte de llei que fixa que només hi haurà una circumscripció en el conjunt de l'Estat, s'unirà a una candidatura global de l'esquerra.

● Uns tres-cents joves d'arreu d'Espanya varen participar ahir en la primera jornada de la trobada de joves revolucionaris que se celebra aquest cap de setmana a Barcelona. La trobada està organitzada per les Joventuts Comunistes Revolucionàries, branca juvenil de la Lliga Comunista Revolucionària.

● El Departament d'Ensenyament pagarà de manera fraccionada els retards pel nou sistema retributiu, que tindrà caràcter retroactiu a l'1 de setembre de l'any passat. Aquests retards, que puguen a 30.000 pessetes, responen a l'aplicació dels darrers acords entre el Ministeri d'Educació i Ciència i els sindicats del sector, sobre complements de destinació per docents d'EGB i ensenyament mitjà.

● La Direcció General d'Esports de la Generalitat organitzarà els propers mesos de juny i juliol uns campus d'iniciació a l'esport per a nens i nenes d'edats compreses entre els dotze i els catorze anys. Els campus d'estiu es vénen fent des de l'any 81, però cada temporada el Departament d'Esports introdueix novetats, de les que destaquen les estades de tecnificació, destinades a la preparació de joves pels Jocs Olímpics del 92.

Segons les dades de l'associació catalana d'ajuda als refugiats

Catalunya va rebre l'any 86 300 peticions d'asil polític

Barcelona.— Unes tres-centes persones varen demanar la condició d'asil polític a Catalunya durant l'any 86, segons dades facilitades per l'Associació catalana d'Ajuda i Solidaritat als Refugiats. Aquesta associació acull i facilita els tràmits burocràtics a les persones que demanen ser declarats refugiats polítics.

De les tres-centes sol·licituds presentades durant el 86 a les comissaries de Catalunya només se'n varen concedir una cinquantena.

Les xifres de l'associació demostren la creença que els països centre i sud-americans són els que aporten un major contingent de refugiats polítics.

De les prop de tres-centes persones que varen demanar ser considerades refugiats polítics, 78 provenien de Ghana, mentre que 58 eren joves iranians que varen fugir del seu país per escapar del règim de Jomeini o de la guerra que enfronta Iran amb Irak.

Vint-i-dos més eren d'Angola, tretze de Guinea Conakry, quinze de Nigèria i quinze de Sierra Leona. Aquests són altres dels països que aporten un major nombre de sol·licituds d'asil polític, la qual cosa col·loca el continent africà al capdavant de la llista de sol·licituds formulades a Catalunya amb un total de 192.

Al continent americà, Xile és el país d'origen de la majoria de refu-

giats —dotze—, seguit de El Salvador i Guatemala, mentre que les sol·licituds d'asil d'habitants de països de l'Europa de l'Est sumen catorze.

Ajudes

Els refugiats compten, en arribar a Espanya, amb ajudes de la Creu Roja que són efectives durant tres mesos i no superen les 30.000 pessetes per família.

Una vegada obtingut l'asil, el Govern espanyol pot concedir-los, a més, ajudes d'assentament destinades a establir negocis propis i que puguen fins a les 850.000 pessetes.

ETA Militar es responsabilitza de l'atemptat de dijous

San Sebastián.— L'organització terrorista ETA Militar s'ha responsabilitat de l'atemptat perpetrat dijous passat contra una sucursal bancària francesa de Barcelona en una trucada telefònica a diferents mitjans de comunicació bascos.

L'artefacte, compost per uns vint quilos d'explosiu, havia estat dipositat a l'interior d'un vehicle, Opel Kadett, robat a Sant Sebastià el setembre de l'any passat.

Com a conseqüència de l'explosió varen resultar ferides de caràcter lleu tres persones, entre elles un nen de dotze anys. L'explosió provocà nombrosos danys materials.

ESTE ANUNCIO ES DE INTERÉS PARA TODOS LOS GANADEROS ESPAÑOLES QUE PRODUCEN LECHE DE VACA

El próximo **miércoles, 15 de abril**, finaliza el nuevo plazo para presentar la declaración obligatoria sobre la cantidad de leche de vaca producida y comercializada por cada ganadero; para tener derecho a la asignación de la cuota de producción individual que le corresponde.

Para ello, cada ganadero deberá presentar su declaración personal dentro de plazo a fin de:

- Que se reconozca su derecho adquirido como productor de leche.
- Que se le asigne justamente la producción correspondiente garantizada para su venta.
- Que se le permita optar a cantidades añadidas de cuota.
- Que adquiera el derecho a la indemnización por abandono voluntario de la producción.
- Que se puedan solicitar las ayudas para mejoras de su explotación.

Podrá presentar su declaración en cualquier dependencia u oficina provincial del Ministerio de Agricultura, Pesca y Alimentación o enviarla por correo certificado.



MINISTERIO DE AGRICULTURA, PESCA Y ALIMENTACIÓN

ESCRIT AL DIETARI

Profunditat o extensió?

LLUÍS BUSQUETS I GRABULOSA

Barcelona.— Suposo que una de les més feixugues condicions humanes és la de sentir-se limitat tot i que només es pot madurar des de l'acceptació de les pròpies limitacions. No sol ser fàcil (això dona pa a molts curacaps, psicòlegs o psiquiatres) i, encara, de vegades, es deu madurar malament. Hi ha «personalitats» que s'imposen com el ferum d'una fruita massa madura...

També jo he d'entonar el «mea culpa» a l'hora d'acceptar els meus límits. És terrible per a l'home que el fet d'optar per unes coses determinades sempre suposi haver de renunciar a unes altres. Com a nens petits ens agradaria tenir-ho tot. No sóc cap excepció. De temps, alguns amics m'esperaven a escriure un dietari. Quan se'm proposà de publicar-lo amb aquest compromís setmanal, vaig acceptar per diferents raons. Enllà de l'aprenentatge i la pràctica literària; enllà de l'impuls que suposa tota obligació i de la petita crònica testimonial dels fets que em toca viure de prop, hi havia el repte de la tria. Elegir, triar, si de vegades pot significar arbitrar opcions, sovint també resulta angoixant. D'entrada hi ha una qüestió primordial: caldria parlar de molts —si fos possible, de tots— els fenòmens on deixes un tros de pell o només d'alguns mereixedors de ser reflexionats i pregonament examinats? Extensió o profunditat?

A cop calent sembla que la primàcia radiqui en

la segona; però, posats a la feina, no resulta pas tan fàcil. Hi ha una riquesa en l'extensió més sintètica que no analítica, més panoràmica que no pas atomista. Per entendre un arbre de vegades cal saber de quin bosc forma part; un bon astrònom sap que per estudiar un astre cal, amb el seu telescopi, situar-se abans en la immensitat de l'univers. Sovint, per deformació professional, he d'avisar els meus alumnes per la seva falta de rigor, precisió o profunditat a l'hora d'acabar determinats treballs. Ara bé, jo en sóc perfectament conscient, sovint he avançat gràcies a la riquesa de l'extensió que no té res a veure amb la superficialitat.

Ara, avui, aquí —i sovint— em passa una cosa semblant. De què parlo? Del darrer llibre de Dolors Oller, l'interès del qual ultrapassa el dels especialistes? Dels darrers films que m'han interessat profundament, *My beautiful laundrette*, d'Esther Frears, o *Le thé au harem d'Archimède*, de Mehdi Charef? De l'espectacle vist a un dels teatres de l'Institut, *Mozartnu*, terrible, impresentable? Reflexiono sobre les bosses d'immigració de Londres o París, que aquest és el tema dels dos films esmentats, o els deixo així, simplement al·ludits, perquè amb la patina del temps ineluctable el ressò d'aquests títols s'harmonitzi amb d'altres que ben segur ompliran el meu cervell sense l'estrència puntual d'ara?

Barcelona, 9-3-87

Ligera baja del paro, en marzo

Madrid.— El paro descendió en marzo en 10.465 personas respecto al mes anterior, según el Ministerio de Trabajo y Seguridad Social.

El total de parados registrados en las oficinas de empleo del INEM al término del mes de marzo fue de 2.977.427 personas, lo que sitúa la tasa de paro sobre población activa en el 21,4 por ciento.

En términos relativos, el descenso del paro en marzo significa un 0,35 por ciento respecto a febrero.

En los tres años anteriores el número de parados descendió en 11.073 personas en 1984, ascendió en 12.088 en 1985 y volvió a descender en 1986 en 6.969.

El paro masculino bajó en marzo en 33.526 personas, el femenino aumentó en 23.061. En comparación con el mismo del año anterior, el paro masculino descendió en 55.204 personas en un año, el femenino aumentó en 229.255.

Por sectores, se registraron descensos en construcción, 13.365, y en servicios, 2.780. Aumentó, sin embargo, en el colectivo sin empleo anterior (3.048), en agricultura (1.908) y en industria (724).

El paro de los jóvenes menores de 25 años descendió en 8.252 personas; el de jóvenes varones disminuyó en 15.545, mientras que el de mujeres aumentó en 7.093.

Respecto, a marzo del año anterior, el paro de los menores de 25 años ha disminuido en 15.823 personas.

El martes, la convocatoria

Los partidos y sus hombres velan ya armas electorales

Madrid.— Los partidos políticos concentran sus esfuerzos en las listas europeas, y en su cabecera sitúan a «primeros espadas» para tirar del voto autonómico y local.

Fernando Morán (PSOE), Manuel Fraga (AP), Javier Rupérez (PDP), Fernando Pérez Royo (IU), Blas Piñar (FN) y, posiblemente, Adolfo Suárez (CDS) y Santiago Carrillo (PTE-UC) serán los encargados, aprovechando su «personal tirón electoral», de convencer a los votantes para que el 10 de junio cojan papeletas con las mismas siglas para elegir a sus representantes locales, autonómicos y europeos.

El primer partido que decidió situar en su lista europea a un «peso pesado» fue Alianza Popular, que convenció a su ex presidente, Manuel Fraga, para que prestase un «nuevo servicio».

Suárez no ha decidido todavía qué va a hacer, pero es muy probable que, finalmente, encabece la candidatura centrista al Parlamento europeo, con las mismas intenciones que los demás partidos.

Los socialistas decidieron que Enrique Barón, vicepresidente del Parlamento europeo, no era su mejor candidato a presidir su candidatura europea y optaron por el actual embajador ante la ONU y ex ministro de Exteriores, Fernando Morán.

José Antonio Segurado, presidente del PL —formación que no se presenta a las elecciones europeas— ve con buenos ojos que Cabanillas (único eurodiputado español que figura entre los indepen-



Fraga, el primer «peso pesado» que entró en lista.

dientes) acuda a estos comicios en la candidatura de AP, como independiente y sin abandonar su militancia.

El PDP espera en las próximas semanas al grupo parlamentario democristiano europeo para que apoye a su cabeza de lista, Javier Rupérez, candidato también a presidir el gobierno de Castilla-La Mancha.

Los ultraderechistas de Le Pen y Almirante, también representados en el Parlamento europeo, apoyarán a Blas Piñar, candidato número uno del Frente Nacional, formación que acude a los comicios europeos, pero no a los locales ni autonómicos.

Empieza la cuenta atrás

El triple proceso electoral se ab-

rirá el próximo martes con la convocatoria de tres elecciones.

El PSOE, que presentará unas 7.000 candidaturas, es el partido que lleva más avanzados sus trabajos de elaboración de listas: Ha cerrado ya las de 537 de municipios de más de 10.000 habitantes, sobre un total de 571.

AP ha ratificado a sus candidatos a presidir los gobiernos de Madrid (A. Ruiz Gallardón), Castilla-La Mancha (A. García Tizón), Castilla y León (José M. Aznar), Baleares (G. Cañellas) y Cantabria (J. Hormaechea).

El CDS convocará próximamente a su comité nacional, que aprobará sus candidaturas y ratificará a Agustín Rodríguez Sahagún como candidato a la alcaldía de Madrid.

El PDP ha cerrado ya unas 2.200 candidaturas.

La coalición Izquierda Unida, que continúa también sus trabajos preelectorales, espera obtener en las próximas elecciones unos dos millones de votos y 4.000 concejales, frente a los 2.400 alcanzados por el PCE en 1983.

IU presentará a Ramón Tammes a la alcaldía de Madrid, a Isabel Vilallonga a la presidencia de la Comunidad Autónoma de Madrid y a Fernando Pérez Royo como cabeza de lista al Parlamento europeo.

Santiago Carrillo, presidente del PTE-UC, podría encabezar la lista de su partido al Parlamento europeo si prosperan los intentos que en este sentido están haciendo dirigentes de esta formación política.

TELEX

● Dos niños gemelos han nacido en el hospital Virgen de la Concha de Zamora de una madre heroínómana portadora de anticuerpos del SIDA, supo Efe hoy de fuentes del centro sanitario. Los niños, que se encuentran en perfecto estado de salud, aunque un poco bajos de peso, están siendo objeto de análisis para determinar si también son portadores del virus. Existe un alto porcentaje de posibilidades de que los niños también sean portadores del virus, ya que éste puede adquirirse durante el embarazo a través de la placenta o durante el parto.

● España se convertirá en el primer país occidental al que los ciudadanos de la República Democrática Alemana puedan viajar con libertad para hacer turismo, informará el semanario germano occidental «Der Spiegel» en su edición del lunes. La revista destaca que el gobierno de Berlín Este estudia la concesión de permisos a sus ciudadanos para que éstos puedan viajar a las islas Canarias. «Der Spiegel» asegura que el embajador de la RDA en Madrid, Harry Spindler, ha responsabilizado al Gobierno español de no responder con seriedad al interés manifestado por Berlín Este «desde hace más de dos años» para fomentar el intercambio turístico.

Más huelgas médicas

Madrid.— La Asamblea de la Confederación Estatal de Sindicatos Médicos (CESM) analizó la situación tras las últimas movilizaciones y acordó convocar una nueva huelga para los días 28, 29 y 30 de abril.

La CESM rechazó nuevamente el modelo retributivo para el personal al servicio de la Seguridad Social propuesto por el Insalud.

Valoró la oferta del Insalud sobre el acuerdo en relación a los complementos de atención continuada, productividad y guardias médicas, que consideró «recortes de anteriores conceptos».

LA NOTICIA DETRÁS DE LA NOTICIA

La fundación

J.V. GAY



Nos llegan preocupantes y por tanto esperamos que infundadas noticias acerca de un parón casi total al proyecto de fundación para potenciar el «Call» de Girona, sobre el que tenían que actuar las instituciones, alentadas, especialmente, desde el Ayuntamiento, pero con una destacada participación de las comunidades judías del exterior. Precisamente es a través de estos colaboradores de fuera por donde podría fallar la cosa. De momento hay un silencio; un tanto significativo.

Posiblemente sea un tema que deba dejarse para después de las elecciones del 10 de junio, aunque, ante la inminencia de las jornadas de estudios sobre el judaísmo en Catalunya, podría ser una buena ocasión para conocer cuál es el verdadero estado de la cuestión.

Quiénes empezamos, hace años, muchos más de los que deseáramos, a plantear la necesidad de potenciar el «Call», en unos momentos en que nadie más, a los papeles periodísticos no remitimos, osaba siquiera tratar el tema, como en otro momento hicimos con la reivindicación de la memoria de los republicanos gerundenses exterminados en Mauthausen, temas que después se han convertido en plataformas políticas y hasta de proyección personal, nos seguimos preguntando qué se ha hecho en realidad, pregunta que también se formulan y nos formulan estos representantes de las comunidades judías que nos honran con su amistad y confianza. Pero el periodista es sólo esto, un leal notario de los hechos, en la medida que éstos se producen, y hasta ahora lo único que tenemos es el silencio.



OPEL OMEGA.

COCHE DEL AÑO

Opel consigue otra vez el galardón más importante de Europa. Un reconocimiento a su alta tecnología que hace del Omega un automóvil que se adelanta a su tiempo y descubre el arte de conducir.

Concesionarios Oficiales

OPEL

Mejores por experiencia

Abierto sábados todo el día.

ANGEL BLANCH, S. A.

Ctra. Nacional II, Km. 718,5. Tel. (972) 47-60 28
FORNELLS DE LA SELVA (Gerona)

CAP DE SETMANA

SUPLEMENT SETMANAL

DIARI DE GIRONA
LOS SITIOS

Cobren vuitanta pessetes per cada ovella

SIETE DIAS

TRES niños de Llança se convertieren en protagonistas de la semana. Hallaron más de medio millón de pesetas en un vertedero cuando buscaban botellas para sufragar el viaje de fin de curso. Marc, Lluís y Mónica, ni cortos ni perezosos, acudieron a la Guardia Civil para entregar el dinero encontrado. Un detalle altamente elogiado.

Maria Vinyoles salió en libertad provisional del centro de detención de Girona. La Guardia Civil, por su parte, detectó la importación de cocaína en frascos de champú, una nueva manera de introducir droga en el mercado. Mientras, un grupo de médicos gerundenses se han unido para luchar contra el SIDA. Señalamos que en nuestras comarcas han muerto, ya, tres personas a consecuencia de este virus. A la crónica negra hay que añadir la explosión de otro coche-bomba en Barcelona.

Se ha confirmado la celebración de las elecciones municipales, autonómicas y europeas para el 10 de junio. Por contra de lo que se comentó en un principio, estas elecciones van a tener lugar un día laborable; concretamente, un miércoles.

Josep Pla fue homenajeado en les Bernardes, de Salt. Una loable iniciativa. A propósito de Salt diremos que Alfons Moré ya ha anunciado la ruptura del consenso municipal saltense. Las elecciones, obviamente, están a la vuelta de la esquina.

Importantes personalidades del mundo de la economía anuncian su presencia en Lloret del 7 al 9 de mayo para intervenir en la XI Reunión Costa Brava del Círculo de Economía.

Entramos, ya, en Semana Santa. Será, la de este año, una Semana Santa marcada por las huelgas.

NARCÍS PLANAS

Joan Soler: «Esquilar una ovella és com tallar el cabell d'una persona»



La feina dels esquiladors d'ovelles també es troba en procés de desaparició.

Algunes professions, el pas del temps, les ha condemnades a la desaparició. En canvi d'altres cada cop tenen un major predicament. Només per posar algun exemple podríem citar els casos de l'especialista en informàtica, cada cop amb més feina, o els esquiladors que, donada la progressiva reducció de les labors ramaderes, es troben en un procés de crisi. A les comarques catalanes del Pirineu, però, encara en queden força de xolladors o esquiladors, gent que tenen com a feina fonamental treure la llana de les ovelles quan és la temporada.

R. ROVIRA

En Joan Soler és un xollador de la comarca del Solsonès que fa molts anys que practica aquesta professió. En primer lloc, potser ens hauria d'explicar com es fa per esquilar una ovella?

— En primer lloc, el que cal és agafar-la, lligar-la per les quatre potes i tot seguit és qüestió d'esquilar-la.

— Suposo que l'operació de lli-

gar l'ovella és simplement per facilitar la feina, perquè no crec que tallar la llana a una ovella suposi cap mena de dolor per l'animal.

— Realment no se'n sent i si la màquina va bé és tan simple com tallar el cabell d'una persona.

— Com es fa actualment l'operació amb màquines manuals o elèctriques?

— Actualment fem servir màquines elèctriques que són molt

més ràpides i potents, però abans ho fèiem amb màquines manuals i era més cansat, és clar.

— De tota manera la seva tasca no s'acaba amb esquilar ovelles, sinó que també podrien donar un cop de mà a l'hora d'esquilar gossos.

— La veritat és que tenim prou feina aquí esquilant ovelles perquè de moment no hagi pensat a ampliar la feina amb els gossos, tot i que possiblement seria més rendible, però de moment no hi hem pensat.

— Fa anys quan els esquiladors passaven la màquina a un animal solien fer-li algun dibuix que deixés empremta de qui havia fet la feina. Vostès ho fan això o no?

— La veritat és que normalment no, però si hi ha alguna ovella que per les seves caracte-

ristiques ens sembla més adequada que les altres, aleshores sí que els fem algun dibuix. Se li fa alguna faixa o un dibuix, però normalment anem per feina i no estem gaire d'orgues.

— Cada cop que esquilen una ovella d'aquestes d'aquí de la comarca del Solsonès quanta llana els treuen?

— Mira, si és una ovella grossa podem fer-ne entre un quilo i un quilo i mig, aproximadament. Per fer un petit coixí ja n'hi hauria prou, però no gaire res més.

— Què val en aquests moments esquilar una ovella?

— Nosaltres fem pagar vuitanta pessetes per cada animal, en aquests moments.

— I quanta estona hi estan?

— Home, depèn del tipus d'ovella, però normalment hi estem entre un quart d'hora o vint minuts.

— Sembla que és un preu molt econòmic vuitanta pessetes per cada ovella.

— Mira, això depèn de com es plantegi i depèn del tipus d'ovella. Hi ha algunes ovelles que són molt fàcils de fer, perquè són grasses i no hi ha tants problemes amb les altres que són més seques i que costen més d'esquilar.

— S'han trobat mai vostès amb una ovella que se li escapí mentre l'estava esquilant?

— Prou, més d'una vegada. Hi ha vegades que les ovelles es deslliguen i quan les vols atrapar ja fa estona que s'han escapat. No és freqüent, però ens ha passat algunes vegades. La solució en aquests casos està en seguir-la on vagi, agafar-la i tornar-la a lligar.

La feina d'esquilador o xollador, com es diuen a la comarca del Solsonès, si bé cada cop té menys persones que la facin, de moment no és presumible que desapareixi. De fet, els ramats d'ovelles són encara importants i nombrosos, sobretot a les zones de muntanya i com deia en Joan Soler «sempre hi haurà gent que es voldrà fer un bon jersei de llana pura».

SUBSCRIPTORS

VAGIN DE VACANCES AMB EL

DIARI DE GIRONA
LOS SITIOS

REBIN CADA DIA LES NOTÍCIES
DE LES COMARQUES GIRONINES
AL SEU LLOC DE REPÒS

OMPLIN LA BUTLLETA I TRAMETIN-LA A:

Editorial Gironina, S.A.
Ctra. Barcelona, 29
17001 Girona

O BÉ TRUQUIN AL TELÈFON 47 62 77
DE 8 A 15 HORES

I, TOT SEGUIT, REBRAN ELS CORRESPONENTS TIQUETS PER ADQUIRIR EL DIARI A
QUALSEVOL LLIBRERIA DE LES NOSTRES COMARQUES.

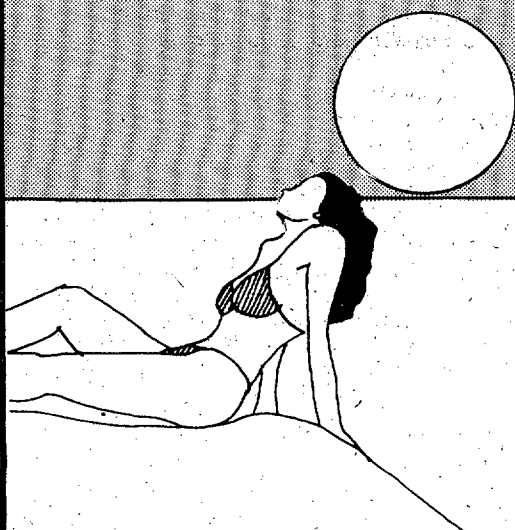

BIBLIOTECA

Novedades - Novetats

Narracions

Maria Mercè Roca. **El present que m'acull**. Edicions Destino. 1987. Premi Josep Pla 1987. Col. El Dofí. 214 pàgs. Rtg. 960 ptes. Història de les generacions d'una família, intentada per un descendent que acaba contant la seva pròpia història. Mostra exemplar de la prosa delicada i sense sotrats de l'escriptor gironin. Amb el tema de Girona i els gironins sempre present.



Història de Catalunya

Joan Maluquer de Motes. **Història de Catalunya**. Prehistòria i Edat Antiga. Edició Commemorativa del 25 Aniversari d'Edicions 62. Dirigida per Pierre Vilar. I Vol. 494 pàgs. Tela. 5.830 ptes. Col.laboració d'Anna M. Rauret. Amb il.lustracions a tot color i gràfics i cartografia.

Novela

Alberto Vázquez Figuerola. **¿Quién mató al embajador?** Ed. Plaza Janés 1987. 236 pàgs. Rtg. 995 ptes. Una trama que se desenvolupa en una república imaginària de Amèrica del Sur, a partir del raptur del embajador de los EE.UU. Al retorno de sus viajes por todas las tierras del mundo, con más de veinte obras escritas sobre los pueblos más diversos, Vázquez Figuerola nos ofrece esta nueva novela que gira alrededor de tres figuras: un indio pobre, una muchacha de familia latifundista pero que piensa en revolucionario, y un periodista que intenta poner las cosas en orden.

Anuario

El País. **Añuario 1987**. Ediciones

el País. 1987. 480 pàgs. Rtg. 700 ptes. Nueva publicación de este Anuario, puesta al día, y que viene a continuar una larga serie que en ningún año falta a la cita. Datos completísimos sobre economía, política, demografía, exteriores, etc. Este ejemplar del Anuario dedica unas páginas a la conmemoración del X Aniversario de El País. Obra de gran interés para periodistas, políticos y economistas.

Informàtica

Bomanns. **GW - Basic. PC - Basic**. Edita Ferré Moret S.A. 1987. 376 pàgs. Tela. 3.604 ptes. Un libro de introducción para el principiante y de consulta para el usuario, que expone todas las posibilidades de la programación Basic. Una obra que era esperada por los que estudian Informática.

Ferrocarrils

Carles Salmeron i Bosch. **Història del cremallera de Ribes a Núria**. Edita Terminus. 1987. 206 pàgs. Tela. Aquest és el 9è volum de la sèrie que publica Carles Salmeron. El fet que estigui dedicat a un «carrilet» de les nostres contrades li dona un nou interès a afegir a l'important pes específic de tota la col.lecció.

Narraciones-Narracions

Patrick Süskind. **La paloma** (en castellà) - **El colom** (en català). Edita Seix i Barral. 1987. 126 pàgs. Rtg. 700 ptes. Aparició conjunta de les versions en català i castellà de l'obra de Süskind que ve a demostrar com, gràcies a l'art d'escriure, del fet insignificant de l'aparició d'un colom davant de casa, es pot derivar tota una trama grotesca i de mal somni, paradoxal, amb el transfons d'un estudi de la personalitat humana.



Nova publicació de la catedral de Girona

Continuant amb un costum mantingut ja fa uns anys, el Cabildo Catedral de Girona ha publicat un nou opuscle relacionat amb les properes solemnitats de la Setmana Santa. Conté una oració de Setmana Santa que firma el Sr. Bisbe, un article de Mn. Albert Vidal titulat «Patí sota el poder de Ponç Pilat» i l'horari de les celebracions i cultes de la catedral durant la Setmana Santa. L'oració del Sr. Bisbe és magnífica i respon a l'esperit episcopal d'invitar els fidels a participar en les celebracions. L'article de Mn. Albert Vidal està dedicat a l'estudi de la personalitat de Ponç Pilat, amb una documentació molt completa no solament sobre el Prefecte de Judea sinó sobre diversos aspectes de la dominació romana sobre aquestes terres.

L'opuscle completa la seva qualitat amb una poesia de Mn. Pere Ribot, titulada «La Sang», tan inspirada com totes les que escriu aquest gran poeta de Riells.

La publicació s'ha fet amb el suport de la Caixa d'Estalvis Provincial de Girona.

Es d'esperar que el Cabildo Catedral continui oferint-nos aquestes publicacions dignes de ser col.leccionades per tot el que representen per a l'Església i la Bibliografia de Girona.



CATEDRAL DE GIRONA

SETMANA SANTA

1987

Avanç d'informació sobre la festa del llibre

Manquen onze dies perquè Girona celebri, com cada any, la festa del llibre. Podem donar notícia d'una pila de publicacions gironines que s'estan preparant per aquella diada. La llista la completarem diumenge que ve, dia 19 d'abril.

Els «Quaderns d'història de Girona», fruit d'una col.laboració exemplar entre l'Ajuntament i la Diputació de Girona, s'estrenarà amb la publicació de dues obres: «Girona abans de Girona», prehistòria, d'Eudald Carbonell i Enriqueta Pons, i «Girona romana», de Josep M. Nolla. El fet d'iniciar una nova història de Girona, amb publicacions monogràfiques, escrites per especialistes de cada

època, és ja una notícia important. Però el fet que s'hagi escollit Eudald Carbonell, Enriqueta Pons i Josep M. Nolla com a autors, encara li dona una volada més alta a aquesta incipient col.lecció que, esperem, mantindrà el ritme que s'han fixat les dues corporacions gironines.

Dintre la col.lecció Josep Pla, que publica la Diputació de Girona, i amb el número quatre de la sèrie, es publica l'obra de Joan Lluís Alegret «Els armelladers de Palamós», un estudi seriós sobre la pesca a Catalunya i, concretament, a Palamós. Contempla tant els aspectes d'embarcacions, ormeigs, tripulacions i condicions marineres, com els que es refereixen a la biologia marina i ecologia.

Pròleg de Joan Frigolé i Reixach. Porta moltes il.lustracions i gràfics.

Editorial Destino està a punt de lliurar a les llibreries gironines l'obra de Maria Mercè Roca «El present que m'acull», que va aconseguir la nit de Reis passada el premi Josep Pla 1987. Recordem al lector que fa molt poques setmanes que va aparèixer, de la mateixa autora, «Els arbres vençuts», finalista del premi Sant Jordi.

L'Institut d'Estudis Gironins, amb la col.laboració de la Diputació i l'Ajuntament de Girona, i formant part de la sèrie de publicacions monogràfiques de l'Institut (núm. 12), publica la «Història de la premsa a la ciutat de Girona. (1787-1939)», de Lluís Costa i Fer-

nández. L'obra serà presentada el dia 22 d'abril. Pròleg de J. Nadal. Editorial Pont de Pedra té a punt dues obres: «La pell de l'home», de Josep M^a Modern, i «Les ciutats dels homes», de Joan López y Carrera. La primera publicació, que és un recull de contes, va merèixer el premi Marià Vayreda dintre dels premis Ciutat d'Olot. La segona publicació és una obra narrativa.

Punt Diari prepara l'edició de «Un sofà a la riba», de Josep M^a Fonalleras, i «L'enrenou dels vuitants», de Miquel Pairoli. Tant un llibre com l'altre recullen els articles que periòdicament apareixen en el diari gironí.

L'espai no ens dona per a més. Com ja hem dit, seguirà.

ELS LLIBRES I LA INFORMÀTICA (II IV)

¿S'acabaran els llibres amb Tecnologia del futur?

Ens hem passat les darreres setmanes portant a aquesta pàgina de Biblioteca unes lleugeres informacions sobre la incidència que s'endevina tindran els nous descobriments tecnològics sobre les biblioteques i les llibreries. Avui tanquem aquesta curta sèrie de col.laboracions amb la sana intenció de deixar aclarides algunes idees i retornar la tranquil.litat a un bon amic, lector assidu d'aquesta pàgina, que l'altre dia ens va telefonar per preguntar-nos si creïem que s'acabarien els llibres amb l'aplicació massiva de les noves tecnologies.

Hi ha una frase llatina referida a la Justícia que diu «suum qui-

que tribuere» que equival a dir «donar a cada u el que és seu». I això és el que ens proposem fer en relació amb els llibres del futur i els avenços tecnològics que ja es manifesten i que tindran un desenvolupament imprevisible en les properes dècades.

Diguem per endavant que els llibres no desapareixeran mai mentre la paraula Cultura tingui un sentit entre els homes. La imperiosa necessitat de fixar amb lletra impresa el fruit de l'estudi i de la creativitat d'uns homes per a oferir-la als altres, podrà veure's complementada per altres mitjans que ajudin, fins i tot, a treure un major rendiment del bagatge cultural o artístic que el

llibre pugui oferir.

L'escoltar la lectura d'una novel.la gravada en una «cassette», la influència que pugui exercir l'estudi de temes científics amb ordinadors o pantalles televisives o la delectació de mirar reproduccions artístiques amb l'ajuda de projectors tridimensionals, no arribarà mai a arraconar el llibre de les mans de l'home.

El vincle que s'estableix entre el lector i l'obra és tan profund i, humanament, tan irreversible que no pot ser substituït per una màquina. Llegir és tenir un llibre a les mans, establir un contacte entre la letra i el cervell, començar, deixar, reprendre la lectura, rellegir un paràgraf o un vers,

aprofitar el contingut literari o la matèria que estudiem, gaudir de la materialitat del llibre com a objecte bell... Un llibre pot encomanar un afecte o una repulsió. Fins i tot ens podem empipar amb un llibre. La màquina sols pot desesparar-nos quan no funciona bé.

Aquesta relació home-llibre és de tants segles que creiem que s'ha reflectit genèticament, generació darrera generació, fins a impossibilitar la seva desaparició. Ens podreu dir que també hi ha gent que no ha llegit mai cap llibre; però aquest tipus de gent, cada vegada més rar, tampoc no manejarà cap màquina que-li estalviés llegir.

Sense voler ser profeta, penso que, contràriament al que temia l'amic que em va telefonar, l'interès per la Cultura, l'increment del temps del lleure, les millores tecnològiques en les Arts Gràfiques i l'ensopiment progressiu de la Televisió aconseguiran en el futur un renaixement de l'hàbit de la lectura.

La Tecnologia potser ens permetrà que arribi un dia en què les assignatures molestes per als estudiants es puguin aprendre mentre dormen o els invidents puguin desterrar el sistema Breiley. Però, tranquils: els llibres duraran fins a la Fi del Món.

JOAQUIM PLA I DALMAU

CULTURA

JOAN-JOSÈP THARRATS

Giotto di Bondone, pintor de la vida de la verge i de la passió de Crist

A poques passes de l'estació de ferrocarril, abans d'emprendre els vells, estrets i porticats carrers que us han de descobrir les cúpules bizantines, la sorprenent i gegantesca estructura de la basílica de Sant Antoni, abans de rebre la benvinguda de la donateliàna estàtua equestre del Condottiere Gattamelata, existeix una petita capella que hauria passat desapercebuda si, un dia, el pintor Giotto no hi hagués entrat.

Us trobeu a Pàdua i és precisament la devoció que senti pel creador florentí el que us ha dut a aquesta ciutat. La impetuositat, l'audàcia creadora, aquell noble i extensiu desig d'omplir l'espai, com la gran pregària cromàtica dirigida a Déu, que animava els arquitectes de les esglésies paduanes, quedaren àmpliament refermats amb la més bella, la més emotiva de les obres que Giotto di Bondone va pintar a la seva vida: la Capella dels Scrovegni.

La figura de Giotto fou considerada, ja en el seu temps, com la de l'artista, de l'heroi que va trencar amb la tradició medieval per instaurar una revolució naturalista. Petrarca cantava la pulcritud d'una obra que els ignorants no podien entendre. Boccaccio expressava, en el seu «Decameró», que «A tant va arribar l'art de Giotto que molts homes s'equivocaren, estimant per real el que era artífici de la pintura. Ell va tornar el prestigi a l'art del pinzell, caigut en l'abandó durant segles, per l'error d'aquells que més se subjectaven a complaure els ulls dels profans que a delectar l'enteniment dels savis».

Ghiberti l'havia convertit en un personatge de llegenda: «En un poble, a prop de Florència, nasqué un nen d'enginy admirable que pintava del natural una ovella...» escriu l'escultor i humanista. Poliziano, el peta protegit pels Medici, va redactar, per la posteritat, l'epitafi del pintor. L'afecte que Dante Alighieri sentia pel gran artista i amic el feia moure, de Florència a Pàdua, per veure'l treballar a la capella dels Scrovegni. A la «Divina Comèdia», Dante escriu:

«Es creia Cimabue en la pintura ser el capità, i Giotto se n'enriu, tant, que d'aquell s'ha fet la fama obscura»

Cimabue havia pressentit un nou món, però no parava esment que aquell nou cosmos s'anava construint al seu voltant. Com a la «Divina Comèdia» l'obra de Giotto comprenia tots els models d'expressió de la cultura del futur. Era una força inèdita que s'oposava directament al bon treball de Cimabue. Dues personalitats oposades que un fonamental separava cada dia més. Com Dante, Giotto di Bondone es movia en un espai tan vast que es pot recórrer en tots els sentits, sense trobar-ne mai la fi. Si la cultura de Cimabue corresponia a la del llatí clàssic, la de Giotto podia expressar-se d'una manera semblant al «dolce stil nuovo» emprat per l'Alighieri. Cimabue, del qual «la fama s'ha fet obscura» corresponia al passat, Dante situava Giotto en el present, en la modernitat.

Amb tot i això, Dante va posar a Giotto a la llista dels pretendents del Purgatori per advertir, amb somreria, que els pintors que vindrien després tindrien el mateix

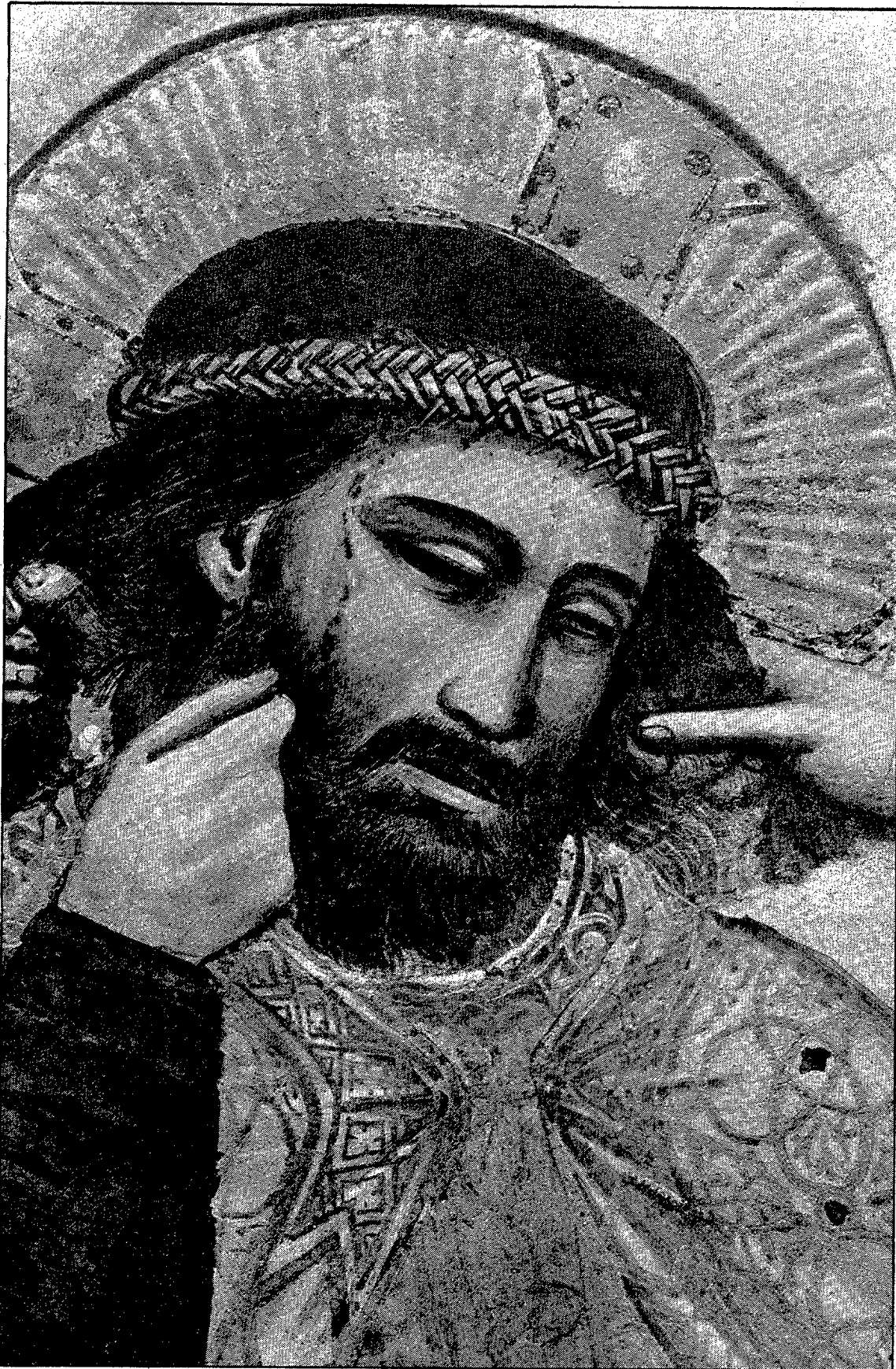

Giotto: La coronació d'espines.

comportament amb el seu educador. La profecia del Dant no es va complir. Masaccio el tingué per model. Miquel Angel es va inspirar en Giotto, en els frescos de Santa Croce. Tres segles d'oblit no pogueren apagar l'esclat de Giotto. Qui no reconeix en l'obra de Cézanne, de Dérain, de Carrà i especialment de Picasso, una forta influència de la Capella Scrovegni de Pàdua?

El temple fou erigit, dins el palau de la il·lustre família italiana, pel senyor Enrico i, per aquest do a la Divina Providència, desitjava que fossin expiats els pecats del seu pare, Reginaldo, que per la implacable visió de Dante, ocupa un lloc, com a usurer, en el setè cercle de l'Infern a la «Divina Comèdia».

Giotto tenia quaranta anys quan

va emprendre aquesta obra. La simplicitat de formes de la capella va permetre l'artista expressar-se amb plena llibertat. Quina emoció uneix, a la capella de Pàdua, l'obra del pintor i la de l'arquitecte! Giovanni Pisano que seguí la línia de l'arquitecte gòticista iniciada pel seu pare, es trobava a l'apogeu del seu art, després de la construcció de la façana de la catedral de Pisa. Fora dels pisans, no es podia descobrir, en aquella època, qui prengué tanta atracció per representar els sentiments humans. No hi ha cap contrast entre el drama pintat i les línies arquitectòniques de la Capella Scrovegni. Fou un dels primers bells intents del que se n'ha dit, molt més tard, la integració de les arts.

Les trenta-vuit escenes pintades al fresc es conserven, després de

quasi set-cents anys, en un estat quasi perfecte. Solament els blaus, exposats directament a la llum, perderen la vivacitat que els va imprimir l'artista en realitzar la seva obra. Anterior als de Pàdua, els frescos per l'església superior de Sant Francesc d'Assís, amb més sobrietat de color, manifestaven encara la positiva contribució de Cimabue en el nou llenguatge de Giotto, així com els lligams entre Simone Martini, Duccio di Buoninsegna i Ambrogio Lorenzetti. El cicle de la Història de Sant Francesc és el punt culminant del naturalisme de Giotto. El missatge del sant, no solament és acollit en l'essencialitat de les formes, sinó en figuracions d'un misticisme exaltat i concret.

Sis anys separen el treball d'Assís amb el de Pàdua. A la Capella

Scrovegni es revela una gran transformació en l'esperit personal. La maduresa de l'artista és capaç de les més subtils flexions, però sempre decidit, i amb els mateixos ideals de joventut que l'anímaren. Les figures de Pàdua tenen robustesa i guanyen en humanitats. El cicle que explica, amb la pintura al fresc, la vida de la Verge i la Passió i la Mort de Jesús, així com la Ressurrecció i la Pasqua de Pentecostés finalitza amb el Judici Universal i el Cel dels Àngels, sants i benaventurats, així com l'Infern dels condemnats.

Cal que deixeu transcórrer els minuts del rellotge per percebre, per anar descobrint, a través la llum difusa que es filtra dels finestrals, les hores lentes de Giotto, perennitzades en els murs de la capella Scrovegni. Tan sols, una vegada s'ha perdut la noció del món que ens envolta, podem sumir-nos en el de Giotto, tan diafan, tan profundament humà, i a la vegada tan valerosament decidit cap a la divinitat. Perquè fou amb els seus ulls terrenals, lligats a la seva infància, de quan era un noi que guardava un ramat de cabres i les dibuixava a les roques —com ho feren els homes de Lascaux o d'Altamira— que Giotto interrogava els misteris divins els expressava en la blancor dels murs. «Fou el primer entre els italians, el primer entre els cristians —deia John Ruskin— que va comprendre, en certa manera, les virtutés de la vida domèstica i la vida monàstica, presentant-les amb claretat per tot el món, des del príncep al pastor i des del savi filòsof fins al nen ignorant».

Les figures de Giotto ens resulten com imatges esculturals i arquitectòniques, són arquitectures humanes. Sant Joaquim, dormint, replegat en ell mateix, o Santa Anna, filant, són com les masses polides, sense arestes, d'un Henry Moore. És tot un moviment de personatges i de sentiments en un espai on, el cel, els arbres, la ciutat i els homes, tenen una substància terrenal, sense la qual, la nostra vida sembla que no està destinada a altra cosa que al sacrifici i a l'exaltació de Déu.

A la capella de Pàdua, on podem veure, en dues ocasions, l'expressió severa del senyor Enrico Scrovegni, excel·leixen, en profunditat, les escenes més punyents de la història de la humanitat. Aquí podeu veure a Jesús, entrant a Jerusalem, expulsant del temple als mercaders, voltat dels seus deixebles en el seu darrer Sant Sopar, venut per Judes, portat davant Caifàs, coronat d'espines, flagelat i escarnit, caminant cap al Calvari, crucificat, estès en els braços de la Verge, en el descendent de la Creu. L'enterrament... mai una pintura ens podrà donar un tan poderós i adolorat accent. L'ànima de Giotto, i la de tots aquells artistes religiosos que la precediren, o la succeiran, sembla fondre's en una última pintura al fresc. La Verge i els apòstols, el cel i els àngels, arbres i muntanyes ens trasmeten en aquesta composició el seu plany escruixidor. Un cant trágic que té tota una dimensió universal, còsmica.

Quan Giotto va entrar a la capella dels Scrovegni va saber quasi entreobrir la porta dels misteris. I el Cel pogué mostrar-li algun dels seus més recòndits secrets.

INFORME

JAUME MARQUÈS I CASANOVAS

La capella de Sant Josep (II)

Hem vist en l'article anterior que la dèria d'enriquir la catedral amb retaules d'estil barroc va fer que al segle divuitè el canonge Ignasi Bofill encarregués a l'eximí escultor Pau Costa la construcció d'un retaule d'aquell estil per a la capella que estem historiant. Les dades sobre aquest retaule ens assabentem que aquell artista havia mort poc abans del 10 d'agost de 1730 i que el seu fill Pere Costa i Cases tingué cura d'enllestir l'obra i col·locar-la a la seva capella aquell mateix any.

Era l'època en què l'art gòtic era considerat aberrant i bàrbar.

Va passar el temps i gairebé el mateix concepte fou aplicat a l'art barroc, que havia embadocat la generació del segle divuitè.

Al llarg del segle dinovè, els aires nous del romanticisme van marginar no solament el barroc, sinó també el neoclassicisme del començament de la centúria i van estendre per Europa l'admiració per l'edat mitjana i per l'estil gòtic que hi predominava.

A Girona aquesta admiració, en arquitectura, va qualificar en la construcció del temple expiatori del sagrat Cor de Jesús i, en escultura, en la construcció de retaules i imatges d'aquell estil.

A la Catedral s'hi construïren dos retaules: el de la Concepció de Maria i el de sant Josep.

El retaule neogòtic de sant Josep

L'afer va començar l'any 1889 quan la senyora Sabina Sayol va significar al capítol «el desig de construir a expenses sebes, en la paret del claustre, un panteó per posar-hi els ossos del seu marit i, un dia, els seus mitjançant l'obligació de fer construir a la capella de sant Pere i sant Pau un altar gòtic de cedre dedicat a sant Josep». (Actes Capitulars volum 95, foli 535). El Capítol en principi hi accedí.

El 15 de novembre de 1890, la mateixa senyora ho demana formalment per instància oferint la construcció de l'altar i del panteó. Hom nomenà una comissió per te-

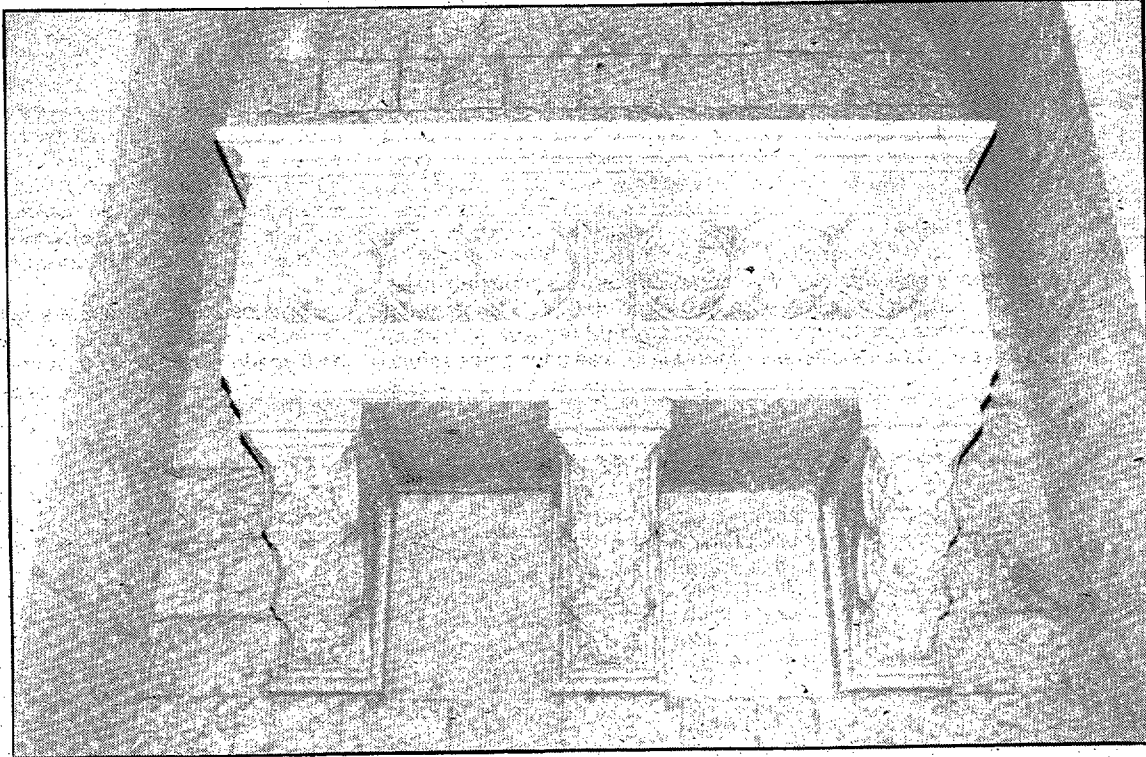

Sepulcre dels esposos Josep Falip i Sabina Sayol.

nir cura de l'afer... (Ibidem pàgs. 562). El 20 de novembre següent dita senyora regalà a la Catedral un tern, és a dir, un conjunt del vestuari, de color blau, per a la catedral.

El 15 de desembre següent, en Capítol declarà nul·la la concessió feta en ordre al nou retaule i demorà l'execució fins obtenir nous documents per al trasllat de les despulles al panteó projectat.

El 20 d'abril de 1892 la senyora Sayol comunicà que ja estaven construïts l'altar i el panteó tot d'acord amb la comissió capitular i amb el senyor bisbe i a punt d'ésser tot col·locat als seus llocs.

Encara el capítol es negà a acceptar el nou retaule i a retirar l'antic per deu vots contra cinc.

Malgrat tot, no va desistir la senyora Sayol i exposà la situació al bisbe Sivilla i, a conseqüència de la intervenció d'aquest, el capítol nomenà una comissió amb àmplies facultats per resoldre l'afer i resolgué procedir a la col·locació

del nou altar el dia 2 d'agost de 1893. (Actes tom 96, pàg. 60).

El 15 d'octubre de 1895 el capítol accedí al desig de l'heretgera de la senyora Sayol de netejar les parets de la capella de sant Josep prèvia llicència del bisbe. (Actes Cap. tom 97, pàg. 29).

En les obres d'adaptació del nou retaule hi anava compresa la instal·lació d'una vidriera de colors en la qual es representaven els apòstols sant Pere i sant Pau.

Al centre del retaule hi havia una pintura que representava els desposoris de sant Josep i la Mare de Déu. (Actes Cap. tom 108, pàg. 73).

L'ossari dels esposos Josep Felip i Moy i Sabina Sayol fou col·locat al centre de la paret del claustre que mira a ponent, on es llegeixen aquests epitafis:

«D(eo) O(ptimo) M(aximo) Ossa et cineres / D. Josephi Felip / et Moy, equitis / S(anic) Sepulcri, qui / in fide Christi / quiévit an(no) Dom(ini) / M D CCC

LXXXV / eiusque uxoris / D. Sabinae Sayol / Ginesta et Hilla / quae obiit-in / Domino anno / M D CCC LXXXV.

R(equiescat) I (in) P (ace)».

Aquest personatge, a més de benefactor de la catedral per raó de la construcció del retaule de fusta de cedre a la capella de sant Josep i de la resturació d'aquesta, era cavaller de l'ordre del sant Sepulcre, grau de noblesa que aleshores era molt apreciat.

Com explica Monsalvatge (Notícies històriques, tom 17, pàg. 278), el retaule barroc esculpit en fusta fou cedit a l'església de sant Pau, de Sarrià de Dalt. Representava l'acomiadament dels apòstols sant Pere i sant Pau ans d'anar al martiri.

Darrers canvis de la parella

Com hem vist en la descripció, l'any 1929 fou concedida sepultura en el paviment de la capella a la família de Carles. Hom hi cavà una

tomba profunda capaç per contenir diversos taüts. Una llosa amb inscripció cobreix el recinte tombal i unes llosetes més petites en tapen l'accés. La concessió es féu amb llicència de la santa Seu i a instància de don Eduard de Carles i de Ferrer, el qual, complint la voluntat dels seus germans Joaquim i Emili i la pròpia, féu lliurament a la catedral de les joies de la seva noble casa.

Ja s'havia perdut la memòria dels difunts que, com ha llegit el lector, tenien les cendres reposant sota el paviment.

Pocs anys després, sobrevingué la guerra civil i, entre els anys 1936 i 1939, la catedral, si bé va lliurar-se del saqueig de les turbes incontralades gràcies a haver-se'n emparat prèviament el govern de la Generalitat, amb tot va sofrir també moltes pèrdues en el mobiliari i els objectes del culte.

El retaule gòtic de cedre de sant Josep fou destruït totalment. Només va quedar a la capella l'altar de pedra sostingut per quatre columnes.

L'any 1940, el capítol decidí de restaurar el culte en les capelles buides a mida que ho permetessin els recursos econòmics.

El dos de desembre d'aquell any el canonge dignitat de mestrescola, Josep Barguñà i Boxa, va fer el donatiu de dues mil pessetes per contribuir a l'adquisició d'una nova imatge de sant Josep. (Actes, tom 108, pàg. 185).

Per ornamentar la capella hom col·locà a cada banda un gran quadre amb marc d'or d'estil rococó. La tela corresponent representa el quadre del costat esquerre, un religiós acollint un infant i, a la dreta, un sant sacerdot amb ornaments sagrats en actitud d'adorar l'Eucaristia que li és mostrada per un àngel.

Així ha arribat fins avui la històrica capella.

De la primitiva donació dels nobles Cruilles només en resta la bella creu de ferro forjat amb marc retorçat entorn de la porta i amb punxes en forma de flor al capdamunt dels barrots.

BÍBLIA

MARTÍ ALBAU

Hosanna a dalt del cel

Diumenge de Rams (A)
Isaïes 50,4-7
Filipencs 2,6-11
Mateu 26,14-27,66.

En el seu espai habitual dels diumenges, el senyor Mirambell publicà avui fa vuit dies en aquest diari un article sobre la festa dels Rams a la Girona de les dècades dels quaranta i cinquanta. Un article d'una informació viscuda, molt completa i d'un gran interès. Des de la nostàlgia i l'esperança evoca la processó de la Catedral amb aquella imatge tan familiar als gironins de rengles inacabables de seminaristes amb sotana i faixa vermella o blava o amb blanquíssim sobrepellís. «No puc recordar sense emoció —escriu el senyor Mirambell— les veus atiplades dels seminaristes més joves cantant el «Pueri haebreorum portant ramos olivarum». Eren els seminaristes de l'escolania que, amb la «Schola Cantorum» dels seminaristes més grans, aconseguiren

ser, sota la direcció de Mossèn Geli, potser la primera entitat coral de la Girona d'aquells anys. En tot cas, al Seminari es feia música, gregoriana i polifònica, de gran qualitat. El gregorià dels matins gloriósos de sol i de vent de la festa dels Rams resta inoblidable en el record dels qui el vam cantar o simplement escoltar. Són les antífones alades del «Pueri haebreorum», «Occurrunt turbae», «Gloria, laus». Una d'aquestes antífones deixa de ser evocació joiosa i contemplativa per esdevenir pregària humil: «Que amb els àngels i els infants siguem trobats fidels tot clamant al triomfador de la mort: Hosanna a les altures!». Aquesta és la finalitat de la Litúrgia de la benedicció dels rams: «ser un crit de lloança amb les palmes al vent al qui la vella antífona anomena amb tant d'encert «triomfador de la mort». Ahir com avui, amb gregorià o sense.

L'entrada triomfal de Jesús a

Jerusalem fou inesperada. Camí de Betània a Jerusalem un grup entusiasta de pelegrins l'aclamava com a Messies. El camí es convertí en una catifa. Fou idea de Jesús cavalcar un ase. Esdevenia així la viva imatge del messianisme que ell reivindicava i que havia anunciat Zacaries: «Crida de joia, filla de Jerusalem. Vet aquí que ve el teu rei humil i muntant sobre un ase». Així canalitzava l'entusiasme d'aquella gent evitant que un vent de follia polític-religiosa se l'emportés a situacions imprevisibles. En un determinat moment, el seguici arribà al cim de la muntanya de les Oliveres, la millor miranda de la ciutat. La visió de la ciutat amb la mola impressionant del Temple suscità en Jesús una altra visió, la visió profètica del Temple destruït i de la ciutat desolada que, el va commoure fins a les llàgrimes. Els pelegrins puguen a la carena de les Oliveres per mirar llargament la ciutat que fou cruïlla de tres conti-

nents; tomba de Jesús, rosa dels vents de l'evangeli. No queda ben clar a l'evangeli quin fou el final d'aquella entrada triomfal. Sembla que el matí d'aquell dia contrasta amb el vespre. Sant Marc ens ha deixat aquesta notícia impressionant: «I va entrar a Jerusalem, al temple, i, després d'haver donat una mirada tot al voltant, com que ja era tard, va marxar cap a Betània amb els dotze».

Aquest contrast entre el matí i el vespre té el seu reflex en la Litúrgia: després de la benedicció i la processó, les lectures de la missa ens posen decididament en l'atmosfera tan peculiar de la Setmana Santa. La lectura de la passió sobretot. Abans era cantada, i sembla impossible que una melodia tan senzilla pogués arribar tan endins com el Bach de la Passió més commovedor. Com tantes vegades s'ha dit, Rams és el llindar de la Setmana Santa, el preludi de l'emoció tan profunda i serena de

l'Església davant la Creu del Divendres Sant. Adorar la Creu és acceptar en la fe un misteri d'amor infinit per a cadascun dels homes, aquella gota de sang que ha vessat per mi, com escrivia Pascal. Davant l'horror del crim o del sofriment insuportable, la Creu de Crist ens allibera de l'absurd absolut. Tinc damunt la taula, el darrer número de **Mundo Negro**, que porta una fotografia patètica d'un negre d'Haití mort en la indiferència dels qui l'envolten. Allargassat a terra, estirats els braços com un nou crucificat. I penso en les darreres paraules d'Edith Stein que foren paraules de fe en la Creu salvadora, com un eco del vers immortal de Venanci Fortunat, que van cantar per primera vegada cristians del segle VIè: «O Crux, ave, spes unica / Hoc passionis tempore». I sempre és Passió. Avui, l'Església missionera és una Església de màrtirs. Ens maten els missioners.

TRIBUNA ABIERTA

JOSE M^a GIRONELLA

Cosas de nuestro tiempo

¿Se han fijado ustedes? De un tiempo a esta parte, resulta prácticamente imposible abrir un periódico o escuchar una conversación sin toparse con estas dos palabras: «a nivel». El asunto empieza a ser chaplinesco. «A nivel de catedráticos de Facultad»; «a nivel de Comisiones Obreras»; «a nivel de Eurovisión»; «a nivel positivo»; «a todos los niveles»; y así hasta no parar. Antes, dicho modismo se utilizaba para referirse al «nivel» de vida, a la altura que habían alcanzado las aguas, a los pasos «a nivel» del tren y a algunas cosas más; ahora ha invadido de punta a cabo la «temática» actual. Me contaron de un jefe de relaciones públicas —¿cuándo se inventará el cargo de jefe de relaciones privadas?— que abordó al conserje de una inmobiliaria diciendo: «Querría celebrar una entrevista a nivel de gerencia». Sospecho que el conserje palidecería «a nivel» de hombre estupefacto. Don Ramón Carnicer, ilustre colaborador de La Vanguardia, escribió un artículo —inserto en su penetrante libro **Sobre el lenguaje de hoy**— analizando el fenómeno. Se lo aconsejo a ustedes. No tiene desperdicio.

Bien, a lo que iba. Resulta que hace unos meses visité una empresa, una gran empresa, una macroempresa, como ahora se dice, y me enteré de que todos sus «productores» trabajan constantemente vigilados «a nivel» de circuito cerrado de televisión. Dos conspicuos «espías» de la casa, sentados ante una retahíla de monitores, controlan a placer los movimientos de sus empleados. El hecho no es nuevo, pero yo no lo había vivido de cerca. La cosa me interesó y dialogué con una muchacha de color opalino que vendía agendas y bolígrafos detrás de un mostrador. La muchacha me confesó «que no podía más». Se sentía coaccionada, prendida en

una red. No hacía un gesto con espontaneidad. Sonreía a destiempo —sonreír era más o menos obligatorio— a la clientela. Si se le caía un objeto, pasaba un «macroapuro». Procuraba arreglarse el pelo —y sonarse— lo menos posible. A veces retrasaba hasta al último segundo el ir a los lavabos... Etcétera.

Dejé volar la fantasía e imaginé lo que acontecería en el renglón en que vendían joyas «caras», y —sobre todo— «a nivel» de contabilidad. Los encargados de manipular y guardar en Caja los billetes llevarían manga corta y evitarían a toda costa meterse la mano en cualquier bolsillo... El caso es que la gerencia se mostraba encantada con el sistema, que calificó de «muy práctico»; a mí me pareció «atroz». Por lo demás, no salí muy convencido de que, gracias a él, «el personal rindiera más».

Pero no se trata de calibrar la eficacia sino de comentar el hecho, también sobradamente conocido, de que los avances técnicos, que tantas ventajas comportan, por otro lado nos acercan a la civilización del hombre-número, del hombre-objeto, «espía» desde su nacimiento hasta su muerte. Los expertos en futurología estiman que llegará un momento en que aparecerán anuncios de este tenor: «Por quinientos dólares nos comprometemos a garantizarle a usted dos horas de aislamiento, a cubierto de cualquier mirada o fiscalización de sus semejantes».

Tan caricaturesco pronóstico se asienta sobre una base real. Pensemos en los análisis sanguíneos, chequeos, tests e incluso computadoras, que se encargan, como antaño las familias, de descubrir «la pareja» que nos conviene para el matrimonio. En el espectáculo que ofrecerán las calles cuando el «visiófono» se haya impuesto en las cabinas públicas de teléfonos y

todo el mando pueda ver las imágenes de quienes conversen al otro lado de los hilos. En las fichas progresivamente completas de las Compañías de Seguro, de la Policía, de los Ministerios de Cultura y Hacienda. En los exámenes psicotécnicos, que «decidirán» sobre nuestra vocación profesional. En los helicópteros que nos vigilan mientras conducimos por la carretera y en los semáforos de cétulas fotoeléctricas que registran nuestras infracciones. A medida que el robot suplanta al músculo y el asfalto a la vereda ahorramos esfuerzos y gozamos de mayor confort, pero al propio tiempo vivimos con tensión creciente y sometidos a despóticas intrusiones ajenas a nuestra voluntad: el tocados del vecino, que nos impide dormir; la radio, a todo volumen, del taxista; los guifones publicitarios; los Bancos, que nos repiten cien veces al día que «son nuestros amigos» y que colaborando con ellos seremos importantes. El hombre se las arregla siempre para ir encontrando nuevas fórmulas de esclavitud. También aquí la televisión juega un papel decisivo como agente violador de la intimidad.

Sí, la «problemática» moderna tiene su aquél (por supuesto, no exento de grandeza); sin contar con que cualquier lamento jermiaco al respecto sería tan inútil como que una tortuga se empeñara en ganar los cien metros lisos o en fumar con elegancia un pitillo.

Si no estoy equivocado, uno de los países más inclinados a obligar a la criatura humana a hacer constantemente **strep-tease**, es el Japón. Los japoneses, según la prensa, introducen por el ombligo una fina aguja con una diminuta cámara cinematográfica en la punta, que filma la «dinámica» de una serie de funciones de nuestro organismo. Los japoneses aspiran a

«leer» incluso nuestros pensamientos y registrarlos en un papel. Y con vistas a los trasplantes y a la investigación, están elaborando un plan exhaustivo para que nada de nuestro cuerpo nos pertenezca, para que ojos, huesos, nervios, corazón, riñones, etcétera, sean patrimonio legal de la comunidad y para tener derecho, en cualquier instante, a someter a cualquier individuo al estado de hibernación.

Entre los últimos hallazgos de la ilimitada curiosidad japonesa me ha llamado especialmente la atención, «a nivel» de cotilleo, la elaboración de un reloj de pulsera en cuyo interior se alberga una pequeña cinta magnetofónica. Reloj con cinta, aunque de apariencia normal, capaz de grabar cualquier conversación a tres o cuatro metros de distancia.

Dicho hallazgo se me antoja de repercusiones incalculables, puesto que pondrá a disposición del hombre común un elemento de control equivalente al que hasta ahora sólo han manejado los «espías» profesionales o personas especializadas. En efecto, imaginemos el momento en que el mercado quede inundado por tan sutil producto. Jamás en la historia adánica el hombre habrá mirado con tanta insistencia las muñecas del prójimo, y jamás dicho hombre se habrá sentido tan dispuesto a convertirse en detective particular. En los restaurantes, en las cafeterías, en los autobuses, en las salas de espera, todo el mundo estará tentado de utilizar el propio reloj, y al mismo tiempo no perderá de vista los relojes de los vecinos. La revolución en el área comercial será óptima, y lo mismo en el área del periodismo, sempiterno buscador de secretos ajenos. Fuera de eso, brotarán ciudadanos oscuros que perseguirán

tenazmente a las parejas de enamorados, y beatas de cara litúrgica que merodearán en torno a los confesionarios. Resumiendo, el hombre, en su casa —los tabiques son ahora milimétricos—, en la calle, en todas partes, vivirá a la intemperie coloquial. Naturalmente, en los países nórdicos, poco parlanchines, tal vez dicha revolución sea menor, pero en nuestras latitudes tal vez se produzca, gracias al reloj, ¡ya sería hora!, la necesaria operación del Gran Silencio.

Sin embargo, no hay que rasgarse las vestiduras, entre otros motivos porque hacerlo es también una forma inicial de **strep-tease**. Las cosas son así, a cada día su afán, y si no está demostrado que «a grandes males grandes remedios», si lo está que «hecha la ley, hecha la trampa». La naturaleza suele obrar por compensación, aunque, a menudo, tal vez porque no es tan sabia como nos habían dicho, tal compensación llegue con sorprendente retraso. Ignoro, desde luego, cuál pueda ser la trampa anti-reloj-magnetofónica; pero, «a nivel» de defensa de la ciudadanía intelectual, brotan determinados síntomas hasta cierto punto optimistas. Por ejemplo, la necesidad, todavía incipiente, de retorno a la naturaleza; el mimetismo por ciertas actitudes primitivas (ritmos, apeamiento de tabús protocolarios, ansia de libertad, etcétera); y, para citar una pintoresca comunicación médica, que podría muy bien simbolizar este deseo de hacer frente al drástico espionaje de que somos objeto, he aquí que en los Estados Unidos, y por primera vez en las historias clínicas, ha aparecido una familia cuyos miembros carecen de «huellas digitales»... Duro e inesperado golpe para los egregios estrategas de esa «Interpol» en que ha venido a parar nuestra compleja sociedad.

FULLS DE CASA

JORDI DALMAU

Sant Daniel amb clenxa al mig

El trauma d'una N-II per Sant Daniel ens atrapa amb uns boscos cremats i llastimosos que han estat de mal defensar. Si bé és signe de civilitat relacionar la riquesa forestal d'un país amb el bé comú, malament es pot sostenir la relació sobre unes muntanyes cendroses.

El nou Sant Daniel que naixerà amb una carretera fent-hi la clenxa ens hauria de fer revisar línies d'actuació. Podríem entendre el bosc de Girona, no solament en un sentit restrictiu-econòmic; també ha de generar un valor social. Caldrà «compensar» la llarga englada de l'obra de ciment amb un ventall d'iniciatives com podria ser l'aplicació de les innovacions tècniques forestals als aprofitaments del bosc, un programa de recerca, la creació d'una infraestructura contra incendis, in situ, l'esbrinament de si cal reforestar i no repoblar, sense tanta intervenció de l'home.

El nou Sant Daniel podria ser el bosc local com a complement d'aquells boscos ara dits nacionals (les muntanyes de Sant Pere de Rodes i de Montserrat) dels quals se'ns diu que admetran plantacions d'arbres commemoratius de qualsevol cosa de tipus familiar o col·lectiu. Sense voler prendre cap plançó a aquells dos boscos nacionals —grandiloqüents, doncs— el

nostre Sant Daniel podria esdevenir el bosc amable i senzill a l'abast dels gironins. Un bosc de cada dia.

L'incendi dels boscos de Sant Daniel l'estiu del 83 va obrir un interrogant. Sobre les cendres encara calentes es parlava d'un remodelatge del terreny, del bosc, de l'entorn i de les espècies que calia plantar de nou. Tot allò no deuria ser rendible, tot allò no afectava els interessos del sector, perquè les entitats, organismes i ambients que havien de realitzar el treball de la resposta varen deixar —potser l'un per l'altre— que anessin creixent al seu aire el bruc, l'argelaga i l'esparreguera, al costat de l'ensopiment i el desencís. El remodelatge i/o repoblació no es va fer. Han passat quatre anys i la resposta ha vingut en forma de «concessió» d'un tallafocs en forma de carretera Internacional, més que Nacional, II.

Sant Daniel és un test per mesurar actituds diverses. Mentre uns dipositen la confiança en la solució Sant Daniel de la N-II, altres, més murrís, malficien de declaracions: la carretera sí que es veurà des de la vall. Sant Daniel és per uns el pulmó insubstituïble de Girona, no negociable; per altres no és sinó un apèndix secundari. Hi ha qui proclama una gran devo-

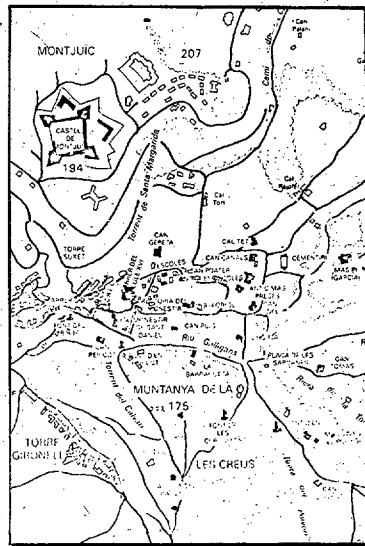

ció per la vall, però no hi va mai a passeig; d'altres serenen més la valoració i tributen un pacte amb els avenços tècnics. Certament, el bosc i l'automòbil són dos noms no gaire compatibles. Ara hauré de demostrar que som capaços d'organitzar la seva cohabitació, que diria el govern francès. A cop de màquines maliciosament excavadores s'haurà de fer la difícil contesa de realitzar una gran obra pública amb guants (?).

Actualment la muntanya de Sant Daniel pot no produir, però

Per no perdre les identitats de Sant Daniel. Els entranyables noms locals han de sortejar la variant de la N-II, com un perillós joc de l'oca. L'horitzó de Girona substitueix la verticalitat dels arbres per la dels frígidssenyals de tràfic. Fonts, cases i rierols, aprenent un difícil veïnatge. Dos mons contrastats: el comptakilòmetres de la pressa al costat del plàcid rellotge de sol.

ha de conservar el que en diríem fertilitat potencial del terreny i la qualitat de vida.

Serà bo de crear una comissió de seguiment actiu de les obres. Perquè les operacions siguin correctes. I aportació d'idees. Es podria fer una pedagogia del bosc de Sant Daniel, com a una ampliació de l'excel·lent tasca de l'«Aula de la Natura». Obrir botiga informativa de cares als adults.

La N-II, els boscos i el foc ja formen una trilogia temàtica. Hi ha qui vol aprofitar la presència de la

carretera per fer-hi marges eixamplats amb gespa mantinguda verda, que faria de tallafoc de primera classe; el marge podria tenir un sistema de regatiu amb dipòsits d'hidrants situats en punts estratègics. Benvingudes aportacions a la fira de les idees.

Per acabar voldríem clavar al projecte de Sant Daniel un resum d'accions que proposa, des de la tribuna científica, Oriol de Bolós:

1. Reforçar el servei forestal i donar-li autèntica eficàcia.
2. Restaurar paisatges (no solament boscos) malmesos.
3. Establir àrees de reserva biològica.
4. Norma o llei que impedeixi la disminució de la superfície forestal, com ja existeix a alguns països europeus.

Sobre el darrer punt, unes dades: a Suïssa el 24% de la superfície és bosc. A Àustria en tenen el 44%. A Catalunya, el 17%. El bosc, quan es crema, continua essent part integrant de la superfície forestal.

Tant de bo la N-II fos el punt de partida de prendre'ns seriosament el nostre bosc més proper. El que no hem de fer, ara és tirar el cap contra el seu futur asfalt.

Voldríem poder celebrar un bon brindis pel naixement d'un Sant Daniel ben sa i robust.

CALAIX DE MESTRE

JOSEP M.^a MINISTRAL I MASIA

Fulles de llorer

Ja em semblava sentir una oloreta agradable dintre el calaix. Enmig de tantes coses i cosetes, la insignificància d'una fulla no és perceptible fins que té la trobes a les mans. Ara, com un petit pergami arrugat, de color de fusta vella, conservant encara un lleuger verdós de quan era jove, solcada pels nervis groguencs units a la tija que l'aguantava a l'arbre, és com un símbol de la vida que passa.

Les fulles de gairebé tots els arbres, quan cauen i s'assequen, fan nosa i s'han de cremar o podrir-se a la mateixa terra. Tot el més seran adob pel camp, que ja és un destí ben profitós. Però les fulles de llorer, com d'altres plantes aromàtiques o medicinals, amb la velleja comencen la seva tasca productiva en bé dels altres: ara és el moment de fer un servei concret amb el seu aroma que serveix molt temps després de la mort aparent. I dic **aparent** perquè tot allò que encara serveix en realitat està viu.

El llorer, arbre mediterrani per excel·lència, ha estat present en tota la història de la civilització. El «laurus nobilis», consagrat al déu Apol·lò, símbol de la bellesa i de la llum, va constituir el premi pels atletes triomfants dels Jocs Olímpics de Delfos. Allí no hi havia trofeus valuosos més que un ram de llor posat al cap del guanyador. Les fulles verdes formant corona per darrera les orelles significaven el premi i la glòria tant de temps somniada. El **llorejat**, coronat de llorer, feia la seva entrada triomfal

a la ciutat enmig de l'entusiasme popular. Només es diferenciava dels altres per aquelles fulles verdes. Ja n'havia prou: ell era l'heroi, l'elegit dels déus i cap més ensenya podrien escollir més significativa: la bellesa, la llum, el perfum de la glòria, la victòria, la fama... tot estava simbolitzat en les fulles brillants del llorer.

De Grècia va passar a Roma i els emperadors varen adoptar aquest vegetal com a privilegi de poder i signe de victòria. Vegeu, sinó, les monedes, escultures de molts d'ells, i en lloc de corona com després va acostumar-se, unes fulles com trenades, envolten el cap d'un costat a l'altre del front, passant pel clatell. Una mena de diadema com més endavant usarien les reines, o les núvies pels casaments, només que els emperadors les duïen a la part posterior del crani i no hi tenien encastades perles ni brillants.

El llorer és una planta humil. No arriba ni a la categoria d'arbre. Però estiu i hivern el veureu sempre oferint les seves fulles a qui en vulgui servir. Tot passant pel seu costat, se'n trenca una, com qui agafa un bitllet d'un automàtic, i mentre vas passejant s'esmicola ente els dits i es porta sota el nas. Quina flaire! Aquella alenada d'aire vegetal et retorna a la joventut i et dona ànims per caminar! Una manera ben senzilla i econòmica d'estiuejar a l'alta muntanya sense moure's de la Devesa de Girona, o del jardí de casa. La modestia del



El noble llorer assaona la vida.

llorer arriba preferentment a la cuina. Segurament no hi ha mestresa de casa que no tingui ben a l'abast de la mà una capsa o bossa amb fulles de llor. Guisats de tota mena, rostits, estofats prenen un aroma peculiar digne de la millor taula. Sardines escabetxades, verdures confitades i olives salades, cal posar-hi la fulla de llor perquè tingui el seu «bouquet» especial. I no en dic més perquè seria posar-me en terreny vedat per les deixebles de les classes de cuina. Quan trobem al menjar un gustet que no sabem de què ve, segur que hi ha alguna fulla de llor amagada.

Aquesta planta aromàtica ens acompanya tota la vida, perquè la trobem en productes de medicina, en la varietat anomenada **lloreret**, i el **llorer-cirer**, així com d'altres que serveixen per fabricar perfums. En la bona taula fa gaudir el paladar, en els èxits corona el cap o volta el coll, per fer-nos companyia en la mort sobre la llosa de la tomba.

I com tot ésser escollit té el seu gran dia: el Diumenge de Rams, en què recordem aquella explosió d'entusiasme d'un poble que rebia a l'enviat de Déu, brandant els ramells olorosos del triomf. Llorer, palmas, romaní i olivera avui es beneïran a la porta dels temples. Dels quatre, solament el primer servirà després —sec i arrugat—, per donar gust al nostre menjar. Un pràctic i saludable destí per a una planta i unes fulles de tan noble nissaga. Que la glòria i els blasons també podem ajudar-nos a fer més agradable la vida.

MESTRAL

R. GUARDIOLA I ROVIRA

Arxiu i cronista

La importància del comtat d'Empúries en la nostra història és inqüestionable. La seva gran vida ens queda lluny, però s'ha esforçat per sobreviure i això ha fet que fa vint anys, a Figueres, a casa de l'administrador dels que posseïen el títol a la porta del carrer hi havia una placa amb aquesta inscripció: «Administración del Estado de los condes de Ampurias». Posteriorment tingué lloc el plet entre l'Estat i la duquesa de Medinaceli, sobre la propietat de Sant Pere de Roda.

Castelló d'Empúries, la capital històrica de l'Empordà, parlava del tema, però més aviat de lluny, sense entusiasmar-s'hi gaire. Es realitzaven obres de restauració de l'esplèndida «catedral», però feia pena el trist paper del Palau dels comtes d'Empúries. Manuel Brunet i Fages de Climent, escriptors i conversadors de qualitat, veïen les possibilitats del conjunt històric i urbà de la vida i es dolien de què no poguessin a fer-hi estudis i treballs. Aquesta petita pinzellada de la situació podria allargar-se molt, esmentaríem llocs, dades i oblots, però amb el que hem recordat en tenim suficient per valorar els recents esdeveniments promoguts per la Corporació Municipal: L'Ajuntament s'ha instal·lat al restaurat Palau dels Comtes d'Empúries i s'esforça per recuperar el seu arxiu. És molt possible que l'actual titular del comtat s'engresqui amb els títols legítims de la vila comtal i en vulgui fer-ne seu dels papers que hi fan referència. Si Castelló



Castelló d'Empúries, la capital històrica de l'Empordà. La seva catedral constitueix un monument històric per la comarca.

no hagués perdut tant temps, els seus mereixements encara serien més indiscutibles. Per això ens alegra la resurrecció de l'interès per la història i pels documents.

L'arxiu de protocols notariais de Castelló d'Empúries (diverses dotzenes de volums gruixuts enquadernats en pergami) varen estar emmagatzemats a la carbonera de l'Arxiu de la Corona d'Aragó com a dipòsit esperant una mà per lliurar-los. Al cap de vint-i-cinc anys s'instal·laren magníficament a la Casa de Cultura de Girona. És el conjunt més antic de la província, ja que arrenca de fa més de sis-cents anys. La preocupació actual de Castelló d'Empúries per la seva documentació s'ha posat de manifest amb l'agraïment en què, en

acte públic, l'alcalde Esteve Ripoll rebia del rector Mn. Àngel Suñer, la documentació que la parròquia conservava des de l'any 1939, quan els bombardeigs de la guerra civil deixaren malmesa la Casa Consistorial. Tant Mn. Àngel com el senyor Ripoll donaren una lliçó de saber estar al seu lloc.

La preocupació de l'Ajuntament per la història de la vila s'ha fet palesa amb el nomenament de cronista oficial de Castelló d'Empúries d'Albert Compte i Freixenet, fill de la vila i catedràtic de Història, tot just ara jubilat. Mn. Miquel Pujol —també castelloní i historiador— glossà els mèrits i la personalitat d'Albert Compte, resseguint la seva vocació històrica i castellonina, des de la seva infan-

cia fins ara.

Compte és l'home dels Annals de l'Institut d'Estudis Empordanesos, vice-president d'aquesta entitat, investigador i historiador conscient i minuciós, i per tant amb gran autoritat en els seus treballs, de l'Empordà. És l'home de la tesi doctoral «meritissimus cum laude», sobre la geografia de la comarca. I el doctor Albert Compte és qui a la Parròquia l'legia, ordenava i treia dades dels lligalls de la documentació que ara torna a l'arxiu municipal dignament instal·lat. Compte escriu i publica i aclareix i descobreix història de Castelló d'Empúries i això se li reconeix i a això el continua obligant l'acceptació del nomenament de cronista oficial de la Vila. I per

això, el doctor Compte escoltà, agrait i atent, les paraules mesurades i encertades de l'alcalde Ripoll, i també, per això, prou que sabia que ho encertava, aquest escoltava entusiasmat el novell cronista oficial, perquè era com un pregó del reconeixement dels historiadors locals i un anunci d'una etapa de impulsió, a nivell local, que és d'on ha de néixer, del coneixement, estudi i difusió de la història de Castelló d'Empúries i del seu comtat.

Si Herodoto era el glossador i el romàntic de la Història, com Tucídides n'era l'analista acurat i el vertader historiador; també al costat del literari, i evocador Pella i Forgas, tenim l'exactitud responsable i la dada d'Albert Compte. Castelló demostra públicament el respecte a la seva història i a la seva promoció. L'historiador local és imprescindible i té un gran paper. Les històries generals ens presenten una visió, sense els perfils humans de les poblacions i sense saber com era la vida real dels seus habitants amb les seves preocupacions, sofriments, encerts, satisfaccions econòmiques i dificultats. S'ha de conèixer el perquè es feien o no es feien les coses, com es mantenien o es volien trencar els lligams; quins eren els seus costums i com els influïen els fets de caràcter general. Tot això, entre molts altres estudis, ens ho ofereixen els historiadors locals. Castelló acaba d'assegurar-se en el camí que ja fa un temps ha escollit.



08.45 Carta de ajuste.
09.00 Informe semanal.
10.00 Pueblo de Dios.
10.25 Santa Misa y bendición «Urbi et orbi».
12.40 El triunfo de occidente. «Regalos peligrosos». Serie que analiza los principios clave y los mitos que en la actualidad imperan en el mundo, todos los cuales han tenido su origen en Occidente, es decir, Europa.
Curro Jiménez. «La muerte espera en ronda».

14.45 Documental.
15.00 Telediarío 1.
15.35 El inspector Gadget.
16.05 Parada de Postas.
16.55 Punto de encuentro.
17.45 Naturaleza ibérica. «La alta montaña: Sierra Nevada».
18.15 El mismo día, a la misma hora.
18.45 Estrenos TV. «El terrible Joe Moran». (1984). Director: Joseph Sargent. Intérpretes: James Cagney, Art Carney, Ellen Barkin.

20.30 Telediarío 2.
21.00 El arca de Noé. «El parque nacional Conguillio».
21.35 Canción triste de Hill Street. «En busca del perro perdido». En la comisaría de Hill Street, Belter recibe la visita de Eddie, éste le expone que no está contento con su trabajo, y se ofrece a Belter como soplón a cambio de unos pocos dólares.
22.30 Estudio estadio.
24.00 Despedida y cierre.



10.00 Misa.
10.45 Carta de ajuste.
11.00 La buena música.
12.00 Estudi estadi.
14.45 Recull informatiu.
15.00 Estudi Estadi.
17.00 Sesión de tarde. «Forja de hombres». (1938). Director: Norman Tracy. Intérpretes: Spencer Tracy, Mickey Rooney, Henry Hull, Leslie Fenton. El padre Flanagan, persona idealista, pone en práctica la idea que sugirió Dan Farrow, penitenciario del Estado, antes de ser ejecutado. Dicha idea consiste en construir una ciudad para los delincuentes juveniles. El padre se pone en contacto con el usurero Dave Morris, quien le presta 200 dólares.

18.40 El dominical.
19.20 La buena música.
20.15 Los diminutos. «La ciudad perdida de los diminutos».
20.40 Como el perro y el gato. «Fuera de combate».
21.30 Debate.
22.35 Domingo cine. «Los hijos de Sánchez». (1978). Director: Hall Bartlett. Intérpretes: Anthony Quinn, Lupita Ferrer, Dolores del Río, Lucia Méndez, Ignacio López Tarso.
00.30 Despedida y cierre.

11.30 Carta d'ajust.
11.55 Començament d'emissió.
12.00 Temps d'esperança.
12.30 Matinal a TV3.
13.55 Avanç informatiu.
14.00 Olímpics en acció.
15.00 Telenotícies cap de setmana.
15.30 Fèlix, el gat.
16.00 Walt Disney show.
17.00 N'hi ha que neixen estrellats. La necessitat de condicionar la nova llar dels Spencer fa que Frank vulgui desenvolupar la seva innata tendència al bricolatge, que no sempre acaba amb resultats positius.
Vida salvatge. «Culpeu els toixons».
18.00 Retrat. Masaccio.
19.00 Música vista. «Bocanegra».
19.30 Normes d'amor.
«Enamorament»
20.30 Telenotícies cap de setmana.
21.00 30 minuts.
21.30 A cor obert. «Tot sobre l'Eve». El doctor Westphill es veu obligat a replantejar-se l'educació del seu fill de deu anys, autista, quan la institutriu decideix dimidir. Per altre costat, després del trasplantament de cor, Eve té tantes de ganes de tornar a casa que se n'oblida de comentar un petit problema.
22.30 Gol a gol.
23.30 Fi d'emissió.



11.30 Carta d'ajust.
11.55 Començament d'emissió.
12.00 Temps d'esperança.
12.30 Matinal a TV3.
13.55 Avanç informatiu.
14.00 Olímpics en acció.
15.00 Telenotícies cap de setmana.
15.30 Fèlix, el gat.
16.00 Walt Disney show.
17.00 N'hi ha que neixen estrellats. La necessitat de condicionar la nova llar dels Spencer fa que Frank vulgui desenvolupar la seva innata tendència al bricolatge, que no sempre acaba amb resultats positius.
Vida salvatge. «Culpeu els toixons».
18.00 Retrat. Masaccio.
19.00 Música vista. «Bocanegra».
19.30 Normes d'amor.
«Enamorament»
20.30 Telenotícies cap de setmana.
21.00 30 minuts.
21.30 A cor obert. «Tot sobre l'Eve». El doctor Westphill es veu obligat a replantejar-se l'educació del seu fill de deu anys, autista, quan la institutriu decideix dimidir. Per altre costat, després del trasplantament de cor, Eve té tantes de ganes de tornar a casa que se n'oblida de comentar un petit problema.
22.30 Gol a gol.
23.30 Fi d'emissió.

11.30 Carta d'ajust.
11.55 Començament d'emissió.
12.00 Temps d'esperança.
12.30 Matinal a TV3.
13.55 Avanç informatiu.
14.00 Olímpics en acció.
15.00 Telenotícies cap de setmana.
15.30 Fèlix, el gat.
16.00 Walt Disney show.
17.00 N'hi ha que neixen estrellats. La necessitat de condicionar la nova llar dels Spencer fa que Frank vulgui desenvolupar la seva innata tendència al bricolatge, que no sempre acaba amb resultats positius.
Vida salvatge. «Culpeu els toixons».
18.00 Retrat. Masaccio.
19.00 Música vista. «Bocanegra».
19.30 Normes d'amor.
«Enamorament»
20.30 Telenotícies cap de setmana.
21.00 30 minuts.
21.30 A cor obert. «Tot sobre l'Eve». El doctor Westphill es veu obligat a replantejar-se l'educació del seu fill de deu anys, autista, quan la institutriu decideix dimidir. Per altre costat, després del trasplantament de cor, Eve té tantes de ganes de tornar a casa que se n'oblida de comentar un petit problema.
22.30 Gol a gol.
23.30 Fi d'emissió.

11.30 Carta d'ajust.
11.55 Començament d'emissió.
12.00 Temps d'esperança.
12.30 Matinal a TV3.
13.55 Avanç informatiu.
14.00 Olímpics en acció.
15.00 Telenotícies cap de setmana.
15.30 Fèlix, el gat.
16.00 Walt Disney show.
17.00 N'hi ha que neixen estrellats. La necessitat de condicionar la nova llar dels Spencer fa que Frank vulgui desenvolupar la seva innata tendència al bricolatge, que no sempre acaba amb resultats positius.
Vida salvatge. «Culpeu els toixons».
18.00 Retrat. Masaccio.
19.00 Música vista. «Bocanegra».
19.30 Normes d'amor.
«Enamorament»
20.30 Telenotícies cap de setmana.
21.00 30 minuts.
21.30 A cor obert. «Tot sobre l'Eve». El doctor Westphill es veu obligat a replantejar-se l'educació del seu fill de deu anys, autista, quan la institutriu decideix dimidir. Per altre costat, després del trasplantament de cor, Eve té tantes de ganes de tornar a casa que se n'oblida de comentar un petit problema.
22.30 Gol a gol.
23.30 Fi d'emissió.

DIARI DE GIRONA

LOS SITIOS

Programación



Semana del 13 al 19 de abril de 1987

«L'illa dels nens»

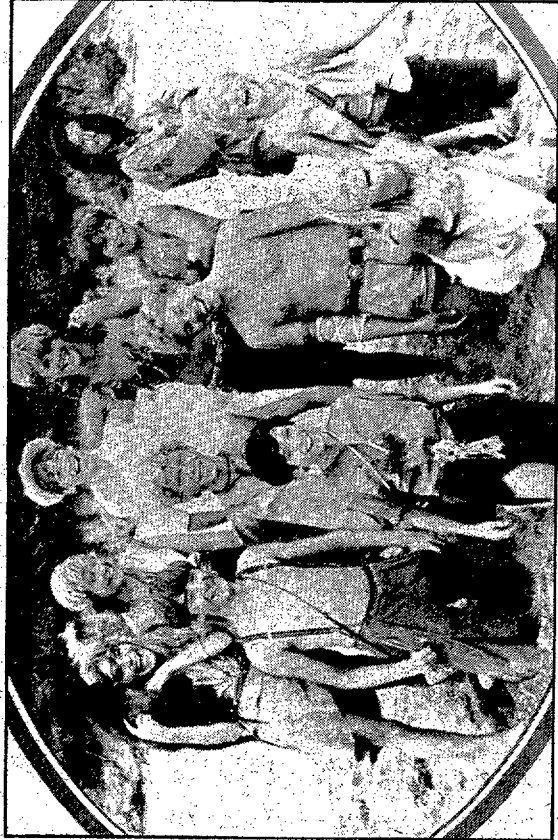

Els protagonistes de la nova sèrie juvenil.

Dintre de la programació juvenil i en substitució de «El meu amic Winnetou», TV3 comença a emetre aquest dimarts una nova sèrie de vuit capítols basada en la novel·la «Insupub» de Mira Lobe. S'hi explica la història d'un grup d'onze nois (entre 8 i 15 anys) que, durant la segona guerra mundial, el vaixell en què viataven fou torpedinat, i van arribar amb un bot salvavides a una illa deshabitada i paradisíaca, on van desenvolupar la pròpia minicivilització. «L'illa dels nens» ha estat dirigida per Nathaniel Gutman i interpretada per J.D. Roth, Stetson Gates, Timothy Stark, Jason Norman i Sophie Camara, entre d'altres.

SUBSCRIBIU-VOS al DIARI DE GIRONA LOS SITIOS

Un diari per a Girona i comarques
Amb completa informació local i comarcal
Articles d'opinió, cultura, espectacles, esports, pàgines, TV, cinema.
Tot i més, cada dia a:

DIARI DE GIRONA
LOS SITIOS
Ctra. Barcelona, 29
Tel. 20 18 82 / 47 62 77
GIRONA

BUTLLETA DE SUBSCRIPCIÓ
Subscriptor
Adreça
Localitat
DNI / CIF Tel.

MODALITAT DE SUBSCRIPCIÓ
 Mensual 1.550 Ptes.
 Trimestral 4.650 Ptes.
 Semestral 9.300 Ptes.
 Anual 18.600 Ptes.

Faré efectiu l'import mitjançant taló bancari adjunt
Domiciliació bancària
Caixa
Nº Compte
Agència
Població

Desitjo subscriure'm al DIARI DE GIRONA des del dia

Signatura

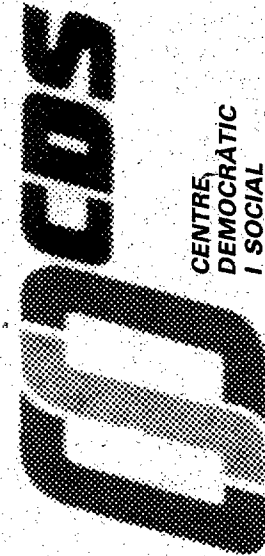

CENTRE
DEMOCRÀTIC
I SOCIAL

**SOM I SEREM
EL CENTRE
D'UNS AJUNTAMENTS OBERTS**

Travessia de la Creu, 22, 3r, 2ª
Apartat de Correus, 513
Telèfon 21 94 20
17002 - GIRONA

SERVICIOS INDUSTRIALES TÉCNICOS Y COMERCIALES, S.A.

De acuerdo con lo que dispone el Artículo 86 de la Ley de Sociedades Anónimas de 17 de julio de 1951, la mercantil Servicios Industriales Técnicos y Comerciales, S.A., hace público que ha tomado los siguientes acuerdos:

- Declarar cesado el Consejo de Administración y consejero delegado y nombrar por plazo de cinco años un nuevo Consejo de Administración.
- Trasladar el domicilio social a la calle Santa Eugènia, nº 18 bajos, de Girona, modificando el Art. 3 de los Estatutos Sociales.
- Ampliar el objeto social de la compañía, para que pueda dedicarse a la importación y exportación de pescados, verduras y todo tipo de congelados, modificando el art. 2º de los Estatutos Sociales.

Girona, 7 abril de 1987



- 07.15 Carta de ajuste.
- 07.30 Buenos días.
- 09.00 Por las mañanas.
- 09.25 Desayuno.
- 09.35 Los ricos también lloran. (II parte).
- 10.10 Noticias y conexión con el exterior.
- 11.35 Hombre rico, hombre pobre. Las vidas de Rudy y July vuelven a cruzarse y juntos asisten a un combate de boxeo en el que pelea Tom. El reencuentro de los dos hermanos Jordache resulta difícil y Tom rechaza una oferta de Rudy por considerarla como una obra de caridad.
- 12.30 Avancé de l'informatiu.
- 12.33 Tres per quatre.
- 13.30 La cuina de la primavera.
- 14.00 L'informatiu.
- 15.35 Retorno a Edoén. (II parte). Último capítulo de la serie.
- 16.30 La tarde. Programa que presenta actuaciones de cantantes en directo y entrevistas. Información, concursos y una guía de lugares insólitos.
- 17.55 Avance Telediario.
- 18.00 Barrio Sésamo. «Hay que divertirse».
- 18.30 Positón.
- 19.00 El joven Sherlock. «El ojo de pavo real». El verdadero motivo por el que los Turnbull quisieron llevar a cabo el secuestro de la reina es explicado detalladamente por el joven Sherlock.
- 19.30 De pel·lícula.
- 20.30 Telediario 2.
- 21.15 Un, dos, tres. «Las brujas». El programa de hoy girará en torno al mundo de lo oculto: la brujería, la magia, las predicciones de los videntes... con danzas, música y humor.
- 22.55 ¿Y usted, qué opina? Espacio que pretende mostrar la opinión de la audiencia sobre el tema



- 09.00 Antiope 1.
- 09.30 La Une chez vous.
- 10.00 Flash-infos.
- 10.05 Puisque vous êtes chez vous.
- 12.05 Tournez manège.
- 13.00 Le Journal de la Une.
- 13.50 L'esprit de famille.
- 14.45 Coeur de diamant.
- 15.20 Nous avons gagné ce soir.
- 17.30 La vie des potes.
- 18.45 La roue de la fortune.
- 19.10 Santa Barbara.
- 19.40 Cocoricoboy.
- 20.00 Le Journal de la Une.
- 20.30 Loto sport.
- 20.35 Subway.
- 00.10 Fin des émissions.

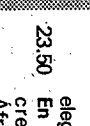

- 23.50 elegido cada semana. En portada. «Zimbabwe: El secreto mejor guardado de África».
- 00.15 Telediario 3.
- 00.35 Despedida y cierre.
- 16.45 Carta d'ajust.
- 17.00 Plaça Major.
- 17.30 Mirades.
- 18.00 Picapuçà.
- 18.59 Presentación.
- 19.00 Hijos e hijas. Patricia traza unos planes que afectan a David. Scott se ocupa de destruir la amistad existente entre Fiona y Jill.
- 19.25 Elegir una profesión. «Esteticista».
- 19.45 Arte y tradiciones populares.
- 20.00 Agenda informativa.
- 20.30 El mundo de los años 30. «Utopía y libertad». Serie documental sobre la década comprendida entre la gran Depresión, de 1929, y el comienzo de la Segunda Guerra Mundial.
- 21.20 Últimas preguntas.
- 21.50 Cine Club. «Vidas secas». (1963). Director: Nelson Pereira-Dos Santos. Intérpretes: Atila Iorio, Maria Ribeira, Orlando Macedo, Jofre Soares. La acción transcurre en el llamado Polígono de la sequedad, en el noroeste del Brasil. Una familia de campesinos se ve obligada a atravesar aquellas desérticas tierras para poder sobrevivir. El terrible clima que han venido sufriendo, generación tras generación, les provoca una tremenda miseria y sobre todo un hambre atroz que ha llegado ya a situaciones insostenibles.
- 23.40 Vivir cada día. «Vuelve a casa, hijo».
- 00.15 Despedida y cierre.



- 12.35 Avancé informatiu.
- 12.37 Universitat oberta.
- 13.10 TV3, segona vegada. «Gol a gol».
- 14.05 Migdia.
- 14.30 Telenotícies migdia.
- 15.15 Balla amb mi.
- 15.50 Pel·lícula. «Un marçà a Califòrnia». (1959). Intèrprets: Jerry Lewis, Fred Clark, Gale Gordon, Earl Holliman.
- 17.30 Music Box.
- 18.00 Scooby Doo.
- 18.30 Avancé informatiu.
- 18.32 Fes Flash.
- 19.00 Capità Hartlock. El capità Hartlock, al front de les seves naus pirates, aconsegueix frenar els atacs dels malvats Manzoni.
- 19.20 El meu amic Winnetou.
- 19.45 Telenotícies vespre.
- 20.30 Informatiu cinema. Repàs de les novetats cinematogràfiques del moment, digitat i presentat per Jaume Figueras.
- 21.00 Cinema 3. «El llarg adéu». (1973). Director: Robert Altman. Intèrprets: Elliot Gould, Jim Bouton, Nina Van Pallandt, Phillip Marlowe és un detectiu dudu i amb perspicàcia de Los Angeles. El seu amic Terry Lennox, un seductor professional que treballa de «pinxo» en ocasions, se li presenta de matí en tarda i li demana que el porti en cotxe. Marlowe accepta i quan torna a Los Angeles descobreix que han assassinat l'esposa de Terry Lennox i que aquest és el principal sospitós.
- 23.30 Telenotícies nit.
- 23.45 Fi d'emissió.



- 12.00 Boumbo.
- 12.15 Flash infos.
- 13.15 Les Papes.
- 13.20 La vie a plein temps.
- 14.00 Le matelot.
- 15.50 Calibre.
- 16.00 Portrait.
- 17.00 Monsieur Benjamin.
- 17.30 Mickey, Donald et cie.
- 18.30 Cap Danger.
- 18.55 Juste ciel.
- 19.00 Ulysse 31.
- 19.20 La classe.
- 20.05 Le Journal.
- 20.35 Verdict.
- 22.10 Journal.
- 23.45 Prélude à la nuit.



- 08.45 Carta de ajuste.
- 09.00 Concierto.
- 10.35 Las aventuras de Guiliver. «La fuga».
- 11.00 Gente joven.
- 11.55 La bola de cristal.
- 13.15 Lotería.
- 13.30 Objetivo '92.
- 14.30 Más comunicación. Programa semanal de los Servicios Informativos en el que los correspondientes de TVE amplían los datos sobre noticias que durante la semana han sido del interés de la audiencia.
- 15.00 Telediario 1.
- 15.35 Los Droids. «La ciudadela helada».
- 16.05 Primera sesión. «Una tarde de circo». (1939). Director: Edward Buzzell. Intèrprets: Groucho Marx, Chico Marx, Harpo Marx y Kenny Baker. El joven Jeff Wilson invierte toda su fortuna en la compra de un circo ambulante. Un buen día el dinero desaparece del lugar donde estaba escondido. El abogado Triqui-fueles se encargará de recuperarlo.
- 17.35 Documental. «Un mar de islas».
- 18.30 El valle secreto. «El espía».
- 19.05 Las aventuras de los osos Gummy. «El malo y el bueno».
- 19.35 El equipo A. «Maniobras mortales». Los miembros del Equipo A deberán enfrentarse a un grupo comandado por el mayor Douglas Kyle, que cuenta con hombres luchadores y bien entrenados, y que ha sido contratado por personas que han visto perjudicados sus intereses por las actuaciones del Equipo A.
- 20.30 Telediario 2.
- 21.05 Informe semanal. Hoy podremos ver, entre otros, el reportaje: «Guatemala: la guerra de las misiones».
- 22.20 Sábado noche. Programa de variedades presentado por Paola Dominguin y Tony Canto.

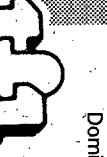

- 08.00 Bonjour la France.
- 09.00 C'est tout Bonte.
- 12.05 Tournez manège.
- 13.00 Le Journal de la Une.
- 13.35 Matt Helm.
- 14.30 Les animaux du monde.
- 15.30 Temps X.
- 15.45 Cogne et gagne.
- 17.30 D'accord, pas d'accord.
- 19.25 Le Journal de la Une.
- 20.35 Tailleur pour dames.
- 22.00 Droit de réponse.
- 00.00 Journal.
- 00.15 Les incorruptibles.



- 23.45 Misterio. «El dulce aroma de la muerte».
- 01.00 Filmoteca TV. «De Mao a Maozart. Isaac Stern en China». (1980). Director: Murray Lerner. Documental filmado durante una gira por China que realizó Isaac Stern en 1979, que obtuvo el Oscar de Hollywood en su categoría.
- 02.30 Despedida y cierre.
- 10.00 Las aventuras de Pepero.
- 10.30 Picapuçà.
- 11.00 Documental.
- 11.30 Dibujants.
- 12.00 Una historia particular.
- 13.00 Canal 10.
- 13.30 So-Terrani.
- 14.00 135 escans.
- 14.30 Recull informatiu.
- 15.00 Estadó 2.
- 20.10 Rainbow: «En busca del Arco Iris».
- 21.10 Maties Pascal. La nueva vida de Maties Pascal con Adriana, se inicia entre sesiones de espiritismo, intentos de conseguir la documentación, miradas, silencios y frases entrecortadas.
- 22.15 Documentos TV. «Aleman rico, alemán pobre». En la actualidad, Alemania Federal vive su segundo milagro económico. Los precios están congelados y el marco es una de las monedas más estables del mundo. Pese a ello, hay dos millones y medio de parados y otros seis millones de alemanes que caminan hacia la miseria.
- 23.45 Diálogos con la música.
- 00.15 Vigilia Pascual. Retransmisión de la solemne Vigilia Pascual desde la abadía cisterciense de San Isidro de Dueñas, en Varra de Baños.
- 02.15 Despedida y cierre.
- 13.00 Carta d'ajust.
- 13.25 Començament d'emissió.
- 13.30 Agenda sardanista.
- 13.35 Sardanes.
- 13.55 Avancé informatiu.
- 14.00 Oliana Molis. «La batalla dels sorolls».
- 14.30 Dibujos animats.
- 15.00 Telenotícies cap de setmana.
- 15.30 Eis barrufets.
- 16.00 Eis germans Hardy i Nancy Drew. «El misteri del safari africà». L'investigador Fenton Hardy s'emporta els seus fills, Frank i Joe, a un safari per terres africanes. Ailla intentaran seguir la pista del cervell d'una banda de delinqüents que opera a gran escala.
- 16.50 Olímpics en acció.
- 17.50 Documental. «Or». Nova sèrie documental produïda per RAI Channel 1 i Rai Cinematogràfica. La sèrie conta la relació que al llarg de la història han tingut els homes amb l'or.
- 18.40 Laurel i Hardy.
- 19.00 Fletxa negra. Reposició d'aquesta sèrie de 20 capítols.
- 19.30 Botó flux.
- 20.00 Joc de ciència. «Noticiari zoològic».
- 20.30 Telenotícies cap de setmana.
- 21.00 Pel·lícula. «La gran gresca». (1966). Director: Gérard Oury. Intèrprets: Louis de Funès, Bourvil, Terry Thomas i Claudio Brook. Bourvil, pintor de parets, i De Funès, director d'orquestra, són dos francesos valents que intenten ajudar tres aviadors anglesos, a París, durant l'ocupació nazi, i conduir-los a un lloc segur.
- 22.30 Vetlla Pascual. En directe, des de la catedral de Barcelona, s'ofereix la cerimònia de Vetlla Pascual, presidida pel cardenal de la Ciutat Comtal, Narcís Jubany.
- 24.00 Fi d'emissió.
- 11.00 Espace 3.
- 14.00 Objectif Santé.
- 17.05 Les géants de la musique.
- 18.00 Décrochage régional.
- 19.00 Flash infos.
- 19.15 Actualités régionales.
- 19.55 Ulysse 31.
- 20.05 Disney Channel.
- 22.00 Journal.
- 22.45 Dynastie.
- 23.30 L'art en tête.
- 00.00 Jumping de Paris.
- 00.30 Festival du film policier.
- 00.35 Fin des émissions.





08.45 Carta de ajuste.
09.00 Concierto.
11.00 Especial Estudio Estadio. Ten-
dremos, entre otras, las siguien-
tes retransmisiones: Balonmán-
no: Elgorriaga-Barcelona;
baloncesto femenino: All Stars-
España; patinaje artístico: Cam-
peonato del mundo.
15.00 Telediario 1.
15.35 Muñecas de papel.
16.25 Largometraje especial. «La isla
del fin del mundo». (1984). Di-
rector: Robert Stevenson. Intér-
pretes: Donald Sinden, David
Hurtman, Jacques Marin.
18.05 Avance Telediario.
18.10 La historia de la aldea de Arce.
18.30 Mundo Disney. «Fulgur en la es-
pesura». La acción transcurre en
el año 1764, en el oeste de los
Estados Unidos. Tras una árdua
negociación se consigue el res-
cate de varios jóvenes blancos,
cautivos de los indios «Delawa-
re». Uno de ellos es Johnny Bat-
ler, cuyo choque con la cultura
blanca creará problemas.
19.30 Más vale prevenir. «Lágrimas».
20.00 La hora de Bill Cosby. «Feliz
cumpleaños». Cliff, Clair y sus
hijos hacen una gran fiesta para
celebrar el 49 aniversario de sus
abuelos.
20.30 Telediario 2.
21.15 En familia. Programa de los ser-
vicios informativos emitido en
directo, en donde un grupo de
personas con un nexo de unión
son entrevistados por el presen-
tador. Esta semana los invitados
serán los obispos.
22.20 Viernes cine. «West Side
Story». (1960). Dirección: Ro-
bert Wise y Jerome Robbins.
Intérpretes: Nathalie Wood, Ri-



chard Beymer, Rita Moreno,
Georger Chakiris y Russ Tam-
blyn. Estamos en el Bronx neo-
yorkino de finales de los años
50. María, joven portorriqueña
recién llegada con sus padres a
New York, donde se hallaba su
hermano, conoce a Tony en
una fiesta del barrio. Es el fi-
chazo; desgraciadamente, la ri-
validad entre las bandas res-
pectivas a las que pertenecen,
separa a los dos enamorados.
00.55 Mañana es Sábado Santo.
01.00 Jazz entre amigos. «The Clamo-
res Dixieland Band, Cleo Lane».
02.00 Despedida y cierre.



18.45 Carta d'ajust.
19.00 Hijos e hijas. Angela y John
mantienen una separación que
no pueden resistir.
19.25 Los viejos amigos. Bertil, en su
nuevo refugio, sigue sus investi-
gaciones tratando de encontrar
una fórmula para un nuevo
inventor.
19.45 Arte y tradiciones populares.
20.00 Documental.
20.30 La comedia de George Burns.
«La segunda Navidad». Como
continuación a la famosa narra-
ción de Charles Dickens, se ve
Ebenezer Scrooge un año des-
pués de su transformación en
alegre filántropo. Es nochebue-
na y Scrooge se siente feliz ro-
deado de gente que le ama y
reverencia.
21.00 La procesión. Retransmisión de
la Procesión del Viernes Santo
desde las calles de Orihuela
(Alicante).
23.15 Concierto. «Orquesta Sinfónica
de RTVE».



09.00 Antiope 1.
09.30 La Une chez vous.
12.00 Flash.
12.05 Tournez... manège.
13.00 Le journal de la Une.
14.50 Coeur de diamant.
15.25 Croque-vacances.
16.00 Flash.
17.30 La vie des boîtes.
18.00 Huit, ça suffit.
18.25 Mini-journal.
18.40 La roue de la fortune.
19.10 Santa Bárbara.
19.40 Cocoricoboy.
20.00 Le journal de la Une.
20.35 Grand public.
22.00 Heimtat.
00.00 Journal.
Fin.



06.45 Télématin.
09.00 Matin bonheur.
11.00 Flash.
11.55 Météo.
12.05 L'académie des 9.
13.00 Journal.
13.45 Les pionniers du Kenya.
14.35 Ligne directe.
15.35 Rue Carnot.
16.10 C'est encore mieux l'après-midi.
18.50 Des chiffres et des lettres.
19.15 Actualités régionales.
19.40 Le nouveau théâtre de Boulevard.
20.00 Le journal.
20.30 Deux films à Miami.
21.20 Apostrophes.
22.35 Journal.
00.30 Fin.



12.00 Boumbo.
13.20 La vie à plein temps.
14.00 Splendeurs sauvages.
14.30 La cuisine du monde.
16.00 Une révolution invisible.
18.00 Edgar, détective cambrioleur.
18.30 Cap Danger.
18.55 Juste ciel.
19.00 19-20.
19.55 Ulysse 31.
20.05 La classe.
20.35 Les liens du sang.
21.35 Portrait.
22.30 Journal.
23.50 Fin des émissions.



07.15 Carta de ajuste.
07.30 Buenos días.
09.00 Por las mañanas.
09.25 Desayuno.
09.35 Noticias y conexiones y con el
exterior.
10.00 Hombre rico, hombre pobre.
11.35 Después de una infructuosa
búsqueda de su mujer y su hijo,
Tom vuelve al ring, aunque esta
vez no lo hace como boxeador
dispuesto a triunfar, sino como
«sparring» de Joey Quales, un
boxeador protegido por el
sindicato.
12.30 Avance de l'informatiu.
12.33 Tres per quatre.
13.30 Terenci a la fresca.
14.00 L'informatiu.
15.00 Telediario 1.
15.35 Muñecas de papel. La serie gira
entorno a las vidas personales y
profesionales de dos modelos
adolescentes, de sus familias y
de los hombres y mujeres que
conforman el sofisticado y des-
lumbrante mundo de la industria
de la moda de Nueva York.



16.45 Carta d'ajust.
17.00 Diguí, diguí.
17.15 El carrer de l'espectacle.
18.00 Picapuçà.
19.00 Hijos e hijas. Angela no resiste
la separación de John. Fiona ha
tomado una gran decisión, la
más importante de su vida.
19.25 Nuestros árboles. «Arboles de la
vida».
19.45 Arte y tradiciones populares.
20.00 Agenda informativa.
20.30 Música y músicos. «Claudio
Arrau» (I).
21.00 La revolución romántica: «El si-
glo de Victor Hugo».

21.50 El tiempo es oro. Programa con-
curso con preguntas y respues-
tas, donde juega un papel fun-
damental el tiempo invertido en
las respuestas y en donde se
puede ganar más de un millón
de pesetas.
22.45 El ojo de cristal. «28 años» (II).
Un grupo de personas es segui-



06.45 Télématin.
09.00 Matin bonheur.
11.55 Météo.
12.00 Midi flash.
12.05 L'académie des 9.
13.00 Journal.
13.45 Les pionniers du Kenya.
15.35 Rue Carnot.
16.05 C'est encore mieux l'après-midi.
17.35 Récré AZ.
18.50 Des chiffres et des lettres.
19.15 Actualités régionales.
19.40 Le nouveau théâtre de Boulevard.
20.00 Le journal.
20.30 Un éléphant ça trompe
énormément.
23.30 Les enfants du rock.
Fin des émissions.

20.00 La hora del lector. «El premio
Nadal de 1986».
20.30 Telediario 2.
21.15 Secuencias. «Georges Stevens»
(II). Serie biográfica.
22.20 Sesión de noche. «Desde que te
fuiste» (1944). Director: John
Cromwell. Intérpretes: Claudette
Colbert, Jennifer Jones, Shirley
Temple, Guy Madison.

00.35 Telediario 3.
00.55 Teledéporte.
01.05 Despedida y cierre.

da por un grupo de reporteros a
lo largo de su vida. Sus peripe-
cias, sus opiniones, su evolución
son escrutadas por la cámara,
proponiéndonos una experiencia
única en el seguimiento de la
vida de una persona.
00.20 Despedida y cierre.



12.15 Servei d'informació agrària.
12.30 Avancé informatiu.
12.37 Universitat oberta.
13.05 TV3, segona vegada. «Angel Ca-
sas show».
14.05 Migdia.
14.30 Telenotícies migdia.
15.15 Balla amb mi.
15.50 La llegenda de Ila Muromets.
(1956). Director: Alexander
Ptuixko. Intèrprets: Boris An-
dreev, N. Mixkova. Sobre la
base de la tradició de les «bili-
nes» (llegendes populars russes
de transmissió oral).

17.30 Music Box.
18.00 Scooby Doo.
18.30 Avancé informatiu.
18.32 Fes flash!
19.00 Capitá Harlock.
19.20 L'illa dels nens. Entre els cen-
tars de nens anglesos que van
evacuar cap América durant la
segona guerra mundial, hi ha
dos germans, Stanley i Tommy.
Tot va començar amb una carta
que van escriure al President
dels Estats Units.
19.45 Filiprim. Programa concurs.
20.30 Telenotícies vespre.
21.00 Perry Mason. «El cas del tercer
acte perdut».
22.00 Galeria oberta. «Els misteris-la
passió».
23.00 Telenotícies.
23.45 Fi d'emissió.



12.00 Boumbo.
12.15 Flash infos.
13.15 Les Papis.
13.20 La vie a plein temps.
14.30 L'art en tete.
15.00 Un journaliste un peu trop
voyant.
16.00 Il était une fois le pouvoir.
17.00 Monsieur Benjamin.
17.25 Lucky Luke.
18.00 Edgar, détective cambrioleur.
18.30 Cap Danger.
19.00 19-20.
19.55 Ulysse 31.
20.05 La classe.
20.35 Paniqué à bord.
22.10 Journal.
23.35 Fin des émissions.



- 07.15 Carta de ajuste.
- 07.30 Buenos días.
- 09.00 Por las mañanas.
- 09.25 Desayuno.
- 09.35 Los ricos también lloran. (2ª parte).
- 10.00 Noticias y conexión con el exterior.
- 11.35 Hombre rico, hombre pobre. Rudy se ha convertido en un hombre rico y poderoso, pero su patrón, Duncan Calderwood, le acusa de haber seducido a su hija. Tom, mientras tanto, sigue huyendo de la amenaza de los sindicatos, sin poder conseguir el dinero que necesita para abandonar el país.
- 12.30 Avanc de l'informatiu.
- 12.33 Tres per quatre.
- 13.00 Al ritme d'un temps.
- 14.00 L'informatiu.
- 15.00 Telediaro 1.
- 15.35 Muñecas de papel. Después de un intento de suicidio de Taryn, ésta es internada en un sanatorio, donde van a visitarla. Laurie y su madre. Entre las jóvenes modelos, se produce una corriente de auténtica amistad.
- 16.25 La tarde.
- 17.55 Avance telediaro.
- 18.00 Barrio Sésamo. «Dietética sana»
- 18.30 La vuelta al mundo de Willy Foog. «Se busca a Willy Foog»
- 19.00 Tocata. Actuaciones de: Level 42, Nick Kamen, Chris de Burgh, Dundart Dhu, Psychodelic Furs. Videos de: Mel and Kim, Paul Simon y Genesis.
- 19.55 De Parlamento. Reflejo de lo acontecido en el Parlamento, con preguntas de la oposición dirigidas al Gobierno, interpellaciones, etc.
- 20.30 Telediaro 2.
- 21.15 Ahí te quiero ver.
- 22.15 Los Colby. «El vals del aniversario». Sable, en un último intento de reanudar sus relaciones con



- 08.30 La Une chez vous.
- 08.45 Salut les petits loups.
- 12.30 Midi trente.
- 12.35 Tournez... manège.
- 13.00 Le journal de la Une.
- 13.50 L'esprit de famille.
- 14.45 Coeur de diamant.
- 18.25 Mini-journal
- 19.10 Santa Barbara.
- 19.55 Tirage du tac-o-tac.
- 20.00 Le journal de la Une.
- 20.30 Tirage du loto.
- 20.35 Il n'y en a qu'une...
- 23.35 Journal.
- 00.10 Fin des émissions.



- 23.10 Jason, celebra en la mansión Colby una fiesta, según ella con motivo del aniversario de su boda.
- 23.25 Así fue así lo cuenta. «La tarea de conducir».
- Procesión. Transmisión desde Málaga, de la procesión del miércoles santo.
- 01.00 Telediaro 3.
- 01.20 Mañana es jueves santo.
- 01.25 Despedida y cierre.



- 06.45 Télématin.
- 09.00 Récré A2.
- 12.00 Midi Flash.
- 12.05 L'académie des 9.
- 13.00 Journal.
- 13.45 Les pionniers du Kenya.
- 15.00 Récré A2.
- 17.45 Manbo Satin.
- 18.05 Madame est servie.
- 18.30 C'est la vie.
- 18.50 Des chiffres et des lettres.
- 19.10 D'accord pas d'accord.
- 19.40 Le nouveau théâtre de Bouvard.
- 20.00 Le journal.
- 20.30 Le grand échiquier.
- 23.15 Journal.
- 23.40 Fin des émissions.



- 12.15 Servei d'informació agrària.
- 12.30 Avanc Informatiu.
- 12.37 Universitat oberta.
- 13.05 TV3 segona vegada. «Trossos» i «Botó flux».
- 14.05 Migdia.
- 14.30 Telenotícies migdia.
- 15.15 Balla amb mi.
- 15.50 Pel·lícula. «Benji». Director: Joe Camp. Intèrprets: Edgar Buchanan, Frances Bavier, Peter Breck. Benji és un gos adorable que es converteix en detectiu quan tres intrusos entren en una casa abandonada i intenten segrestar dos amics seus. Benji buria els segrestadors amb actituds afectuoses, casi humanes, ajuda la policia a aconseguir el rescat i es guanya un lloc per ells i la seva amiga Tiffany a casa dels seus.
- 17.30 Music Box.
- 18.00 Birdman i el trio.
- 18.30 Avanc Informatiu.
- 18.32 Fes flash.
- 19.00 Capità Harlock.
- 19.20 L'illa dels nens.
- 19.45 Filiprim. Programa concurs.
- 20.30 Telenotícies vespre.
- 21.00 Simon i Simon. «Com un miratge». Un amor de Rick els demana que busquin al seu marit. La policia el troba abans que ells, però mort. I tenquen a la presó a la dona.
- 22.00 Angel Casas show. Segona etapa del programa «Angel Casas show». Es potenciaran les entrevistes i es reduiran les actuacions musicals. Es tractarà d'un programa amb un «show» molt periodístic.
- 23.30 Arsenal. «Faisa, Faisa».
- 00.15 Telenotícies.
- 00.30 Fi d'emissió.

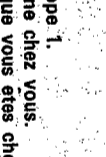

- 09.00 Antipope 1.
- 09.30 La Une chez vous.
- 10.05 Puisque vous êtes chez vous.
- 12.05 Tournez... manège.
- 13.00 Le journal de la Une.
- 13.50 L'esprit de famille.
- 14.50 Coeur de diamant.
- 15.20 Quarté.
- 15.35 Croque-vacances.
- 18.00 La vie des boîtes.
- 18.25 Mini-journal.
- 18.45 Le roue de la fortune.
- 19.10 Santa Barbara.
- 19.15 Cocoricocoboy.
- 19.40 Le journal de la Une.
- 20.00 Columbo.
- 20.30 Journal.
- 23.20 C'est à life.
- 23.50 Fin.



- 12.15 Servei d'informació agrària.
- 12.30 Avanc Informatiu.
- 12.35 Universitat oberta.
- 13.05 TV3 segona vegada. «Trenta minuts» i «l'informatiu cinema».
- 14.05 Migdia. Concurs.
- 14.30 Telenotícies migdia.
- 15.15 Balla amb mi.
- 15.50 Pel·lícula. «Benji es vol fer estímar». (1977) Director: Joe Camp. Intèrprets: Patsy Garrett, Cynthia Smith, Allen Fuzat.
- 17.30 Music Box. Informació sobre els últims vídeos que apareixen en el panorama internacional de la música pop.
- 18.00 Birdman i el trio.
- 18.30 Avanc Informatiu.
- 18.32 Fes Flash.
- 19.00 Capità Harlock.
- 19.20 L'illa dels nens. William, un nen de 12 anys, net del president a qui ha d'arribar la famosa carta, prepara un viatge per anar a rescatar els seus amics. Però no aconseguen convèncer ningú que estan vius.
- 19.45 Filiprim.
- 20.30 Telenotícies vespre.
- 21.00 Vostè jutja.
- 22.30 Tot esport.
- 23.45 Temps de neu. Informació sobre l'estat de les carreteres, accés a les estacions hivernals, condicions de les pistes i estat de la neu. Inclou, també, transmissions i gravacions de les proves i competicions esportives de qualsevol modalitat que tingui a veure amb l'esquí.
- 00.05 Telenotícies.
- 00.20 Fi d'emissió.



- 06.45 Télématin.
- 09.00 Matin bonheur.
- 10.00 Flash.
- 12.00 Midi Flash.
- 12.05 L'académie des 9.
- 13.00 A2 Midi.
- 13.45 Les pionniers du Kenya.
- 14.40 Ligne directe.
- 15.35 Rue Carnot.
- 16.05 C'est encore mieux l'après-midi.
- 18.50 Des chiffres et des lettres.
- 19.15 Actualités régionales.
- 19.40 Le nouveau théâtre de Bouvard.
- 20.00 Le journal.
- 20.30 Croque la vie.
- 23.20 Journal.
- 00.00 Fin des émissions.



- 08.45 Carta de ajuste.
- 09.00 Consumo.
- 09.30 Los ricos también lloran. (2ª parte).
- 10.00 En portada. «Zimbabwe: El secreto mejor guardado de África».
- 10.30 Ahí te quiero ver.
- 11.30 Hombre rico, hombre pobre.
- 12.30 Los electroduendes.
- 13.00 Los pequeños. «El caso de la gallina perdida».
- 13.30 Programación regional.
- 15.00 Telediaro 1.
- 15.35 Muñecas de papel.
- 16.30 Largometraje especial. «Asterix y Cleopatra» (1969). Director: René Goscinny y Albert Uderzo. En un tiempo egipcio en el que Cesar le dice a Cleopatra que si en el termino de 3 meses no le construye un templo en su honor, Egipto será sometido a Roma. Cleopatra convoca a un arquitecto y le dice que si en el termino de 3 meses no le construye el templo lo arrojará a los cocodrilos. Pero si lo hace le cubrirá de oro.
- 17.55 Avance Telediaro.
- 18.00 Barrio Sésamo. «Fiesta de pifata».
- 18.30 El kiosco.
- 19.00 La dama de hierro. Historia mundial que gira alrededor de Margaret Thatcher e inventada por una revista sensacionalista del corazón.
- 19.30 Con las manos en la masa. «Blinis de patata con crema de Bacon».
- 20.00 Mash. «Salvar una vida».
- 20.30 Telediaro 2.
- 21.15 Norte y Sur.

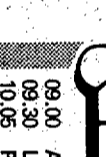

- 22.15 Especial musical. Donna Summer.
- 23.20 A media voz.
- 23.45 Telediaro 3.
- 00.05 Mañana es Viernes Santo.
- 00.10 Despedida y cierre.

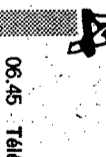

- 18.45 Carta de Ajuste.
- 18.59 Presentación.
- 19.00 Hijos e hijas. Patricia está asustada y no adere a comprender cómo Rosie se ha enterado de todo.
- 19.25 Dibujos animados. «Gnomos más pequeños».
- 19.45 Arte y tradiciones populares.
- 20.00 Documental.
- 20.30 El Plumier. «La educación en Cataluña».
- 21.00 Saetas. Resumen del espectáculo de la Cumbre Flamenca dedicado a la música andaluza de Semana Santa.
- 22.00 Jueves cine. «El arreglo». (1983). Director: José A. Zorrilla. Intèrprets: Eusebio Poncela, Isabel Maestres y Pedro Diez del Corral. Cisanto, Perates, Alías Sultan, inspector del cuerpo superior de policía, se reincorpora a su actividad profesional tras dos años de convalecencia en una clínica, a consecuencia de una herida poco honrosa recibida en un refugio clandestino. Su viejo amigo, el subcomisario González, le encarga para empezar un caso, aparentemente sencillo. Pero poco después el subcomisario es asesinado, lo que conlleva una nueva dimensión a los hechos.
- 23.45 Metrópolis. «Madrid: Rehabilitación».
- 00.05 Despedida y cierre.



- 06.45 Télématin.
- 09.00 Matin bonheur.
- 10.00 Flash.
- 12.00 Midi Flash.
- 12.05 L'académie des 9.
- 13.00 A2 Midi.
- 13.45 Les pionniers du Kenya.
- 14.40 Ligne directe.
- 15.35 Rue Carnot.
- 16.05 C'est encore mieux l'après-midi.
- 18.50 Des chiffres et des lettres.
- 19.15 Actualités régionales.
- 19.40 Le nouveau théâtre de Bouvard.
- 20.00 Le journal.
- 20.30 Croque la vie.
- 23.20 Journal.
- 00.00 Fin des émissions.



GIRONA, ENTRE LA HISTÒRIA I L'ACTUALITAT

ENRIC MIRAMBELL I BELLOC

Setmana Santa

En els nostres calendaris antics podiem observar que el requadre corresponent al Dijous Sant era de color vermell, en la seva meitat inferior, o bé la dreta, mentre que el del Divendres ho era en la superior o bé en l'esquerra. És que l'activitat laboral es paralitzava el migdia del dijous, per reprendre-la el divendres a primera hora de la tarda. Més endavant es varen considerar festius tots dos dies, fins al moment de la renovació litúrgica en què el dijous el matí tornà a ésser laboral. En els darrers anys a Girona el dijous és un dia totalment laboral, almenys oficialment.

Antigament els dimecres, en diversos llocs estratègics de la ciutat es llegia un pregó del municipi prohibint el pas de carruatges pels carrers, des del matí del dijous fins a la tarda del divendres. I també per ordre governativa es prohibien tota mena d'espectacles des de la nit del dimecres fins al toc de Glòria, que era el dissabte, antigament a mig matí, posteriorment a la nit.

A primera hora del matí del Dijous Sant la brigada municipal escampava uns quants tombarrells de sorra pels carrers on havien de passar les processons, a fi que la cera que es desprendria de les atxes no s'enganxés a les llambordes i fes relliscar els animals.

El dimecres, a tots els temples hi havia un enrenou considerable per preparar el monument, i s'anaven rebent els ciris que els feligresos aportaven. Alguns aquest ciri el marcaven amb el seu nom i, després d'haver cremat, en part, en el monument, el recollien i el guardaven per encendre'ls dies de tempesta.

El dijous des de bona hora del matí començaven els oficis en els diversos temples, amb una concurrència més aviat migrada, en els anys que el matí era laboral. Quan es convertí en festiu la concurrència augmentà considerablement.

Les cerimònies eren llarguíssimes. A la Catedral començaven a dos quarts de nou per acabar al

voltant del migdia. Les hores canòniques, la missa solemne de comunió general, la benedicció dels olis, el rentament de peus amb el sermó del «Mandatum»; i finalment la processó per portar el Santíssim al monument.

Acabats els oficis començava la visita als monuments. Però era especialment a la tarda que molta gent es dedicava al que vulgarment es deia «anar a seguir muniments» (sic).

Feien les visites prescrites la Corporació municipal, la Diputació provincial; els assilats dels centres de beneficència; els soldats de la guarnició, per companyies i sense armes.

També moltes famílies sortien de casa corporativament. Tothom anava mudat, els homes amb vestit fosc, i alguns amb chaqué i barret fort o de copa; les senyores amb grans mantellines; la mainada amb el vestit estrenat pel Ram. Per guanyar les indulgències concedides, s'havia de fer la visita al Santíssim a cinc esglésies; però molts no en tenien prou amb cinc i en visitaven quinze o vint, i fins i tot més; a l'hora de sopar arribaven a casa rebentats, amb els genolls enrampats, els peus adolorits, les sabates esmolades pel constant trèpig de la sorra. Però satisfets d'haver complert amb la tradició; d'haver pogut trobar-se pel carrer amb molts coneguts; d'haver pogut admirar els cortinatges, les plantes, i els diversos elements amb què cada temple, i especialment els dels convents de monges, ornaven el seu monument. També havien resat molts parenostres; però potser amb no gaire atenció.

Els que es volien concentrar més assistien a alguna «Hora Santa» de les diverses que se celebraven, a darrera hora de la tarda o havent sopat. Els membres de l'Adoració Nocturna tenien els seus torns de vetlla extraordinària, que duraven tota la nit.

Fins a l'any 1931 la Confraria de la Puríssima Sang organitzà la seva processó que sortia de l'es-

glésia del Carme; la nit del Dijous Sant. Obria la marxa el grup de manaies, es portaven els misteris dels diversos gremis i presidia el Sant Crist de la confraria.

El divendres a primera hora del matí es feien encara visites als monuments, amb més devoció, i sense el to social de la tarda del dijous.

També de bon matí a l'església de Sant Feliu es pronunciava el sermó «de la bufatada».

D'una manera escalonada durant tot el matí s'anava celebrant en tots els temples l'«Ofici de presantificats», amb el cant de la Passió de Sant Joan.

En acabar les cerimònies de la Catedral sortia una vistosa comitiva, que anava a visitar el sepulcre de Sant Narcís. Obria la marxa el porrer, vestit amb gramalla negra, i portava la porra «a la funerala» (en lloc de recolzar-la sobre el muscle, la duia sota l'aixel·la); seguïen els seminaristes amb vestit talar, beneficiats i canonges, amb hàbits de cor. Presidia el Sr. Bisbe, de «capa magna». Darrera hi anava la Corporació municipal, amb frac, armilla negra (normalment la duïen blanca) i sense condecoracions. En els darrers anys també hi anava la Junta de Confraries, i el «Hermano Mayor», els anys en què n'hi hagué.

La plaça de la Catedral s'omplia amb els que sortien dels oficis i els que hi anaven per veure-baixar la comitiva. Era una bona ocasió per trobar-se amb els coneguts i especialment amb aquells gironins que no vivien a la ciutat i que no es deixaven perdre aquella avinentesa per retrobar-se amb les seves pedres, els seus homes i les seves tradicions.

La Confraria de la Passió i Mort organitzava la funció de les tres hores d'agonia, que se celebrava a l'església de Sant Feliu, de 12 a 3 antigament, i des del canvi d'hora, de 1 a 4. Un predicador «de campanilles» glosava les set paraules i una coral interpretava un motet adequat després de cada meditació.

A mitja tarda es practicava el Via Crucis, sortint de la capella de l'hospital i voltant pels carrers de la rodalia. La concurrència era molt nombrosa.

A la nit sortia la processó de Sant Feliu, organitzada per la Confraria de la Passió i Mort i la Congregació dels Dolors, que portaven les respectives imatges i la Creu dels Impropers. També hi assistien els manaies.

El Divendres Sant de l'any 1931 va ploure i s'hagué de suspendre el Via Crucis i la processó de la nit. Pocs dies després es proclamava la República, i les processons de Setmana Santa ja no es tornarien a celebrar fins acabada la guerra. Aquesta supressió no fou pas unànimament lamentada, ja que el comportament d'alguns dels assistents i fins i tot dels manaies no es corresponia amb la bona voluntat i seriositat dels organitzadors, ni amb la dignitat pròpia de l'acte.

Aquells anys s'insistí molt en la participació en els actes celebrats en l'interior dels temples, i el que es perdé en exteriorització es guanyà en concentració i autenticitat. A més de les cerimònies tradicionals s'organitzà una solemníssima funció a l'ex-col·legiata de Sant Feliu, el vespre del Divendres Sant, amb la participació de notables elements musicals.

L'any 1933, el 14 d'abril coincidí amb el Divendres Sant. Les autoritats civils organitzaren actes polítics i festius, prescindint del caràcter religiós del dia. Segons el Diari de Girona, mentre als actes polítics hi havia poca concurrència, els temples s'ompliren de gom a gom. Per la seva part, l'Autonomista ressaltava la brillantor dels actes polítics i festius i no parla per res de les celebracions religioses. Jo el que sí recordo és l'església de Sant Feliu plena de fidels com poques vegades s'hagi vist.

El juliol del 1936 totes les imatges foren destruïdes i la Setmana Santa de l'any 1937 i la del 1938 transcorregueren sense cap manifestació externa i amb els temples desafectats.

Acabada la guerra es tractà de restablir tot el que s'havia perdut. Ben aviat es presentà la Setmana Santa del 1939. El dia de Rams a la tarda va ploure copiosament, i a la Catedral, mentre se celebrava la funció de les Quaranta Hores, anava caient aigua en la zona propera a la trona de l'Evangeli, a causa de l'esbordanc fet a la teulada per una bomba d'aviació.

Totes les cerimònies es recuperaren amb l'esplendor i concurrència pròpies d'un recobriment ansiosament esperat. Els primers anys mancaven molts elements materials, deficiències que s'anaren subsanant, menys les d'aquells temples que ja no han tingut més culte, com el de Sant Pere de Galligans, o que havien estat destruïts com el de les Bernardes.

Però el cavall de batalla estigué en les processons. Les confraries volien establir les dues processons tradicionals. Però el Sr. Bisbe tenia un criteri molt clar i definitiu: el Dijous Sant era el dia dedicat a l'Eucaristia, i la processó podia distreure d'aquesta finalitat primordial. Hi hagué fortes pressions; però la decisió era presa i ben fonamentada. D'ara endavant hi hauria una sola processó, la de la nit del Divendres Sant. S'erigiren noves Confraries, i una d'elles, la de Jesús Crucifixat, acollí del maniple de manaies, de nova creació, amb una dignitat i una organització modèlica, que no tenia res a veure amb els manaies d'abans de la guerra. Per coordinar els treballs d'organització s'institucionalitzà la Junta de Confraries. La processó assolí una categoria i una seriositat extraordinàries; amb una notable concurrència de confreres i un públic nombrosíssim que, respectuosament i amb impressionant silenci, presenciava el seu pas. Alguns aditaments, com el nomenament d'un «Hermano Mayor», suscitaren crítiques, que anaren en augment a mesura que amb la celebració del Concili i la implantació de les seves directrius canviaven radicalment els criteris.

ANTICS COSTUMS

JOAQUIM GIRONELLA I GARAÑANA

La festa de Sant Pere Màrtir

Aquest sant era frare del convent de Bellpuig.

En aquesta diada l'Església beneeix els rams que, almenys anyany, la gent anava a col·locar-los en els camps i a les vinyes, perquè els guardés de les pedregades, a l'objecte d'obtenir bones collites.

També se l'invocava per afavorir els parts. Els goigs del Sant fan al·lusió a aquestes devocions:

El ram que se sol beneir el dia de vostra festa, té un poder gran i diví que per tot es manifesta.

I una altra versió diu:

Si de les dones prenyades amb fervor sou invocat, en tan gran perill posades els sou pare i advocat i en llur necessitat les deslliureu del dolor.

L'oració litúrgica de Sant Pere Màrtir fa al·lusió a la benedicció de rams d'olivera i demana la seva

intercessió perquè allunyi els mals esperits i, per tant, que no puguin molestar als que habiten les cases que tenen aquests rams beneïts i al mateix temps que els guardi de llamps i de tempestats, que destrueixen els fruits dels camps. La virtut benefactora atribuïda a aquests rams beneïts en aquesta diada, comprenia justament un any. Per tant, calia fer-ne beneir altres l'any següent i col·locar-los de nou.

A les ciutats en no ésser fàcil proveir-se de rams d'olivera, de llor, etc., hi havia gent que els venia a la mateixa porta de l'església on tenia lloc la benedicció. La gent del camp en portaven a fer-ne beneir en quantitat, per poder col·locar-los endemés dels camps, a les portes d'entrada i a les finestres de les cases, quadres, corrals, pallers, etc.

A Agullana, la benedicció s'havia celebrat voltada d'una gran solemnitat. Una vegada acabat l'ofici, de l'església sortia una processó, encaminant-se als afores del po-



Existia la creença que els rams més apropiats per a fer-los beneir són els d'olivera i llorer, perquè es consideren sagrats i allunyen els llamps i les tempestes.

ble, procedint a la benedicció del terme i eren distribuïts als fidels, uns ramets i uns petits panets.

A la comarca del Ripollès, celebraven la missa en clarejar el dia i beneïen rams de diverses menes, però especialment d'avit i de boix. Després, els pagesos els plantaven al voltant dels camps a una distància de cent passes l'un de l'altre. També col·locaven rams beneïts a les portes i finestres, i molt especialment sobre la teulada i al canó sortit de la xemeneia, per considerar que per ella entraven les bruixes.

Existia la creença que els rams més apropiats per fer-los beneir, són els d'olivera i de llorer, perquè es consideren sagrats i allunyen els llamps i les tempestats. En canvi, es considera que els noguers i els roures atreuen els llamps.

Aquests rams beneïts de llorer i d'olivera acostumaven a cremar-los quan s'apropava una tempesta, a l'objecte que per la seva virtut el fum els allunyés.

FILATELIA

XAVIER ROMERO

COMENTARIO SEMANAL

LA FEDERACIÓN Nacional de Sociedades Filatélicas celebró los pasados días 21 y 22 de marzo sendas asambleas generales, la primera extraordinaria para elegir la nueva junta directiva, y la segunda ordinaria, con el orden del día habitual en estos casos.

Con la asistencia o representación de 250 sociedades de todo el Estado, se vivió una reñida votación que dio el triunfo al candidato, Fernando Aranz del Río, sobre el hasta la fecha presidente y que optaba a la reelección, Angel Sánchez-Arévalo. Lo apretado del resultado se puede ver en ese 97 a 93 final, cual si se tratara de un marcador de baloncesto, pudiéndose decir, siguiendo con el símil deportivo, que la balanza se decantó en los últimos segundos de partido.

Por parte de la Sociedad Filatélica Gerundense estuvieron presentes los señores Maroto y Masferrer, actuando el primero como secretario-contador de la asamblea y teniendo una acertada intervención en el desarrollo de la misma.

Desde esta página filatélica felicitamos cordialmente a los nuevos dirigentes, al tiempo que expresamos un recuerdo para los que nos dejan y que durante los últimos años han hecho mucho por nuestra filatelia, recuerdo especial para Pedro Rodríguez Pericó, comisario para exposiciones internacionales, que deja su cargo provocando así un importante vacío que será difícil de ocupar en la misma medida de dedicación y efectividad.

Se concedieron las próximas Exfilnas, como es el caso de la 89 para Toledo, y la petición para el año siguiente por parte de Palencia; recordemos que para el 88 será la sociedad filatélica de Pamplona la encargada de organizar la exposición nacional. Igualmente, ya se habló de celebraciones posteriores, llegándose incluso hasta el 92, pero sin concesiones definitivas.

Aplec de la filatelia

La Sociedad Filatélica Gerundense ha organizado para el próximo día 26, el IV Aplec de la Filatelia, que tendrá por marco la Ermita de Sant Cristófol del Bosc de Llambilles, como en los dos años anteriores.

Han anunciado su participación asociados de Girona y comarcas, así como otros amigos de Barcelona, y cualquier otra persona simpatizante o amante del coleccionismo, puede asimismo adherirse, a esta fiesta de hermandad que esperamos sea lo más provechosa posible, pudiendo disfrutar de un día de campo los filatelistas y sus familias.

XVII Exposición filatélica de Figueres

La Agrupación Filatélica y Numismática del Casino Menestral Figuerenc, organiza para finales del presente mes y coincidiendo con las ferias y fiestas de la Santa Creu, la XVII Exposición Filatélica y de coleccionismo en general, que se convoca con carácter estatal.

La muestra será no competitiva y estará montada en la Sala Edison de la calle Sant Pau de la capital ampurdanesa, del 25 de abril al 3 de mayo, pudiendo participar todas aquellas personas interesadas, abonando unos mínimos derechos de inscripción.

Los que deseen participar deberán dirigirse a la Agrupación Filatélica y Numismática del Casino Menestral, carrer Ample, 17 de Figueres y todos ellos contarán con un trofeo recordatorio, además de otros especiales cedidos por entidades e instituciones, que se otorgarán a las colecciones des-



Sobre conmemorativo de la exposición del año pasado.

tacadas.

El programa de festejos se inicia el próximo domingo día 19, con el nombramiento e imposición de las bandas a la Pubilla y Damas de Honor de la Agrupación para

1987-88, dentro de una fiesta que se celebrará en una conocida discoteca. El sábado, día 25, a las 20 horas, se procederá a la inauguración de la exposición por las primeras autoridades locales, a la

que seguirá un vino de honor. El domingo, día 26, a las 10 horas, inauguración de la Estafeta de Correos con el matasellos especial, instalada en la misma sala Edison, y durante todo el día, hasta las 7 de la tarde y en la Rambla Jordà, XI Fira del Segell.

El jueves, día 30, a las 22 horas, cena de hermandad al final de la cual se entregarán los trofeos a los expositores, y domingo día 3 de mayo, a las 20 horas, clausura de esta XVII Exposición Filatélica y de Coleccionismo en general, que estará abierta diariamente, de 18 a 21 horas, y los festivos de 11 a 14 y de 17 a 21 horas.

De la Agrupación del Casino Menestral podríamos decir que es una de las más activas de la provincia y que reúne buen número de asociados y colaboradores en ese sobresaliente centro de coleccionismo que es Figueres.

Fiestas populares: Semana Santa

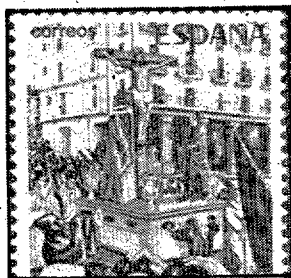

Sello dedicado a la Semana Santa de Zamora.

En la serie Grandes Fiestas Populares Españolas, correspondiente al presente año, aparecen, además del sello de la Feria del Caballo, de Jerez de la Frontera, otros dos faciales dedicados a la Semana Santa.

El de 19 pesetas se refiere a la de Zamora, declarada de Interés Turístico Internacional, con los desfiles de cofradías ya constituidas en el siglo XVII, que cuentan con grupos escultóricos de

destacada y austera imaginería castellana.

En el segundo sello, de 48 pesetas, aparece la Semana Santa de Sevilla, ciudad que celebra esta conmemoración litúrgica desde el siglo XVI, contando con más de 50 cofradías y un centenar de «pasos».

Los sellos aparecerán mañana, lunes, con tirada de cuatro millones para cada valor, junto a



Valor conmemorando la Semana Santa sevillana.

40.000 sobres de primer día, impresos en off-set policolor.

Fauna USA: Serie de 50 sellos

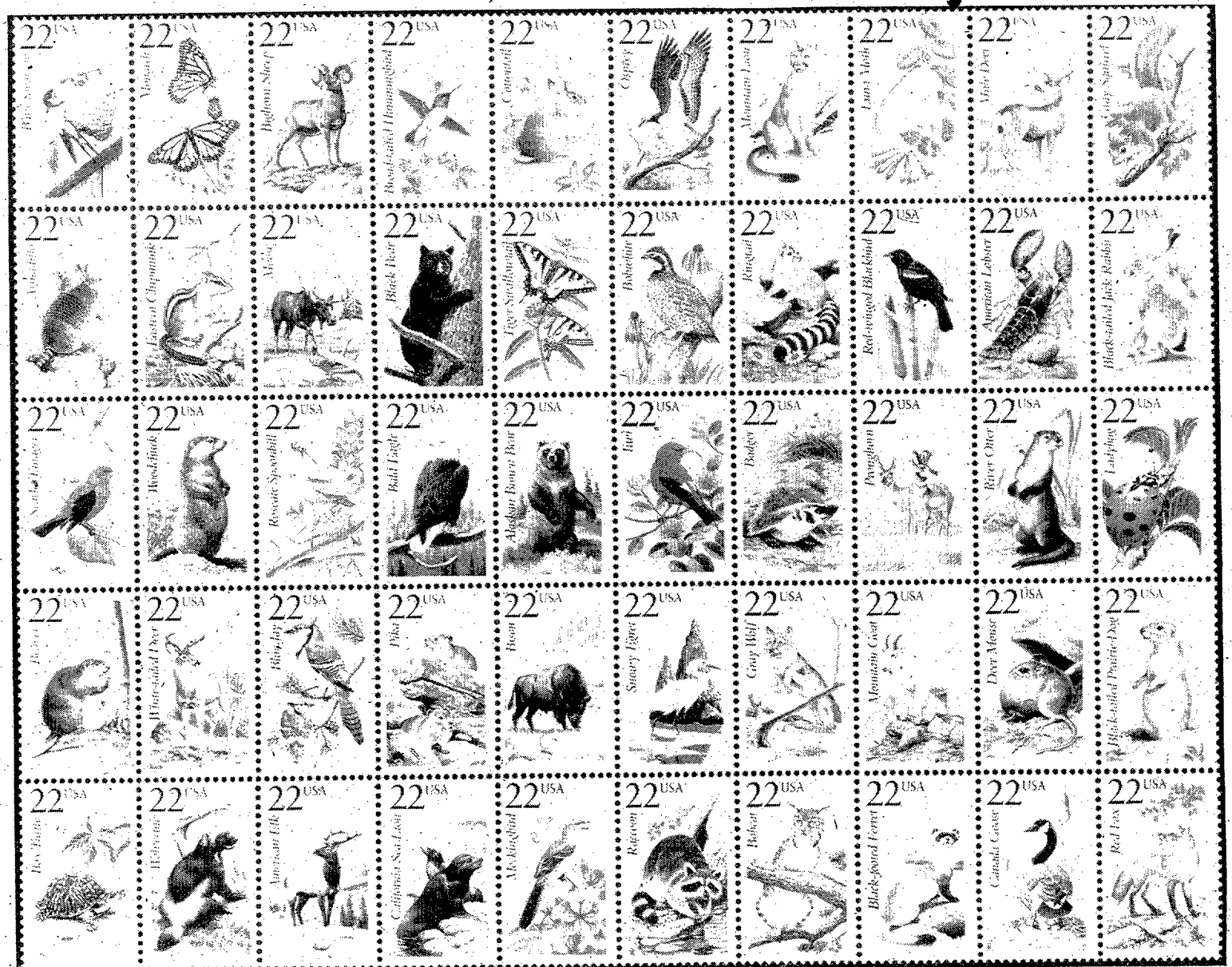

Estos son los 50 sellos de la espléndida serie dedicada a la Fauna nacional que los EE.UU. emitirá el próximo 13 de junio, en el marco de la exposición mundial «Capex '87» de Toronto (Canadá).

SEMANA POLITICA

JORDI BOSCH

Pujol reclama en Madrid el techo autonómico

PUJOL EN MADRID: LA ENTREVISTA. De verdadero acontecimiento político a nivel estatal hemos de calificar la entrevista que celebraron esta semana en la capital el Presidente Pujol y el jefe del Gobierno Felipe González. Era la primera ocasión en que se reunían los dos gobernantes después de la decisión de la Audiencia Territorial de Barcelona en el sentido de no procesar al Presidente Pujol por el asunto de la Banca Catalana. La entrevista tiene, además, otras connotaciones particulares respecto a anteriores encuentros. Una de ellas es que ha venido precedida de una audiencia real que ha sido mal acogida por el Gobierno. Un año cargo, bastante alto por cierto, nos calificaba como de «pasada» la visita de Jordi Pujol al Rey. Sin embargo, para Pujol tiene todo un sentido de política de estado. Durante el debate sobre la aplicación del Estatut, Pujol anunció estas dos peticiones: audiencia con el Rey y entrevista con Felipe González. Dice el Presidente que el Rey es el representante de la continuidad y unidad del estado y era preciso informarle, simplemente, de «cómo será en el futuro nuestra autonomía si las cosas siguen así. Decirle simplemente: mire, esto está así». Parece, pero, que la audiencia real, criticada por el Gobierno, no ha afectado en absoluto al ambiente de la entrevista. Pujol ha hecho una petición muy concreta a Felipe González, le ha expuesto, por escrito, cuál es el techo estatutario que pretende alcanzar Catalunya y que se recoge en una resolución aprobada recientemente por el Parlament. La comisión de coordinación recientemente creada va a verse potenciada en sus funciones durante los próximos meses. Pujol y González han convenido reunirse nuevamente después del verano, durante el mes de octubre, aproximadamente. Será entonces cuando podrá valorarse el resultado de la propuesta de Jordi Pujol respecto al techo estatutario. Ha reclamado el Presidente de la Generalitat volver a la lectura del Estatut que se hacía en el año 1979, una lectura que es tan constitucional como las más restrictivas que se están haciendo en estos momentos, pero que no es la del momento de redactarse el Estatut y la Constitución. Según Pujol, esta cierta ambigüedad de ambos textos viene dada por las especiales y difíciles connotaciones de ese momento, en plena transición y con una inevitable necesidad de consenso.

del pasado viernes convocar elecciones municipales y al Parlamento europeo para el próximo 10 de junio. Asimismo se anunció el acuerdo con 13 gobiernos de comunidades autónomas para celebrar en la misma fecha elecciones en esas comunidades para elegir a sus respectivos parlamentos. O sea que, excepto en Catalunya, tendrán los ciudadanos que votar tres veces: Ayuntamiento, Gobierno autónomo y Parlamento europeo, aunque en Canarias o Baleares deberán votar una cuarta vez para sus consejos insulares. Esperemos que no se cansen. Ciertamente las elecciones municipales tienen unas características muy específicas que hacen muy difícil poder extrapolar resultados. Cada municipio es un caso muy particular en el que gran parte del cuerpo electoral vota por cuestiones meramente locales. Una buena prueba de ello es el caso de Girona. Las municipales han sido ganadas contundentemente por los socialistas, mientras que las generales o las autonómicas por los convergentes. Sin embargo, un municipio compensa al otro, así que al final tenemos unos datos bastante fiables para valorar el crecimiento o descenso de una determinada fuerza política además de, evidentemente, la comparación con los resultados de anteriores comicios. Los datos que están manejando los especialistas en sondeos de opinión es que se produce un ligero descenso de los socialistas, otro descenso de Alianza Popular, de momento un poco pronunciado, pero con tendencia a no ser al final tan importante y un aumento del CDS. Por ejemplo, en Castilla y León, comunidad en la que hemos conocido un sondeo, los socialistas perdían la exigua mayoría absoluta con la que contaban, los populares también bajaban notablemente y el CDS se convertía en el partido bisagra, mientras que el PDP que presenta a Rodolfo Martín Villa como gran estrella de la comunidad de la que antaño fuera dueño y señor, especialmente su feudo leonés, parece que no saca ni para pipas. Triste sino el de los democristianos en este trayecto en solitario que han decidido emprender. Bueno, en Castilla-León no irán tan solos puesto que, al parecer, harán una magnífica coalición con el Partido Liberal de Segurado. Al parecer ésta debe ser la gran plataforma de centro de la que tanto viene hablando el gran capo liberal.

LO QUE FALTABA, BARRIONUEVO MEDIADOR. Socorro, socorro, las mujeres y los niños primero gritaban el otro día en Madrid al conocer que Nicolás Redondo había



Pese a ciertas ambigüedades del Estatut, Pujol exige que se vuelva a la lectura autonómica del período constituyente.

escogido a Barrionuevo como mediador o intermediario para que entregara al presidente, al del Gobierno, claro, un papelín en el que expresaba sus reivindicaciones y discrepancias con el ejecutivo. Resulta que Barrionuevo estaba hartado de tanta manifestación y decidió convocar a los secretarios generales de CC.OO. y la UGT para estudiar este asunto e intentar poner paz en la calle. Marcelino Camacho se negó a asistir a la reunión aduciendo que tácitamente, al aceptar esta oferta, reconocía la responsabilidad de su central sindical en los desórdenes. Sin embargo, la UGT aceptó y al final todo quedó en una declaración de Redondo favorable a que la sangre no llegue al río y punto. Pero todo el mundo quedó absolutamente sorprendido cuando Redondo dijo haberse sacado un folio de la cartera y entregarlo a Barrionuevo para que éste, a su vez, lo hiciera llegar al Presidente González. Parece que este papel contiene el memorial de agravios que hace la Unión General de Trabajadores a sus parientes socialistas. Uno se alarma al ver lo grande que es la incomunicación que un Nicolás Redondo que, codo a codo, ha

colaborado con Felipe González en la construcción del socialismo en España desde los momentos más difíciles de este proceso, mantiene con el presidente y que tenga que ser Barrionuevo quien traslade estas quejas. Los de la UGT han perdido un tanto los papeles y el «oremus» después de las elecciones sindicales. Como es sabido la UGT ha sido la ganadora de estos comicios, sin embargo en las grandes empresas ha ganado Comisiones. Pues bien, en estos momentos la UGT tiene la enorme sensación de haber caído derrotada en las elecciones sindicales. En esto de las convicciones morales ya se sabe que bien poco se puede hacer y si los ugetistas están convencidos de que todo les va fatal es lógico que estén acomplejados. Han estado cuatro años aguantando la política moderada de los socialistas en los temas económico-sociales. Eso ha acabado con sus nervios. Ahora reclaman una política mucho más socialista, para entenderlos. Pero González ha optado por el posibilismo y no por el socialismo. Mientras los comunistas y los sectores situados en su izquierda sigan en su travesía del desierto,

eso importa bien poco, ya guardará los gestos a la galería para los momentos pre-electorales.

DIEZ AÑOS DE UNA SEMANA SANTA. Hace ahora exactamente diez años que Adolfo Suárez en plena Semana Santa decidió legalizar al Partido Comunista de España. Fue uno de los momentos más arriesgados de la transición política española y provocó la dimisión del equipo militar del gabinete Suárez. Poco después el Presidente del Gobierno decidió convocar elecciones generales que se celebrarían el 15 de junio y que ganaría al decidir, a última hora, presentarse a los comicios encabezando la candidatura de una coalición de partidos centristas e independientes, la Unión de Centro Democrático. Mucho han cambiado las cosas respecto a aquel momento, tanto para España como para el Partido Comunista. La decisión de Adolfo Suárez fue de una absoluta valentía. Por un lado, era inviable un proceso absolutamente diáfano y de transparencia democrática si no se contaba con el PCE. Se encontraba con la oposición de los dirigentes del anterior régimen que aún controlaban el poder. En aquellos momentos el Movimiento Nacional estaba en plena disolución. Para los sectores franquistas dispuestos a avanzar en un régimen de democracia controlada, el cambio tenía una limitación, el Partido Comunista. Los socialistas tampoco ayudaban en exceso, el propio Felipe González dijo que no harían de la legalización del PCE el único objetivo de su estrategia política. Estaba claro que el PSOE quería la legalización del PCE, pero lo más tarde posible para tener tiempo a ganar terreno y fuerza, respecto a los comunistas que en aquellos momentos mantenían cierta hegemonía de la izquierda a través de una importantísima capacidad de movilización. Era necesaria esa legalización, ya se encargarían luego las urnas de situar las cosas en su justo término. El deterioro del PCE ha sido evidente en los últimos tiempos. Desde el 79 no ha dejado de perder votos y militantes, en definitiva irrupción social. Para unos, el error es abandonar la reivindicación para limitarse a su presencia en las instituciones. Para otros es la pérdida de sus características ideológicas más definidas. Otros lo achacan a la implantación de una estructura territorial en vez de las agrupaciones sectoriales que tanto supusieron en el pasado. En fin, aunque dentro de la coalición Izquierda Unida se vaya recuperando algo de terreno las cosas ya no son como antes. El comunismo parece haber perdido atractivo.

LA CARRERA ELECTORAL. El consejo de ministros decidió en su reunión

● Está visto que los terroristas quieren obsequiar a Barcelona y a Catalunya con un atentado semanal. El ministro del Interior ha confirmado que en efecto la organización etarra ha trasladado parte de sus efectivos a Barcelona, sin embargo estos hechos terroristas presentan algunas novedades respecto a los que han venido acaeciendo en Madrid o en el País Vasco, se trata de la conexión internacional, de la presencia de terroristas italianos. Todo esto hace que en estos momentos no sea posible hacer un diagnóstico definitivo sobre lo que está pasando. Por cierto, el Presidente Pujol fue preguntado por el hecho terrorista y estuvo feliz en su respuesta a un colega madrileño. «Mire, en una pista de hormigón de un aeropuerto puede salir una planta, ciertamente ese no es su paisaje, pero ahí está. En Catalunya pasa lo mismo res-

pecto al terrorismo, ese no es su paisaje, pero lamentablemente está».
● El caso del Coronel de Meer ha sido bastante comentado. Ha sido procesado y absuelto por un delito militar de abandono de residencia sin permiso. Para que fuera delito y no falta, había que demostrar que estuvo fuera de España sin permiso más de cinco días. Los servicios secretos españoles no han podido demostrarlo. Lo que sí ha admitido es que estuvo en Libia viendo al Coronel Gaddafi. Es más, los servicios secretos han presentado fotografías del Coronel de Meer con personajes de la diplomacia libia en el aeropuerto parisino de Orly. Hay más aún, ha admitido que fue a buscar financiación para un periódico de extrema derecha. El Coronel de Meer ha sido absuelto. Sin embargo, muchos sectores se preguntan si no es

precisa la apertura de un nuevo sumario para depurar la existencia de otro tipo de responsabilidades.
● Resulta que Fernando Morán se aburría en Nueva York como embajador de España en la ONU. Yo, realmente, conozco a algunos amigos a los que les agradaría el puesto. Al final ha decidido aceptar la oferta de su partido, el PSOE, para encabezar la candidatura socialista al Parlamento Europeo, contienda electoral en la que tendrá como principales rivales al Duque por el CDS y a Fraga en Coalición Popular. Al final Barón se tendrá que contentar con un segundo puesto en la lista. Morán a lo que realmente pretendía llegar era a la Alcaldía de Madrid. Ciertamente el PSOE hubiera ganado con él muchas posibilidades. Sería un alcalde bueno o malo, pero sin duda un alcalde con gran personalidad.

VÍDEO

ESTEVE RIBES

Un joven Sherlock Holmes, en «El secreto de la pirámide»



Nicholas Rowe y Alan Cox, Holmes y Watson en sus años mozos.

Editada por CIC/RCA, se encuentra en los videoclubs la película «El secreto de la pirámide», un producto de aventuras detectivescas con la particularidad de que nos propone imaginar cómo fue el primer caso de Sherlock Holmes, así como nos muestra el origen de su amistad con el doctor Watson y de otras características de su personalidad.

Fiel al ambiente de las narraciones de Sir Arthur Conan Doyle, «El secreto de la pirámide» está situada durante la segunda mitad del siglo pasado en Londres, donde un estudiante, John Watson, ha iniciado su curso en un nuevo colegio. Su compañero en la institución es un joven que, nada más verle, ya le describe su vida familiar y la causa de su presencia en la

escuela; naturalmente, el muchacho no es otro que Sherlock Holmes. En el ático del edificio escolar, se encuentran un profesor lunático que pretende construir un aparato volador, y su sobrina, por la que Holmes se siente poderosamente atraído. En esa época, el ambiente en Londres no es muy tranquilizador, pues se están produciendo unos misteriosos crímenes en que las víctimas son científicos atacados por un encapuchado que les dispara con una cerbatana de marfil y hace que sufran alucinaciones antes de morir. Cierta día, Holmes y Watson encuentran en el suelo una cerbatana perdida por el asesino, y a partir de ella inician sus investigaciones.

Como se recordará, «El secreto

de la pirámide» fue presentada en su estreno con el nombre de Steven Spielberg como principal punto de atracción, al tratarse de una de las muchas películas que el director de «E.T.» ha producido para otros directores. Barry Levinson fue el elegido en esta ocasión, a pesar de haber desarrollado una carrera que tiene poco que ver con las constantes spielbergianas, habiendo dirigido «Diner» y «The natural», ésta última con Robert Redford interpretando a un maduro jugador de béisbol. En todo caso, la influencia de Spielberg se encuentra en el guión, escrito por Chris Columbus, guionista de «Gremlins» y «Los goonies», el cual introdujo algunas secuencias bastante parecidas a las del templo de Indiana Jones.

«Al filo de la sospecha», una intriga judicial

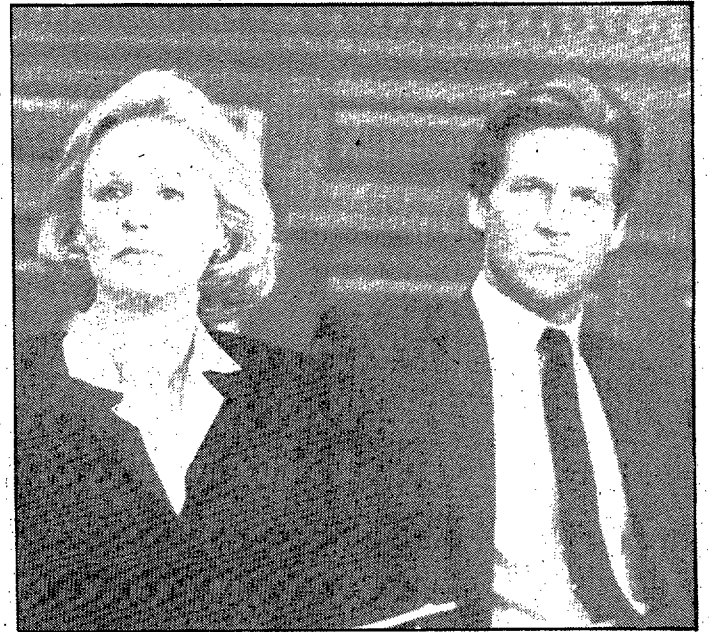

Glenn Close y Jeff Bridges, pareja protagonista.

He aquí un magnífico «thriller» judicial en la mejor tradición del género. Una bella mujer, hija del adinerado propietario del principal periódico de San Francisco, ha sido brutalmente asesinada en una casa de playa que compartía con su marido, Jack Forrester (Jeff Bridges), director del periódico. Este fue encontrado con estado de choque emocional y supuestamente golpeado con un objeto contundente. En el lugar del crimen, sólo se encuentran las huellas de Jack, su esposa y su criada, que también apareció sin vida. Por todo ello, el fiscal Thomas Krasny prepara la acusación contra el marido, tras lo cual

muchos ven una maniobra para abrirse camino en sus aspiraciones políticas y facilitar el acceso al Senado. La abogada Tedy Barnes (Glenn Close), antigua colega de Krasny, se encargará de defender a Forrester, a quien considera totalmente inocente, y del que se enamorará sin remedio.

Richard Marquand, director de «El retorno del Jedi», realizó esta emocionante película con un gran dominio del «suspense», apoyándose en un excelente guión y en el carisma de sus tres principales intérpretes, en unos personajes perfectamente definidos e integrados en un mecanismo casi perfecto.

CINE

EDMON ROCH

«La mosca», de David Cronenberg (1986)

Vint-i-vuit anys després que Kurt Neumann realitzés «La mosca», un apreciable film de sèrie B, David Cronenberg, un dels directors més (sobre) valorats del moment s'ha atrevit a fer-ne un remake; remake que ha obtingut una favorable resposta de crítica i públic gairebé arreu. Amb el present article, nosaltres pretenem atacar les tres principals lloances que s'han fet al film, a saber: que, excepcionalment, els efectes especials estan en funció de la història en lloc de ser protagonistes; que Jeff Goldblum i Geena Davis estan magnífics en els seus respectius papers; i que l'originalitat del guió i el seu tractament transformen la pel·lícula en «quelcom més que un remake». Esperem que, malgrat la brevetat expositiva, es comprengui el nostre punt de vista i el perquè considerem que, malauradament, l'únic interès del cinema de Cronenberg radica en la seva particular visió del malaltís, del viscós i de la purulència, de l'«honor ginecològic»; interès que, amb la repetició, perd l'atractiu de la innovació.

Començant pel primer punt, podem dir que, si bé segurament els efectes especials no són tan gratuïts com els d'altres lamentables subproductes, tenen molt de (involuntari) protagonisme absolut.

Bona prova n'és la destacadíssima importància del maquillatge (única nominació el film que ha resultat, a més a més, justament premiada), que acapara tota la nostra atenció en la darrera part de la pel·lícula, en ser la situació massa previsible, els actors massa dolents; el doblatge massa horrorós, i la realització massa plana. Tot el nostre interès acaba, doncs, per centrar-se en la magistral transformació de Goldblum; no ens importa per què li cauen ungles i dents, sinó com li cauen. I així, allò que eren uns «efectes-especials-subordinats-a-la-història» acaban convertint-se en uns «efectes-especials-únics-protagonistes-de-la-funció». És clar que molta gent ja en té prou.

Però nosaltres no. Nosaltres esperàvem, com a mínim, una actuació més encertada. Tampoc no ens plauria afirmar, com fa Carlos Aguilar, que el realitzador es veu traït per uns intèrprets execrables, perquè creiem que gran part de la culpa rau precisament en el mateix Cronenberg, que no demostra ser un gran director d'actors. I si a tot això hi afegim un pessim doblatge —el pitjor que hem sentit en molt de temps— tindrem com a resultat que el temible trio format per Goldblum, Davis i Getz, ja prou desagradable i antipàtic, se'ns conver-



Film que va obtenir un Oscar al millor maquillatge.

teixen, en un autèntic malson que voldríem poder evitar, un malson davant el qual ens trobem indefensos, ja que sabem que durarà mentre ho faci el film. Finalment, hem comprès que la víctima és l'espectador.

No acaba, però, aquí la nostra crítica. Volem comentar també especialment la prestesa originalitat del guió, guió que —per nosaltres— és força desencertat. És sabut que Cronenberg no s'ha cansat de repetir que la metamorfosi que pateix Goldblum simbolitza la

degeneració progressiva del cos humà per una malaltia (el SIDA, per ser més oportunista). Suposem que això podria donar lloc a encomiables recerques antropològiques, controvertides sessions de cine-fòrum, o profunds treballs de filòsofs amateurs. Però poca cosa més aconseguiria. Perquè un cop hem assimilat el plantejament, se'ns presenta la penosa resolució, d'una obvietat i claredat gairebé insuportables. Agafant personatges d'una pobresa alarmant (J. Getz, únicament interessat pel sexe de Geena Davis, com molt bé recorda J.M. Latorre), descrivint les relacions sentimentals d'una manera tan pobre com lamentable, copiant —«homenatjànt»— recursos que el 1932 ja emprava Rouben Mamoulian (l'home-monstre que recorre a una prostituta), passejant-se per la pel·lícula com a un aprenent d'Hitchcock, i emprant efectismes més dignes d'un Stuart Gordon que d'un director de la seva talla (el sagnant pols en el bar, la transformació final), David Cronenberg demostra que, un cop més, la torpesa pot transformar un producte potencialment interessant en el banal número 1 del «box office».

Perquè, certament, un gran sector del públic hi trobarà el que vol:

violència, sexe, pretesa i pretençiosa intel·ligència, efectes especials i, inclús, en ple delirium tremens, un no-happy end que ha permès a la Twentieth preparar una seqüela. Només que potser no s'adoñarà que tot està tan mal garbellat que transforma el producte final en una obra clarament indigesta, que malbarata la idea original amb singular maestría.

Contràriament a moltes altres opinions igualment respectables, doncs, a nosaltres «La mosca» ens ha decebut. Potser perquè no ens hem deixat enredar, i hem vist que el vestit nou de l'emperador no existeix, o potser perquè aquest tipus de productes tan obertament convencionals sota pretensions de sofisticació ens comencen a faltar. La veritat és que creiem que «La mosca» és un film clarament sobrevalorat, insuls, mal escrit, mal interpretat i mitjanament dirigit que compta amb l'únic atractiu del superb maquillatge. Com molts altres. Perquè això, més emprobit encara, també ho trobarem, segurament, a «From Beyond». I com ja hem repetit en moltes ocasions, no ens satisfà.

Nota Bene: Lamentablement, però, els bornis continuen essent reis en el país dels cecs.

EDMON ROCH

CAÇA

JAUME

Caçadors, tingueu cura amb els vostres gossos i amb els abandonats

Cada vegada que es presenten dies festius seguits (ponts), vacances de Setmana Santa, de Nadal o les vacances anuals reglamentàries, apareix un fenomen, ja habitual, principalment a les poblacions petites. Aquest és l'abandó dels gossos per part dels seus amos. Aquests pobres animals que tant d'amor i fidelitat mostren als seus posseïdors i al lloc on viuen, i que quan convé els defensen a vida o mort, ells que són el millor amic de l'home, de cop es troben abandonats al mig de qualsevol bosc o a la cuneta d'alguna carretera, moltes vegades llançats per la finestra del cotxe en marxa, talment com si fossin una bossa de deixalles. Aquell gos bonic i fidel, que va ser adquirit de cadell per tal de servir de joguina dels petits de la casa, ara s'ha transformat, ha crescut, el pis li ha quedat petit, necessita més espai, no interessa, ... sacrificar-lo resultaria massa cruel i, a més, els fills no ho permetrien..., finalment s'opta pel més fàcil, abandonar-lo el dia que surtin de «pont» o de vacances, aprofitant el moment que els petits estan allunyats o distrets, per més tard justificar que s'ha perdut o extraviat. Moltes vegades això re-



Quan veieu un canvi radical, en pocs dies, del vostre gos, del seu caràcter, preneu sense perdre temps les mesures adequades.

presenta arribar a casa, adquirir un altre gosset, que serveix de consol, i al cap de poc temps tornar a repetir la mateixa història, la tràgica funció...

Tot això que hem anat dient tindria una relativa importància si es pogués solucionar cridant els de la recollida de gossos vagabunds, però succeeix que la majoria d'aquests gossos abandonats són allunyats de les poblacions a cops de roc, fugint al bosc més proper on no seran molestats, buscant

l'aliment als abocadors de deixalles, sent molt difícil atrapar-los en tornar-se cada dia que passa més salvatges, i sent impossible poder-los vacunar contra la ràbia.

Moltes vegades, els caçadors es troben enmig del bosc que els seus gossos es llancen sobre un altre gos, en aquests casos, un gos «foraster», al qual estriparien a no ser pels crits dels seus amos, que poden o no poden arribar-hi a temps, ja que aquest gos perdut pot estar contagiats de la ràbia, ter-

rible malaltia contagiosa també a altres animals i a més transmissible a l'home...

Doncs bé, caçadors, si en una baralla d'aquestes entre gossos de caça i d'altres desconeguts algun dels vostres ha estat malmès, s'ha de procurar, de seguida, fer sortir al màxim de sang de la ferida i seguidament acudir al veterinari que, a més de remeiar les possibles fatals conseqüències de la ràbia, el posarà en observació, abans de donar-lo d'alta, amb la seguretat d'evitar problemes i també de poder salvar la vida del gos. No ens cansarem de repetir que tot això serveix d'avís per als caçadors, que en aquests casos han de prendre les mesures adequades, més oportunes, que encara moltes vegades són poques, és de vital importància.

La ràbia o hidrofòbia, anomenada també així a causa de l'horror que senten els malalts envers l'aigua, és un virus que es troba, entre altres animals, a la saliva dels gossos hidròfobs. Els símptomes més característics de tan terrible malaltia comencen a manifestar-se amb el canvi radical del caràcter del gos, en pocs dies. El gos que abans era alegre i afectuós es tor-

narà trist i poc amable, molt nerviós, movent-se contínuament amb ganes de mossegar tots els objectes que se li posen al seu davant, també perdrà la gana, acabant per no menjar res. Més endavant, li sortirà de la boca una saliva espumosa; la boca se li anirà quedant immobilitzada, així com tots els membres del cos. Moltes vegades, el gos, que ja no coneix el seu amo, s'escapa de casa i marxa fugint... d'aquí ve el nostre record que encara tenim de quan érem joves, aleshores no es vacaven els gossos, per això quan veïem passar algun gos pels voltants de les cases de pagès amb les característiques descrites, tothom donava el crit d'alarma habitual en aquests casos «un gos ràbiós», prenent-se ràpidament les mesures i precaucions més adients, que consistien a perseguir el gos i mirar de matar-lo. Llavors, rares vegades la gent s'equivocava en fer tal apreciació.

Caçadors i tots els que teniu gossos, amb una immunització i control de tota la població canina, aconseguirem, un descens dels animals susceptibles a la malaltia i precisament dels que més contribueixen a la seva expansió.

GOSSOS

RAFAEL AVILA i J.L. PONCE

El pointer (XIII) i consultes

Benvinguts amics una setmana més a aquesta columna en què posem tot el que sabem sobre gossos. Un bon amic i llegidor des d'un principi, ara fa un any, ens va dir per telèfon localitzat mitjançant el nostre col.laborador Rafael Àvila, on es pot adreçar per fer unes quantes preguntes. Bé, mira, Joan, pots fer-ho adreçant-te a DIARI DE GIRONA-Los Sitios, carrer Comerç, s/n, Fornells de la Selva (17458) indicant per la columna «Gossos», o bé ho pots fer directament a Josep Lluís Ponce, carrer Indústria n° 6 Celrà (17460), d'una o altra manera, seràs benvingut al nostre món i procurarem contestar qualsevol pregunta que ens facis. Contestant la que em vas fer telefònicament i que girarà entorn de la desvocalització en els gossos, he de dir-te que aquesta és considerada com a una solució humanitària i pràctica al problema de la contaminació ambiental ocasionada pel soroll produït pel lladrar dels gossos. La quantitat i tipus del soroll que la gent tolera depèn de molts factors. Un sobtat i agut soroll és molt més pertorbador que un soroll constant i en aquesta categoria entra el soroll del lladrar del gos. Aquest interfereix amb la son de la nit, en la comunicació, causa moltes molèsties, tensions i aldarulls entre veïns moltes vegades. Fa por, disminueix la concentració i generalment redueix la tranquil·litat de les persones. Els afectes del lladrar inclouen alteracions físiques com poden ser les «vasoconstricció» arterial, taquicàrdia boca seca, contracció dels múscles abdominals, midriàsis i una excessiva producció d'epinefrina. Actualment hi ha lleis i organitzacions federals, estatals i locals que s'esforcen per la creació d'un mig ambient més

silenciós mitjançant l'establiment de normes per controlar la contaminació ambiental per soroll, tant a nivell ocupacional com en les comunitats —creiem que una mica avancem la consulta que ens va fer en Josep Esparraguera de Figueres i que més endavant ampliarem—. Els reglaments de les «Actes de Salut» i «Seguretat ocupacional» als Estats Units d'Amèrica limiten el soroll ocupacional a un màxim de 90 dBA dintre un període de vuit hores dia. Els gossos, produeixen un nivell de més de 100 dBA pel que constitueix una font de contaminació que tenim l'obligació de controlar. Joan, aquest tema és molt llarg, tancarem aquí avui, però la setmana que ve et prometo continuar-lo, donant-te tota classe de detalls. D'acord?

Anem, doncs, amb el pointer del que dèiem la setmana passada, que en terrenys accidentats aquests «trialers» se sortirien molt sovint de la pista, per tornar-hi al cap d'un ratet. La caça molt atemorida algunes vegades s'allunyà a distàncies extraordinàries. No per això s'ha d'admetre en una competició clàssica una recerca més restringida, una col.locació baixa del cap, una resolta disminució de la marxa, una prudència suspicax que no d'una neta audàcia, ja que com vàrem fer referència, els bons exemplars són reaccis a doblegar-se a les transaccions i, per altra part, es reduiria el treball clàssic a un nivell molt baix, quasi quasi mediocre. La mostra d'acord espontani és de positura aixecada en tots els gossos de mostra, brusca, quan els gossos es troben molt propers i el que cedeix veu de prompte al seu company ja, amb una actitud de mostra o precedida d'una breu cursa si la presa de

recerca és a una certa distància.

El pointer modern, és a dir, el que en els últims vuitanta anys ha fet una evolució sota conductes ben distants mercès a dues tendències de selecció netament diferenciades. A Anglaterra i a Nord-amèrica la feina dels criadors s'ha centrat a efectuar una selecció sistemàtica, cercant exaltar l'aspecte exterior de l'animal amb un evident desinterès per les condicions venetòries inherents als exemplars inicials. Observant-se una regressió en les característiques externes de la raça, com pot ésser la disminució de l'estop, presència de caps amb ratlles craniofacials quasi divergents, una major laxitud en les orelles i engruïment de la cua. Per altra banda, a Sud-amèrica, països bàltics, França i sobretot a Itàlia, el patró a seguir s'ha basat en la capacitat del gos per al treball, cercant obtenir màquines d'excel·lent velocitat, d'una excel·lent ensumada i amb dots per la cobrança de pecces, pel contra han deixat l'atenció a complir exactament l'estàndard oficial.

Al contrari que en el cas anterior, en aquests gossos es produeix una accentuació de l'estop, com el consegüent escurçament del morro, reducció de l'alçada i tòrax, apareixent amb freqüència gossos d'aplomació poc ortodoxes.

Anwright, a principis de segle escrivia: «Les primeres exposicions per a pointers i setters van tenir lloc al 1859 a Newcastle, mentre el primer «trial» es va córrer prop de Bedford al 1865. Les exposicions varen ser acollides amb molt entusiasme i al principi inqüestionablement foren un bé.

MIRADOR

J. TEIXIDOR CUYAS

Girona: hay que eliminar ruidos

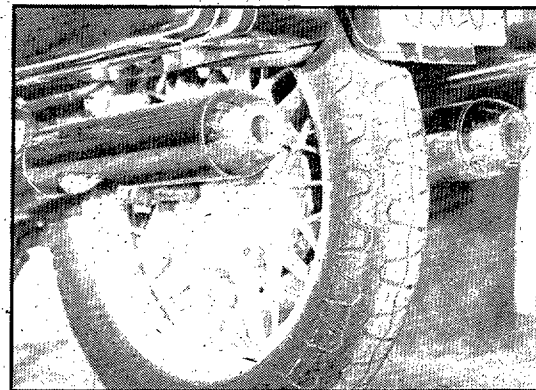

Los altísimos decibelios que provocan las motos con el estruendo de sus tubos de escape hace que Girona sea una ciudad ruidosa.

Lo hemos dicho otras veces en estas mismas columnas: Girona es una ciudad escandalosamente ruidosa: los ruidos nocturnos, los tubos de escape de las motos compitiendo en estrépido como si quisieran ganar las carreras, constituyen molestias que el gerundense no quiere soportar por más tiempo. Ahora mismo nos enteramos que el Ayuntamiento de Barcelona ha emprendido una campaña contra los ruidos, muy especialmente contra el azote de los altísimos decibelios que provocan las motos con el estruendo de sus tubos de escape. Dentro de esa línea el Ayuntamiento barcelonés aplicará con todo rigor la ordenanza de policía de la vía pública contra los ruidos de motores, además de primar la aplicación de elementos contra ruidos en la edificación; la insonorización de locales comportará la exoneración de determinados impuestos, como el que se paga por radicación. Y como es lógico controlará, más que nunca, el elevadísimo índi-

ce de irregularidades cometidas en ese frente. Los ediles del «Cap i Casal» están dispuestos, incluso, a perseguir a quienes abusan, más allá de lo tolerable, en sus travesías urbanas.

En cambio nos gustaría conocer cómo afronta el tema el Ayuntamiento de Girona y sobre todo si procede a aplicar mayor número de multas a las motos que infringen las normas. A fuerza de soportar el azote de los decibelios altos parece que nuestros oídos van acostumbrándose a esa tortura, pero lo cierto es que el organismo humano tiene una capacidad limitada y que hay que afrontar este problema como una necesidad de defensa en el conjunto de la salud pública. De lo contrario el desenfreno de los altísimos decibelios que hemos de soportar los gerundenses, por una incomprensible permisividad de nuestras autoridades, acabará por acosarnos hasta límites insostenibles.

GASTRONOMIA

JAUME TEIXIDOR

Ramon Roca no ha dejado de pensar jamás que la pastelería es un gran arte

Decir repostería de artesanía es conocer Confitería Roca

De año en año, por Semana Santa, «tortells», «mones», «ous de Pasqua» y «bunyols» reviven puntualmente, fieles a su cita anual, una de las manifestaciones más deliciosas de la repostería ciudadana. De entre las muchas y prestigiosas pastelerías de Girona que elaboran estas típicas y tradicionales dulcerías, figura en primera línea, Confitería Roca.

En su obrador se confeccionan verdaderas obras de arte que han marcado y siguen marcando época en la historia de la pastelería artesana. Todos los años por estas fechas salen «monas» de invención personal y de recreación tradicional, sin duda alguna, insuperables. Ramon Roca, riguroso, cortés, discreto y magistral, es un hombre sumamente ordenado, dedicado intensamente al trabajo... Con imaginación, arte y oficio habla de su pasión por la repostería: De entrada, recuerda el inicio de la saga de los Roca. «Confitería Roca existe desde 1928, fue mi padre el impulsor inicial de la casa. Y abrió puertas en esta misma calle de Abeuradors; en el número seis, al lado mismo de Can Puig ferreter».

Ramon Roca conoce los secretos de su profesión, que son muchos y muy buenos. Si la imaginación y la creatividad deben ser las constantes inalterables de todo gran repostero que se precie, él las derrocha con creces. «En nuestro oficio hay que tener conocimientos de dibujo, escultura y arquitectura. Y vocación, una enorme vocación».

Los gerundenses son muy entendidos en dulces

En otro momento Ramon Roca suscitó y alentó el prestigio de la repostería light, es decir más suave. Sin querer desmerecer a otras regiones y pueblos, cuenta que los gerundenses gustan de la dulcería suave, «es decir —subraya entre contento y satisfecho— al gusto

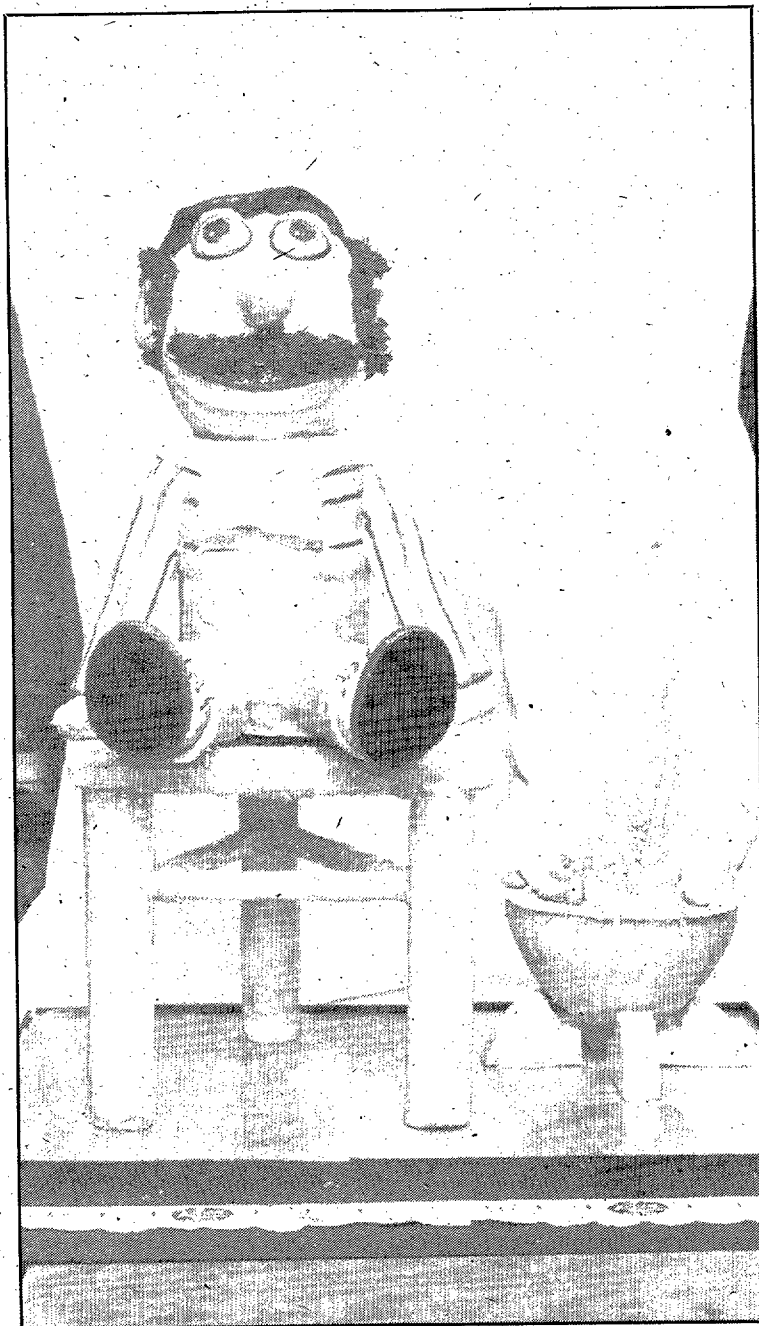

La pastelería es un arte y sobre todo en estos días de Pascua, en que se hace la típica «mona». La diversidad de «monas» demuestra la imaginación i creatividad de los pasteleros.

de Europa; los gerundenses y los barceloneses son los más entendidos y los más grandes expertos de toda España, coincidimos con los alemanes y suizos, autoridades indiscutibles de la dulcería internacional».

Como no podía ser menos el acéto en la «industrialización» que de un tiempo a esta parte ha sufrido también, la pastelería... «No creo que haya influido negativamente en la confitería artesanal; todo lo contrario. Al emplear nosotros los mejores y más naturales productos del mercado, el cliente sabe distinguir perfectamente entre la pastelería artesanal y la industrializada. Se da la misma circunstancia o si se quiere la misma diferencia entre el pollo de granja y los denominados «pollatres grapallers», no hay comparación posible entre uno y otro... En absoluto», asiente con convicción.

Ramon Roca junior: «Mi padre lleva impreso el sello de la creatividad»

Poco antes de terminar esta en-

trevista llega su hijo Ramon. A pesar de su corta edad —22 años— se le puede considerar un excelente profesional. La admiración, respeto y cariño que siente por su progenitor son por demás evidentes: «Para mí representa la impecable maestría de la repostería catalana. Me cuento entre sus discípulos; es un experto creador de la más refinada tradición de la cocina de dulcería».

La entrevista termina en el obrador; con decenas de «monas» que llevan impreso el sello de la imaginación. Ramon Roca demuestra, una vez más, su amor por su trabajo. Y con la despedida la noticia de que la demanda de «monas» crece de año en año en progresión geométrica, lo que no ocurre evidentemente con els «tortells» que experimentan un aumento moderado, más bien aritmético. Ya en la calle, no puedo dejar de recordar esta pastelería irreprochable que desde 1928 constituye una de las mejores y más dulces aportaciones a la gastronomía gerundense.



Una «mona de Pascua» escenificando a Los Pitufos.

Se celebró el I Salón del Club de Gourmets

Del 2 al 5 de abril se celebró en Madrid el I Salón del Club de Gourmets, preparado por la revista del mismo nombre, y dedicado especialmente a productores, transformadores y consumidores de productos gastronómicos españoles —desde cavas hasta aceites de oliva virgen, pasando por lo más selecto

en charcutería, chocolates, especias, vino, licores, aguardientes, conservas, libros y un amplio etcétera.

«La alimentación en el siglo XXI», «Los vinos del año 2.000», «La cocina como impulsora del turismo» y «La contribución de la prensa al desarrollo de la culinaria» fueron temas de confe-

rencia y coloquio. También se dedicó un día a la cocina catalana, otro a la vasca y también a la valenciana. Y en los fogones Luis Cruañas, de El Dorado Petit, y Carlos Camós, del Big Rock, oficiaron entre otros grandes chefs para doscientos comensales. Éste fue el menú: tosta de escabeche con anchoas,

pulпитos a la cazuela, «fideus rosos» con almejas, rape con ajos tiernos y calçots, crema catalana y carquinyolis.

También estuvo presente por unas horas el primer cocinero del mundo, caballero de la Legión de Honor, creador de la no-poco traída y llevada «nouvelle cuisine», Paul Bocuse.



LA BRASA

RESTAURANT

Ctra. Santa Coloma, 21
Teléfono 85 60 17
RIUDARENES

Restaurant

Bahia

Direcció: Emili Albó
Obert tot l'any

Cuina de mercat

Pg. del Mar, 17-18
Tel. 32 02 19
SANT FELIU DE GUIXOLS

RESTAURANT

Mas Ros



Especialitats en:
cuina catalana i francesa
Ctra. Girona-St. Feliu
Tel. 46 12 33
CASSÀ DE LA SELVA



Restaurant Els Escuts

LLAGOSTERA

Teléfono: 83 04 50

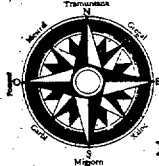

RESTAURANT GARBI

Pompeu Fabra, 13
Tel. 203036

GIRONA



Ctra. Girona-Palamós, Km. 22
Tel. 83 03 97
CORÇA - LA BISBAL

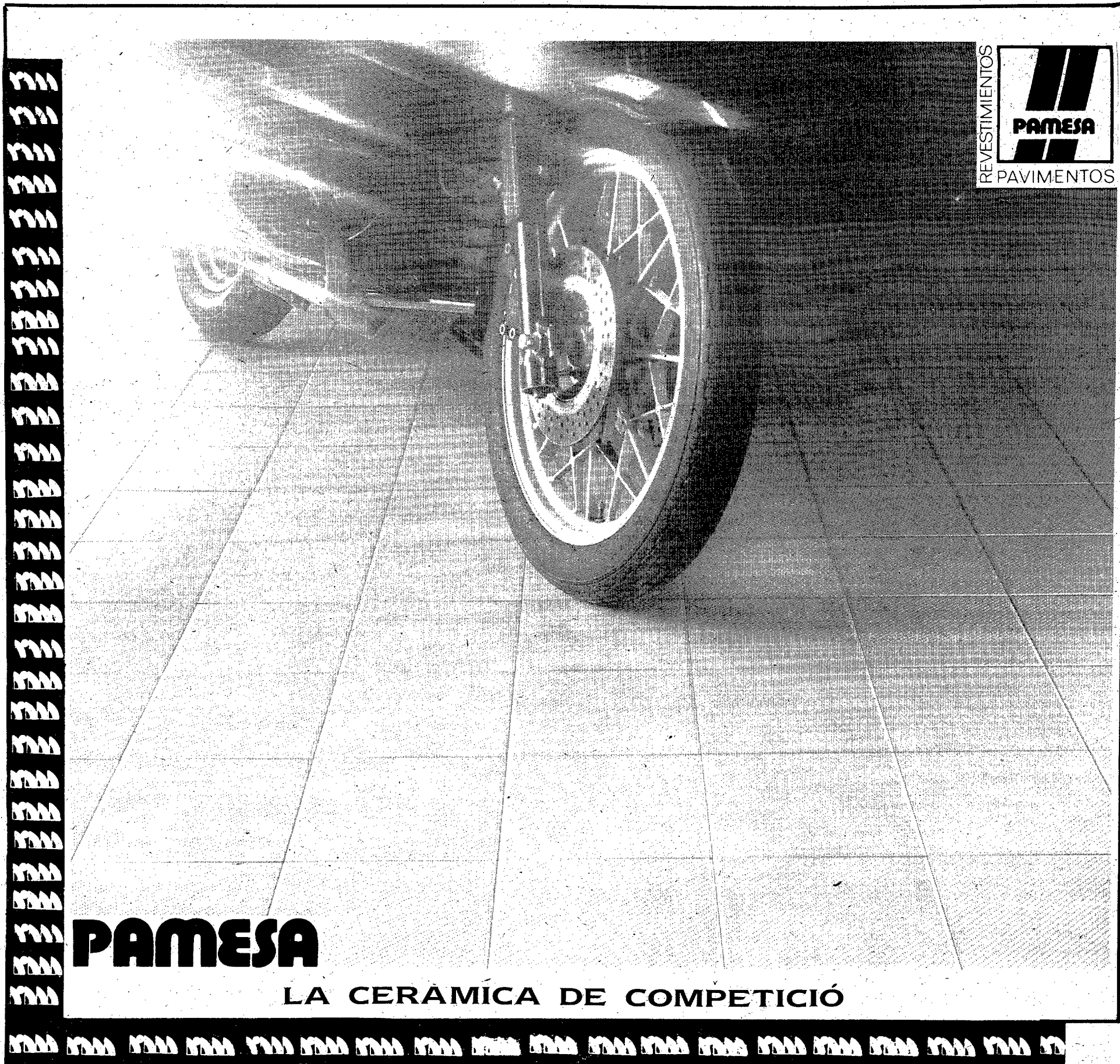

PAMESA

LA CERÀMICA DE COMPETICIÓ

REVESTIMIENTOS
PAMESA
PAVIMENTOS



ROBERT MERCADER MERCADER CASTELLÓ AMCO

Tot per a la construcció i decoració de la llar

ROBERT MERCADER

Torroella de Montgrí
Del Moli, 18 - Tel. 75 83 00
Salt-Girona
Ctra. d'Anglès (Encreuament Autopista)
Tel. 23 04 61
Sant Feliu de Guíxols
Ronda Massana, s/n. - Tel. 32 07 16
Lloret de Mar
Sant Pere, 97 - Tel. 36 54 84

Palafrugell
Mestre Sagrera, 11 - Tel. 30 05 21
Calonge
Ctra. de Sant Antoni a Calonge
Paratge Les Mates - Tel. 65 02 31
Barcelona
Mallorca, 603-609 (cantonada Meridiana)
Tel. 256 83 00 - Telex 51230 RMBA

MERCADER CASTELLÓ

Castelló d'Empúries
Ctra. Besalú-Rosas, km. 34,400
Tel. 25 00 26
Roses
Ctra. de Pau, km. 2 - Tel. 25 61 60
Llançà
Paratge els Lledoners
Ctra. C-252 de la Bisbal a Portbou.
Tel. 38 01 71

AMCO

Olot
Joan Maragall, 29-31
Tel. 26 24 18
Lorenzana, 15
Tel. 26 20 89

Baja natalidad

Bélgica se despuebla

Bruselas.— El constante descenso de la natalidad en Bélgica y sus consecuencias en el despoblamiento del país fueron puestas de manifiesto esta semana por sus más altas autoridades.

El debate no es nuevo en este país de 9,9 millones de habitantes que, de mantener la evolución demográfica actual, perderá cerca de un millón de ciudadanos en los próximos 40 años.

Esta semana, sin embargo, el ministro de Asuntos Sociales, Jean Luc Dehaene, insistió ante el Parlamento en la necesidad de que el número actual de nacimientos se incremente en 20.000.

De lo contrario, afirmó, dentro de unos años, Bélgica no podrá asegurar el mantenimiento de su población.

El rey Balduino se dirigió el miércoles ante el Parlamento Europeo en un discurso centrado en la necesidad de que la Europa comunitaria afronte con valor el problema de la disminución de la natalidad.

Con una media anual de 1,6 hijos por mujer, Bélgica comienza ya a sentir un ligero despoblamiento.

Pero mientras el Ministerio de Asuntos Sociales asegura que el número de nacimientos debe elevarse a 2,2 niños por mujer, el Instituto Nacional de Estadísticas señala, según los resultados de las últimas encuestas, que «sólo una de cada diez parejas está dispuesta a tener tres o más hijos».

De ahí el interés gubernamental en crear el clima favorable para fomentar la natalidad, con medidas similares, por ejemplo, a las adoptadas en Francia, donde el Gobierno otorga un salario mensual a toda familia que tiene al menos tres hijos.

Hoy finaliza el viaje americano

El Papa inició la Semana Santa con los jóvenes

Buenos Aires.— El Papa Juan Pablo II presidió ayer, en la zona céntrica de capital argentina, la Jornada Mundial de la Juventud, a la que asistieron representantes de treinta países y que se realizó por primera vez fuera de Roma.

Numerosos jóvenes durmieron anteanoche en las inmediaciones del palco montado en el cruce de las avenidas 9 de Julio y Santa Fe, donde el acto se inició a las 16.00 gmt, a la espera del diálogo que mantuvieron con Karol Wojtyla siete horas después.

El Episcopado argentino anunció que fue «un diálogo sin precedentes», basado en preguntas de los jóvenes argentinos que han sido sintetizadas en 21 temas por la jerarquía eclesiástica local.

El encuentro se dividió en tres momentos: en el primero el Papa recibió un informe acerca de la actualidad juvenil argentina y respondió sobre los temas estrictamente nacionales.

La segunda parte estuvo dedicada a la problemática de la juventud latinoamericana y la tercera a los jóvenes de todo el mundo.

Vigilia de Ramos

Comenzó entonces un período de vigilia del Domingo de Ramos, en el que se compartirán los alimentos, seguido de un rezo comunitario y reflexión personal, con la asistencia de jóvenes voluntarios que ocuparon lugares estratégicos para servir como guías de las diferentes actividades.

Los preparativos de la Jornada Mundial de la Juventud se iniciaron hace varios meses y se incrementaron en los últimos días con la realización en Buenos Aires de un Foro Internacional, al que asistieron más de veinte delegaciones extranjeras.

Sexta jornada argentina

La sexta jornada de la visita pastoral de Juan Pablo II a Argentina se inició en Rosario —369 kilómetros al noroeste de Buenos Aires—, la más importante ciudad de la provincia de Santa Fe.

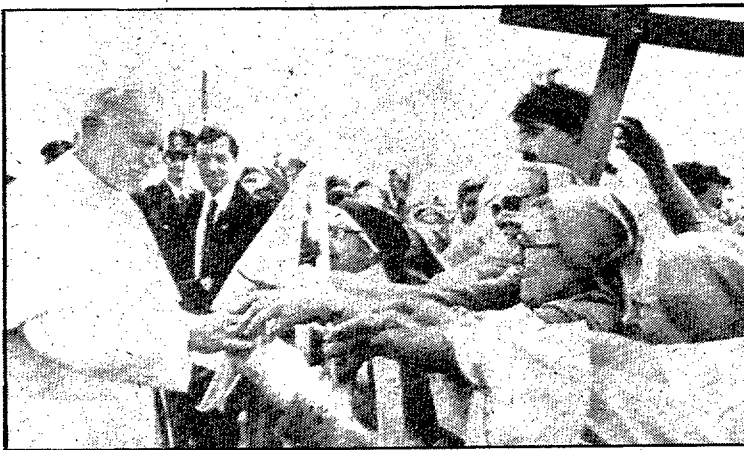

Un viaje que dejará profunda huella.

El Papa celebró una misa en un altar montado a orillas del río Paraná, frente al Monumento Nacional a la Bandera, ante decenas de miles de fieles, muchos de los cuales tomaron ubicación en el lugar en las últimas horas del viernes.

Las tareas de seguridad en Rosario han estado a cargo de 6.000 policías de la provincia de Santa Fe y de dos grupos especiales denominados «Pumas» (guardias rurales) y «Halcones», los que recibieron entrenamiento especial para cumplir su misión en este día durante cuatro meses.

Al mediodía, Karol Wojtyla almorzó en la sede del arzobispado rosarino y a las 18.20 gmt viajó a Buenos Aires, donde una hora y media después mantuvo un encuentro con 8.000 empresarios argentinos y pronunció un discurso, en el estadio Luna Park.

Poco después, el extenso programa del Papa incluía una reunión con la comunidad islámica en Argentina, en la sede de la Nunciatura, antes mantener el encuentro con los jóvenes en las primeras horas de la noche.

Resumen de la jornada del viernes

Juan Pablo II culminó la jornada del viernes considerada como la más política, tras un encuentro

con los trabajadores, con la comunidad polaca y un discurso a los presos en las cárceles argentinas.

Tras un encuentro con la comunidad ucraniana católica, asistió a la concentración de trabajadores en el Mercado Central de Buenos Aires, uno de los actos esperados con mayor expectación en el país.

Durante el mismo, Juan Pablo II animó a los trabajadores a decir «basta» a las injusticias, pero les advirtió de la inconveniencia de confundir la acción sindical con la lucha política y subrayó, una vez más, la oposición de la Iglesia Católica a la lucha de clases.

El discurso que debía pronunciar el líder de la «Confederación General del Trabajo» (CGT), Saúl Ubaldini, se extendió más de lo previsto, después de que el sindicalista amenazó con no acudir a la reunión debido a las correcciones que le impusieron los obispos argentinos que organizaron el encuentro.

Tras el «encuentro con el mundo del trabajo», al que acudieron muchos menos trabajadores de los previstos por los organizadores, ya que se calculó en los días previos que asistirían más de un millón de personas y, finalmente, los más optimistas señalaron que habían escuchado la palabra del Papa unos 200.000, Juan Pablo II se reunió con sus compatriotas.

TELEX

● La Organización Mundial de la Salud (OMS) informó que 45.608 casos de SIDA fueron registrados en el mundo hasta el 1 de abril. Estados Unidos con 32.825, Francia 1.221, Brasil 1.012, RFA 986, Canadá 926, Haití 785, Uganda 766, Reino Unido 731, Ruanda 705, Tanzania 699 e Italia 523 ocupan los primeros lugares. España notificó 264 casos, Argentina 69, Bolivia 1, Chile 22, Colombia 30, Costa Rica 16, Cuba 1, República Dominicana 127, Ecuador 7, El Salvador 6, Guatemala 15, Honduras 13, México 316, Nicaragua 0, Panamá 12, Paraguay 1, Perú 9, Portugal 46, Uruguay 8 y Venezuela 69.

● Dos ciudadanos de la República Democrática Alemana consiguieron la anterior madrugada escapar de su país y alcanzar Alemania Federal tras cruzar la frontera intergermana. Los dos jóvenes, ambos de 26 años, realizaron su fuga por la región de la cordillera del Harz, al sureste de la ciudad germano-occidental de Hanover. Los fugitivos pudieron salvar sin problemas los numerosos obstáculos existentes.

● Por vez primera en Estados Unidos, células de la glándula adrenal fueron trasplantadas al cerebro de una mujer de 42 años, en un esfuerzo por combatir los síntomas de enfermedad de «Parkinson» que presenta. Es la primera vez que una intervención quirúrgica de esta naturaleza se realiza en Estados Unidos. Los neurólogos que participaron en la misma dijeron que la paciente Dicky Bagget, se encuentra en buenas condiciones y que su cerebro funciona normalmente. La enfermedad de «Parkinson», resulta de la pérdida de dopamina, una sustancia que permite al cerebro trasladar los mensajes de una célula nerviosa a otra.

Gorbachov aceptaría liberar a Hess, el último de Spandau

Bratislava.— El líder soviético Mijail Gorbachov adelantó inesperadamente su regreso a Moscú desde Bratislava, al final de su visita oficial de tres días a Checoslovaquia.

Fuentes oficiales checoslovacas informaron del cambio de programa sin precisar los motivos. Gorbachov llegó a Praga el pasado jueves, tres días después del calendario previsto, debido a una ligera gripe.

El secretario general del Partido Comunista de la URSS había llegado ayer mañana a la capital de la República Federada de Eslovaquia, acompañado del jefe del Estado y del Partido Comunista Checoslovaco, Gustav Husak.

Gorbachov hizo en Praga una nueva oferta de desarme y se entrevistó con Husak y con los miembros de la cúpula del Partido Comunista Checoslovaco, a quienes informó de las reformas en curso en la Unión Soviética.

Oferta para liberar a Hess

Bonn.— Mijail Gorbachov pare-

ce dispuesto a permitir la puesta en libertad del lugarteniente de Adolfo Hitler, Rudolf Hess, último prisionero de la cárcel militar aliada de Spandau, en Berlín oeste.

Así lo informa el semanario germano occidental «Der Spiegel».

La Unión Soviética es la única de las cuatro potencias aliadas que, en contra de los deseos de los gobiernos de Estados Unidos, Francia y Gran Bretaña, se ha negado, hasta ahora, a firmar el acta de libertad de Hess, que cuenta 92 años y ocupa sólo un penal para más de 600 reclusos.

«Der Spiegel», que se remite a círculos diplomáticos moscovitas, informa que Gorbachov entiende ahora que la firma del indulto para Hess sería contemplada como un acto de humanidad en todo el mundo y aceptada por la población soviética.

El líder soviético respondería también así a una petición expresa del presidente alemán federal, Richard von Weizsaecker, quien ha pedido públicamente la puesta en

libertad del que fuera lugarteniente de Hitler. Von Weizsaecker viajará a Moscú a mediados de mayo.

Retirada en Mongolia

Moscú.— La retirada de una división motorizada y de varias unidades de soldados soviéticos destacados en Mongolia ha comenzado, anunciaron hoy los principales diarios de la URSS.

La numerosa presencia de tropas soviéticas en la frontera entre China y Mongolia es uno de los «tres obstáculos», junto con el apoyo de la URSS a la intervención vietnamita en Camboya y a la permanencia de soldados soviéticos en Afganistán.

El comienzo de la retirada de una división motorizada y otras unidades de las tropas soviéticas instaladas en Mongolia coincide, además, con la décima ronda de las conversaciones para la normalización de relaciones entre China y la URSS.

AJUNTAMENT
DE
CASTELL-PLATJA D'ARO

EDICTE

La Comissió de Govern, en sessió celebrada el passat dia deu d'abril, va acordar sotmetre a informació pública, en aplicació del disposat en l'article 615 del Codi Civil, la relació de vehicles que seguidament es relacionen a fi de lliurar-los a qui acrediti ésser el seu legítim propietari.

MARCA	Nº BASTIDOR	CARACTERÍSTIQUES
MOBYLETTE	641829	Blava i blanca
DERBI CROSS	521466	Taronja
DERBI CROSS	503778	Carbassa
50V4		
VESPINO	1661320	Vermella
MOBYLETTE GAC	70942 (motor)	Vermella
MOBYLETTE CADY	868381	Vermella
VESPINO	1700908	Vermella
DERBY VARIANT	V018636	Blava
DERBY CROSS	555560	Vermella
PUCH	1506309	Verda
VESPINO	8550-939892	Negra-Groga
VESPINO	8550-970048	Negra
VESPINO, GL	1601374	Vermella
VESPINO	SCA204684	Blava
VESPINO SC	DGM500470	Blanca amb ratlles colors

Castell-Platja, d'Aro, a 11 d'abril de 1987

L'ALCALDE
Signat: Ramir Pons

HOROSCOPO



ARIES (Mar. 21 a Abril 20)
Tenga hoy mucho cuidado, ya que podrían darle un timo de tipo artístico. En una reunión hará nuevos amigos. Hoy podría ser un buen día para la vida social.



TAURO (Abril 21 a Mayo 21)
Su vida social se presenta turbulenta. Un pariente se andará con muchos rodeos. Dé a los demás la libertad que pide para usted mismo. Dedíquese a la vida hogareña.



GEMINIS (Mayo 22 a Junio 21)
Descubrirá en su interior nuevos cursos. Tenga mucho cuidado con las promesas que haga. Por la noche reinará el amor. Trate de aconsejar lo mejor posible.



CANCER (Junio 22 a Julio 23)
Podrían surgir dificultades en su trabajo provocadas por su susceptibilidad. Motivos ocultos harán que usted mismo se ponga a prueba, quizá de forma equivocada.



LEO (Julio 24 a Agst. 23)
Aproveche la excelente oportunidad que le saldrá al paso. Su trabajo sufrirá múltiples interrupciones, pero pese a ello progresará en gran medida. Aproveche la suerte.



VIRGO (Agst. 24 a Sept. 23)
Es posible que su comportamiento poco convencional origine fuertes críticas. No consienta que un ligero malentendido se convierta en algo de importancia.



LIBRA (Sept. 24 a Oct. 23)
En la planificación de futuras actividades le llevarán la delantera sus socios. Los temas económicos requerirán estudiarse más a fondo. Se producirá un encuentro.



ESCORPIO (Oct. 24 a Nov. 22)
Lleve mucho cuidado porque en temas de inversión reinará cierto confusiónismo. Sin embargo, acontecimientos profesionales de última hora le llevarán a la cumbre.



SAGITARIO (Nov. 23 a Dic. 21)
Modere su propensión a exagerar. Procure no hacer promesas que luego resulten imposibles de cumplir. Tenga conciencia de todo cuanto ha realizado en el día de hoy.



CAPRICORNIO (Dic. 22 a En. 20)
Trabajo y amor combinarán hoy a la perfección. Disfrute cuanto pueda. Si se le presenta alguna duda de tipo ético piénselo dos veces y llegará a una solución.



ACUARIO (Enero 21 a Feb. 19)
En el trabajo mantenga hoy un rendimiento normal, ya que si trata de impresionar a los demás no conseguirá el efecto que desea. Sosténgase y descanse.

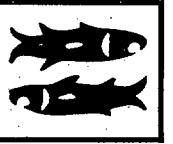

PISCIS (Feb. 20 a Mar. 20)
Lo primero debe ser lo primero. Centre su atención en lo fundamental y no pierda el tiempo con fantásticos proyectos profesionales. Centre su atención en la economía.

Si nació usted en esta fecha:

Es ambicioso y gusta de los negocios en participación, ya que le gusta más trabajar en equipo que hacerlo a solas. Su diplomacia natural, unida a su constante preocupación por el bienestar de los demás, podrían hacerle triunfar en política, leyes, religión y Administración pública. Se desenvuelve mejor en una atmósfera amistosa. Las actividades creativas, sobre todo la literatura, podrían resultarle atractivas. No siempre es lo bastante cuidadoso en el empleo de su dinero.

CRUCIGRAMA

C. LLUIS

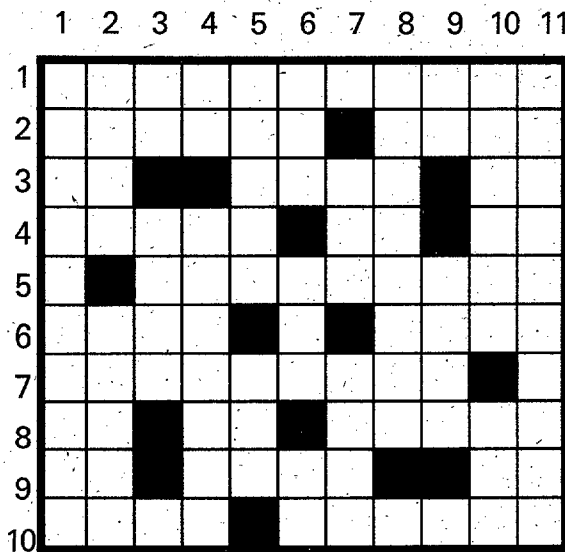

HORIZONTALES 1. Sufrirse, tolerarse.— 2. Plancha metálica dispuesta para unir dos rieles seguidos de una línea férrea. Orinan.— 3. Marchar al revés. Al revés, pero puede ser: aparente, atómico, bruto, neto, gallo, ligero, pesado, específico. Artículo neutro.— 4. Repetición final de una pieza bailable (plural). Interjección de desprecio. Al revés y repetido, se usa para denotar la risa.— 5. El este. Acometimiento.— 6. Falto de valor y fuerza legal. La romana más baja. Al revés, cede de una persona en un cuerpo, carrera, etc.— 7. Asemajada. Preposición.— 8. Dona. Casi una oda. Al revés, higuera llamada también sicómoro. Invertida nota musical. Tratamiento dado a la mujer casada o viuda. Negación.— 9. Dícese del sujeto licenciosos y de su vida y costumbres. Harás servir una cosa.

VERTICALES 1. Que corta las extremidades de alguna cosa.— 2. Cesación del trabajo. Deslucida por el uso.— 3. Mil cincuenta romanos. El pintor de Cadaqués. Consonante.— 4. 3,1416. Empleo, ocupación o conveniencia.— 5. Perteneciente al hueso. Lengua internacional auxiliar.— 6. Igualdad en la superficie o altura de las cosas. Diez veces ciento o cien veces diez. Antílope del Africa del Sur, de gran tamaño, cabeza con fuertes cuernos y corta crin.— 7. Una de tantas. Agencia de noticias española. Flanco de una línea militar (plural).— 8. Cortada en derredor. Vocal.— 9. Nota musical. Ijada. Consonante.— 10. Dícese de la comida que tiene más sal de la necesaria. Orificio por el cual se expelle el excremento, al revés.— 11. Irritábamos.

SOLUCIONES HORIZONTALES 1. Comportarse.— 2. Eclisa. Mena.— 3. R. osep. Lo.— 4. Codas. Fu. AJ.— 5. E. Acometida.— 6. Niño. I. ajab.— 7. Asmiñada. A.— 8. Da. OD. larom.— 9. od. Doña. No.— 10. Roto. Usarás.

SOLUCIONES VERTICALES 1. Cereador.— 2. Ocio. Usado.— 3. ML. Dal. T.— 4. P. Acomodo.— 5. Oso. Ido.— 6. Ras. Mil. Nu.— 7. T. Ete. Alas.— 8. Amputada. A.— 9. Re. Ijar. A.— 10. Salada. onA.— 11. Enojábamos.

MOTS ENCREUATS

C. LLUIS

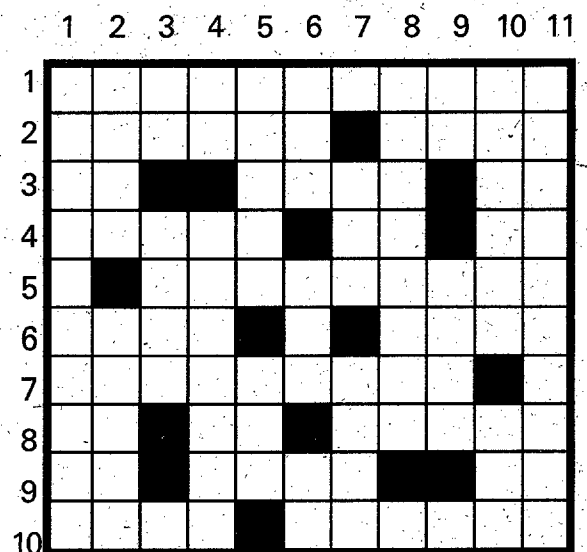

HORIZONTALS 1. El qui té per ofici fer llenya al bosc.— 2. Que existeix sense manifestar-se a l'exterior. De dimensions considerables.— 3. Conjunció llatina. Instrument manual que facilita operacions mecàniques. Són en el tec.— 4. Botiga gran en què es venen moltes menes d'articles. Desinència verbal. Vocals d'àrea.— 5. Vocal. Que senten amor.— 6. Cert joc de cartes. Consonant. Proveït d'ales.— 7. Umbel·lífera molt emprada com a condiment (plural). L'est.— 8. Aliança Popular. Crit de dolor. Al revés, diligent, expedit.— 9. Cinc-cents un romans. Fer niu. Article.— 10. Vocal repetida. Aspre al paladar.

VERTICALS 1. Ventada forta del sud-oest.— 2. Extensa, dilatada. Municipi del Baix Empordà.— 3. Al revés, nom de consonant. Capital de Corea del Sud. Vocal.— 4. Cappingada, preposició. Dona de molts anys. Llit de riera format de sorra i a l'inrevés. Set romans.— 6. Mig atípic. Inhabitat, de baix a dalt. Vocal repetida.— 7. Consonant. Element gasós inert que ocorre en l'atmosfera. Un retruc sense so.— 8. Gasius. Vocal.— 9. L'iridi. Riu de Lleó, a contracorrent. Consonant.— 10. Es fa projectant sobre alguna cosa la llum reflectida per un mirallet. Crit del bestiar de llana i cabrum, al revés.— 11. Fortificada amb castells.

SOLUCIONS HORIZONTALS 1. Llenyaire.— 2. Latent. Gran.— 3. Et. Eina. TC.— 4. Basar. Et. EA.— 5. E. Enamorats.— 6. Truc. R. Alt.— 7. Juliverts. E.— 8. AP. Al. Isell.— 9. DI. Niar. El.— 10. AAAA. Acerba.

SOLUCIONS VERTICALS 1. Liebedada.— 2. Lata. Rupa.— 3. Et. Suel. A.— 4. ne. Anciana.— 5. ynerA. VII.— 6. ATI. mre. AA.— 7. T. No6. RTRC.— 8. Agarrats. E.— 9. Ir. aise. R.— 10. Ratera. IeB.— 11. Encastella.

EDUCANDO A PAPA

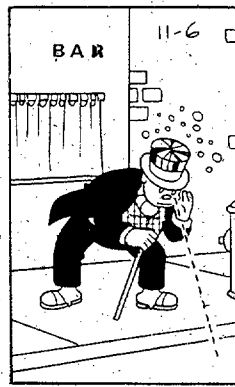
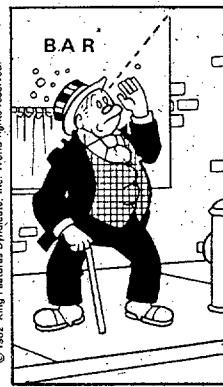
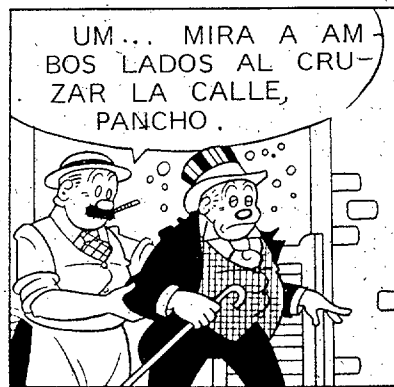

AJEDREZ

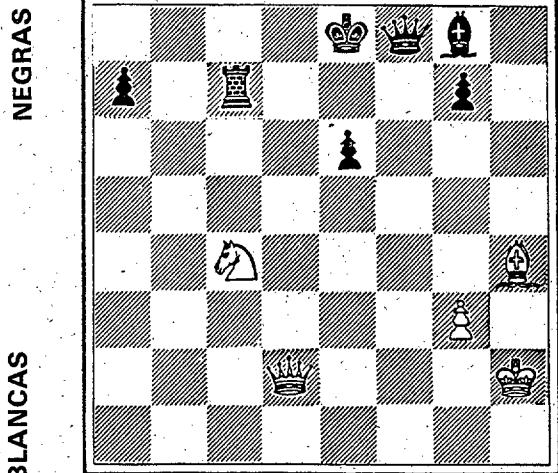

Juegan blancas y dan mate en dos. ¿Cómo?

SOLUCIÓN

1. D8d + R2a
2. C5R mate

SEIS DIFERENCIAS

por

HARRY SMITH

ENTRE ESTOS DOS DIBUJOS HAY SEIS DIFERENCIAS ¿SABRIA HALLARLAS?

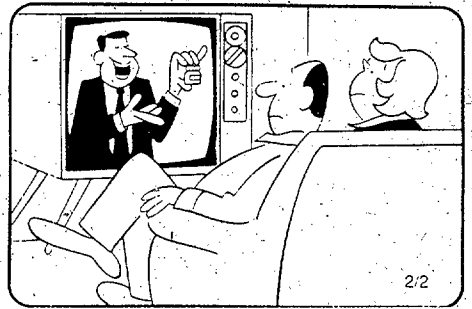

SOLUCION

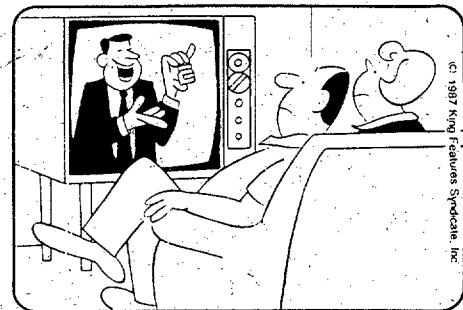

1. Las patas del televisor son diferentes. 2. El brazo está movido. 3. La manga es larga. 4. El panel de mandos está más alto. 5. La cabeza está movida. 6. El peinado es diferente.

Vilobí puede ser talismán para un Girona que desea romper el gafe del Estadi

¿Al fin una victoria «en casa»?

Santi Carrasco: «Nos jugamos mucho en este partido y es vital que el aficionado esté al lado del equipo para animarlo»

JORDI DANÉS

Vilobí d'Onyar.— «Para estar al final de liga entre los ocho primeros clasificados con opción al ascenso, hay que ganar imperiosamente al Manresa». Santi Carrasco es consciente de lo que se juega esta tarde el Girona en Vilobí. «Y creo que también la afición lo sabe y estará al lado del equipo para animarlo. El partido es vital. Me da igual ganarlo por 1-0, de penalty y en el último minuto».

Ciertamente no le están rodando bien las cosas al Girona en casa durante la segunda vuelta. Ha jugado seis partidos y ha cedido ocho puntos, casi el triple de los que cedió en toda la primera vuelta. «La suerte no nos está acompañando en los partidos de casa, lo reconozco. Pero lo que está pasado hay que olvidarlo y en estos momentos debemos concentrarnos únicamente en el partido de esta tarde frente al Manresa». Ninguno de los equipos que ha visitado el Estadi en la segunda mitad del ejercicio ha regresado de vacío. Igualada y Terrassa lograron los dos puntos y Banyoles, Hospitalet, Sant Andreu y Blanes alcanzaron sendos empates.

Vilobí, ¿talisman?

El partido que jugará el Girona esta tarde en Vilobí será como si lo celebrara en Montilivi a efectos de clasificación. Pero los rojiblancos intentarán lograr con todas sus fuerzas una victoria, que sería de hecho la primera que se conseguiría «en casa» durante esta segunda vuelta que está siendo demasiado irregular. «A ello vamos. Nuestras esperanzas de colocarnos entre los ocho primeros pasan por la victoria de esta tarde». El campo del Vilobí puede resultar talismán. «Ojalá fuera así. Los jugadores están con ga-

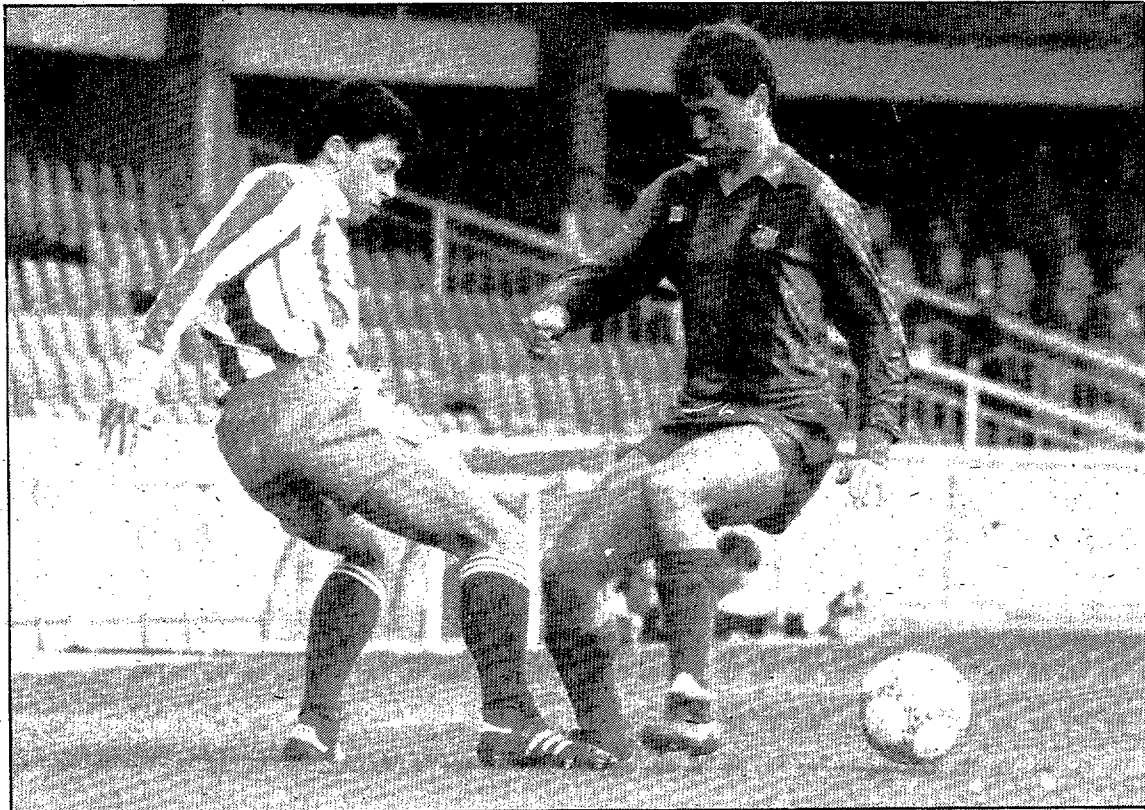

Saló parece tener el puesto asegurado en el centro del campo. (Foto DANI DUCH).

nas y quieren demostrar a la afición que pueden estar sin ningún tipo de problemas luchando con los mejores equipos del grupo».

Los cuatro partidos que tiene ante sí el Girona van a resultar decisivos. De forma consecutiva el equipo rojiblanco deberá enfrentarse al Manresa, Granollers, Andorra y Júpiter. Todos estos equipos están en la zona templada de la clasificación, con aspiraciones de entrar a formar parte de los ocho primeros. «El calendario es muy difícil. En un sistema de liga normal serían los equipos que todos querríamos a final de liga. Pero se da la curiosa circunstancia de que la reestructu-

ración hace que sean estos conjuntos de la zona media quienes más se juegan a estas alturas de temporada. Cada partido de éstos será una final». El más importante, el del Manresa, «porque es el que lo tenemos más cerca. Si los ganamos les descolgamos, ya que serían cinco puntos de ventaja que se antojan como una distancia insalvable en los pocos partidos que quedarían». La verdad es que en estos momentos es preferible jugar contra equipos que estén o bien en la zona baja o bien en los primeros lugares. «Son los que se encuentran más tranquilos porque ya han cubierto sus objetivos o no tienen nada que hacer».

Equipo por decidir

Santi no ha decidido todavía el equipo que jugará hoy en Vilobí. El técnico rojiblanco tiene una duda por línea. En la defensa tiene que decidirse por Juanjo o Espigulé. En el centro del campo tiene a cuatro hombres (Saló, Duran, Migueli y Carretero) para tres puestos. Y delante deshoja la margarita entre Geli o Juli. «Jugarán quienes vea más en forma antes de comenzar». Una probable alineación puede ser: Cendoya; Sagué, Montes, Juanjo, Majó; Saló, Duran, Carretero; Geli, Rebollo y Abad. Y el único objetivo es el de sumar los dos puntos. No vale otra cosa.

Alfonso Muñoz confía ganar al Sant Andreu, pese a las bajas

J. D.

Blanes.— «Para lograr meter la cabeza entre los ocho primeros clasificados, habríamos de ganar todos los partidos que quedan». Alfonso Muñoz es consciente que la reacción del Blanes (cinco puntos en los tres últimos encuentros) ha llegado algo tarde. «He calculado que el octavo clasificado acabará la liga con cuatro positivos». Y para obtener el Blanes esta cifra debería ganar los seis compromisos que le quedan. «Es muy difícil, casi imposible, pero mientras hay vida...». Al equipo costeño le resta por jugar en casa frente al Nàstic, Vic y Lloret; y fuera con el Sant Andreu, Terrassa y Barcelona.

Según Alfonso Muñoz, «todo depende de lo que hagamos esta mañana en el campo del Sant Andreu». Si el Blanes gana, soltará el lastre de los dos negativos que tiene actualmente «y veremos el futuro con una perspectiva algo mejor». De todas maneras, las bajas acucian al cuadro costeño, ya que en estos momentos ocho hombres, normal-

mente titulares, no podrán estar en el once inicial. «Lo de las ausencias es un problema, pero confío en los jugadores que tengan que suplir a quienes no puedan actuar». En estos momentos, Alfonso Muñoz no podrá contar con Verdugo, José Luis Muñoz y Xavi (lesionados), Duran, Fita, Requena y Sebas (sancionados) ni tampoco con Vázquez, ausente de Blanes por problemas laborales. «Es un contratiempo importante el no poder disponer de todos estos jugadores. Sin embargo podemos superar al Sant Andreu». Tanto problemas van a facilitar el debut de los juveniles Jaspé y Morán. El equipo que saltará esta mañana a partir de las doce al campo del Sant Andreu será el formado por: Isidro en la portería; Bou, Nonó y Castro en la defensa; Framis, A. Muñoz, Jaspé y Chaves en el centro del campo; y Morán, Iñaki y Morata en la delantera. «El Sant Andreu está sentenciado a jugar la promoción, pero estoy convencido que nos pondrán las cosas difíciles porque afrontarán el partido sin nervios y con mucha tranquilidad».

OFF SIDE

Media permanencia

JORDI XARGAYÓ



La semana se ha visto envuelta en un ambiente poco menos que de final. Maratoniana charla el pasado martes entre Carriega y los jugadores. Conversaciones del presidente con los jugadores. Incentivos especiales. Una nota pública de los jugadores solicitando el apoyo de la afición. Preparación de efectos especiales, en forma de elementos acústicos, para darle un mayor colorido al partido... Y es que se ha hecho casi de todo para que los jugadores del Figueres salgan hoy ante el Cartagena convencidos del enorme valor que rodea a la confrontación; de un valor que alcanza casi las cotas de media permanencia en esta Segunda A que, desde hace muchas semanas, se está negando.

Ha sido una semana completamente distinta. Incluso el ambiente que se respira en los pasillos de vestuarios, en la sede del club y en el propio terreno de juego es más común de un partido a vida o muerte que de una mera confrontación más de liga. Pero todos, absolutamente todos, han tomado conciencia que esta tarde hay que dar el callo y romper ese maleficio de las últimas dieciséis semanas. Es, claro está, un arma de doble filo. Pero pienso que todo ha ido encauzado por la vertiente positiva. Por esa vertiente que empieza en motivar a los jugadores para que olviden un pasado nada floreciente y que termina por mentalizar a la afición que ellos también deben aportar su granito de arena si quieren seguir disfrutando en próximas temporadas de un fútbol de élite. Aunque son los once de abajo quienes deben conseguir que la pelotita no entre en una portería y sí en la otra, el partido de hoy entre el Figueres y el Cartagena requiere una múltiple cooperación, porque en liza está media permanencia.

ZARPAZOS

● Según publicaba el diario «Información» de Alicante en su edición del pasado miércoles, el Elche pretende contratar la próxima temporada los servicios del actual jugador del Figueres Valdo, además del valencianista Sixto y del sestaoarra Edorta Murúa. Según se desprende de la citada información, el Elche ya ha iniciado alguna gestión con Valdo, aunque también se destaca que el ex bético tiene todavía un año más de contrato en el club ampurdanés. Con la llegada del play-off, muchos equipos cuyas aspiraciones son casi nulas empiezan a planificar ya la próxima temporada.

● El Castilla—Figueres, correspondiente a la segunda jornada de los play-off para eludir el descenso, se disputará el próximo sábado a las cinco de la tarde, en el estadio Santiago Bernabéu. La directiva del Figueres ha tenido que realizar poco menos que súplicas para que el club blanco le facilitase cuanto antes la fecha y hora del partido, a fin de programar un desplazamiento que coincide con la Semana Santa. Después de muchas insistencias, el Real Madrid se ha pronunciado.

● Muchos equipos de Tercera División y de las categorías regionales se están frotando las manos con los ascensos compensados que provocará la ampliación de la Segunda B a cuatro grupos. Pero ojo con el tema, porque todo parece indicar que la liga profesional quiere presentar una impugnación al Consejo Superior de Deportes. Y ya se sabe que el organismo rector del deporte español es contrario a dicha reestructuración. Cualquier confianza de tener un ascenso asegurado puede tener catastróficas consecuencias, en forma de decepción, una vez concluidos los campeonatos de liga.

● El jugador del FC Barcelona Bernd Schuster ha solicitado al juez, a través de una carta, que dicte sentencia a la mayor brevedad posible, argumentando, entre otras cosas, que «mi mayor ilusión es jugar al fútbol, que es lo que he hecho toda la vida y ahora no puedo hacerlo».

● Empieza hoy en Blanes, según informa Agustí Abril, el I Memorial Joan Ribas, en honor al que durante 40 años de su vida fuese directivo y presidente del CD Blanes, con la participación de 34 equipos comprendidos en las categorías alevín, infantil y juvenil. Dicho torneo se desarrollará en el campo blandense diariamente, de las nueve de la mañana hasta las once de la noche, del 12 al 16 del presente mes, bajo el sistema de liga. Participarán 26 equipos de la República Federal Alemana, además de los alevines, infantiles y juveniles del CD Blanes, infantiles y alevines del Quatre Vens de Blanes, infantiles del Palafolls, alevines del Mas Borinot, juveniles del Breda y alevines del Tossa.

LINCES

FIGUERES-CARTAGENA, UN DUELO CLAVE PARA ELUDIR EL DESCENSO

Carriega: «Creo que estaremos a tope»

Y añade: «Los primeros encuentros del play-off van a ser muy importantes»

«Estamos animados y motivados para que el de hoy sea el partido del año»

JORDI XARGAYÓ

Figueres.— La batalla del play-off de descenso, por lo que concierne a la UE Figueres, empieza esta tarde a las seis, en el estadio municipal. Y empieza ante el que, en teoría, y a pesar de quedar muchas jornadas por delante, es su principal enemigo para eludir la tercera plaza de descenso, si tomamos como premisa que Jerez y Castilla, especialmente los andaluces, se encuentran a una distancia más considerable.

La importancia que tiene el partido ante los departamentales, equipo que hace escasas semanas provocó el cese de Mané después de empatar a un gol, ha quedado plasmada en los innumerables trabajos de motivación que se han producido durante la semana en el equipo que dirige Carriega: «Efectivamente —manifestaba a nuestro diario el técnico gallego—, se han tocado todos los resortes que había que tocar, tanto el aspecto físico, como el táctico y el psíquico, para que la gente hoy esté a tope. Y creo que lo estará».

«Ha de ser el partido del año»

— Carriega, parece que la plantilla, pese a esas 16 jornadas consecutivas sin conocer la victoria, se encuentra muy animada.



Carriega tendrá que estar muy atento al crucial partido de esta tarde. (Foto DANI DUCH).

— Sí, sí. Estamos todos muy animados y motivados para que sea el partido del año. Con una entrega total del primer al último minuto y vaciándose todo el mundo en el campo.

— A pesar del trabajo de motivación generado durante la semana, ¿el equipo está preparado para superar la contingencia de algún revés inicial?

— Sí, pienso que sí, porque todos somos mayores de edad. Sabemos lo que es el fútbol y que durante 90 minutos pueden producirse diversas alteraciones en el marcador. Los jugadores tienen experiencia suficiente para saber que hasta el último minuto nadie es dichoso.

— Carriega, al margen de marcar un gol más que el contrario, ¿qué debe hacer el equipo para

ganar hoy al Cartagena?

— Que no te marquen goles, por supuesto.

— Y la solución, ¿cuál es?

— Estamos intentando asentarnos atrás para mandar y proyectar delante la búsqueda del gol con los máximos efectivos que podamos. Pero si en fútbol es importante marcar goles, también lo es evitarlos.

— ¿Qué preocupa fundamentalmente del Cartagena?

— No lo conozco a fondo, pero lleva tres empates consecutivos, dos de ellos fuera de casa. El otro día en Bilbao, según la prensa nacional, jugó bastante bien e incluso mereció mejor resultado, aunque también es cierto que el Bilbao tenía las bajas de una serie de chicos que pasaron al Atlético. Y eso,

se nota en un conjunto joven. De todas formas, arrancaron un puntito muy sabroso y hay que tener cuidado con ellos porque también estarán pensando en la forma de fastidiarnos a nosotros. El Cartagena es un rival peligroso dadas las circunstancias del partido.

— ¿Se conformaría con ganar de penalty en el último minuto; o ello supondría un excesivo sufrimiento?

— Sería mucho sufrimiento, pero ahora mismo lo firmaba.

Yo pienso que a lo mejor hoy vamos a encontrar el camino del gol.

«Este play-off es muy peligroso»

— Carriega, en vísperas de su inicio, ¿cómo ve este play-off para eludir el descenso a la segunda B?

— Peligroso para los seis de abajo. Arriba sería más bonito, porque, si no aspirabas a ser campeón, al menos podías ir tranquilo y con la intención de realizar buen fútbol. Estarías muy relajado.

— Lo que hubiera equivalido a una especie de amistosos hasta final de temporada...

— Tampoco, porque para mí todos los partidos son importantes. No me gusta perder ni jugando a las cartas. Habría sido mucho más tranquilo e incluso haciendo un equipo con la mirada puesta en el futuro. Hubiéramos podido dar entrada a más juventud, etcétera. En estos momentos el equipo necesita una mezcla de juventud y veteranía.

— ¿La lucha está entre Figueres y Cartagena o todavía pueden suceder muchas cosas?

— Puede haber sorpresas, porque ahora habrá que pisar el acelerador a fondo. Los primeros partidos van a ser muy importantes.

Y para el Figueres de manera especial el que esta tarde a las seis le enfrentará contra un Cartagena algo mejorado en las últimas semanas y dispuesto a batirse hasta el final para eludir un descenso que hace algunas semanas parecía tener muy avanzado.

«El Cartagena es un rival peligroso dadas las circunstancias del partido»

Quim Ferrer vuelve a la portería

Arango, entrenador del Cartagena: «El Figueres es el equipo que mejor fútbol practicó en el Almarjal»

J.X.

dolorido en un músculo, me aconseja llevarme 17 hombres y prescindir de Giral, pero que conste que sigo contando con él para otra ocasión».

El Cartagena

La expedición del equipo departamental llegó ayer sobre las siete de la tarde al Hotel Alliolí de Castelló d'Empúries. El tándem formado por Arango y Añil, que recientemente reemplazaron a Felipe Mesones, tiene decidido repetir el equipo que el pasado domingo empató en San Mamés: López; Valle, Paco, Huertas, Javi; Sagarduy, Brizzola, Andrés, Lucas; Ortiz y Santís. Completan la expedición Sebás, Mercadé, Requena, Cordero y Loren.

Arango, uno de los dos técnicos que dirige al Cartagena, explicaba a nuestro diario que «vi al Figueres cuando jugó en nuestro campo y es el equipo que mejor fútbol ha practicado en el Almarjal. Me ha sorprendido este cambio tan fuerte que ha tenido». Para Arango, en el partido de esta tarde «el Figueres se juega mucho más que nosotros. Lo pasarán peor, porque juegan en casa» y, aunque una derrota colocaría a los departamentales cuatro puntos por debajo del Figueres más el «avergue», Arango considera que «aún quedarían muchos puntos por disputar. Eso sí, puntuar hoy supondría acortar distancias con nuestro rival más inmediato. Podría ser fundamental cara a la permanencia».

Figueres.— «Pienso que Ferrer estará a punto. A pesar de que Boix lo venía haciendo muy bien, en estos momentos la veteranía y el relajamiento de Ferrer puede que nos sean más útiles», explicaba a nuestro diario el entrenador del Figueres, Carriega. La vuelta de Quim Ferrer a la titularidad, después de dos meses de inactividad a causa de una lesión sufrida en el campo del Castellón, está asegurada.

El equipo inicial del Figueres estará formado casi con entera seguridad por Ferrer; Arturo, Gratacòs, Bolaños, Bayona; Valentín, Guitart, Martínez, Menchaca; Forcadell y Valdo. Al margen de Quim Ferrer, se producen las reparaciones de Javi Bayona y Albert Forcadell, no así la de Tito Valor: «Está casi a punto, pero tampoco quiero jugar su reaparición», explicaba Carriega. Los jugadores unionistas quedaron concentrados anoche en el Hotel Bon Retorn de la capital ampurdanesa. Al margen de los citados como titulares, Carriega también ha convocado a Boix, Russet, Valor, Duran, Cañizares y Gallo. La gran sorpresa de la semana ha sido la no convocatoria del defensa Emili Giral, respecto a lo cual Carriega nos daba su explicación: «Se ha quedado fuera porque tengo que pensar en un partido de cara a ganar y puede que también haya algún cambio más en la alineación. El chiquito venía portándose bien, pero quizás necesitemos un poco más de proyección por el lado izquierdo y por eso va a entrar Bayona. Entonces, al tener a Bolaños un poco

PERRUQUERIA PER HOMES



DARNE

Participa als seus clients i amics que del dijous 16 al 20 d'abril restarem tancats per vacances
El dilluns 13 d'abril obrirem tot el dia

Emili Grahit, 22-24
Tel. 20 31 51
17002 GIRONA

LOCAL CLIMATITZAT

HABITATGES APARELLATS (PROTECCIÓ OFICIAL)

A QUART, NOU, NATURALMENT

Venda de parcel·les i xalets. Preus sense competència. Facilitats al màxim (13 anys).

Per a informes: Tels. 46 94 70 / 20 68 36 / 63 00 40 i a la urbanització tots els dissabtes tarda a la caseta d'informació.

CAMP D'ESPORTS DE VILOBÍ D'ONYAR

Avui diumenge dia 12 d'abril 1987
Tarda a 2/4 de 6, partit de III Divisió

CLUB E. MANRESA - GIRONA F.C.

A 2/4 de 5, sortida d'autocars davant Rhin Bar
Places gratuïtes

Socis, aficionats del Girona F.C., tothom a Vilobí el diumenge dia 12 a la tarda

El Banyoles recibe esta tarde al Reus, penúltimo clasificado

Xavi: «No hay enemigo fácil»

«Ganando los dos próximos partidos consecutivos en casa aseguraríamos prácticamente nuestro ascenso»

JOAN ROCA

Banyoles.— No debería, teóricamente, pasar ningún tipo de dificultades el Banyoles para deshacerse en el partido de esta tarde, que dará inicio a las seis, de un Reus que ocupa la penúltima posición y que cuenta con muchas posibilidades de disputar la promoción de descenso.

Xavi Agustí, técnico bañolense, confesaba que, «en un buen principio, los dos puntos han de caer de nuestro lado, pero en el fútbol no hay enemigo fácil y en esta categoría tampoco, como viene demostrando en las últimas jornadas el Sant Andreu, que está propiciando varias sorpresas pese a ser el colista».

Quiere que su equipo «juegue como lo viene haciendo desde hace algunas semanas: con fuerza y entrega. El pasado domingo en el campo del Grame-net realizamos uno de nuestros mejores partidos y espero que sigamos con esta tónica».

Si en Santa Coloma de Gramenet el Banyoles realizó una completa actuación, en los últimos partidos que juega en casa se muestra intratable. «Así es. En campo propio también atravesamos un buen momento y en las más recientes confrontaciones que hemos mantenido en nuestro feudo hemos goleado con cierta facilidad. Ojalá contra el Reus obtengamos un resultado tan claro».

Ahora al Banyoles le esperan



El Banyoles saldrá dispuesto a golpear al Reus. (Foto RICARD CAMO).

dos partidos consecutivos en casa. Hoy, ante el Reus, y el próximo domingo ante el Lloret en lo que será otro derby. «Ganando estos dos partidos en campo propio podría decirse que aseguraríamos prácticamente nuestro ascenso a Segunda B. Hay que tener en cuenta que disponemos de siete positivos y sumando esos cuatro puntos daríamos un paso de gigante para consolidarnos dentro de las ocho primeras posiciones, por no decir definitivo, ya que no creo que vayamos a perder todos los partidos que nos faltarán tras esos dos compromisos en casa».

Las dos únicas bajas que tiene el Banyoles son las de Vilarrodà;

que sigue lesionado, y la de Sancho, que descansará por acumulación de amonestaciones. Xavi, en contrapartida, recupera al sub-20 Xargayó, que precisamente tomará el relevo de Sancho. El once titular que presentará el Banyoles para el partido de esta tarde será el formado por: Robert; Juncà, Carreras, Font, Galán; Xargayó, Sergi, Aja, Alex; Luque y Corominas. En el banquillo de los suplentes se encontrarán Méndez, Soldevila, Teixidor, Sibecas y, probablemente, Àngel Busquets, que goza de permiso militar.

En resumen, que todos los pronósticos apuntan a una nueva victoria del Banyoles, aunque hará bien en no tomar confianzas y salir a por todas ante el Reus.

La alineación del Lloret depende de Hugo

Sala: «El contraataque del Terrassa es muy peligroso»

«Los dos positivos logrados el pasado domingo nos han dado gran tranquilidad»

J.R.

Lloret de Mar.— El Terrassa constituye toda una amenaza para el Lloret en el partido que dará comienzo a las cinco de esta tarde en terreno lloretense. Un equipo que está en alza y compartiendo el tercer lugar de la clasificación con el Mollerussa.

Isidre Sala es consciente de que «el Terrassa es un gran equipo y que viene atravesando un buen momento de forma. Además, ha conseguido victorias importantes como en el campo del Girona o el domingo pasado ante el Nàstic, que revitalizan la moral de cualquiera».

Una de las mejores bazas del conjunto egarense es la rapidez en sus acciones ofensivas. «Está claro que el contraataque del Terrassa es muy peligroso. Quizás la parte defensiva no sea excesivamente fuerte, pero sí lo son el centro del campo y la delantera, con hombres como Morales, un jugador muy bregado ya en la categoría, Esteban o Mota, que levantan mucha preocupación al rival con el balón en los pies».

Por diversas razones, el choque de esta tarde comporta dificultades para el Lloret. «Efectivamente. Como ya decía, el contraataque del Terrassa causa mucho daño, pero intentaremos controlarlo y amarrar los dos puntos en litigio. Ahora bien, también puede influir el hecho de que los dos positivos conseguidos en Reus nos han dado una gran tranquilidad. Con nuestra situación actual es imposible alcanzar una de las ocho primeras posiciones y tampoco existe el peligro de meternos en el grupo de la cola. Hay que ir sumando la mayor cifra de puntos posible y obtener la mejor clasificación que esté a nuestro alcance».

Isidre Sala no mantendrá en la titularidad a José Lozano. «En Reus cuajó un buen partido, con cosas positivas. Quizás en algunos momentos estuvo algo nervioso dada la gran importancia que tiene el salto de primera regional a tercera división. Y es por eso que no quiero hacerle jugar todavía en casa, porque ello requiere mayor responsabilidad, aunque puedo decir que el próximo domingo volverá a ocupar la portería en el campo del Banyoles».

Toda la alineación queda pendiente de Hugo, al que le fueron aplicados ocho puntos de sutura tras el partido de Reus. Caso de que esté en condiciones, el once titular del Lloret sería el siguiente: Bravo; Illescas, Coto, Toni, Cardona; Rafa, Sánchez, Arredondo, Hugo; Navarro y Bosch.

■ ATLETISMO

Doble victoria del GEiEG femenino en la Lliga

Montse Fernández pulverizó el récord provincial de los cien lisos (11.6)

REDACCIÓN

Barcelona.— El equipo femenino del GEiEG se impuso en las dos primeras confrontaciones de la Lliga catalana de Primera División a la Associació Atlètica de Catalunya y al Gourmet-CN Figueres, dentro de la primera jornada de dicha competición. Estas victorias son muy importantes para las grupistas de cara a su permanencia en la máxima categoría del atletismo catalán, tras obtener el pasado año el ascenso. No puede decirse lo mismo del Gourmet-CN Figueres, que también perdió ante el AAC.

Récord de Montse Fernández en los 100 lisos

Sin duda alguna, la marca más destacada de la tarde de ayer fue la conseguida por la atleta grupista Montse Fernández, que pulverizó el récord provincial de cien metros lisos, al correrlos en 11.6, lo que supone rebajar en cuatro décimas la anterior marca que ostentaban Arantxa García, del GEiEG, y Loli Bermúdez, del CN Figueres, que en la misma prueba fue segunda, rebajando también su marca personal en una décima.

Otros registros destacados fueron los 57.8 de Berta Coma en los 400 lisos, la buena marca de Imma Clopés en los cien vallas y en longitud, donde su mejor salto fue de 5.69, y los lanzamientos de Clara Navarro y Anna Vega en jabalina. El equipo grupista cuajó una bue-

na actuación global en esta primera jornada de la Lliga, con muchas marcas personales, y logró dos claras victorias, pese a no puntuar en el relevo 4 x 100, al salirse de zona una relevista.

400 vallas: 1, Anna Bermúdez (AAC), 1.04.7; 2, Rosa Escribano (GEiEG), 1.07.5; 3, Teresa Masó (GEiEG), 1.09.8; 4, Montse Centena (CNF), 1.10.8; 5, Eva Muñoz (AAC), 1.11.7; 6, Anna Tur (CNF), 1.12.5.

800 lisos: 1, Rosa Granado (AAC), 2.24.4; 2, Dolors Borrego (AAC), 2.24.5; 3, Bea Ríos (CNF), 2.27.4; 4, Concha Clemente (CNF), 2.27.4; 5, Puri Cosgaya (GEiEG), 2.27.5; 6, Joana Deulofeu (GEiEG), 2.33.4.

200 lisos: 1, Loli Bermúdez (CNF), 25.4; 2, Arantxa García (GEiEG), 25.5; 3, Berta Coma (GEiEG), 25.8; 4, Nuri Velasco (CNF), 26.1; 5, Esther Corbelle (AAC), 27; 6, Yolanda Manrubia (AAC), 28.2. Altura: 1, Montse Fernández (GEiEG), 1.70; 2, Silvia Velázquez (GEiEG), 1.52; 3, Mónica Tomás (AAC), 1.49; 4, Lourdes Valls (AAC), 1.46; 5, Marta Homs (CNF), 1.46.

3.000 lisos: 1, Rosa Granado (AAC), 10.55.6; 2, Montse Orriols (AAC), 10.56.1; 3, Norma Noèmi Vivas (GEiEG), 11.14.7; 4, Lidia Boada (CNF), 11.21.9; 5, Eva Unje (CNF), 11.44.9; 6, Bea Palacios (GEiEG), 11.54.4.

400 lisos: 1, Berta Coma (GEiEG), 57.8; 2, Montserrat Llasat (AAC), 58.4; 3, Eva Velasco (CNF), 58.9; 4, Esther Corbelle (AAC), 1.02.1; 5, Puri Cosgaya (GEiEG), 1.04.3; 6, María Velasco (CNF), 1.05.6.

100 lisos: 1, Montse Fernández (GEiEG), 11.6; 2, Loli Bermúdez (CNF), 11.9; 3, Nuri Velasco (CNF), 12.6; 4, Tamara Ribero (GEiEG), 12.9; 5, Mireia Gorju (AAC), 13.2; 6, María Julia Gil (AAC),

13.3. 100 vallas: 1, Imma Clopés (CNF), 14.6; 2, Anna Bermúdez (AAC), 15.9; 3, Helena Coll (AAC), 16.7; 4, Rosa Escribano (GEiEG), 16.9; 5, Isabel Revuelta (CNF), 18; 6, Chenia Terras (GEiEG), 18.6.

Peso: 1, Anna Ruiz (CNF), 10.56; 2, Concepció Ramada (GEiEG), 10.12; 3, Anna Vega (GEiEG), 8.84; 4, Isabel Revuelta (CNF), 8.50; 5, Montserrat Llasat (AAC), 8.10; 6, Mónica Arenas (AAC), 7.20.

Disco: 1, Concepció Ramada (GEiEG), 36.50; 2, Sònia Soler (GEiEG), 29.92; 3, Nuria Atalaya (AAC), 26.44; 4, María Carmen Espresati (AAC), 23.38; 5, Laura MasPOCH (CNF), 20.46.

Longitud: 1, Imma Clopés (CNF), 5.69; 2, Arantxa García (GEiEG), 5.26; 3, Silvia Velázquez (GEiEG), 4.79; 4, Mónica Tomás (AAC), 4.72; 5, Helena Coll (AAC), 4.64; 6, Lourdes Cahos (CNF), 4.45.

1.500 lisos: 1, Dolors Borrego (AAC), 4.56.9; 2, Teresa Masó (GEiEG), 5.01.1; 3, Concha Clemente (CNF), 5.01.5; 4, Eva Muñoz (AAC), 5.04.5; 5, Montse Pallisera (CNF), 5.09.9; 6, Encarna Granados (GEiEG), 5.16.3.

5.000 marcha: 1, Olga Sánchez (AAC), 23.47.2; 2, Julia Sánchez (AAC), 25.56.4; 3, Anna Velasco (CNF), 30.36; 4, Ahinoha Aja (GEiEG), 31.37; 5, Esther Mateos (CNF), 33.16.7. Jabalina: 1, Piana Navarro (GEiEG), 35.28; 2, Anna Vega (GEiEG), 34.64; 3, Anna Ruiz (CNF), 27.14; 4, Montse Pérez (AAC), 25.62; 5, Mónica Sánchez (AAC), 23.22; 6, Pilar Font (CNF), 17.48.

4 x 100: 1, CNF, 48.7; 2, AAC, 52.4; GEiEG (descalificado).

4 x 400: 1, AAC, 4.07.1; 2, CNF, 4.19.6; 3, GEiEG, 4.25.

Clasificación final: GEiEG-AAC, 84-78; GEiEG-CNF, 84-73; AAC-CNF, 86-69.

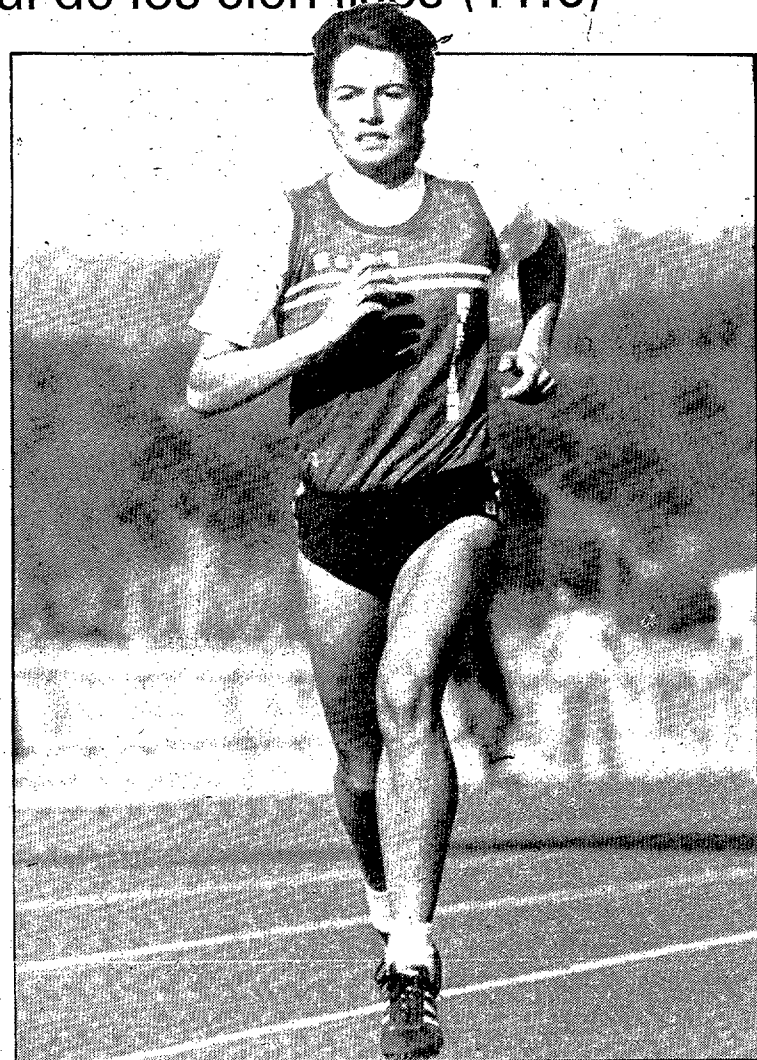

Otro récord para Montse Fernández. (Foto CARLOS SANS).

SIGUE SIN LLEGAR UNA VICTORIA EN LOS DESPLAZAMIENTOS DE LA B-1

Un gran equipo derrotó al Valvi (105-88)

El Coronas, que jugó sin su americano Gregg Stewart, estuvo impresionante en los lanzamientos triples (10 de 14) y dejó patentes sus serias aspiraciones

ISIDRO QUINTANA
Enviado Especial

Las Palmas de Gran Canaria.— Dentro de la más pura lógica entraba la derrota del Valvi en la pista del Coronas y la diferencia final de diecisiete puntos favorables al conjunto canario demuestran la superioridad existente entre unos y otros, sin que el Valvi pudiera hacer nada ante el sensacional partido que cuajó el Coronas.

Podríamos decir en cierta manera que anoche un gran equipo derrotó al Valvi: Un equipo que, tras los resultados producidos anoche, comparte la primera plaza de la B-1 junto a Cajamadrid, Bancobao, Tizona y Caja de Ronda, mientras que el Valvi sigue en esa posición de colista.

Esperanzador comienzo

Una lesión en la sesión preparatoria del viernes dejaba al Coronas sin su americano Gregg Stewart para el partido ante el Valvi. Pero el Coronas se valió de sus jugadores nacionales y de Craig Shelton para formar una máquina imparable.

Y eso que el comienzo del conjunto gerundense fue realmente esperanzador, toda vez que supo controlar al Coronas en los primeros compases, colocándose con un 19-24 en el minuto nueve. Ahí, Joaquín Costa cambió de defensores a Sims y Winters y el Coronas empataría poco después a veintiséis puntos. A partir de entonces se distanció en el marcador, con una increíble serie de 8 de 11 en sus intentos desde más allá de la línea de 6.25. Los triples martirizaron a un Valvi que no sabía cómo frenar la inspirada tarde de los canarios en los lanzamientos exteriores. También tuvo su influencia la entrada en pista de Subías por Talán, que no acababa de complementar el juego local.

Al descanso se llegó con un 53-42 que ya ponía las cosas bastante favorables a un Coronas que había realizado una última fase de este primer período realmente de ensueño.

Se mantienen diferencias

Salió con mucha tranquilidad el Coronas en el segundo tiempo, con la lógica mentalización de ir manteniendo la diferencia que había adquirido tras los veinte primeros minutos de juego.

Del Valvi, quien prioritariamente impidió la mayor escapada del Coronas fue Winters, que en Las Palmas también dejó constancia de ser uno de los mejores americanos de la Primera B, aunque en los minutos finales, acusando su exceso de responsabilidad al pasar todo el juego gerundense por él, erró sus lanzamientos. Sims, en contrapartida, estuvo bien en acciones ofensivas, no así bajo el tablero del Valvi.

La aportación de jugadores como Pera, Berdi Pérez, Subías o Carlos Pérez, que con la baja de Stewart se convirtió en el segundo americano del Coronas, fue decisiva y en la fase final del partido descendió el juego, quedándose el Valvi sin Montes y Pujols, eliminados por faltas personales, con lo que otro jugador eliminado hubiera dejado al Valvi con sólo cuatro hombres dentro de la pista. Había mentalización para cometer pocas personales, pero ante un equipo como el Coronas ello supone una tarea difícil.

En definitiva, que un voluntarioso Valvi se limitó a ofrecer la máxima resistencia posible a un Coronas inspiradísimo en ataque y que endosó a los hombres de Guifré Gol la cifra de ciento cinco puntos, poco habitual en un Valvi que se caracteriza por su buena defensa. Ahora, con esta derrota y a expensas de cómo quedará la am-

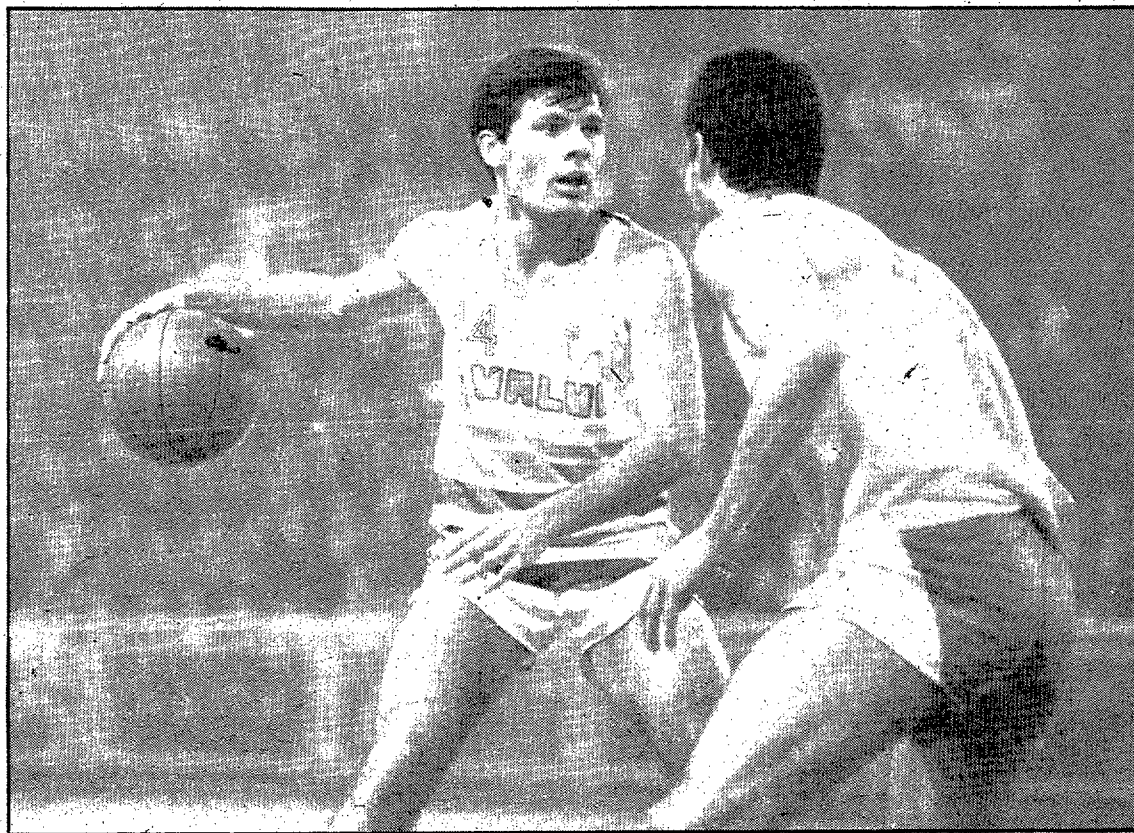

Joan Montes fue eliminado por personales.

pliación del basket nacional, el Valvi sigue como colista de la B-1 y sin opción matemática a ocupar una de las nueve primeras plazas que dan acceso a los play-off de ascenso. La verdad es que el Valvi hizo todo cuanto estuvo a su alcance, pero el Coronas demostró ser que puede ser el rey de la Primera B.

Ficha técnica

Árbitros: García Zumeta y Rodríguez, que no están capacitados para arbitrar en Primera, realizando una mala labor. Señalaron una técnica a Sims, que les recriminó el no haber pitado una clara personal que le habían cometido.

Coronas: 105 (53/52). 32 canastas de 56 intentos. 10 de 14 triples. 11 de 17 tiros libres. 16 rebotes defensivos y 7 ofensivos. 21 faltas personales. Ningún eliminado.

Berdi Pérez (10), Pera (16), Shelton (31), Carlos Pérez (18), Talán (2) —cinco inicial— Subías (20) y Lorente (8).

Valvi: 88 (42/46). 30 canastas de 55 intentos. 3 de 8 triples. 19 de 22 tiros libres. 22 rebotes defensivos y 2 ofensivos. 19 faltas personales. Eliminados: Montes (minuto 38) y Pujols (minuto 39). Una técnica a Sims.

Pujols (8), Sims (26), Winters (33), Julià (6) y Montes (15) —cinco inicial—, Portas y Davesa.

El Liria también pudo con el Cajamadrid

B-1

Coronas-Valvi	105-88
Caja de Ronda-Elosúa	87-85
Lliria-Cajamadrid	103-91
Guadalajara-Sta. Coloma	87-88
APD Mataró-Tizona	80-89
Bancobao-Feiraco	92-90

Clasificación:

Coronas	18	11	7	1686	1585	29
Cajamadrid	18	11	7	1724	1626	29
Tizona	18	11	7	1614	1541	29
Caja de Ronda	18	11	7	1611	1542	29
Bancobao	18	11	7	1621	1656	29
Feiraco	18	9	9	1660	1667	27
Lliria	18	9	9	1606	1618	27
Elosúa	18	9	9	1544	1581	27
APD Mataró	18	9	9	1636	1688	27
Santa Coloma	18	7	11	1556	1583	25
Guadalajara	18	6	12	1568	1634	24
Valvi	18	4	14	1471	1576	22

Próxima jornada

Valvi-Caja de Ronda
Elosúa-Lliria
Cajamadrid-Guadalajara
Santa Coloma-APD Mataró
Tizona-Bancobao
Feiraco-Coronas

B-2

Ecoahorro-Tradehi	119-85
Badajoz-Pamesa	89-68
La Navarra-Andorra	81-100
Colecor-Lagisa	99-102
Caixa Orense-Tenerife	77-78
Bosco-Juver	89-87

Clasificación:

Tenerife	18	12	6	1625	1535	30
Lagisa	18	11	7	1673	1636	29
Badajoz	18	11	7	1610	1604	29
La Navarra	18	10	8	1655	1610	28
Bosco	18	9	9	1582	1623	27
Colecor	18	8	10	1739	1710	26
Caixa Orense	18	8	10	1628	1620	26
Pamesa	18	8	10	1597	1593	26
Ecoahorro	18	8	10	1662	1669	26
Andorra	18	8	10	1588	1644	26
Tradehi	18	8	10	1625	1685	26
Juver	18	7	11	1676	1731	25

Próxima jornada

Tradehi-Badajoz
Pamesa-La Navarra
Andorra-Colecor
Lagisa-Caixa Orense
Tenerife-Bosco
Juver-Ecoahorro

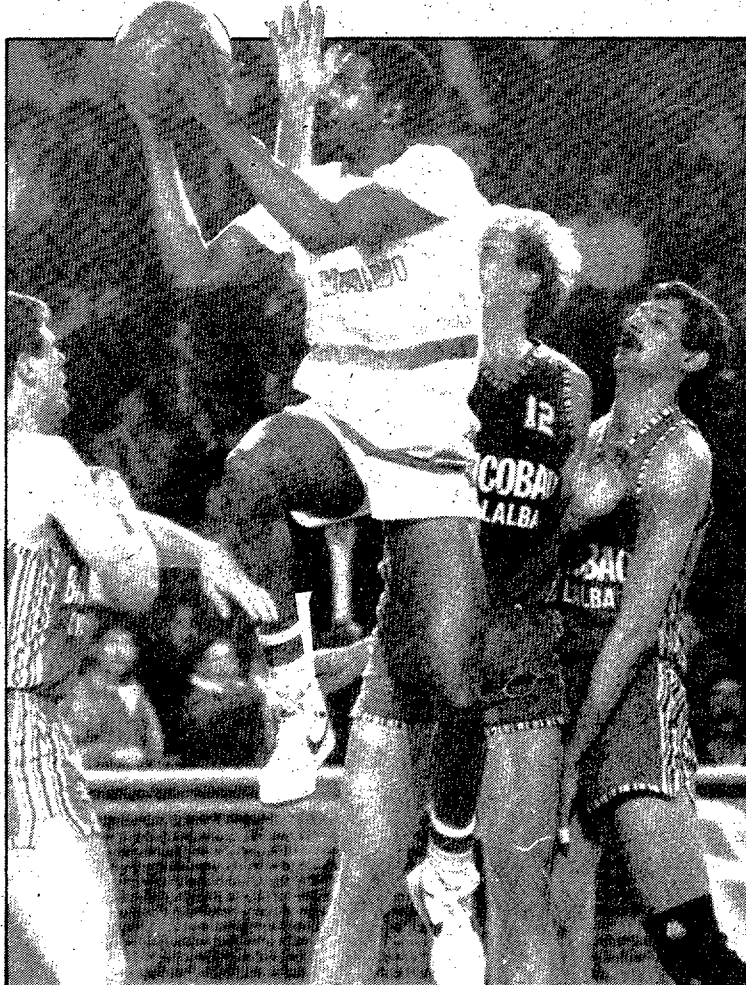

Voise Winters anotó treinta y tres puntos.

Gol: «Su acierto en los tiros exteriores ha sido increíble»

«Nuestro juego durante el partido, irregular»

R.

Las Palmas de Gran Canaria.— No tenía nada que objetar Guifré Gol al término del partido sobre la victoria canaria. «Lo cierto es que el Coronas ha sido superior y ha ganado de forma merecida».

Los triples fueron la mejor baza del Coronas, como así reconocía el propio Gol. «Me atrevería a decir que su acierto en los tiros exteriores ha sido increíble, prácticamente inmejorable. Ahí están sus porcentajes, y nos han hundido con los lanzamientos desde la línea de 6.25».

Guifré Gol cree que su equipo actuó «a ráfagas. Nuestro juego a lo largo del partido ha sido irregular, compaginando fases positivas con otras negativas. Al principio hemos sabido aguantar bien, pero insisto en que cuando el Coronas ha empezado a convertir la casi totalidad de triples que intentaba, poca resistencia podíamos oponerle». Tampoco fue problema de poca confianza en sí mismo por parte del Valvi. «Hemos salido dispuestos a todo y queríamos dar la sorpresa, aunque tal como ha jugado el Coronas era imposible».

Dejó sello el Coronas de su condición de favorito. «En este encuentro ha demostrado que es uno de los más firmes candidatos para ascender, y si juega como lo ha hecho hoy y como lo viene haciendo en esta B-1, tiene grandes posibilidades de lograr su objetivo». Y eso que no estuvo sobre la pista Gregg Stewart. «Quizás con Stewart no nos hubieran ganado por tanta diferencia. Su planteamiento ha variado por completo con su ausencia, y los jugadores nacionales del Coronas han vuelto a cubrir a la perfección la falta de uno de sus americanos».

RALLY PLATJA D'ARO

Servià, a por el segundo triunfo del año

El piloto de Pals, que debuta con el VW Golf de 16 válvulas, ha conseguido distanciar a sus principales enemigos, que son Pep Bassas y Borja Moratal

Un cámara de televisión, gravemente herido

Platja d'Aro.— Guillermo Barreras ya había pasado rozando las vallas en la primera pasada por el tramo de Santa Pellaia, pero Josep Arqué trazó las dos delicadas enlazadas finales de forma que se salió recto al abordar la segunda curva, alcanzando de lleno a un cámara de televisión que acababa de llegar al lugar y que estaba filmando por delante de las vallas protectoras situadas allí para que los muchos espectadores que se acumulaban estuviesen alejados de la carretera. Otros aficionados que se encontraban en el mismo lugar tuvieron que apartarse velozmente para no ser también alcanzados.

El accidentado fue trasladado a la residencia Alvarez de Castro de Girona, donde se le apreció fractura de dos costillas con neumotórax, además de un traumatismo facial, quedando ingresado bajo estricta vigilancia, aunque no en la UVI.



La afición gerundense sigue vibrando con un Servià al frente de la general «scratch». (Foto CARLOS SANS).

ANTONI ROMERO

Platja d'Aro.— Ni dos kilómetros duró el Ford Sierra Cosworth de entrenos de Carlos Sainz. Su junta de culata cedió, tal y como el madrileño lo había pronosticado, antes de finalizar el primer tramo, y su abandono deja en bandeja el rally a un Salvador Servià que está sacando buen partido de su nuevo Golf GTI de 16 válvulas. Detrás del piloto de Pals, los abandonos han hecho que la lucha quede centrada en Bassas, Moratal, mientras que Beny Fernández tiene que luchar con los mejores pilotos del campeonato catalán, encabezados por un Frigola que se está mostrando intratable en su vuelta a la competición. Salvador Servià, si consigue imponerse en este segundo rally del campeonato de España 87, quedará claramente distanciado de sus principales competidores. Para Carlos Sainz, después del tercer abandono del año (Costa Brava, Portugal Girona) las dificultades empiezan a ser considerables, a pesar de disponer del mejor coche.

Barreras, muy fuerte

Nada más comenzar el rally, se vio muy claro que el mayor enemigo de Salvador Servià iba a ser Guillermo Barreras. El piloto de Renault consiguió el mejor tiempo en la primera cronometrada. Con cuatro segundos de ventaja sobre Pep Bassas y cinco sobre Servià, que tanteaba el coche. Este primer tramo ya había de ser fatal para Carlos Sainz, que se detenía nada más cubrir los dos primeros kilómetros con el motor de su Sierra sobrecalentado al perder agua por la junta de culata. En este primer

tramo ya comenzaba a destacar el sensacional tiempo de Josep Frigola, que batía incluso a Beny Fernández y distanciaba a Martorell a siete segundos y a Bardolet a quince.

Servià comenzaba a imponer su ley en la Talaia; donde marcaba el mejor tiempo con dos segundos de ventaja sobre Barreras, que conservaba el liderato por sólo tres segundos. Moratal y Graña seguían en su intento de adaptación a sus nuevos coches, y se clasificaban a continuación, mientras que el sorprendente Frigola era igualado en esta ocasión por Martorell, y ambos superaban a pilotos tan significados como Arqué, Bassas, Beny o Bardolet.

En este tramo se producía el segundo abandono de importancia, al salirse de la carretera Jaume Pons, que había marcado el octavo mejor tiempo en el primer tramo con su poco competitivo Opel Manta en el grupo N, se comenzaba a perfilar la lucha entre el cántabro Jesús Puras y Pepe Alsina, que figuraban separados por tan sólo un segundo, mientras que Auradell, Piñón y Trelles formaban otro compacto grupo.

Servià toma el liderato

Els Angels supuso el inicio en competición de Salvador Servià. En este tramo ha realizado algunas de sus mejores actuaciones, e incluso en la época de los lentos Escort de grupo A, se despidió de Ford marcando un scratch en este tramo frente a hombres como

Jaume Pons, que pilotaba el R-5 turbo de los concesionarios catalanes en aquella oportunidad. Servià cogió el liderato del rally Platja d'Aro en este tramo y, si las cosas no cambian mucho, lo va a mantener hasta el final. Este tramo ayudó a clarificar algo las primeras posiciones, pues los abandonos de Calmet, por salida de carretera, y degraña con avería en su Golf, dejaban a Servià por delante de Barreras, separados por dos segundos, mientras que Bassas y Moratal revivían su particular duelo de la pasada temporada, aventajando el vicense al madrileño por sólo un segundo. También para Alsina era beneficioso este tramo, pues se izaba al liderato del grupo N por delante de Puras. Nueva victoria de Servià en Santa Pellaia, un tramo que se convertiría en conflictivo, como ya comentamos en otro apartado, pues la gran

cantidad de público que se congregaba en las enlazadas finales podía provocar un serio disgusto al menor incidente. Santa Pellaia no suponía cambios importantes en las clasificaciones, aunque Bardolet entraba por primera vez en la lucha con Frigola y Martorell, una vez acoplado a su nuevo copiloto Muntadas.

Barreras vencía de nuevo en la segunda pasada por Sant Feliu-Salions aunque sin amenazar el liderato de Servià, mientras Bassas se mantenía en tercer lugar, precediendo a Moratal. Frigola y Martorell se encontraban separados por tan sólo un segundo y Alsina mantenía su liderato en grupo N a base de administrar la ventaja conseguida en els Angels. Al iniciarse la segunda sección, Servià tiene una importante ventaja sobre Pep Bassas y Borja Moratal.



Carlos Sainz sólo recorrió dos kilómetros con el coche de entrenos. (Foto RICARD CAMÓ).

Carlos Sainz, del accidente al prematuro abandono

Platja d'Aro.— La noticia de la jornada anterior del rally fue el accidente de Carlos Sainz. El piloto madrileño, que ayer se vio obligado a participar con su coche de entrenamientos y debió abandonar en el primer tramo especial, explicaba su versión del accidente: «Estábamos probando el coche en un tramo cuando Jesús Saiz se nos coló en un despiste y chocamos de frente. El golpe fue muy fuerte, y el Sierra quedó inservible, pero lo más lastimoso fueron las heridas de los ocupantes del otro coche. Fue un auténtico desastre, y me supo muy mal, pero podía haber sido peor».

Por su parte Jesús Saiz, que padece fractura del tarso del pie izquierdo y una herida contusa en la rodilla derecha, explicó a la agencia Efe que «el accidente se produjo a treinta metros de donde estaba situado el equipo Ford. Nosotros pasamos despacio por allí e incluso les saludamos, pero no nos dijeron que venía un coche de frente».

EL RALLY PLATJA D'ARO

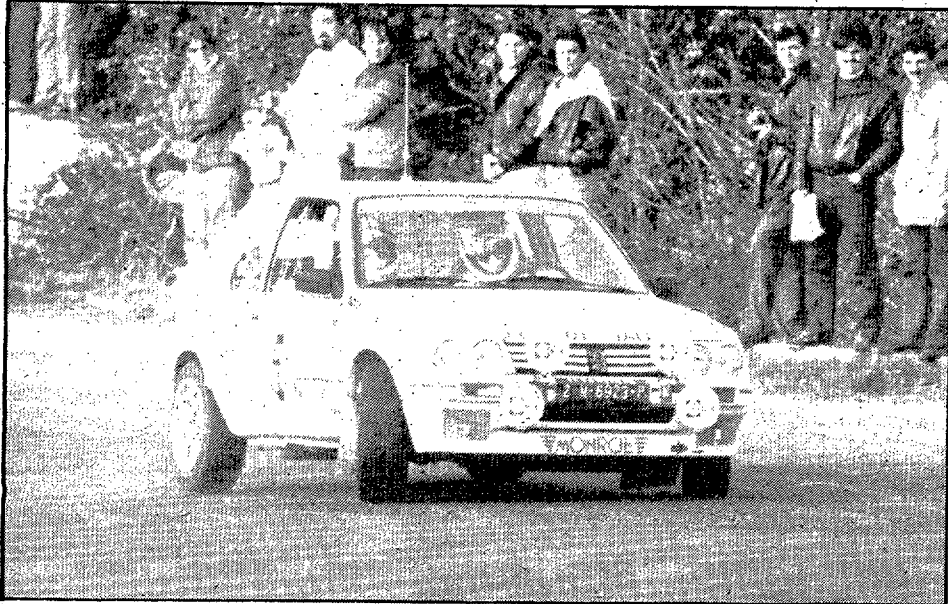

Borja Moratal figura en la cuarta posición. (Foto CARLOS SANS).

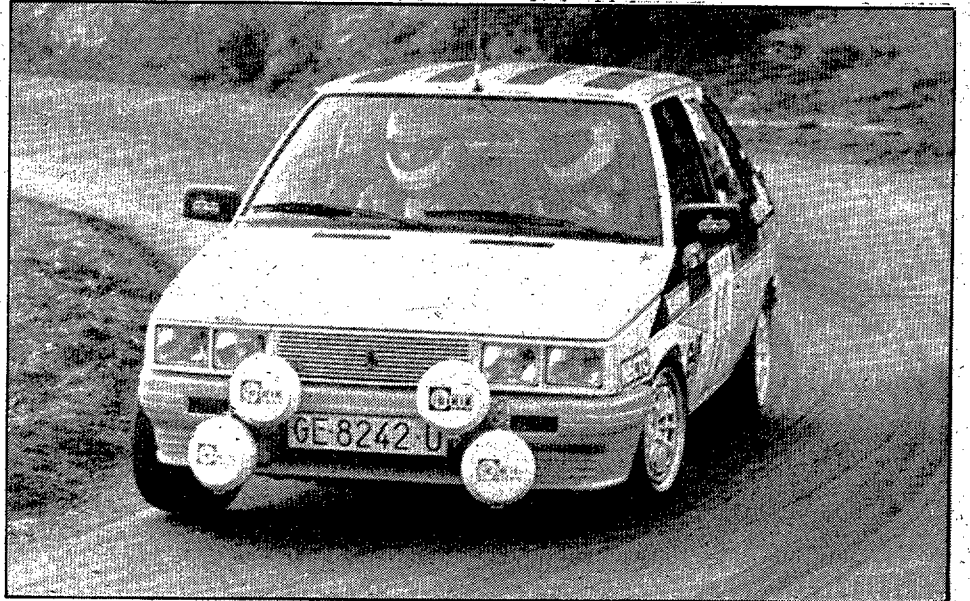

Josep Frigola está realizando un excelente rally. (Foto RICARD CAMÓ).

Servià: «Los problemas de Sainz no varían los planteamientos»

Beny Fernández: «No hemos podido mejorar nuestro coche»

A.R.

Platja d'Aro.— La noticia de la jornada seguía siendo Carlos Sainz, y no precisamente por su accidente de la jornada anterior, sino porque la junta de culata de su Sierra Cosworth de entrenar no estaba en su mejor momento. «No creo ni que llegue a finalizar el primer tramo. Ya antes de empezar lo tengo que hacer asistencia y probar qué tal va el coche, pero no me hago demasiadas ilusiones para este rally. Si conseguimos acabar ese primer tramo, nuestro planteamiento va a ser el de acabar el rally, pues el coche es el muleto y no está en condiciones de luchar por los primeros puestos», explicaba el madrileño antes de tomar la salida de la segunda prueba puntuable para el campeonato de España de rallys.

Salvador Servià, pese a convertirse en el favorito número uno, no quería echar las campanas al vuelo, aunque se manifestaba con su habitual optimismo: «El ambiente es fantástico y todos estamos con mucha moral, pero yo especialmente, aunque los problemas de Sainz no van a variar los planteamientos de la prueba, porque hay cinco o seis pilotos que pueden estar en cabeza, no todo se acaba cuando Carlos tiene problemas».

Beny Fernández, que partía de nuevo con el número uno, seguía viendo muchas incógnitas en la prueba, porque «muchos de los pilotos punteros han mejorado sus coches, aunque nosotros no

podamos decir lo mismo. Habría que esperar a la finalización de la primera etapa para ver qué diferencias hay, para seguir el mismo ritmo o aumentarlo, si se puede».

Guillermo Barreras no creía que él fuese el favorito, a pesar de los excelentes resultados obtenidos por los R-11 Turbo en Portugal y Garrigues. «Eso es exagerar un poco. Pienso que el Sierra de Carlos es un coche bastante mejor que el nuestro, y el de Bassas también es un coche muy potente, nuestra baza es la homogeneidad del conjunto y que ya está muy probado, aunque en un rally como éste no sabemos dónde estamos hasta el final, porque es un rally al sprint».

Quien estrenaba coche en el Platja d'Aro era Borja Moratal, que ya disponía de un Peugeot 205 GTI 1.9 en versión definitiva. «Va a ser un rally divertido, aunque para nosotros no tanto, porque este coche no lo hemos podido probar y ha sido terminado muy aprisa. Esperamos que funcione bastante mejor que el 1.6, aunque hasta finalizar el primer tramo no podemos saber sus auténticas posibilidades».

Moratal puntualizaba que «no hay ningún tramo que pueda resultar decisivo, porque en este rally hay que ir al máximo desde el primero al último. Es más, creo podemos llegar al último tramo con el rally por decidir».

No sólo era Servià el que creía que el rally no se acababa con los problemas de Carlos Sainz. «En la

salida hay siete u ocho pilotos que pueden ganar la prueba, los problemas de Sainz le quitan algo de su ventaja, pero no deja de ser uno de los favoritos. En cuanto a mi actuación, me la planteo lo suficientemente rápida como para no despegarnos de la cabeza en la primera vuelta y después intentar ir más deprisa en la zona de Sant Hilari, que conozco mejor».

De nuevo, aspirante al campeonato de Catalunya, Josep Frigola se mostraba especialmente optimista en la línea de salida. «Hemos sustituido el carburador por un de R-5 GT Turbo y funciona mejor que el anterior, que nos había dado problemas, también hemos montado unos amortiguadores especiales de asfalto que utilizaba Barreras en su coche de entrenar y hemos salido ganando. De todas formas, hemos tenido muy poco tiempo para probar, pues la noche anterior al rally nos fuimos a descansar después de muchos días trabajando para acabar el coche». Para el Platja d'Aro, el planteamiento de Frigola era «intentar estar por delante de Bardolet y Martorell, porque los cinco caballos de más y las mejoras de suspensión y frenos tienen que notarse en alguna parte. De todas formas, no estamos a tope de posibilidades ni mucho menos».

El manlleusense Jaume Pons, a falta de su Lancia Delta completamente preparado a Grupo A, salía con el coche de entrenar, un Opel Manta, «que tiene sólo 130 caballos y con el que entrar en los diez primeros sería todo un éxito. No me lo voy a tomar como en anteriores ocasiones, sino con mucha tranquilidad».

Rafael Martorell, aunque sabía del buen andar de Bardolet y de las modificaciones del coche de Frigola, confiaba en el afinado de su Peugeot para estar en esa lucha por el campeonato catalán. «Con este coche podremos dar guerra, aunque el comportamiento de los nuevos amortiguadores no me acaba de convencer y si no funcionan como quiero, pondré los antiguos. Si acabamos entre los cinco primeros ya podremos estar contentos».

Pepe Alsina, con su habitual modestia, no quería aventurarse a dar un pronóstico. «Nos va a ser muy difícil estar en los primeros puestos del grupo N

LAS CLASIFICACIONES

1. Sant Feliu-Salions (10.300 Km.): 1. Barreras 7.11; 2. Bassas, a 4 seg.; 3. Servià, a 5 seg.; 4. Moratal, a 8 seg.; 5. Frigola, a 13 seg.; 6. Grana, a 14 seg.; 7. Beny, a 15 seg.; 8. Pons, a 19 seg.; 9. Barrabeig, a 19 seg.; 10. Martorell, a 20 segundos.

2. La Talaia (9 Km.): 1. Servià, 6.26; 2. Barreras, a 2 seg.; 3. Moratal, a 6 seg.; 4. Grana, a 8 seg.; 5. Frigola, a 10 seg.; 6. Martorell, a 10 seg.; 7. Arque, a 11 seg.; 8. Bassas, a 13 seg.; 9. Beny, a 15 seg.; 10. Bardolet, a 19 seg.

3. Els Angels (10.440 Km.): 1. Servià, 7.17; 2. Bassas (m.t.); 3. Moratal, a 4 seg.; 4. Barreras, a 5 seg.; 5. Arqué, a 18 seg.; 6. Martorell, a 18 seg.; 7. Beny, a 21 seg.; 8. Frigola, a 21 seg.; 9. Alsina, a 23 seg.; 10. Puras, a 25 seg.

4. Santa Pellaia (11.680 Km): 1. Servià, 8.33; 2. Bassas a 13 seg.; 3. Barreras, a 14 seg.; 4. Moratal, a 16 seg.; 5. Beny, a 21 seg.; 6. Martorell, a 27 seg.; 7. Frigola, a 29 seg.; 8. Arqué, a 1 minuto 02 seg.; 9. Bardolet, a 1 minuto 05 seg.; 10. Alsina, a 1 minuto 09 seg.

5. Sant Feliu-Salions (10.300 Km.): 1. Barreras 7.10; 2. Servià, a 1 seg.; 3. Bassas, a 3 seg.; 4. Moratal, a 5 seg.; 5. Beny, a 05 seg.; 6. Martorell, a 20 seg.; 7. Puras, a 20 seg.; 8. Arqué, a 21 seg.; 9. Frigola, a 21 seg.; 10. Alsina, a 21 seg.

6. La Talaia (9.000 Km): 1. Servià, 6.22; 2. Bassas, a 10 seg.; 3. Frigola, a 12 seg.; 4. Beny, a 14 seg.; 5. Arqué, a 15 seg.; 6. Martorell, a 17 seg.; 7. Puras, a 22 seg.; 8. Alsina, a 23 seg.; 9. Bardolet, a 29 seg.; 10. Pifón, a 29 seg.

7. Els Angels (10.440 Km.): 1. Moratal, 7.22; 2. Servià, a 4 seg.; 3. Bassas, a 6 seg.; 4. Frigola, a 11 seg.; 5. Martorell, a 15 seg.; 6. Beny, a 17 seg.; 7. Alsina, a 17 seg.; 8. Puras, a 21 seg.; 9. Otero, a 35 seg.; 10. Auradell, a 35 seg.

8. Santa Pellaia (11.680 kms): Anulado por invasión de público.
9. Sant Feliu-Salions (10.300 kms): 1. Moratal 7.16; 2. Servià, a 1 seg.; 3. Frigola, a 8 seg.; 4. Bassas, a 8 seg.; 5. Beny, a 12 seg.; 6. Martorell, a 17 seg.; 7. Puras, a 20 seg.; 8. Trelles, a 27 seg.; 9. Bardolet, a 28 seg.; 10. Alsina, a 33 seg.

Clasificación general (Hasta noveno tramo)

1.	Servià-Sabater	VW Golf GTI	57.49
2.	Bassas-Autet	BMW 325i	a 36 seg.
3.	Moratal-Rodríguez	Peugeot 205 GTI	a 1.15
4.	Frigola-Bou	R-11 Turbo	a 1.54
5.	Beny-Orozco	Opel Kadett GSI	a 1.59
6.	Martorell-Bou	Peugeot 205 GTI	a 2.13
7.	Alsina-Ferrer	R-5 GT Turbo	a 3.17
8.	Bardolet-Muntadas	Citroën Visa GTI	a 3.42
9.	Puras-Arrarte	R-5 GT Turbo	a 3.40
10.	Trelles-Muzio	R-5 GT Turbo	a 4.06
11.	Griñó-Sánchez	Peugeot 205 GTI	
12.	Auradell-Pinedo	R-5 GT Turbo	
13.	Otero-Piñón	R-5 GT Turbo	
14.	Panella-Ballell	R-5 GT Turbo	
15.	Rodríguez-Ferrer	Peugeot 205 GTI	



Pep Bassas ocupa un brillante segundo puesto. (Foto RICARD CAMÓ).



Prematuro abandono de un Barreras que era el principal rival de Servià. (Foto CARLOS SANS).

BALONMANO

¡Los cadetes del GEiEG ganan al Barça y se clasifican (16-15)!

El Bordils, que superó al Sícoris (25-15), jugará hoy la final

REDACCIÓN

Amposta.— ¡Qué papelón han hecho los equipos gerundenses en el sector catalán de cadetes! Tanto el Bordils como el GEiEG lograron por méritos propios el pasaporte al sector nacional. Los bordilenses lo hicieron como primeros de grupo y hoy jugarán la final. Los grupistas también obtuvieron la clasificación después de derrotar al poderoso Barcelona por un solo gol de diferencia, en un partido de infarto. Éstos fueron los resultados de ayer:

Grupo A
Sicoris-Bordils 15-25
Virolai-Corazonistas 15-20
Clasificación: Bordils, 6 puntos; Corazonistas, 4; Virolai, 2; y Sicoris, 0 puntos.

Grupo B
Barcelona-GEiEG 15-16
Amposta-Granollers 8-18
Clasificación: Granollers, 6 puntos; GEiEG, 4; Barcelona, 2; y Amposta, 0 puntos.

Hoy se sabrá la clasificación exacta tras las finales, pero los equipos del Bordils, Granollers, GEiEG y Corazonistas han accedido a la fase nacional que se celebrará los días 30 abril y 1, 2 y 3 de mayo.

09.00: Amposta-Sicoris (7º y 8º puesto)
10.00: Virolai-Barcelona (5º y 6º puesto)
11.00: GEiEG-Corazonistas (3º y 4º puesto)
12.00: Bordils-Granollers (Final)

GEiEG-Barcelona (16-15)

El GEiEG logró la proeza de derrotar al Barcelona en un partido de auténtica incertidumbre tal y como refleja el marcador final. Un empate favorecía al equipo blaugrana y ello obligaba al equipo de Mariano Pérez a hacerse con la

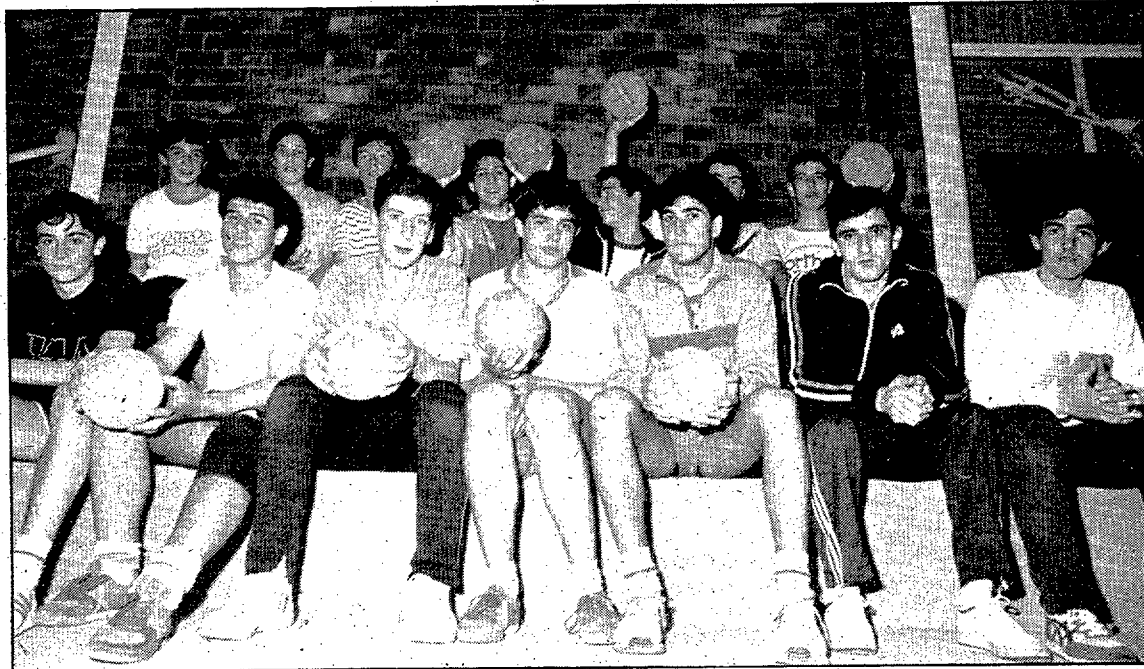

Los cadetes del Bordils jugarán hoy la final frente al Granollers. (Foto DAVID QUINTANA).

victoria. Al descanso, la mínima ventaja del cuadro gerundense (8-7) hacía concebir esperanzas, pero el Barça empezó fuerte en la reanudación y se puso por delante (8-10) gracias a un parcial de 3-0. Hasta los cinco últimos minutos no reaccionó el GEiEG, que aprovechó dos contragolpes para situarse por delante en el marcador y serenó su juego hasta lograr colocarse, a falta de algo más de dos minutos, con un claro 15-12. Pero los nervios de tener tan cerca la victoria hizo perder algunos balones en jugadas precipitadas y a falta de doce segundos, el Barcelona no pudo culminar un contragolpe que hubiese supuesto el empate y la clasificación para los de

la ciudad condal.

Árbitros: Bejar y Masolivé.
GEiEG: Sitjes, Alvarez, Batlle, Gutiérrez (4), Castro (1), Díaz (2), Galindo (5), Pagès (1), Corominas (2), Ferrer, Pérez y Masferrer (1).
Barcelona: Xavier, Albert, Corchado (1), Termas (1), Melero (1), Uria (2), Merran (2), Serrano, Prat (2), Quesones (3), Gergels (2) y Ayats (1).

Bordils-Sicoris (25-15)

No tuvo ningún tipo de problemas el Bordils para deshacerse del Sícoris. En los primeros instantes de partido los gerundenses lograrían una ventaja de 5-1 que aumentarían en un 11-2, a falta de ocho minutos para el descanso.

Josep Batet aprovechó la cómoda renta para introducir numerosos cambios y ello provocó que la paliza no fuese más abultada, ya que los ilerenses demostraron ser el equipo más flojo de todos los equipos que compiten en dicho sector.

Árbitros: Randúa y Calavera, mal.

Bordils: Font, Trullàs, Vicens (3), Cabezas (4), Pou (2), Ribes (2), Malagón (6), Massot (2), Canet (1), Balló (2), Bálzarelli (2) y Terrades (1).

Sicoris: Capellà, Del Real, García (2), Guerrero (2), Pinel (4), Martínez, Aus, Domingo (4), González (2), Fernández (1) y Gutiérrez.

Los juveniles del Crstinenc pierden ante el Sícoris (22-19)

REDACCIÓN

Lleida.— El Crstinenc juvenil cerró la fase sector de Lleida con dos derrotas después de perder ayer ante el Sícoris, por 22-19.

Salle Barceloneta-Virolai 22-29
Granollers At.-Tarragona 28-13
Santfeliuenc-Episcopal 19-12
Sicoris-Crstinenc 22-19

Sant Cugat, Gavà, Salle Barceloneta y Granollers At. quedaron campeones de grupo y hoy lucharán por las dos plazas destinadas a jugar el sector nacional junto a Barcelona y Granollers, que ya han accedido al mismo directamente. Los partidos de esta mañana son:

11.00: Sant Cugat-Salle Barceloneta
12.30: Gavà-Granollers At.

El Crstinenc no pudo superar al Sícoris. Los hombres de Pallarès cayeron derrotados por un apretado 22-19 en un partido muy igualado. Hay que indicar, pese a las dos derrotas en este sector, que el equipo gerundense ha cumplido con creces, plantando cara en todo momento a equipos que eran superiores.

Al descanso el cuadro ilerense, que siempre fue por delante del marcador, dominaba por 11-8, y en la reanudación el Crstinenc llegó a acercarse hasta dos goles, pero no pudo con el buen final del cuadro anfitrión.

Árbitros: Pujol y López.
Sicoris: Miravet, García, Pérez Coll (1), Pifarrer (1), Rodríguez (2), Benavente, López (5), Oriol (11), Badía, Pons, Pérez y Vara (2).

Crstinenc: Romero, Pascual (2), Cornellà, Suñer (4), Pi (1), Bassols (5), García (1), Muñoz (6), Congost y García.

Contundente victoria del Sarrià ante el Borges (31-17)

REDACCIÓN

Sarrià de Ter.— La UE Sarrià no tuvo ningún tipo de problemas para superar al Borges y acceder a la siguiente ronda de la Copa Catalana de balonmano. Si los gerundenses cayeron derrotados en el partido de ida por 27-24, ayer enmendaron el error venciendo de forma contundente con un resultado final de 31-17 que habla por sí solo de la enorme superioridad local.

El partido comenzó con un sensible retraso al no haber acto de presencia los colegiados designados para dirigirlos. Finalmente tuvo que hacerse una gestión con Teixidó y Trias para que lo arbitrarán.

Al descanso los gerundenses ya dominaban claramente (21-7) y sólo la lógica relajación impidió que se llegara al final del partido con un tanteo de auténtico escándalo.

Ayer, en Figueres, segundo partido de selecciones juniors femeninas

España le devolvió la pelota a Francia

En un bronco encuentro, el equipo español se impuso por 16-15

REDACCIÓN

Figueres.— El España-Francia de selecciones juniors femeninas celebrado ayer en Figueres no despertó la expectación del día anterior en Palafrugell. El triunfo fue para el equipo nacional que derrotó a las francesas por un apretado 16-15 en un choque muy brusco, rayando a veces la violencia, del que lo único que se salvó fue la incertidumbre del marcador final. La poca gente que asistió al partido no pudo salir demasiado satisfecha por el balonmano que desplegaron ambos conjuntos. Presenciaron el encuentro desde el palco, el alcalde de Figueres, Marià Llorca; el presidente de la Federación catalana de balonmano, Joan Casellas; y el presidente de la territorial, Salvador Tixis.

Antes de que comenzara el partido, los equipos femeninos del H. Figueres, campeones provinciales en cadetes y juveniles, se manifestaron con pancartas en contra de la Federación Catalana por la negativa de ésta a participar en los campeonatos de Catalunya de



Esta vez España superó a Francia en Figueres. (Foto DAVID QUINTANA).

clubs que se han celebrado durante este fin de semana.

El encuentro entre españolas y francesas fue bastante bronco y mucho peor del que ofrecieron el día anterior ambos conjuntos. A ello hay que unir que los colegiados Huellín y Breto quisieron su-

marse a la fiesta y tuvieron una deplorable actuación, sin medir en ningún momento a los dos equipos por el mismo rasero y cometiendo errores continuos, sin ningún tipo de entendimiento entre ambos trencillas.

A excepción de un 1-2 a los diez

minutos de juego, el combinado español fue siempre por delante del marcador y logró llegar al descanso con una ventaja de 8-4 que era tranquilizadora para afrontar con garantías la segunda mitad. Las francesas, sin embargo, lograron acortar distancias a dos goles en varias ocasiones y al final hicieron peligrar la victoria del equipo hispano que lograría el triunfo por un apurado 16-15. En algunos momentos, el combinado nacional llegó a jugar con cuatro jugadoras de pista, aunque el arbitraje las benefició en otras acciones.

Árbitros: Huellín y Breto, mal. Tarjeta roja de descalificación a Gómez y exclusiones a Cruz, Soltero, Iruela, Prats, Nilon, Roca y Delaval.

España: Robles, M. Sánchez, Illanes, Cruz (2), Soltero (1), Iruela (1), Gómez (6, 3p), B. Sánchez, Vizcaino (5, 2p), Morillo, Prats (1), Savirón.

Francia: Becheux, Echillei, Nilon (3), Fournier, Roca (4, 2p), Delaval (3), Bermillon (1), Sartorio (1), Mottet, Prolini (1), Jourzac (2, 1p) y Fabreu.



Avgda. Sant Francesc, 21
Tel. 21 91 66

PISOS

EN SALT, pisos de 2 y 3 habitaciones; bien situados y orientados al sol. Comedor-estar, baño y cocina-office; calefacción individual y acabados de calidad. Acogidos al Régimen de Protección Oficial, al 8 y 11% de interés, con posibilidad de subvención a fondo perdido, como máximo 475.000 ptas. y el resto con facilidades de pago. Precio total a partir de 2.950.000 ptas.

CASA a construir, en urbanización de Palau; terreno o parcela de 300 m² aprox. Casa en construcción de 200 m². Edificada según deseo del comprador, con acabados de máxima calidad.

EN SANT NARCÍS, (cerca de los colegios Maristas y Dominicas), pisos de 3 y 4 habitaciones, todos exteriores, suelo de gres, cocina-office, baño, aseo, comedor-estar, equipados con electrodomésticos y acabados de calidad. Acogidos al Régimen de Viviendas de Protección Oficial, con hipoteca al 6, 8, 11 y 14% de interés y con posibilidad a fondo perdido, como máximo 494.000 ptas. de subvención.

PISOS situados en C/. Creu de 100 a 120 m² construidos; acabados de calidad, cocina-office, comedor-estar, 4 habitaciones; preparado para chimenea-hogar, baño, aseo y calefacción individual. Hipoteca al 70 o 80% del precio de venta y el resto a convenir.

EN ZONA DE PALAU, pisos 3 o 4 habitaciones, orientados al sol, comedor-estar, cocina-office, baño y aseo, totalmente exteriores, calefacción a gas ciudad, acabados de calidad. Hipoteca 6, 8, 11 y 14% intereses. Subvención máxima de 494.000 ptas. a fondo perdido. En fase de construcción y comunidad de 6 vecinos.

ÁTICO con terraza de 30 m² en zona Sant Narcís; 1 habitación, cocina equipada con electrodomésticos, calefacción, gas ciudad, comedor-estar. Posibilidades de pago.

EN ZONA RESIDENCIAL DE MONTJUIC, casas unifamiliares con jardín comunitario, orientadas al sol. Totalmente exteriores, con jardín propio de aprox. 65 m² o más. Garaje para dos coches, acabados de calidad, con calefacción a gas ciudad individual, comedor-estar, 4 habitaciones y terraza. Acogidos al Régimen de Protección Oficial. precio total: 7.875.000 ptas.

PISOS DE OCASIÓN, en varias zonas de Girona, Sant Narcís, Salt y Santa Eugènia.

LOCALES

LOCAL en zona Sant Narcís; aprox. 515 m²; bien situado, con posibilidades de altillo. Precio muy interesante y condiciones a convenir.

EN ZONA STA. EUGÈNIA DE TER, local totalmente terminado; suelo con terraza, paredes enyesadas, aseo; aproximadamente 115 m².

EN DISTINTAS ZONAS, locales y despachos con diferentes m² y precios.

EN ZONA DE GIRONA, despachos nuevos a partir de 85 y 200 m² adaptables a cualquier negocio.

LOCAL totalmente acabado de 47 m² aprox. en zona de Salt.

LOCAL-DESPACHO de 100 m² aprox., situado en Avda. Jaime I.

PARKINGS

PLAZA Sta. Eugènia. Precio 475.000 ptas.

SALT. Precio: 440.000 ptas., con posibilidades de cerrarlo.

Pague mínima entrada o sin entrada en 5 años.



Pl. Marquès de Camps, 3, 1r.
Tel. 21 97 58 - GIRONA

EN VENTA

● Edificio Coliseo, a partir de 7.200.000 ptas.

● Edificio Pare Claret, esquina Joan Maragall, de 130 m².

● Apartamento Joan Maragall, una habitación.

● C/. Bernard Boadas, de 101 m².

● Ático de 2 habitaciones, c/. Migdia. V.P.O.

● 4 habitaciones i 2 terrasses c/. Migdia. V.P.O.

● Edificio c/. Barca para reformar.

● Piso c/. Oviedo, 3 habitaciones. 2.000.000 ptas.

● En Pont Major, tienda y dos pisos. OCASIO.

● Pisos en todas las zonas de Salt, desde 1.400.000 ptas.

● Casas en construcción, c/. Llarg de Salt. Grans facilitats.

● Casas en construcción en Besanó. Condición interesante.

● Terrenos en toda la provincia para edificar.

● Navas en Fornells, la Avellaneda y Vilafreser.

● Casas rústicas para restaurar.

● Parkings en la zona centro de Girona.

● Locales comerciales.

● Casas y apartamentos en la costa.

● Despachos.

● Casas y pisos en toda la provincia.

● Casa en Fornells con 401 m² de terreno, para reformar.

ALQUILERES

● Pisos con o sin muebles.

● Casas, apartamentos, despachos y navas.

● Parkings

● Locales, con y sin traspasos.

TERRENOS EDIFICABLES

● Salt

● Celrà

● Olot

● Sant Narcís

● Girona-2

● La Avellaneda

● Montjuic

OCASIONES

EDIFICIO COLISEO. Pl. Sant Agustí. Pisos nuevos a estrenar. Desde 7.200.000 ptas.

TRASPASO LOCAL centro Girona. 100 m².

PISOS en Salt y Sta. Eugènia de ocasión o nuevos a estrenar desde 1.400.000 ptas. Condiciones inmejorables.

PISO en zona Pont Major (Salesians), 3 habitaciones; cocina, comedor-estar, baño, terraza y gas ciudad.

APARTAMENTO en venta, Joan Maragall, comedor-cocina, 1 hab., baño completo con calefacción, muy soleado.

DÉSPACHO en Pl. Sant Agustí de 282 m². Grandes facilidades.

PARKINGS y locales en zona centro Girona, Salt y Sant Narcís.

TRASPASO restaurante en las inmediaciones de Girona.

CASAS y apartamentos en la costa.

POR GRAN DEMANDA DE NUESTROS CLIENTES, PRECISAMOS PISOS



VIVIENDAS UNIFAMILIARES EN SANT NARCÍS con jardín, garaje, trastero, despensa, comedor-estar, con terraza, cocina para comer con terraza, 4 dormitorios, cuarto de baño y cuarto de aseo, buenos acabados, gas ciudad. Protección Oficial. Préstamo a 13 años con intereses subsidiados 8% y 11%, resto precio a convenir con facilidades.

PISOS con calefacción a gas ciudad, totalmente aislados (térmica y acústicamente), pavimento de gres, azulejos de 20 x 20 en cocina, repisa de granito, 3 dormitorios dobles, cuarto de baño completo, cocina con espacio para mesa, armarios empotrados, terrazas a comedor y cocina. Todo materiales de calidad. En Salt, passeig dels Països Catalans. Protección Oficial, 4.351.000 ptas. Préstamo a 12 años con intereses al 8% y 11%. Subvención Generalitat (234.000, a 494.000 ptas. para ingresos hasta 2,5 de S.M.).

LOCALES en Salt, junto al Paseo de Olot (Països Catalans) muy bien situados.

APARCAMIENTOS en Salt, cerrados individualmente. Hipoteca y facilidades.

APARCAMIENTOS en Girona, travessia Carril n° 2, quedan sólo 4 plazas. Facilidades.

SOLAR de 400 m², en las Torres de Palau. Facilidades. Le podemos construir también su casa con los beneficios de V.P.O. o lliure.

CONSTRUCTORA-IMMOBILIARIA
c./Mayor de Salt, 182
Tel. 23 55 61 (4 líneas) Salt - Girona



Locales

NAVE INDUSTRIAL en Fornells. 1.000 metros cuadrados. Teléfono 21 97 58.

LOCAL totalmente acabado, ideal para tienda. Tel. 21 11 16.

LOCAL de 500 mts. en c/. Figuerola. Tel. 21 11 16.

LOCAL COMERCIAL alquiler, superficie 250 m². en c/. Mayor de Salt. Tel. 20 07 00.

L'ESCALA alquiler tienda céntrica. Tel. 93/211 79 30.

Pisos

PISOS sin muebles 3 hab., centro Girona. Tel. 21 11 16.

ALQUILER de pisos, con o sin muebles; locales, despachos y parkings. Diferentes situaciones. Tels. 21 97 58/21 97 62.

FINQUES TERRADES, lloguem estudis, pisos, locals, despatxos. Tel. 20 62 06.

ALQUILER pisos y apartamentos amueblados, diferentes situaciones. Tel. 23 16 10. Tardes.

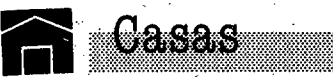

VENDO CASA, barrio antiguo, grande con garage 2 coches, teléfono 21 01 28.

XALETs Quart, 4 dormitorios, bany, lavabo, jardí, garatge. Tel. 21 93 04.

EMPÚRIA-BRAVA particular, torre + terreno. 3.300.000. Facilidades. (947) 26 81 35.

CASAS en venta en diferentes pueblos de la provincia. Tel. 20 07 00.

CHALET Mas Llunes, 3 dormitorios, garaje, parcela 800 m², acabados de primera calidad. 6.000.000. Tel. 21 93 04.

¿EN QUE MANOS DEJA UD. LA COMPRA O VENTA DE SU PISO CASA O LOCAL?



PONGASE EN LAS NUESTRAS

PISOS EN SALT

- Piso nuevo a estrenar, 3 habitaciones, cocina-office, soleado.
- C/. Valladolid, ático de 3 habitaciones, comedor-estar, cocina, con terraza de 60 m².
- C/. Plaça Catalunya, cocina totalmente restaurada con mobiliario de roble, equipada de horno, encimera, etc., 3 hab., totalmente exterior. Parking opcional.
- C/. Abat Oliva, 3 hab., dos dobles, una individual; baño y aseo, cocina-office, exterior.
- C/. Plaça Catalunya, 3 hab. grandes, salón-comedor a terraza, estado de conservación muy bueno. Parking opcional y trastero.
- C/. Ramon Sambola, 4 dormitorios, cocina-office, lavadero. Buen estado de conservación.
- C/. Major de Salt, 4 dormitorios, cocina-office, gran terraza, sol todo el día. Piso nuevo.
- C/. Angel Guimerà, 4 hab., gran salón-comedor, cocina espaciosa, baño, aseo.
- C/. Ramon Sambola, 3 habitaciones dobles, comedor-estar de 25 m², baño completo, 2 terrazas. Sol todo el día.
- C/. Dr. Ferran, 3 hab., cocina, comedor y baño, totalmente exterior.
- C/. Torres i Bages, 3 habitaciones, baño completo, terraza con lavadero.
- C/. Juan de la Cierva, 3 hab., una doble muy grande y 2 individuales espaciosas, patio. Todo exterior.

PISOS EN GIRONA

- Tuyet Santa Maria. Pisos de 4 dormitorios, 2 baños, cocina-office, zona ajardinada, totalmente exterior. Parking opcional. Entrada 900.000 ptas. y resto a convenir.
- Pça. Independència, estudios, dúplex, áticos de 3 y 4 dormitorios. Acabados de gran calidad.
- C/. Creu, pisos de 2, 3 y 4 dormitorios. Nuevos por estrenar de V.P.O., acabados de gran calidad. Parking incluido en precio.
- C/. Manel Quer, estudio de 1 habitación, con baño completo y cocina. Totalmente exterior.
- C/. Migdia, entre c/. Creu i Emili Grahit, apartamento de 2 habitaciones, cocina, comedor, baño completo, gran terraza.
- Edificio Coliseo, ático dúplex de 186 m² con 5 hab., 2 baños. Acabados de lujo.
- C/. Migdia, estudio amueblado, totalmente exterior, seminuevo.
- C/. Sant Hipòlit. Posibilidad de piso de 170 m² con 5 habitaciones, 2 baños, cocina-office, totalmente exterior.
- Pont Major, piso nuevo por estrenar, con 4 habitaciones, baño y aseo, cocina-office. 2 terrazas. Sol todo el día.
- Montjuic, 4 hab., 2 baños. Piso totalmente exterior, zona ajardinada y parking.
- C/. Pere Compte, 4 hab., 3 dobles, 1 individual, cocina-office, baño y aseo. Buen estado de conservación.
- C/. Oviedo, 4 habitaciones, terraza a fachada principal, sol todo el día.
- C/. Rosselló, 114 m², 5 dormitorios, 3 terrazas, trastero, con parking opcional.
- C/. Montseny, 3 dormitorios dobles, cocina y cuarto de baño recién restaurados.
- C/. Ntra. Sra. de la Salut, 3 habitaciones, cocina-office, salón-comedor de 25 m², grandes terrazas.



Visitemos

C/. Cardenal Margarit, 19 Tel. 21 24 99 GIRONA

FINQUES
api **Sant Narcís**

COMPRA - VENDA
LLOGUER

Avgda. Sant Narcís, 22 - entl. 3
Tel. 23 74 16 - 17005 GIRONA

- EN SALT, vendo ático 4 hab., gran terraza, sol todo el día.
- VENDO DESPACHO céntrico, totalmente instalado, 58 m².
- EN SANT NARCÍS vendo ático 3 hab., terraza, parking y trastero.
- EN SALT vendo piso 3 habitaciones, baño y aseo. P. Oficial.

Compra-Venta

COMPRA-VENTA muebles antiguos, modernos. Vaciamos pisos. El Rastro. 83 79 91.

COMPRO muebles y electrodomésticos usados. Vacío pisos. Pago contado. Tel. 30 29 72.

BICOCA. Compra-venta de trastos vells i d'antiguitats. Visiteu-nos al barri vell de Girona. Pujada Rei Martí, 3. Tel. 21 81 13.

PROGRUP

Avgda. Sant Francesc, 3
Tel. 21 15 12/20 89 62

- Parcelas a Montjuïc-Girona.
- Parcelas al Tenis.
- Parcela en Estanyol Park-Bescanó.
- Parcela en Casellas d'Aball-Banyoles.
- Parcela en Lago del Císcen-Caldes de Malavella.
- Parcelas en Port de Llançà.
- Parcela en Aigües Bones-Caldes de Malavella.
- Finca rústica con masía acondicionada en Sant Aniol de Finestres.
- Finca en Camp Boada, 5 h., Caldes de Malavella, rústica.
- Finca 15 h. en Llagostera, rústica con masía.
- Finca rústica 6 h. con masía a pie de carretera de Corçà.
- Finc rústica con regadío, 15 h., en Garriguella.
- Se vende bar situado en Plaza Mercado.
- Se traspasa boutique Plaça de l'Oli.

Compras

COMPRARÍA Serra Cinta d'ocasió, amb volant de 60 o 70. Telèfon 23 21 69.

FINQUES ROVIROLA

Compra-venta-administració
C/. Bacià, nº 7
Tel. 20 41 61

EN VENTA, a 12 Km. de Girona, casa unifamiliar, planta baja, garage, taller o almacén. Planta alta, vivienda, 3 dormitorios, salón-comedor, cocina y baño, gran terraza. Unos 300 m² edificados. Facilidades de pago.

APARTAMENTOS de 1 y 2 dormitorios en las calles Joan Maragall y Migdia, con calefacción, gran calidad en acabados, entrega inmediata.

ÁTICOS 3 y 4 habitaciones en diferentes zonas.

DESPACHOS Y LOCALES COMERCIALES en venta y alquiler, en diferentes zonas y superficies.

COMPRO solares, casas y pisos en Girona y alrededores. Tel. 21 11 16.

COMPRO PISOS, casas, locales. No importa estado ni situación, pago al contado. Respuesta inmediata. Tel. 21 41 62.

I.T.P.

IMMOBILIÀRIA
L'ESCALA

* PUNTA ROMANA
Apartamentos primerísima línea de mar. Excepcionales vistas, jardín, piscina, a 100 m. centro pueblo. 1-2-3 dorm. Acabados gran calidad. DESDE: 5.700.000 ptas.

* ELS GERANIS
A sólo 150 m. puerto deportivo y 350 m. playa. Zona residencial muy tranquila. Jardín, piscina. Construcción tradicional. 1-2 dorm. DESDE: 4.500.000 ptas.

* SANTA ROSA VILLES
Pequeño conjunto privado de sólo 12 casas, situado en el rincón más tranquilo de Riells, rodeado de pinos. 2 dorm., jardín, piscina. DESDE: 4.325.000 ptas.

SOLICITE EL DOSSIER DE NUESTRAS PROMOCIONES SIN COMPROMISO

ITP, S.A.
Passeig Marítim, 6
L'Escala (Girona) - Tel. 77 12'50

COMPRO discos segunda mano, paso domicilio. Tel. 20 83 31. 2 a 4 tardes.

FINCAS GUSTI

Emili Grahit, 50
Tel. 21 49 56 GIRONA

PISOS EN VENTA

PASSEIG D'OLOT 3 habitaciones. Precio total: 1.900.000 ptas. Entrada desde 200.000 ptas. y resto grandes facilidades.

PISO plaza Maria Auxiliadora. Precio total: 2.500.000 ptas.

CALLE RAMON SAMBOLA, 4 habitaciones, excelente situación, soleado. 3.000.000. Facilidades de pago.

MONTJUÏC, 4 habitaciones, baño y aseo, totalmente exterior, 120 m². Precio total: 4.800.000 ptas. Facilidades de pago.

TEIXIDORES, 3 habitaciones, muy soleado, excelentes acabados. 300.000 ptas. de entrada y 26.000 ptas. mensuales.

CAMPARDÓS, 4 habitaciones, totalmente reformado. Precio total: 2.500.000 ptas. de entrada mínima, resto a convenir.

CASA en venta, Pont Major, con un local, 2 pisos y huerto. Precio total: 3.500.000 ptas.

ALQUILERES

PISO 4 habitaciones, Sant Narcís, 24.000 ptas. mensuales.

URGEN PISOS EN VENTA Y ALQUILER PARA NUESTROS CLIENTES

LA BOLSA DEL MOTOR

Automòbils Sant Climent

COTXES I CAMIONS D'IMPORTACIÓ

- Tractora Mercedes Model 19-32 per matricular
- Tractora VOLVO Model F-12
- Formigonera Mercedes Model 22-24
- Camió Barreiros Model 42-16 amb grua i pop especial xatarra
- Furgó Avia isotèrmic matrícula BX
- Tractora Mercedes 16.32
- Tractora Man 19.280
- Dumper Mercedes 26.26

Ctra. Palamós, 9 - Tel. 63 41 26
PERATALLADA

Auto Ampuria, S.A.

Vehicles procedents de canvis

- Alfa Romeo GTV 2.5 GE-W Grand Prix único. 14.000 Km.
- Alfa Romeo 2.0 Rojo GE-S Aire acondicionado
- BMW 325i negro GE-W 25.000 km. Kit M-tecnico autoblocante. 1 año garantía
- BMW 525. Aire GE-M
- BMW M-5 GE-Y 286 CV único. Todos los extras
- Renault-18 GTD. Perfecto estado GE-T
- Golf GTI 1.800 B-GS Año 84- 20.000 km. Rojo. Sólo estrada
- BMW 323i. 5ª M. autoblocante GE-O
- Maserati biturbo. Aire B-GN

Concessionari oficial BMW
Tel. 50 85 61 - FIGUERES

GARATGE ROCA

RITMO Diesel	GE-N
LAND ROVER	GE-A
AVIA Plataforma	GE-E
SEAT 131 Familiar	GE-I
RENAULT 6	GE-I
LAND ROVER llarg 6 cilindres	GE-E
SEAT 133	GE-E
SEAT 600-E	GE-B
SEAT PANDA	GE-P
TALBOT 150	GE-K
MERCEDES BENZ N 1000 9 places	GE-F
CITROËN GSA	GE-A
RENAULT 12 S	GE-F
DYANE 6	GE-E
MINI	GE-B
CITROËN DYANE 6	GE-K
SEAT RITMO	GE-M
SEAT 132 Diesel	GE-M
SEAT 127 LS	GE-H
SEAT 131 Sofing	GE-N
CITROËN MEARI	GE-J
RENAULT 4L	GE-L
FORD FIESTA 1300	GE-S
CITROËN AK Furgó	GE-E
EBRO Furgó F/275	GE-J
RENAULT 5	GE-I
FORD FIESTA	GE-K
JEEP BRAVO	GE-I
RENAULT 4F	GE-J

Tel. 29 01 31
Sant Joan les Fonts

AUTO IMPORT GIRONA

Centre cial. Montjuïc, s/n
Tel. 21 22 77 - GIRONA

Mercedes 190 1.6	Any 86
Mercedes 500-SEL	Any 84
Mercedes 380-SEL	Any 84
Mercedes 280-SE	Any 84
Mercedes 280-SE	Any 83
Mercedes 300-SL	Any 86
Mercedes 300-D	Any 83
Mercedes 200	Any 82
Porsche 944 turbo	Any 86
Porsche 928 extres	Any 84
Porsche 944 extres	Any 84
Porsche 944 extres	Any 84
BMW 728-I	Any 83
BMW 323-I, Ful equip	Any 85

V.O. GARAGE PLANAS

Tel. 47 61 26
Ctra. N-II Fornells - Girona

Mercedes Benz MB100 Combi I	GE-U
Mercedes Benz MB100 Combi I	GE-M
Mercedes Benz MB100 Furgó	GE-O
Mercedes Benz MB100 Combi	GE-S
Mercedes Benz N1300	GE-L
Sava J4 1100 Capitone	GE-K
Sava J4 1100 Combi	GE-N
BMW 524 TD	GE-T
Peugeot 505 SRD	GE-O
Renault 18 GTD	GE-S
Ford Granada Automático	GE-L

... també tenim per a vostè una ocasió. Vehicles usats amb bona estrella

SEAT Sistema vehiculo de ocasió

Golf GTI, con extras	GE-P
Golf GTI	GE-T
Opel Azcona 1.6 E.	GE-O
Opel Corsa 1.2 S	B-FS
BMW 525	GE-O
Ford Granada 2.3	GE-M
Talbot 150 GL	GE-M
Citroën BX TRS-16	GE-S
Metro 1.3 HLE	GE-V
Pegaso J-4 furgoneta	GE-V
Ritmo 65 CL	GE-L

AUTOMOVILES Y SUMINISTROS, S.A.
Ctra. Sta. Coloma, s.n. - Tel. 24 12 11
P. Olot (esquina c. Agudes) - Tel. 23 74 11

PROAUTO
Ctra. Barcelona - Tel. 20 31 50 - GIRONA

Ford

Jordi Geli, S.A.
LA OCASION DE LA SEMANA

Ford Sierra 2.0I S	GE-W
Fiat Uno	GE-T
Ford Escort GL 1.3	GE-O
Seat Panda	GE-S
Talbot Horizon GLD	GE-P
Ford Fiesta 1.3	GE-L
R-14 GTS	GE-M
R-7	GE-J

Financiación hasta 36 meses

Ctra. Nacional II
Sarrià de Ter
Tel. 21 20 62 / 21 10 62
C/ La Salle, 7
Girona
Tel. 20 76 25

BMW

GIRONA MOTOR, S.A.

Vehicles procedents de canvis

- BMW 323i GE-N
- BMW 315 GE-O
- BMW 323i Aire condicionat, full equip GE-O
- BMW 318 I GE-O
- BMW 732 I Automàtic GE-N
- Seat 131 1.600 Supermirafiori 5 marxes GE-L
- Ford Escort XR3 B-FM
- Rover Turbo Diesel GE-U
- Peugeot 505 SRD AA GE-M
- Renault Fuego GE-T
- Opel Senator GE-O

Concessionari oficial: Emili Grahit, 26
Tel. (972) 20 50 14 Girona

Eurocasion

COCHES USADOS NUEVOS - OCASIONES DE LA SEMANA

Ronda GLX System Porsche	GE-U
Furgoneta Mercedes 1.000	GE-L
Chrysler 150 SX	GE-L
Alfa Romeo GTV	B-FM
BX-19 TRD	GE-V
Renault 18 GTD	GE-S
Peugeot 505 GRD	GE-M
Seat 131 2000	GE-T
R-5 GTL	GE-T
CX Prestige inyección	GE-M
Talbot Samba GL	B-FC
R-12 TS	B-CG
Seat Ritmo diesel	GE-N
Dyane 6.400	GE-O
Renault 14 GTL	GE-L
CX Turbo	GE-T
Sava J-4 800	GE-L
Ford Fiesta	GE-K

GARAGE ANDREU
SOCIEDAD ANONIMA

Ctra. Barcelona, 204-206
Tel. 206808 - GIRONA

FINQUES URBANES GIRONA

Emili Grahit, nº 15
Tels. 20 17 00 - 20 94 04

25 ANYS D'EXPERIÈNCIA PROFSSIONAL AL SEU SERVEI

MONTJUÏC. «Conjunt Pirineu» Casas de 200 m² con jardín privado. Garaje para 3 coches. 4 dormitorios. 2 baños completos y 1 aseo. Dormitorio principal con vestidor y baño incorporados. Armarios empotrados. Gran salón-comedor con chimenea. Amplia cocina con zona para comer. Calefacción a gas ciudad. Estudio-solarium en planta ático. Acabados de gran calidad a estudiar con cada cliente. Precio desde 11.000.000 ptas. Hipoteca a convenir. Aceptamos su piso usado como entrada. Teléfonos 20 94 04 y 20 17 00.

OCASIÓN
Ático zona Palau. 4 hab., armarios empotrados, 2 baños, gran comedor-estar, cocina de 9 m², terraza de 50 m², calefacción gas ciudad individual, sol todo el día. Parking opcional. Precio: 8.000.000 ptas. Tel. 20 17 00 / 20 94 04.

2 CASAS pareadas en Quart de Protección Oficial, en fase de construcción; 4 dormitorios, armarios empotrados, cocina de 10 m², comedor-estar con chimenea hogar, 1 baño, 1 aseo, garaje, amplia terraza, jardín de 130 m². Facilidades de pago. Teléfonos 20 94 04 y 20 17 00.

PISO. Todo exterior a la Punxa, de 3 hab., 2 baños, comedor estar 30 m² con parquet, cocina de 12 m², calefacción gas ciudad individual, 24 m² de terrazas. Precio: 7.800.000 ptas. Tel. 20 17 00 / 20 94 04.

GRAN OCASIÓN en Montjuïc, piso todo exterior, 4 hab., 2 baños, comedor-estar 32 m², cocina 11 m². Calefacción gas ciudad ind., jardín y piscina comunitaria. Parking opcional. Entrada: 1.300.000. Resto 61.000 ptas. mes. Tel. 20 17 00 y 20 94 04.

OCASIÓN
Piso en Salt, 3 hab. con armarios empotrados, 1 baño, 1 aseo. Entrada: 300.000 ptas. Resto 29.500 mes. Tel. 20 17 00 y 20 94 04.

Compras

COMPRO camiones, pago al contado. Tel. 93/562 00 15.

Motor

VEHICULOS INDUSTRIALS Mercedes Benz 2626 AK 3 ejes, Tractoras Pegaso. Pg. dels Països Catalans, cantonada Santiago Ramon y Cajal. Salt. Tel. 23 93 13.

SE VENDE furgoneta Mercedes 406-D (corta). Recien rectificada y pintada. GE-F. Tel. 21 87 65.

VENC Ford Taunus 20-Ghia-GE-M 60.000 kms. Bón preu. Telèfon 20 10 28.

Pisos

VENC pis cèntric 4 habitacions, 3 terrasses, lavabo, peça de bany. Tel. 21 58 46. 21 hores.

C/. MIGDIA, 4 dormitorios, bany complet. 5.500.000. ptes. Tel. 21 93 04.

FINQUES

MOLAS

ALBERT MOLAS i ILLAS

Agent Propietat
Immobilària Col. 197
Plaça Catalunya, 6
Tel. 21 93 04 - GIRONA

PISOS OCASIÓ

C/. Teixidores, amb 3 dorm., bany comp., menjador-estar, cuina moblada, 2 terrasses; perfecte estat. 2.500.000.

Països Catalans, 3 dorm., nous, gran terrassa com àtic; molt de sol.

C/. Esteve Vila, 4 dorm., bany. 2.000.000.

C/. Carme, 3 dorm., bany. 2.100.000.

C/. Sant Dionís, 3 dorm. 1.600.000.

CASES I XALETS

CASES VPO A SALT. Venuda 2a. fase. Resta i cantonera i 3 habitatges de 3 plantes, amb 4 dorm., bany, cuina de 14 m², menjador estar, garatge 2 cotxes, traster, instal. calef. i alarma, cuina moblada amb forn i encimera. Davant futura zona verda i polisp. Aprofiti immillorables condicions.

Mas Flassià (Vidreres), xalet de 4 dormitoris, menjador-estar amb xemeneia, garatge 2 cotxes, 500 m² de parcel·la enjardinada amb piscina i barbacoa.

Montjuïc, 4 dorm., bany, garatge 2 cotxes, calef. gas ciutat, jardí, diferents models, facilitats.

Quart, aïllats, 4 dorm., 300 m² jardí. Possibilitat de construcció a gust del comprador.

St. Joan de Mollet, 3 dorm. dobles, bany, lavabo, garatge-magatzem de 90 m², jardí de 150 m². Acabats de gran qualitat.

LOCALS:

E. Grahit, lloguer, 114 m² planta i 30 m² altell.

Trav. Creu, 38 m², lloguer.
C/. Montseny, 80 m² planta, 30 altell, lloguer, cantonada amb vidrieres; totes les instal. 35.000 ptes./mes.

C/. Hortes, 82 m², venda o traspàs.

C/. Sant Dionís, nova constr. 70 m². 3.750.000.

FINQUES RÚSTIQUES

Masia totalment restaurada, zona Salitja, amb 25.000 m² de terreny en regadiu i 2 pous.

SOLARS EDIFICABLES

Solar edificable c/. St. Dionís, aproximadament 200 m². Ideal per a la construcció d'una casa V.P.O.

VENDO piso 4 habitaciones, 2 baños, 136 m² con plaza de parking en C/. Portlligat, edificio Hiper Figueres. Tel. 50 92 43 a partir 20 h. Posible hipoteca.

Relax

INSTITUT DE BELLESA GIRONA, Avda. Jaume I, 13, pral. tercera. Horari de 10'30 a 20'30 hores. Visa/Master

INSTITUTO DE BELLEZA Sta. Eugènia, atendido por señoritas. De 10'30 a 20'30. Sta. Eugènia, 18, 4º, 3ª. Tel. 20 89 71.

SE NECESITAN señoritas Bàr Diana. Abierto 9'30 a 8'30 de la noche. Tel. 20 30 30.

INSTITUTO DE BELLEZA. Bonas-truc de Porta, 31. Alta cosmética masculina. Masaje relax. Abierto de 10'30 mañanas a 8'30 noches. Sábados de 10-7'30. Renovación total de personal. Visa-Master. Tel. 20 86 35.

RUSTIC CENTER



C/. dels Valls, 14, baixos
Telèfon 30 53 54
PALAFRUGELL

RUSTIC CENTER. Compramos apartamentos, chalets y torres en Calella, Llafranc y Tamariu. Llámennos.

PALAFRUGELL: piso muy soleado, 3 hab., 1 baño, salón comedor, cocina, lavadero cubierto, suelo de gres. Precio: 2.600.000 ptas.

PALAFRUGELL: Urb. Molí de Vent, una parcela de 390 m² con planos y permiso de obra. Buen precio.

L'ARMENTERA: Se vende casa de pueblo, 6.000.000 ptas.

LLOFRU: terreno 5 hectáreas. Masía 400 m². Agua y luz. Planta baja y piso. Cocina, 4 depende., 4 habit. Para restaurar.

MAÇANET DE CABRENY: Restaurante-hotel. En marcha. Buena inversión.

MONT-RAS: Casa de piedra restaurada, 3 hab., 2 baños, estudio, amueblada.

NECESITAMOS urgente pisos y casas en Palafrugell. Llámennos.

MONT-RAS: Casa de nueva construcción, superficie de terreno, 5.000 m². Buen precio.

PALAFRUGELL: Superficie piso 100 m². 4 habit., baño, aseo y terraza grande. Precio: 5.500.000.

TAMARIU: Chalet planta baja y 2 pisos. 2 baños, 3 habitaciones. Salón-comedor con chimenea. Precio: 9.000.000.

PALAFRUGELL: Piso de 160 m². 4 habitaciones con armarios empotrados, 2 baños, salón-comedor con chimenea y calefacción.

PALS: Chalet 3 habitaciones, 2 baños, garaje y barbacoa. Precio: 8.500.000.

GRUPO EXTRANJERO compraría finca importante para urbanizar. Imprescindible cumplir normas urbanísticas del plan general de Palafrugell.

CALELLA: Apartamento vista al mar. 2 habitaciones dobles, salón-comedor, jardín... Precio: 6.750.000.

MAÇANET CABRENY: Terreno 300 m², chalet 400 m², 5 habit., 2 baños, salón-comedor con chimenea. Garage 2 coches, calefacción. Buen precio.
PALAFRUGELL: Superficie piso 80 m², 3 hab. con armarios empotrados, baño y parking. 3.700.000 ptas.

LLAFRANC: Superficie apartamento 120 m², 4 hab., 2 baños, salón-comedor con chimenea. Garage y piscina. Vista al mar.
PALAFRUGELL: Local cial. 60 m² con vivienda, 3 hab., 2 baños, aseo, salón comedor, cocina y patio.

L'ESCALA: Magnífica torre, superficie edificable a 3 niveles. 350 m². Planta baja, piso y ático. Jardín 800 m². 10 hab., 3 baños, solarium... Magnífica panorámica. Vista al mar. Incluidos barco y amarre.

PALAFRUGELL: Interesante traspaso comercial, sauna finlandesa, 5 cabinas, solarium con UVA. Facilidades de pago.

RUSTIC CENTER dispone grupo interesado para comprar pisos en Palafrugell de reventa.

Trabajo

Demanda

SE NECESITA señora para oficina. Tel. 23 67 61.

SE NECESITA chica para la cocina. Teléfono 20 14 03.

RUSTIC CORNER

Tel. 64 14 58

LA BISBAL D'EMPORDÀ

LLORET DE MAR, sensacional torre con casa de guardas, extraordinaria panorámica al mar, piscina, 3.800 m². terreno, 45.000.000 ptas.

LA BISBAL a 5 km. gran casa nueva construcción 140 m², gran jardín, situada al final del pueblo. 7.500.000 ptas.

BEGUR, casa piedra, nueva construcción, gran jardín. 5.850.000 ptas. (faltan acabados interiores).

GRAN MASIA ideal para restaurante típico.

MASIA con 6 Hc. de regadío, precio muy interesante a 2 km. la Bisbal.

MADREMANYA, casa piedra 800 m². jardín, sólo 6.000.000 ptas.

FINCA AGRÍCOLA, 30 Hc. cultivo y 16 bosques, agua abundante, buen precio.

ULLASTRET, gran casa con patio situada en el centro del pueblo.

PALAMÓS a 3 km. fabulosa masía habitable con 12 Hc. terreno. 25.000.000 ptas.

GIRONA a 8 km. gran casa de piedra restaurada, con terreno. 10.000.000 ptas.

MASIA TÍPICA de piedra para restaurar a 2 km. Llagostera.

PERATALLADA gran casa de piedra situada en el centro del pueblo, precio interesante.

EN PEQUEÑO PUEBLO, a 15 km. Girona, casa semirestaurada.

BAJO AMPURDÁN, típico pueblo casa de piedra con 7000 m². jardín.



PLATJA D'ARO, se precisa empleada del hogar fija o por temporada. Tel. 81 93 01 de 2 a 4 y de 8 a 10.

MATRIMONI per guarda i servei domèstics per St. Feliu de Guíxols, sense fills. Mitjans de locomoció propis. Es facilitarà habitatge. Imprescindible experiència i referències. Condicions a convenir. Interessats telefonau dilluns dia 13 al Tf. de Barcelona (91) 201 38 65, de 9 a 13 h. i de 16 a 19 h. Demaneu per Sr. Quintas.

PARA GIRONA y pueblos importantes de la provincia necesitamos personal joven para la auto-venta a domicilio de artículo imprescindible (no son libros). Ingresos muy elevados para personas activas y capaces de controlar pequeños grupos de vendedores a su cargo. Para información, llamar al Tel. 46 92 94 (horas de oficina).

MENSAJEROS RADIO. Se precisan jóvenes con moto propia (74 c.c. o superior). Se requiere: mayor de 16 años, buena presencia. Se ofrece Seguridad Social inmediata, sueldo más pagas extras, 30 días de vacaciones pagadas, dedicación total o parcial. A. Tuyet Santamaría, 1-3. Tel. 21 55 66.

EMPRESA de bebidas precisa chófer de primera autónomo. Razón: Tel. 21 15 32.

IMPORTANTE EMPRESA sector turístico busca persona de buena presencia para trabajo de relaciones públicas con coche propio. Media jornada. Zona Sant Feliu-Palamós. Preguntar Sr. González. Tel. 93/761 28 02.

SE NECESITAN tapiceros con experiencia colocación moqueta y recubrimientos paredes con skay. Tel. 32 23 18. Astilleros del Mar, S.A. Ctra. Pedralta s/n. Sant Feliu de Guíxols.

HABITAT 90

PROMOTOR-CONSTRUCTOR

Tels. 51 07 65 / 50 02 08 / 50 93 50

C/. Lasauca, 21 Figueres

C/. Puigmal, 27 Empúria-brava

PROMOCIÓ ÚNICA A FIGUERES, al c/. Sant Joan Baptista de 2 cases unifamiliars, aparellades, composta de: garatge, cuina, menjador, etc... 3 banys, safareig, 3 dormitoris, superfície total: 172 m².

VENDA de 3 últims parkings des de 500.000 ptes., situació c/. Sant Pau, nº 127, Figueres.

CASA A RABÓS D'EMPORDÀ. Planta baixa, porxo entrada a vestíbul i garatge-celler. Una habitació. Superfície de 124,5 m².

PLANTA PIS ample menjador estar, cuina-menjador, distribuïdor, 3 dormitoris, banys, lavabo i terrassa gran coberta. Superfície total: 271,51 m². Calefacció amb radiadors. No caldera. Xemeneia llar. Preu: 15.000.000 ptes.

PROMOCIÓ d'apartaments a Empúria-brava, sector Alberes, dormitori, cuina, menjador-estar, bany, terrassa, parking i amarrament opcional. Rendibilitat per a inversors d'un 8% net.

A FIGUERES: al c/. Clerch Nicolau, 47 m². de planta més 34 m². d'entresolat, totalment per estrenar.

ILLES MEDES proporció d'apartaments a Pals, apartaments de 2 i 3 dormitoris, terrassa, 2 banys, cuina, etc. Materials d'alta qualitat, jardins i piscines comunitaries a 6 m. camp de golf.

EN VENDA PARCEL·LA de 457 m². a la urbanització Serra Floreta (La Muntanyeta). Impressionant panoràmica i permís d'obres. Preu molt interessant.

APARTAMENT a estrenar al Port de Llançà. 1 dormitori doble. Cuina moblada. Ampli bany, menjador-estar, amb xemeneia. Amplia terrassa. Situat c/. Pau Casals. Preu: 4.140.000 ptes. Acabats de luxe.

PARCEL·LA a la urbanització Camp Serra de les Roques (Bàscara). 440 m². Preu: 1.200.000 ptes.

ESTUDI situat al carrer Clerch Nicolau. Menjador-sala estar, cuina, rebedor, bany, 1 dormitori. Preu molt interessant.

RESIDENCIAL.
LA TORRE MAS PAU
HABITATGES unifamiliars en parcel·les de 700 m². aïllades o de 350 m². aparellades. Zona única en tota la comarca. Preu de promoció. Possibilitats d'acollir-se a V.P.O.

SEÑORITAS auxiliars clínica, con título reciente, precisa Residencia 3ª Edad en Calella. Escribir al Apartado de Correos 34, Calella (Barna). Ref. INEM B36/3924.

iii 120.000 A 150.000 PTAS. MES!! 3 profesionales de la venta directa (mujeres), 28 a 35 años, coche, hablar catalán. Lunes a viernes. Dedicación total. Incorporación inmediata. Trabaja Girona y provincia. Tel. 42 85 26 de 10 a 13 horas.

EMPRESAS TURÍSTICAS UNIDAS, S.A. Precisa personal cualificado, temporada-87. Vigilantes nocturnos, camareros-ras comedor cafetería, persona auxiliar cocina, cocinero con experiencia en plancha. Llamar laborables de 10-13 y de 17-20. Tel. 81 76 33. Sr. o Sra. Crosas.

ES NECESITA noi per magatzem i repartiment amb carnet de conduir. Trucar Tel. 20 40 71.

SE NECESITA pastelero temporada verano. Pastelería La Espiga de Oro. Tel. 32 04 73. Sant Feliu Guíxols.

SE PRECISA oficial fontanero. Teléfono 20 86 67.

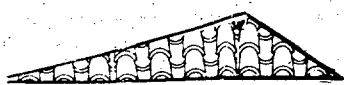

PISOS NUEVOS Y USADOS EN FINCAS medià medià

PISOS EN VENTA EN VARIAS SITUACIONES

PISO en subida Sant Fèlix, 110 m² aprox. Para reformas. Oportunidad.

APARTAMENTO CÉNTRICO, apropiado para obtener una buena rentabilidad si se alquila. Comedor-estar, cocina, una habitación doble, baño completo. Amueblado con el máximo confort.

PISO en Jaume I, 130 m². Nuevo a estrenar, comedor-estar, cocina office, cuatro dormitorios con armarios empotrados, dos baños completos, calefacción individual a gas. Acabados de gran calidad.

PISO en C/. Güell, comedor-estar, cocina, tres dormitorios dobles, baño completo, trastero. Tiene ascensor. Oportunidad.

PISO en c/. Montseny, 5ª planta con ascensor. Comedor-estar, tres dormitorios, cocina, zona lavadero, baño completo. Oportunidad.

PISO en Sant Narcís. Todo exterior, comedor-estar, cuatro dormitorios con armarios empotrados, baño completo y aseo, cocina, zona lavadero, calefacción individual a gas.

PISO en c/. Campcardós, comedor-estar, tres dormitorios, baño completo. Oportunidad.

CASAS USADAS

CASA en Sant Narcís, dos plantas con jardín, comedor-estar, cocina, cuatro dormitorios dobles, baño completo y aseo. Se tendría que reformar.

CASA CON JARDÍN a 10 km. de Girona. Almacén de 116 m², comedor-estar con chimenea, gran cocina, cuatro dormitorios con armarios empotrados, baño completo y aseo, dos terrazas a pleno sol.

LOCALES EN VENTA

LOCAL cerca de C/. del Carmen, 140 m² con pavimento, instalación eléctrica, estanterías, completamente terminado. Dos puertas. Entrada furgones.

LOCAL en C/. Güell de 236 m² con dos puertas, apropiado para taller y oficinas.

NUEVAS PROMOCIONES

C/. IBERIA, pisos de 3 y 4 dormitorios, comedor-estar, cocina-office, dos baños completos, calefacción individual a gas, pavimento en gres. Parking opcional. Comunidad de nueve y seis vecinos.

CTRA. SANTA EUGÈNIA, pisos 4 dormitorios, comedor-estar, cocina-office, terraza lavadero, dos baños completos, terrazas exteriores, calefacción individual a gas, pavimento en gres y opción a parking. Comunidad diez vecinos.

**VALORAMOS Y VENDEMOS SU PISO AL PRECIO JUSTO
CONSÚLTENOS
SIN COMPROMISO**



C/. Joan Maragall, 12
Tel. 20 17 69 - GIRONA



Trabajo

Demanda

SE NECESITA oficial de electricidad industrial y automatismos. Razón Tel. 51 00 15 - 50 28 56. Figueres.

SEÑORITAS para servicios limpieza. Residencia 3ª Edad en Calella. Escribir al Apartado de Correos 34, Calella (Barna). Ref. INEM B36/3925.

Oferta

LLICENCIADA en proficienci dóna classes d'anglès i fa traduccions. Tel. 21 74 14.

MATRIMONI mitja edat voldria trobar feina, per guardar masies o de porters. Tel. 26 23 81.



Squash

Punt Groc 6 pistes Squash.

Punt Groc Gimnàs-peses

Punt Groc Sauna-SPA

Punt Groc Quiro-massatgista.

Punt Groc Snack bar-cafeteria.

Punt Groc Aeròbic.

Classes gratuïtes

Més informació:

C/. Bonastruc de Porta, 24

Girona. Tel. 20 16 33.



Traspasos

TRASPASSEM local cèntric a Figueres. Tel. 20 03 19, de 2 a 3.

SE TRASPASA cafeteria muy céntrica. Tel. 20 29 15. 2.750.000 pesetas.



Varios

CEDO negocio en marcha, lácteo, cárnico con almacén y vehículo reparto. Buen precio. Razón Tel. 50 54 75 Figueres.

OFREZCO título de turismo. Tel. 93/352 87 63.

MAGASOL y Víctor Manuel vidente lectura de cartas sólo viernes. Tel. 20 99 08 Girona. (93) 42 43 663 Barcelona.



Ventas

VENC rotoembaladora Welger. Bon estat. Telèfon 76 80 04.

VENDO apartamento, 3 dormitorios. Frente playa Grifeu, Llançà. Tel. 57 32 07 de 12-14 horas.

VENC solar a Bordils carrer Avgda. Montserrat. Tel. 49 01 50.

VENDO Capmany, maño 58 hect. Tel. 45 04 28.

VENDO cámara frigorífica desmontable de 10.000 kg., en perfecto estado. Razón teléfono 21 58 02 sólo mañanas.



Levi's
QUALITY NEVER GOES OUT OF STYLE.



**NECESITA INCORPORAR A SU
CENTRO DE TRABAJO DE BONMATÍ
MECÁNICO DE
MÁQUINAS DE COSER**

Con una experiencia mínima de 5 años en este puesto y con conocimientos de soldadura, pequeñas construcciones mecánicas y neumatismos.
Edad requerida entre 25 y 35 años.

*Interesados escribir, adjuntando «curriculum vitae»
al Servicio de Personal de LEVI STRAUSS DE ESPAÑA, S.A. - Carretera de las Serras Km. 0,4 - 17164 Bonmatí (Girona).*

**RESTAURANTE
EN COSTA BRAVA
VENTA O ALQUILER**

Restaurante, cafetería y terrazas en gran APART-HOTEL, junto playa Lloret. Para comidas rápidas y separado restaurante. Habrá instalaciones deportivas, gimnasio, sauna, etc. funcionando todo el año.

Tel. (972) 36 85 81

**EMPRESA 1ª LÍNEA
precisa para Girona**

- FRIGORISTAS
- ELECTRICISTAS
- CONDUCTEROS
- TUBEROS
- SOLDADORES

Llamar srta. Fina de 9 a 10 h.
Tel. 21 63 66

**EMPRESA 1ª LÍNEA
precisa para Barcelona**

- FRIGORISTAS
- ELECTRICISTAS
- CONDUCTEROS
- TUBEROS
- SOLDADORES

Llamar Srta. Fina de 9 a 10 h.
TEL. 21 63 66.

CALONGE
Residencial
MAS BARCELÓ
Casco urbano
**TERRENOS
EN VENTA**

Ideal particulares, inversión y constructores.
Parcelas de 250 y 500 m².
Precios de promoción.
Inauguración FINCA e inicio ventas:
1 de abril 1987

*Información en
MASIA MAS BARCELÓ
detrás Restaurante
El Molí del Dimoni
Sábados, festivos y Semana
Santa*

**IMPORTANTE EMPRESA NACIONAL DE
PRODUCTOS TÉCNICO-CAPILARES
PROFESIONALES PRECISA
VENDEDOR
para Girona y provincia**

Se ofrece:

- Puesto estable e importante, comisión más incentivos, mínimo garantizado hasta alcanzar cifras previstas.
- Rutas, ficheros y clientes.
- Formación de producto a cargo de la empresa.
- Alta S.S.

Se precisa:

- Profesional en ventas.
- No es imprescindible del sector.
- Coche propio.

Concertar entrevista Tel. (93) 654 39 51. Srta. Esther

**EMPRESA ÀMBIT
NACIONAL**

Dedicada a la fabricació de productes per a la nutrició i salut animal, desitja contactar amb:

DISTRIBUÏDOR COMARCAL

Interessats trucar al telèfon
93/871 64 06 - 93/871 51 91

DEPENDIENTA
Con experiencia precisa
empresa nacional

Se valorará cálculo comercial y mecanografía
Edad 20 a 35 años

**Escribir con amplias referencias al DIARI DE GIRONA
Ref. nº 26**

Mancomunitat «Montseny-Guilleries»
DESITJA CONTRACTAR UNA ASSISTENT SOCIAL

CONDICIONS: Durada del contracte de 8 mesos (maig a desembre) amb dedicació de 40 hores setmanals d'acord amb la legislació laboral. Presentació d'instàncies i currículum i consulta de les bases de selecció a l'Ajuntament d'Hostalric de 9 a 15 hores tots els dies feiners. Finalització termini presentació instàncies: dia 27 d'abril de 1987.

Hostalric, a 9 d'abril de 1987
El presidente de la Comunitat «Montseny-Guilleries»
Signat: Rossend Mas i Agell

**RESTAURANTE EN COSTA BRAVA
VENTA O ALQUILER**

Restaurante, cafetería y terrazas en gran conjunto Apar Hotel junto playa Lloret. Para comidas rápidas y separado restaurante. Habrá instalaciones deportivas, gimnasio, sauna, recuperación, etc. funcionando todo el año.

CONSTRUCCIONES ÀLVAREZ VALLS, S.A.
Consejo de Ciento, 360. BARCELONA Tel. 302 44 62

VENEDORES
Empresa líder en el sector con 25 años
en el mercado, precisa cubrir plazas en
el Vallès, Tarragona y Girona

Con experiencia en ventas a comercio - Dedicación exclusiva e incorporación inmediata.
Ingresos del orden de 1.500.000 pts./año a tenor de valía y adaptación. Cursillo de formación en fábrica.
Contrato y SS en R.E.

*Interesados escribir a la Ref. 20.174 de
Gispert Publicidad. c/. Balmes, 10 - 08007
Barcelona (Inem B-36/3713)*

EMPRESA INTERNACIONAL PARA
SU CENTRO DE GIRONA

precisa

ENCARGADA DE
TIENDA

Buscamos una persona con probada experiencia en venta al detalle en establecimiento. Tendrá a su cargo el control general de la tienda, ayudada y apoyada siempre por la sedé de Barcelona, de quien dependerá. Ha de ser profesional con los problemas familiares resueltos, siendo importante la capacidad para el contacto humano fácil y agradable y para aconsejar a los clientes. Remuneración a convenir e integración en plantilla.

Interesadas enviar historial profesional adjuntando fotografía al Apartado 9.559 de 08080 BARCELONA, indicando en el sobre la Ref. CRP

TÉCNICO COMERCIAL
CON RESIDENCIA EN GIRONA O PROVINCIA

que se desee realizar en los campos de aplicación, asesoramiento y venta de nuestros productos: temporizadores, detectores inductivos, contadores de impulsos, fotocélulas, relés, microrruptores, etc., de edad comprendida entre 25 y 40 años. Lo precisa LASER AUTOMÁTICA, S.A.

SE DESEA:

-Conocimientos técnicos de electricidad y/o electrónica a nivel ingeniero técnico o maestro industrial.
-Experiencia en puesto similar.

SE VALORARÁ:

-Conocimiento de los clientes de dicha zona
-Nociones de inglés
-Coche propio.

SE OFRECE:

-Incorporación inmediata en Seguridad Social
-Sueldo a convenir
-Zona de trabajo en provincia de Girona.

Interesados contactar con Srta. Cristina
Tel. (93) 334 37 16 de 8,30 a 14 horas y de 15 a 17,40 h.
o escribir a LASER AUTOMÁTICA, S.A.
C/. Pisuergra, 8 - 08028 BARCELONA Ref. INEM 38/164

IMPORTANT EMPRESA
DEL SECTOR RECREATIU

Busca comercial de 1ª línea per a la seva explotació a la Província de Girona

Es demana:

Estudis a nivell BUP
Carnet de conduir
Capacitat organitzadora
Do de genis
Capacitat de comandament
S'ofereix
Sou segons aptituds
Incentius segons resultats
Incorporació immediata a la plantilla
Despeses a càrrec de l'empresa

Truqueu al telèfon 24 06 85 a hores d'oficina per concertar entrevista



TRANSCONTINENTAL SERVICE, S.A.

5.000 compañías unidas a nivel europeo están a su servicio
DIRECTO sin intermediarios

En billeteaje - Hoteles - Tarjetas de crédito - Seguros - Compra de coches - Recobro de impagados - Informes comerciales - Restaurantes - Espectáculos - Peluquerías - Asistencias Médicas
Los asociados se benefician de diversos servicios gratuitos. Para información escriban a DIARI DE GIRONA. Ref. n° 25

TRANSPORTS
TRESSERRAS
necessita
TRACTORISTA A
L'ARROSSEGAMENT

Ruta Olot-València
2 sortides setmanals 2.400 km.
Cap de setmana lliure.
Raó, 26 00 90 / 26 08 96, Srta. Neus

EMPRESA VENDA I REPARACIÓ MAQUINÀRIA
NECESSITA

MECÀNIC

(S.M.C.), edat compresa entre 20-40 anys, per reparació de motors. Es valorarà experiència reparació motors dos temps. Contracte laboral (S.S.). Retribució segons conveni.

Assessora la selecció:

GESTIÓ GIRONA. Avgda. Sant Francesc, 19, 4ª Tel. 20 50 04 Girona

DELEGADO COMERCIAL
SECTOR SERVICIOS

Girona: 2.800.000 ptas. brutas superables

Se incorpora a la plantilla de sólido y prestigioso Grupo Asegurador. Dependerá de Dirección y su misión consistirá en la promoción y venta de los productos en la provincia de Girona, lo que implica la responsabilidad sobre los objetivos comerciales, así como la representación de la entidad en la zona. El perfil indicado es el de un hombre (alrededor de 35 años), con formación de grado medio, que posea experiencia, con éxito probado, en puesto de características similares. La retribución se compone de un fijo (1.800.000 ptas.) más participación sobre resultados, pudiendo conseguir cifras sensiblemente superiores en función de los objetivos alcanzados. Resaltamos la importancia de la compañía y la disponibilidad de medios para una actuación eficaz. Es imprescindible que el candidato resida en la zona.

NOTA: La selección se realizará a partir del día 21 de abril.



Rogamos dirijan currículum detallado a ICSA (Muntaner, 507 - 08022 Barcelona) indicando en el sobre la Ref. 7168-2A

NEW-POL

Servicio oficial

GIRONA 23 47 07
BLANES 33 61 74
PALAMÓS 31 79 15

EMPRESA LÍDER EN EL SECTOR DE RECAMBIOS Y ACCESORIOS
DE AUTOMÓVILES DE IMPORTACIÓN

precisa:

RESPONSABLE DE RECAMBIOS

para su delegación de Girona
Imprescindible experiencia en el ramo
Edad: entre 25-35 años

Contactar: Srta. Rosa (93) 333 92 03
lunes día 13 y martes día 14, de 4 a 6 tarde

Empresa làctia necessita
VENEDORS AUTOVENDA
amb carnet de 1ª

Interessats presenteu-vos a Fornells de la Selva, c/. Passeig Pep Ventura s/n. (Polígon industrial).

Tel. 47 62 02

SE NECESITA
CAMIÓN PEQUEÑO
PARA REALIZAR
TRANSPORTES
DIARIOS

Srta. Montse
Tel.: 21 46 58

LABORATORIO FARMACÉUTICO
solicita
VENEDORES-AS Y ESTETICISTAS

Para la venta y demostración en Farmacias (LÍNEA DERMOCOSMÉTICA Y PRODUCTOS DE MOSTRADOR) para la provincia de: Girona

Se requiere:

- Estar introducido en el sector farmacia (vendedor)
- Titulada con experiencia (esteticista)
- Edad 25 a 35 años
- Personas dinámicas y luchadoras
- Dotes de vendedor-a y profesionalidad
- Vehículo propio

Se ofrece:

- Trabajar con primera firma del sector
- Marca en expansión y con gran futuro
- Fijo, comisiones, incentivos y gastos de viaje
- Alta en Seguridad Social

Interesados-as escribir a Doping, Ref. 1.329 C/. Beethoven, 15, 6º, 08021 BARCELONA

Enviando fotografía actual y «currículum vitae», C.M.



NOVA EMPRESA DE GIRONA
SOL.LICITA VENEDORS

- Des de 25 anys
- Dedicació absoluta
- Cotxe propi
- Elevats ingressos

Properament, es promouran delegats per les comarques

Interessats, personeu-vos al c/. Francesc Ciurana, 17, de 10 a 1 h. i de 5 a 8 h.

GIMNASIO
SAUNA

En venta o alquiler nuevo instalado en Fanals (Lloret). Indispensable profesional competente
Tel. 972-36 85 81

EMPÚRIA-BRAVA
«ROSAS»

OCASIÓN. Apartamentos y estudios, a estrenar hoy; frente al canal. Muy cerca playa. Gran vista. Acabados lujo. Garaje, jardín, etc. Precio total desde 2.950.000 ptas.

CHALETS. 2 plantas, totalmente terminados. 2 hab. dobles con arm. emp. Amplio salón-con chim. Comedor, cocina, baño y aseo. Terraza. Porche. Garaje y jardín privado. Piscina. Auténtica ganga. Precio total, todo incluido: 4.450.000 ptas. Grandes facilidades. Véalo.

Solicite información y planos al
Tel. (93) 218.31 55. Sr. Gelabert.

Empresa en constante expansión precisa

2 VENEDORES

para maquinaria y químicos de hostelería

OFRECEMOS:

Sueldo fijo
Comisiones, gastos pagados
Cartera de clientes, incentivos

EXIGIMOS

Seriedad, tenacidad, referencias, profesionalidad
Se valorará conocimientos del ramo

Llamar para concertar entrevista al
Tel. 20 40 71



XAVIA DE CONSTRUCCIONES, S. A.

VENDE A 5 MINUTOS DE PLATJA D'ARO

En Urbanización LES TEULES vendemos terrenos y chalets. Precios atractivos: Promoción, planificación, construcción y venta a cargo de:

XAVIA DE CONSTRUCCIONES, S.A.

Información: LES TEULES, Km 1.5. Carretera de Santa Cristina a Platja d'Aro. Girona. Teléfono: (972) 32 24 11.

TELEX DEPORTIVO

El Barça, al ganar en Madrid, finalista de la Liga de basket

Los azulgranas se enfrentarán al Joventut de Badalona

Madrid.— El FC Barcelona jugará la final de la Liga de basket al Joventut de Badalona después de imponerse en el cuarto partido del «play-off» de semifinales al Real Madrid en el pabellón madrileño (78-87).

Real Madrid (44+34): Romay (11), Biriukov (11), Branson (20), Corbalán (5), Spriggs (19) -cinco inicial-, Del Corral (2), Cargoll (2), Iturriaga (8).

Barcelona (47+40): Jiménez (7), Sibilio (22), Solozábal (16), Bryant (11), Epi (20) -cinco inicial-, Costa (2), Trumbo (5), Simpson (4).

Árbitros: Arencibia y Herreras. Excluyeron por personales a Jiménez (m.25), Corbalán (m.31), Romay (m.33) y Biriukov (m.40).

El Barcelona se calificó para disputar la fase final de la liga ante el Joventut al sumar con este triunfo un global de 3 victorias a 1 a su favor.

En esta ocasión el conjunto azulgrana fue claramente superior a su rival y no desaprovechó la oportunidad de superarles en el cuarto encuentro, como había hecho en el tercero cuando dejó acumular al Real Madrid más de 20 puntos de diferencia.

El Barcelona impuso la ley de los triples. Siempre que la ocasión

era delicada, una canasta de tres puntos frenaba la racha de aciertos del Real Madrid que en algunos momentos pudo sorprender a su rival.

Aito ordenó a sus hombres desde el principio lanzar desde la línea de 6,25 y fueron Epi, Sibilio y Solozábal los que se encargaron de realizar esta táctica a la perfección. En el minuto 11 el Barcelona adquirió una ventaja de 10 puntos (23-33) pues su único problema eran las personales que acumulaba Jiménez. Enfrente, el Real Madrid tenía mucho problemas en ataque y sólo Branson y Biriukov acertaron a resolver. Una racha madridista a pocos minutos del descanso permitió a los blancos dejar el resultado parcial en un cierto 44-47.

En la continuación el conjunto azulgrana volvió a dominar en el marcador tras dos triples, claves por el momento psicológico. Conforme trascurrían los minutos la desmoralización hizo presa en los jugadores madridistas que se mostraron incapaces de superar al Barcelona (60-70 m.30, 70-79 m.35).

La eliminación de Corbalán y Romay frenó las aspiraciones del Real Madrid, que quedó en manos de las acertadas acciones de los barcelonistas. La presión desesperada final sólo sirvió al Real Madrid para despedirse con honra ante su

público.

Fútbol

Se disputó ayer el encuentro correspondiente al «play-off» de Segunda División A que enfrentó al Sestao y al Coruña. La victoria sonrió al cuadro local que se impuso por 1-0. El gol fue marcado por Primi.

Balonmano

En partido correspondiente al grupo I de la División de Honor de balonmano, el Elgorriaga y el Tecnisan han empatado a quince tantos.

Gran Premio Brasil

Nigel Mansell, piloto británico de la Escudería Williams-Honda, ocupará la primera posición en la parrilla de salida del G.P. Brasil, primera prueba puntuable para el Campeonato del Mundo de F-1 que se disputará hoy. Junto a Mansell estará Nelson Piquet. En la segunda línea, Senna y Fabi y en tercera, Prost y Boutsen.

Por su parte, el español Adrián Campos, a los mandos de un Minardi, saldrá en octava línea.

CARTAS

Agraïment

Sr. Director:

Dies enrera, a la nostra mar, la imatge popular de la qual és de molt tranquil·la, ocorregué una verdadera catàstrofe: un naufragi, que, malgrat la pèrdua de material que va provocar i el perill real que durant llargues hores representà per a moltes vides humanes, no va tenir el ressò informatiu que el fet es mereixia, com sol passar quan es tracta de coses de la mar.

El dilluns dia 30 de març, poc després del migdia, un vaixell que navegava a 7 o 8 milles per fora del cap de Sant Sebastià, llançava un SOS perquè s'estava enfonsant a causa d'un corrent de la càrrega, a causa de la molta mar que aixecava un dels més durs temporals de tramuntana que ha sofert la Costa Brava en els últims anys.

Molt dels que, d'una manera o altra, ens relacionem amb la mar, inclús des de terra endins, mitjançant la ràdio, estiguérem pendents de les incidències del cas, anguiats. Per la ràdio sapiguérem que es tractava del baixell portacontenedors marroquí «Al-Faseine», amb uns 25 tripulants a bord que, molt escorat i sense capacitat de maniobra, anava derivant cap al Sud, on trobaria molta més mar.

A causa de la manca d'informació, les nostres notícies són confuses. Sembla que un parell de vaixells intentaren recuperar la gent, però que, pel mal temps, no ho aconseguiren. També s'ha dit que un petit helicòpter de la Generalitat va intentar el rescat, operació que no va poder dur a terme a causa de la gran força del vent. Si és clar que dos helicòpters del Servei de Salvament francès, del Rosselló, més adequats, pogueren salvar els naufragats i dur-los a terra. Pel que ens consta, un helicòpter del SAR provinent de Balears, també va intervenir en l'operació, però, quan arribà al vaixell sinistrat, els francesos ja recuperaven la gent. Respecte a aquest últim helicòpter creiem que, venir de les Illes, amb les condicions meteorològiques que llavors regnaven, ja és tota una proesa.

Es passaren hores d'angúnia, pendents de la ràdio.

Una vegada més, la solidaritat marinera ha estat més que un tòpic, prescindint de fronteres (que només es marquen a terra). Una vegada més, els serveis de salvament francesos han col·laborat amb els espanyols i han demostrat la seva eficàcia.

L'Associació Gironina d'Amics de la Mar vol manifestar públicament, si vostè li ho permet, la seva més profunda admiració per totes aquelles persones que, arriscant la seva pròpia vida, han participat en aquest salvament exitós; i en molts d'altres. Gràcies a gent com ells, els navegants no ens sentim mai sols.

També volem constatar que aquest fet palesa, una vegada més, la necessitat de dotar la nostra costa —que per alguna cosa li diuen Brava, sobretot quan bufa el Nord— d'un eficaç equip de salvament marítim, gestionat i servit per vertaders marins, ja que ens sembla del tot absurd que les unitats del nostre SAR, la qualitat tècnica,

eficàcia i abnegació del qual ens consten, hagin d'arribar a la nostra costa, si poden, de tan lluny.

No resistim la temptació de formular públicament algunes preguntes: Quants helicòpters de salvament poden adquirir-se pel preu d'un sol avió de combat? Quin preu té una vida humana, encara que sigui d'un navegant? Sempre haurérem d'estar sotmesos a criteris tèrricoles i celtibèrics?

Pregant-li que, si ho considera oportú, faci pública aquesta carta en el diari de la seva digna direcció i agraint-li l'atenció que ens ha prestat, tan sols sigui en llegir-la, atentament el saluda

L'Associació Gironina d'Amics de la Mar

Llagostera y sus urbanizaciones

Señor Director:

Con la presente carta me agradecería replicar unas declaraciones hechas por el Ayuntamiento de Llagostera en su diario, del día 3 de abril del corriente año, en las cuales el pleno del Ayuntamiento encabezado por el alcalde Josep Puig declaraba textualmente: «dins de les diverses urbanitzacions il·legals de la vila viuen prop de més de 1.500 persones, les quals no es volen empadronar per no haver de pagar impostos. Aquestes persones són com a una mena de «refugiats» de l'àrea metropolitana de Barcelona que només generen despeses a la població sense contribuir ni amb una pela a la caixa municipal».

Debó agradecer al Ayuntamiento su sinceridad cuando reconoce que las urbanizaciones existentes son ilegales. Le pregunto al Sr. alcalde si primero no sería mejor legalizarlas y después preocuparse de los tributos municipales y no al revés, puesto que da la impresión que el Ayuntamiento solamente pretende recaudar fondos y dejar las urbanizaciones tal como están. El alcalde me puede contestar ¿por qué no se preocuparon antes de comprar los terrenos de informarse si las urbanizaciones eran legales? Yo le puedo responder que Vds. tampoco hicieron nada cuando las excavadoras abrían las calles. Además, no comprendo la «manía» —por no poder decir otra cosa— que nos tienen a los barceloneses, si tenemos en cuenta que dejamos gran cantidad de dinero en los establecimientos de esta población, con lo cual no quiero decir que vivan exclusivamente de los forasteros, sino que contribuimos a la riqueza de su pueblo, tanto los que son residentes (que los hay y que además están empadronados) como los que nada más vamos a pasar el fin de semana, ya que a la hora de pagar es tan bueno nuestro dinero como el suyo, no comprendo por qué se nos discrimina y se nos apoda «fangas» cuando tan sólo pretendemos vivir en paz y en comunidad.

Mucho le agradecería, Sr. Director, la publicación de esta carta, tal vez un poco extensa, pero que a mi modesto entender podría clarificar algunas posiciones equívocas.

Muy atentamente le saluda

Ramón Roca

TELEX

Diferencias UGT-Gobierno

Madrid.— El secretario general de UGT, Nicolás Redondo, reconoció que existen diferencias importantes con el Gobierno, aunque no hace una descalificación global a la política gubernamental ni quiere «una política de acorralamiento» al Ejecutivo.

El dirigente ugetista eludió pronunciarse sobre un posible apoyo de su sindicato al PSOE en próximas elecciones.

Según Redondo, «jamás se ha criticado desde UGT al PSOE», ya que «las relaciones del sindicato con el partido son una cosa y las relaciones con el Gobierno otra».

Hospital Sant Jaume OLOT CONCURS-OPOSICIÓN

Es convoca concurs-oposició per cobrir una plaça de **DIPLOMAT EN INFERMERIA ESPECIALISTA EN FISIOTERÀPIA**, de l'Hospital Sant Jaume d'Olot.

El termini de presentació de sol·licituds és fins al dia 6 de maig de 1987

RESUM DE LES BASES:

1. Títol d'especialista en Fisioteràpia.
2. Contractació de tipus laboral.
3. A la fase de concurs el tribunal valorarà:
 - Experiència en llocs de treball similars
 - Treballs portats a terme anteriorment
 - Expedient personal
 - Entrevista

A la fase d'oposició el tribunal valorarà la prova escrita.

Interessats demanar informació a:

HOSPITAL DE SANT JAUME

C/. Mulleres, 15 - Telèfon 26 18 00 - OLOT (Girona)

PREGUEU DÉU EN CARITAT PER L'ÀNIMA DE TERESA RIBAS i COMAS

Vídua de Joan Pujol i Planas
que morí a Banyoles el dia 11 d'abril del 1987 a l'edat de 83 anys havent rebut la Santa Unció.

— A. C. S. —

Els seus fills, Pius i Maria; fills polítics, Paquita Boada i Joan Batlle; néts, Pilar, Antoni, Jordi i Anna Pasqua; Montserrat i Gemma; nebots, cosins i família tota participen a llurs amistats tan sensible pèrdua. La missa exequial en sufragi de la seva ànima se celebrarà demà dilluns dia 13, a 2/4 de 10 del matí, a l'església parroquial del Carme.

Capella mortuòria: c/. Anselm Clavé, n° 30

Domicili familiar: c/. Bern, n° 6

Girona, 12 d'abril del 1987

NOTA AGRAÏMENT

La família
PLANAGUMÀ-SABENCH
agraeix sincerament les mostres
de condol rebudes per la
mort del familiar

SALVADOR PLANAGUMÀ i TORRAS

esdevinguda el dia 9 d'abril de 1987

Bescanó, 12 d'abril de 1987

NECROLÒGIQUES

Teresa Ribas i Comas

A l'edat de 83 anys ha mort a Banyoles, natural de Fornells de la Selva. Era vídua de Joan Pujol i Planas. Tenia dos fills: Pius i Maria. Residia a Girona, c/. Bern, n° 6.

L'enterrament se celebrarà demà dilluns, a 2/4 de 10 del matí, a la parròquia del Carme.

M^a Antònia Rodríguez Pavón

A l'edat de 66 anys ha mort a Girona, natural de Vilafranca de Barros (Badajoz). Estava casada amb Cristó Merino López. Tenia cinc fills: Manuel, Josefa, Alfonso, M^a del Carmen, Cristó. Residia a Salt, c/. Pep Ventura, 68.

L'enterrament se celebrarà avui, a les 11 h. del matí, a la parròquia de Sant Jaume de Salt.

Rosa Ferrer i Lloveras

A l'edat de 84 anys ha mort a Girona, natural de la Tallada. Estava casada amb Víctor Martín i Mirandó. Tenia quatre fills: Patrocínia, Víctor, Catalina i Rosa. Residia a Girona al Centre Geriàtric de Maria Gay.

L'enterrament se celebrarà avui, a les 10 h. del matí, a la capella del Centre Geriàtric Maria Gay.

Luiz de Moura fa feina al conservatori

Girona - El professor, concertista i musicòleg Luiz de Moura Castro va ser convidat al conservatori de Girona per donar classes i aprofundir amb alumnes i ensenyants els temes de la música actual. Finalment, van oferir un concert tots plegats per comprovar els avenços de les tècniques assumides.

El professor brasiler, bon amic de Girona, participà desinteressadament en aquesta feina de millorament del nivell musical gironí i accepta, periòdicament, els convits del conservatori.

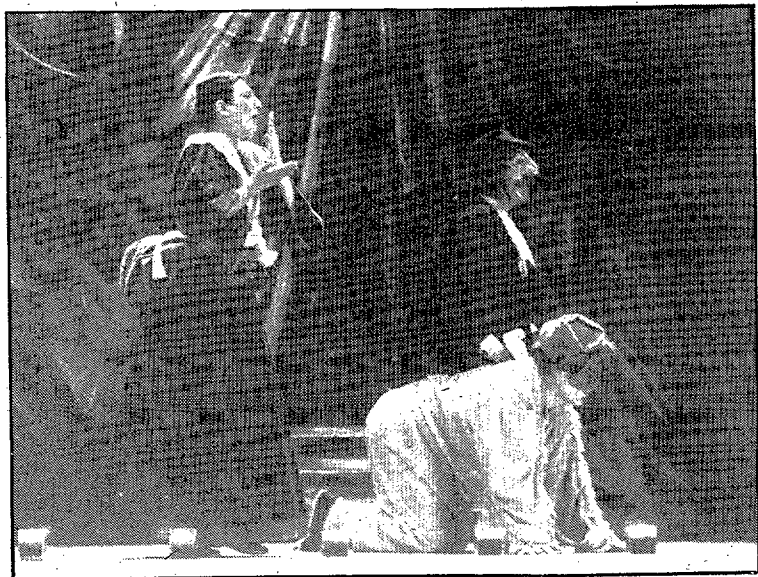

Un moment de la funció d'ahir. (Foto DAVID QUINTANA).

«Scaramuccia», del TAG de Venècia, al Municipal

Girona.— La companyia del TAG de Venècia, sota la direcció de Carlo Boso, va realitzar ahir a la nit la primera de les representacions de «Scaramuccia», que durant aquest cap de setmana tenen lloc al Teatre Municipal. Es tracta d'un espectacle dels orígens de la «comedia dell'arte» italiana, on els embolics amorosos, les baralles i les situacions equívocues són la base per posar en joc tota una sèrie de personatges arquetípics d'aquest gènere teatral: militars covards, velles avares, enamorats estúpids... construint una trama divertida i aparatosa malgrat la seva simplicitat.

FLASH

● El tenor espanyol José Carreras, serà el protagonista masculino de la pel·lícula «Bohemia», que se empenirà a rodar en junio en Cinecittà (Roma), dirigida per el italià Luigi Comencini. Carreras, que se encuentra en Milán, donde hoy interpretará en la Scala «Payasos» de Leoncavallo, afirmó a la prensa que no será su primera película. «Rodé el año pasado en España «Romanza final», sobre la vida de Gayarre, un gran tenor español del siglo pasado. Espero mucho de esta nueva ópera-película de Comencini», destacó. Carreras anunció que la cantante de color Bárbara Hendrick será Mimí y que el film estará ambientado en el siglo pasado. «Tengo otros proyectos cinematográficos. En 1989, con motivo de la conmemoración de los 200 años de la Revolución francesa, rodaré una película sobre Andrea Chenier», señaló. El tenor español, de 40 años, definió su actividad cinematográfica como una «etapa importante de mi vida». «Payasos» estará dirigida por Giuseppe Patané y junto a Carreras actuarán la norteamericana Diana Soviero, que será Nedda y el inglés John Rawnsley, Tonio.

I Temporada

Girona

febrer-maig 1987

Concert Núm. 3
Divendres, 24 d'abril
Teatre Municipal

Joven Orquesta Nacional de España

Edmon Colomer, director
Dezso Ranky, piano

SCHUMANN BEETHOVEN

iber:Camera

Venda anticipada cada dia laborable
de 12 a 14 h. i de 19 a 21 h.

Ajuntament de Girona

Generalitat de Catalunya
Departament de Cultura

Diputació de Girona



Gran acollida de l'exposició de Rosa Serra al Palau de la Virreina.

El palau de la Virreina de Barcelona ha servit per presentar el llibre i l'exposició de l'escultora olotina Rosa Serra, «Suite olímpica». Amb presència del president del COI, Joan Antoni Samaranch, i de l'escriptor Lluís Racionero, així com el vice-president primer del Parlament de Catalunya, Arcadi Calzada, es va inaugurar la mostra de les vint-i-dues escultures que conformen totes les modalitats olímpiques. D'aquestes, quatre seran ampliades i instal·lades a la seu del COI a Lausana, Suïssa. Coincidint amb l'exposició d'aquestes escultures, Lluís Racionero va presentar el seu llibre «Suite Olímpica», sobre l'obra escultòrica-esportiva de Rosa Serra, amb pròleg del propi Samaranch i editat per «Ambit». Nombroses personalitats del món de l'art, artistes i familiars de Rosa Serra assistiren a l'acte del Palau de la Virreina on unànimement es va valorar molt satisfactoriament el treball d'aquesta artista amb unes escultures molt arrelades a la representació dels Jocs Olímpics i que li foren encarregades per presidir els Jocs de Seül de l'any vinent.

CARTELERA

Girona:

Teatre: Teatre Municipal: «Scaramuccia» del TAG de Venècia. A les 19 hores.

Exposicions: Sala Municipal Vinardell i Roig: Pintura d'un col·lectiu d'autors de la Penya Doble Set. Horari: de 12 a 2h.

Sala Municipal Fidel Aguil·lar: Fotomuntatges de Quim Davi. Horari: de 12 a 2.

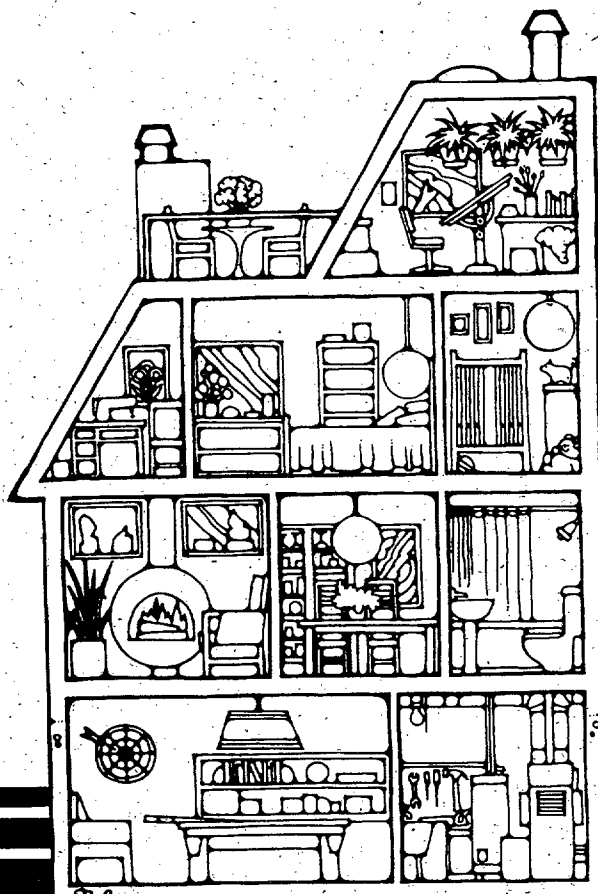

Vestir la casa, de dalt a baix, passa per escoltar la Ràdio...

Ràdio Costa Brava, és clar.

Durant tot aquest mes d'abril, dins la nostra Radiofórmula «La Ràdio Brava» us tindrem al corrent de com vestir, de cap a peus, la vostra llar.

Des d'una làmpara fins a l'últim moble. **La Decoració i el Mobiliari**, com a tema central per tractar, com sempre, a fons. Amb la participació dels millors especialistes i professionals del sector.

Bravament, a la vostra Ràdio.



Ràdio Costa Brava
89.0 - FM

ESTUDIS CENTRALS:
Didac Garrell, 10 - Tel. 31 83 50 - 17230 PALAMÓS

ESTUDIS A PLATJA D'ARO:
Ctra. de Palamós, 28 «El Carillón» - Tel. 81 98 08
17250 PLATJA D'ARO

ESTUDIS A ROSES:
Marià Benlliure, 45 - Tel. 25 61 79 - 17480 ROSES

Es publicaran per Sant Jordi

Demà, es presenten els primers «Quaderns d'Història de Girona»

JOSEP MIR

Girona.— Fa unes setmanes, els informàvem de la signatura d'un acord entre la Diputació i l'Ajuntament de Girona per editar conjuntament una exhaustiva col·lecció de llibres sobre la història de Girona. Dilluns vinent, es presentaran a la casa de cultura Bisbe Lorenzana els dos primers volums d'aquests «Quaderns d'Història de Girona», amb títols «Girona abans de Girona», estudi sobre la prehistòria d'Eduald Carbonell i Enriqueta Pons, i «Girona romana», de Josep M. Nolla, que aplega de la fundació de la ciutat romana de Gerunda fins a la fi del món antic.

Ramon Alberch i Xavier Carbó, del consell de direcció de la col·lecció, ens parlen de les seves característiques: «Com ja s'ha dit, s'aplegarà tota la història de Girona, tant de les èpoques més conegudes, que ja han estat investigades a d'altres llibres, com molts períodes dels que no se sap gairebé res i que caldrà investigar. Per això, tenim pensat establir un sistema de beques perquè s'estudiïn aquests períodes. A part de fer una història, el que volem és promoure tota aquesta nova generació d'historiadors que no han tingut ocasió de plasmar els seus estudis en una realitat escrita».

La presentació dels llibres té un caire divulgatiu i pedagògic: «Ens proposem que estigui a l'abast de tothom. Editant-ho per volums, també s'aconsegueix fer una cosa més àgil. El ritme previst d'edició és de dos volums



Un dels mosaics trobats a Bell-lloc del Pla.

l'any, però això variarà segons els temes i el resultat econòmic. Si en un moment donat hi ha prou entrades, se'n poden fer més i, si el tema que s'està estudiant requereix un esforç més gran, el ritme es pot reduir. El que no farem és treure cap volum precipitadament, sense que el tema corresponent hagi estat estudiat a fons, pel sol fet de treure el llibre al carrer».

Per això, els primers volums que han sortit, que es publicaran per Sant Jordi, corresponen a temes que ja estaven estudiats: «Aquests ja eren clars. Hi havia una tesi de Josep Nolla sobre l'època romana i el tema de la prehistòria, per part de Carbonell i Pons, també era clar. Hem anat a cobrir temes en què s'han fet investigacions molt profundes i que són una aportació i una innovació. No es tracta de refer el que ja estava escrit, sinó fer una aportació nova de documentació».

Això fa que no se segueixi una cronologia: «Els llibres no van numerats i la cronologia no és important, sinó que ve donada

pel ritme d'estudi dels diferents temes. Els dos primers volums s'avenen cronològicament però, per exemple, el període dels visigots ens el saltarem fins que se n'hagi fet un estudi a fons».

L'aportació a nivell d'ensenyament és clara: «A nivell d'història gironina és tota una revolució, per a les escoles, alumnes de BUP i, sobretot, per als qui volen fer l'ensenyament de la història més pròxima a l'alumne, abans de parlar de Lombardia, que parlin a Girona. Fins ara, el que volia conèixer la Girona romana havia de consultar la tesi doctoral de Nolla, que era inèdita i només estava a l'abast d'uns quants estudiosos».

Per al qui vulgui aprofundir a un nivell superior al de la col·lecció: «S'hi adjuntaran uns índexs bibliogràfics molt complets, però això només interessarà als qui facin estudis d'història a nivell universitari. Un altre dels nostres objectius és també que la lectura d'aquests llibres susciti un interès a continuar llegint sobre la història de Girona».

Cal remarcar que la portada de «Girona romana» mostra un dels mosaics romans trobats a Bell-lloc del Pla, que actualment es troba oblidat als magatzems del museu arqueològic de Barcelona: «En un moment de la postguerra, el van fer desmuntar pel perill que desaperigués. Es va dur a Barcelona i el tenen desmuntat amb l'excusa que s'ha de col·locar millor. Si es tingués a un museu de Girona, estaria a un lloc de màxim relleu».

SOL Y SOMBRA

La crítica catalana

J. COLOMER CAMARASA

La Asociación de críticos e informadores taurinos de Catalunya que enjuiciará los festejos taurinos que se celebren esta temporada en las plazas de toros catalanas está formada por el presidente de dicha entidad, Ricardo Huertas López (Diario 16), Mariano Cruz (La Vanguardia), Ángel Luis Lorente (Radio Minuto), Juan Soto Viñolo (El Periódico), José Antonio Cerezuela (Radiocadena española), Fernando Vinyes (Radio Miramar), Pablo de Nadal (RNE), Rafael Manzano (Cadena Catalana), Ángel Cebrían (El País), Ricardo Romero (Radio Coazón), Joan Colomer Camarasa (DIARI DE GIRONA-Los Sitios), Luis María Gibert Clots (Radio Hospital), Juan López Jiménez «Juanete» (El Mundo de los toros), Ángel San Martín (Onda Madrid), Juan Segura Palomares (Antena 3), Jesús Val Jarrín (ABC), Antoni González (Diari de Barcelona) y José María Hurtado (Tertulias del Ritz).

La asociación de críticos ca-

talanes es la primera, de este tipo, fundada en España y la constitución de la misma, hace ya varios años, puso de manifiesto el denodado esfuerzo que se está haciendo para promover y divulgar la fiesta de los toros en Catalunya. Todos los que componemos dicha asociación tenemos como objetivo la defensa de la fiesta nacional, así como la independencia de la crítica que en Catalunya, y no es por nada, tiene una importancia y un peso específico. La información taurómaca va ganando cada vez más terreno en los medios de información catalanes. Y eso es importante.

La fiesta en Catalunya no es una causa perdida. Es recuperable. Y los críticos, por nuestra parte, luchamos con toda nuestra alma para poner nuestro granito de arena con el fin de revitalizar la cultura del toro que, aunque duela a muchos intelectuales regeneracionistas, tiene una honda tradición por estos lares. La historia, sin ir más lejos, lo demuestra claramente.

VIATGE A LOURDES

Del 1 al 3 de maig

Viatges CANIGÓ

Tel. 20 25 53
Cl. Barcelona, 25
17001 GIRONA

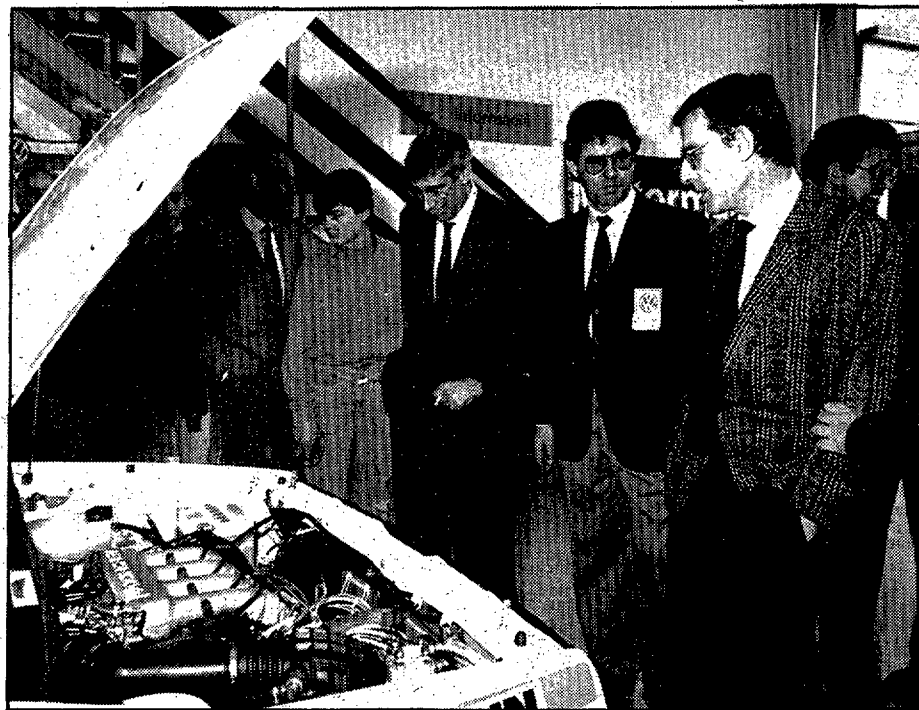

Motorauto presentà el Volkswagen Golf GTI de Salvador Servià

Divendres passat tingué lloc a Motorauto de Sant Feliu de Guíxols la presentació dels dos Volkswagen GTI de Seat Sport, els quals piloten Salvador Servià i José Luis Graña al rally Platja d'Aro. Al llarg de l'acte de pre-

sentació intervingueren el Sr. Antoni Forné, director gerent de Motorauto, el Sr. Aguilera, en representació de Seat Sport i Salvador Servià.

Salvador Servià manifestà la seva il·lusió per retrobar-se amb

els seus amics de Seat a Girona, i recordà la seva iniciació en el món de la competició, uns temps heroics en els quals, a base de voluntarisme i de la tenaç constància d'Antoni Forné i Eduard Rodríguez, s'aconsegü-

preparar als tallers de Seat a Girona els primers automòbils competitiu amb què Salvador Servià s'inicià al rally de Montecarlo. Aquella fou una una experiència pionera, resultant d'emmetjar en un Seat 124 el motor

d'un Seat Sport, experiència que obrí les portes a les posteriors realitzacions dels Seat 124 FU, que tants bons resultats donaran en els anys setanta.

MOTORMAR, S.A.

Ctra. de Girona, 185 - Tel. 32 00 58
SANT FELIU DE GUÍXOLS

Automóviles y Suministros

Ctra. Sta. Coloma - Tel. 24 12 11
GIRONA

CARTELERA

GIRONA

ALBÉNIZ Tel. 20 01 35
Yo, el halcón. USA. Drama. Dir.: Menahem Golan. Int.: Sylvester Stallone y Susan Blakely. Un camionero abandona a su mujer y, acompañado de su hijo, se presenta en varias competiciones de pulso a fin de ganar dinero para comprarse un camión nuevo. Su intención es hacerse con la custodia del chico, a pesar de las intrigas de su suegro. H: 4.00, 5.40, 7.20, 9.00, 10.35. Apto.

CATALUNYA 1 Tel. 20 23 93
Hijos de un dios menor. USA. Drama. Dir.: Randa Haines. Int.: William Hurt y Marlee Matlin. Un profesor de una escuela para sordomudos se enamora de una empleada que había entrado en el centro como alumna. H: 4.00, 6.10, 8.20, 10.30. Apto.

CATALUNYA 2 Tel. 20 23 93
La costa de los mosquitos. USA. Aventuras. Dir.: Peter Weir. Int.: Harrison Ford y Helen Mirren. Harto de la sociedad moderna y deshumanizada, un hombre se marcha con su familia a vivir en un lugar de América central que no ha sido afectado por el progreso. H: 4.00, 6.05, 8.10, 10.15. Apto.

CATALUNYA 3 Tel. 20 23 93
A la mañana siguiente. USA. Intriga. Dir.: Sidney Lumet. Int.: Jane Fonda y Jeff Bridges. Una mañana, una actriz alcohólica encuentra el cadáver de un hombre en su cama, sin poder recordar lo que sucedió la noche anterior. Un ex policía la ayudará a esclarecer el crimen. H: 4.15, 6.15, 8.15, 10.15. 13 años.

COLISEO Tel. 20 27 47
Platoon. USA. Bélica. Dir.: Oliver Stone. Int.: Charlie Sheen y Tom Berenger. Un pelotón de jóvenes soldados norteamericanos se encuentra en la guerra del Vietnam, comandado por dos sargentos de caracteres y comportamientos opuestos. H: 4.00, 6.10, 8.20, 10.30. 18 años.

MODERN A Tel. 20 30 89
Los invitados. España. Drama. Dir.: Víctor Barrera. Int.: Lola Flores y Amparo Muñoz. Un traficante de droga en libertad bajo fianza se dirige a Andalucía a fin de buscar un terreno para cultivar marihuana, pero cuando lo encuentra debe enfrentarse a una serie de situaciones conflictivas con la gente del lugar. H: 4.30, 8.20. El templo del oro. USA. Aventuras. Dir.: J. Lee Thompson. Int.: Chuck Norris y Louis Gosset Jr. Dos aventureros y una mujer van en busca de una mina perdida de oro, en Arizona, pero deberán hacer frente a un bandido de origen indio que quiere hacerse con el tesoro que había pertenecido a sus antepasados. H: 6.25, 10.15. 13 años.

MODERN B Tel. 20 30 89
Hannah y sus hermanas. USA. Comedia. Dir.: Woody Allen. Int.: Mia Farrow y Michael Caine. V.O. Subtitulada. Los amores, desamores e ilusiones de tres hermanas neoyorquinas, la mayor de las cuales es la única que se encuentra en buena posición económica. H: 4.30, 6.30, 8.30, 10.30. Apto.

PLAÇA A Tel. 20 38 59
Extremities (La humillación). USA. Drama. Dir.: Robert M. Young. Int.: Fārrah Fawcett y James Russo. Una mujer es asediada y finalmente atacada en su propia casa por un desconocido. Más tarde, la víctima se convertirá en verdugo. H: 4.30, 6.30, 8.30, 10.30. Cortometraje. H: 4.15, 6.15, 8.15, 10.15. 18 años.

PLAÇA B Tel. 20 38 59
Una habitación con vistas. Inglaterra. Comedia dramática. Dir.: James Ivory. Int.: Helena Bonham Carter y Maggie Smith. En la época victoriana, una joven inglesa tiene un encuentro amoroso en Venecia, algo que originó un conflicto social que se desarrolla en su regreso a Inglaterra. H: 4.55, 7.40, 10.25. Cortometraje. H: 4.30, 7.15, 10.00. Apto.

PLAÇA C Tel. 20 38 59
Mona Lisa. Gran Bretaña. Drama. Dir.: Neil Jordan. Int.: Bob Hoskins y Michael Caine. Un hombre que acaba de cumplir condena en la cárcel se ofrece a investigar la muerte de la amiga de una prostituta que trabaja para un gangster, antiguo jefe suyo. H: 4.30, 6.30, 8.30, 10.30. 18 años.

ULTONIA Tel. 20 22 77
El color del dinero. USA. Comedia. Dir.: Martin Scorsese. Int.: Paul Newman y Tom Cruise. Un antiguo campeón de billar conoce a un joven experto y le introduce en el mundo de las apuestas. H: 4.00, 6.10, 8.20, 10.30. Apto.

ANGLÈS

ESPINET
Desaparecido en combate 2. USA. Acción. Doctor, ¿estoy buena? Italia. Comedia. H: Continua 3.30. 18 años.

BANYOLES

MERCANTIL
Hay que deshacer la casa. España. Comedia. La calle de la media luna. Gran Bretaña. Intriga. H: Continua 4.00. 13 años.

VICTORIA
Ginger y Fred. Italia. Comedia. La mosca. USA. Terror. H: Continua 4.00. 13 años.



Harrison Ford, en «La costa de los mosquitos».

BLANES

MARYAN
Mona Lisa. Gran Bretaña. Drama. Infierno en el Ártico. Aventuras. H: Continua 3.00. 18 años.

VICTORIA
Calé. España. Drama. Destroyer. Italia. Acción. H: Continua 3.00. 13 años.

CASSÀ DE LA SELVA

LA COMA
Cocodrilo. USA. Terror. H: 5.00. Mil gritos tiene la noche. USA. Intriga. H: 6.40. 18 años.

FIGUERES

JUNCÀRIA Tel. 50 02 31
Crímenes del corazón. USA. Comedia. Camorra: contacto en Nápoles. Italia. Drama. H: Continua 4.00. 13 años.

LAS VEGAS Tel. 50 28 00
Cocodrilo Dundee. Australia. Comedia. H: Continua 3.30. Apto.

SAVOY Tel. 50 52 05
Los ojos del gato. USA. Terror. Miedo azul. USA. Terror. H: Continua 4.00. 13 años.

LA BISBAL D'EMPORDÀ

OLIMPIA
Fanny Hill. Francia. Erótica. H: 4.00, 7.30. Águila de acero. USA. Acción. H: 5.45, 8.45. 18 años.

LLAGOSTERA

CASINO
Mil gritos tiene la noche. USA. Intriga. H: 5.00. Cocodrilo. USA. Terror. H: 6.40. 18 años.

OLÒT

COLON
La calle de la media luna. Gran Bretaña. Intriga. El año que vivimos peligrosamente. USA. Drama. H: Continua 4.00. 13 años.

GRIDO
La mosca. USA. Terror. El pacto de

Berlín. USA. Intriga. H: Continua 4.00. 13 años.

NÚRIA
Atraco perfecto. USA. Intriga. L'escot. Catalunya. Comedia. H: Continua 4.00. 18 años.

PALAFRUGELL

FRATERNAL
En un lugar del corazón. USA. Drama. H: 4.00, 7.30. El amo del mundo. Aventuras. H: 5.40. Apto.

PALAMÓS

ARINCO Tel. 31 54 73
Llamada a un reportero. USA. Intriga. H: 4.10, 7.40, 11.10. Función privada. Gran Bretaña. Comedia. H: 6.00, 9.30. 18 años.

KYTON Tel. 31 40 95
Piratas. Francia-Túnez. Aventuras. H: 4.00, 6.15, 8.35, 10.50. Cortometraje. H: 6.00, 8.20, 10.40. Apto.

PLATJA D'ARO

AVINGUDA Tel. 81 76 65
Llamada a un reportero. USA. Intriga. H: 4.15, 6.25, 8.45, 11.00. Cortometraje. H: 6.00, 8.25, 10.35. 18 años.

IVAN Tel. 81 80 82
Por favor maten a mi mujer. USA. Comedia. H: 4.40, 6.45, 8.50, 11.00. Cortometraje. H: 6.15, 8.25, 10.35. 13 años.

RIPOLL

COMTAL
El despertar de la momia. Terror. H: 3.00. La mosca. USA. Terror. H: 4.30, 7.35. Johnny Peligroso. USA. Comedia. H: 6.10. 13 años.

LA MOLINA
El nombre de la rosa. Alemania-Francia-Italia. El golfo de San Francisco. Policiaca. H: Continua 3.30. 13 años.

SANT FELIU DE GUÍXOLS

CATALUNYA Tel. 32 03 22
El secreto de la pirámide. USA. Aventuras. H: 3.30, 7.00, 10.30. Futuro imperfecto. España. Drama. H: 5.15, 8.45. Apto.

TOSSA

MONTSERRAT
Más allá de las líneas enemigas. USA. Acción. H: Continua 4.00. 18 años.

TEATRE ALBENIZ

STALLONE

YO, EL HALCON

PELÍCULA DOTADA AMB L'ESPECTACULARITAT DEL SÒ

DOLBY STEREO

Horari: 4, 5.40, 7.20, 9.00, 10.35

Cinemes abc SALA a

EXTREMITIES
(La humillación)

Horari: 4.15, 6.15, 8.15, 10.15

COLISEO IMPERIAL

Guanyadora de

- Millor pel.lícula
- Millor director (Oliver Stone)
- Millor so
- Millor muntatge

PLATOON

PELÍCULA DOTADA AMB L'ESPECTACULARITAT DEL SÒ

DOLBY STEREO

Horari: 4, 6.10, 8.20, 10.30

Cinemes abc SALA a

DEMÀ DILLUNS, GRAN ESTRENA

RICHARD GERE KIM BASINGER

El crimen los unió. La pasión los domina.

ATRAPADOS SIN SALIDA
NO MERCY

Horari: 4, 6.10, 8.20, 10.30

TEATRE ALBENIZ

DEMÀ DILLUNS, GRAN ESTRENA

1985... las cicatrices estaban ocultas.

CLINT EASTWOOD
EL SARGENTO DE HIERRO

Horari: 4, 6.10, 8.20, 10.30

Las películas de la próxima semana

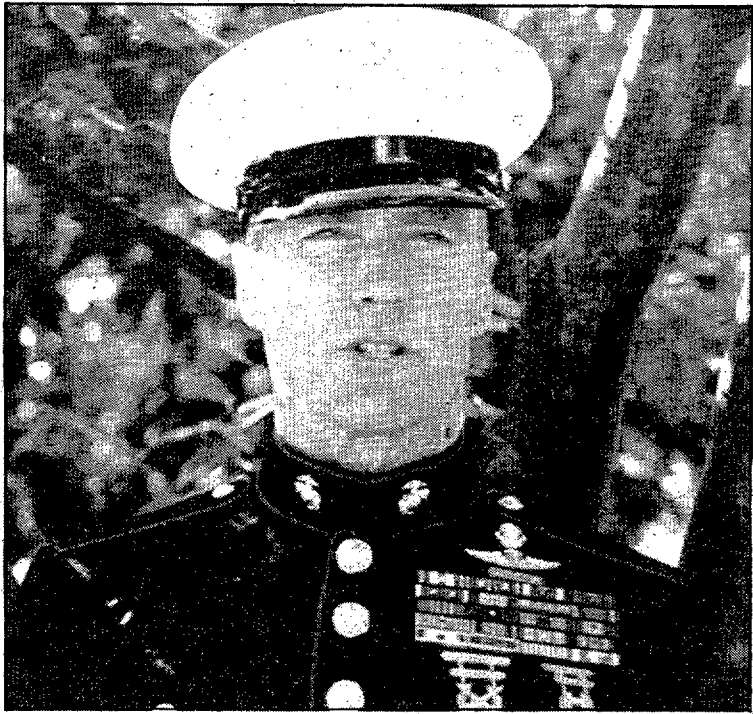

Clint Eastwood, «El sargento de hierro».

MIR HURTADO

«El sargento de hierro»

El alcalde Eastwood vuelve a la actividad cinematográfica como productor, director y protagonista de esta película en que interpreta a un sargento que, tras haberse ganado sus medallas en Corea y Vietnam, se dedica a instruir comandos especiales. Como viene siendo habitual en el actor, el personaje no es un gran héroe, sino un militar más bien decadente que debe entrenar a un grupo de jóvenes no demasiado motivados, entre los que encontramos a uno que

quiere probarse a sí mismo y a otro con aspiraciones de músico rock. Del mismo modo, se intenta profundizar en el estudio de su personalidad mostrándonos sus relaciones con su ex mujer (Marsha Mason) y el modo en que su dedicación al ejército ha afectado a su vida particular. Como guinda, Eastwood y su comando participan en la invasión de una isla del Caribe. El modo en que retrata a sus personajes y la intervención militar en la isla de Granada no ha sido del completo agrado del Pentágono, que ha rechazado el resultado final después de haber proporcionado toda clase de facilidades. Lo cual, ya es buena

señal. (Albéniz).

«El chico de oro»

Eddie Murphy, descubierto por Walter Hill en «Límite: 48 horas», aprovechado por John Landis en «Entre pillos anda el juego» e independizado en «Superdetective en Hollywood» (de la que ya está haciendo una segunda parte), interpreta aquí a un aprendiz de detective de Los Angeles que ha sido designado para rescatar al «chico de oro», reencarnación del Gran Lama, que ha sido secuestrado por unas fuerzas malignas. Así se lo hace saber una bella tibetana (Charlotte Lewis) que se dispone a acompañarle hasta el Tíbet. La película, que coincide con el caso del niño de las Alpujarras recientemente elegido como Gran Lama, supone una nueva ocasión de lucimiento para Murphy, que repite la personalidad de sus anteriores interpretaciones, contrapuesta a un ambiente exótico y misterioso. Junto a él, encontramos a Charlotte Lewis, descubierta por Polanski en «Piratas», y a Charles Dance, oponente de Meryl Streep en «Plenty» y protagonista de la televisiva «La joya de la corona». Su director, Michael Ritchie, es un artesano de Hollywood que, entre otras cosas, ha dirigido «El candidato», con Robert Redford, y «Fletch», con Chevy Chase. (Ultónia).



Charlotte Lewis y Eddie Murphy, en «El chico de oro».

«Atrapados sin salida»

He aquí una reunión por todo lo alto de dos de los máximos exponentes del actual «star-system» americano. Richard Gere interpreta a un policía de Chicago que, tras el asesinato de un compañero, decide investigar, movido por el sentido del deber y por un deseo

de venganza. En sus pesquisas, tropieza con una bellísima rubia (Kim Basinger) que parece tener bastante que ver con el caso. Los dos se verán intentando eludir una terrible emboscada. Dirigida por Richard Pearce, esta película supone un paso más en la trayectoria de su pareja protagonista que, aparte de ser considerados respectivos sex-symbols, han demostrado ser grandes actores en interpretaciones anteriores. (Plaça A).

«El declive del imperio americano»

Bajo este título de reminiscencias épicas se esconde una comedia canadiense que fue candidata

al Oscar a la mejor película extranjera en la última edición. En ella se cuenta la historia de cuatro hombres y cuatro mujeres que han vivido distintas experiencias amorosas y un día se reúnen para cenar. Durante la velada, salen a relucir las ideas de unos, las ilusiones de otros, la hipocresía, las emociones y los sentimientos. Su director, Denys Arcand, realizó la película a partir de conversaciones oídas en las que los hombres hablaban de las mujeres y se iban dando giros según las personas que se apuntaban a la tertulia. El resultado obtuvo varios premios en festivales de Cannes, Italia, Canadá y Estados Unidos. (Catalunya 2).



Richard Gere y Kim Basinger, «Atrapados sin salida».

electronics GIRONA

SALA RECREATIVA

Canalejas, 1
EDIFICIO COLISEO

- * Abierto todos los días de 11.00 a 23.00
- * Local climatizado
- * Ambiente selecto

¡¡Pasa un rato agradable y diviértete jugando en la máquina de los pajaritos!!

DEMÀ, DILLUNS

CATALUNYA/3

Nominada al OSCAR a la millor pel·lícula estrangera

LE DÉCLIN DE L'EMPIRE AMÉRICAIN

CATALUNYA/1

WILLIAM HURT MARLEE MATLIN

"Un amor mas allá de las palabras"

«Hijos de un Dios menor»

5 NOMINACIONES AL OSCAR

- Millor pel·lícula
- Millor actor
- Millor actriu
- Millor actriu secundària
- Millor guió adaptat

OSCAR A LA MILLOR ACTRIU: «MARLEN MATLIN»

CATALUNYA/2

HARRISON FORD

La Costa de los Mosquitos

ULTIM DIA

CATALUNYA/3

Ayer noche bebí para olvidar. Hoy de nuevo convulsa en un asesinato. ¿Es el su última esperanza o el último hombre en quien podía confiar?

JANE FONDA JEFF BRIDGES

A LA MAÑANA SIGUIENTE

Nominada a l'OSCAR a la MILLOR ACTRIU

ULTIM DIA

TEATRE Ultònia

PAUL NEWMAN TOM CRUISE

El Color Del Dinero

OSCAR AL MILLOR ACTOR: «PAUL NEWMAN»

DEMÀ, DILLUNS

TEATRE Ultònia

ESTRENA A TOT EUROPA

EL CHICO DE ORO

EDDIE MURPHY (El superdetective en Hollywood) ataca de nuevo

La transmissió del virus de la grip

La grip és una malaltia infecciosa, produïda per un virus que es transmet de persona a persona. Freqüentment, la grip es confon amb d'altres malalties infeccioses, com complicacions faríngees o bronquials d'origen bacterià o víric, però de virus diferents als de la grip. En aquests moments la grip és una de les malalties a la qual es dona menys importància, però l'any 1957 va provocar en tot el món al voltant de 80 milions de morts.

MARTA JOU (*)

La grip es transmet de persona a persona mitjançant la inhalació de gotetes de saliva infectada, que s'anomenen «gotícules» de Plügee; el període d'incubació és molt curt, generalment de 18 a 36 hores, i els símptomes són principalment: tos, malestar general, mal de cap intens, dolor muscular sobretot a les cames i a les espatlles; tots aquests símptomes obliguen el malalt a fer llit. La temperatura puja de forma brusca, arribant als 39 graus centígrads ràpidament, moltes vegades pot arribar als 40 i 41 graus centígrads. La febre és normal que duri 3 dies, però també hi ha casos que dura tota una setmana. El virus de la grip es localitza preferentment en l'epiteli respiratori, provocant tos. Les complicacions de la grip són degudes preferentment a infeccions bacterianes secundàries de l'aparell auditiu, fosses nasals, bronquis i pulmons. La complicació més greu és la pulmonia, produïda per estafilococs.

El virus de la grip és de la família dels Ortomixovirus, i està format

per partícules esfèriques d'un diàmetre pròxim a les 100 mil·límetres. En la seva estructura poden distingir-se dues parts fonamentals, el nucli, denominat nucleocàpsida i l'embolcall viral. En la nucleocàpsida es troba una ribonucleoproteïna helicoidal en vuit segments separats; cadascun d'ells té de forma codificada la informació necessària per la síntesi dels polipèptids constitutius del virus. Rodejant la ribonucleoproteïna es troba una capa de proteïna interna, de composició igual a la de tots els virus de la mateixa família.

Estructura viral

A l'embolcall viral i per sobre d'una capa doble de lípids, es troben dues glucoproteïnes, denominades hemaglutinina (H) i neuraminidasa (N), que es troben en la superfície del virus en forma d'espines. Aquestes dues proteïnes tenen un paper important en la immunitat, ja que poden provocar l'elaboració d'anticossos. L'hemaglutinina, mitjançant els seus receptors específics, pot adherir-se a

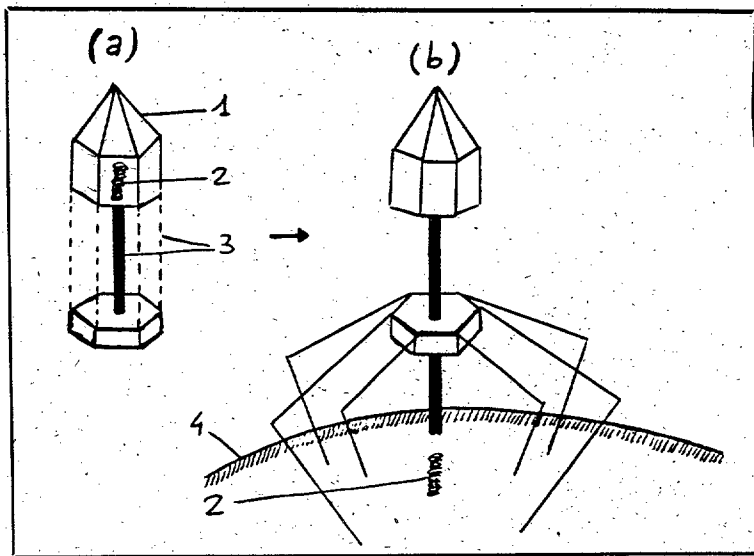

Tipus de virus (Fago T4). Dués de les formes que adopta. (a) Estructura normal. (b) Estructura per a la multiplicació. 1. Nucleocàpsida. 2. Ribonucleoproteïna. 3. Proteïnes. 4. Cèl·lula on el virus es multiplica.

la membrana dels hematites. Els anticossos específics de cada hemaglutinina poden bloquejar aquestes espines virals, que serveixen al virus per adherir-se i penetrar dins els hematites, provocant la inactivació del virus i la seva neutralització. El paper de la neuraminidasa està relacionat amb

la fase de maduració del virus i serveix per desenganxar el virus de les cèl·lules on s'ha multiplicat. Tant l'hemaglutinina com la neuraminidasa són antigènica i variable, per això el virus és tan mutant.

(*) Llicenciada en Farmàcia

Profilaxi de la grip

Una expressió popular diu que la grip dura una setmana quan es tracta i set dies quan no. El fet és que no existeix cap medicament antiviral eficaç per al seu tractament. El metge es limita a fer un tractament dels símptomes, freqüentment antitèrmics, antitussigens, analgèsics i antibiòtics, que el seu objectiu no es la mateixa grip, sinó les altres malalties infeccioses que poden agreujar la grip. És aconsellable guardar llit mentre es té febre i ingerir líquids amb abundància, quan es tracta de persones grans o nens.

L'únic mitjà eficaç per prevenir la grip és la vacunació. Mitjançant la vacuna, l'organisme humà desenvolupa uns anticossos específics contra els antigens virals de la vacuna, que li confereixen una immunitat suficient per poder neutralitzar els virus que entrin en contacte amb ell. En administrar una vacuna antigripal amb un contingut d'hemaglutinina equivalent a 10 mcg. de cada soca viral, es produeix un augment del títol d'anticossos, de manera que el 97% de les persones vacunades presenten títols protectors almenys durant un any.

Estratègia antigripal

M.J.

El 1947, l'OMS, màxim organisme de control sanitari en el món, va crear un programa de control i seguiment de la grip a través dels centres internacionals (CI), un a Londres i l'altre a Atlanta (EUA). En connexió en aquests dos centres internacionals existeixen 111 centres nacionals distribuïts en tots els països, els quals s'ocupen d'aïllar els virus gripals a partir de les mostres preses i, fent diagnòstics serològics, s'envien les soques de nova aparició als CI. L'OMS edita setmanalment un bulletí on es registren els brots epidèmics que apareixen en els diversos llocs del món, amb la indicació expressa del tipus de virus que ha provocat el brot gripal. Com a conseqüència d'aquest seguiment, l'OMS coneix les soques dels virus gripals que estan circulant en tot moment pels diversos països i, cada any, cap al mes de març, en el bulletí de l'OMS es publica la composició de la vacuna antigripal que tots els laboratoris del món han de fabricar segons els virus dominants. Per designar una determinada soca de virus, primer es descriu el tipus antigènic del virus (A, B o C), després s'indica l'origen geogràfic, el nombre de soca i l'any d'aïllament o identificació; per al virus de tipus A, s'hi afegeix entre parèntesi el caràcter antigènic de l'hemaglutinina i de la neuraminidasa. Així tenim: A/Brasil/11/78(H1N1), B/URSS/100/83.

Campanya Grip 86-87

Com a conseqüència del programa de seguiment de la grip en els centres col·laboradors de l'OMS d'Atlanta i de Londres, es va observar que havien aparegut unes soques noves dels virus gripals A i B, i, en conseqüència, la composició de la vacuna antigripal que es va utilitzar el 1984 i 1985 no era vàlida per la nova campanya. Segons la recomanació de l'OMS, publicada en el Bulletí Epidemiològic de la Salut de data 28 de febrer de 1986, les vacunes antigripals havien de ser trivalents i contenir els següents antigens: A/Mississipi/1/85(H3N2); A/Xile/1/83(H1N1) i B/Ann Arbor/1/86. Posteriorment l'OMS va publicar una nova soca i va sorgir la necessitat de completar la vacunació, per aquesta campanya, amb la immunització de caràcter monovalent contra la soca Singapur. L'OMS va recomanar a les autoritats sanitàries d'incloure un antigen tipus A/Singapur/6/86/(H1N1), en les vacunes inactivades que s'utilitzessin en la temporada 1986-87. Però molta gent ja vacunada amb la trivalent no van ser a temps de protegir-se contra la Singapur, i per això aquest any molts dels vacunats han patit la malaltia en faltar-los la immunització a l'últim virus sorgit.

Donat que el virus gripal està tan estès, no tan sols en persones sinó també en animals, és impensable l'eradicació de la malaltia, com s'ha aconseguit en el cas de la varola, a escala mundial. Per tallar les epidèmies de grip s'ha pensat que seria suficient assegurar la protecció dels nens en edat escolar, per ser aquests els principals responsables de la propagació de la malaltia. Els virus es transmeten amb facilitat a l'escola i després els nens els porten a casa, on poden contagiar-se fàcilment els altres membres de la família. Una altra opció seria la protecció prioritària dels individus amb alt risc d'evolució greu.

PREVIASA FAMILIAR

L'assegurança mèdica amb lliure elecció de prestacions

Assistència primària:

- Urgències a domicili les 24 hores.
- Metge de capçalera.
- Pediatra i Puericultor de zona.
- Anàlisis o radiografies.
- A.T.S.



Especialistes i mitjans complementaris de diagnòstic:

- Urgències de cada especialitat, en la Clínica les 24 hores.
- Consultes de totes les especialitats mèdiques.
- Anàlisis clínics, biològics i anatomopatològics.
- Radiologia.
- Electroencefalogrames, scanner, ecografia, et.
- Cobaltoteràpia, ventiloteràpia, aerosols i isòtops radioactius.

D'hospitalització quirúrgica, mèdica, obstetrícia, (parts), UCI...

- Urgències en Clínica les 24 hores.
- Habitacions individuals amb llit per a ocupants.
- Honoraris mèdics.
- Despeses quiròfan.
- Anestèsia.
- Transfusions de sang.
- Anàlisis i radiografies (scanner...)
- Medicació.
- Etcètera.

Preus des de 557 a 2.800 ptes. persona/mes

- Lliure elecció de metges entre més de 25.000 a tota Espanya.
- Les millors clíniques privades.
- Es respecten els drets adquirits als provinents d'altres companyies.
- Assistència a tot el món.



PREVIAASA
SOCIEDAD ANÓNIMA DE
SEGUROS Y REASEGUROS
CUIDAMOS SU SALUD,
GARANTIZAMOS SU ECONOMÍA

Avda. Jaume I, 48-50, 1º
17001 GIRONA - Tel. 20 43 68

DESITJO MÉS INFORMACIÓ

Nom i cognoms
Tel.
Domicili
Localitat Edat

TELEVISION



- 08.45 Carta de ajuste.
- 09.00 Informe semanal.
- 10.00 Santa misa y procesión.
- 11.30 Concierto.
- 12.30 Soldados. «La experiencia de la guerra»
- 13.25 Curro Jiménez. «En la loca fortuna».
- 14.35 Siete días.
- 15.00 Telediario 1.
- 15.35 El inspector Gadget.
- 16.05 Parada de Postas. Maggie Scott y su hija Hannah, de diez años, llegan a Australia para unirse a su esposo y padre, un americano llamado Adam, que emigró a Australia con la esperanza de encontrar oro.



- 16.50 Punto de encuentro.
- 17.50 De 7 en 7. Avance de la programación de TVE.
- 17.55 Estrenos TV. «Por fuego propio». (1979).
- 20.30 Telediario 2.
- 21.05 El arca de Noé. «Los torrentes andinos».
- 21.35 Canción triste de Hill Street. «Requiem por un canalla». No es la primera vez que el concejal Detweiler conduce en estado de embriaguez y es detenido por los oficiales de Hill Street. En todos los casos anteriores el problema se ha archivado, pero la última salida en coche del concejal borracho ha dado lugar a la muerte de una mujer.
- 22.30 Estudio estadio.
- 02.30 Despedida y cierre.



- 10.00 Missa.
- 10.45 Carta de ajuste.
- 11.00 La buena música.
- 12.00 Estudi estadi.
- 14.45 Recull informatiu.
- 15.00 Estudi Estadi.
- 16.00 Sesión de tarde. «Esperando a papá». (1981).



- 18.40 El dominical.
- 19.15 La buena música.
- 20.10 Los diminutos. «Cuidado con el profesor Cepo».
- 20.40 Como el perro y el gato. «Dados a actos de violencia». Un hombre es asesinado fríamente en plena calle, durante la noche, en la ciudad de Londres. La policía se pone en acción y logra detener al asesino.
- 21.30 Debat.
- 22.35 Domingo cine. «El gran atasco». (1978). Director: Luigi Comencini. Intérpretes: Alberto Sordi, Annie Girardot, Fernando Rey, Angela Molina, Marcello Mastroianni. En una carretera de las afueras de Roma, un coche se ve atrapado en un gigantesco atasco. No pasa nada en particular, sino que en un día estúpido, y en una hora punta, los coches se han lanzado a las carreteras y éstas no tienen capacidad de absorción.



02.30 Despedida y cierre.



- 09.30 Carta d'ajust.
- 10.00 Començament d'emissió.
- 10.05 Temps d'esperança.
- 10.45 Matinal a TV3.
- 12.45 Fi d'emissió.
- 13.30 Avanç informatiu.
- 13.35 Olímpics en acció.
- 15.00 Telenotícies cap de setmana.
- 15.30 Fèlix, el gat.
- 16.00 No passa res!
- 17.00 N'hi ha que neixen estrellats. La família Spencer, augmentada ara amb el naixement de Jessica, decideix canviar de casa.
- 17.30 Vida salvatge. «La caça menor». En el Parc Nacional Etosha de Namíbia viuen una gran quantitat d'animals, les espècies de caça major i menor que s'associen amb Àfrica.
- 18.00 Retrat. Patricia Highsmith.



- 19.00 Música vista. «Francesc Roca».
- 19.30 La puça i els gegants.
- 20.30 Telenotícies cap de setmana.
- 21.00 30 minuts. Una setmana més, en aquest programa que dirigeix i condueix Joan Salvat, dos reportatges analitzen diversos aspectes de l'actualitat informativa, nacional o internacional.
- 21.30 A cor obert. «Parany». El doctor Peter White és acusat d'estar relacionat en un assumpte de drogues i tot això per haver-se fet el simpàtic amb una pacient que ha resultat ser policia.
- 22.30 Gol a gol.
- 23.30 Fi d'emissió.



Michael Brandon y Glynnis Barber, el americano y la inglesa.

TVE-2, 20.40 h.

«Como el perro y el gato»

Al llegar a su cuarto episodio, esta serie ya se ha visto perjudicada por las inevitables comparaciones respecto a su predecesora «Luz de luna». Lo que allí era ironía y buenos modos, aquí se convierte en humor fácil y acción directa, lo cual no sería de extrañar si no fuera porque ésta es británica y aquélla era norteamericana. En el episodio de hoy, titulado «Dados a actos de violencia», un testigo de cargo se niega a ratificar una declaración y dificulta el proceso de un caso de asesinato. El apuesto Michael Brandon y la sexy Glynnis Barber, mientras tanto, seguirán como reza ese título español de la serie.

RADIO



RÀDIO GIRONA OM

08.00 Bon diumenge. 08.30 Avui és festa. 9.05 Santa Missa. 10.03 Bon diu Girona. 12.03 El gran musical. 14.03 El món per un forat. 17.00 Carroussel deportiu. 21.03 Dominical deportes. 22.03. Coplas de mi SER. 23.00 Hora 25.

RÀDIO GIRONA FM

07.30 La música de tu vida. 21.00 Dominical deportes.

RADIOCADENA GIRONA OM

07.03 Els matins de Radiocadena. 13.00 Connexió RCE. 13.20 Taula de redacció. 14.30 Connexió RCE. 15.03 Hora 15. 16.00 Dia a dia. 17.55 Connexió RCE.

RADIOCADENA GIRONA FM

07.03 El primer compàs. 09.00 Dial 2. 14.00 Taula de redacció. 14.10 RCE Compàs-connexió RCE. 16.00 Dial 2. 20.00 Connexió RCE.

RÀDIO GRUP

09.00 Música/esports. 14.00 I de postre música. 16.00 Ràdio Barça en joc/Especial esports Ràdio Grup. 20.30 Informatiu esportiu local. 21.30 Connexió programació Cadena 13.

RÀDIO COSTA BRAVA

07.05 La ràdio brava 08.30 Radionotícies C-13. Música i informació cada hora. 22.05 Ràdio-concerts. 01.00 Karmel Hot Music.

RÀDIO OLÒT

08.05 Trencant el cuc. 08.30 Avui és festa. 09.00 Santa missa. 09.35 Audició de sardanes. 10.30 A toc de festa. 13.05 Informatiu I de ràdio Olot. 14.15 Eratos 14. 16.05 Música i esport. 21.05 Ràdio esport. 22.30 Toca qui toca. 24.00 Programa en connexió. Informatiu a les 8, 13, 16 i 21 hores.

RÀDIO POPULAR FIGUERES O.M.

09.00 El madrugón. 09.00 I la música continua... 09.15 Diumenge és festa. 09.45 I més música... 10.00 Viva el domingo. 13.00 Protagonista la notícia. 15.00 Femenino plural. 17.00 Tiempo de juego. 23.00 Pianísimo. 24.00 Gran parada. 04.00 Crónica del alba.

RÀDIO POPULAR FIGUERES F.M.

09.00 Musical. 10.00 Santa Missa desde la parroquia de St. Pere de la nostra ciutat. 10.45 I la música continua. 13.30 I més música... 15.00 Mundó negro. 16.00 Ràdio esport. Cap de setmana (Inclou partit U.E. Figueres). 20.00 Connexió OM.

RÀDIO SER EMPORDÀ

08.00 Matí el diumenge. 14.00 Els clàssics. 14.30 El informatiu de las dos y media. 15.00 Els 40 principals. 16.00 SER esportius. 20.00 Sigue la fiesta. 23.00 Hora 25. 00.30 Los toros. 03.00 De la noche a la mañana.

RÀDIO PIRINEUS

Ràdio fórmula, musical i informatius.

- 08.30 Flash d'informacions.
- 09.00 Émission Relidieuses.
- 12.05 Dimanche Martin.
- 12.10 Entrez les artistes.
- 13.00 Journal.
- 14.00 Tout le monde le sait.
- 15.35 Cyclisme.
- 17.00 En route vers l'enfer.
- 18.00 Monsieur Festival.
- 19.30 Maguy.
- 20.00 Journal.
- 20.30 Les enquêtes Coméléon.
- 21.55 Musiques au coeur.
- 23.00 Journal.
- 23.15 Jazz.
- 00.25 Fin.



- 09.00 Debout, les enfants.
- 10.00 Mosaïque.
- 13.00 Flash.
- 14.50 Sports loisirs.
- 17.00 Amuse 3.
- 18.25 RFO Hebdo.
- 18.55 Amuse 3.
- 19.45 Cherchez la France.
- 20.05 Benny Hill.
- 20.35 Manimal.
- 21.25 Documentaire.
- 22.10 Journal.
- 22.30 L'Hirondelle et la Mésange.
- 00.10 Fin.



Ajuntament de Girona

4% DE DESCOMPTE

EN EL PAGAMENT DELS IMPOSTOS MUNICIPALS

APROFITEU-HO ARA
EL TERMINI ACABA EL 15 D'ABRIL

OFICINA DE RECAPTACIÓ MUNICIPAL
Plaça del Vi, nº 1 - Tel. 21 67 17

HORARI DE COBRAMENT: PERMANENT DE 9 A 19 H.



RAMON ROVIRA

Campanya

LA SÍNDROME d'immunodeficiència adquirida —la SIDA— s'ha convertit en el mal de moda. Qui més qui menys n'ha sentit a parlar i, tot i que encara no ha assolit el grau de morbiditat del càncer, els atacs de cor o la mateixa carretera, provoca psicosis generalitzada. Tot i que suposadament la majoria de la població no forma part dels grups que tenen un risc major d'agafar la SIDA, arreu del món s'ha notat ja una major ralentització en el procés de liberalització de les pràctiques sexuals i un cert rebuig per aquelles persones que per la seva condició d'homosexuals o drogaaddictes estan en disposició de contraure la SIDA amb major facilitat que els altres.

La societat postmoderna de finals del segle XX està a punt de reproduir els esquemes medievals dels afectats per la lepra, gent que vivien amagats de la resta dels ciutadans i que esperaven amb més o menys fortuna el darrer sospir. Els esforços científics mundials per trobar un remei realment eficaç i que permeti acabar amb la SIDA contradiuen aquesta teoria, però la realitat diària la demostra a bastament. Nens fills de drogaaddictes, que tenen anticossos de la SIDA a la sang, rebutjats dels centres escolars. El perill de contagi segons els profans és evident i en canvi, segons els especialistes, és molt difícil. Tot i assumir com a natural, el temor paternal a la SIDA és fruit d'una manca d'informació. Encara molta gent pensa que la SIDA és com una grip que es pot agafar amb un estornut. Per això les autoritats mèdiques han de promoure i informar de les mesures profilàctiques més adequades per lluitar contra el contagi de la SIDA i els riscos que hi ha.

Des que va entrar a TV3 és coneguda per les seves aparicions en el «Telenotícies» nit. Ara, sorprèn molts amb la faceta de guionista, tot i que sempre ha estat relacionada amb el món del cinema. Ens parla dels canvis que ha viscut la televisió catalana, que va començar amb poques hores d'emissió i amb una pràctica limitada perquè era una estrena total i que avui ha ampliat a bastament la programació en principi gairebé reduïda als informatius. Ficada també en el món de la ràdio se li fa difícil triar entre aquesta, el cinema o la televisió. «Potser el que em permetés fer el que jo vull, com vull i on vull, amb la qual cosa elimines bastants coses». De la televisió privada parla de manera positiva, perquè, segons ho veu, «espero que creï competència a TV3, això voldrà dir que fan un producte bo i que la televisió de Catalunya pujarà la qualitat perquè haurà de competir amb l'altre». Pensa que en principi no és un problema. «Després ja es veurà. Si la TV privada es limita a anar als mercats internacionals a comprar telesèries i fer «concursets» sense massa solta ni volta i a posar molta publicitat, penso que serà una cosa bastant innòcua. Ara, si tenen idees i volen fer una cosa diferent, estarà molt bé per a tothom».



Maria Gorgues, una cara coneguda dels telespectadors catalans. (Foto DAVID QUINTANA).

Maria Gorgues, presentadora -guionista del «Telenotícies»

GEMMA VILA

La Maria Gorgues, de tots coneguda per les seves aparicions en el «Telenotícies» nit de TV3, sorprendrà segurament els seus seguidors quan li descobreixin la faceta com a guionista, per altra banda no tan nova, perquè «he estat en el cinema de sempre, és a dir, des que faig de periodista, perquè vaig començar precisament treballant en la secció d'espectacles d'un diari on es tocava cinema i teatre. Ara faig un guió per a un llargmetratge, una cosa més específica de cinema, perquè vaig presentar un projecte en un concurs de beques que té la Generalitat i va guanyar-ne una de les quinze que hi havia».

Ens desvetlla una mica de què va la història: «Es tracta d'una dona que arriba a Barcelona en els inicis dels anys cinquanta, que comença a escriure i acaba essent escriptora. A més, explicaré la relació que hi ha entre alguns personatges».

Aconseguir actors famosos per a la pel·lícula no és tasca fàcil, perquè «els que jo voldria són molt cars. Havia pensat a combinar un actor o actriu d'aquí

amb un o una de fora. Per exemple en Jean Louis Trintignant i la Marushka Detmers, que ja fa temps que m'agrada, abans inclús de fer la pel·lícula del Marco Belochio «El diablo en el cuerpo». Ara, després d'aquest èxit, demana molts diners. Com a producte nacional havia pensat en un parell de persones però no estava massa convençuda». Hi ha la possibilitat que ella sigui una de les actrius? «La veritat és que no m'ho he plantejat».

Després de tres mesos d'excedència, que ha aprofitat per treballar el guió aïllant-se en una casa prop de Palafrugell, Maria Gorgues tornarà a aparèixer a la petita pantalla Dilluns de Pasqua. Ens recorda com van ser els seus inicis: «He estat periodista deu anys. Vaig començar escrivint al «Mundo Diario» i col·laborant amb revistes, televisió i ràdio». En aquest últim medi cobreix setmanalment un espai de deu a quinze minuts del magazine de dues hores de l'Àngel Casas a Catalunya Ràdio. Tota l'estona parla de la urbanitat en «Lliçons de modes». «L'Àngel em va trucar un dia per dir-me si em faria gràcia fer un espai sobre això, que ara

torna a despertar interès, com és la urbanitat, els modes i l'etiqueta. Penso que torna a revifar-se. No em preguntis el perquè, però hi ha una preocupació a quedar bé. A mi em va semblar divertit, sobretot prenent-m'ho amb una certa distància, no de manera seriosa».

Recorda també els nervis i les proves que va haver de passar abans no sortia a les ones l'espai del «Telenotícies». «Vam començar el setze de gener ara fa tres anys; però números zero, és a dir, «Telenotícies» a porta tancada, en fèiem des del deu de desembre. Una tarda em van citar i em van dir: «Avui el faràs tu». Naturalment, fer-lo vol dir presentar-lo i escriure coses. Jo no coneixia ni el sistema de treball, perquè els meus companys hi treballaven des de feia mesos i mig, però tothom em va ajudar. Això era tota una prova.

No s'adorm pensant que ja ha assolit el cim en la seva carrera periodística. «Fins ara he fet un tipus de cosa molt concreta que és la informació diària. M'agradaria tenir l'oportunitat de fer una informació més reposada i setmanal, per exemple. Amb un caire de reportatge de fons».

NARCIS PLANAS



Droga

PREOCUPA y mucho la proliferación de noticias que se refieren al tráfico de droga. Recientemente publicábamos una información en torno a un nuevo método para introducirla en el mercado: en frascos de champú.

Se lleva a cabo una intensa labor al objeto de detener a quienes trafican. Ayer mismo, fue aprehendido un importante botín en nuestras comarcas. A nivel estatal se desarrolló la «Operación Primavera», en la que se registraron muchas detenciones y, por supuesto, numerosas aprehensiones. Ello, lamentablemente, no hace más que confirmar el alto grado de actividad que el tráfico de drogas lleva a cabo en nuestras comarcas. Aunque, desgraciadamente, no son las únicas. Porque, como bien puede apreciarse un día sí y otro también, el mal es generalizado.

Hay, obviamente, que prestar especial atención a este problema que es, a nuestro entender, gravísimo. Hay que volcar todos los esfuerzos para frenar este tráfico que, indudablemente, no le hace ningún bien a la sociedad.

Es necesario hacer frente al tráfico de droga al objeto de que, cuando menos, no se extienda. Desgraciadamente, lo está mucho. Y resulta del todo punto imprescindible que las autoridades hagan cuanto esté a su alcance para dotar a las fuerzas del orden de los medios necesarios para la detención de quienes intentan convertirse en millonarios a costa de unos ciudadanos a los que se quiere acostumbrar al consumo de drogas.

Todo lo que se haga para evitarlo será poco. Porque, en estos momentos, son muchas las personas, especialmente jóvenes, que se ven acosadas por los traficantes.

A L'ESCALA I BELLCAIRE



PVP 4.400.000 -ptes.

CONSTRUCTOR PROMOTOR

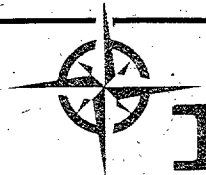

ISISA

XALET individual 200-300 m² terreny. 2 o 3 habitacions i garatge. Jardí i tanques. Servei d'aigua i llum. Piscina i tennis comunitaris. Crèdit 70%. Rendibilitat màxima amb lloguers.

- * Disposem de diversos tipus de cases i d'apartaments
- * Demaneu informació sense compromís



NOM _____
ADRESSE _____
TEL. _____

C/. Port, 20
C/. Avgda. Montgó, 4 L'ESCALA Tel. 77 04 17