



INTERVENCIÓ ARQUEOLÒGICA D'URGÈNCIA AL CEMENTIRI VELL

M. PORTA I ESCODA - CODEX SCCL



Avis legal

Aquesta obra està subjecta a una llicència Reconeixement-NoComercial-SenseObresDerivades 2.5 de Creative Commons. Se'n permet la reproducció, distribució i comunicació pública sempre que se'n citi el titular dels drets i no se'n faci un ús comercial. No es pot alterar, modificar o generar una obra derivada a partir d'aquesta obra. La llicència completa es pot consultar a <http://creativecommons.org/licenses/by-nc-sa/2.5/es/legalcode.ca>.

I.- INTRODUCCIÓ

La present memòria d'intervenció fa referència als treballs d'excavació realitzats per CODEX SCCL al Cementiri Vell de la localitat de L'Hospitalet de l'Infant (Baix Camp, Tarragona), entre els dies 24 de febrer i 6 d'abril de 1992.

Actualment, i com a conseqüència del desenvolupament urbanístic i demogràfic de L'Hospitalet, el Cementiri vell, antigament ubicat als afores de la ciutat, es troba comprès entre la zona escolar i el carrer Vandellós, pel qual s'accedeix. Per altra banda, dit increment demogràfic, obligà al Consistori a construir un nou cementiri a inicis dels anys vuitanta. La construcció d'aquest, comportà el ràpid desús del vell i, un cop complert el termini que estipulen les lleis sanitàries, es plantejà per part de la Corporació Local el seu anorreament per tal d'incorporar l'espai resultant dins de l'actual zona d'equipaments docents.

Per aquest motiu i donada l'existència d'indicis de caire arqueològic en aquest indret, l'arqueòloga M. Cinta Montañés i Príncep inicià els treballs de documentació arqueològica el dia 17 de febrer de 1992, per encàrrec del Servei Territorial d'Arqueologia delegació de Reus. Posteriorment, i degut a l'abandó de la sra. Montañés de la direcció tècnica dels treballs, l'arqueòloga M. Porta Escoda (CODEX SCCL) assumí, a partir del dia 24 de febrer la direcció tècnica d'aquests amb el finançament del Servei d'Arqueologia de la Generalitat de Catalunya i l'Ajuntament de L'Hospitalet de l'Infant. Com a resultat d'aquesta actuació, les restes arqueològiques identificades corresponen a un nucli d'ús no determinat situat als afores de l'antiga vila de L'Hospitalet. Aquest fou fundat a mitjan o segona meitat del segle XIV i abandonat en un moment no precisat.

II.- ANTECEDENTS

La construcció del Cementiri Vell de L'Hospitalet de l'Infant l'any 1861 o 1862 va comportar la localització de diferents restes arqueològiques, les quals foren visitades anys després per B. Hernández Sanahuja i datades en època romana pel mateix historiador, aleshores inspector d'antiguitats de la província. Aquest fet es reflectit pel mateix Hernández en un manuscrit de l'any 1865 (Text 1) conservat a la *Real Academia de la Historia* de Madrid i publicat recentment pel Foment Cultural de l'Hospitalet de l'Infant (MASSÓ/MENCHON 1991).

TEXT 2

Fol. 6 (recto), 20:

"... El cura me habia ofrecido enseñarme alguno de los restos descubiertos al construir el cementerio del pueblo, hace cuatro años; y en efecto, al abrir las zanjas para cimentar las paredes de cerca, atravesaron un algibe ó baño, sin la menor duda romano: hice excavar en aquel punto, y la construcción hidráulica de este depósito es exactamente igual á las que aparecen diariamente en Tarragona. Me mostró tambien un acueducto que conducia el agua al referido baño. Contiguo á este resto se distinguian vestigios de paredes y otras obras arruinadas; pero como es poca la cantidad de tierra que cubre la roca viva, donde se halla el pueblo del Hospitalet, nada de estraño tiene que hayan desaparecido por completo casi, estos indicios de la antiga poblacion pero de todos modos, por lo que añadiré, no puede quedar duda de que lo poco que subsiste pertenece á la época romana"....

Divuit anys després, el mateix Sanahuja torna a fer referència (Text 2) a les restes arqueològiques descobertes arran de la seva visita a l'Hospitalet en un article del *Diario de Tarragona*, del dia 24 d'agost de 1883, titulat: "Una columna miliaria" (MASSÓ/MENCHON 1991, 8).

El coneixement d'aquest fet, més la problemàtica historiogràfica existent sobre l'emplaçament d'*Oleastrum* i la previsió per part de l'Ajuntament de la vila de dur a terme l'enderroc de cementiri, ha justificat la realització d'aquesta intervenció arqueològica, la segona que s'ha realitzat al nucli urbà després dels treballs realitzats a l'Hospital i que ha estat possible mercès a l'interès mostrat per l'Ajuntament i el Foment Cultural de la vila.

TEXT 3



"... En las inmediaciones del Hospitalet, pasado el pueblo, vimos un trozo de la via, cuyo afirmado era de cal y cascajo ó piedra menuda, orillada la calzada con piedras mayores, que venian á formar las aceras, y junto á ello pudimos observar restos de paredes, algibes y pavimentos de hormigon, con multitud de fragmentos de tégulas planas, indicios todos de la existencia de alguna villa romana."

III.- METODOLOGIA

Per a la realització d'aquesta actuació s'ha efectuat una intervenció arqueològica en extensió (*open area*), concretada en un rectangle de 15 per 11,30 m efectuat a l'extrem occidental del recinte de l'antic cementiri. El mètode de registre estratigràfic s'ha fonamentat en l'ús de Fitxes d'Unitats Estratigràfiques de tradició anglosaxona, realitzant-se plantes parcials acotades en tots els nivells físics extrets i la documentació fotogràfica pertinent. El registre estratigràfic s'ha completat per altra banda amb la realització de les MATRIX HARRIS, associades als elements exhumats i inserides en els text descriptiu dels treballs.

Paral·lelament a aquesta tasca s'ha configurat la documentació planimètrica general, topogràfica i fotogràfica del jaciment, segons senyala l'article 11 del Decret 231/1991 amb data 28 d'Octubre del Departament de Cultura de la Generalitat de Catalunya. Pel que fa al material arqueològic recuperat, aquest s'ha codificat emprant els criteris establerts a l'esmentat decret, per la qual cosa les sigles utilitzades son HCV-92-UE, a les quals s'afegeix el número de diferenciació en les peces més significatives.

Exceptuant el sector excavat durant la primera intervenció, cada habitació ha estat numerada correlativament a partir de la centena corresponent, reben els murs i estructures una numeració continua inclosa en la centena 100. La descripció de la seqüència de cada estança es acompanyada del corresponent llistat d'Unitats Estratigràfiques, més l'esment del material arqueològic significatiu i la corresponent MATRIX, la llegenda de la qual es troba en el quadre annex.

0000	Estrat
	Nivell d'ús
	Mur
	Porta

Planta de les restes amb la numeració de les àrees.

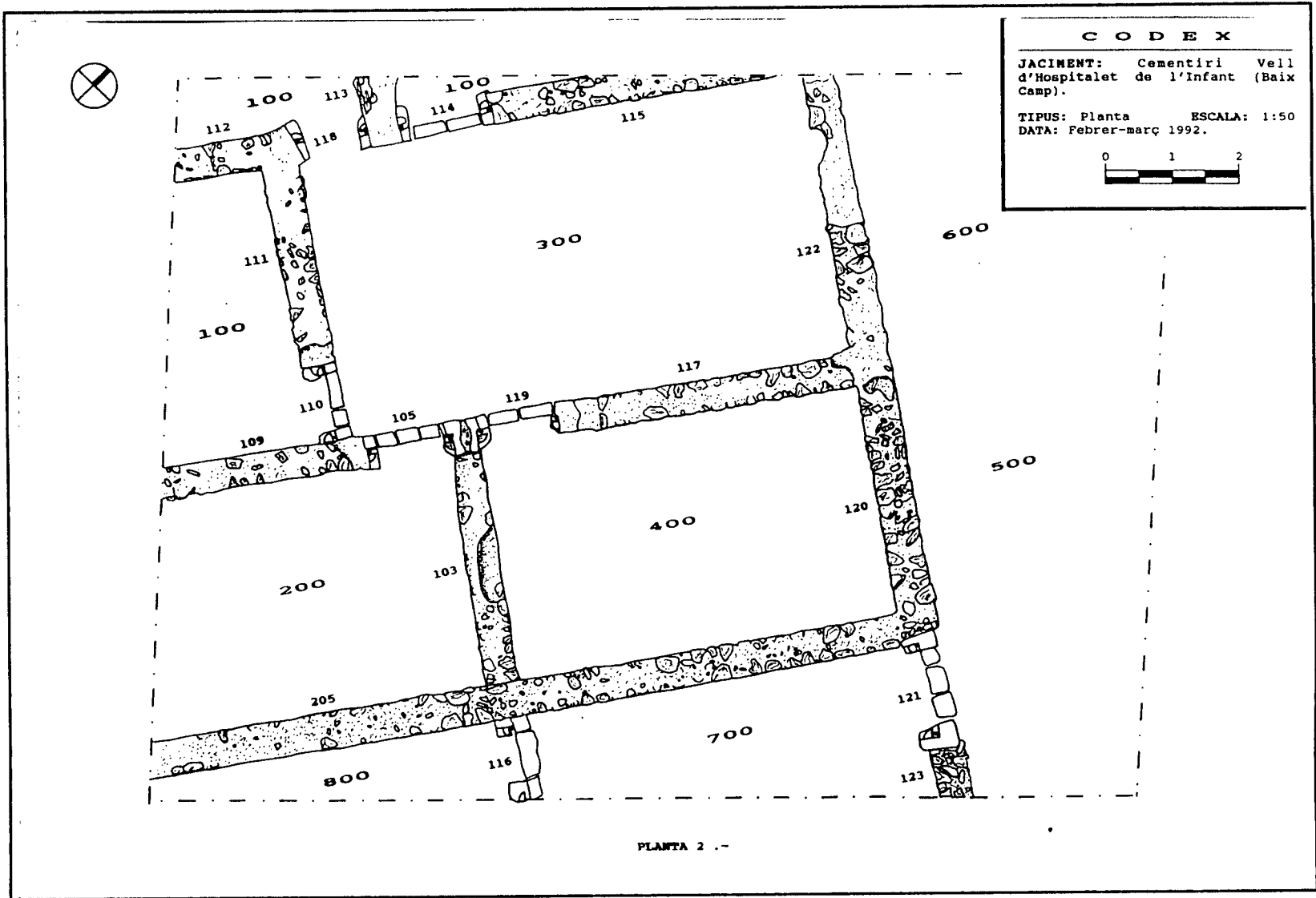

IV.- INTERVENCIÓ

Un cop delimitada l'àrea a excavar, s'inicià la intervenció arqueològica amb l'extracció del nivell superficial i tot seguit una sèrie d'aportacions de terres realitzades durant les tasques d'anivellament produïdes arran de la construcció del Cementiri vell. Aquests nivells, s'han caracteritzat per contenir encara nombroses restes d'inhumacions d'època contemporània, que foren exhumades i lliurades al responsable de l'antic cementiri. Segons informacions orals, sembla ser que les terres presents en aquests nivells foren transportades d'un indret no determinat de la part alta del riu Llastres. Indret en el qual possiblement es localitza un assentament d'època romana, atesos els nombrosos fragments de teula romana identificats en els nivells superiors.



Vista general del sector excavat.

Per sota d'aquests estrats, promptament es visualitzaren les restes corresponents al jaciment arqueològic. Estructuralment s'han conservat tots els murs i elements en planta, força escapçats i amb una alçada mai superior als 70 cms. A nivell estratigràfic les restes presenten una seqüència molt homogènia, que es sintetitza de dalt a baix en els següents nivells:

- . Actuals nivells de circulació.
- . Nivells de terraplenament i de remoció corresponents a l'ús del cementiri.
- . Nivells d'abandonament de l'assentament.
- . Els terres o nivells de circulació de cada estança.
- . Els estrats de funcionalitat constructiva, que anivellen les irregularitats del sòl geològic.

Els nivells d'abandó no presenten indicis que evidenciïn una destrucció del complex. Mostren en primer terme, fines capes de sorres possiblement dipositades mitjançant processos naturals i, per damunt d'aquestes, estrats amb abundant material arqueològic i sense restes que puguin ser identificades amb l'enderroc de l'estructura. Aquest enderroc, en cas d'existir-hi, possiblement ha estat extret durant les tasques de neteja i construcció de l'antic cementiri, o bé les seves restes foren aprofitades en l'alçat del mur de tanca d'aquest.

No s'ha documentat cap paviment d'obra en les diferents estances, sinó simples capes de terra i argiles compactades amb algunes pedres incrustades. Per altra banda, no s'han recuperat altres restes del mobiliari interior de les estances, excepte dues olles trobades al damunt del terra d'una cambra, la qual cosa fa pensar que aquest edifici es deshabita intencionadament i es treuen amb anterioritat totes les pertinences.

Altrament, els nivells constructius presenten nombroses restes ceramològiques i es caracteritzen per terres fosques amb abundants pedres. Els murs són d'obra encofrada i es basteixen directament sobre la roca, i no s'ha identificat cap evidència estructural o estratigràfica anterior a aquest assentament.

ÀREA 1.

En aquest àmbit englobem tres habitacions situades als límits de l'àrea excavada i on s'havia iniciat l'actuació amb anterioritat a la nostra presència. Per aquest motiu, i donat que no serien exhumades en la seva totalitat, s'unificà la numeració d'aquests tres àmbits.

Nivells de colgament: 100, 101, 102,

Nivell d'abandó: 104, 107

Nivell constructiu: 106.

Sòl geològic: 108

Àmbit A.-

Funcionalitat: Habitació.

Murs de delimitació: 113,
115.

Porta d'accés: 114.

Àmbit B.-

Funcionalitat: Habitació.

Murs de delimitació: 112,
113.

Porta d'accés: 118.

Àmbit C.-

Funcionalitat: Habitació.

Murs de delimitació: 109,
111, 112.

Porta d'accés: 110.

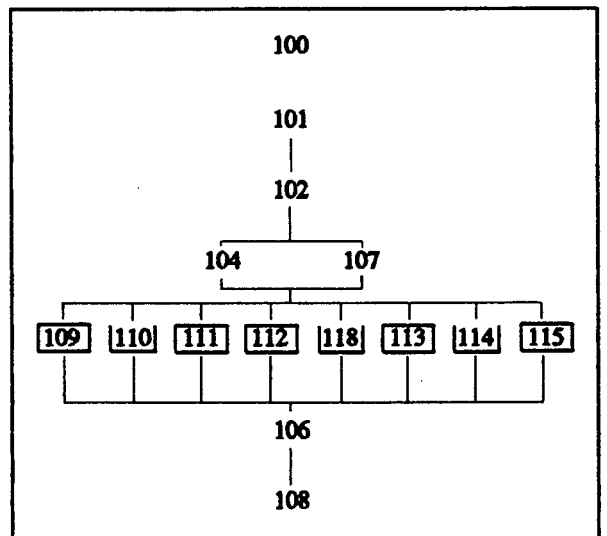

ÀREA 2.

Funcionalitat: Habitació.
Murs de delimitació: 103, 109, 205.
Porta d'accés: 105
Nivells de colgament: 100, 201, 202,
Nivell d'abandó:
Nivell de circulació: 203, 204
Nivell constructiu: 206.

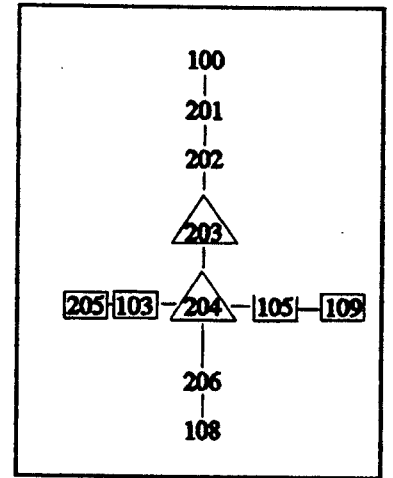

ÀREA 3.

Funcionalitat: Pati interior.
Murs de delimitació: 111, 115, 117, 122.
Porta d'accés: 105, 110, 114, 118, 119.
Nivells de colgament: 100, 301, 302.
Nivell d'abandó: 303, 304.
Nivell de circulació: 305.
Nivell constructiu: 307.
Observacions: Esclafats sobre el nivell 303 apareguren les restes de dues olles, conservades gairebé en la seva totalitat.

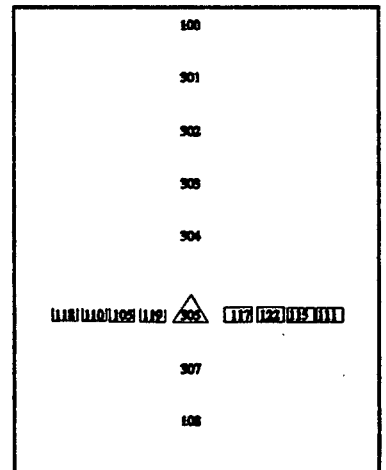

ÀREA 4.

Funcionalitat: Habitació.

Murs de delimitació: 103, 117, 120, 205.

Porta d'accés: 119.

Nivells de colgament: 100, 401, 402.

Nivell d'abandó: 403.

Nivell de circulació: 404.

Nivell constructiu: 405.

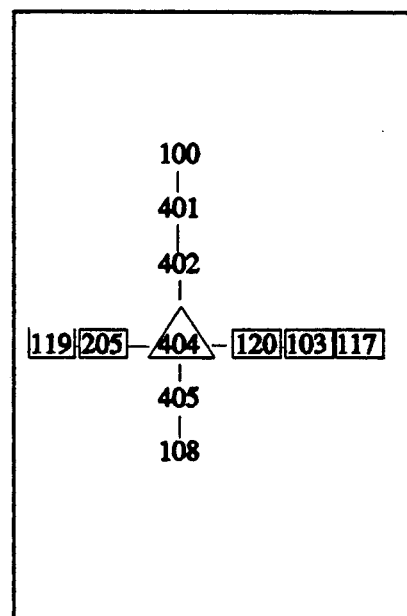

ÀREA 5.

Funcionalitat: Exterior edifici.

Murs de delimitació: 120, 123.

Porta d'accés: 121.

Nivells de colgament: 100, 501, 502,

Nivell d'abandó:

Nivell de circulació: 503.

Nivell constructiu: 504.

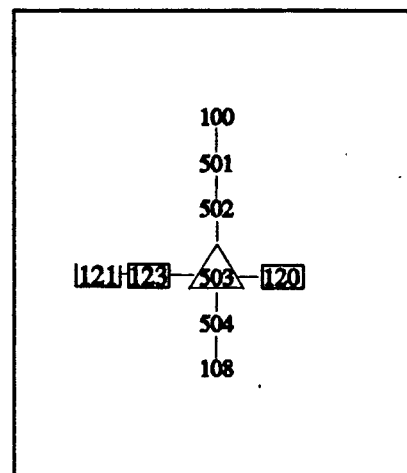

AREA 6.

Funcionalitat: Exterior edifici.

Murs de delimitació: 120, 122.

Porta d'accés:

Nivells de colgament: 100, 601, 602,

Nivell d'abandó:

Nivell de circulació: 603.

Nivell constructiu: 604.

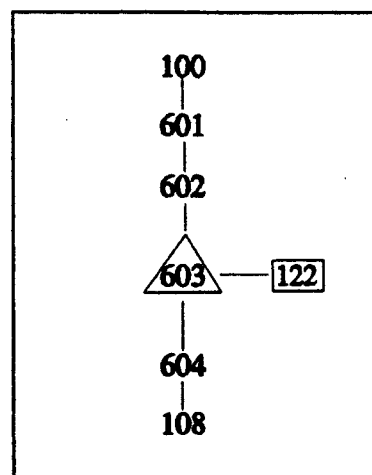

AREA 7.

Funcionalitat: Habitació.

Murs de delimitació: 123, 205.

Porta d'accés: 116, 121.

Nivells de colgament: 100, 701, 702.

Nivell d'abandó: 704.

Nivell de circulació: 703.

Nivell constructiu: 705.

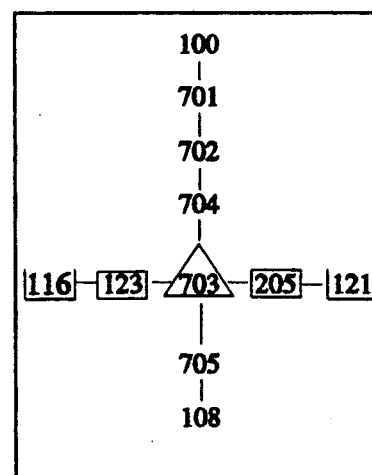

AREA 8.

Funcionalitat: Habitació.

Murs de delimitació: 205

Porta d'accés: 116.

Nivells de colgament: 100, 801, 802.

Nivell d'abandó:

Nivell de circulació: 803.

Nivell constructiu: 804.

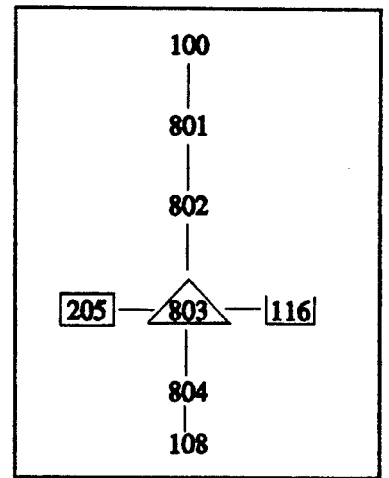

LLISTAT GLOBAL D'UNITATS ESTRATIGRAFIQUES

- | | |
|----------------------------------------------|-------------------------------------------|
| 100.- Estrat superficial | 119.- Porta de l'habitació |
| 101.- Nivell d'obliteració del jaciment. | 400. |
| 102.- Nivell d'obliteració del jaciment. | 120.- Mur de delimitació NE de l'edifici. |
| 103.- Mur de tancament de l'habitació 200. | 121.- Porta de l'habitació 700. |
| 104.- Nivell d'abandó de l'habitació 100. | 122.- Mur de delimitació NE de l'edifici. |
| 105.- Porta de l'habitació 200. | 123.- Mur de delimitació NE de l'edifici. |
| 106.- Nivell constructiu de l'habitació 100. | 201.- Obliteració de l'habitació 200. |
| 107.- Nivell d'abandó de l'habitació 100. | 202.- Obliteració de l'habitació 200. |
| 108.- Nivell geològic. | 203.- Nivell d'ús de l'habitació 200. |
| 109.- Mur de separació hab. 100 i 200. | 204.- Nivell d'ús de l'habitació 200. |
| 110.- Porta de l'habitació 100. | 205.- Mur de separació hab. 200 i 400. |
| 111.- Mur de separació hab. 100 i 300. | 206.- Nivell constructiu de l'hab. 200. |
| 112.- Mur de l'habitació 100. | 301.- Obliteració de l'habitació 300. |
| 113.- Mur de l'habitació 100. | 302.- Obliteració de l'habitació 300. |
| 114.- Porta de l'habitació 100. | 303.- Nivell no determinat. |
| 115.- Mur de separació hab. 100 i 300. | 304.- Abandó de l'habitació 300. |
| 116.- Porta de l'habitació 800. | 305.- Nivell d'ús de l'habitació 300. |
| 117.- Mur de separació hab. 300 i 400. | 307.- Nivell constructiu de l'edifici. |
| 118.- Porta de l'habitació 100. | |

- 401.- Obliteració de l'habitació 400.
- 402.- Obliteració de l'habitació 400.
- 403.- Abandó de l'habitació 400.
- 404.- Nivell d'ús de l'habitació 400.
- 405.- Nivell constructiu de l'habitació 400.
- 501.- Nivell d'obliteració de l'habitació 500.
- 502.- Nivell d'obliteració de l'habitació 500.
- 503.- Nivell d'ús de l'habitació 500.
- 504.- Nivell constructiu de l'habitació 500.
- 601.- Nivell d'obliteració de l'habitació 600.
- 602.- Nivell d'obliteració de l'habitació 600.
- 603.- Nivell d'obliteració de l'habitació 600.
- 604.- Nivell constructiu de l'habitació 600.
- 701.- Nivell d'obliteració de l'habitació 700.
- 702.- Nivell d'obliteració de l'habitació 700.
- 703.- Nivell d'ús de l'habitació 700.
- 704.- Nivell d'enderroc del mur 205.
- 705.- Nivell constructiu de l'habitació 700.
- 801.- Nivell d'obliteració de l'habitació 800.
- 802.- Nivell d'obliteració de l'habitació 800.
- 803.- Nivell d'ús de l'habitació 800.
- 804.- Nivell constructiu de l'habitació 800.

V.- ANALISI

Prèviament a l'anàlisi hem efectuat el següent quadre sinòptic:

Superficial	100	100	100	100	100	100	100	100
Colgament	101	201	301	401	501	601	701	801
	102	202	302	402	502	602	702	802
Abandó	104		303	403			704	
	107		304					
Circulació		203 204	305	404	503	603	703	803
Constructiu	106	206	307	405	504	604	705	804
Geològic	108							

Dos són els aspectes que tractarem en aquest apartat: inicialment les conclusions obtingudes a partir de l'estudi del material arqueològic recuperat i que es troba en els annexes finals; en segon terme l'anàlisi de les evidències estructurals i la definició dels usos i itineraris.

L'anàlisi del conjunt ceràmic o numismàtic recuperat en aquest jaciment es troba fortament condicionat pel context estratigràfic en el qual era dipositat. La seqüència documentada s'han caracteritzat per l'existència de tres, quatre o cinc nivells físics d'escassa potència i compresos entre els farciments corresponents al cementiri i el sòl geològic. L'escàs gruix de cada capa de terra ha provocat, en el moment d'efectuar-se una activitat edilícia, un important desplaçament dels objectes arqueològics vers els nivells estratigràfics superiors. Aquestes circumstàncies han comportat

la dispersió vertical del material ceràmic i numismàtic, sent una important part d'aquest material qualificat com a residual i, per tant, d'escassa utilitat a nivell cronològic

La datació del conjunt pot ser establerta a mitjan o en el decurs de la segona meitat del segle XIV, a través dels exemplars de ceràmica verd i manganès d'origen català recuperats en els nivells de circulació, i d'un exemplar de ceràmica amb decoració de manganès de procedència valenciana i del tipus esquemàtic, aquest darrer localitzat en el farciment constructiu d'una estança. A més, cal afegir la recuperació d'individus de "loza azul" i un possible cas de "loza azul y reflejo" del tipus Pula. A nivell numismàtic, es dona la circumstància que els dos exemplars recuperats en els nivells de circulació (núms 8 i 9) són dels pitjors conservats i, per tant, no es pot esbrinar amb certesa l'autoritat emissora. Ambdues monedes corresponen a billons del segle XIV, una d'elles d'origen castellà. Fora interessant la restauració d'aquest dos exemplars a fi de poder precisar amb més exactitud la cronologia fundacional de l'assentament.

Pel que fa al moment d'abandó, no es pot precisar correctament quan es produí, ja que en els nivells corresponents a aquesta fase no s'han identificat exemplars ceràmics significatius, ni tampoc s'ha recuperat cap peça monetària.

Des d'un punt de vista estructural (planta 2), s'ha documentat part d'un edifici format, com a mínim, per cinc estances de forma rectangular disposades al voltant d'un pati (Area 3). D'aquestes només s'ha excavat completament una, ja que la resta excedeixen els límits de l'excavació. L'estança completada mesura 5,80 per 3,60, mentre que el pati fa 7,80 per 4,45 m. Totes les estances comuniquen amb el pati mitjançant una porta de doble batent a l'interior que mesura entre 1,10 i 1,20 mts.

Al sud-est d'aquest edifici, i perfectament adossades, s'han documentat altres dues estances, també de forma rectangular i amb portes idèntiques a les descrites anteriorment (Area 7 i 8). L'estança 7 presenta la porta oberta al nord-est, en un espai format per les àrees 5 i 6 i que sembla correspondre a l'exterior de l'edifici, ja que en aquest sector de l'excavació no s'ha identificat cap resta estructural ni estratigràfica.

Totes les portes documentades presenten el llindar corresponent en un bon estat de conservació. Aquestes es caracteritzen per disposar de dues a tres lloses de pedra rectangular en la part inferior de la porta i al costat intern d'aquests dos suports lateral del brancals. En aquests suports s'han documentat les pollegueres i una petit bloc treball de pedra en forma de quart de circumferència amb el perímetre a l'interior de les estances. La funció d'aquest bloc seria suportar el pes de la porta en el seu moviment giratori (planta 6 i 7).

En funció d'aquestes dades, no podem definir la planta total de l'edifici. Aquesta circumstància, agreujada per la manca de restes arqueològiques clarificadores, no permet esbrinar la funcionalitat del complex. Només la continuació dels treballs arqueològics faran conèixer més extensament la planta de l'assentament, disposant d'aquesta manera de més elements significatius. No obstant, cal tenir present, que el desenvolupament dels espais escolars al voltant de l'antic cementiri, ha rebaixat el terreny pels costats nord-oest i sud-oest d'aquest, per la qual cosa i des d'un punt de vista arqueològic, només sembla factible la prolongació de l'excavació en direcció sud-est.

VI.- CONCLUSIONS

La datació proposada a partir de les dades obtingudes en la present intervenció arqueològica, concorda plenament amb el període en què s'inicià la repoblació de l'antiga Plana del Coll de Balaguer i es creà l'Hospitalet, sota el mecenatge de l'Infant Pere (1346), fets que posteriorment donaran nom a la vil.la, L'Hospitalet de l'Infant¹.

El dotze de setembre de l'any 1346, a la porta de l'església de Pratedip, l'Infant Pere fundà l'Hospitalet, centre d'hostatge dels caminants de l'antiga Via Augusta i, alhora, un punt de defensa i guarda contra els moriscos corsaris de l'època (Text 3, ROMERO/PALET 1991, 62).

TEXT 3

"...establim, disposem i ordenem de manera irrevocable que a la Plana que es troba de Guadamar i aquest mateix Coll nostre, que s'anomena de Balaguer, (a l'altra banda del torrent que s'anomena riu d'Ullastre, segons es va des de la ciutat de Tarragona cap al mateix Coll de Balaguer; aquesta plana és dins del terme del nostre castell de Tivissa, que tenim i posseïm per lliure i franc alou a Catalunya, dins de la diòcesi de Tortosa) es construeixi i s'edifiqui i es faci un Hospital per al servei dels pobres de Jesucrist,..."

Aquest assentament -situat en el punt més meridional de la plana litoral del camp de Tarragona Camp, entre la Punta de Riu de Llastres i la Punta de Cala Bea-, generaria i protegiria un nou nucli de població que serà conegut amb el nom d'Hospitalet

¹ No obstant, tampoc hem d'oblidar les notícies referents a l'inici de la repoblació de l'antiga plana del Coll de Balaguer i que es produeixen a partir del segle XIV (ROMERO/PALET 1991)

de l'Infant. Els pobladors de la nova vila conrearien les terres del pla del Coll de Balaguer, i es veuriem beneficiats de les donacions i concessions fetes a l'Hospital o als seus administradors per part de l'Infant Pere. Dins d'aquests concessions realitzades com "a lliure i franc alou" estan les riqueses agràries i el domini de la terra, l'ús i lliure disposició de les aigües, de les pastures i fins i tot dels forns i dels i molins; tal com reflecteixen els texts de la pàgina següent (transcrits per ROMERO/PALET 1991).

Pel que fa al moment d'abandó de l'edifici, tal com s'ha explicat en l'anterior apartat, no es disposen de suficients dades que ens puguin indicar el moment en el qual va succeir. No obstant, no podem evitar la temptació de fer referència als esdeveniments bèl·lics succeïts arran de la contesa de la Guerra dels Segadors (1640-1652). Aquesta relació, se'ens presenta a hores d'ara com una possibilitat molt atractiva, no obstant, només podrà ser confirmada amb l'obtenció de només i millors dades arqueològiques que permetin precisar amb més exactitud la cronologia final del complex.

Si bé la participació en aquesta guerra de la localitat de L'Hospitalet és mínima - donada la seva situació i el nombre d'habitants-, les conseqüències d'aquests fets històrics no gensmenys haurien de ser importants. L'única aparició de L'Hospitalet en les fonts històriques fins al moment publicades, es produeix als inicis de la guerra. Aquests fets son relatats per Francisco Manuel de Melo (MELO 1875), i fan referència a la primera ofensiva castellana que s'inicià des de Tortosa sota el comandament del Marquès de Vélez.

Després dels breus episodis ocorreguts en les viles de Xerta i El Perelló, el primer enfrontament, tot i que de caràcter lleu, es produeix al pas de les tropes invasores pel Coll de Balaguer. Fet que es resolgué favorablement per

l'exèrcit del Marquès de Vélez, el qual immediatament arribà fins a L'Hospitalet, on entraren sense resistència i acamparen alguns dies (Text 5).

TEXT 4

..." Totes i cadascuna de les riqueses agràries així com qualsevulga part dels fruits i també tot dret, alou, domini útil, enpara, signatura, fadiga i qualsevol altre dret que en virtut del dret canònic o civil, comú o municipal o qualsevol altre, tenim i hem rebut o hem de tenir o rebre en i per totes aquelles terres, tant cultivades com ermes, que existeixen en la citada plana segons, està clar van des del torrent de vandellòs exclòs,..., fins al mar exclòs. I les que també són i es contenen des dels llandars o termes orientals del citat Coll de Balaguer exclòs, fins al citat torrent que s'anomena riu d'Uyllastre..."

"... com a lliure i franc alou, tota aquella agua que per diferents rierols des de diverses fonts baixa, brolla i flueix des del territori del lloc anomenat Pratedip, .., cap el citat torrent, que s'anomena riu Ullastre..."

"... el lliure dret, ús i empriu de pasturar i de portar l'aigua i conduir-la i també de pernoctar tots els animals de la casa d'aquest Hospital,..."

".., lliurament i sense Llicència o permís de ningú, fer i fer fabricar, i haver , tenir i posseir perpètuament, forn i forns, molí i molins, no tan sols per profit i ús dels familiars del citat Hospital sinó també i a la vegada que l'Hospital, per a servei de qualsevulga altra persona ..."

TEXT 5

Tomo II, llibre 4rt, 45 ss

"... volvió luego a mandar (Vélez) al Torrecusa no parase (des del Coll de Balaguer) hasta bajar al campo de Tarragona; cumpliolo, y volviendo a marchar la vanguardia, hizo punta a una casa fuerte, llamada Hospitalet, que está junto al mar,..."

"... acuartelóse (l'exèrcit castellà), haciendo frente al camino real, que mostraba querer seguir; hallóse el sitio acomodado, y tan abundante de todas cosas necesarias para alojar un ejército, que se obligó a descansar en él, aunque por pocos días,..."

"Fué considerable el despojo del Hospitalet, mostrando con su cortedad... Descansó el Vélez junto a l'Hospitalet los días que tardó en subir y bajar al Coll su artillería "

Posteriorment, l'exèrcit castellà partí fins al poble de Cambrils, on ocorregueren el fets de tots prou coneguts, i a partir d'aquest moment s'iniciaren els esdeveniments bèl·lics de mes envergadura. Es de suposar, tot i que L'Hospitalet no apareix esmentat després de l'estada del Marqués de Vélez, que tant la vil·la com els seus afores es veurién afectats més d'una vegada pel continu anar i venir dels exèrcits per les terres del Camp de Tarragona, motivats per les accions d'assetjament de les localitats de Tarragona, Cambrils i Tortosa. El pas saquejador de les tropes castellanés es veuria igualment imitat per les accions dels soldats francesos, aquestes darreres fins i tot obligaren als catalans a mostrar les seves queixes al rei francès, aleshores partidari de la causa catalana.

Ja per concloure, només ens resta recordar la situació d'aquest assentament en relació al vell camí que seguiria l'itinerari de la *Via Augusta*. Aquest fet, planteja la

possibilitat que aquest edifici correspongués a una parada o fonda de repòs dels antics viatgers abans o després de travessar el Coll de Balaguer.

No obstant, només la finalització dels treballs arqueològics permetran la correcta comprensió funcional del jaciment, el qual esdevé, juntament amb les restes de l'Hospital, els dos únics "documents històrics" conservats referents als orígens de la vila de l'Hospitalet de l'Infant. A aquest parer, cal esmentar el fet que l'estratigrafia documentada en aquest jaciment continua estenent-se en totes direccions. D'aquesta manera, s'observa com els murs de l'edifici continuen per sota dels camps esportius de la zona escolar, a escassament uns 20-40 cms.

VII.- BIBLIOGRAFIA

BATLLORI/

LLUBIA 1949 A. Batllori, L.Mª Llubia, Ceràmica catalana decorada, Barcelona 1949.

BOTET 1909-11 Botet i Siso, Les monedes catalanes. 3 vols, Barcelona 1909-1911.

CRUSAFONT 1982 M. Crusafont, Numismàtica ce la Corona Catalano-aragonesa medieval (785-1516), Barcelona 1982.

ELLIOTT 1989 J.H. Elliot, La revolta catalana. 1598-1640, Barcelona 1989².

FONTECHA 1968 R. Fontecha, La moneda de vellón y cobre de la Monarquía Española (Años 1516 a 1931), Madrid 1968.

MASSO/

MENCHON 1991 J.M. Massó i J. Menchón, L'Hospitalet i Oleastrum, Quaderns d'Història Local 1, Hospitalet de l'Infant 1991.

GARCIA 1985 R. García, Historia de Catalunya. Siglos XVI-XVII, 2 vol., Ed. Ariel, Barcelona 1985.

IGLESIES 1967 J. Iglésies, El setge de Cambrils l'any 1640, a *Episodis de la Història* 92, Barcelona 1967.

MARTI/

PASCUAL 1985 X. Martí, J. Pascual, " Propuesta de seriación de la cerámica verde-manganeso valenciana", I Congreso de Arqueología Medieval Española, Osca 1985, 525-540.

- MELO 1875 F.M. de Melo (acabada per J. Tió), Historia de los movimientos, separación y guerra de Cataluña en tiempos de Felipe IV, Barcelona 1875
- MONREAL/BARRACHINA
1983 L. Monreal, J. Barrachina, El castell de Llinars del Vallès. Un casal noble a la Catalunya del segle XV, Montserrat 1983.
- MONTAÑES 1992 M.Cinta Montañés, Intervenció d'urgència en el Cementiri vell de L'Hospitalet de L'Infant. 1ª Fase (del 17 al 21 de febrer de 1992), memòria d'intervenció lliurada al Servei d'Arqueologia de la Generalitat de Catalunya.
- PASCUAL/
MARTI 1985 J. Pascual, X. Martí, "Importaciones cerámicas valencianas en el castell Formós de Balaguer", I Congreso de Arqueología Medieval Española, Osca 1985, 633-647.
- PASCUAL/
MARTI 1986 J. Pascual, J. Martí, La cerámica verde-manganeso bajomedieval valenciana, a Arqueologia 5, Valencia 1986.
- RIERA/
CABESTANY 1984 F. Riera i J.F. Cabestany, Ceràmica de Manresa, Manresa 1980.
- ROMERO/
PALET 1991 M. Romero i M. Teresa Palet, Documents de la Baronia d'Entença (Vandellòs, coll de Balaguer, l'Hospitalet de L'Infant), Hospitalet de l'Infant 1991.

ANNEX I.- EL MATERIAL CERAMIC.

Pel que fa a la descripció del material ceràmic, mantindrem la separació establerta en l'apartat d'anàlisi.

Nivells superficials: En aquests nivells, a més de restes òssies i d'època contemporània, s'han recuperat nombrosos fragments de ceràmica dels segles XIX i XX. D'aquests destaquen produccions polícromes, blaves catalanes, exemplars del tipus pickman's i ceràmica comuna amb vidriat o sence. D'aparició residual són alguns fragments de blau català, reflex metàl·lic i verd i manganès.

Nivells de colgament: Entre d'altres restes, destaca la presència d'exemplars de ceràmica vidriada (fig. 1-2, fig. 4-3) i blau català del segle XVII d'orles diverses i de la ditada (fig. 3-1, fig. 10-1,2). De forma residual es constaten produccions de finals del segle XIV: blau valencià (fig. 1-3, fig. 8-2,3), manganès de procedència valenciana (fig. 2-2, PASCUAL/MARTI 1986) i verd i manganès manresà (fig.3-3, RIERA/CABESTANY 1980, taula V; BATLLORI/LLUBIA 1949, fig. 11)

Nivells d'abandó: En aquests nivells, a més de ceràmica comuna, destaca la presència, creiem que de tipus residual, de produccions de verd i manganès d'origen català (fig. 5-1, fig. 7-3), blau valencià (fig. 7-4) i manganès d'origen no determinat (fig. 5-4, fig. 7-2). El període cronològic d'aquests materials, se situa a l'igual que la fase anterior, en la segona meitat del segle XIV.

Nivells de circulació: Inclosos en aquests nivells, s'han pogut recuperat alguns fragments ceràmics d'especial interès, ja que les característiques i cronologia d'aquests, concorda plenament amb el material obtingut en els farciments constructius. Destaca un fragment de blau valencià (fig. 9-3) i dos exemplars de verd i manganès: un és un plat tallador de procedència catalana (fig. 11-2) i l'altra és un plat d'ala d'origen valencià (fig. 11-3).

Nivells constructius: Els elements més característics d'aquests estrats són un exemplar d'escudella en ceràmica blava i reflex, possiblement del tipus Pula datat a partir del segon quart del segle XIV (fig. 3-2, PASCUAL/MARTI 1985); i el segon, un plat de manganès valencià del tipus esquemàtic de decoració radial de la sèrie A-2-1, datat possiblement a la segona meitat del segle XIV (fig. 4-3, MARTI/PASCUAL 1985).

A grans trets, la ceràmica documentada en aquest jaciment permet establir una cronologia fundacional de l'assentament en un moment de la segona meitat del segle XIV. Ceramològicament, cal destacar la constatació d'un important volum de ceràmica valenciana, concretament les escudelles de decoració blava o "loza azul" i els plats d'ala amb decoració de manganès del tipus o model anomenat esquemàtic. La segona meitat del segle XIV, esdevé el moment de màxima producció i difusió d'aquests tipus (, tal com es documenta per exemple en les exportacions del Castell de Balaguer (PASCUAL/MARTI 1985) o del Llinars del Vallès (MONREAL/BARRACHINA 1983).

Per altra banda, tots els exemplars de verd i manganès català d'època baix medieval presenten la forma de plat tallador. En els nivells de colgament ja apareixen individus de blau català, en orles diverses i de la ditada, mentre que només es constaten fragments de reflexos metàl·lics en els nivells superficials.

Llistat de figures:

Figura 1.- 1.- 102-1, cistell

2.- 102-2, vidriada melada

3.- 107-4, escudella de possible blau valencià (forma 3-1)

Figura 2.- 1.- 104-1, plat d'ala de manganès, tipus esquemàtic i sèrie A-2-1

2.- 102-6, plat d'ala de manganès, tipus esquemàtic i sèrie A-2-1

Figura 3.- 1.- 302-3, blau català d'orles diverses

2.- 106-4, escudella de possible tipus Pulla.

3.- 102-5, plat tallador de verd i manganès manresà

Figura 4.- 1.- 102-1, fons del cistell amb ansa de la figura 1

2.- 102-3, morter de vidriada verda

3.- 106-1, plat d'ala de manganès, tipus esquemàtic i sèrie A-2-1.

Figura 5.- 1.- 104-3, plat tallador de verd i manganès

2.- 106-6, Olleta de vidriada melada

3.- 102-4, plat tallador de verd manganès

4.- 104-2, fons de manganès

Figura 6.- 1.- 107-9, plat de ceràmica vidriada

2.- 107-1, cassola de ceràmica vidriada

3.- 107-8, plat tallador de verd i manganès

4.- 107-3, escudella, possible blau valencià

Figura 7.- 1.- 107-2, vas de vidriada verda

2.- 107-6, fons de manganès

3.- 107-7, plat tallador de verd i manganès

4.- 107-5, escudella, possible blau valencià

Figura 8.- 1.- 202-5, olla

2.- 202-2, escudella, possible blau desaparegut

3.- 202-4, fons de blau valencià

4.- 202-1, fons de ceràmica comuna

Figura 9.- 1.- 203-1, gerra amb bec

2.- 202-3, plat tallador amb verd i manganès

3.- 204-1, fons blau valencià

Figura 10.-1.- 302-1, plat d'ala de blau català de la ditada

2.- 302-2, plat d'ala de blau català d'orles diverses

Figura 11.-1.- 503-2, olla de ceràmica comuna vidriada verda

2.- 503-1, plat tallador de verd i manganès

3.- 703-1, fons de verd i manganès



FIGURA 1.-



2

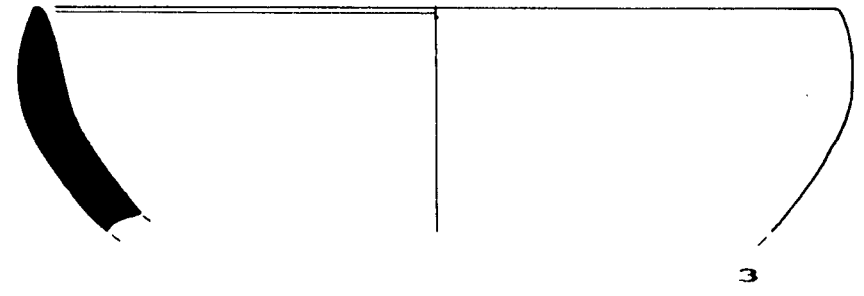
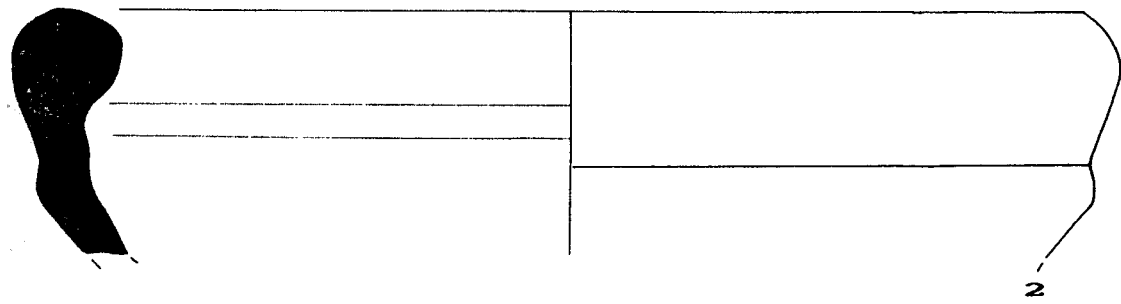
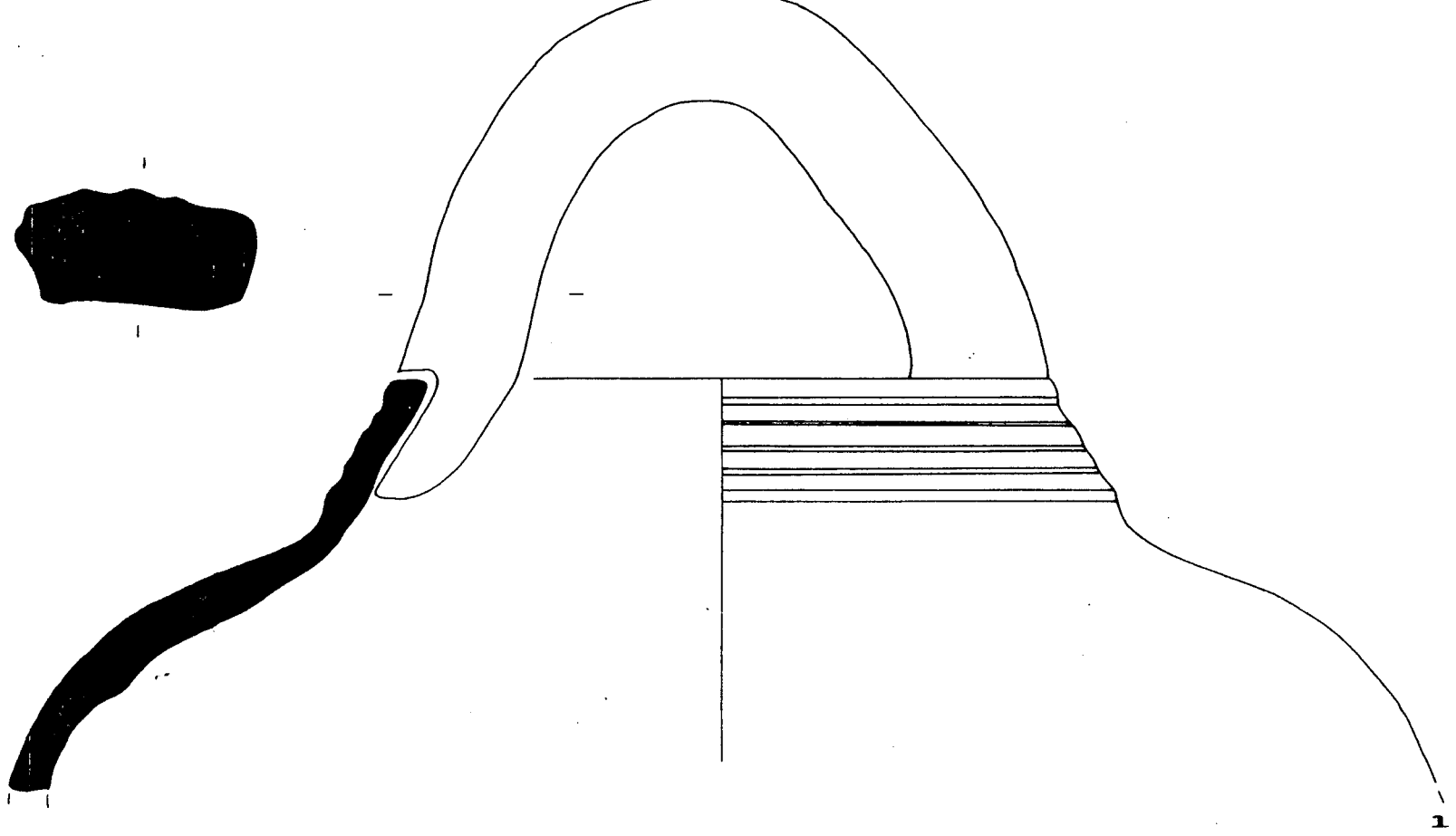
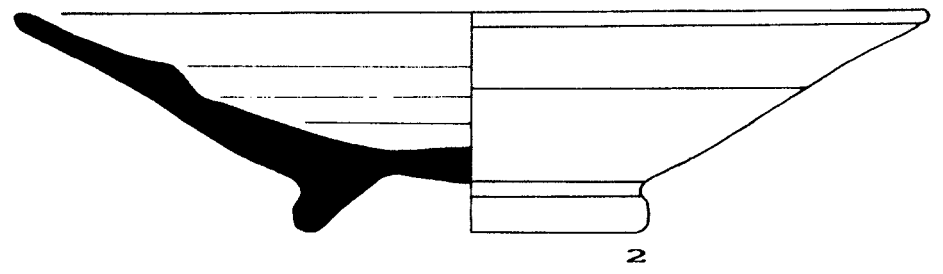
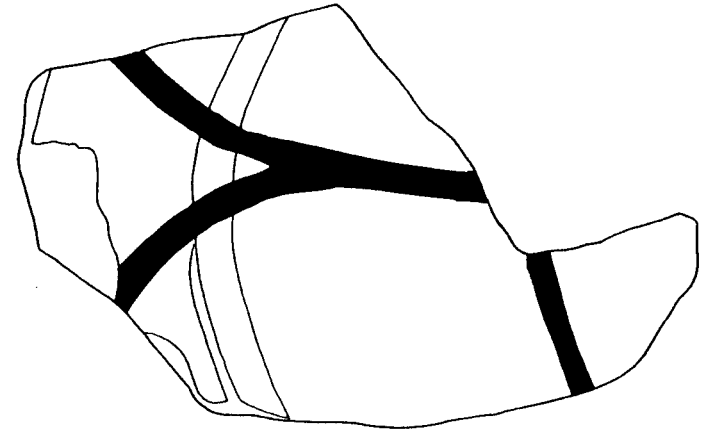
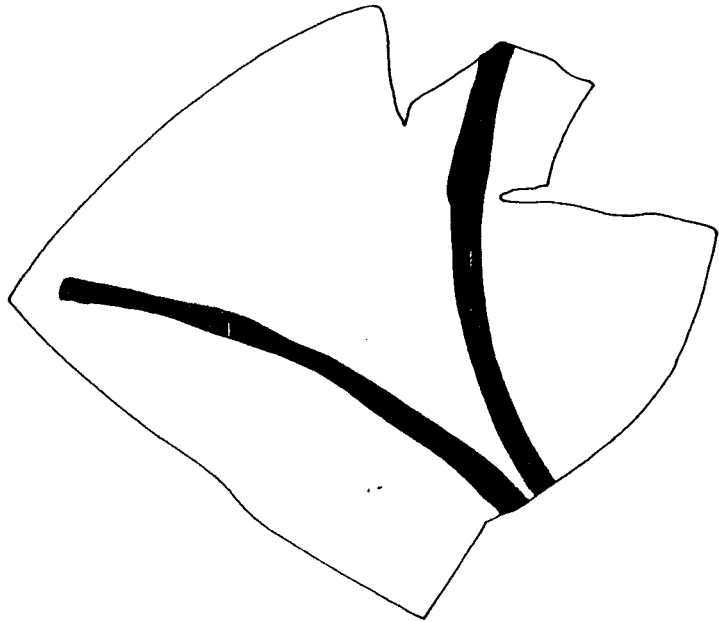
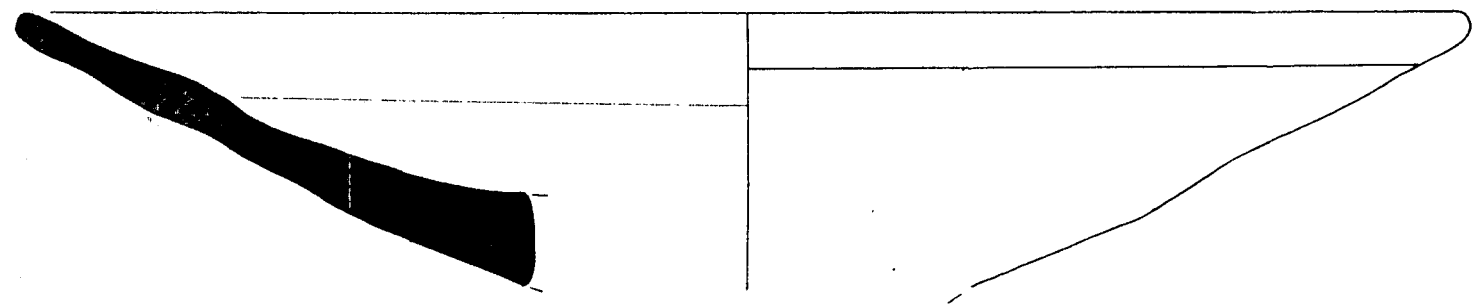

1

FIGURA 2.-





FIGURA 3.-





FIGURA 4.-

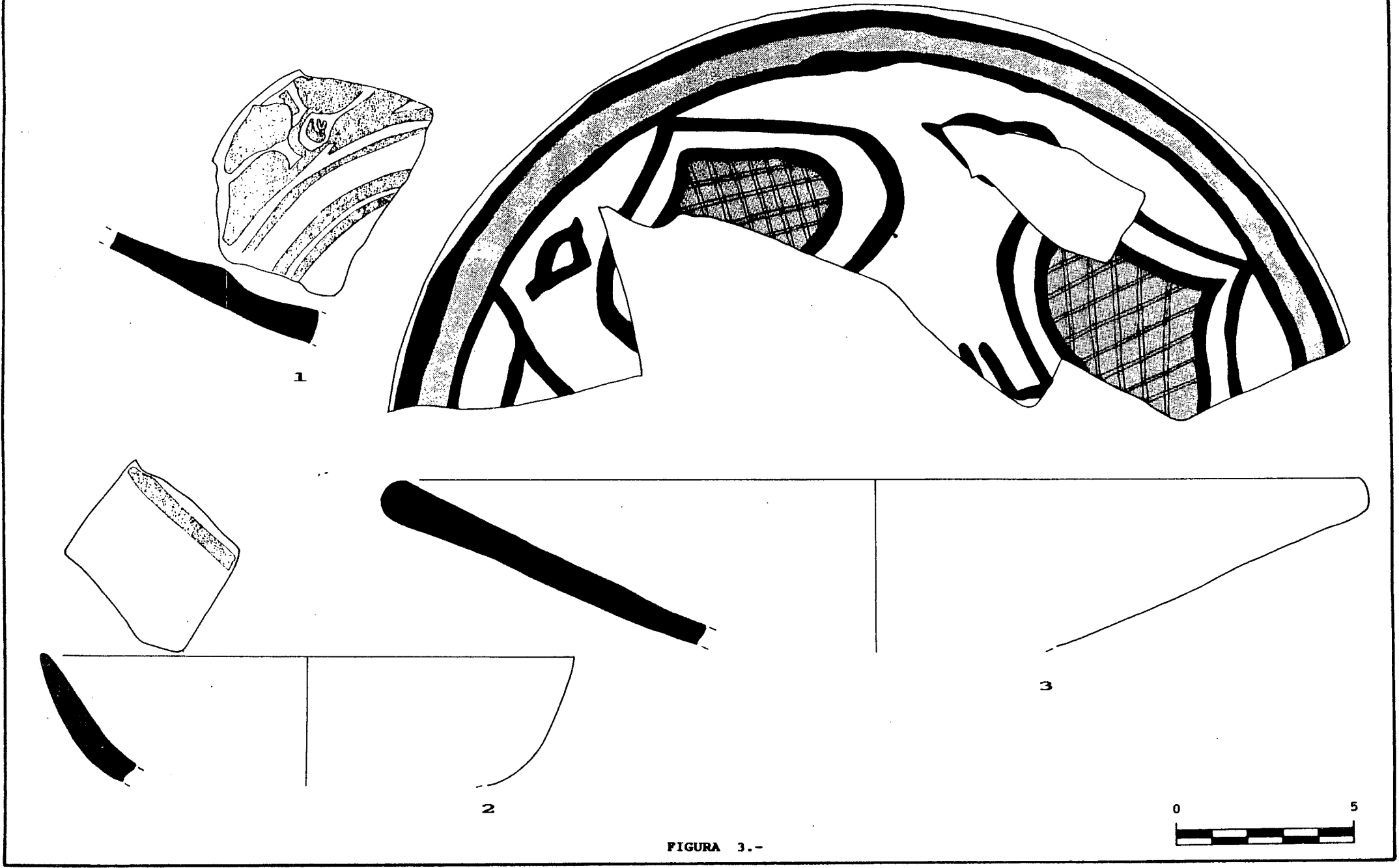

FIGURA 5.-

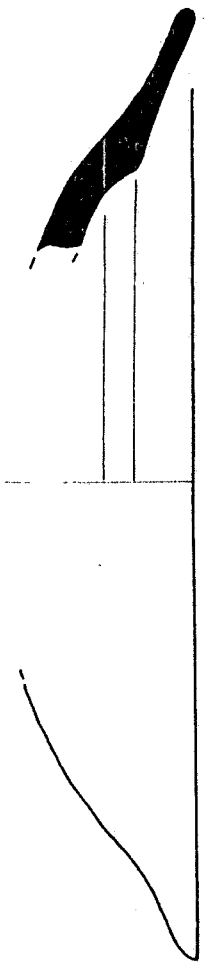
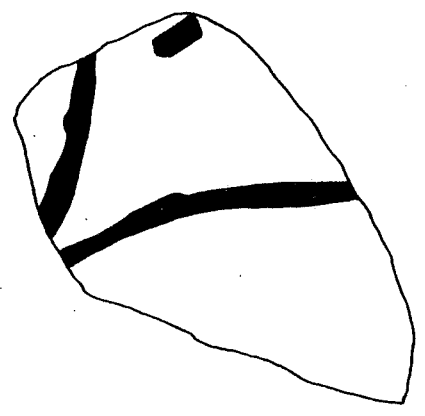
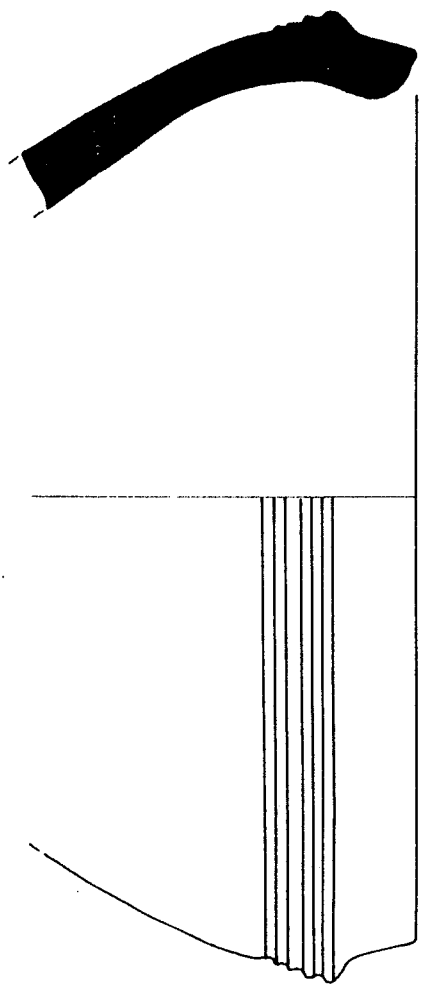
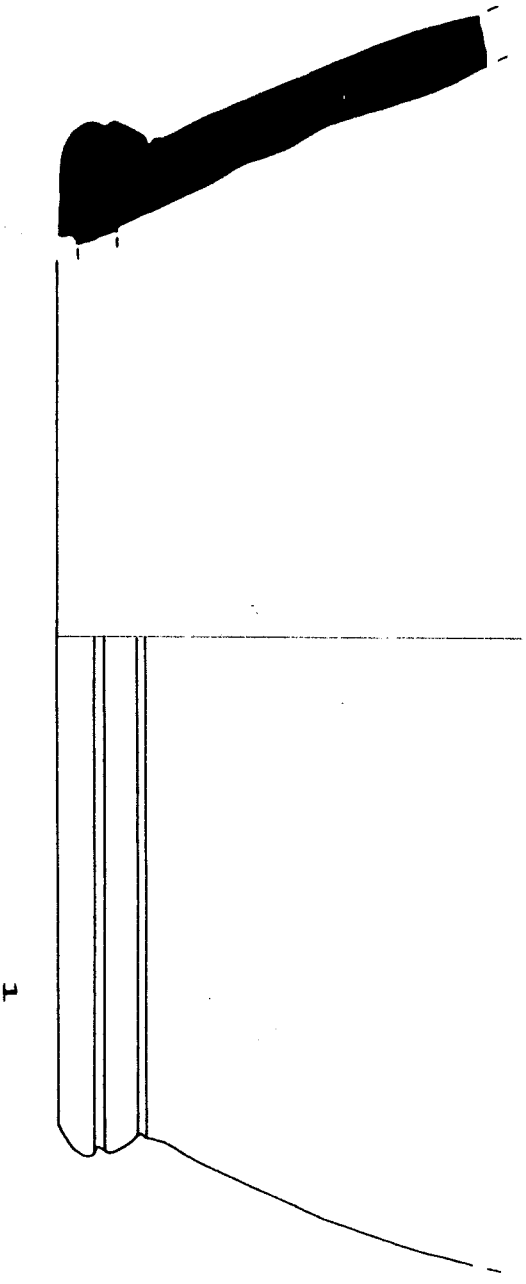

FIGURA 6.-



FIGURA 7.-

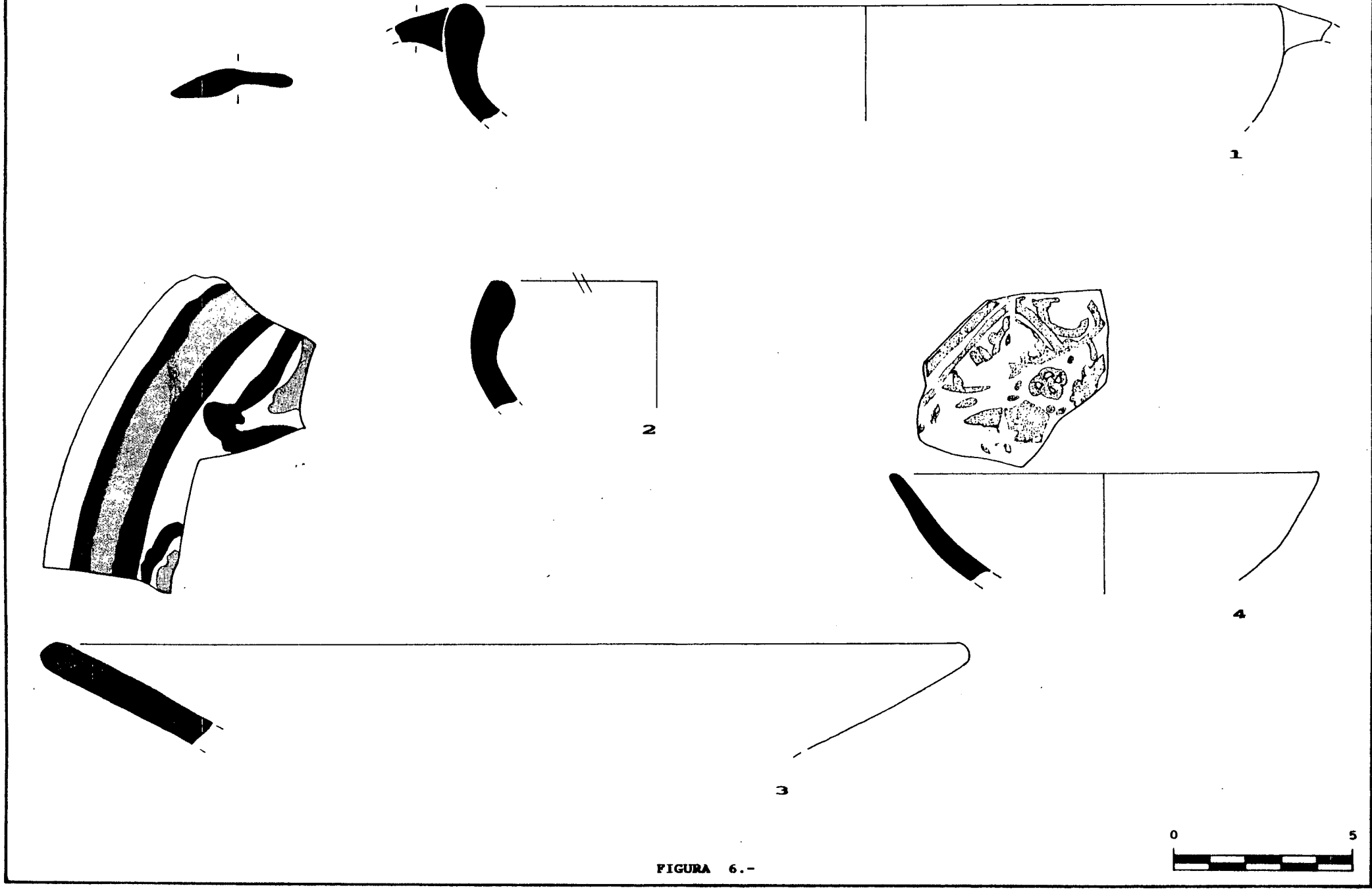

FIGURA 8.-



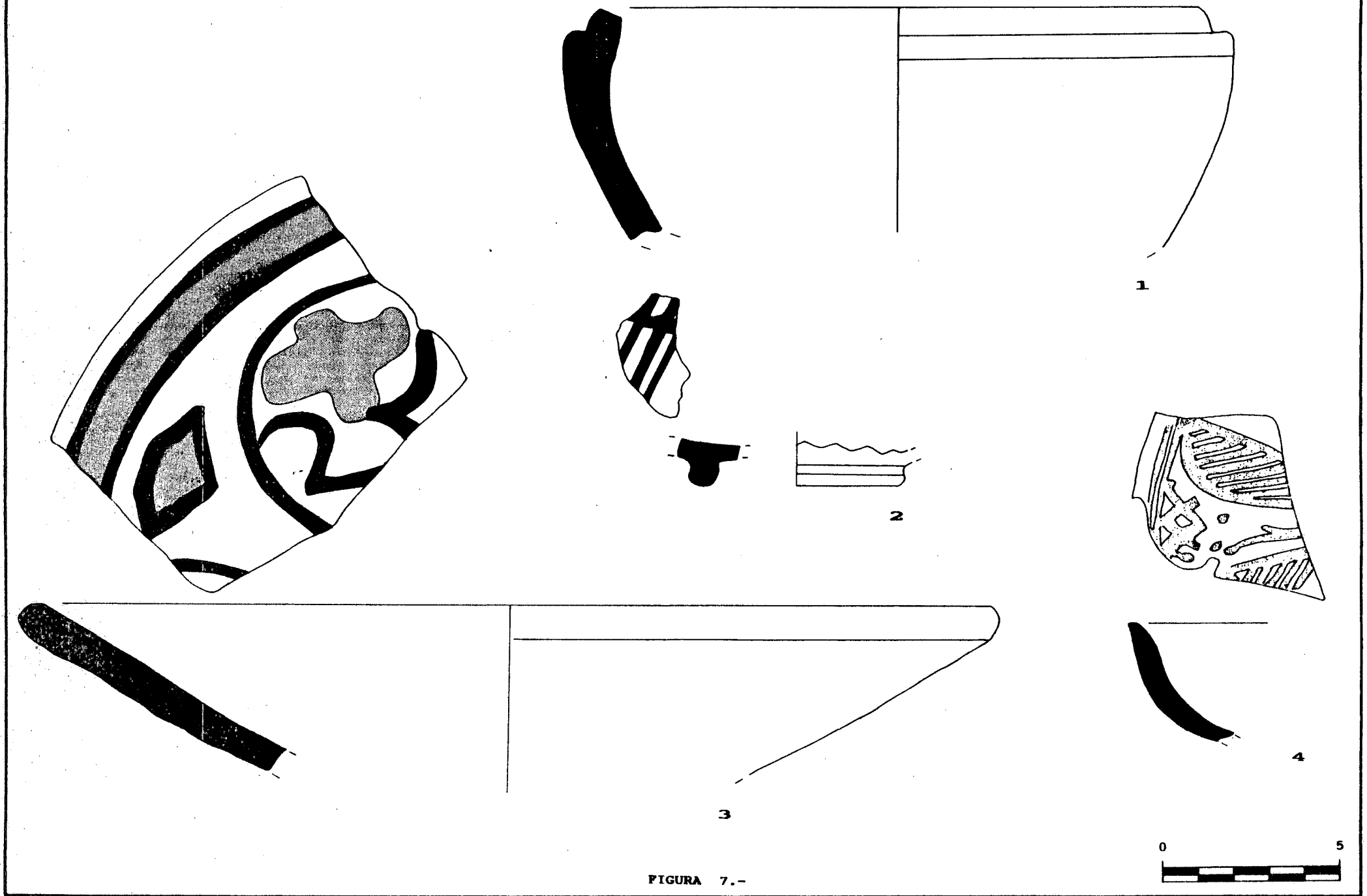

FIGURA 9.-

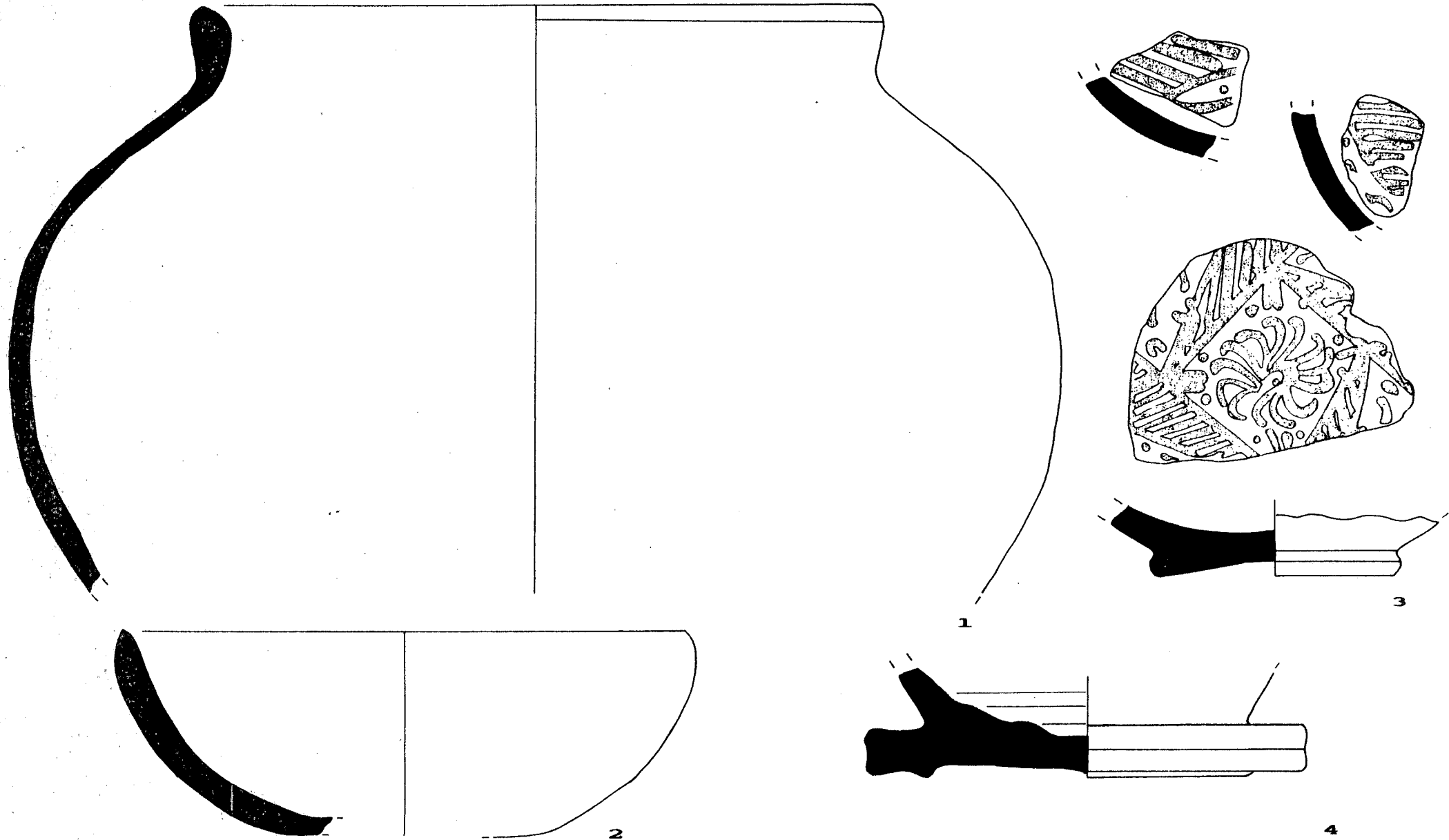

FIGURA 10.-



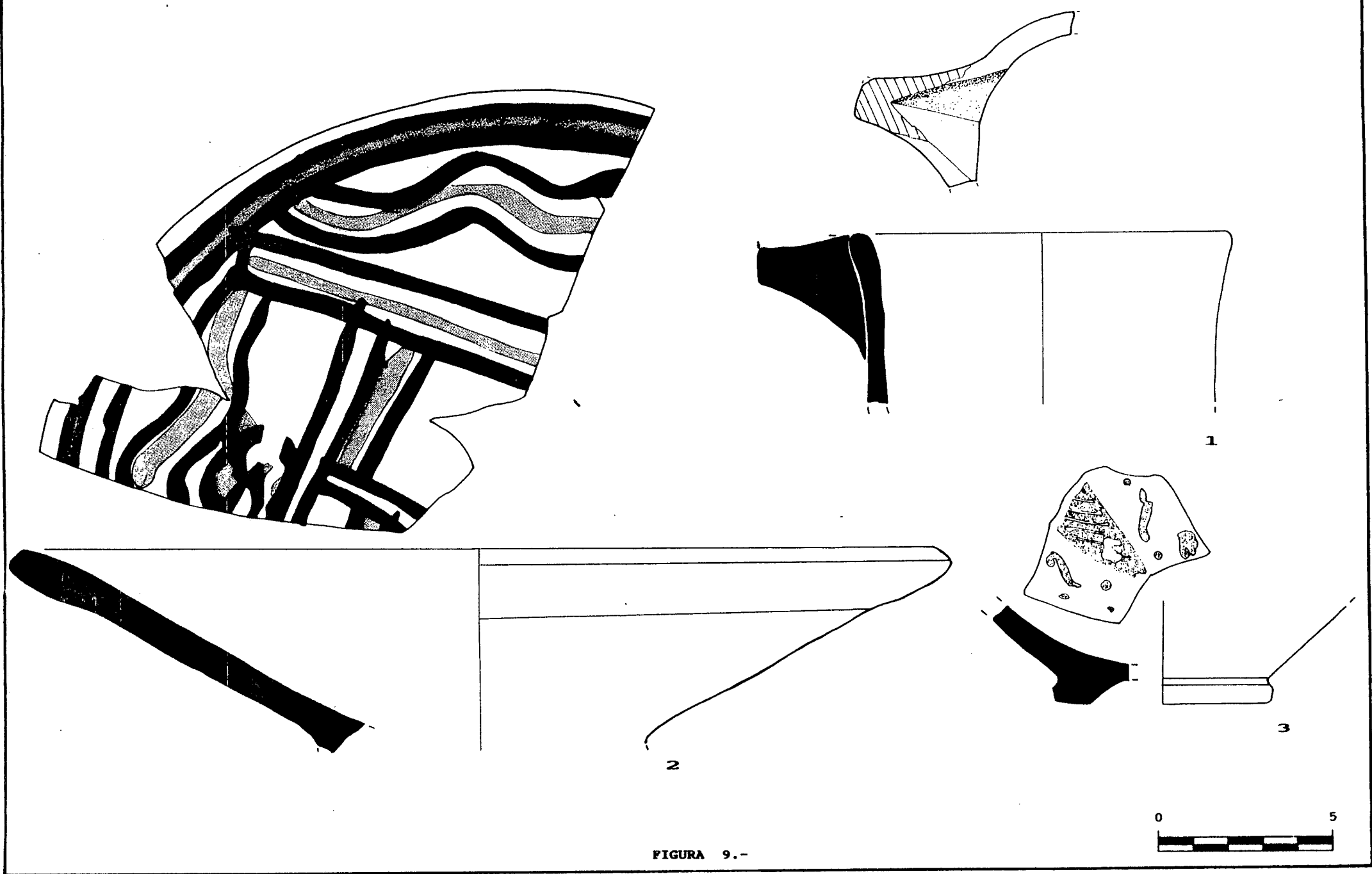

2

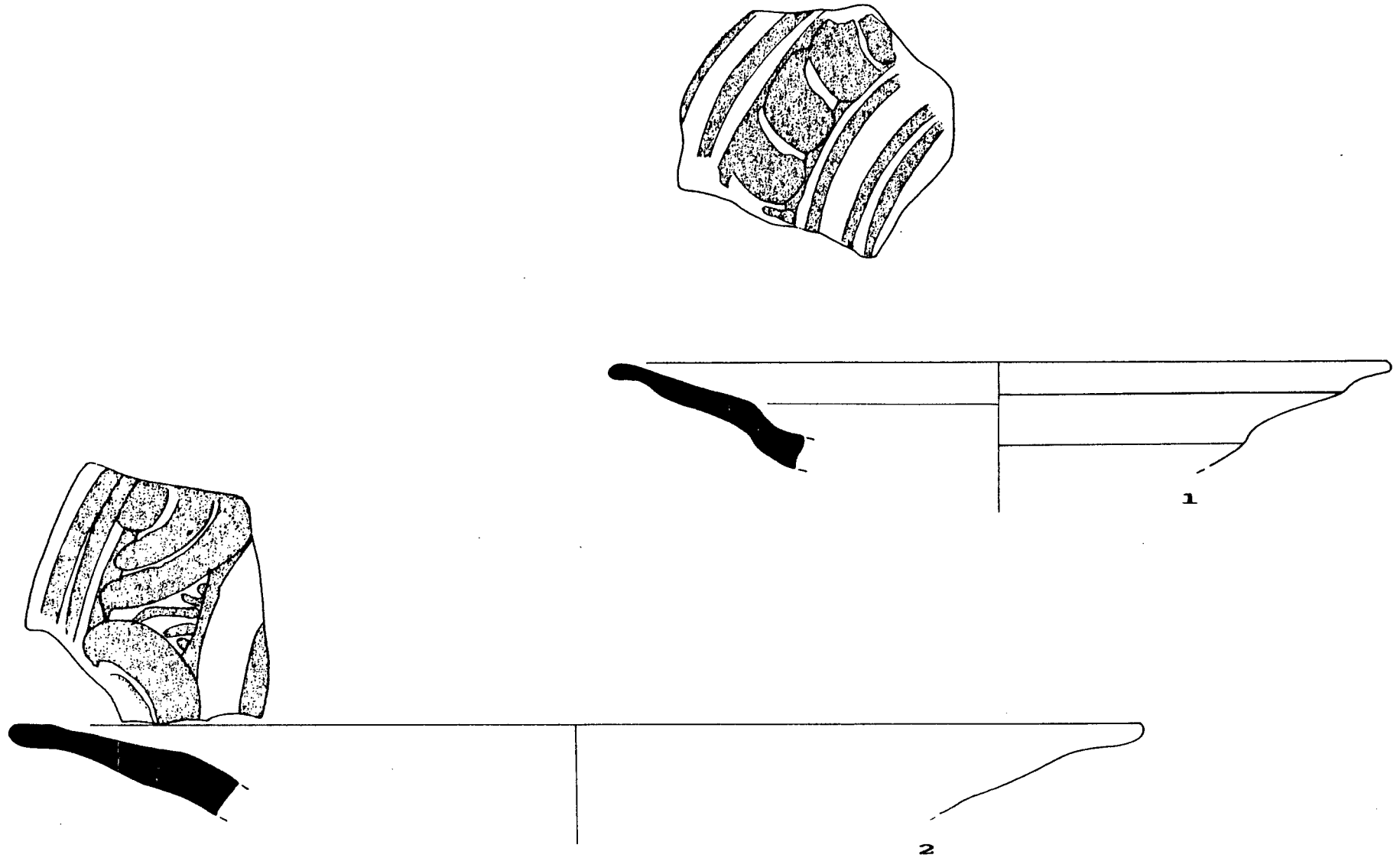
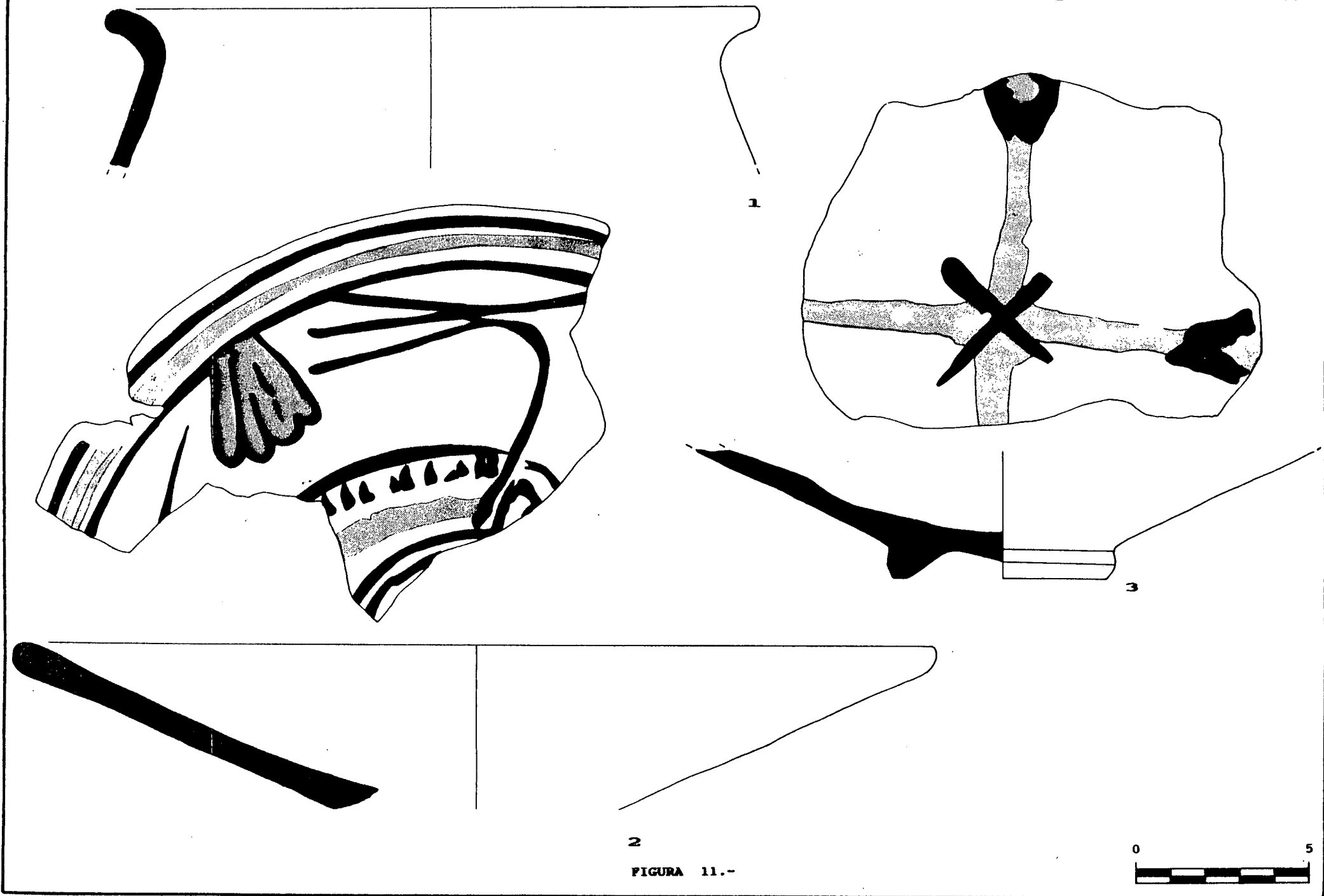
FIGURA 11.-

0



5

ANNEX II.- EL MATERIAL NUMISMATIC

Juntament amb el material ceràmic exhumat, s'han recuperat en diferents unitats estratigràfiques un total de setze monedes, l'estudi de les quals ha estat molt útil en el moment de determinar la periodització cronològica del jaciment. No obstant però, l'examen numismàtic s'ha efectuat sense haver restaurat les peces, circumstància que no ha permès identificar la identitat d'algunes d'elles.

Les dades que presentem han estat facilitades amablement per la numismàtica Teresa Marot (Gabinet Numismàtic de Catalunya) i consten dels següents aspectes: autoritat emissora, seca, data d'emissió o cronologia, metall, valor nominal, referència bibliogràfica i referència estratigràfica. La numeració de les monedes correspon al número escrit en les etiquetes adhesives. Aquesta classificació s'ha realitzat sense restaurar les peces, i creiem que fora interessant la seva neteja sistemàtica per, un primer moment, finalitzar la classificació, i posteriorment, per garantir la correcta preservació del numerari.

Com es podrà apreciar en la següent relació de les monedes recuperades, el grau de dispersió d'aquestes es força considerable, provocat pel context ja explicat en el punt d'anàlisi. En els nivells superiors d'obliteració s'ha recuperat el conjunt més nombrós de monedes, format per peces de Jaume I, Felip IV, Carles II, Ferran VII i Isabel II. La dipositació d'aquest numerari es realitzà amb anterioritat a l'establiment de l'antic cementiri, ja que curiós observar com no hi ha cap exemplar coetani al període d'ús d'aquest.

En els nivells d'abandó del jaciment no s'ha localitzat cap peça, mentre que en el pis de circulació de les estances 2 i 3 s'ha recuperat un billó(núm 8 i 9). Malauradament, aquestes dues peces no es troben en un bon estat de conservació i, a manca de la corresponen neteja, tan sols es pot dir que la número 8 és un billó Castellà del segle XIV. Ja per concloure

aquesta relació, fer esment de la localització en els nivells constructius d'un altre billó, en aquest cas de Jaume I i datat en el segle XIII (núm. 11).

- | | |
|-------------------------------------------------------------------------------------------------------|--------------------------------------------------------------------------------------------------------|
| 1.- .Isabel II, Segovia,1837
.coure, 8 maravedís.
.Fontecha, 912
.Area 4, UE 401. | 5.- .Jaume I, València,
emissió 1271
.Billó, diner de tern
.Crusafont, 163
.Area 4, UE 402 |
| 2.- .Ferran VII, Jubia,
1823-1827.
.Coure, 8 meravedís
.Fontecha, 826-830
.Area 4, UE 401 | 6.- .Diner medieval de
Barcelona
.Billó
.Area 5, UE 501 |
| 3.- .Ferran VII, Jubia,
1811-1817
.Coure, 8 meravedís
.Fontecha, 791-797
.Area 4, UE 401 | 7.- .Felip IV, Barcelona
1653-1655
.Coure, ardit
.Fontecha, C 21-25
.Area 6, UE 601 |
| 4.- .Isabel II, Segovia 1844
.Coure, 8 meravedís
.Fontecha, 933
.Area 4, UE 401 | 8.- .Castella, segle XIV
.Billó, "novén"
.UE 203 |

- 9.- .Billó
.Area 3, UE 305.
- 10.- .Medalla de devoció
.Coure
.UE 100
- 11.- .Jaume I, Barcelona
1213-1276
.Billó, diner de tern
.Botet, 165
.Area 1, UE 106
- 12.- .Jaume I, Barcelona
1213-1276
.Billó, diner de tern
.Botet, 165
.Area 2, UE 202
- 13.- .Jaume I, Barcelona
1213-1276
.Billó, diner de tern
.Botet, 165
.Area 2, UE 202
- 14.- .Barcelona
.Billó, diner de tern
.Area 2, UE 202
- 15.- .Jaume II, Barcelona
1291-1327
.Billó, diner de tern
.Area 3, UE 301
- 16.- .Felip IV, Barcelona
1624
.Coure, ardit
.Fontecha, C 21
.Area 3, UE 301
- 17.- .Carles II, València
1665-1700
.Coure, dineret o menut
.Fontecha, V. 15-27
.Area 3, UE 301.

ANNEX III.- PLANIMETRIA

Llistat de plantes:

- Planta 0.- Plànol de situació, Escala 1:500.
- Planta 1.- Plànol de situació, Escala 1:2.000.
- Planta 2.- Planta de numeració estratigràfica, Escala 1:50.
- Planta 3.- Planta del jaciment un cop finalitzada la intervenció, Escala 1:50.
- Planta 4.- Planta de situació de les seccions i alçat, Escala 1:50.
- Planta 5.- Seccions A-A' i B-B', Escala 1:50.
- Planta 6.- Planta i alçat de la porta 105 i 119, Escala 1:10.
- Planta 7.- Planta de les portes restants, Escala 1:10.

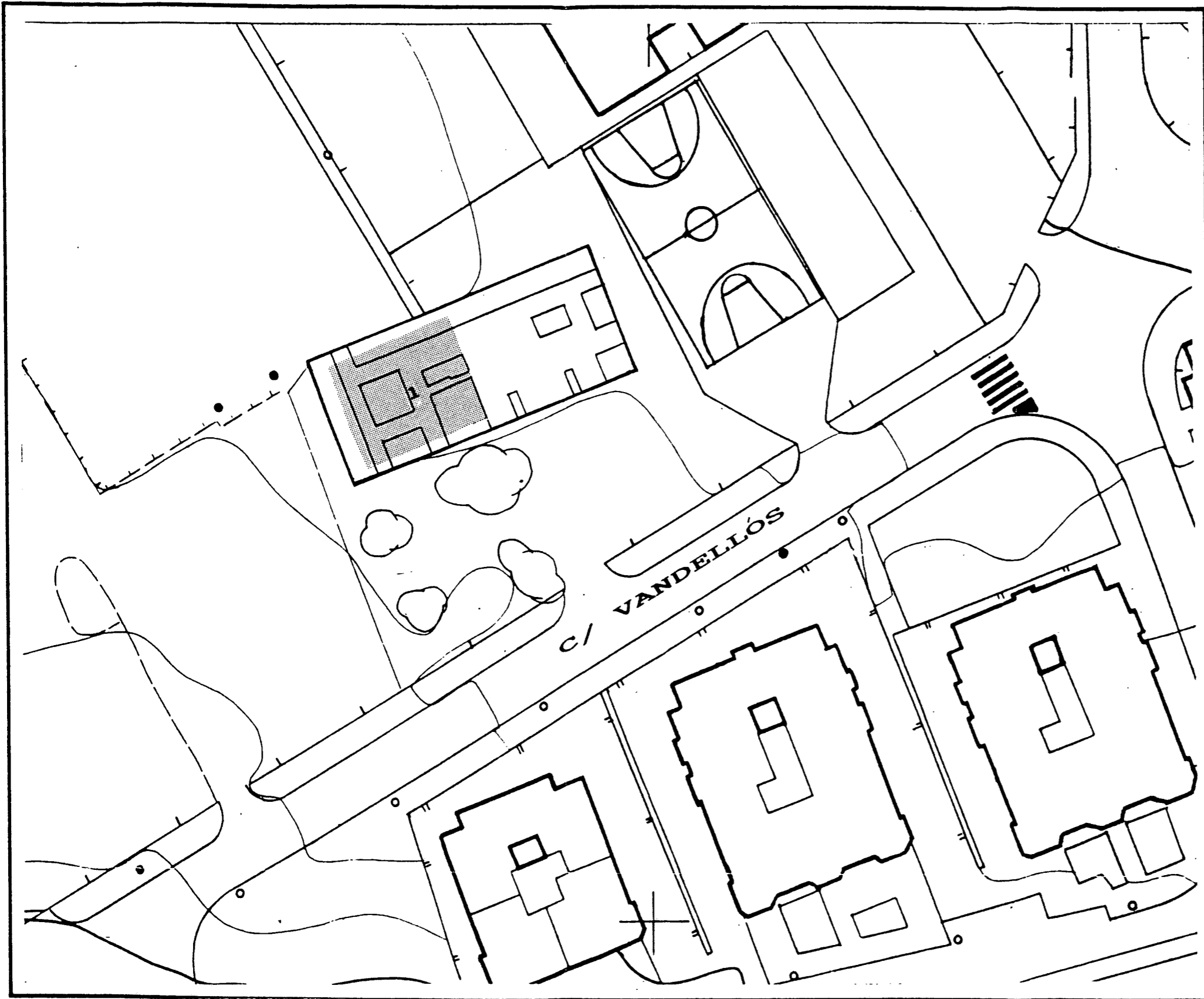

C O D E X

JACIMENT: Cementiri Vell de l'Hospitalet de l'Infant.

TIPUS: Planta de situació de les restes en la trama urbana.

DATA: IV-92 **ESCALA:** 1: 500

0 20

1. Zona excavada

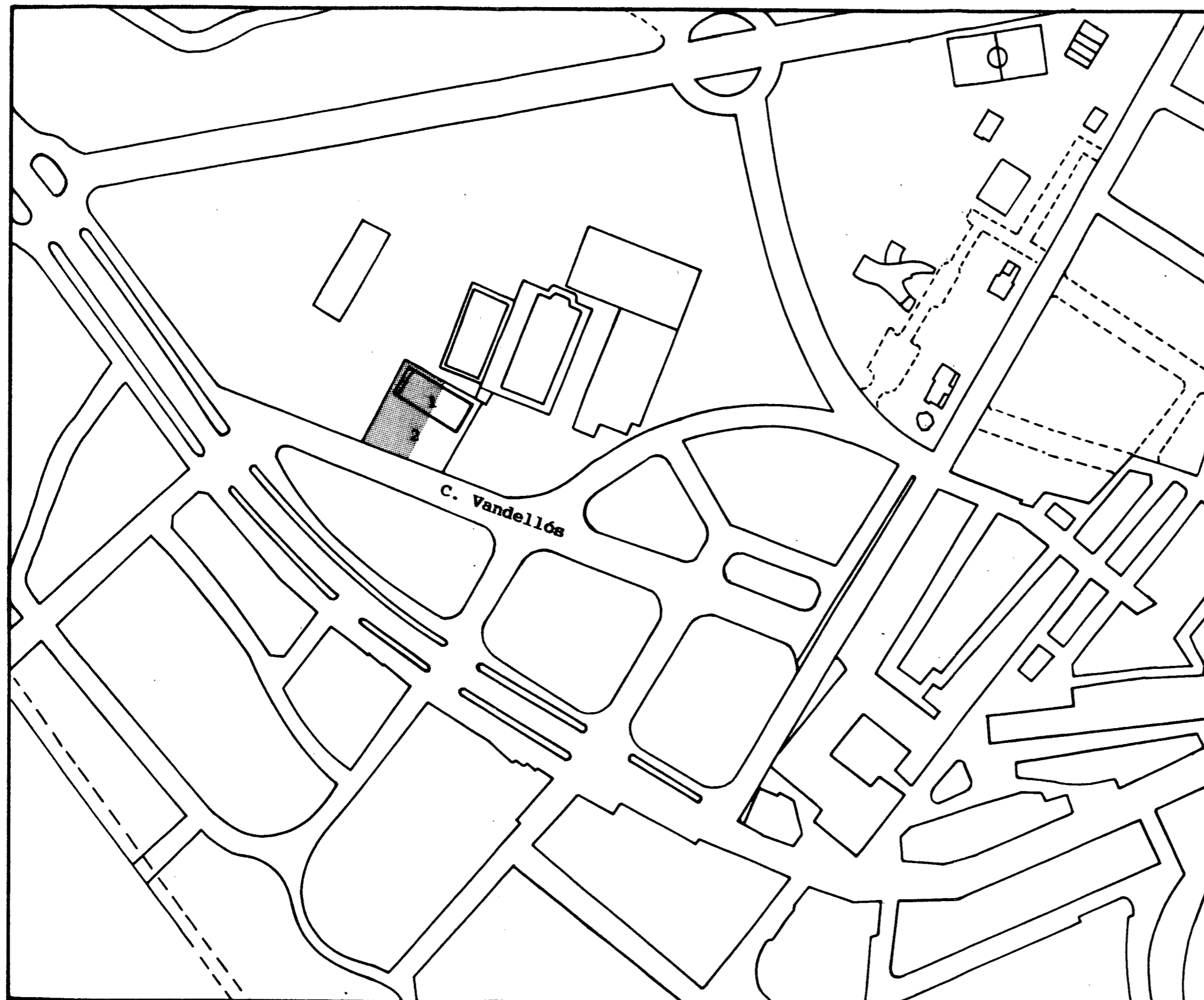

C O D E X

JACIMENT: Cementiri Vell de l'Hospitalet de l'Infant.

TIPUS: Planta de situació de les restes en la trama urbana.

DATA: IV-92 **ESCALA:** 1: 2000

0 100

- 1. Zona excavada.
- 2. Zona per excavar.

PLANTA 1 .-

C O D E X

JACIMENT: Cementiri Vell
d'Hospitalet de l'Infant (Baix
Camp).

TIPUS: Planta ESCALA: 1:50
DATA: Febrer-març 1992.

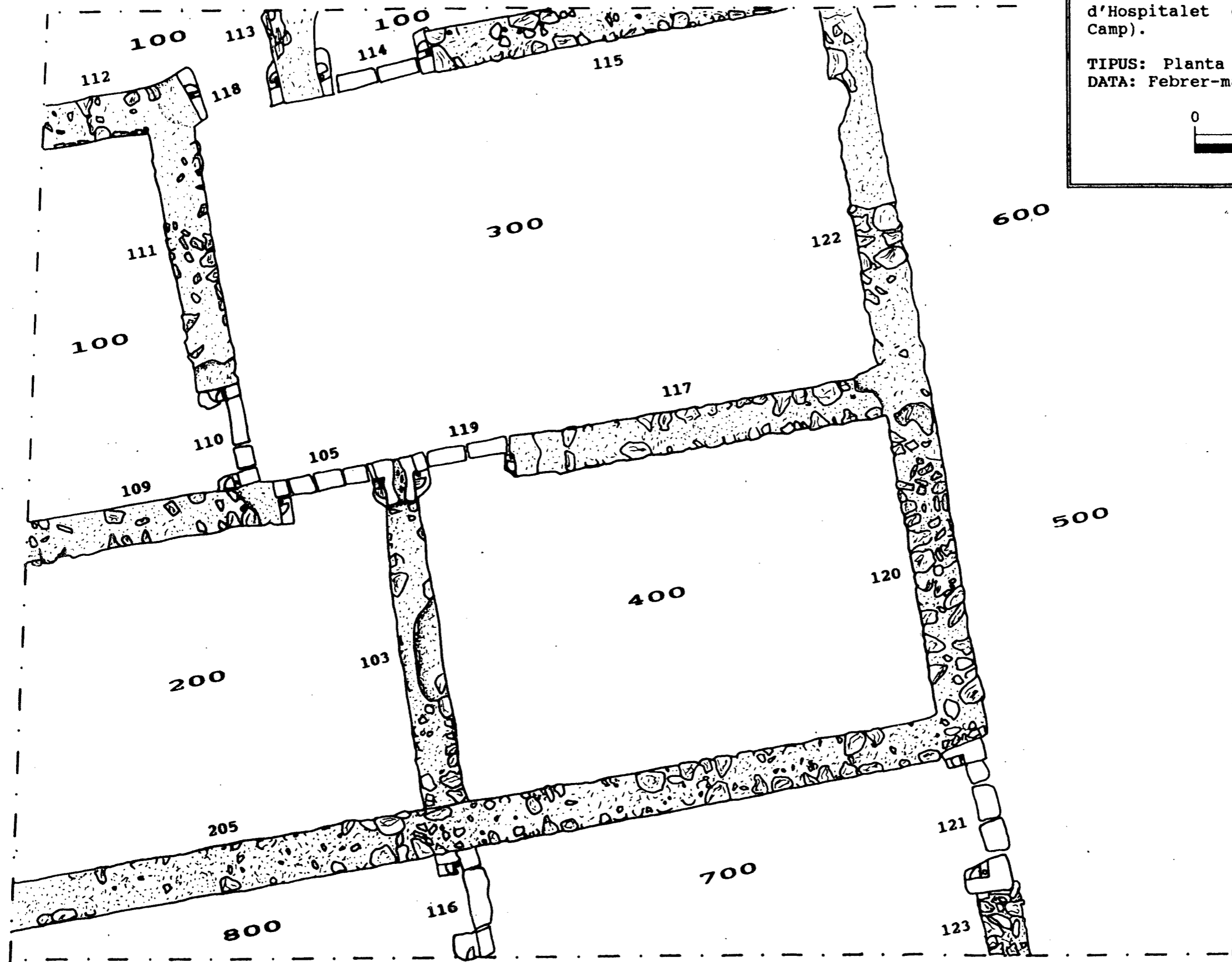
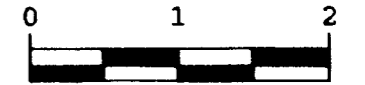

PLANTA 2 .-

C O D E X

JACIMENT: Cementiri Vell
d'Hospitalet de l'Infant (Baix
Camp).

TIPUS: Planta ESCALA: 1:50
DATA: Febrer-març 1992.

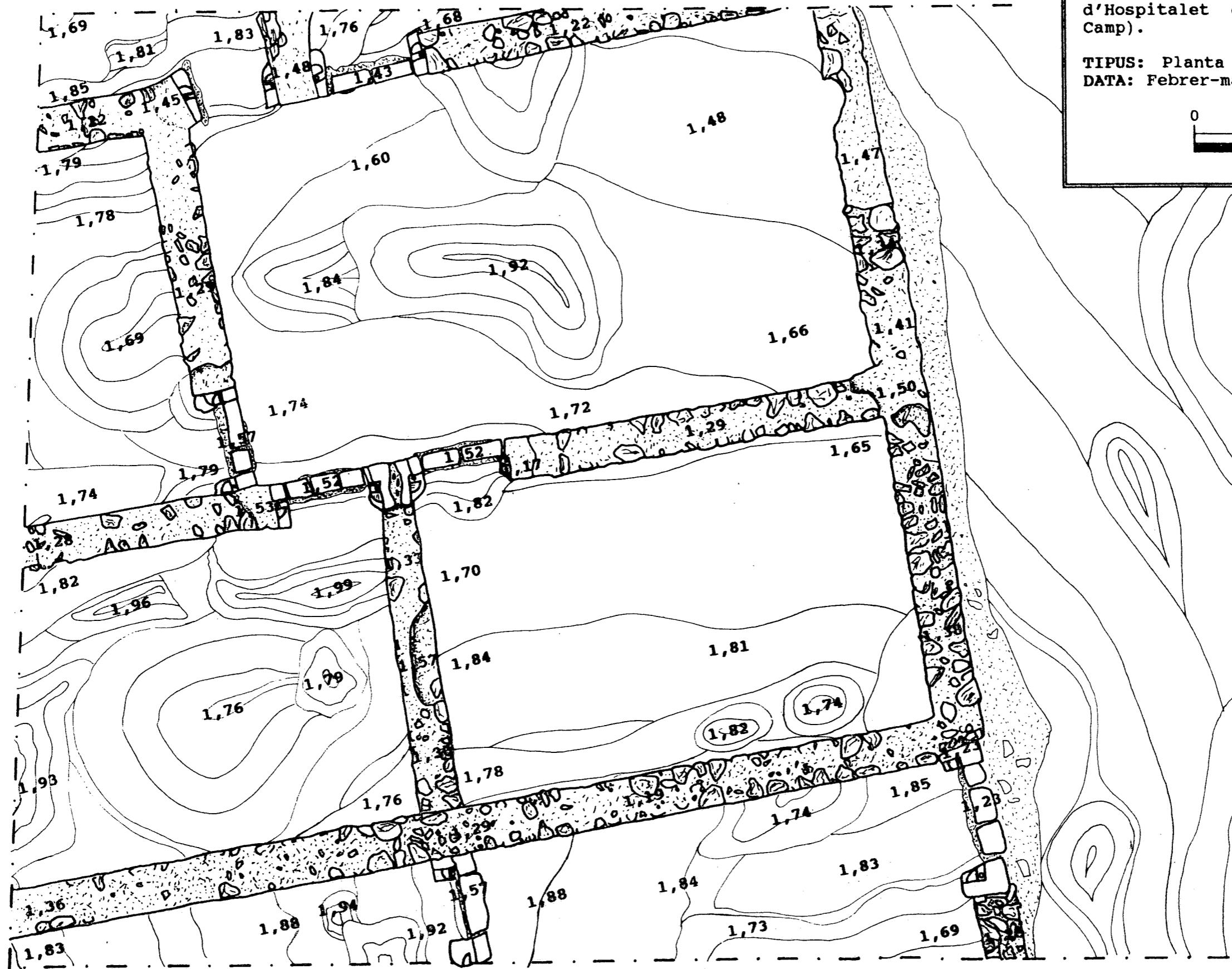
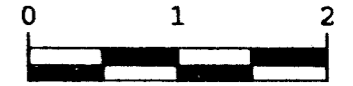

PLANTA 3 .-

C O D E X

JACIMENT: Cementiri Vell
d'Hospitalet de l'Infant (Baix
Camp).

TIPUS: Planta ESCALA: 1:50
DATA: Febrer-març 1992.

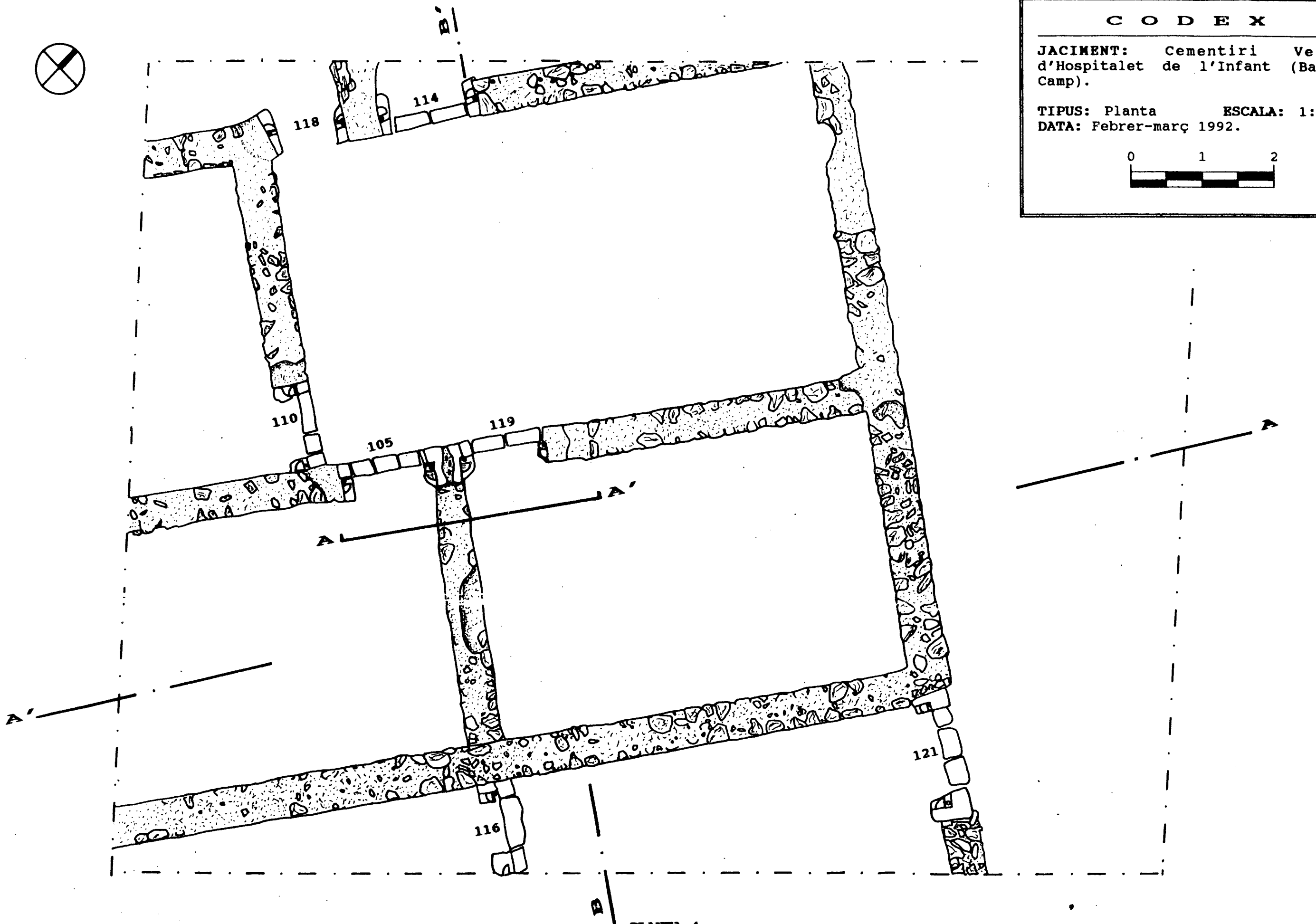
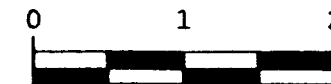

PLANTA 4 .-

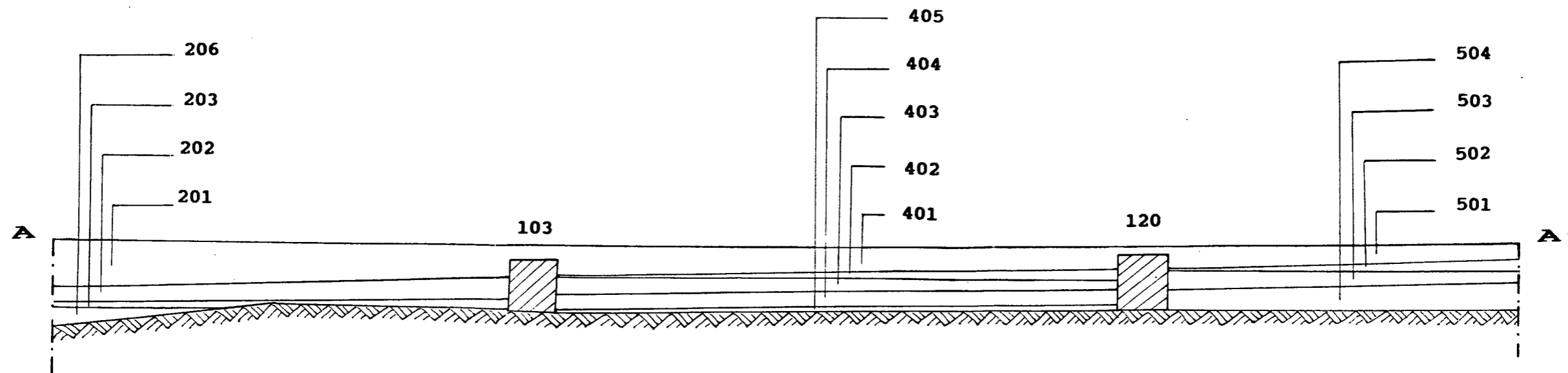

SECCIO 1

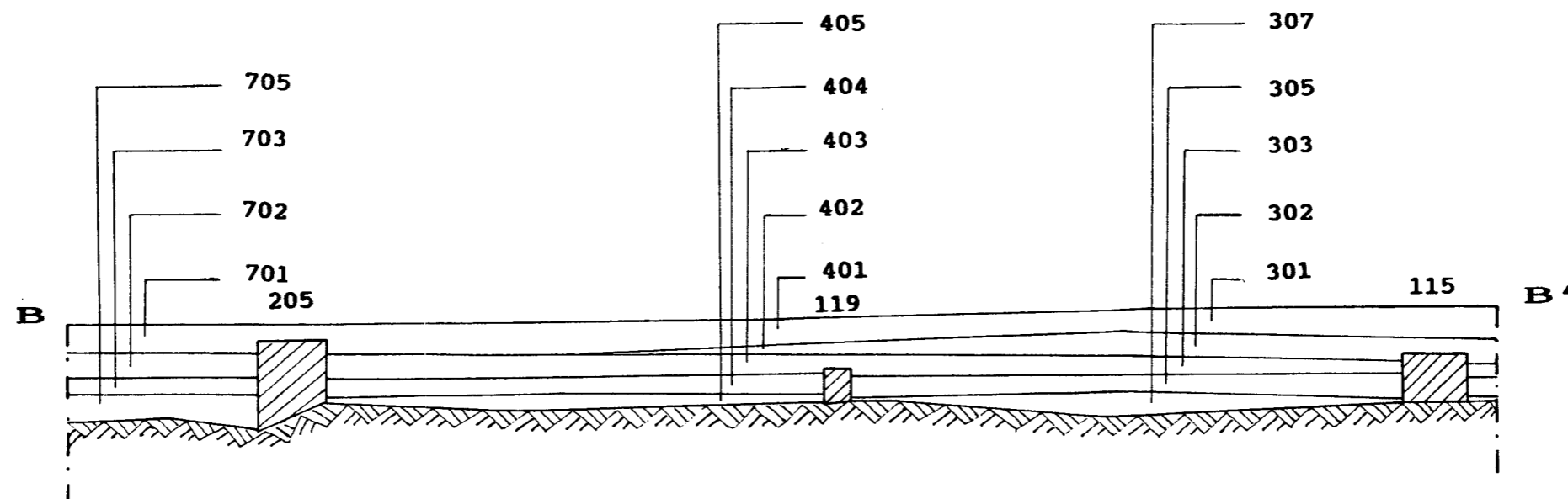

SECCIO 2

C O D E X

JACIMENT: Cementiri vell de l'Hospitalet de l'Infant.

TIPUS: Secció DATA: IV-92
 ESCALA: 1: 50

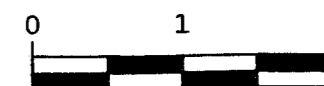

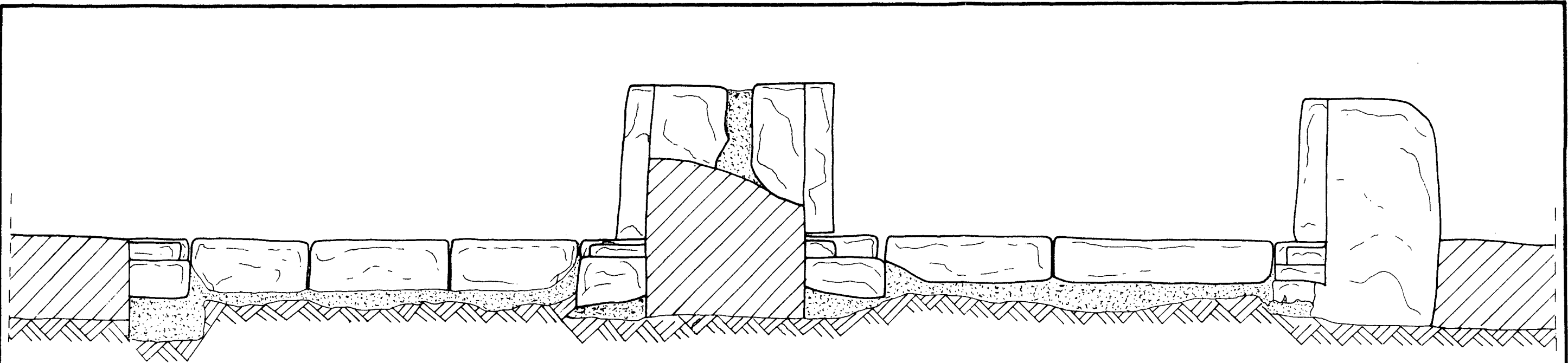

105

119

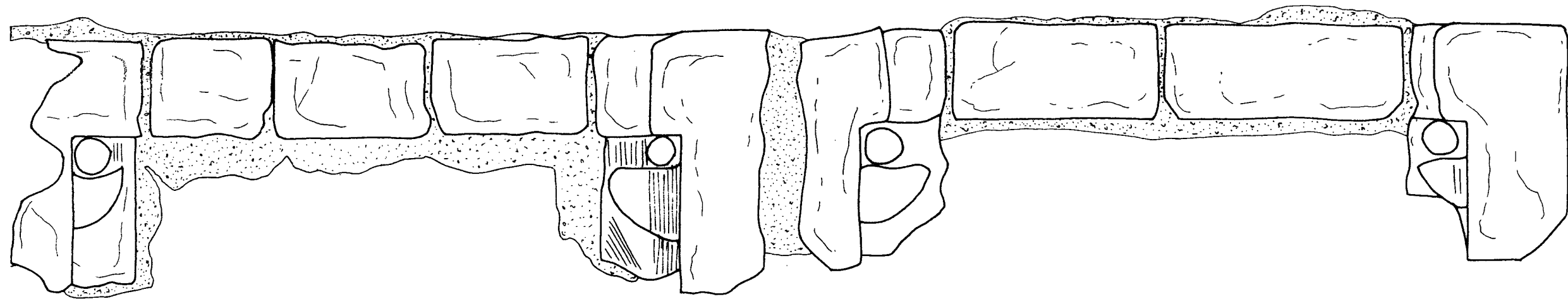

105

119

C O D E X

JACIMENT: Cementiri vell de l'Hospitalet de l'Infant.

TIPUS: Plantes i alçats de les portes d'accés a les estances.

DATA: IV-92 **ESCALA:** 1: 10



PLANTA 6 .-

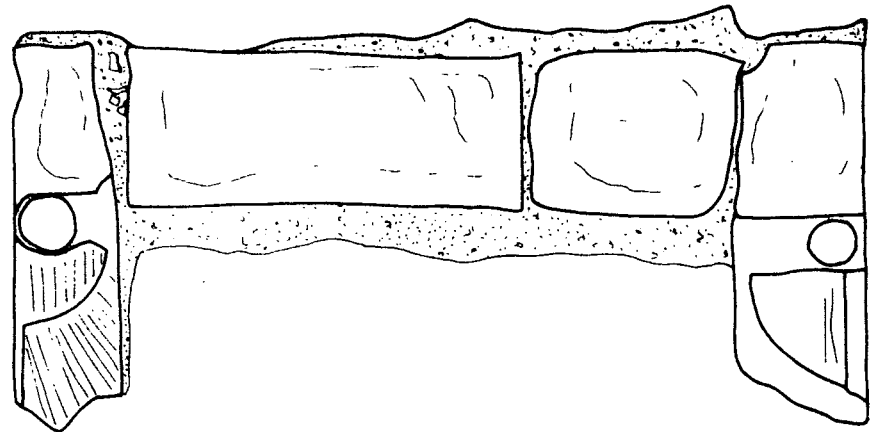

110

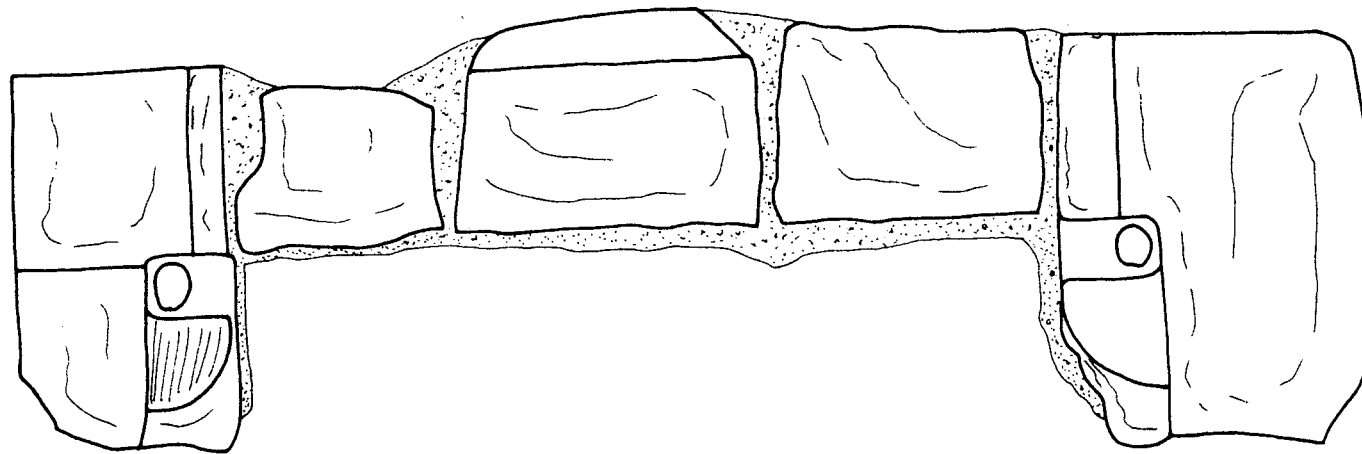

121

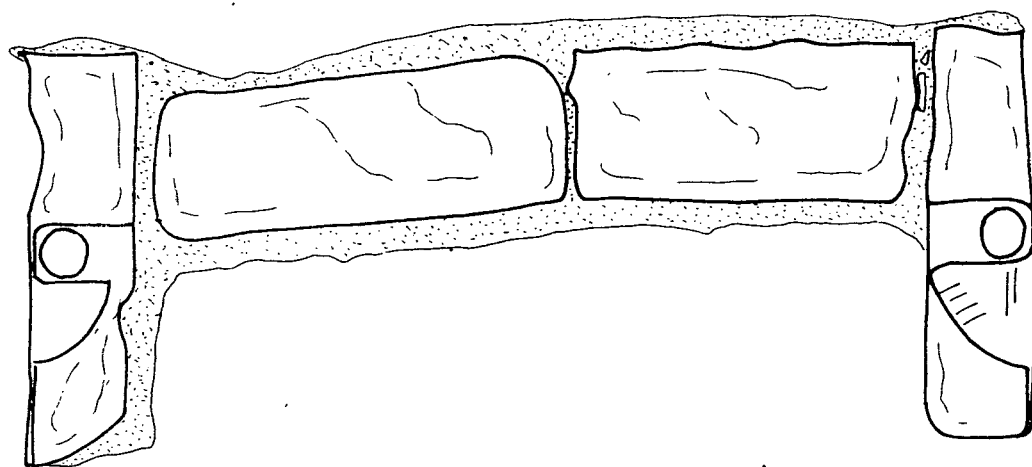

114

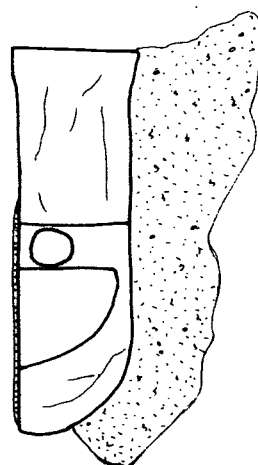

118

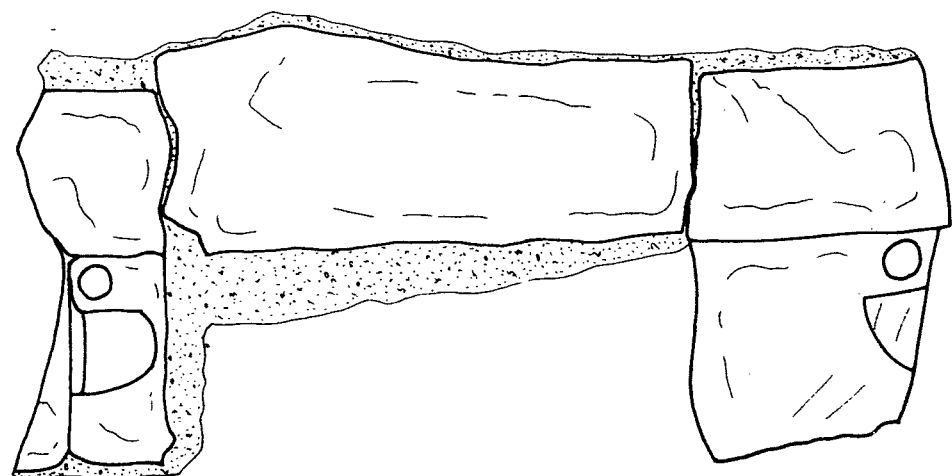
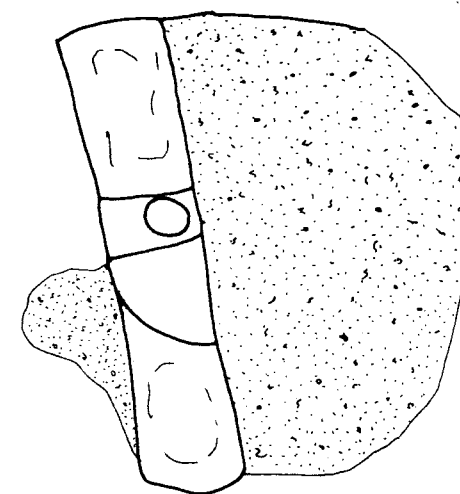

116

PLANTA 7 .-

C O D E X

JACIMENT: Cementiri vell de l'Hospitalet de l'Infant.

TIPUS: Plantes de les portes d'accés a les estances.

DATA: IV-92 ESCALA: 1: 10



ANNEX IV. – SEGUIMENT DE MAQUINES

Un cop finalitzats els treballs d'excavació arqueològica anteriorment, l'Ajuntament de la vil·la, decidí realitzar l'enderroc dels murs de tancament del cementiri que encara restaven en peu, així com l'extracció que en el seu interior havien dipositat. Aquestes, que provenien tan de l'excavació com de l'arranjament previ del cementiri, s'havien dipositat en l'interior del recinte per ser transportades posteriorment. Tant la terra com els ossos localitzats foren transportats a l'actual Cementiri Municipal, mentre que les restes de l'enderrocament dels murs van ser dipositades a l'abocador municipal. Aquesta intervenció no es va realitzar immediatament després de l'excavació, ja que, el cementiri es troba al costat del col·legi i envoltat pel pati i les seves instal·lacions esportives, fet que va motivar que s'esperés a la finalització dels curs escolar.

Per la realització dels treballs d'enderroc de manera que aquests no afectessin les restes aparegudes, es cregué convenient, tan per part del Servei Territorial d'Arqueologia de la Generalitat com per part de l'Ajuntament de l'Hospitalet, la presència d'un arqueòleg - en aquest cas Lurdes Burés (CODEX SCCL)- que efectués la supervisió de les tasques d'enderrocament i delimités la zona a excavar en una segona intervenció.

D'aquest dos propòsits, només es realitzà el primer. La tasca d'enderrocament del recinte, realitzada amb màquina retroexcavadora, no presentà cap problema. Les parets del cementiri construïdes amb pedres lligades amb fang eren molt dèbils, i no posseïen cap tipus de fonamentació visible. No obstant, podria donar-se el fet que, degut a la seva precarietat, aquests no s'apreciessin durant les tasques d'enderroc. Aquest fet facilità els treballs d'ensorrament, i a la vegada, suposava constatar que ni la seva construcció, ni la seva destrucció, en cap moment, havien afectat greument les restes.

ANNEX V.- RECULL DE PREMSA

EXCAVACIONS

Apareix un edifici fundacional sota el cementiri vell de la vila

La troballa descoberta està datada del segle XIV. Es un primer moment es creia que a la zona es trobava un jaciment romà, possibilitat descartada.

De resultes de les excavacions fetes sota el sòl del cementiri vell de L'Hospitalet de l'Infant van sortir a la llum diverses restes arqueològiques. La troballa descoberta correspon a la primera construcció de l'època fundacional de L'Hospitalet i està datada del segle XIV. Fins ara l'únic edifici que es tenia coneixement era el popular Hospitalet de l'Infant Pere que, per cert, era qui havia donat nom a la vila. Aquesta obra data del 1346. Les obres que han permès aquest nou i alhora gran descobriment per la història de la vila van iniciar-se el propassat mes de febrer, un cop enderrocats els nínxols del cementiri vell que s'havia construït a sobre.

Els treballs d'investigació arqueològica van a cura de l'empresa Còdex, essent finançats pels Serveis territorials de Cultura de la Generalitat i per l'Ajuntament de Vandellòs i L'Hospitalet de l'Infant. En un primer moment es creia que a la zona es trobava un important jaciment romà. Aquesta possibilitat, descartada ja pràcticament, va originar-se arran de la publicació d'una monografia local impulsada per Foment Cultural i centrada en un treball dels arqueòlegs tarragonins Manel Jaume Mas i Joan Josep Menchón, que a la vegada es basava en una carta enviada per l'arqueòleg Bonaventura Hernández Sana-huja a la Reial Acadèmia de la Història on deia que sota el cementiri «hi ha un important jaciment de l'època romana».

La construcció descoberta guarda una certa relació amb la fundació de L'Hospitalet, si més no, cronològicament. La troballa

La construcció descoberta durant els treballs d'investigació arqueològica guarda relació amb la fundació de L'Hospitalet, si més no pel que fa a la seva cronologia



J.M.ROMERO

que s'ampliarà ara un cop enderrocades les parets del cementiri vell correspon a un edifici constituït per un pati que dona a tres habitacions de tres per quatre metres i dues habi-

tacions d'un altre edifici adosat que disposa d'unes dimensions similars. Aquest immoble que va sortir a la llum mesos enrera estava construït amb una mena de ceràmica, utilitzada al segle

XIV. Això va donar una idea sobre la classificació cronològica del mateix. La intenció de l'Ajuntament es la de continuar amb les obres per això al pasar mes de juliol van enderrocar-se

les partes exteriors del recinte funerari. Una actuació que va produir-se quan ja havia acabat el curs escolar, donat que el cementiri vell es trobava en zona educacional.

TROBALLA

Apareixen restes arqueològiques sota el vell cementiri d'Hospitalet

Les primeres excavacions realitzades han posat a la llum una sèrie de murs que, atenent a documents, podrien ser romans.

X.SAMARRA

Durant aquesta setmana, una parella d'arqueòlegs han realitzat excavacions sota el sòl del cementiri vell de L'Hospitalet de l'Infant, atenent a la sol·licitud municipal formulada als Serveis Territorials de Cultura. Els primers treballs realitzats han posat a la llum una sèrie de murs i una mena de frontissa d'una llar, que es podran datar amb seguretat a mesura que s'avanci l'excavació. Les obres continuaran la propera setmana arran del principi d'acord entre l'entitat de caire autòmic i el consistori.

La propassada setmana va procedir-se a l'enderroc dels nínxols del cementiri vell de la vila que es troba al mateix casc urbà de la localitat. L'operació que es preveia dur a terme coincidint amb les passades festes de Nadal va posposar-se per malaltia del sepulturer municipal. L'enderroc dels nínxols va fer-se deu anys després de la clausura del cementiri quan s'havia procedit amb anterioritat al trasllat de les restes que encara hi romaniien sepultades, degudament classificades, al cementiri nou de L'Hospitalet de l'Infant, situat a un parell de quilòmetres de la població.

Dins l'acord al que arribaren els membres que integren la



PERE FERRÉ

Les restes podran datar-se a mesura que avancin les excavacions

comissió político-social que ha de vigilar les obres que es porten a terme hi havia un apartat que feia referència a l'excavació sota terra, a una profunditat màxima de 1,32 metres arran de les notícies existents sobre la possibilitat que sota al fossar es trobés un jaciment de l'època romana. Aquesta informació té molt a veure amb un document redactat pels arqueòlegs Manuel Jaume Massó i Joan Josep Menchón diu que, tal com es desprèn del text d'un manuscrit de 1865, que l'ar-

queòleg i director del Museu d'Arqueologia, Bonaventura Hernández Sanahuja, va adreçar a la Reial Acadèmia de la Història de Madrid, anomenat «Ruinas del antiguo pueblo de Oleastrum», existeix sota el cementiri un important de l'època romana.

Aquest document redactat pels arqueòlegs tarragonins forma la primera de les monografies sobre la història local propulsades per l'entitat Foment Cultural, que va alertar temps enrera d'aquesta possibilitat.

Jaciment	Area	Sector	U.E.
CEMENTIRI VELL, HOSPITALET I.	140		100

Criteri Distinció	Definició
Coloració i composició	Estrat

Datació	Fiabilitat	Criteri datació
1801-1900	Bona	Estratigràfic

Composició	Textura	Color
Terra, totxos, restes orgànica	Dura	Marró fosc

Dimensions					
	Màxima	Mínima		Màxima	Mínima
Llargada	mts	mts	Amplada	mts	mts
Alçada	mts	mts		mts	mts

Observacions

Seqüència física

Igual a

Cobreix Tot

Farceix

Recolza

Es lliura

Cobert per

Farcit per

Se li rec.

Se li lliura

Interpretació

Estrat superficial que cobreix tota la zona que comprèn el Cementiri de L'Hospitalet de l'Infant.

CODEX SCCL - ARQUEOLOGIA I PATRIMONI

JACIMENT CEMENTIRI VELL, L'HOSPITALET DE L'INFANT

U.E. 100

NUM. CL.	CLASSE	TIPUS	NUM. REFERENCIA	FRAG. INF.	ANSES	FONS	VORES	PERF. SENCER	ALTRES	TOTAL PECES
147	Blava catalana XVII						2			1
	Observacions:									
	Blava catalana XVII			1						1
	Observacions: De la ditada									
Subtotal				1			2			2
164	Vidriada verda				1					1
	Observacions: Verd per l'interior									
	Vidriada verda			1						1
	Observacions: Vidriada verda a l'interior									
	Vidriada verda				1					1
	Observacions:									
	Vidriada verda						1			1
	Observacions:									
Subtotal				1	2		1			4
179	Ceràmica comuna			1						1
	Observacions:									
	Ceràmica comuna						1			1
	Observacions:									
Subtotal				1		1				2
195	Bronze	Botó								1
	Observacions: Amb la cara d'un índi									
	Bronze	Placa		2						1
	Observacions: Plaqueta rectangular de bronze									
Subtotal				2						2
196	Monedes									1
	Observacions:									
Subtotal										1
TOTAL				5	2	1	3			11

Croquis U.E. 100

N _____

Documentació gràfica

Planimetria:

Seccions:

Plantes:

Alçats:

Fotografia:

Color:

Diapositives:

Documentació històrica

Fet per

MPE

Data

07-04-92

Jaciment

Area

Sector

U.E.

CEMENTIRI VELL, HOSPITALET I.

100

101

Criteri Distinció

Definició

Coloració i composició

Estrat

Datació

Fiabilitat

Criteri datació

1801-1900

Bona

Ceràmic

Composició

Textura

Color

Terra, components orgànics

Flonja-granulosa

Marró fosc

Dimensions

Màxima

Mínima

Màxima

Mínima

Llargada	mts	mts
Alçada	mts	mts

Amplada	mts	mts
	mts	mts

Observacions

Terres transportades des de la part alta del riu. Afectat per continues i profundes remocions de terres degut als enterraments practicats. El material que apareix està molt barrejat. Destaca la presència de restes humanes modernes (de 130 anys cap a nosaltres) i nombroses tègules romanes.

Seqüència física

Igual a 201,301,401,501,701,801

Cobreix 102,103,109,111,112

Cobert per 100

Farceix

Farcit per

Recolza

Se li rec.

Es lliura 109,111,112,115

Se li lliura

Interpretació

Nivell de colmatació de l'habitació 100.

Croquis U.E. 101

N _____

Documentació gràfica

Planimetria:

Seccions:

Plantes:

Alçats:

Fotografia:

Color:

Diapositives:

Documentació històrica

Fet per

MPE

Data

07-04-92

CODEX SCCL - ARQUEOLOGIA I PATRIMONI

JACIMENT CEMENTIRI VELL, L'HOSPITALET DE L'INFANT

U.E. 101

NUM. CL.	CLASSE	TIPUS	NUM. REFERENCIA	FRAG. INF.	ANSES	FONS	VORES	PERF. SENCER	ALTRES	TOTAL PECES
137	Cer. reflexes metàl.lics	Plat					1			1
	Observacions: El reflex metàl.lic ha desaparegut									
	Cer. reflexes metàl.lics	Escudella				1				1
	Observacions: El reflex metàl.lic ha desaparegut									
	Cer. reflexes metàl.lics	Pot				1				1
	Observacions: El reflex metàl.lic ha desaparegut									
Subtotal						2	1			3
139	Vidriada blanca	Plat					1			1
	Observacions:									
	Vidriada blanca	Plat tallador					1			1
	Observacions:									
	Vidriada blanca			1						1
	Observacions:									
	Vidriada blanca						1			1
	Observacions:									
Subtotal						1	3			4
146	Blava catalana XVI	Plat				1				1
	Observacions: Motius geomètrics									
	Blava catalana XVI			1						1
	Observacions: Orles de traç gruixut. Motius geomètrics									
	Blava catalana XVI	Pot					1			1
	Observacions: Amb arrancament d'ansa									
Subtotal						1	1	1		3
147	Blava catalana XVII			1						1
	Observacions: Orles traç angular gruixut. Motiu geomètric									
	Blava catalana XVII	Escudella				1				1
	Observacions: Motius geomètrics									
	Blava catalana XVII	Plat					1			1
	Observacions: Orles de traç gruixut. Motius geomètrics									
	Blava catalana XVII			2						2
	Observacions: Decoració desapareguda									

CODEX SCCL - ARQUEOLOGIA I PATRIMONI

JACIMENT CEMENTIRI VELL, L'HOSPITALET DE L'INFANT

U.E. 101

NUM. CL.	CLASSE	TIPUS	NUM. REFERENCIA	FRAG. INF.	ANSES	FONS	VORES	PERF. SENCER	ALTRES	TOTAL PECES
147	Blava catalana XVII Observacions:	Plat		1			2			2
	Blava catalana XVII Observacions: Decoració de la ditada	Plat					1			1
Subtotal				4		1	4			8
153	Polícroma s.XX Observacions: Vidr. blanca. policromia de verds,blaus,ataronjat	Plat		2						1
	Polícroma s. XX Observacions: Polícromada amb groc		1	1		2				1
Subtotal				3		2				2
158	Pisa Observacions:	Plat		1						1
	Pisa Observacions:						1			1
Subtotal				1			1			2
161	Vidriada melada Observacions:			3						1
	Vidriada melada Observacions:	Tupí					1			1
	Vidriada melada Observacions:			3						1
	Vidriada melada Observacions:	Pot		1		1				1
	Vidriada melada Observacions:			5						1
	Vidriada melada Observacions:						1			1
	Vidriada melada Observacions:				2					2
	Vidriada melada Observacions:	Plats					2			2
	Vidriada melada Observacions:			2						1

CODEX SCCL - ARQUEOLOGIA I PATRIMONI

JACIMENT CEMENTIRI VELL, L'HOSPITALET DE L'INFANT

U.E. 101

NUM. CL.	CLASSE	TIPUS	NUM. REFERENCIA	FRAG. INF.	ANSES	FONS	VORES	PERF. SENCER ALTRES	TOTAL PECES
161	Vidriada melada Observacions:	Pot				1			1
	Vidriada melada Observacions:	Gibrell					1		1
Subtotal				14	2	2	5		13
164	Vidriada verda Observacions:	Tupí		5		1			1
	Vidriada verda Observacions:					1			1
	Vidriada verda Observacions:			5					2
	Vidriada verda Observacions:			1			1		1
	Vidriada verda Observacions:			3					3
	Vidriada verda Observacions:	Gerra			1				1
	Vidriada verda Observacions:	Gibrell		1					1
	Vidriada verda Observacions:	Tapadora	2	1					1
Subtotal				16	1	2	1		11
173	Ceràmica gris moderna Observacions:			3					1
	Ceràmica gris moderna Observacions:			4					1
	Ceràmica gris moderna Observacions: Decoració amb incisió			1					1
	Ceràmica gris moderna Observacions:			1	1				1
Subtotal				9	1				4
177	Ceràmica comuna pintada Observacions:			10					1

CODEX SCCL - ARQUEOLOGIA I PATRIMONI

JACIMENT CEMENTIRI VELL, L'HOSPITALET DE L'INFANT

U.E. 101

NUM. CL.	CLASSE	TIPUS	NUM. REFERENCIA	FRAG. INF.	ANSES	FONS	VORES	PERF. SENCER	ALTRES	TOTAL PECES
Subtotal				10						1
179	Ceràmica comuna				1		1			2
	Observacions:									
	Ceràmica comuna			12						1
	Observacions:									
Subtotal				12	1		1			3
180	Ceràmica reduïda cuina			5						1
	Observacions:	Amb metal.lizats a l'interior								
Subtotal				5						1
183	Gran contenidor				1					1
	Observacions:									
	Gran contenidor						2			2
	Observacions:									
	Gran contenidor			4						1
	Observacions:									
	Gran contenidor			1						1
	Observacions:									
	Gran contenidor						3			3
	Observacions:									
	Gran contenidor			2						1
	Observacions:									
Subtotal				7	1		5			9
193	Vidre			1						1
	Observacions:									
	Vidre	Pot		2			1			1
	Observacions:									
Subtotal				3			1			2
TOTAL				86	6	15	18			66

Jaciment	Area	Sector	U.E.
CEMENTIRI VELL, HOSPITALET I.	100		102

Criteri Distinció	Definició
Coloració i composició	Estrat

Datació	Fiabilitat	Criteri datació
1701-1900	Bona	Ceràmic

Composició	Textura	Color
Terra, components orgànics,	Flonja	Marró clar

Dimensions					
	Màxima	Mínima		Màxima	Mínima
Llargada	mts	mts	Amplada	mts	mts
Alçada	mts	mts		mts	mts

Observacions

Estrat afectat també per les contínues remocions degut als enterraments practicats. Terres poc compactes on apareixen pedres possiblement procedents dels mateixos murs. Segueixen sortin restes humanes i tègules romanes.

Seqüència física

Igual a	202,302,402,502,702,802	
Cobreix	104,107	Cobert per 101
Farceix		Farcit per
Recolza		Se li rec.
Es lliura	109,111,112,115	Se li lliura

Interpretació

Nivell de colmatació de l'habitació 100.

Croquis U.E. 102

N _____

Documentació gràfica

Planimetria:

Seccions:
Plantes:
Alçats:

Fotografia:

Color:
Diapositives:

Documentació històrica

Fet per

MPE

Data

07-04-92

CODEX SCCL - ARQUEOLOGIA I PATRIMONI

JACIMENT CEMENTIRI VELL, L'HOSPITALET DE L'INFANT

U.E. 102

NUM. CL.	CLASSE	TIPUS	NUM. REFERENCIA	FRAG. INF.	ANSES	FONS	VORES	PERF. SENCER ALTRES	TOTAL PECES
136	Cer. verd i manganès			3					1
	Observacions:								
	Cer. verd i manganès						1		1
	Observacions:								
	Cer. verd i manganès			1			1		1
	Observacions:								
	Cer. verd i manganès			2					1
	Observacions:								
	Cer. verd i manganès	Plat					2		1
	Observacions:								
	Cer. verd i manganès	Plat					1		1
	Observacions:								
	Cer. verd i manganès	Plat					2		1
	Observacions:								
	Cer. verd i manganès	Plat tallador	4				1		1
	Observacions:								
	Cer. verd i manganès	Plat tallador	5	3			8		1
	Observacions:	Verd i manganès manresà							
Subtotal				9			16		9
139	Vidriada blanca	Plat					1		1
	Observacions:								
	Vidriada blanca	Plat					1		1
	Observacions:								
	Vidriada blanca	Plat				1			1
	Observacions:								
	Vidriada blanca	Escudella					1		1
	Observacions:								
	Vidriada blanca				1				1
	Observacions:								
	Vidriada blanca						1		1
	Observacions:								
	Vidriada blanca			4					1
	Observacions:								

CODEX SCCL - ARQUEOLOGIA I PATRIMONI

JACIMENT CEMENTIRI VELL, L'HOSPITALET DE L'INFANT

U.E. 102

NUM. CL.	CLASSE	TIPUS	NUM. REFERENCIA	FRAG. INF.	ANSES	FONS	VORES	PERF. SENCER	ALTRES	TOTAL PECES
139	Vidriada blanca Observacions:	Escudella	7				1			1
Subtotal				4	1	1	5			8
140	Ceràmiques en manganès Observacions:						1			1
	Ceràmiques en manganès Observacions:						1			1
	Ceràmiques en manganès Observacions:	Plat					1			1
	Ceràmiques en manganès Observacions:	Plat					1			1
	Ceràmiques en manganès Observacions:	Plat					1			1
	Ceràmiques en manganès Observacions:	Plat					1			1
	Ceràmiques en manganès Observacions:			3						1
	Ceràmiques en manganès Observacions: Engancha amb 106.1. Tipus esquemàtic. Sèrie A-2-1	Plat d'ala	6			1	1			1
Subtotal				3		3	5			8
144	Blava valenciana Observacions:	Escudella	8	1			2			1
Subtotal				1			2			1
146	Blava catalana XVI Observacions:						1			1
	Blava catalana XVI Observacions:	Escudella		1			1			1
Subtotal				1		1	1			2
147	Blava catalana XVII Observacions:	Escudella		1						1
	Blava catalana XVII Observacions:	Plat					1			1

CODEX SCCL - ARQUEOLOGIA I PATRIMONI

JACIMENT CEMENTIRI VELL, L'HOSPITALET DE L'INFANT

U.E. 102

NUM. CL.	CLASSE	TIPUS	NUM. REFERENCIA	FRAG. INF.	ANSES	FONS	VORES	PERF. SENCER	ALTRES	TOTAL PECES
147	Blava catalana XVII	Plat					1			1
	Observacions:									
	Blava catalana XVII		10			1				1
	Observacions:									
	Blava catalana XVII		9				1			1
	Observacions:									
Subtotal					1	1	3			5
161	Vidriada melada			1			1			1
	Observacions:									
	Vidriada melada			3						1
	Observacions: Color verd									
	Vidriada melada	Gibrell/cosi					1			1
	Observacions: Color marrò									
	Vidriada melada				1					1
	Observacions:									
	Vidriada melada						1			1
	Observacions:									
	Vidriada melada			3						1
	Observacions:									
	Vidriada melada			1						1
	Observacions:									
	Vidriada melada	Gibrell	2				1			1
	Observacions: Color verd									
Subtotal					8	1	4			8
164	Vidriada verda			4			1			1
	Observacions: Color verd fosc part exterior i verd clar interior									
	Vidriada verda						1			1
	Observacions: Vidriat verd clar interior, pasta rogenca exterior									
	Vidriada verda	Plat		1		1				1
	Observacions:									
	Vidriada verda					1				0
	Observacions: Vidriat verd clar interior, pasta gris-rogenca ext									
	Vidriada verda			2		1				1
	Observacions: Vidriada verd fosc per l'interior									

CODEX SCCL - ARQUEOLOGIA I PATRIMONI

JACIMENT CEMENTIRI VELL, L'HOSPITALET DE L'INFANT

U.E. 102

NUM. CL.	CLASSE	TIPUS	NUM. REFERENCIA	FRAG. INF.	ANSES	FONS	VORES	PERF. SENCER	ALTRES	TOTAL PECES
164	Vidriada verda Observacions:	Morter	3				2			1
Subtotal				7		3	4			5
166	Vidriada d'altres tipus Observacions: Color verd fosc per l'exterior i groc interior						1			1
Subtotal							1			1
173	Ceràmica gris moderna Observacions:					1				1
Subtotal						1				1
177	Cer. comuna pintada Observacions: Pintada			1						1
Subtotal				1						1
179	Ceràmica comuna Observacions:			19			2			2
	Ceràmica comuna Observacions:	Gran contenidor		7						1
	Ceràmica comuna Observacions: Coll amb un llenger vidriat verd clar	Cistell	1	25	2	1	2			1
Subtotal				51	2	1	4			4
181	Ceràmica comuna cuina Observacions: Presenta la part exterior ennegrida pel foc	Olles		16			4			2
Subtotal				16			4			2
193	Vidre Observacions:			1						1
Subtotal				1						1
194	Ferro Observacions:	Placa		3						1
	Ferro Observacions:	Barra		1						1

CODEX SCCL - ARQUEOLOGIA I PATRIMONI

JACIMENT CEMENTIRI VELL, L'HOSPITALET DE L'INFANT

U.E. 102

NUM. CL.	CLASSE	TIPUS	NUM. REFERENCIA	FRAG. INF.	ANSES	FONS	VORES	PERF. SENCER	ALTRES	TOTAL PECES
194	Ferro Observacions: Clau de porta	Pany		2						1
	Ferro Observacions:	Clau		1						1
Subtotal				7						4
TOTAL				110	4	11	49			60

Jaciment	Area	Sector	U.E.
CEMENTIRI VELL, HOSPITALET I.	100		103

Criteri Distinció	Definició
Evidència física	Mur

Datació	Fiabilitat	Criteri datació
1301-1700	Bona	Estratigràfic

Composició	Textura	Color
Pedres, morter de calç		

Dimensions			Dimensions		
	Màxima	Mínima		Màxima	Mínima
Llargada	mts	mts	Amplada	mts	mts
Alçada	4,25 mts	mts		0,50 mts	0,37 mts

Observacions

Mur compost per pedres lligades amb morter de calç i arrebossat. Descansa directament sobre la roca natural mitjançant una capa de morter de calç. Orientació 310°N - 130°S.

Seqüència física

Igual a 109/11/12/13/15/17/20,2

Cobreix

Cobert per 101

Farceix

Farcit per

Recolza 105,119

Se li rec.

Es lliura 108,205

Se li lliura 201/2/3/4/6,401,402,403

Interpretació

Mur de tancament de l'habitació 200 per l'extrem NE.

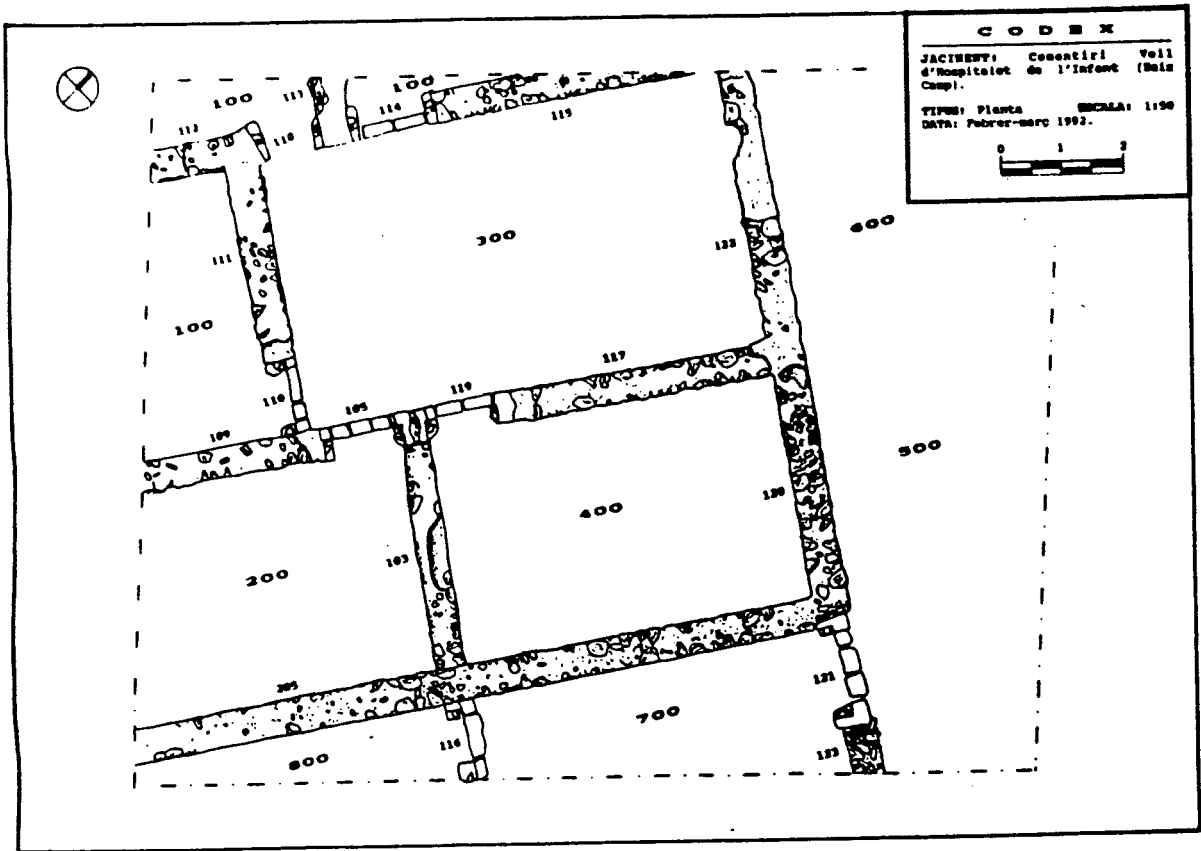

Documentació gràfica

Planimetria:

Seccions: 1
 Plantes: 2, 5
 Alçats: 2, 5

Fotografia:

Color:
 Diapositives: 98.28.102.18

Documentació històrica

Fet per

MPE

Data

07-04-92

Jaciment	Area	Sector	U.E.
CEMENTIRI VELL, HOSPITALET I.	100		104

Criteri Distinció	Definició
Coloració i composició	Estrat

Datació	Fiabilitat	Criteri datació
1301-1700	Bona	Estratigràfic

Composició	Textura	Color
Terra, fauna malacològica	Compacta	Gris fosc

Dimensions					
	Màxima	Mínima		Màxima	Mínima
Llargada	mts	mts	Amplada	mts	mts
Alçada	mts	mts		mts	mts

Observacions

Estrat de poca potència, inclús desapareixen en alguns punts. Hi trobem abundant presència de fauna malacològica marina i poc material ceràmic.

Seqüència física

Igual a 204	
Cobreix 106,113,114,118	Cobert per 102
Farceix	Farcit per
Recolza	Se li rec.
Es lliura 112,118,113,114,115	Se li lliura

Interpretació

Estrat de terra sorrenca. Possible nivell d'abadó de l'habitació 100 format per processos naturals.

Croquis U.E. 104

N _____

Documentació gràfica

Planimetria:

Seccions:

Plantes:

Alçats:

Fotografia:

Color:

Diapositives:

Documentació històrica

Fet per

MPE

Data

07-04-92

CODEX SCCL - ARQUEOLOGIA I PATRIMONI

JACIMENT CEMENTIRI VELL, L'HOSPITALET DE L'INFANT

U.E. 104

NUM. CL.	CLASSE	TIPUS	NUM. REFERENCIA	FRAG. INF.	ANSES	FONS	VORES	PERF. SENCER	ALTRES	TOTAL PECES
136	Cer. verd i manganès	Plat tallador	3	2			1			1
	Observacions:									
Subtotal				2			1			1
139	Vidriada blanca			2		1				1
	Observacions:									
	Vidriada blanca			1						1
	Observacions:									
	Vidriada blanca						2			1
	Observacions:									
	Vidriada blanca						2			1
	Observacions:									
Subtotal				3		1	4			4
140	Ceràmiques en manganès			2			1			1
	Observacions:									
	Ceràmiques en manganès	Plat d'ala	1	3		2	3			1
	Observacions: Tipus esquemàtic i sèrie A-2-1									
	Ceràmiques en manganès		2			2				1
	Observacions:									
Subtotal				5		4	4			3
144	Blava valenciana			3			2			1
	Observacions:									
	Blava valenciana	Escudella					1			1
	Observacions: Blau desaparegut									
Subtotal				3			3			2
161	Vidriada melada			1						1
	Observacions:									
	Vidriada melada			2						1
	Observacions:									
	Vidriada melada			2						1
	Observacions:									

CODEX SCCL - ARQUEOLOGIA I PATRIMONI

JACIMENT CEMENTIRI VELL, L'HOSPITALET DE L'INFANT

U.E. 104

NUM. CL.	CLASSE	TIPUS	NUM. REFERENCIA	FRAG. INF.	ANSES	FONS	VORES	PERF. SENCER	ALTRES	TOTAL PECES
161	Vidriada melada	Escudella					1			1
	Observacions:									
Subtotal				5			1			4
164	Vidriada verda						1			1
	Observacions: Verd per la paret exterior									
Subtotal							1			1
177	Ceràmica comuna pintada			3						1
	Observacions:									
	Ceràmica comuna pintada	Bol					1			1
	Observacions:									
Subtotal				3			1			2
179	Ceràmica comuna			1						1
	Observacions: Possible decoració									
Subtotal				1						1
193	Vidre			2						1
	Observacions:									
	Vidre			1						1
	Observacions:									
	Vidre			5			2			1
	Observacions:									
Subtotal				8			2			3
194	Ferro	Ferradura		1						1
	Observacions: Decorada									
	Ferro			2						2
	Observacions:									
Subtotal				3						3
196	Monedes									1
	Observacions: Moneda amb forat al mig									
Subtotal										1

CODEX SCCL - ARQUEOLOGIA I PATRIMONI

JACIMENT CEMENTIRI VELL, L'HOSPITALET DE L'INFANT

U.E. 104

NUM. CL.	CLASSE	TIPUS	NUM. REFERENCIA	FRAG. INF.	ANSES	FONS	VORES	PERF. SENCER	ALTRES	TOTAL PECES
207	Fauna malacològica								Fragment	10 1
	Observacions:									
Subtotal										10 1
TOTAL				33		5	17			10 26

Jaciment	Area	Sector	U.E.
CEMENTIRI VELL, HOSPITALET I.	100		105

Criteri Distinció	Definició
Evidència física	Porta

Datació	Fiabilitat	Criteri datació
1301-1700	Bona	Estratigràfic

Composició	Textura	Color
Pedres, morter de calç		

Dimensions			
	Màxima	Mínima	
Llargada	mts	mts	
Alçada	1,24 mts	mts	
Amplada	mts	mts	
	0,50 mts	0,20 mts	

Observacions

Realitzada amb pedres rectangulars, ben escairades, lligades amb morter de calç. S'assenta directament sobre la roca natural mitjançant una capa de morter de calç. Orientació 240°W - 60°E, éssent perpendicular a la U.E.103.

Seqüència física

Igual a 110,114,118,119,121,116

Cobreix

Cobert per 203

Farceix

Farcit per

Recolza

Se li rec. 103,109

Es lliura 108

Se li lliura 206,307

Interpretació

Porta d'entrada a l'habitació 200 pel costat NW.

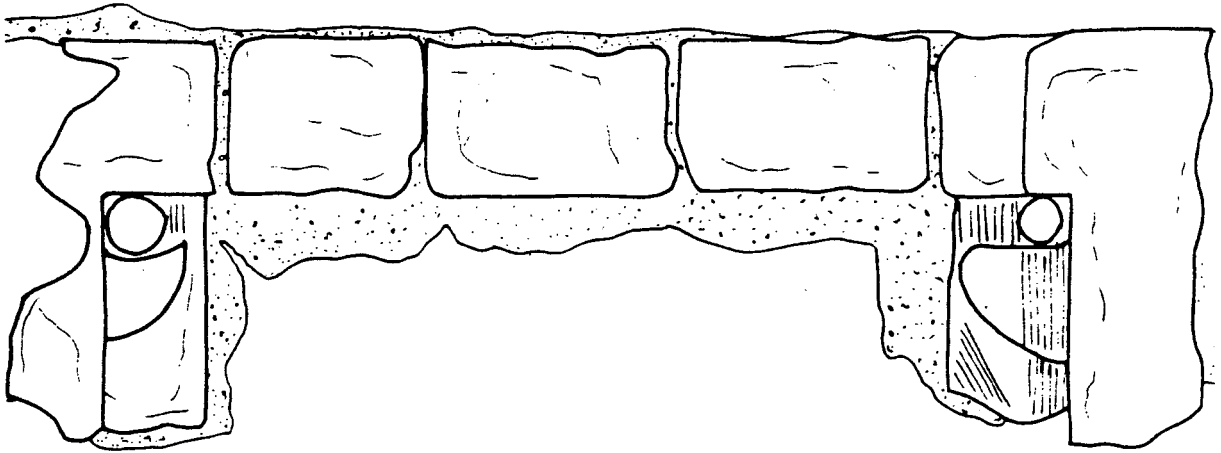

Documentació gràfica

Planimetria:

Seccions:
 Plantes: 2, 4, 6
 Alçats: 1

Fotografia:

Color: 51.3
 Diapositives: 104.12, 104.15

Documentació històrica

Fet per

MPE

Data

07-04-92

Jaciment	Area	Sector	U.E.
CEMENTIRI VELL, HOSPITALET I.	100		106

Criteri Distinció	Definició
Coloració i composició	Estrat

Datació	Fiabilitat	Criteri datació
1301-1700	Bona	Estratigràfic

Composició	Textura	Color
Terra	Compacta	Marró

Dimensions					
	Màxima	Mínima		Màxima	Mínima
Llargada	mts	mts	Amplada	mts	mts
Alçada	mts	mts		mts	mts

Observacions

Terres molt compactes que s'assenten sobre la roca natural.
Escassa presència de material arqueològic.

Seqüència física

Igual a 206,307,405,504,705,804

Cobreix 108	Cobert per 104
Farceix	Farcit per
Recolza	Se li rec.
Es lliura 112,113,114,115,118	Se li lliura

Interpretació

Reomple el desnivell de la roca natural pertanguda a l'habitació 100. Correspon al nivell constructiu de l'edifici.

Croquis U.E. 106

N _____

Documentació gràfica

Planimetria:

Seccions:

Plantes:

Alçats:

Fotografia:

Color:

Diapositives: 98.19

Documentació històrica

Fet per

MPE

Data

07-04-92

CODEX SCCL - ARQUEOLOGIA I PATRIMONI

JACIMENT CEMENTIRI VELL, L'HOSPITALET DE L'INFANT

U.E. 106

NUM. CL.	CLASSE	TIPUS	NUM. REFERENCIA	FRAG. INF.	ANSES	FONS	VORES	PERF. SENCER	ALTRES	TOTAL PECES
140	Ceràmiques en manganès	Plat d'ala	1				4		Carena	1 1
	Observacions: Engancha amb 102.6. Tipus esquemàtic. Sèrie A-2-1									
	Ceràmiques en manganès		2	1						1
	Observacions:									
	Ceràmiques en manganès	Plat d'ala	5				1			1
	Observacions:									
Subtotal				1			5			1 3
144	Blava Valenciana			2						1 1
	Observacions:									
	Blava Valenciana	Escudella	3	2			1			1
	Observacions:									
	Blava Valenciana	Escudella	4				1			1
	Observacions: De possible tipus Pulla									
Subtotal				4			2			1 3
161	Vidriada melada			3						1
	Observacions:									
Subtotal				3						1
164	Vidriada melada				1					1
	Observacions:									
	Vidriada melada			1						1
	Observacions:									
	Vidriada melada	Olla	6	3			1			1
	Observacions: Decoració en relleu amb mugrons, 3 de conservats									
Subtotal				4	1		1			3
181	Ceràmica oxidada cuina	Gran contenidor		2						1
	Observacions:									
	Ceràmica oxidada cuina			3						1
	Observacions:									
Subtotal				5						2

CODEX SCCL - ARQUEOLOGIA I PATRIMONI

JACIMENT CEMENTIRI VELL, L'HOSPITALET DE L'INFANT

U.E. 106

NUM. CL.	CLASSE	TIPUS	NUM. REFERENCIA	FRAG. INF.	ANSES	FONS	VORES	PERF. SENCER	ALTRES	TOTAL PECES
194	Ferro			7						1
	Observacions: Frontissa									
Subtotal				7						1
196	Monedes	Diner de tern								1
	Observacions: Jaume I, Barcelona, 1213-1276									
Subtotal										1
200	Elements de pedra								Peça	1 1
	Observacions:									
Subtotal										1 1
207	Fauna malacològica								Peça	1 1
	Observacions:									
Subtotal										1 1
TOTAL				24	1		8			4 16

Jaciment Area Sector U.E.

CEMENTIRI VELL, HOSPITALET I.

100

107

Criteri Distinció

Definició

Coloració i composició

Estrat

Datació

Fiabilitat

Criteri datació

1301-1700

Bona

Ceràmic

Composició

Textura

Color

Terra, pedres petites

Flonja-granulosa

Negre

Dimensions

Màxima

Mínima

Màxima

Mínima

Llargada	mts	mts
Alçada	mts	mts

Amplada	mts	mts
	mts	mts

Observacions

Nivell de terres negreses amb abundant material ceràmic, el qual apareix com a cremat, la qual cosa fa pensar en un foc o possible cuina. Situada a l'extrem SW.

Seqüència física

Igual a

Cobreix 108,110

Cobert per 102

Farceix

Farcit per

Recolza

Se li rec.

Es lliura 109,110,111,112

Se li lliura

Interpretació

Moment d'abandó de l'edifici. Correspon a l'habitació 100.

Croquis U.E. 107

N _____

Documentació gràfica

Planimetria:	Seccions:
	Plantes:
	Alçats:
Fotografia:	Color:
	Diapositives:

Documentació històrica

Fet per

MPE

Data

07-04-92

CODEX SCCL - ARQUEOLOGIA I PATRIMONI

JACIMENT CEMENTIRI VELL, L'HOSPITALET DE L'INFANT

U.E. 107

NUM. CL.	CLASSE	TIPUS	NUM. REFERENCIA	FRAG. INF.	ANSES	FONS	VORES	PERF. SENCER	ALTRES	TOTAL PECES
136	Cer. verd i manganès			2						1
	Observacions:									
	Cer. verd i manganès	Plat tallador	10				1			1
	Observacions:									
	Cer. verd i manganès	Plat tallador	7				1			1
	Observacions:									
	Cer. verd i manganès	Plat tallador	8				2			1
	Observacions:									
	Cer. verd i manganès	Plat tallador	9				1			1
	Observacions:									
Subtotal				2			5			5
139	Vidriada blanca			3						1
	Observacions:									
	Vidriada blanca			2						1
	Observacions:									
	Vidriada blanca	Cassola	1				3			1
	Observacions:	Amd vidriat interior i arrancament d'ansa								
	Blava Valenciana	Escudella	4				1			1
	Observacions:									
Subtotal				5			4			4
140	Ceràmiques en manganès	Plat tallador	6				1			1
	Observacions:									
Subtotal							1			1
144	Blava Valenciana	Escudella	3	4			2			1
	Observacions:									
	Blava Valenciana	Escudella	5	4			2			1
	Observacions:									
Subtotal				8			4			2
161	Vidriada melada			28						1
	Observacions:									

CODEX SCCL - ARQUEOLOGIA I PATRIMONI

JACIMENT CEMENTIRI VELL, L'HOSPITALET DE L'INFANT

U.E. 107

NUM. CL.	CLASSE	TIPUS	NUM. REFERENCIA	FRAG. INF.	ANSES	FONS	VORES	PERF. SENCER	ALTRES	TOTAL PECES
161	Vidriada melada				1		2			2
	Observacions:									
Subtotal				28	1		2			3
163	Vidriada verd fosc					1	1			1
	Observacions:									
	Vidriada verd fosc			6						1
	Observacions:									
Subtotal				6		1	1			2
164	Vidriada verda			3						1
	Observacions:									
	Vidriada verda					1				1
	Observacions:									
	Vidriada verda	Vas	2				2			1
	Observacions:									
Subtotal				3		1	2			3
177	Ceràmica comuna pintada			3						1
	Observacions:									
Subtotal				3						1
181	Ceràmica oxidada cuina	Olles		34						1
	Observacions:	Superfície exterior ennegrida								
	Ceràmica oxidada cuina	Olles					4			4
	Observacions:									
	Ceràmica oxidada cuina						1			1
	Observacions:									
	Ceràmica oxidada cuina	Gran contenidor				2				1
	Observacions:									
	Ceràmica oxidada cuina			5						1
	Observacions:									
	Ceràmica oxidada cuina					2				1
	Observacions:									
	Ceràmica oxidada cuina	Gran contenidor		7						1
	Observacions:									

CODEX SCCL - ARQUEOLOGIA I PATRIMONI

JACIMENT CEMENTIRI VELL, L'HOSPITALET DE L'INFANT

U.E. 107

NUM. CL.	CLASSE	TIPUS	NUM. REFERENCIA	FRAG. INF.	ANSES	FONS	VORES	PERF. SENCER	ALTRES	TOTAL PECES
Subtotal				46		4	5			10
186	M. de construcció ceràmic	Teula		2						2
	Observacions:									
	M. de construcció ceràmic	Teula		1						1
	Observacions:									
Subtotal				3						3
193	Vidre	Botella		6						1
	Observacions:									
	Vidre			1						1
	Observacions:									
Subtotal				7						2
196	Monedes	Diner de tern								1
	Observacions: Jaume I, Barcelona, 1213-1276									
Subtotal										1
TOTAL				111	1	7	23			37

Jaciment	Area	Sector	U.E.
CEMENTIRI VELL, HOSPITALET I.	100		108

Criteri Distinció	Definició
Evidència física	Roca

Datació	Fiabilitat	Criteri datació

Composició	Textura	Color

Dimensions					
	Màxima	Mínima		Màxima	Mínima
Llargada	mts	mts	Amplada	mts	mts
Alçada	mts	mts		mts	mts

Observacions

Si assenten directament els murs i les portes d'entrada a les habitacions.

Seqüència física

Igual a

Cobreix

Cobert per 106/7,206,307,405,504,70

Farceix

Farcit per

Recolza

Se li rec. 103,105,109 a 123,205

Es lliura

Se li lliura

Interpretació

Roca natural.

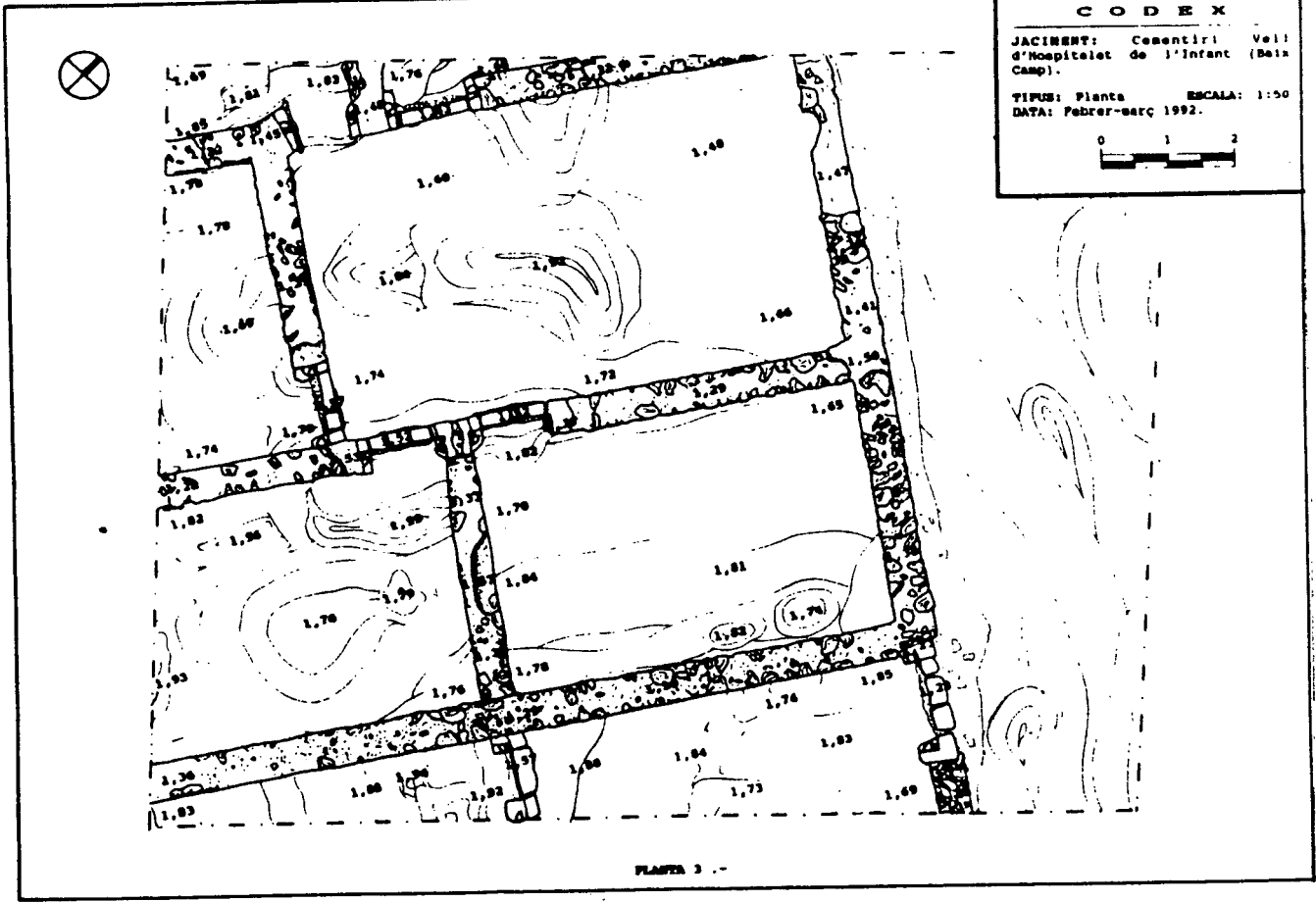

Documentació gràfica

Planimetria:
 Seccions:
 Plantes: 3
 Alçats:
 Fotografia:
 Color:
 Diapositives:

Documentació històrica

Fet per

MPE

Data

07-04-92

Jaciment	Area	Sector	U.E.
CEMENTIRI VELL, HOSPITALET I.	100		109

Criteri Distinció	Definició
Evidència física	Mur

Datació	Fiabilitat	Criteri datació
1301-1700	Bona	Estratigràfic

Composició	Textura	Color
Pedres, morter de calç		

Dimensions					
	Màxima	Mínima		Màxima	Mínima
Llargada	mts	mts	Amplada	mts	mts
Alçada	3,20 mts	mts		0,50 mts	0,47 mts

Observacions

Mur compost per pedres lligades amb morter de calç. S'assenta directament sobre la roca natural mitjançant una capa de morter de calç. Orientació 235ºW - 55ºE.

Seqüència física

Igual a 103,205,111/12/13/15/17

Cobreix

Cobert per 101

Farceix

Farcit per

Recolza 105,110

Se li rec.

Es lliura 108

Se li lliura 102/07,201,202,204,206

Interpretació

Mur de separació de l'habitació 100 i 200 en el costat SE.

Croquis U.E. 109

N

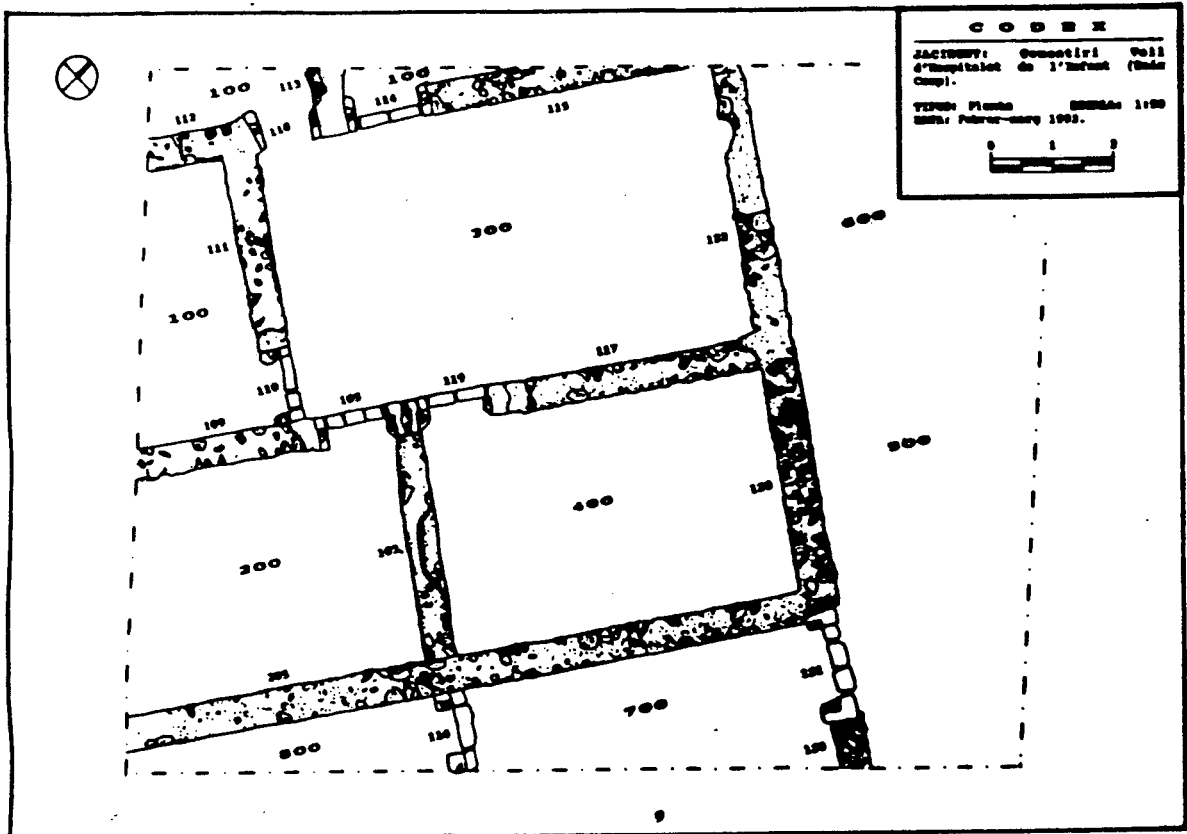

Documentació gràfica

Planimetria:

Seccions:

Plantes:

Alçats: 2

Fotografia:

Color:

Diapositives:

Documentació històrica

Fet per

MPE

Data

08-04-92

Jaciment	Area	Sector	U.E.
CEMENTIRI VELL, HOSPITALET I.	100		110

Criteri Distinció	Definició
Evidència física	Porta

Datació	Fiabilitat	Criteri datació
1301-1700	Bona	Estratigràfic

Composició	Textura	Color
Pedres, morter de calç		

Dimensions					
	Màxima	Mínima		Màxima	Mínima
Llargada	mts	mts	Amplada	mts	mts
Alçada	1,17 mts	mts		0,24 mts	0,21 mts

Observacions

Realitzada amb pedres rectangulars i lligades amb morter de calç. S'assenta sobre la roca natural mitjançant una capa de morter de calç. Orientació 305ºN - 125ºS.

Seqüència física

Igual a 105,118/14/19/10/21/16

Cobreix

Cobert per 107

Farceix

Farcit per

Recolza

Se li rec. 109,111

Es lliura 108

Se li lliura 107,306

Interpretació

Porta d'entrada a l'habitació 100.

Croquis U.E. 110

N _____

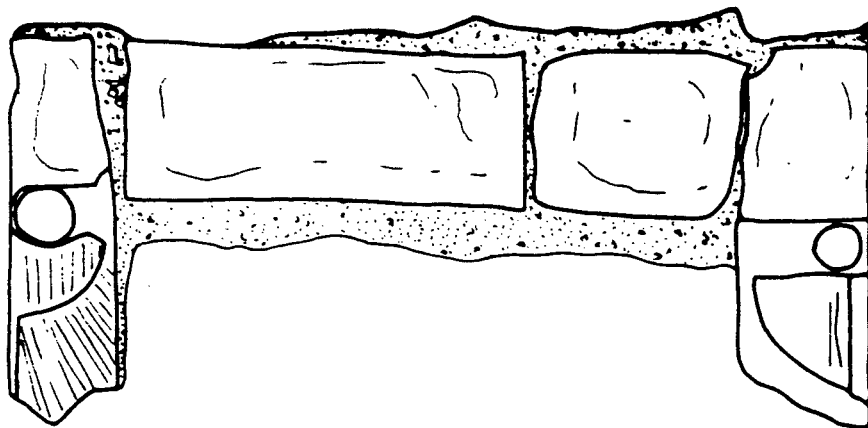

Documentació gràfica

Planimetria:

Seccions:
Plantes:
Alçats: 2, 4, 7

Fotografia:

Color:
Diapositives: 51.7, 51.1
104.19

Documentació històrica

Fet per

MPE

Data

08-04-92

Jaciment	Area	Sector	U.E.
CEMENTIRI VELL, HOSPITALET I.	100		111

Criteri Distinció	Definició
Evidència física	Mur

Datació	Fiabilitat	Criteri datació
1301-1700	Bona	Estratigràfic

Composició	Textura	Color
Pedres, morter de calç		

Dimensions					
	Màxima	Mínima		Màxima	Mínima
Llargada	mts	mts	Amplada	mts	mts
Alçada	3,18 mts	mts		0,52 mts	0,50 mts

Observacions

Compost per pedres lligades amb morter de calç. S'assenta directament sobre la roca natural mitjançant una capa de morter de calç. Orientació 310ºN - 130ºS.

Seqüència física

Igual a 205,117/09/03/12/13/15

Cobreix Cobert per 101

Farceix Farcit per

Recolza 110,118 Se li rec.

Es lliura 108,112 Se li lliura 101/02/07,301/02/04/06

Interpretació

Mur de separació entre l'habitació 100 i 300 pel costat NE.

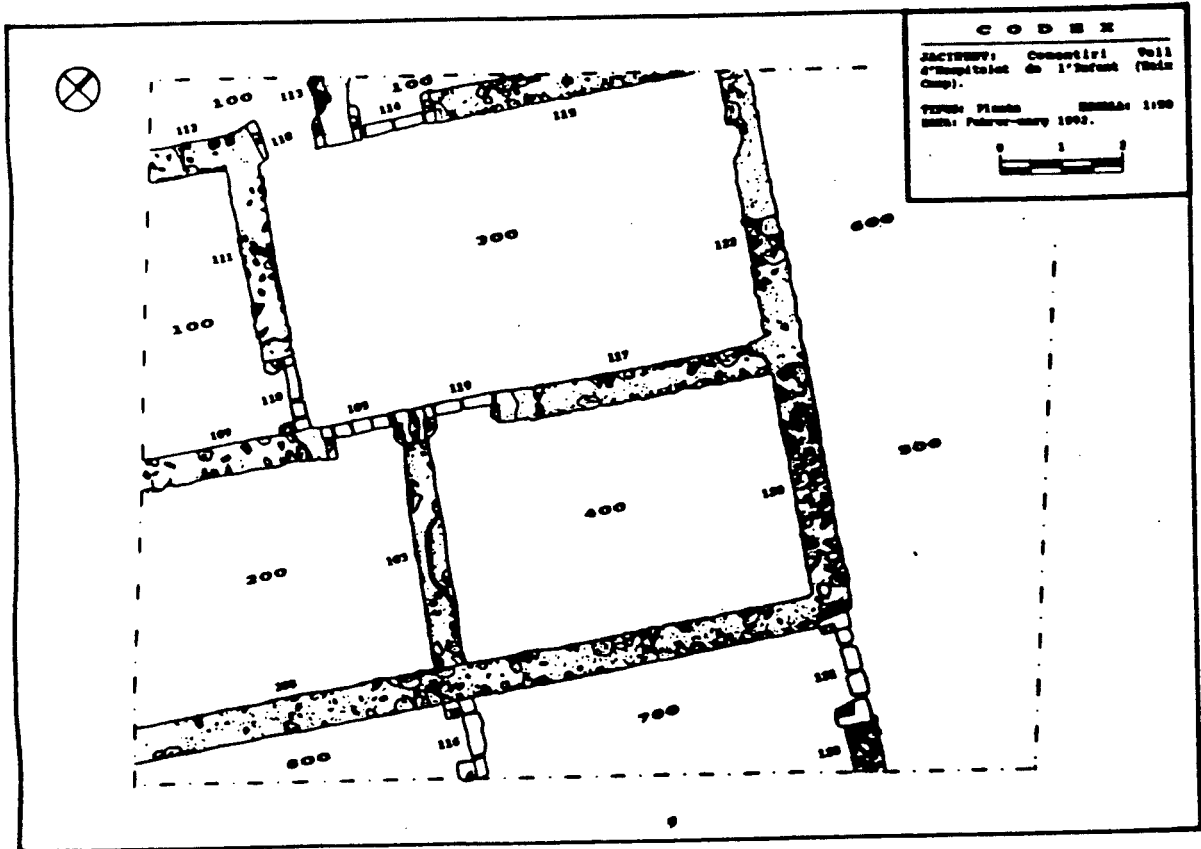

Documentació gràfica

Planimetria:

Seccions:

Plantes:

Alçats: 2

Fotografia:

Color:

Diapositives:

Documentació històrica

Fet per

MPE

Data

08-04-92

Jaciment	Area	Sector	U.E.
CEMENTIRI VELL, HOSPITALET I.	100		112

Criteri Distinció	Definició
Evidència física	Mur

Datació	Fiabilitat	Criteri datació
1301-1700	Bona	Estratigràfic

Composició	Textura	Color
Pedres, morter de calç		

Dimensions					
	Màxima	Mínima		Màxima	Mínima
Llargada	mts	mts	Amplada	mts	mts
Alçada	1,85 mts	mts		0,53 mts	0,50 mts

Observacions

Compost per pedres lligades amb morter de calç. S'assenta directament sobre la roca natural mitjançant una capa de morter de calç. Orientació 240QN - 60QE.

Seqüència física

Igual a 205,117,103,109,111/13/

Cobreix Cobert per 101

Farceix Farcit per

Recolza 118 Se li rec.

Es lliura 108,111 Se li lliura 101,102,104,106,107

Interpretació

Mur de tancament pel costat NW. de l'habitació 100.

Croquis U.E. 112

N

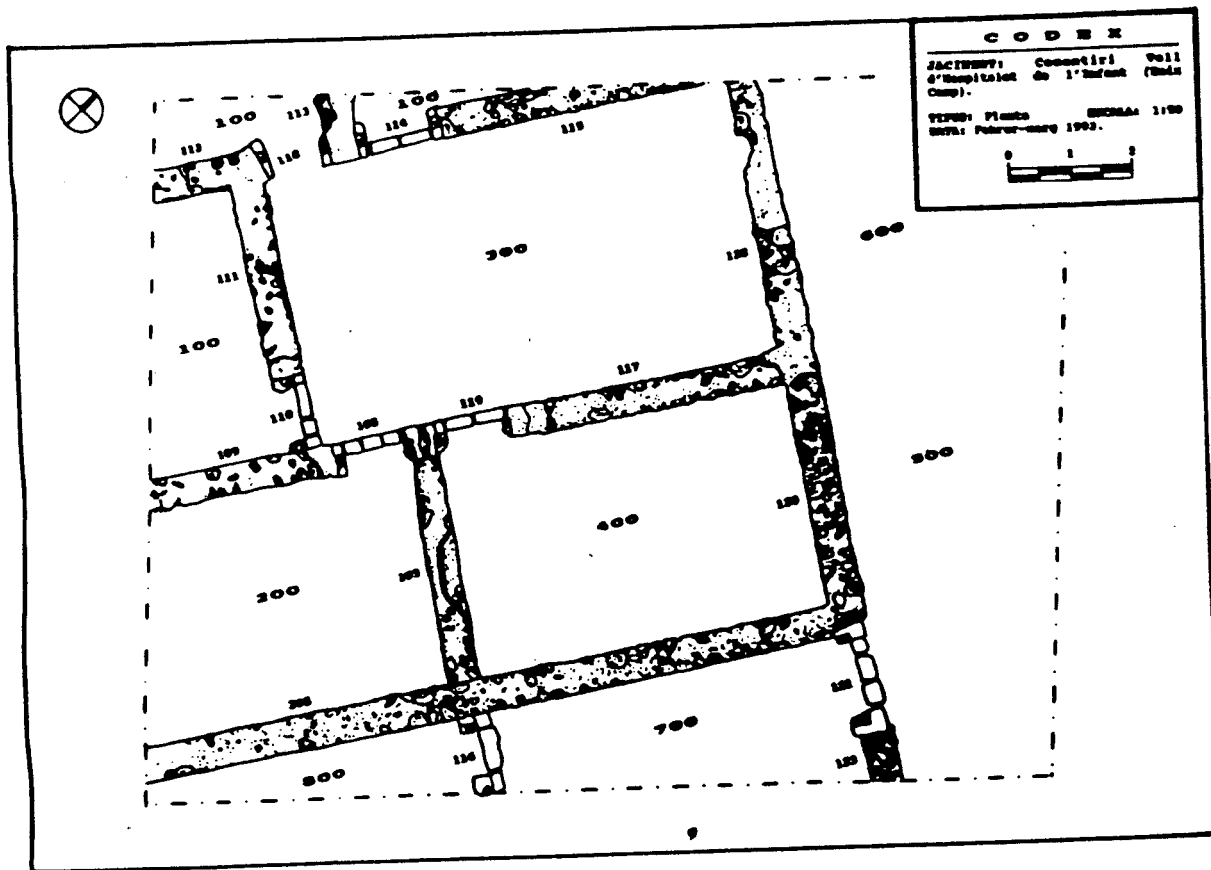

Documentació gràfica

Planimetria:

Seccions:
 Plantes:
 Alçats: 2

Fotografia:

Color:
 Diapositives:

Documentació històrica

Fet per

MPE

Data

08-04-92

Jaciment	Area	Sector	U.E.
CEMENTIRI VELL, HOSPITALET I.	100		113
Criteri Distinció	Definició		
Evidència física	Mur		
Datació	Fiabilitat	Criteri datació	
1301-1700	Bona	Estratigràfic	
Composició	Textura	Color	
Pedres, morter de calç			
Dimensions			
Màxima	Mínima	Màxima	Mínima
Llargada mts	mts	Amplada mts	mts
Alçada 1,05 mts	mts	0,50 mts	mts
Observacions			
Compost per pedres lligades amb morter de calç. S'assenta directament sobre la roca natural mitjançant una capa de morter de calç. Orientació 325ºN - 145ºS.			
Seqüència física			
Igual a 205,117,103,109,111/12/			
Cobreix		Cobert per 104	
Farceix		Farcit per	
Recolza 114,118		Se li rec.	
Es lliura 108		Se li lliura 101,102,104,106	
Interpretació			
Mur de tancament pel costat SW. de l'habitació 100.			

Croquis U.E. 113

N _____

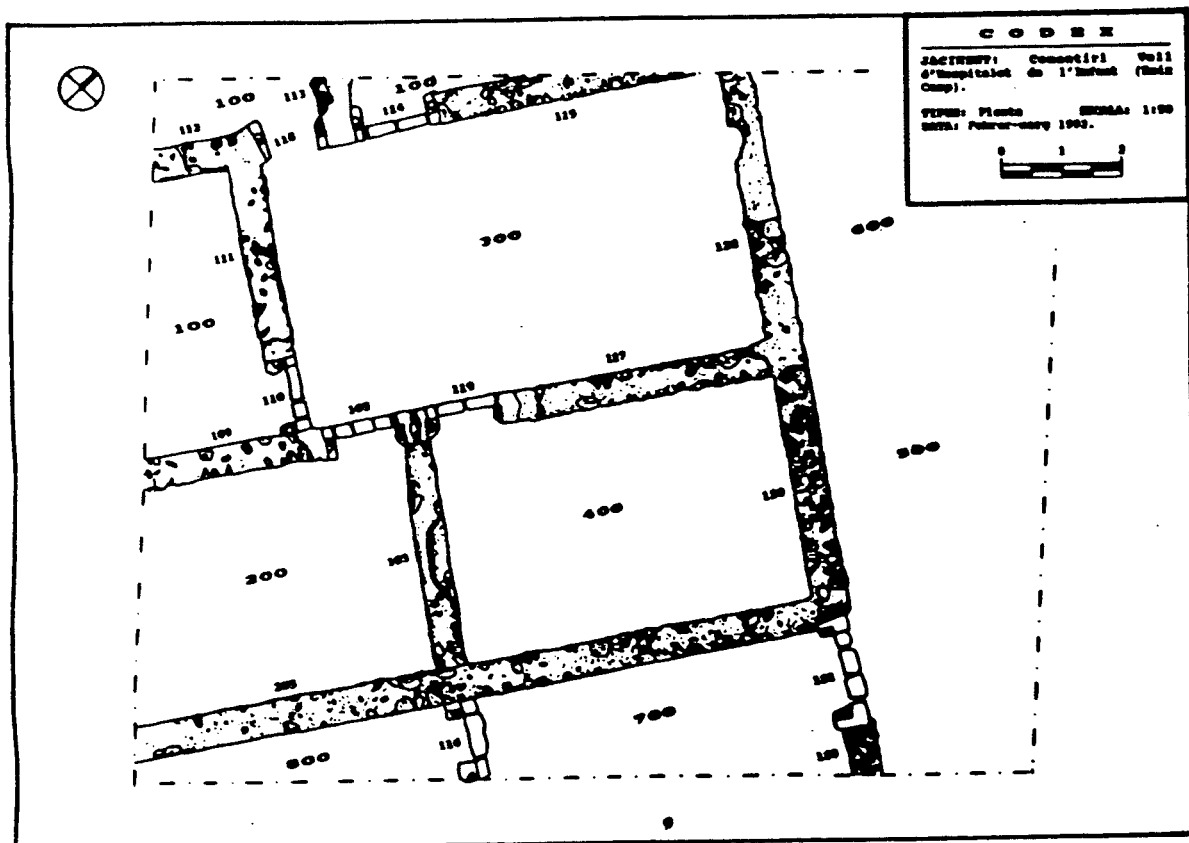

Documentació gràfica

Planimetria:

Seccions:
 Plantes:
 Alçats: 2

Fotografia:

Color:
 Diapositives:

Documentació històrica

Fet per

MPE

Data

08-04-92

Jaciment	Area	Sector	U.E.
CEMENTIRI VELL, HOSPITALET I.	100		114

Criteri Distinció	Definició
Evidència física	Porta

Datació	Fiabilitat	Criteri datació
1301-1700	Bona	Estratigràfic

Composició	Textura	Color
Pedres, morter de calç		

Dimensions			Dimensions		
	Màxima	Mínima		Màxima	Mínima
Llargada	mts	mts	Amplada	mts	mts
Alçada	1,36	mts		0,22	0,20

Observacions

Realitzada amb pedres rectangulars i lligades amb morter de calç. S'assenta sobre la roca natural mitjançant una capa de morter de calç. Orientació 240°W - 60°E.

Seqüència física

Igual a 105,110,119,121,116

Cobreix

Cobert per 104

Farceix

Farcit per

Recolza

Se li rec. 113,115

Es lliura 108

Se li lliura 106,306

Interpretació

Porta d'entrada a l'habitació 100.

Croquis U.E. 114

N _____

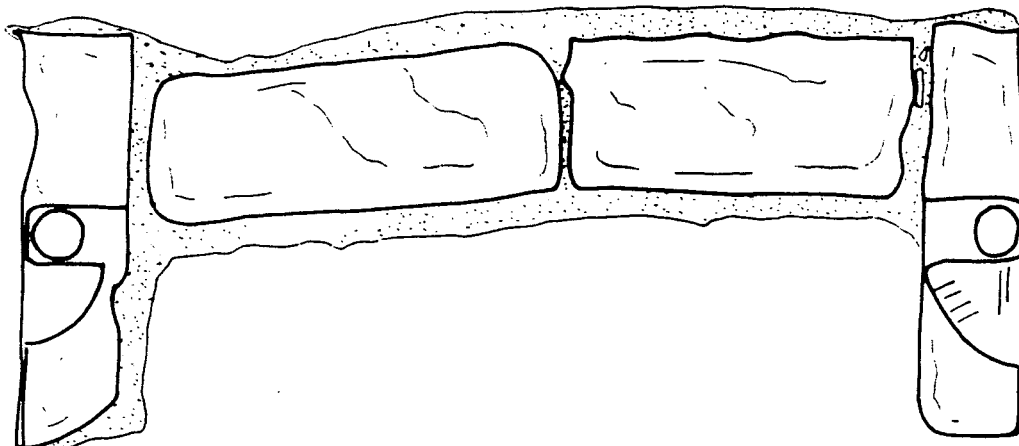

Documentació gràfica

Planimetria:

Seccions:
Plantes: 2, 7
Alçats:

Fotografia:

Color:
Diapositives: 51.13, 51.16, 51.17

Documentació històrica

Fet per

MPE

Data

08-04-92

Jaciment	Area	Sector	U.E.
CEMENTIRI VELL, HOSPITALET I.	300		115

Criteri Distinció	Definició
Evidència física	Mur

Datació	Fiabilitat	Criteri datació
1301-1700	Bona	Estratigràfic

Composició	Textura	Color
Pedres, morter de calç		

Dimensions			Dimensions		
	Màxima	Mínima		Màxima	Mínima
Llargada	mts	mts	Amplada	mts	mts
Alçada	4,35 mts	mts		0,50 mts	0,10 mts

Observacions

Compost per pedres lligades amb morter de calç. S'assenta directament sobre la roca natural mitjançant una capa de morter de calç. Orientació 235ºW - 55ºE.

Seqüència física

Igual a 205,117,103,109,111/12/	
Cobreix	Cobert per 302
Farceix	Farcit per
Recolza 114	Se li rec.
Es lliura 108	Se li lliura 101/02/04/06,301/02/04/

Interpretació

Mur de separació entre l'habitació 100 i 300 pel costat SE.

Croquis U.E.

115

N

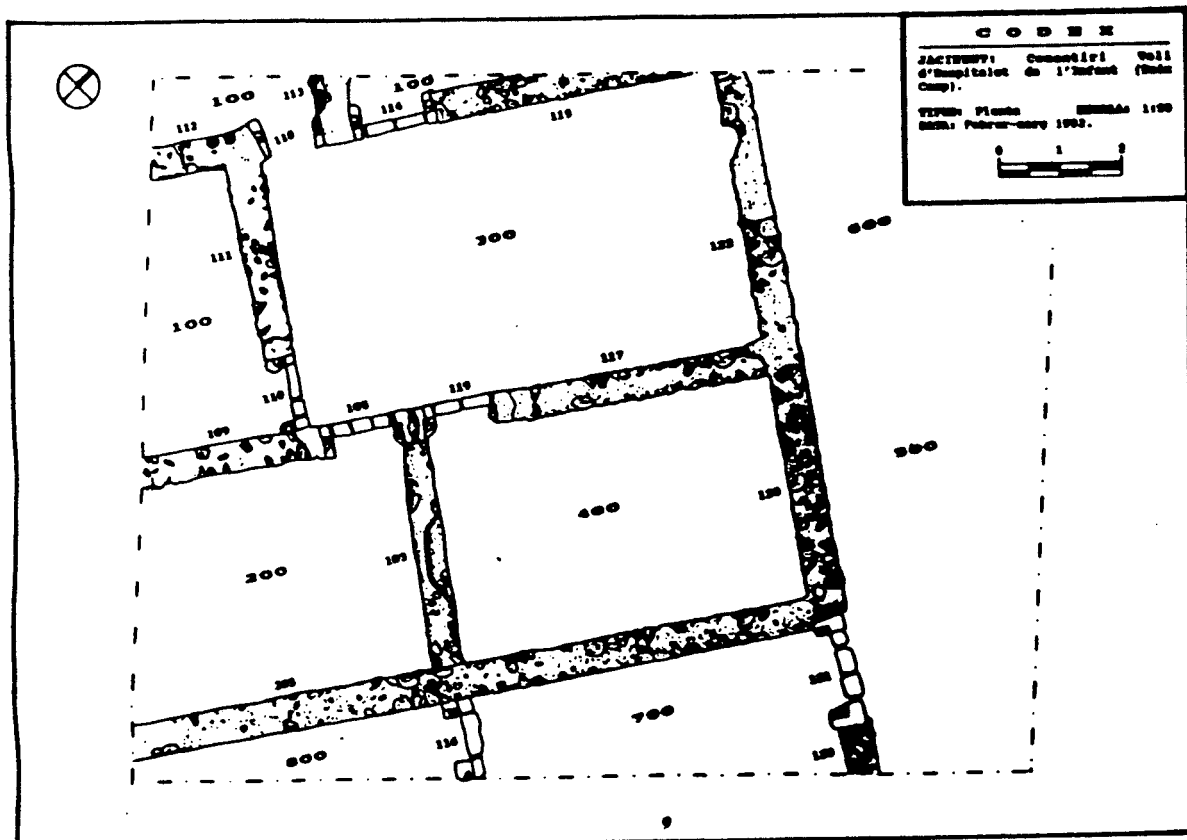

Documentació gràfica

Planimetria:

Seccions:

Plantes:

Alçats: 2

Fotografia:

Color:

Diapositives:

Documentació històrica

Fet per

MPE

Data

08-04-92

Jaciment	Area	Sector	U.E.
CEMENTIRI VELL, HOSPITALET I.	800		116

Criteri Distinció	Definició
Evidència física	Porta

Datació	Qualitat	Criteri datació
1301-1700	Bona	Estratigràfic

Composició	Textura	Color
Pedres, morter de calç		

Dimensions					
	Màxima	Mínima		Màxima	Mínima
Llargada	mts	mts	Amplada	mts	mts
Alçada	1,26 mts	mts		0,30 mts	0,24 mts

Observacions

Realitzada amb pedres rectangulars, ben escairades i lligades amb morter de calç sobre roca sobreposada. Igual que la porta 121. Orientació 335⁰N - 155⁰S.

Seqüència física

Igual a 105,114,118,119,116,121

Cobreix

Cobert per 802

Farceix

Farcit per

Recolza

Se li rec. 123

Es lliura 108

Se li lliura 802,803,804

Interpretació

Porta d'entrada a l'habitació 800.

Croquis U.E. 116

N _____

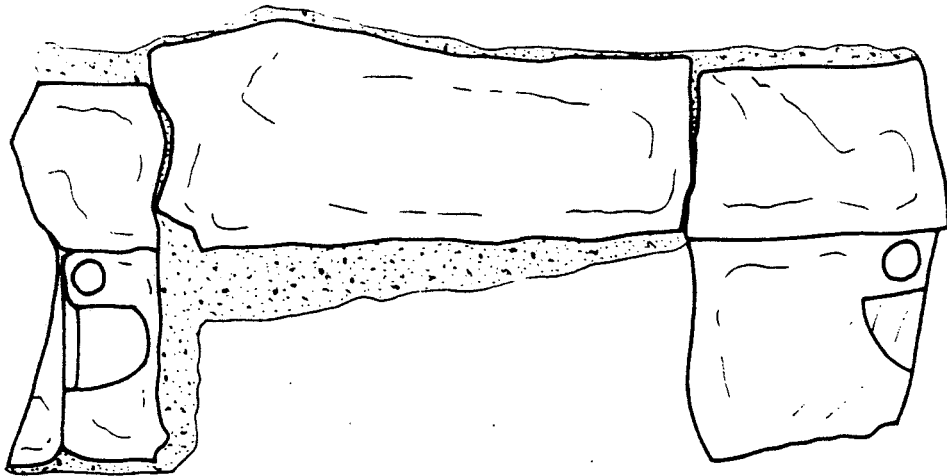

Documentació gràfica

Planimetria:

Seccions:

Plantes:

Alçats: 2, 4, 7

Fotografia:

Color:

Diapositives: 103.5, 103.6, 103.7

Documentació històrica

Fet per

MPE

Data

08-04-92

Jaciment	Area	Sector	U.E.
CEMENTIRI VELL, HOSPITALET I.	300		117

Criteri Distinció	Definició
Evidència física	Mur

Datació	Fiabilitat	Criteri datació
1301-1700	Bona	Estratigràfic

Composició	Textura	Color
Pedres, morter de calç		

Dimensions			Dimensions		
	Màxima	Mínima		Màxima	Mínima
Llargada	mts	mts	Amplada	mts	mts
Alçada	4,65 mts	mts		0,55 mts	0,50 mts

Observacions

Compost amb pedres lligades amb morter de calç. S'assenta directament sobre la roca natural mitjançant una capa de morter de calç. Orientació 240°W - 60°E.

Seqüència física

Igual a 103,109,205,111/12/13/1	
Cobreix	Cobert per 301
Farceix	Farcit per
Recolza 105	Se li rec.
Es lliura 108	Se li lliura 301,302,304,306,400

Interpretació

Mur de separació entre l'habitació 300 i 400.

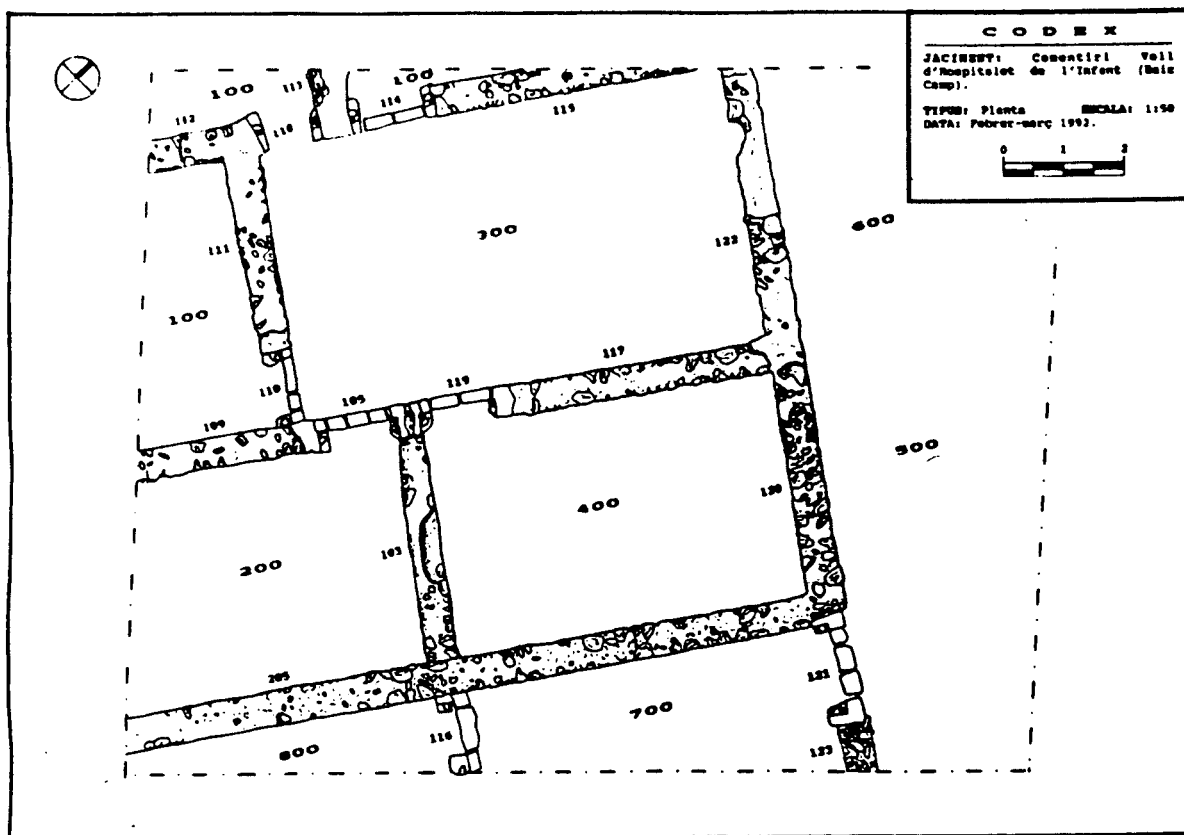

Documentació gràfica

Planimetria:

Seccions:

Plantes: 2

Alçats:

Fotografia:

Color:

Diapositives:

Documentació històrica

Fet per

MPE

Data

08-04-92

Jaciment	Area	Sector	U.E.
CEMENTIRI VELL, HOSPITALET I.	100		118
Criteri Distinció	Definició		
Evidència física	Porta		
Datació	Fiabilitat	Criteri datació	
1301-1700	Bona	Estratigràfic	
Composició	Textura	Color	
Pedres, morter de calç			
Dimensions			
Màxima	Mínima	Màxima	Mínima
Llargada mts	mts	Amplada mts	mts
Alçada 1,08 mts	mts	0,23 mts	mts
Observacions			
<p>Realitzada amb pedres rectangulars i lligades amb morter de calç. S'assenta sobre la roca natural mitjançant morter de calç. Només es conserven els llindas de les portes. Direcció: 235ºW - 55ºE.</p>			
Seqüència física			
Igual a 105,110,114			
Cobreix		Cobert per 104	
Farceix		Farcit per	
Recolza		Se li rec. 111,112,113	
Es lliura 108		Se li lliura 106,306	
Interpretació			
Llindas de la porta d'entrada a l'habitació 100 l'extrem NW.			

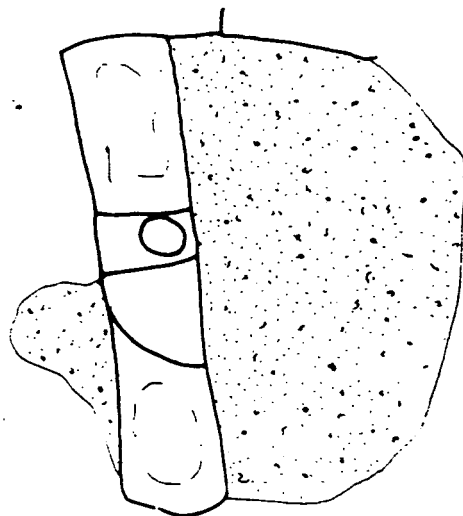
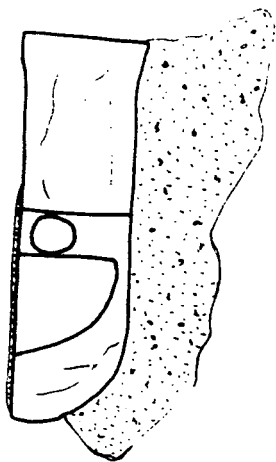

Documentació gràfica

Planimetria:

Seccions:
 Plantes: 2, 4, 7
 Alçats:

Fotografia:

Color: 51.10, 51.11, 51.12
 Diapositives:

Documentació històrica

Fet per

MPE

Data

08-04-92

Jaciment	Area	Sector	U.E.
CEMENTIRI VELL, HOSPITALET I.	300		119

Criteri Distinció	Definició
Evidència física	Porta

Datació	Fiabilitat	Criteri datació
1301-1700	Bona	Estratigràfic

Composició	Textura	Color
Pedres, morter de calç		

Dimensions					
	Màxima	Mínima		Màxima	Mínima
Llargada	mts	mts	Amplada	mts	mts
Alçada	1,17 mts	mts		0,20 mts	mts

Observacions

Realitzada amb pedres rectangulars ben escairades i lligades amb morter de calç. S'assenta sobre la roca natural mitjançant una capa de morter de calç. Orientació 240ºW - 60ºE.

Seqüència física

Igual a 105,110,114,116,121

Cobreix

Cobert per 303

Farceix

Farcit per

Recolza

Se li rec. 103,117

Es lliura 108

Se li lliura 301,302,303,401,402,403

Interpretació

Porta d'entrada a l'habitació 400.

Croquis U.E. 119

N _____

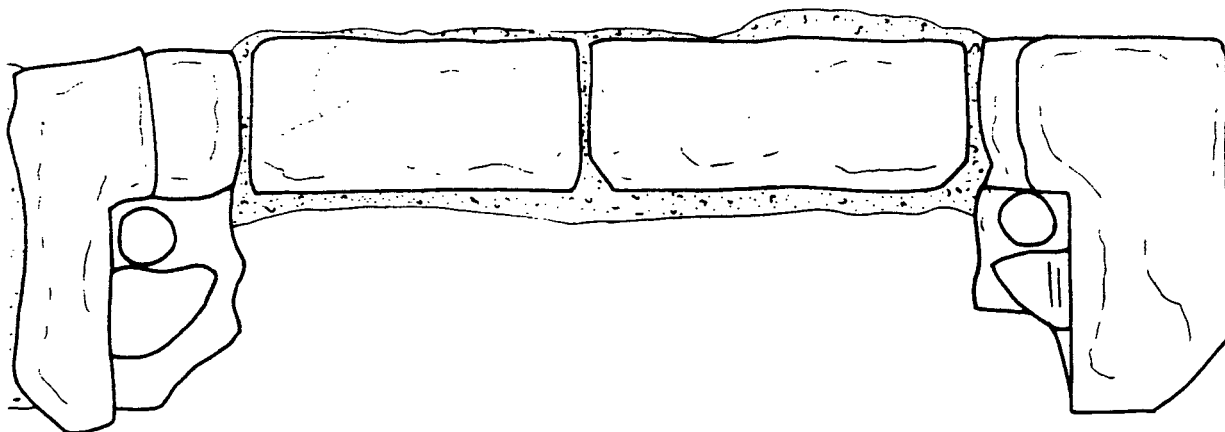

Documentació gràfica

Planimetria:

Seccions:

Plantes:

Alçats: 2, 4, 6

1

Fotografia:

Color:

Diapositives:

102.14.104.21.104.23

Documentació històrica

Fet per

MPE

Data

08-04-92

Jaciment	Area	Sector	U.E.
CEMENTIRI VELL, HOSPITALET I.	400		120

Criteri Distinció	Definició
Evidència física	Mur

Datació	Fiabilitat	Criteri datació
1301-1700	Bona	Estratigràfic

Composició	Textura	Color
Pedres, morter de calç		

Dimensions					
	Màxima	Mínima		Màxima	Mínima
Llargada	mts	mts	Amplada	mts	mts
Alçada	4,16 mts	mts		0,60 mts	0,52 mts

Observacions

Mur compost per pedres irregulars lligades amb morter de calç, mitjançant el qual s'assenta directament sobre la roca natural.
 Direcció: 335ºN - 155ºS.

Seqüència física

Igual a 205,103,109,111/12/13/1

Cobreix Cobert per 401

Farceix Farcit per

Recolza 121 Se li rec.

Es lliura 108,205 Se li lliura 401,402,403

Interpretació

Mur que delimita l'edifici pel costat NE.

Croquis U.E. 120

N _____

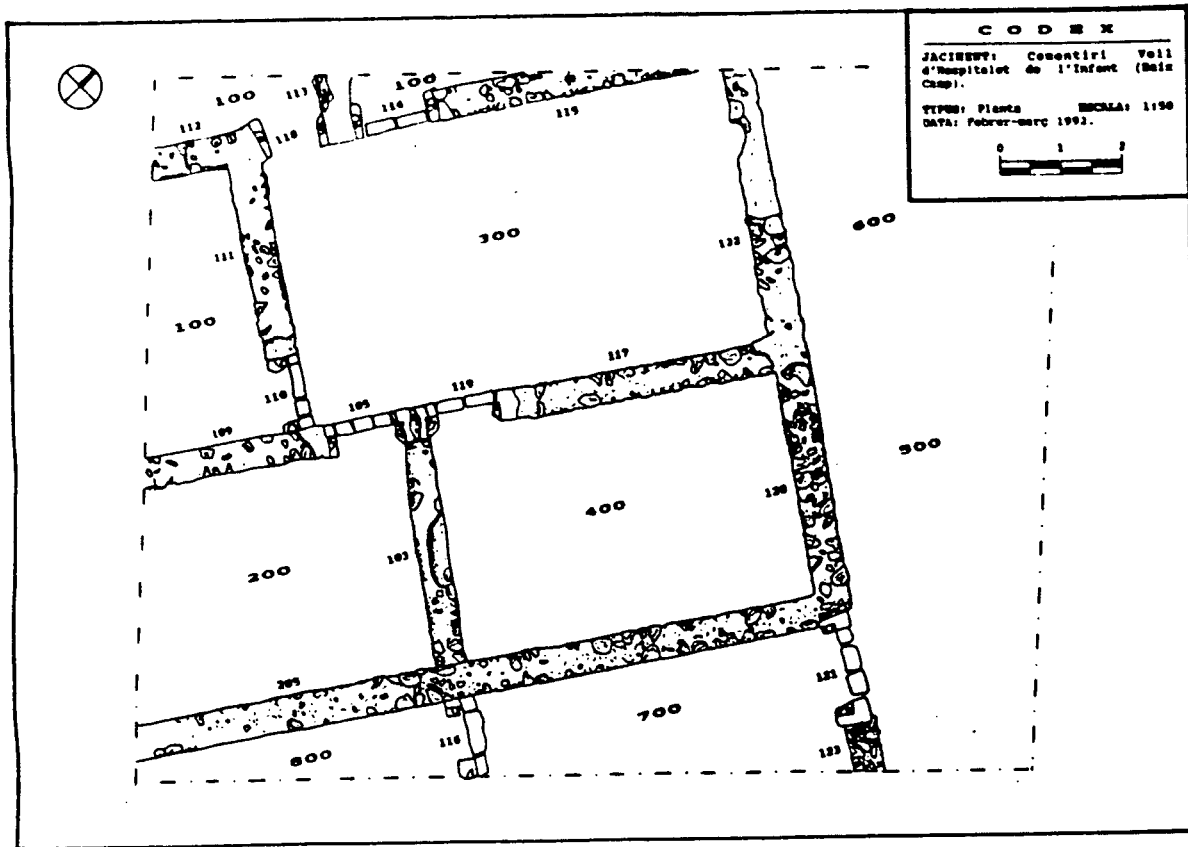

Documentació gràfica

Planimetria:

Seccions: 1
Plantes: 2, 5
Alçats:

Fotografia:

Color:
Diapositives:

Documentació històrica

Fet per

MPE

Data

08-04-92

Jaciment	Area	Sector	U.E.
CEMENTIRI VELL, HOSPITALET I.	700		121

Criteri Distinció	Definició
Evidència física	Porta

Datació	Fiabilitat	Criteri datació
1301-1700	Bona	Estratigràfic

Composició	Textura	Color
Pedres, morter de calç		

Dimensions					
	Màxima	Mínima		Màxima	Mínima
Llargada	mts	mts	Amplada	mts	mts
Alçada	1,83 mts	mts		0,30 mts	0,22 mts

Observacions

Realitzada per pedres rectangulars ben escaïades i lligades amb morter de calç. S'assenta sobre la roca natural mitjançant una capa de morter de calç. Orientació 320ºN - 140ºS

Seqüència física

Igual a 119,105,110,118,114,116

Cobreix Cobert per 701

Farceix Farcit per

Recolza Se li rec. 120

Es lliura 108 Se li lliura 701,702,703,704,705

Interpretació

Porta d'entrada a l'habitació 700.

Croquis U.E. 121

N _____

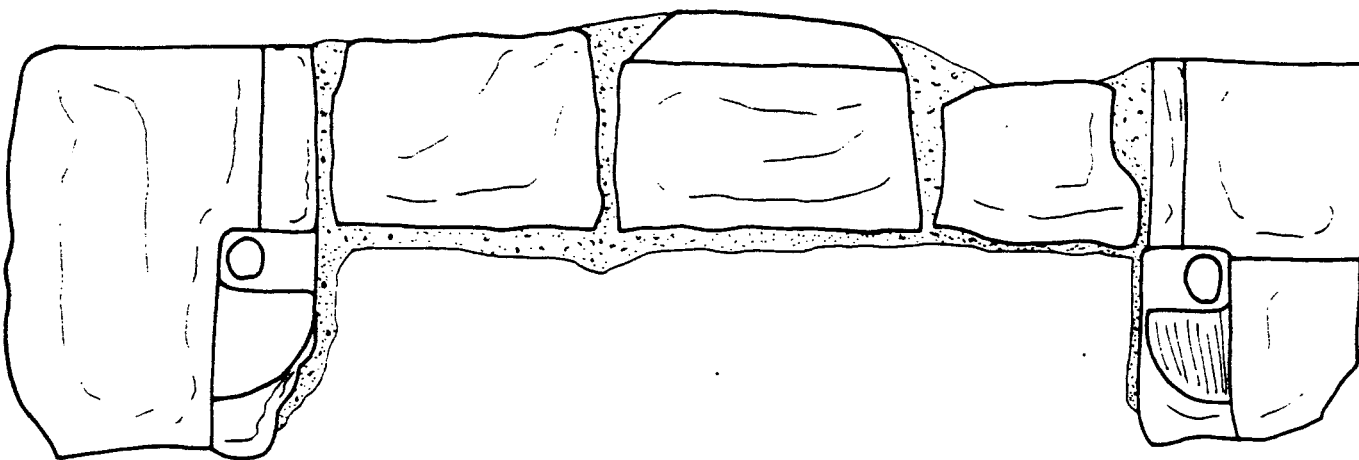

Documentació gràfica

Planimetria:

Seccions:

Plantes:

Alçats: 2, 4, 7

Fotografia:

Color:

Diapositives: 103.10.103.12.103.13

Documentació històrica

Fet per

MPE

Data

08-04-92

Jaciment	Area	Sector	U.E.
CEMENTIRI VELL, HOSPITALET I.	600		122

Criteri Distinció	Definició
Evidència física	Mur

Datació	Fiabilitat	Criteri datació
1301-1700	Bona	Estratigràfic

Composició	Textura	Color
Pedres, morter de calç		

Dimensions					
	Màxima	Mínima		Màxima	Mínima
Llargada	mts	mts	Amplada	mts	mts
Alçada	4,42 mts	mts		0,60 mts	0,55 mts

Observacions

Mur compost amb pedres irregulars lligades amb morter de calç.
Estat de conservació molt malmés. Orientació 340ºN - 160ºS

Seqüència física

Igual a 205,103/09/11/12/13/15/

Cobreix	Cobert per
Farceix	Farcit per
Recolza	Se li rec.
Es lliura 108,120	Se li lliura

Interpretació

Mur que delimita l'edifici pel costat NE.

Croquis U.E. 122

N

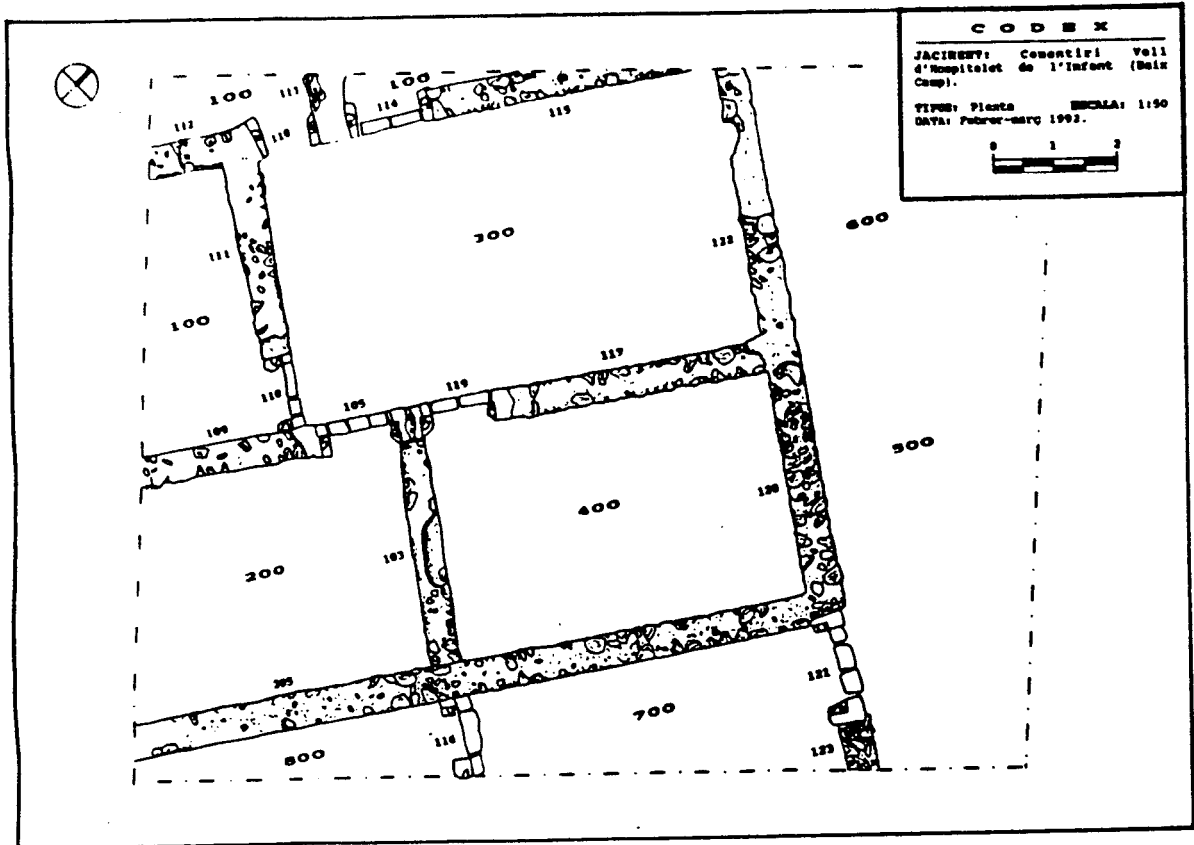

Documentació gràfica

Planimetria:

Seccions:
 Plantes:
 Alçats: 2

Fotografia:

Color:
 Diapositives:

Documentació històrica

Fet per

MPE

Data

08-04-92

Jaciment Area Sector U.E.

CEMENTIRI VELL, HOSPITALET I.

700

123

Criteri Distinció

Definició

Evidència física

Mur

Datació

Fiabilitat

Criteri datació

1301-1700

Bona

Estratigràfic

Composició

Textura

Color

Pedres, morter de calç

Dimensions

Màxima

Mínima

Màxima

Mínima

Llargada	mts	mts	mts
Alçada	0,75	mts	mts

Amplada	mts	mts	mts
	0,51	mts	0,47

Observacions

Mur compost per pedres de dimensions irregulars lligades amb morter de calç. Orientació 320°N - 140°S.

Seqüència física

Igual a 103/09/11/12/13/15/17,2

Cobreix

Cobert per 701

Farceix

Farcit per

Recolza 121

Se li rec.

Es lliura 108

Se li lliura 701,702,703,704,705

Interpretació

Mur de delimitació de l'edifici per l'extrem NE.

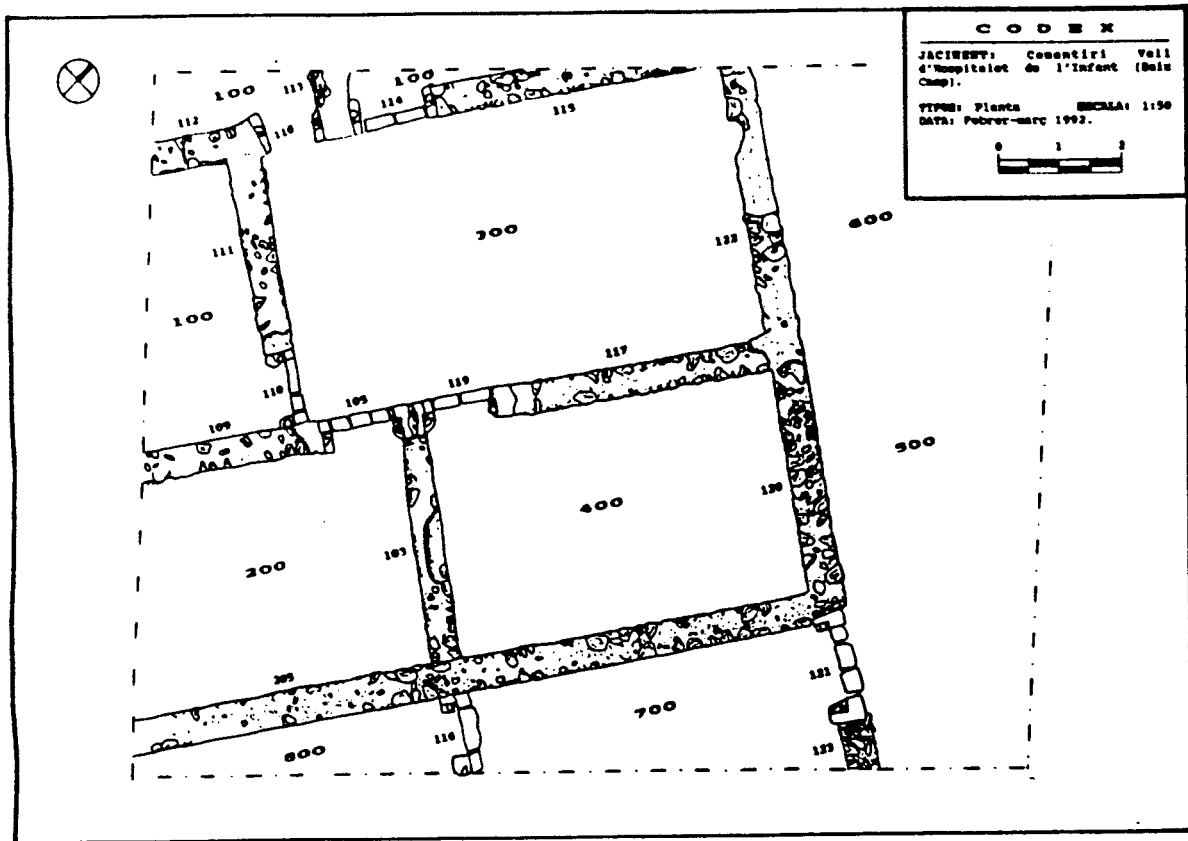

Documentació gràfica

Planimetria:

Seccions:

Plantes:

Alçats: 2

Fotografia:

Color:

Diapositives:

Documentació històrica

Fet per

MPE

Data

08-04-92

Jaciment	Area	Sector	U.E.
CEMENTIRI VELL, HOSPITALET I.	200		201

Criteri Distinció	Definició
Coloració i composició	Estrat

Datació	Fiabilitat	Criteri datació
1801-1900	Bona	Ceràmic

Composició	Textura	Color
Terra, components orgànics, totx	Flonja-granulosa	Marró fosc

Dimensions					
	Màxima	Mínima		Màxima	Mínima
Llargada	mts	mts	Amplada	mts	mts
Alçada	mts	mts		mts	mts

Observacions

Terra transportada des de la part alta del riu. Afectat per profundes i continues remocions de terres degut als enterraments practicats. Destaca la presència de restes humanes (de 130 anys cap a nosaltres) i nombroses tègules romanes.

Seqüència física

Igual a 101,301,401,501,701,801

Cobreix 202,205

Cobert per 100

Farceix

Farcit per

Recolza

Se li rec.

Es lliura 103,109,205

Se li lliura

Interpretació

Nivell de colmatació de l'habitació 200.

Croquis U.E. 201

N _____

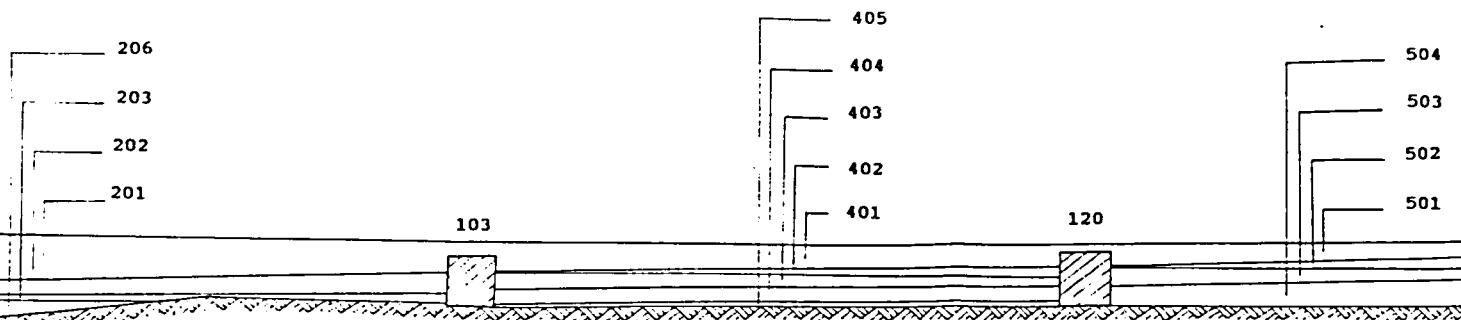

Documentació gràfica

Planimetria:

Seccions: 1
 Plantes: 5
 Alçats: 5

Fotografia:

Color:
 Diapositives: 109.7

Documentació històrica

Fet per:

MPE

Data

07-04-02

CODEX SCCL - ARQUEOLOGIA I PATRIMONI

JACIMENT CEMENTIRI VELL, L'HOSPITALET DE L'INFANT										U.E.	201
NUM. CL.	CLASSE	TIPUS	NUM. REFERENCIA	FRAG. INF.	ANSES	FONS	VORES	PERF. SENCER	ALTRES	TOTAL PECES	
137	Cer. reflexes metàl.lics			4						4	
	Observacions: Ha perdut el reflex										
	Cer. reflexes metàl.lics	Escudella		1						1	
	Observacions:										
Subtotal				5						5	
140	Ceràmiques en manganès	Plat				1				1	
	Observacions:										
	Ceràmiques en manganès			2						1	
	Observacions:										
Subtotal				2		1				2	
147	Blava catalana XVII	Plat tallador					2			1	
	Observacions: Orla de traç gruixut. motiu geomètric										
	Blava catalana XVII	Plat					1			1	
	Observacions: Decoració desapareguda										
Subtotal							3			2	
148	Blava catalana XVIII	Plat		1			1			1	
	Observacions:										
	Blava catalana XVIII	Escudella		5						1	
	Observacions:										
	Blava catalana XVIII			1						1	
	Observacions:										
	Blava catalana XVIII						1			1	
	Observacions:										
Subtotal				7			2			4	
153	Policroma XX	Plat		1						1	
	Observacions:										
Subtotal				1						1	
161	Vidriada melada	Tupí			2					1	
	Observacions:										

CODEX SCCL - ARQUEOLOGIA I PATRIMONI

JACIMENT CEMENTIRI VELL, L'HOSPITALET DE L'INFANT

U.E. 201

NUM. CL.	CLASSE	TIPUS	NUM. REFERENCIA	FRAG. INF.	ANSES	FONS	VORES	PERF. SENCER	ALTRES	TOTAL PECES
161	Vidriada melada Observacions:	Gran contenidor		1			1			1
	Vidriada melada Observacions:			2						1
	Vidriada melada Observacions:						1			1
	Vidriada melada Observacions:						1			1
	Vidriada melada Observacions:	Gerra trilobulada				1	1			1
	Vidriada melada Observacions:			2						1
Subtotal				5	2	1	4			7
164	Vidriada verda Observacions:			2						1
Subtotal				2						1
177	Ceràmica comuna pintada Observacions:			1						1
Subtotal				1						1
179	Ceràmica comuna Observacions:			3						2
	Ceràmica comuna Observacions:	Gran contenidor		3						1
	Ceràmica comuna Observacions:	Cassola					1			1
Subtotal				6			1			4
181	Ceràmica oxidada cuina Observacions: Ennegrides per la part externa	Olles		19			2			1
Subtotal				19			2			1
183	Gran contenidor Observacions:			1						1

CODEX SCCL - ARQUEOLOGIA I PATRIMONI

JACIMENT CEMENTIRI VELL, L'HOSPITALET DE L'INFANT

U.E. 201

NUM. CL.	CLASSE	TIPUS	NUM. REFERENCIA	FRAG. INF.	ANSES	FONS	VORES	PERF. SENCER	ALTRES	TOTAL PECES
183	Gran contenidor Observacions:						1			1
Subtotal				1		1				2
193	Vidre Observacions:	Botella		3			1			1
	Vidre Observacions:			2						1
Subtotal				5		1				2
194	Ferro Observacions:	Frontissa		2						1
Subtotal				2						1
TOTAL				56	2	4	12			33

Jaciment	Area	Sector	U.E.
CEMENTIRI VELL, HOSPITALET I.	200		202

Criteri Distinció	Definició
Coloració i composició	Estrat

Datació	Fiabilitat	Criteri datació
1701-1900	Bona	Ceràmic

Composició	Textura	Color
Terra, components orgànics, totx	Flonja	Marró clar

Dimensions			
	Màxima	Mínima	
Llargada	mts	mts	
Alçada	mts	mts	
			Amplada
			mts
			mts

Observacions

Estrat afectat també per les continues remocions degut als enterraments practicats. Terres poc compactes on apareixen pedres possiblement procedents dels mateixos murs. Segueix sortin restes humanes i tègules romanes.

Seqüència física

Igual a	102,302,402,502,702,802	
Cobreix	203,105	Cobert per 201
Farceix		Farcit per
Recolza		Se li rec.
Es lliura	103,109,205	Se li lliura

Interpretació

Nivell de colmatació de l'habitació 200.

Croquis U.E. 202

N _____

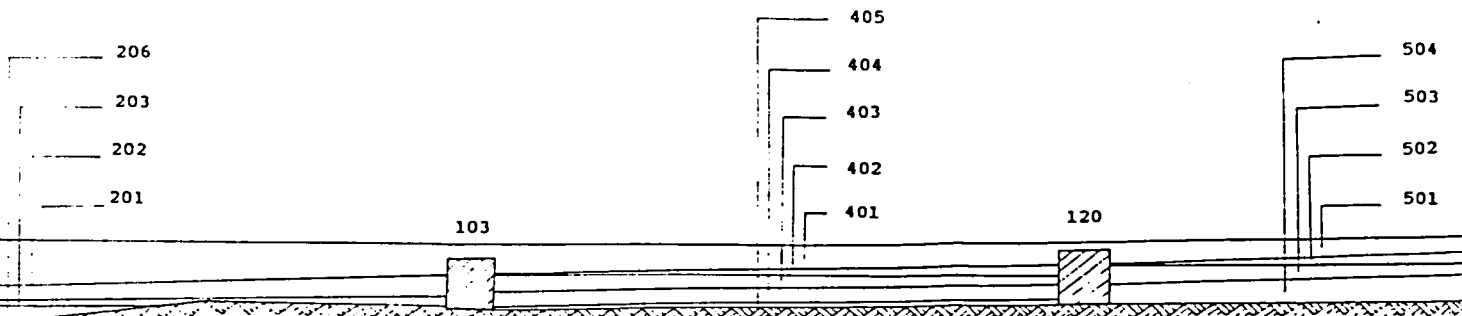

Documentació gràfica

Planimetria:

Seccions: 1
 Plantes: 5
 Alçats:

Fotografia:

Color:
 Diapositives:

Documentació històrica

Fet per

MPE

Data

07-04-92

CODEX SCCL - ARQUEOLOGIA I PATRIMONI

JACIMENT CEMENTIRI VELL, L'HOSPITALET DE L'INFANT

U.E. 202

NUM. CL.	CLASSE	TIPUS	NUM. REFERENCIA	FRAG. INF.	ANSES	FONS	VORES	PERF. SENCER	ALTRES	TOTAL PECES
128	Tegulae									1
	Observacions:									
Subtotal										1
136	Ceràmica verd i manganès	Plat tallador	3	7			2			1
	Observacions:									
Subtotal										1
139	Vidriada blanca								Broc	1 1
	Observacions:									
	Vidriada blanca			5						3
	Observacions:									
	Blava valenciana	Escudella	2				2			1
	Observacions:									
Subtotal										5
144	Blava Valenciana	Plat		2			1			1
	Observacions:									
	Blava Valenciana	Plat	4	3			1			1
	Observacions:									
Subtotal										5
164	Vidriada Verda			1						1
	Observacions:									
	Vidriada Verda			1			2			1
	Observacions:									
Subtotal										2
173	Ceràmica gris moderna	Olla		1						1
	Observacions:									
Subtotal										1
177	Ceràmica comuna pintada			5						1
	Observacions:									
Subtotal										5

CODEX SCCL - ARQUEOLOGIA I PATRIMONI

JACIMENT CEMENTIRI VELL, L'HOSPITALET DE L'INFANT

U.E. 202

NUM. CL.	CLASSE	TIPUS	NUM. REFERENCIA	FRAG. INF.	ANSES	FONS	VORES	PERF. SENCER	ALTRES	TOTAL PECES
179	Ceràmica comuna		1				1			1
	Observacions:									
Subtotal							1			1
181	Ceràmica oxidada cuina	Olla		1			1			1
	Observacions:									
	Ceràmica oxidada cuina	Olla		26			4			1
	Observacions:									
	Ceràmica oxidada cuina			6						1
	Observacions:									
	Ceràmica oxidada cuina	Olla	5	68			6			1
	Observacions:									
Subtotal				101			11			4
183	Gran contenidor			4						1
	Observacions:									
	Gran contenidor			3						3
	Observacions:									
Subtotal				7						4
193	Vidre			1						1
	Observacions:									
Subtotal				1						1
196	Monedes	Diner								2
	Observacions:	1 de Jaume I, i l'altra pendent de neteja								
Subtotal										2
TOTAL				134		3	17		1	25

Jaciment	Area	Sector	U.E.
CEMENTIRI VELL, HOSPITALET I.	200		203

Criteri Distinció	Definició
Coloració i composició	Estrat

Datació	Fiabilitat	Criteri datació
1301-1700	Bona	Ceràmic

Composició	Textura	Color
Sorra fina, pedres petites	Compacta	Groguenc

Dimensions					
	Màxima	Mínima		Màxima	Mínima
Llargada	mts	mts	Amplada	mts	mts
Alçada	mts	mts		mts	mts

Observacions

Capa fina de color groguenc-cendròs, difícil de delimitar.
Desapareix inclús en alguns punts.

Seqüència física

Igual a 204,305,404,503,703,803

Cobreix 204,105

Cobert per 202

Farceix

Farcit per

Recolza

Se li rec.

Es lliura 103,105,109,205

Se li lliura

Interpretació

Nivell de circulació de l'habitació 200. Formaria juntament amb la U.E. 204 el nivell de circulació.

Croquis U.E. 203

N _____

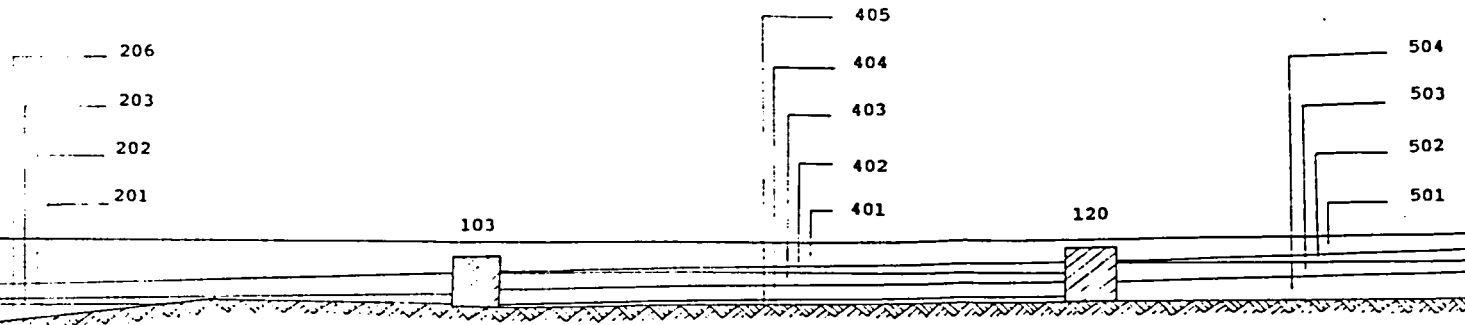

Documentació gràfica

Planimetria:

Seccions: 1
 Plantes: 5
 Alçats: 5

Fotografia:

Color:
 Diapositives: 104.9

Documentació històrica

Fet per

MPE

Data

07-04-92

CODEX SCCL - ARQUEOLOGIA I PATRIMONI

JACIMENT CEMENTIRI VELL, L'HOSPITALET DE L'INFANT

U.E. 203

NUM. CL.	CLASSE	TIPUS	NUM. REFERENCIA	FRAG. INF.	ANSES	FONS	VORES	PERF. SENCER	ALTRES	TOTAL PECES
139	Vidriada blanca Observacions:	Escudella					2			1
	Vidriada blanca Observacions:						1			1
	Vidriada blanca Observacions:	Plat					1			1
	Vidriada blanca Observacions:	Escudella					2			1
	Vidriada blanca Observacions:			4						1
	Vidriada blanca Observacions:			7						1
	Vidriada blanca Observacions:						7			1
	Vidriada blanca Observacions:	Gerra	1	1						1
Subtotal				12			13			8
140	Ceràmica en manganès Observacions:	Plat					1			1
	Ceràmica en manganès Observacions: Ha perdut la decoració			1			1			1
Subtotal				1		1	1			2
144	Blava Valenciana Observacions: Enganxa amb 204-1	Plat					1			1
Subtotal						1				1
161	Vidriada melada Observacions:			2						1
	Vidriada melada Observacions:	Gerra					1			1
Subtotal				2			1			2

CODEX SCCL - ARQUEOLOGIA I PATRIMONI

JACIMENT CEMENTIRI VELL, L'HOSPITALET DE L'INFANT

U.E. 203

NUM. CL.	CLASSE	TIPUS	NUM. REFERENCIA	FRAG. INF.	ANSES	FONS	VORES	PERF. SENCER	ALTRES	TOTAL PECES
164	Vidriada verda			5	1					1
	Observacions:									
	Vidriada verda			1						1
	Observacions:									
	Vidriada verda	Morter	1	1			3			1
	Observacions:	Un fragment vora amb nansa								
	Vidriada verda	Morter	1				2			1
	Observacions:	Un fragment vora amb nansa								
Subtotal				7	1		5			4
166	Vidriada d'altres tipus			1						1
	Observacions:	Vidriada marró, conserva només a la punta								
Subtotal				1						1
177	Ceràmica comuna pintada				1					1
	Observacions:									
	Ceràmica comuna pintada			1						1
	Observacions:									
Subtotal				1	1					2
180	Ceràmica reduïda cuina			2						1
	Observacions:									
	Ceràmica reduïda cuina			5						1
	Observacions:									
	Ceràmica reduïda cuina			2						1
	Observacions:									
Subtotal				9						3
183	Grans contenidors			1						1
	Observacions:									
Subtotal				1						1
193	Vidre			5						1
	Observacions:									
Subtotal				5						1

CODEX SCCL - ARQUEOLOGIA I PATRIMONI

JACIMENT CEMENTIRI VELL, L'HOSPITALET DE L'INFANT

U.E. 203

NUM. CL.	CLASSE	TIPUS	NUM. REFERENCIA	FRAG. INF.	ANSES	FONS	VORES	PERF. SENCER	ALTRES	TOTAL PECES
194	Ferro Observacions:	Argolla						1		1
	Ferro Observacions:	Frontissa		1						1
	Ferro Observacions:	Claus		5						5
Subtotal				6				1		7
195	Bronze Observacions:	Arnella		3						1
	Bronze Observacions:	Agulla Agulla de cap rodó						1		1
	Bronze Observacions:	Campana						1		1
Subtotal				3				2		3
196	Monedes Observacions:	Novén Castella. Segle XIV								1
Subtotal										1
TOTAL				48	2	2	20	3		36

Jaciment	Area	Sector	U.E.
CEMENTIRI VELL, HOSPITALET I.	200		204

Criteri Distinció	Definició
Coloració i composició	Estrat

Datació	Fiabilitat	Criteri datació
1301-1700	Bona	Ceràmic

Composició	Textura	Color
Terra sorrenca	Compàcta	Marró groguenc

Dimensions					
	Màxima	Mínima		Màxima	Mínima
Llargada	mts	mts	Amplada	mts	mts
Alçada	mts	mts		mts	mts

Observacions

Seqüència física

Igual a	104,305,404,503,703,803		
Cobreix	206	Cobert per	203
Farceix		Farcit per	
Recolza		Se li rec.	
Es lliura	103,105,109,205	Se li lliura	

Interpretació

Nivell de circulació de l'habitació 200.

Croquis U.E. 204

N _____

Documentació gràfica

Planimetria:

Seccions:

Plantes:

Alçats:

Fotografia:

Color:

Diapositives:

Documentació històrica

Fet per

MPE

Data

07-04-92

CODEX SCCL - ARQUEOLOGIA I PATRIMONI

JACIMENT CEMENTIRI VELL, L'HOSPITALET DE L'INFANT U.E. 204

NUM. CL.	CLASSE	TIPUS	NUM. REFERENCIA	FRAG. INF.	ANSES	FONS	VORES	PERF. SENCER	ALTRES	TOTAL PECES
144	Blava valenciana	Plat	1			1				1
	Observacions:									
Subtotal							1			1
161	Vidriada melada				1					1
	Observacions:									
	Vidriada melada			1						1
	Observacions:									
Subtotal					1	1				2
177	Ceràmica comuna pintada						1			1
	Observacions:									
Subtotal							1			1
179	Ceràmica comuna			7						1
	Observacions:									
	Ceràmica comuna			10						1
	Observacions:									
Subtotal					17					2
194	Ferro	Pany						1		1
	Observacions: Pany de porta									
	Ferro	Clau		1						1
	Observacions:									
Subtotal					1			1		2
TOTAL				19	1	1	1	1		8

Jaciment	Area	Sector	U.E.
CEMENTIRI VELL, HOSPITALET I.	200		205

Criteri Distinció	Definició
Evidència física	Mur

Datació	Fiabilitat	Criteri datació
1301-1700	Bona	Estratigràfic

Composició	Textura	Color
Pedres, morter de calç		

Dimensions					
	Màxima	Mínima		Màxima	Mínima
Llargada	mts	mts	Amplada	mts	mts
Alçada	11,60 mts	mts		0,55 mts	0,49 mts

Observacions

Mur compost per pedres de diverses dimensions lligades amb morter de calç barrejat amb pedres petites. Descansa directament sobre la roca natural mitjançant una capa de morter de calç. Orientació 230ºW - 50ºE.

Seqüència física

Igual a 103/09/11/12/13/15/17/2

Cobreix Cobert per 201,401

Farceix Farcit per

Recolza Se li rec.

Es lliura 103,108,120 Se li lliura

Interpretació

Mur que delimita l'habitació 200 i 400 pel costat SE.

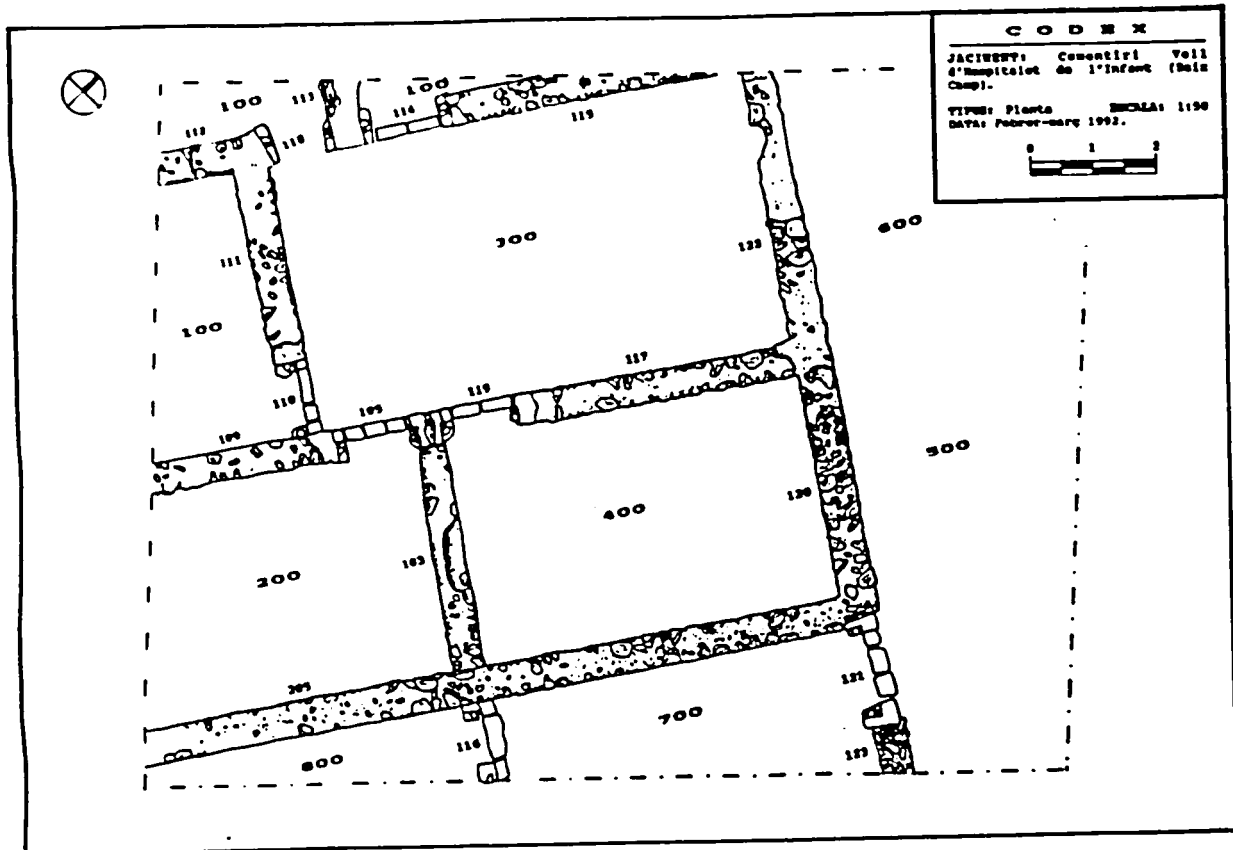

Documentació gràfica

Planimetria:	Seccions:	
	Plantes:	
	Alçats:	2
Fotografia:	Color:	
	Diapositives:	

Documentació històrica

Fet per MPE

Data 07-04-92

Jaciment	Area	Sector	U.E.
CEMENTIRI VELL, HOSPITALET I.	200		206

Criteri Distinció	Definició
Coloració i composició	Estrat

Datació	Fiabilitat	Criteri datació
1301-1700	Bona	Estratigràfic

Composició	Textura	Color
Terra, pedres petites	Compacta	Vermell negrós

Dimensions					
	Màxima	Mínima		Màxima	Mínima
Llargada	mts	mts	Amplada	mts	mts
Alçada	mts	mts		mts	mts

Observacions

Seqüència física

Igual a	106,307,405,504,705,804		
Cobreix	108	Cobert per	204
Farceix		Farcit per	
Recolza		Se li rec.	
Es lliura	103,105,109,205	Se li lliura	

Interpretació

Reomple el desnivell natural de la roca pertanguda a l'habitació 200. Correspon al moment de construcció de l'edifici.

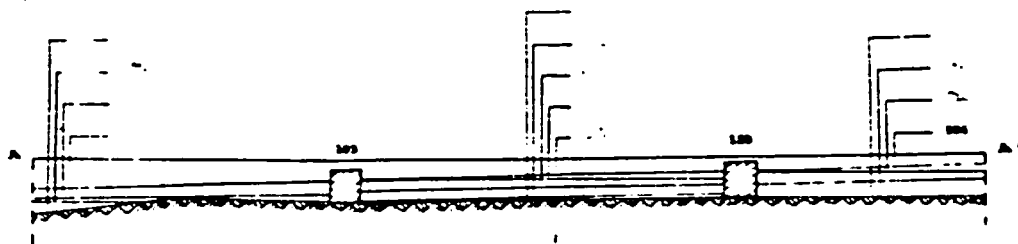

Documentació gràfica

Planimetria:

Seccions: 1
 Plantes: 5
 Alçats: 5

Fotografia:

Color:
 Diapositives:

Documentació històrica

Fet per

MPE

Data

07-04-92

Jaciment	Area	Sector	U.E.
CEMENTIRI VELL, HOSPITALET I.	300		301

Criteri Distinció	Definició
Coloració i composició	Estrat

Datació	Fiabilitat	Criteri datació
1801-1900	Bona	Ceràmic

Composició	Textura	Color
Terra, components orgànics	Flonja-granulosa	Marró fosc

Dimensions					
	Màxima	Mínima		Màxima	Mínima
Llargada	mts	mts	Amplada	mts	mts
Alçada	mts	mts		mts	mts

Observacions

Terra transportada des de la part alta del riu. Afectat per profundes i continues remocions de terres degut als enterraments practicats. El material aparegut està molt barrejat. Apareixen restes humanes modernes i tègules romanes.

Seqüència física

Igual a 101,201,401,501,701,801	
Cobreix 302,117,115	Cobert per 100
Farceix	Farcit per
Recolza	Se li rec.
Es lliura 111,115,117	Se li lliura

Interpretació

Nivell de colmatació de l'habitació 300.

Croquis U.E. 301

N _____

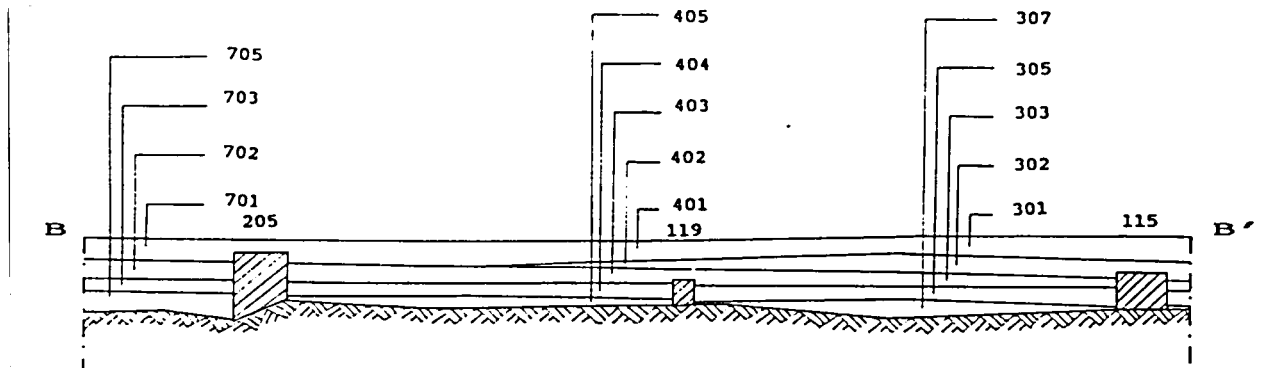

Documentació gràfica

Planimetria:

Seccions: 2
 Plantes: 5
 Alçats: 5

Fotografia:

Color:
 Diapositives:

Documentació històrica

Fet per

MPE

Data

07-04-92

CODEX SCCL - ARQUEOLOGIA I PATRIMONI

JACIMENT CEMENTIRI VELL, L'HOSPITALET DE L'INFANT U.E. 301

NUM. CL.	CLASSE	TIPUS	NUM. REFERENCIA	FRAG. INF.	ANSES	FONS	VORES	PERF. SENCER	ALTRES	TOTAL PECES
136	Ceràmica verd i manganès	Plat					1			1
	Observacions:									
Subtotal										1
137	Cer. reflexes metàl·lics	Plat		1						1
	Observacions:									
	Cer. reflexes metàl·lics	Escudella			2					2
	Observacions:									
	Cer. reflexes metàl·lics			6						1
	Observacions:									
	Cer. reflexes metàl·lics			7						1
	Observacions: Desaparegut el reflex									
	Cer. reflexes metàl·lics	Escudella		1						1
	Observacions:									
Subtotal										6
147	Blava catalana XVII	Plat		9		1	4			4
	Observacions: Orla traç gruixut									
	Blava catalana XVII	Escudella			1					1
	Observacions:									
	Blava catalana XVII	Escudella		2						1
	Observacions:									
	Blava catalana XVII	Escudella		1						1
	Observacions:									
	Blava catalana XVII	Escudella			1					1
	Observacions:									
	Blava catalana XVII	Plat					2			1
	Observacions:									
	Blava catalana XVII	Plat		1						1
	Observacions: De la ditada									
Subtotal										11

CODEX SCCL - ARQUEOLOGIA I PATRIMONI

JACIMENT CEMENTIRI VELL, L'HOSPITALET DE L'INFANT

U.E. 301

NUM. CL.	CLASSE	TIPUS	NUM. REFERENCIA	FRAG. INF.	ANSES	FONS	VORES	PERF. SENCER	ALTRES	TOTAL PECES
148	Blava catalana XVIII	Plat		2						1
	Observacions: Influència francesa									
Subtotal				2						1
149	Blava catalana policromia	Plat		1			1			1
	Observacions: Amb groc i verd									
Subtotal				1			1			1
151	Blava catalana XIX	Plat		1						1
	Observacions: Decoració									
	Blava catalana XIX	Plat		1						1
	Observacions:									
Subtotal				2						2
152	Policromat verd-groc						1			1
	Observacions:									
Subtotal							1			1
161	Vidriada melada						1			1
	Observacions:									
	Vidriada melada			16						1
	Observacions:									
	Vidriada melada			3		1				1
	Observacions:									
	Vidriada melada	Plat					2			1
	Observacions: r									
	Vidriada melada	Bol					1			1
	Observacions:									
	Vidriada melada			3		2				3
	Observacions:									
	Vidriada melada	Gran contenidor		1						1
	Observacions:									
	Vidriada melada	Gerra					1			1
	Observacions:									

CODEX SCCL - ARQUEOLOGIA I PATRIMONI

JACIMENT CEMENTIRI VELL, L'HOSPITALET DE L'INFANT

U.E. 301

NUM. CL.	CLASSE	TIPUS	NUM. REFERENCIA	FRAG. INF.	ANSES	FONS	VORES	PERF. SENCER	ALTRES	TOTAL PECES
161	Vidriada melada Observacions:	Gran contenidor				1				1
	Vidriada melada Observacions:						1			1
	Vidriada melada Observacions:	Gran contenidor				1				1
	Vidriada melada Observacions:	Gran contenidor			1					1
	Vidriada melada Observacions:	Plats		2						1
	Vidriada melada Observacions:			1		6				2
	Vidriada melada Observacions: r	Tapadora		1						1
	Vidriada melada Observacions:			1		1				1
	Vidriada melada Observacions:					1				1
	Vidriada melada Observacions:						1			1
	Vidriada melada Observacions:	Morter		2	1					1
	Vidriada melada Observacions:						1			1
Subtotal				30	2	13	8			23
164	Vidriada verda Observacions:	Tapadora		3						1
	Vidriada verda Observacions:			16						1
	Vidriada verda Observacions:	Gran contenidor				1				1
	Vidriada verda Observacions:				2					1
	Vidriada verda Observacions:					1				1

CODEX SCCL - ARQUEOLOGIA I PATRIMONI

JACIMENT CEMENTIRI VELL, L'HOSPITALET DE L'INFANT

U.E. 301

NUM. CL.	CLASSE	TIPUS	NUM. REFERENCIA	FRAG. INF.	ANSES	FONS	VORES	PERF. SENCER	ALTRES	TOTAL PECES
164	Vidriada verda Observacions:	Gran contenidor		4						1
Subtotal				23	2	2				6
165	Vidriada groga Observacions:	Gran contenidor		1						1
Subtotal				1						1
173	Ceràmica gris moderna Observacions:			3						1
	Ceràmica gris moderna Observacions:			2		1				1
	Ceràmica gris moderna Observacions:			2	1	1				1
	Ceràmica gris moderna Observacions:			3	1					1
Subtotal				10	2	2				4
177	Ceràmica comuna pintada Observacions:			1						1
	Ceràmica comuna pintada Observacions:			3						1
	Ceràmica comuna pintada Observacions:	Gibrell					1			1
	Ceràmica comuna pintada Observacions:			1						1
	Ceràmica comuna pintada Observacions:			3						1
Subtotal				8			1			5
181	Ceràmica oxidada cuina Observacions:			3						1
Subtotal				3						1
183	Gran contenidor Observacions:			1						1

CODEX SCCL - ARQUEOLOGIA I PATRIMONI

JACIMENT CEMENTIRI VELL, L'HOSPITALET DE L'INFANT

U.E. 301

NUM. CL.	CLASSE	TIPUS	NUM. REFERENCIA	FRAG. INF.	ANSES	FONS	VORES	PERF. SENCER	ALTRES	TOTAL PECES
183	Gran contenidor			5						2
	Observacions:									
	Gran contenidor			2						1
	Observacions:									
	Gran contenidor			1		1				1
	Observacions:									
Subtotal				9		1				5
193	Vidres	Botella		1			1			1
	Observacions:									
Subtotal				1			1			1
196	Moneda	Dineret o menut								0
	Observacions:	Carles II, València, 1665-1700								
	Moneda	Ardit								0
	Observacions:	Felip IV, Barcelona, 1624								
	Monedes	Diner								1
	Observacions:	Jaume II, Barcelona, 1291-1327								
Subtotal										1
TOTAL				118	10	19	20			70

Jaciment	Area	Sector	U.E.
CEMENTIRI VELL, HOSPITALET I.	300		302

Criteri Distinció	Definició
Coloració i composició	Estrat

Datació	Fiabilitat	Criteri datació
1701-1900	Bona	Ceràmic

Composició	Textura	Color
Terra, components orgànics	Flonja	Marró clar

Dimensions					
	Màxima	Mínima		Màxima	Mínima
Llargada	mts	mts	Amplada	mts	mts
Alçada	mts	mts		mts	mts

Observacions

Estrat afectat també per les continues remocions degut als enterraments practicats. Terres poc compactes on apareixen pedres possiblement procedents dels mateixos murs. Segueixen sortin restes humanes i tegules romanes.

Seqüència física

Igual a	102,202,402,502,702,802	
Cobreix	303,304	Cobert per 301
Farceix		Farcit per
Recolza		Se li rec.
Es lliura	111,115,117	Se li lliura

Interpretació

Nivell de colmatació de l'habitació 300.

Croquis U.E. 302

N _____

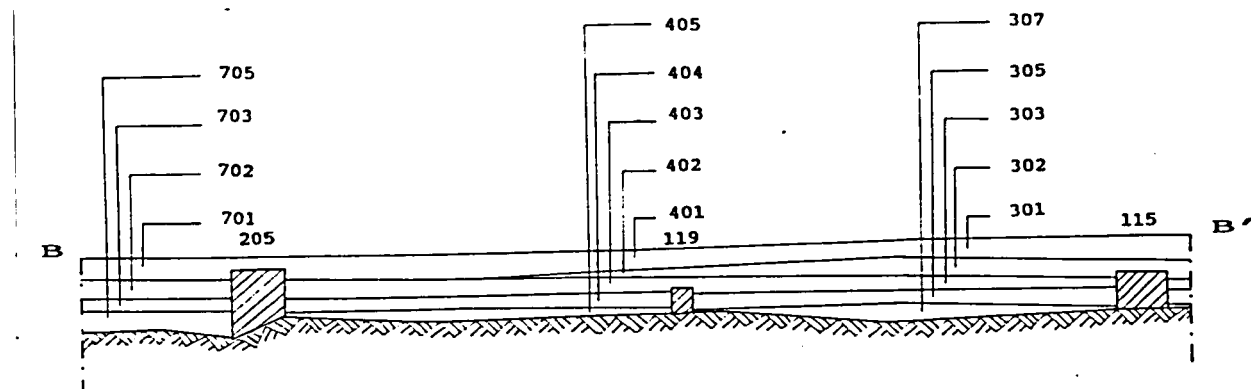

Documentació gràfica

Planimetria:

Seccions: 2
 Plantes: 5
 Alçats: 5

Fotografia:

Color:
 Diapositives:

Documentació històrica

Fet per

MPE

Data

07-04-92

CODEX SCCL - ARQUEOLOGIA I PATRIMONI

JACIMENT CEMENTIRI VELL, L'HOSPITALET DE L'INFANT

U.E. 302

NUM. CL.	CLASSE	TIPUS	NUM. REFERENCIA	FRAG. INF.	ANSES	FONS	VORES	PERF. SENCER	ALTRES	TOTAL PECES
128	Tegulae			11						1
	Observacions:									
Subtotal				11						1
137	Cer. reflexes metàl·lics			1						1
	Observacions:									
	Cer. reflexes metàl·lics							1		1
	Observacions:									
	Cer. reflexes metàl·lics			1						1
	Observacions:									
	Cer. reflexes metàl·lics					1				1
	Observacions:									
	Cer. reflexes metàl·lics	Escudella			1					1
	Observacions:									
	Cer. reflexes metàl·lics							1		1
	Observacions:									
	Cer. reflexes metàl·lics			1						1
	Observacions:									
Subtotal				3	1	1	2			7
139	Vidriada blanca			2						1
	Observacions:									
	Vidriada blanca	Plat						2		1
	Observacions:									
	Vidriada blanca	Escudella		1						1
	Observacions:									
Subtotal				3			2			3
147	Blava catalana XVII	Plat						1		1
	Observacions:	Decoració motius geomètrics								
	Blava catalana XVII					1	1			1
	Observacions:									
	Blava catalana XVII			2						1
	Observacions:	Decoració amb orles gruixudes i butifarra								

CODEX SCCL - ARQUEOLOGIA I PATRIMONI

JACIMENT CEMENTIRI VELL, L'HOSPITALET DE L'INFANT

U.E. 302

NUM. CL.	CLASSE	TIPUS	NUM. REFERENCIA	FRAG. INF.	ANSES	FONS	VORES	PERF. SENCER	ALTRES	TOTAL PECES
147	Blava catalana XVII	Plat				2				1
	Observacions:									
	Blava catalana XVII	Plat Tallador				1				1
	Observacions: Orla traç gruixut amb motiu geomètric									
	Blava catalana XVII			2						1
	Observacions: Motiu geomètric									
	Blava catalana XVII						1			1
	Observacions: Decoració amb motius geomètrics									
	Blava catalana XVII			2						1
	Observacions: Decoració amb motius geomètrics									
	Blava catalana XVII	Plat		1						1
	Observacions: Motiu geomètric									
	Blava catalana XVII			1						1
	Observacions: Motiu geomètric									
	Blava catalana XVII	Plat					4			1
	Observacions: Motiu geomètric decoració butifarra									
	Blava catalana XVII	Plat d'ala	1			1				1
	Observacions: De la ditada									
	Blava catalana XVII	Plat d'ala	2				1			1
	Observacions: Decoració amb orles gruixudes i butifarra									
	Blava catalana XVII	Plat	3			1				1
	Observacions: Decoració amb butifarra motiu geomètric									
Subtotal					8		6	8		14
149	Blava catalana policromia	Plat	5			1				1
	Observacions: Combina el blau amb el groc									
Subtotal							1			1
151	Blava catalana XIX				1					1
	Observacions: Decoració a cirereta									
Subtotal						1				1
161	Vidriada melada			3			1			1
	Observacions:									
	Vidriada melada			1						1
	Observacions:									

CODEX SCCL - ARQUEOLOGIA I PATRIMONI

JACIMENT CEMENTIRI VELL, L'HOSPITALET DE L'INFANT

U.E. 302

NUM. CL.	CLASSE	TIPUS	NUM. REFERENCIA	FRAG. INF.	ANSES	FONS	VORES	PERF. SENCER	ALTRES	TOTAL PECES
161	Vidriada melada	Gran contenidor		1						1
	Observacions:									
	Vidriada melada			1						1
	Observacions:									
	Vidriada melada			16			1			10
	Observacions:									
	Vidriada melada			1						1
	Observacions:									
	Vidriada melada			2		1				1
	Observacions:									
	Vidriada melada			1						1
	Observacions:									
	Vidriada melada			1						1
	Observacions:									
	Vidriada melada			2						1
	Observacions:									
	Vidriada melada			1						1
	Observacions: Ennegrit per la part superior									
	Vidriada melada			1						1
	Observacions:									
	Vidriada melada		9				1			1
	Observacions:									
	Vidriada melada		10				2			1
	Observacions:									
Subtotal				31		1	5			23
164	Vidriada verda			1			1			1
	Observacions: Verd fosc per l'interior									
	Vidriada verda			1						1
	Observacions: Verd fosc per l'interior									
	Vidriada verda						1			1
	Observacions: Verd fosc per l'interior									
	Vidriada verda			5			2			2
	Observacions:									
	Vidriada verda			3		2				1
	Observacions: Verd fosc per l'interior									

CODEX SCCL - ARQUEOLOGIA I PATRIMONI

JACIMENT CEMENTIRI VELL, L'HOSPITALET DE L'INFANT

U.E. 302

NUM. CL.	CLASSE	TIPUS	NUM. REFERENCIA	FRAG. INF.	ANSES	FONS	VORES	PERF. SENCER	ALTRES	TOTAL PECES
Subtotal				10		2	4			6
165	Vidriada groga			1						1
	Observacions:									
Subtotal				1						1
173	Ceràmica gris moderna			3						1
	Observacions:									
	Ceràmica gris moderna			1						1
	Observacions:									
	Ceràmica gris moderna			2						1
	Observacions:									
	Ceràmica gris moderna			1						1
	Observacions:									
	Ceràmica gris moderna	Càntir							Broc	1 1
	Observacions:									
	Ceràmica gris moderna			3		1				1
	Observacions:									
	Ceràmica gris moderna		8	1						1
	Observacions: Decoració amb incisió									
Subtotal				11		1				1 7
177	Ceràmica comuna pintada			3	1					1
	Observacions:									
	Ceràmica comuna pintada			2						1
	Observacions:									
Subtotal				5	1					2
179	Ceràmica comuna			34	3		1			3
	Observacions:									
	Ceràmica comuna	Gran contenidor		3						1
	Observacions:									
	Ceràmica comuna					1				1
	Observacions:									
	Ceràmica comuna			3						1
	Observacions:									

CODEX SCCL - ARQUEOLOGIA I PATRIMONI

JACIMENT CEMENTIRI VELL, L'HOSPITALET DE L'INFANT

U.E. 302

NUM. CL.	CLASSE	TIPUS	NUM. REFERENCIA	FRAG. INF.	ANSES	FONS	VORES	PERF. SENCER	ALTRES	TOTAL PECES
179	Ceràmica comuna			6	1					1
	Observacions:									
	Ceràmica comuna						1			1
	Observacions:									
	Ceràmica comuna			2						1
	Observacions:									
Subtotal				48	4	1	2			9
181	Ceràmica oxidada cuina			2			1			1
	Observacions:									
Subtotal				2			1			1
183	Gran contenidor	Càntir		2	1					1
	Observacions:									
	Gran contenidor						2			1
	Observacions:									
	Gran contenidor			2	1					1
	Observacions:									
	Gran contenidor			8						2
	Observacions:									
	Gran contenidor			2						1
	Observacions:									
Subtotal				14	2		2			6
193	Vidre			2						1
	Observacions:									
Subtotal				2						1
194	Ferro	Frontissa		1						1
	Observacions:									
Subtotal				1						1
TOTAL				150	9	13	26			1 84

Jaciment	Area	Sector	U.E.
CEMENTIRI VELL, HOSPITALET I.	300		303
Criteri Distinció	Definició		
Coloració i composició	Estrat		
Datació	Fiabilitat	Criteri datació	
1301-1700	Bona	Ceràmic	
Composició	Textura	Color	
Terra, pedres petites	Flonja	Rogenc	
Dimensions			
	Màxima	Mínima	
Llargada	mts	mts	
Alçada	mts	mts	
	Màxima	Mínima	
Amplada	mts	mts	
	mts	mts	
Observacions			
Apareix al costat de la U.E.117, ocupant només una petita part de l'extensió total del sector 300.			
Seqüència física			
Igual a			
Cobreix	304,119	Cobert per	302
Farceix		Farcit per	
Recolza		Se li rec.	
Es lliura	117	Se li lliura	
Interpretació			
Estrat de terra rogenca al costat de la U.E.117 dins de l'habitació 300.			

Croquis U.E. 303

N _____

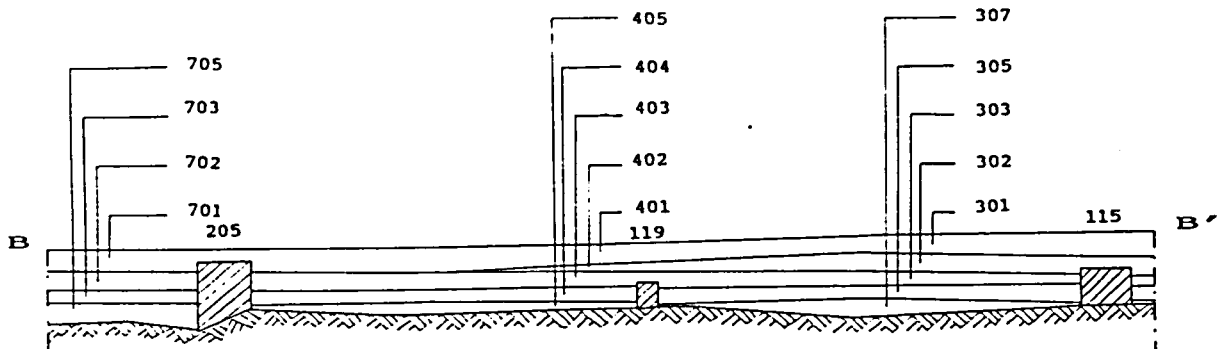

Documentació gràfica

Planimetria:

Seccions: 2
 Plantes: 5
 Alçats: 5

Fotografia:

Color:
 Diapositives: 104.3

Documentació històrica

Fet per

MPE

Data

07-04-92

CODEX SCCL - ARQUEOLOGIA I PATRIMONI

JACIMENT CEMENTIRI VELL, L'HOSPITALET DE L'INFANT

U.E. 303

NUM. CL.	CLASSE	TIPUS	NUM. REFERENCIA	FRAG. INF.	ANSES	FONS	VORES	PERF. SENCER	ALTRES	TOTAL PECES	
164	Vidriada verda Observacions:						1			1	
Subtotal							1			1	
181	Ceràmica oxidada cuina Observacions:	Olla		82			15			1	
	Ceràmica oxidada cuina Observacions:	Olla		3			1			1	
Subtotal							85	16		2	
183	Gran contenidor Observacions:			16		2				1	
	Gran contenidor Observacions:			1						1	
Subtotal							17	2		2	
194	Ferro Observacions: De porta	Clau		2						1	
Subtotal							2			1	
196	Monedes Observacions:									1	
Subtotal										1	
TOTAL							104	2	17		7

Jaciment	Area	Sector	U.E.
CEMENTIRI VELL, HOSPITALET I.	300		304

Criteri Distinció	Definició
Coloració i composició	Estrat

Datació	Fiabilitat	Criteri datació
1301-1700	Bona	Estratigràfic

Composició	Textura	Color
Terra	Flonja	Negrós

Dimensions					
	Màxima	Mínima		Màxima	Mínima
Llargada	mts	mts	Amplada	mts	mts
Alçada	mts	mts		mts	mts

Observacions

Terra sorrenca.

Seqüència física

Igual a 104,204

Cobreix 305

Cobert per 302,303

Farceix

Farcit per

Recolza

Se li rec.

Es lliura 111,115,117

Se li lliura

Interpretació

Capa molt fina de sorra marina, la qual cobreix el nivell de circulació. Possible nivell d'abandó de l'habitació 300 format per processos naturals.

Croquis U.E. 304

N _____

Documentació gràfica

Planimetria:

Seccions:

Plantes:

Alçats:

Fotografia:

Color:

Diapositives:

Documentació històrica

Fet per

MPE

Data

07-04-92

CODEX SCCL - ARQUEOLOGIA I PATRIMONI

JACIMENT CEMENTIRI VELL, L'HOSPITALET DE L'INFANT

U.E. 304

NUM. CL.	CLASSE	TIPUS	NUM. REFERENCIA	FRAG. INF.	ANSES	FONS	VORES	PERF. SENCER	ALTRES	TOTAL PECES
161	Vidriada melada			1						1
	Observacions:									
Subtotal				1						1
183	Gran contenidor			4						1
	Observacions:									
Subtotal				4						1
193	Vidre			5			1			1
	Observacions:									
Subtotal				5			1			1
194	Ferro	Claus		3						3
	Observacions:									
Subtotal				3						3
TOTAL				13			1			6

Jaciment	Area	Sector	U.E.
CEMENTIRI VELL, HOSPITALET I.	300		305

Criteri Distinció	Definició
Coloració i composició	Estrat

Datació	Fiabilitat	Criteri datació
1301-1700	Bona	Estratigràfic

Composició	Textura	Color
Terra, pedres petites	Compacta	Groc-negrós

Dimensions					
	Màxima	Mínima		Màxima	Mínima
Llargada	mts	mts	Amplada	mts	mts
Alçada	mts	mts		mts	mts

Observacions

Seqüència física

Igual a	104,204,305,404,503,703	
Cobreix	307	Cobert per 304
Farceix		Farcit per
Recolza		Se li rec.
Es lliura	105,110/1/3/4/5/7/8/9	Se li lliura

Interpretació

Nivell de circulació de l'habitació 300.

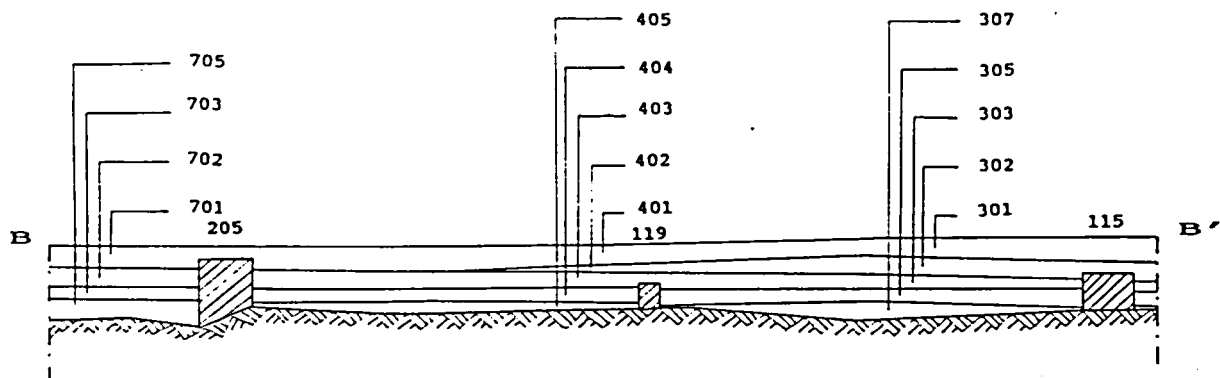

Documentació gràfica

Planimetria:

Seccions: 2
 Plantes: 5
 Alçats: 5

Fotografia:

Color:
 Diapositives: 98.1

Documentació històrica

Fet per

MPE

Data

07-04-92

CODEX SCCL - ARQUEOLOGIA I PATRIMONI

JACIMENT CEMENTIRI VELL, L'HOSPITALET DE L'INFANT

U.E. 305

NUM. CL.	CLASSE	TIPUS	NUM. REFERENCIA	FRAG. INF.	ANSES	FONS	VORES	PERF. SENCER	ALTRES	TOTAL PECES
164	Vidriada verda			1						1
	Observacions: Verd per la part exterior i blau per la interior									
	Vidriada verda			2			1			3
	Observacions:									
Subtotal				3			1			4
179	Ceràmica comuna			1						1
	Observacions:									
Subtotal				1						1
194	Ferro			1						1
	Observacions:									
Subtotal				1						1
196	Monedes									1
	Observacions: Cal netejar-la									
Subtotal										1
TOTAL				5			1			7

Jaciment	Area	Sector	U.E.
CEMENTIRI VELL, HOSPITALET I.	300		307

Criteri Distinció	Definició
Coloració i composició	Estrat

Datació	Fiabilitat	Criteri datació
1301-1700	Bona	Estratigràfic

Composició	Textura	Color
Terra, pedres petites	Compacta	Marró-rogenc

Dimensions					
	Màxima	Mínima		Màxima	Mínima
Llargada	mts	mts	Amplada	mts	mts
Alçada	mts	mts		mts	mts

Observacions

Seqüència física

Igual a 106,206,307,405,504,705	
Cobreix 108	Cobert per 306
Farceix	Farcit per
Recolza	Se li rec.
Es lliura 105,110/11/13/14/17-19	Se li lliura

Interpretació

Reomple el desnivell de la roca natural de l'habitació 300.
Possible nivell constructiu de l'edifici.

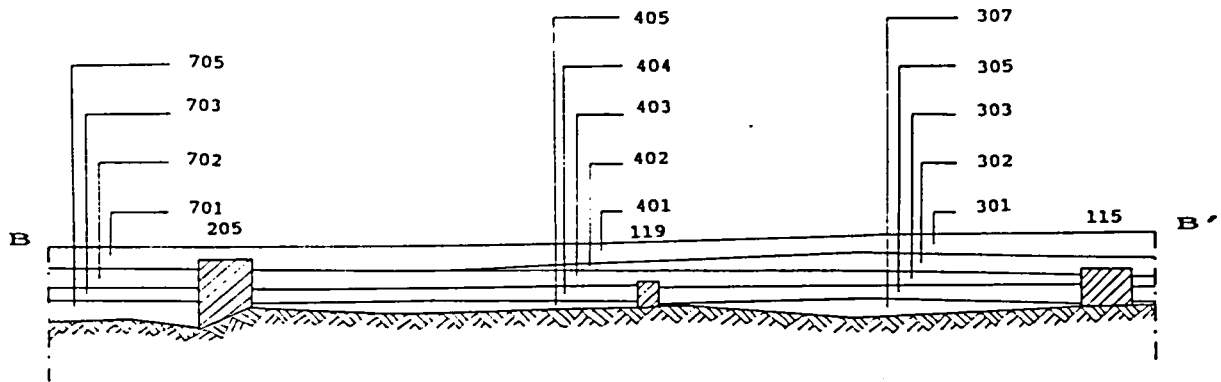

Documentació gràfica

Planimetria:	Seccions:		
	Plantes:	2	
	Alçats:	5	
Fotografia:	Color:		
	Diapositives:		

Documentació històrica

Fet per MPE

Data 07-04-92

Jaciment	Area	Sector	U.E.
CEMENTIRI VELL, HOSPITALET I.	400		401

Criteri Distinció	Definició
Coloració i composició	Estrat

Datació	Fiabilitat	Criteri datació
1801-1900	Bona	Ceràmic

Composició	Textura	Color
Terra, components orgànics	Flonja-granulosa	Marró fosc

Dimensions					
	Màxima	Mínima		Màxima	Mínima
Llargada	mts	mts	Amplada	mts	mts
Alçada	mts	mts		mts	mts

Observacions

Terra transportada des de la part alta del riu. Afectat per profundes i continues remocions degut a la situació del cementiri en el mateix lloc. El material apareix molt barrejat. Destaca la presència de restes humanes modernes i de tegules romanes.

Seqüència física

Igual a 101,201,301,501,701,801	
Cobreix 402,205,120	Cobert per 100
Farceix	Farcit per
Recolza	Se li rec.
Es lliura 103,205,117,120	Se li lliura

Interpretació

Nivell de colmatació de l'habitació 400

Croquis U.E. 401

N _____

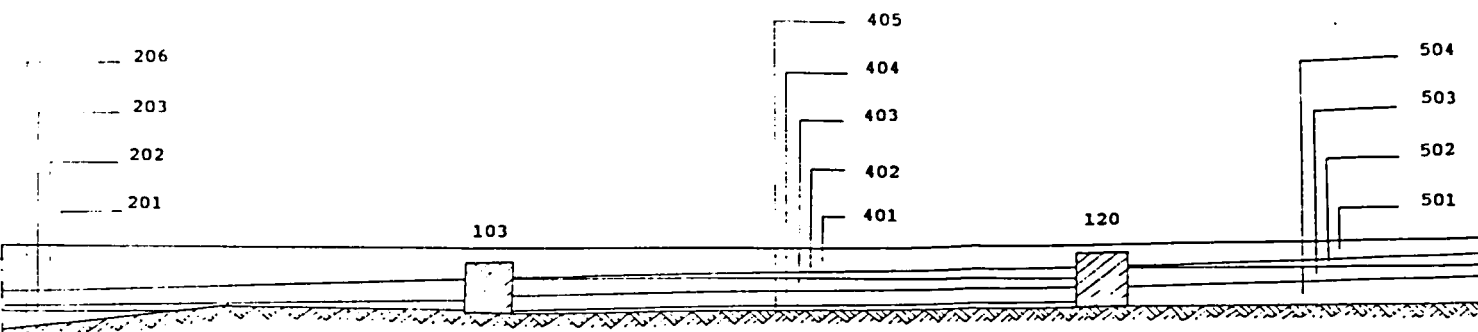

Documentació gràfica

Planimetria:

Seccions: 1, 2
 Plantes: 5
 Alçats: 5

Fotografia:

Color:
 Diapositives:

Documentació històrica

Fet per

MPE

Data

07-04-92

CODEX SCCL - ARQUEOLOGIA I PATRIMONI

JACIMENT CEMENTIRI VELL, L'HOSPITALET DE L'INFANT

U.E. 401

NUM. CL.	CLASSE	TIPUS	NUM. REFERENCIA	FRAG. INF.	ANSES	FONS	VORES	PERF. SENCER	ALTRES	TOTAL PECES
147	Blava catalana XVII	Ditada					1			1
	Observacions: Revisar									
	Blava catalana XVII			8						1
	Observacions:									
	Blava catalana XVII				1					1
	Observacions: Vidriat blau desaparegut									
	Blava catalana XVII	Ditada					1			1
	Observacions:									
	Blava catalana XVII			1						1
	Observacions:									
	Blava catalana XVII			1						1
	Observacions: Decoració geomètrica									
Subtotal				10	1		2			6
148	Blava catalana XVIII	Influència francesa	1			1				1
	Observacions: Revisar									
	Blava catalana XVIII		2			1				1
	Observacions: Decoració floral. Revisar									
	Blava catalana XVIII		3			1				1
	Observacions: Decoració animal. Revisar									
Subtotal						3				3
149	Blava catalana policromia						2			1
	Observacions: Policromia en verd									
	Blava catalana policroma			1						1
	Observacions: Policromia en groc									
Subtotal				1			2			2
155	Vidriada blanca policr.			1			1			1
	Observacions: Policromat amb verd									
Subtotal				1			1			1
161	Vidriada melada	Gibrell					2			1
	Observacions: Vidriat verdós									

CODEX SCCL - ARQUEOLOGIA I PATRIMONI

JACIMENT CEMENTIRI VELL, L'HOSPITALET DE L'INFANT

U.E. 401

NUM. CL.	CLASSE	TIPUS	NUM. REFERENCIA	FRAG. INF.	ANSES	FONS	VORES	PERF. SENCER	ALTRES	TOTAL PECES
161	Vidriada melada			1						1
	Observacions: Vidriat marró per l'interior									
	Vidriada melada			1						1
	Observacions: Vidriat marró fosc per l'interior									
Subtotal				2			2			3
162	Vidriada melada decorada							1		1
	Observacions: Policromat fons marró i dibuix groc									
Subtotal							1			1
164	Vidriada verda			2						1
	Observacions:									
	Vidriada verda					1				0
	Observacions: Verd clar									
Subtotal				2	1					1
173	Ceràmica gris moderna					1				1
	Observacions:									
Subtotal						1				1
179	Ceràmica comuna			1						1
	Observacions: Vidriat marró a l'interior									
Subtotal				1						1
180	Ceràmica reduïda cuina							1		1
	Observacions:									
	Ceràmica reduïda cuina			1						1
	Observacions:									
Subtotal				1			1			2
196	Monedes	Meravedis								4
	Observacions: 2 d'Isabel II i 2 de Ferran VII									
Subtotal										4
TOTAL				18	3	3	9			25

Jaciment	Area	Sector	U.E.
CEMENTIRI VELL, HOSPITALET I.	400		402

Criteri Distinció	Definició
Coloració i composició	Estrat

Datació	Fiabilitat	Criteri datació
1701-1900	Bona	Ceràmic

Composició	Textura	Color
Terra, components orgànics	Flonja	Marró clar

Dimensions					
	Màxima	Mínima		Màxima	Mínima
Llargada	mts	mts	Amplada	mts	mts
Alçada	mts	mts		mts	mts

Observacions

Estrat afectat també per les contínues remocions que s'han efectuat degut als enterraments practicats. Terres poc compactes on apareixen pedres que possiblement siguin dels mateixos murs. Segueix apareixen restes humanes i tègules romanes.

Seqüència física

Igual a	102,202,302,702,802,502	
Cobreix	403	Cobert per 401
Farceix		Farcit per
Recolza		Se li rec.
Es lliura	103,117,120,205	Se li lliura

Interpretació

Nivell de colmatació de l'habitació 400.

Croquis U.E. 402

N _____

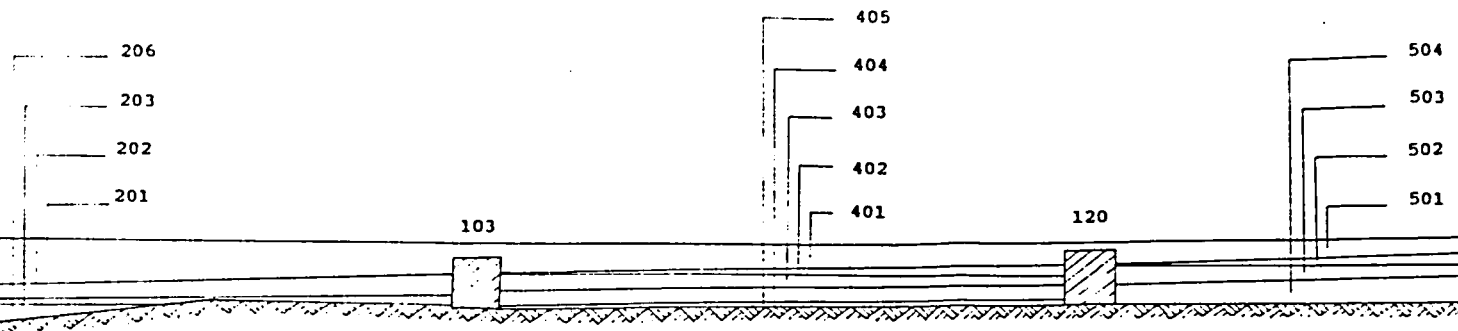

Documentació gràfica

Planimetria:

Seccions: 1, 2
 Plantes: 5
 Alçats: 5

Fotografia:

Color:
 Diapositives:

Documentació històrica

Fet per

MPE

Data

07-04-92

CODEX SCCL - ARQUEOLOGIA I PATRIMONI

JACIMENT CEMENTIRI VELL, L'HOSPITALET DE L'INFANT

U.E. 402

NUM. CL.	CLASSE	TIPUS	NUM. REFERENCIA	FRAG. INF.	ANSES	FONS	VORES	PERF. SENCER	ALTRES	TOTAL PECES
137	Cer. reflexes metàl·lics			1						1
	Observacions:									
Subtotal				1						1
139	Vidriada blanca			1						1
	Observacions:									
Subtotal				1						1
147	Blava catalana XVII						1			1
	Observacions:									
	Blava catalana XVII			1						1
	Observacions:									
	Blava catalana XVII			1						1
	Observacions:									
	Blava catalana XVII			1						1
	Observacions: De la ditada									
	Blava catalana XVII			1						1
	Observacions:									
	Blava catalana XVII						1			1
	Observacions:									
Subtotal				4			2			6
161	Vidriada melada	Plat		1						1
	Observacions:									
	Vidriada melada			1						1
	Observacions:									
	Vidriada melada						1			1
	Observacions: Amb vidriat verd-marronós									
	Vidriada melada			4				1		4
	Observacions:									
	Vidriada melada						2			1
	Observacions:									
	Vidriada melada						1			1
	Observacions: Amb vidriat marronós									

CODEX SCCL - ARQUEOLOGIA I PATRIMONI

JACIMENT CEMENTIRI VELL, L'HOSPITALET DE L'INFANT

U.E. 402

NUM. CL.	CLASSE	TIPUS	NUM. REFERENCIA	FRAG. INF.	ANSES	FONS	VORES	PERF. SENCER	ALTRES	TOTAL PECES
161	Vidriada melada			1						1
	Observacions:									
Subtotal				7			4	1		10
164	Vidriada verda			2						1
	Observacions:									
	Vidriada verda			1						1
	Observacions: Verd fosc									
	Vidriada verda			2		2				1
	Observacions: Verd-marronós per l'interior i verd l'exterior									
	Vidriada verda			1						1
	Observacions: Verd clar									
Subtotal				6		2				4
173	Ceràmica gris moderna					1				1
	Observacions:									
Subtotal						1				1
183	Grans contenidors	Càntir		83			1			1
	Observacions:									
	Grans contenidors			1						1
	Observacions:									
	Grans contenidors	Càntir		1						1
	Observacions:									
Subtotal				85			1			3
196	Monedes	Diner de tern								1
	Observacions: Jaume I, València, emissió 1271									
Subtotal										1
TOTAL				104	1	2	7	1		27

Jaciment	Area	Sector	U.E.
CEMENTIRI VELL, HOSPITALET I.	400		403

Criteri Distinció	Definició
Coloració i composició	Estrat

Datació	Fiabilitat	Criteri datació
1301-1700	Bona	Estratigràfic

Composició	Textura	Color
Terra, pedres	Flonja	Rogenc

Dimensions					
	Màxima	Mínima		Màxima	Mínima
Llargada	mts	mts	Amplada	mts	mts
Alçada	mts	mts		mts	mts

Observacions

Seqüència física

Igual a

Cobreix 404

Farceix

Recolza

Es lliura 103,117,119,120,205

Cobert per 402

Farcit per

Se li rec.

Se li lliura

Interpretació

Terra sorrenca que cobreix el nivell de circulació. Possible nivell d'abandó de l'habitació 400 format per processos naturals.

Croquis U.E. 403

N _____

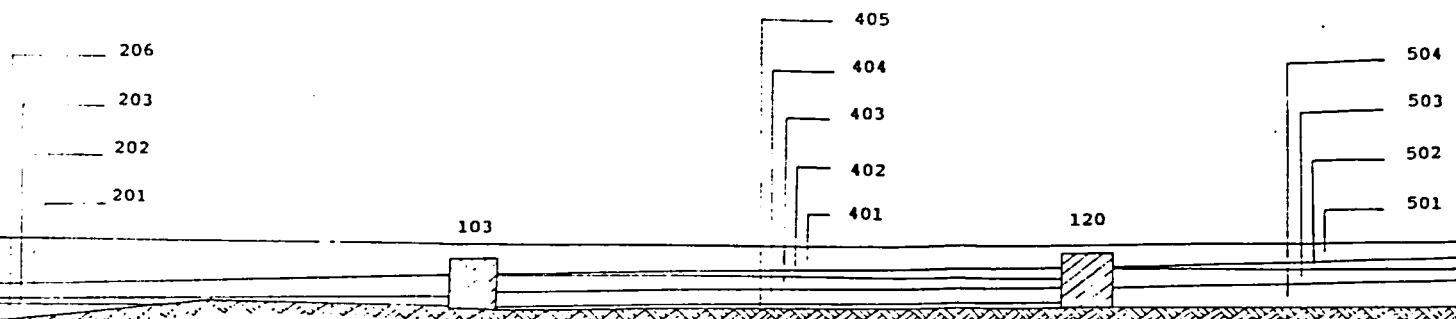

Documentació gràfica

Planimetria:

Seccions: 1, 2
 Plantes: 5
 Alçats: 5

Fotografia:

Color:
 Diapositives:

Documentació històrica

Fet per

MPE

Data

07-04-92

CODEX SCCL - ARQUEOLOGIA I PATRIMONI

JACIMENT CEMENTIRI VELL, L'HOSPITALET DE L'INFANT

U.E. 403

NUM. CL.	CLASSE	TIPUS	NUM. REFERENCIA	FRAG. INF.	ANSES	FONS	VORES	PERF. SENCER	ALTRES	TOTAL PECES
164	Vidriada verda			4						1
	Observacions: Verd clar per l'interior i fosc per l'exterior									
	Vidriada verda			2						1
	Observacions: Verd clar per l'interior i fosc per l'exterior									
Subtotal				6						2
179	Ceràmica comuna			3						1
	Observacions:									
	Ceràmica comuna			3						1
	Observacions:									
Subtotal				6						2
183	Grans contenidors			16			3			1
	Observacions:									
	Grans contenidors			2						1
	Observacions:									
	Grans contenidors			7						1
	Observacions:									
	Grans contenidors			4						1
	Observacions:									
Subtotal				29			3			4
193	Vidre	Plat		6			2			1
	Observacions:									
Subtotal				6			2			1
TOTAL				47			5			9

Jaciment	Area	Sector	U.E.
CEMENTIRI VELL, HOSPITALET I.	400		404

Criteri Distinció	Definició
Coloració i composició	Estrat

Datació	Fiabilitat	Criteri datació
1301-1700	Bona	Ceràmic

Composició	Textura	Color
Terra, pedres petites	Compacta	Groc-negrós

Dimensions					
	Màxima	Mínima		Màxima	Mínima
Llargada	mts	mts	Amplada	mts	mts
Alçada	mts	mts		mts	mts

Observacions

Seqüència física

Igual a 104,204,305,503,703,803

Cobreix 405

Cobert per 403

Farceix

Farcit per

Recolza

Se li rec.

Es lliura 103,117,119,120,205

Se li lliura

Interpretació

Nivell de circulació de l'habitació 400.

Croquis U.E. 404

N _____

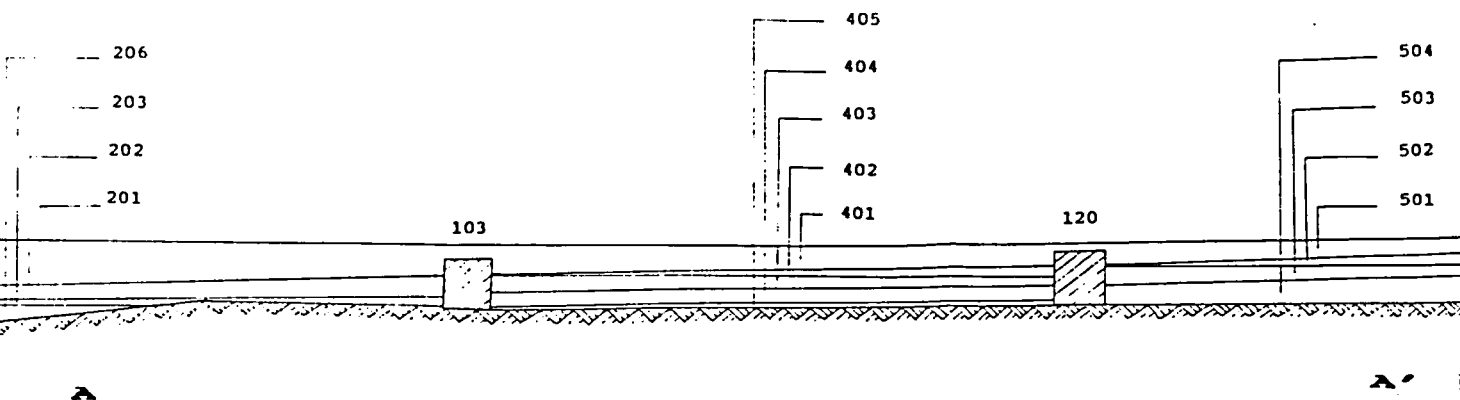

Documentació gràfica

Planimetria:

Seccions: 1, 2
 Plantes: 5
 Alçats: 5

Fotografia:

Color:
 Diapositives:

Documentació històrica

Fet per

MPE

Data

07-04-92

CODEX SCCL - ARQUEOLOGIA I PATRIMONI

JACIMENT CEMENTIRI VELL, L'HOSPITALET DE L'INFANT

U.E. 404

NUM. CL.	CLASSE	TIPUS	NUM. REFERENCIA	FRAG. INF.	ANSES	FONS	VORES	PERF. SENCER	ALTRES	TOTAL PECES
136	Ceràmica verd i manganès	Plat	1				1			1
	Observacions:									
Subtotal							1			1
139	Vidriada blanca	Plat				2				1
	Observacions:									
Subtotal							2			1
144	blava Valenciana	Plat		1			2			1
	Observacions: Desaparegut el blau									
Subtotal							1		2	1
164	Vidriada verda						1			1
	Observacions:									
	Vidriada verda			1			1			1
	Observacions: Vidriat verd per l'interior									
	Vidriada verda	Morter	1				1			2
	Observacions:									
Subtotal							1		3	4
179	Ceràmica comuna			1						1
	Observacions:									
Subtotal							1			1
181	Ceràmica oxidada cuina			2						1
	Observacions:									
Subtotal							2			1
193	Vidre			2			1			1
	Observacions: revisar									
	Vidre	Plat		21			15			2
	Observacions:									
	Vidre	Copa		2			1			1
	Observacions:									
Subtotal							25		17	4

CODEX SCCL - ARQUEOLOGIA I PATRIMONI

JACIMENT CEMENTIRI VELL, L'HOSPITALET DE L'INFANT U.E. 404

NUM. CL.	CLASSE	TIPUS	NUM. REFERENCIA	FRAG. INF.	ANSES	FONS	VORES	PERF. SENCER	ALTRES	TOTAL PECES
194	Ferro	Claus		4						1
	Observacions:									
	Ferro	Claus amb arnella		4						2
	Observacions:	Claus amb fragments d'arnella engenxats								
	Ferro	Frontissa		2						1
	Observacions:									
	Ferro	Clau pla		1						1
	Observacions:									
	Ferro			5						5
	Observacions:									
Subtotal				16						10
206	Peces dentàries			9						1
	Observacions:									
Subtotal				9						1
TOTAL				55		2	23			24

Jaciment	Area	Sector	U.E.
CEMENTIRI VELL, HOSPITALET I.	400		405

Criteri Distinció	Definició
Coloració i composició	Estrat

Datació	Fiabilitat	Criteri datació
1301-1700	Bona	Estratigràfic

Composició	Textura	Color
Terra, pedres petites	Compacta	Rogenc

Dimensions					
	Màxima	Mínima		Màxima	Mínima
Llargada	mts	mts	Amplada	mts	mts
Alçada	mts	mts		mts	mts

Observacions

Seqüència física

Igual a 106,206,307,504,705,804

Cobreix 108

Cobert per 404

Farceix

Farcit per

Recolza

Se li rec.

Es lliura 103,117,119,120,205

Se li lliura

Interpretació

Reempla el desnivell natural de la roca de l'habitació 400.
Possible nivell construcctiu de l'edifici.

Croquis U.E. 405

N _____

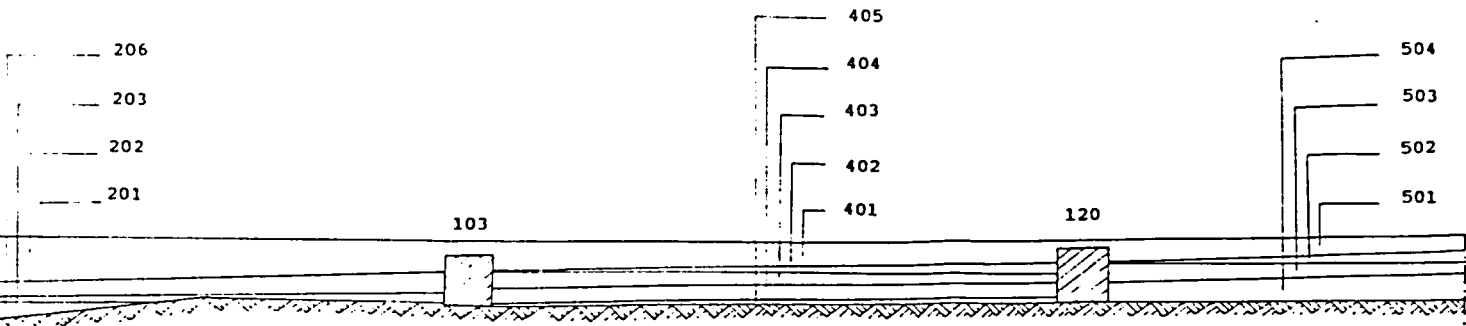

Documentació gràfica

Planimetria:	Seccions:	1, 2
	Plantes:	5
	Alçats:	
Fotografia:	Color:	
	Diapositives:	

Documentació històrica

Fet per MPE

Data 28-04-92

Jaciment	Area	Sector	U.E.
CEMENTIRI VELL, HOSPITALET I.	500		501

Criteri Distinció	Definició
Coloració i composició	Estrat

Datació	Fiabilitat	Criteri datació
1801-1900	Bona	Ceràmic

Composició	Textura	Color
Terra, components orgànics	Dura	Marró fosc

Dimensions					
	Màxima	Mínima		Màxima	Mínima
Llargada	mts	mts	Amplada	mts	mts
Alçada	mts	mts		mts	mts

Observacions

Terra transportada des de la part alta del riu. Afectat per continues i profundes remocions degut a la situació del cementiri en el mateix lloc. Destaca la presència de restes humanes modernes i tègules romanes.

Seqüència física

Igual a 601	
Cobreix 502	Cobert per 100
Farceix	Farcit per
Recolza	Se li rec.
Es lliura 120,121,122	Se li lliura

Interpretació

Nivell de colmatació de l'habitació 500.

Croquis U.E. 501

N _____

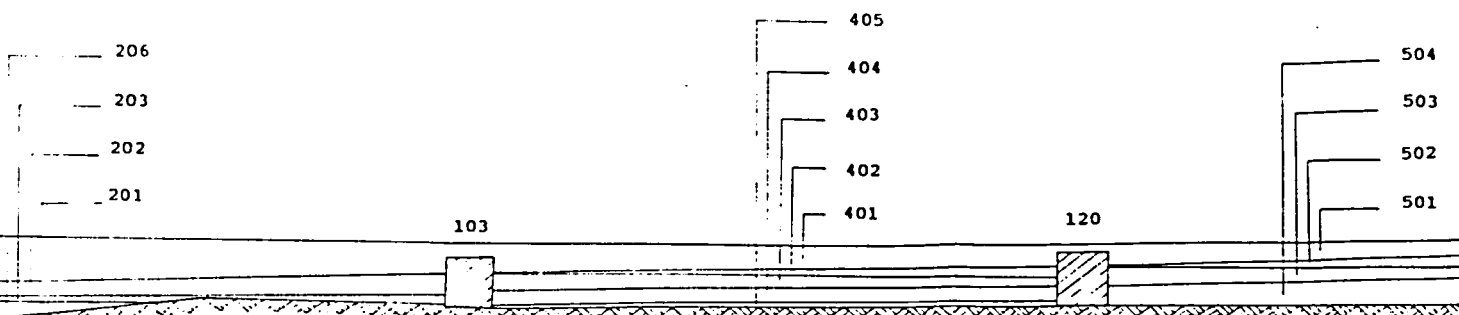

Documentació gràfica

Planimetria:

Seccions: 1
 Plantes: 5
 Alçats: 5

Fotografia:

Color:
 Diapositives:

Documentació històrica

Fet per

MPE

Data

08-04-92

CODEX SCCL - ARQUEOLOGIA I PATRIMONI

JACIMENT CEMENTIRI VELL, L'HOSPITALET DE L'INFANT U.E. 501

NUM. CL.	CLASSE	TIPUS	NUM. REFERENCIA	FRAG. INF.	ANSES	FONS	VORES	PERF. SENCER	ALTRES	TOTAL PECES
136	Cer. verd i manganés	Plat					1			1
	Observacions:									
Subtotal							1			1
137	Cer. reflexes metàl·lics	Plat		1						1
	Observacions:									
	Cer. reflexes metàl·lics	Escudella				1				1
	Observacions:	Igual a UE-501								
	Cer. reflexes metàl·lics			1						1
	Observacions:									
Subtotal				2	1					3
147	Blava catalana XVII			11						11
	Observacions:									
Subtotal				11						11
153	Polícroma S.XX			4						1
	Observacions:									
	Polícroma S.XX			2						1
	Observacions:									
	Polícroma S.XX			2						1
	Observacions:									
Subtotal				8						3
161	Vidriada melada	Gran contenidor					3			2
	Observacions:									
	Vidriada melada	Gerra					1			1
	Observacions:	Vidriat marró								
	Vidriada melada				1					1
	Observacions:	Melat verdós								
	Vidriada melada	Gerra					1			1
	Observacions:									
	Vidriada melada			8			1			9
	Observacions:									

CODEX SCCL - ARQUEOLOGIA I PATRIMONI

JACIMENT CEMENTIRI VELL, L'HOSPITALET DE L'INFANT

U.E. 501

NUM. CL.	CLASSE	TIPUS	NUM. REFERENCIA	FRAG. INF.	ANSES	FONS	VORES	PERF. SENCER	ALTRES	TOTAL PECES
161	Vidriada melada Observacions:	Plat		1						1
	Vidriada melada Observacions:	Plat		1						1
Subtotal				10	1		6			16
164	Vidriada verda Observacions: Verd fosc	Plat		4	2		2			1
	Vidriada verda Observacions: Verd clar fosc			4	1					5
	Vidriada verda Observacions: Verd fosc			1	1		2			4
Subtotal				9	4		4			10
173	Ceràmica gris moderna Observacions:			2	1					1
Subtotal				2	1					1
177	Cer. comuna pintada Observacions:			1						1
Subtotal				1						1
179	Ceràmica comuna Observacions:			9						5
	Ceràmica comuna Observacions:	Gran contenidor		2						2
Subtotal				11						7
180	Cer. reduïda cuina Observacions:						1			1
Subtotal							1			1
185	Rajoles Observacions:			1						1
Subtotal				1						1

CODEX SCCL - ARQUEOLOGIA I PATRIMONI

JACIMENT CEMENTIRI VELL, L'HOSPITALET DE L'INFANT U.E. 501

NUM. CL.	CLASSE	TIPUS	NUM. REFERENCIA	FRAG. INF.	ANSES	FONS	VORES	PERF. SENCER	ALTRES	TOTAL PECES
196	Monedes	Diner								1
	Observacions: Diner medieval de Barcelona. Cal netejar-la									
Subtotal										1
TOTAL				55	7		12			56

Jaciment	Area	Sector	U.E.
CEMENTIRI VELL, HOSPITALET I.	500		502

Criteri Distinció	Definició
Coloració i composició	Estrat

Datació	Fiabilitat	Criteri datació
1701-1900	Bona	Ceràmic

Composició	Textura	Color
Terra, ossos, arrels, pedres	Dura	Marró negrós

Dimensions					
	Màxima	Mínima		Màxima	Mínima
Llargada	mts	mts	Amplada	mts	mts
Alçada	mts	mts		mts	mts

Observacions

Estrat afectat per les remocions degudes als enterraments. Són terres poc compactes on apareixen pedres, restes humanes, tègules romanes i material molt barrejat.

Seqüència física

Igual a	602	
Cobreix	503	Cobert per 501
Farceix		Farcit per
Recolza		Se li rec.
Es lliura	120,121,122	Se li lliura

Interpretació

Nivell de colmatació de l'habitació 500.

Croquis U.E. 502

N _____

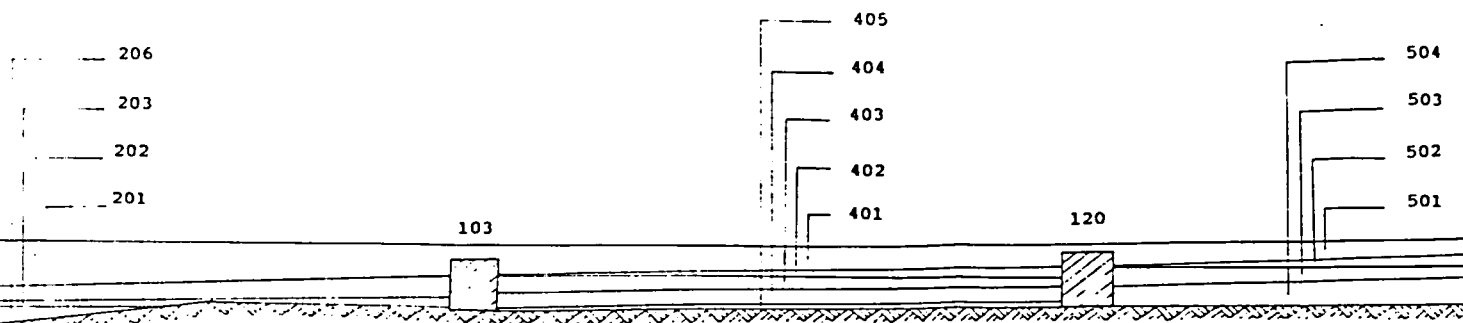

Documentació gràfica

Planimetria:

Seccions: 1
 Plantes: 5
 Alçats: 5

Fotografia:

Color:
 Diapositives:

Documentació històrica

Fet per

MPE

Data

08-04-92

CODEX SCCL - ARQUEOLOGIA I PATRIMONI

JACIMENT CEMENTIRI VELL, L'HOSPITALET DE L'INFANT

U.E. 502

NUM. CL.	CLASSE	TIPUS	NUM. REFERENCIA	FRAG. INF.	ANSES	FONS	VORES	PERF. SENCER	ALTRES	TOTAL PECES
136	Cer.verd i manganès	Plat					1			1
	Observacions:									
	Cer.verd i manganès			2						2
	Observacions:									
Subtotal				2			1			3
140	Ceràmica en manganès			1						1
	Observacions:									
Subtotal				1						1
153	Policroma S.XX			2			1			1
	Observacions:									
Subtotal				2			1			1
161	Vidriada melada						2			1
	Observacions:									
	Vidriada melada					2				2
	Observacions: Melat marró									
	Vidriada melada	Forma tancada					1			1
	Observacions:									
	Vidriada melada			1						1
	Observacions:									
Subtotal				1		2	3			5
164	Vidriada verda	Gran contenidor			1					1
	Observacions:									
	Vidriada verda	Gran contenidor			1					1
	Observacions:									
	Vidriada verda			2			1			1
	Observacions:									
	Vidriada verda	Gran contenidor			1					1
	Observacions:									
	Vidriada verda			6			1			1
	Observacions: Verd clar a l'interior,verd fosc a l'exterior									

CODEX SCCL - ARQUEOLOGIA I PATRIMONI

JACIMENT CEMENTIRI VELL, L'HOSPITALET DE L'INFANT

U.E. 502

NUM. CL.	CLASSE	TIPUS	NUM. REFERENCIA	FRAG. INF.	ANSES	FONS	VORES	PERF. SENCER	ALTRES	TOTAL PECES
164	Vidriada verda Observacions:	Morter				1				1
Subtotal				8	3	1	2			6
178	Cer. comuna decorada Observacions:	Gran contenidor		4						1
Subtotal				4						1
179	Ceràmica comuna Observacions:	Morter					1			1
	Ceràmica comuna Observacions:			12	2					2
	Ceràmica comuna Observacions:			2						1
	Ceràmica comuna Observacions:			3						1
Subtotal				17	2		1			5
183	Gran contenidor Observacions:			9						2
	Gran contenidor Observacions:	Gran contenidor				4				1
Subtotal				9		4				3
TOTAL				44	5	7	8			25

Jaciment	Area	Sector	U.E.
CEMENTIRI VELL, HOSPITALET I.	500		503

Criteri Distinció	Definició
Coloració i composició	Estrat

Datació	Fiabilitat	Criteri datació
1301-1700	Bona	Ceràmic

Composició	Textura	Color
Terra	Dura	Marró fosc

Dimensions					
	Màxima	Mínima		Màxima	Mínima
Llargada	mts	mts	Amplada	mts	mts
Alçada	mts	mts		mts	mts

Observacions

Seqüència física

Igual a 603	
Cobreix 504	Cobert per 502
Farceix	Farcit per
Recolza	Se li rec.
Es lliura 120,121,122	Se li lliura

Interpretació

Nivell de circulació de l'habitació 500.

Croquis U.E. 503

N _____

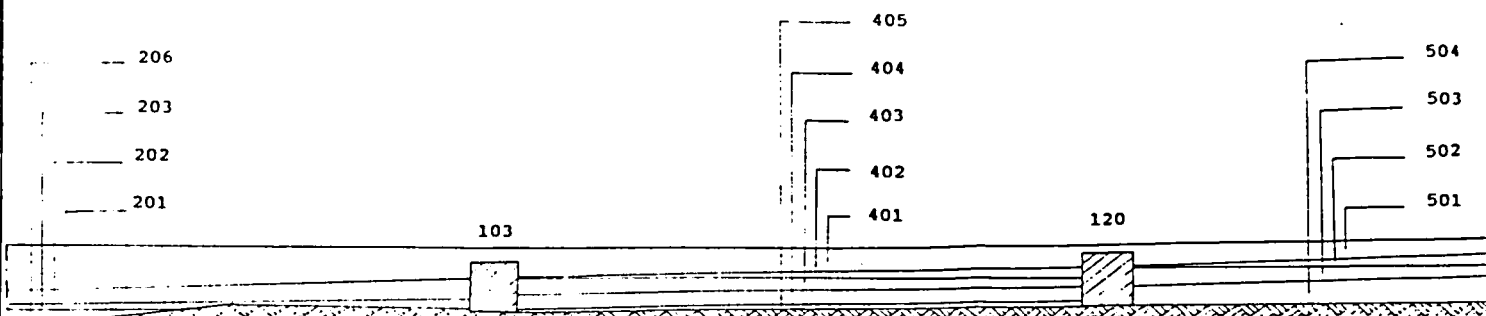

Documentació gràfica

Planimetria:

Seccions: 1
 Plantes: 5
 Alçats: 5

Fotografia:

Color:
 Diapositives:

Documentació històrica

Fet per

MPE

Data

08-04-92

CODEX SCCL - ARQUEOLOGIA I PATRIMONI

JACIMENT CEMENTIRI VELL, L'HOSPITALET DE L'INFANT

U.E. 503

NUM. CL.	CLASSE	TIPUS	NUM. REFERENCIA	FRAG. INF.	ANSES	FONS	VORES	PERF. SENCER	ALTRES	TOTAL PECES
136	Cer. verd i manganés			1		1				1
	Observacions:									
	Cer. verd i manganés	Plat tallador	1	4			3			1
	Observacions:									
Subtotal				5		1	3			2
139	Vidriada blanca	Escudella		1			3			1
	Observacions:									
	Vidriada blanca	Escudella		9		2	6			1
	Observacions:									
Subtotal				10		2	9			2
140	Ceràmiques en manganés	Escudella					1			1
	Observacions:									
Subtotal							1			1
161	Vidriada melada						1			1
	Observacions:									
	Vidriada melada			3						1
	Observacions:									
Subtotal				3			1			2
164	Vidriada verda	Plat					1			1
	Observacions:									
	Vidriada verda	Gran contenidor		1						1
	Observacions:									
	Vidriada verda				1					1
	Observacions:									
	Vidriada verda	Olla	2	4			1			1
	Observacions:									
Subtotal				5	1		2			4
165	Vidriada groga			1						1
	Observacions:									
Subtotal				1						1

CODEX SCCL - ARQUEOLOGIA I PATRIMONI

JACIMENT CEMENTIRI VELL, L'HOSPITALET DE L'INFANT U.E. 503

NUM. CL.	CLASSE	TIPUS	NUM. REFERENCIA	FRAG. INF.	ANSES	FONS	VORES	PERF. SENCER	ALTRES	TOTAL PECES
173	Cer. gris moderna			2						1
	Observacions:									
Subtotal				2						1
179	Ceràmica comuna			2						1
	Observacions:									
Subtotal				2						1
183	Gran contenidor	Gran contenidor					2			1
	Observacions:									
	Gran contenidor	Gran contenidor					1			1
	Observacions:									
	Gran contenidor	Gran contenidor		2	1					1
	Observacions:									
	Gran contenidor	Gran contenidor			1					1
	Observacions:									
Subtotal				2	2		3			4
TOTAL				30	3	3	19			18

Jaciment	Area	Sector	U.E.
CEMENTIRI VELL, HOSPITALET I.	500		504

Criteri Distinció	Definició
Coloració i composició	Estrat

Datació	Fiabilitat	Criteri datació
1301-1700	Bona	Estratigràfic

Composició	Textura	Color
Terra, pedres petites	Compacta	Marró rogenc

Dimensions					
	Màxima	Mínima		Màxima	Mínima
Llargada	mts	mts	Amplada	mts	mts
Alçada	mts	mts		mts	mts

Observacions

Seqüència física

Igual a	604		
Cobreix	108	Cobert per	503
Farceix		Farcit per	
Recolza		Se li rec.	
Es lliura	120,121,122	Se li lliura	

Interpretació

Reomple el desnivell natural de la roca de l'habitació 500.
Possible nivell constructiu de l'edifici.

Croquis U.E. 504

N _____

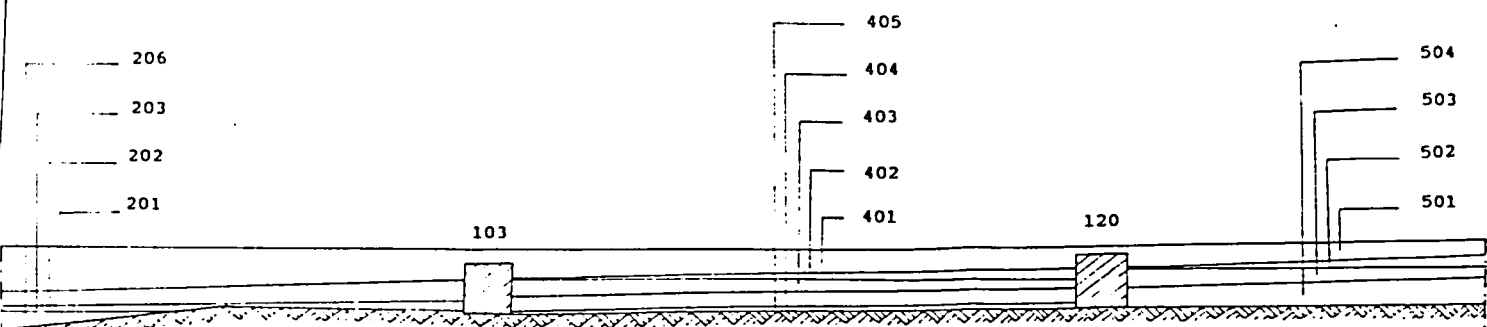

Documentació gràfica

Planimetria:

Seccions: 1
 Plantes: 5
 Alçats:

Fotografia:

Color:
 Diapositives:

Documentació històrica

Fet per

MPE

Data

08-04-92

CODEX SCCL - ARQUEOLOGIA I PATRIMONI

JACIMENT CEMENTIRI VELL, L'HOSPITALET DE L'INFANT U.E. 504

NUM. CL.	CLASSE	TIPUS	NUM. REFERENCIA	FRAG. INF.	ANSES	FONS	VORES	PERF. SENCER	ALTRES	TOTAL PECES
198	D'altres metalls Observacions:	Medalla						1		1
Subtotal								1		1
TOTAL								1		1

Jaciment	Area	Sector	U.E.
CEMENTIRI VELL, HOSPITALET I.	600		601

Criteri Distinció	Definició
Coloració i composició	Estrat

Datació	Fiabilitat	Criteri datació
1801-1900	Bona	Ceràmic

Composició	Textura	Color
Terra, components orgànics	Dura	Marró fosc

Dimensions			
	Màxima	Mínima	
Llargada	mts	mts	
Alçada	mts	mts	
		Màxima	Mínima
		mts	mts
		mts	mts

Observacions

Seqüència física

Igual a	501	
Cobreix	602	Cobert per 100
Farceix		Farcit per
Recolza		Se li rec.
Es lliura	120,121,122	Se li lliura

Interpretació

Nivell de colmatació de l'habitació 600.

Croquis U.E. 601

N _____

Documentació gràfica

Planimetria:

Seccions:

Plantes:

Alçats:

Fotografia:

Color:

Diapositives:

Documentació històrica

Fet per

MPE

Data

27-04-92

CODEX SCCL - ARQUEOLOGIA I PATRIMONI

JACIMENT CEMENTIRI VELL, L'HOSPITALET DE L'INFANT

U.E. 601

NUM. CL.	CLASSE	TIPUS	NUM. REFERENCIA	FRAG. INF.	ANSES	FONS	VORES	PERF. SENCER	ALTRES	TOTAL PECES
137	Cer. reflexes metàl.lics	Escudella		1			1			1
	Observacions:									
	Cer. reflexes metàl.lics	Plat					2			1
	Observacions:									
	Cer. reflexes metàl.lics	Escudella			1	1				1
	Observacions:									
	Cer. reflexes metàl.lics	Plat-Escudella		5						5
	Observacions:									
Subtotal				6	1	1	3			8
145	Blava catalana XV			5						5
	Observacions:	Decoració desapareguda								
Subtotal				5						5
147	Blava catalana XVII	Plat		2						2
	Observacions:	Orla traç gruixut (motiu geomètric)								
	Blava catalana XVII	Plat		2			1			2
	Observacions:	Decoració de la "Ditada"								
	Blava catalana XVII	Plat				1				1
	Observacions:	Motiu geomètric amb orla traç gruixut								
Subtotal				4		1	1			5
149	Blava catalana policromia	Plat					1			1
	Observacions:	Policromat verdós								
	Blava catalana policromia			1						1
	Observacions:	Policromat amb groc								
	Blava catalana policromia			2						1
	Observacions:	Policromat amb verd								
	Blava catalana policromia			1						1
	Observacions:	Policromat amb groc								
Subtotal				4			1			4
151	Blava catalana XIX	Plata					1			1
	Observacions:	Decoració floral (amb text)								
Subtotal							1			1

CODEX SCCL - ARQUEOLOGIA I PATRIMONI

JACIMENT CEMENTIRI VELL, L'HOSPITALET DE L'INFANT U.E. 601

NUM. CL.	CLASSE	TIPUS	NUM. REFERENCIA	FRAG. INF.	ANSES	FONS	VORES	PERF. SENCER	ALTRES	TOTAL PECES
153	Polícroma S.XX			2						2
	Observacions:									
	Polícroma S.XX						1			1
	Observacions:									
	Polícroma S.XX			3						1
	Observacions:									
Subtotal				5			1			4
161	Vidriada melada			2						1
	Observacions:									
	Vidriada melada						1			1
	Observacions: Vidriat marrò									
	Vidriada melada			1			1			1
	Observacions:									
	Vidriada melada			7			2			9
	Observacions:									
	Vidriada melada						1			1
	Observacions: Melat verd									
	Vidriada melada			1			3			3
	Observacions:									
	Vidriada melada						1			1
	Observacions: Vidriat marrò									
	Vidriada melada						1			1
	Observacions: Melat verd									
Subtotal				11			10			18
164	Vidriada verda	Gerro		8	1					1
	Observacions:									
	Vidriada verda			1						1
	Observacions:									
	Vidriada verda			3		1				1
	Observacions:									
	Vidriada verda			4						1
	Observacions:									
Subtotal				16	1	1				4

CODEX SCCL - ARQUEOLOGIA I PATRIMONI

JACIMENT CEMENTIRI VELL, L'HOSPITALET DE L'INFANT U.E. 601

NUM. CL.	CLASSE	TIPUS	NUM. REFERENCIA	FRAG. INF.	ANSES	FONS	VORES	PERF. SENCER	ALTRES	TOTAL PECES
173	Cer.gris moderna			2						1
	Observacions:	Decoració amb incisions								
	Cer.gris moderna			2	1					1
	Observacions:									
	Cer.gris moderna			1						1
	Observacions:									
	Cer.gris moderna			3						1
	Observacions:									
Subtotal				8	1					4
177	Cer.comuna pintada			3						1
	Observacions:									
	Cer.comuna pintada			2						1
	Observacions:									
	Cer.comuna pintada			2						1
	Observacions:									
Subtotal				7						3
179	Ceràmica comuna			3						1
	Observacions:									
	Ceràmica comuna	Gerro		1			1			1
	Observacions:									
	Ceràmica comuna			9						9
	Observacions:									
Subtotal				13			1			11
196	Monedes	Ardit								1
	Observacions:	Felip IV, Barcelona, 1653-55								
Subtotal										1
TOTAL				79	3	3	18			68

CODEX SCCL - ARQUEOLOGIA I PATRIMONI

JACIMENT CEMENTIRI VELL, L'HOSPITALET DE L'INFANT

U.E. 703

NUM. CL.	CLASSE	TIPUS	NUM. REFERENCIA	FRAG. INF.	ANSES	FONS	VORES	PERF. SENCER	ALTRES	TOTAL PECES
103	Cer. grollera reduïda	Gran contenidor		32						1
	Observacions:									
Subtotal				32						1
136	Cer. verd i manganés	Plat tallador					1			1
	Observacions:									
	Cer. verd i manganés		1			1				1
	Observacions:									
	Cer. verd i manganés		2			1				1
	Observacions:									
Subtotal						2	1			3
161	Vidriada melada			2						1
	Observacions:									
	Vidriada melada			1						1
	Observacions:									
Subtotal				3						2
164	Vidriada verda			1						1
	Observacions: Verd fosc per l'exterior i clar per l'interior									
	Vidriada verda						1			1
	Observacions:									
Subtotal				1			1			2
183	Gran contenidors	Gran contenidor		4						1
	Observacions:									
	Gran contenidor	Gran contenidor		5						1
	Observacions:									
Subtotal				9						2
TOTAL				45		2	2			10

Jaciment	Area	Sector	U.E.
CEMENTIRI VELL, HOSPITALET I.	600		602

Criteri Distinció	Definició
Coloració i composició	Estrat

Datació	Fiabilitat	Criteri datació
1701-1900	Bona	Ceràmic

Composició	Textura	Color
Terra, ossos, arrels, pedres	Dura	Marró negrós

Dimensions					
	Màxima	Mínima		Màxima	Mínima
Llargada	mts	mts	Amplada	mts	mts
Alçada	mts	mts		mts	mts

Observacions

Seqüència física

Igual a 502	
Cobreix 603	Cobert per 601
Farceix	Farcit per
Recolza	Se li rec.
Es lliura 120,121,122	Se li lliura

Interpretació

Nivell de colmatació de l'habitació 600.

Croquis U.E. 602

N _____

Documentació gràfica

Planimetria:

Seccions:

Plantes:

Alçats:

Fotografia:

Color:

Diapositives:

Documentació històrica

Fet per

MPE

Data

27-04-92

Jaciment	Area	Sector	U.E.
CEMENTIRI VELL, HOSPITALET I.	600		603

Criteri Distinció	Definició
Coloració i composició	Estrat

Datació	Fiabilitat	Criteri datació
1301-1700	Bona	Estratigràfic

Composició	Textura	Color
Terra	Dura	Marró fosc

Dimensions					
	Màxima		Mínima		
Llargada	mts		mts	Amplada	mts
Alçada	mts		mts		mts

Observacions

Seqüència física

Igual a	503		
Cobreix	604	Cobert per	602
Farceix		Farcit per	
Recolza		Se li rec.	
Es lliura	120,121,122	Se li lliura	

Interpretació

Nivell de circulació de l'habitació 600.

Croquis U.E. 603

N _____

Documentació gràfica

Planimetria:

Seccions:

Plantes:

Alçats:

Fotografia:

Color:

Diapositives:

Documentació històrica

Fet per

MPE

Data

27-04-92

Jaciment	Area	Sector	U.E.
CEMENTIRI VELL, HOSPITALET I.	600		604

Criteri Distinció	Definició
Coloració i composició	Estrat

Datació	Fiabilitat	Criteri datació
1301-1700	Bona	Estratigràfic

Composició	Textura	Color
Terra, pedres petites	Compàcta	Marró rogenc

Dimensions					
	Màxima	Mínima		Màxima	Mínima
Llargada	mts	mts	Amplada	mts	mts
Alçada	mts	mts		mts	mts

Observacions

Seqüència física

Igual a	504		
Cobreix	108	Cobert per	603
Farceix		Farcit per	
Recolza		Se li rec.	
Es lliura	120,121,122	Se li lliura	

Interpretació

Reomple el desnivell natural de la roca de l'habitació 600.
Possible nivell constructiu de l'edifici.

Croquis U.E. 604

N _____

Documentació gràfica

Planimetria:

Seccions:

Plantes:

Alçats:

Fotografia:

Color:

Diapositives:

Documentació històrica

Fet per

MPE

Data

27-04-92

Jaciment	Area	Sector	U.E.
CEMENTIRI VELL, HOSPITALET I.	700		701

Criteri Distinció	Definició
Coloració i composició	Estrat

Datació	Fiabilitat	Criteri datació
1801-1900	Bona	Ceràmic

Composició	Textura	Color
Totxos, terra i components orgànics	Flonja-granulosa	Marró fosc

Dimensions					
	Màxima	Mínima		Màxima	Mínima
Llargada	mts	mts	Amplada	mts	mts
Alçada	mts	mts		mts	mts

Observacions

Terra transportada des de la part alta del riu. Afectat per profundes remocions degut a la situació del cementiri. El material està barrejat. Destaca la presència de restes humanes modernes i tegules romanes.

Seqüència física

Igual a	101,201,301,401,501,801	
Cobreix	702,121	Cobert per 100
Farceix		Farcit per
Recolza		Se li rec.
Es lliura	205	Se li lliura

Interpretació

Nivell de colmatació de l'habitació 700.

Croquis U.E. 701

N _____

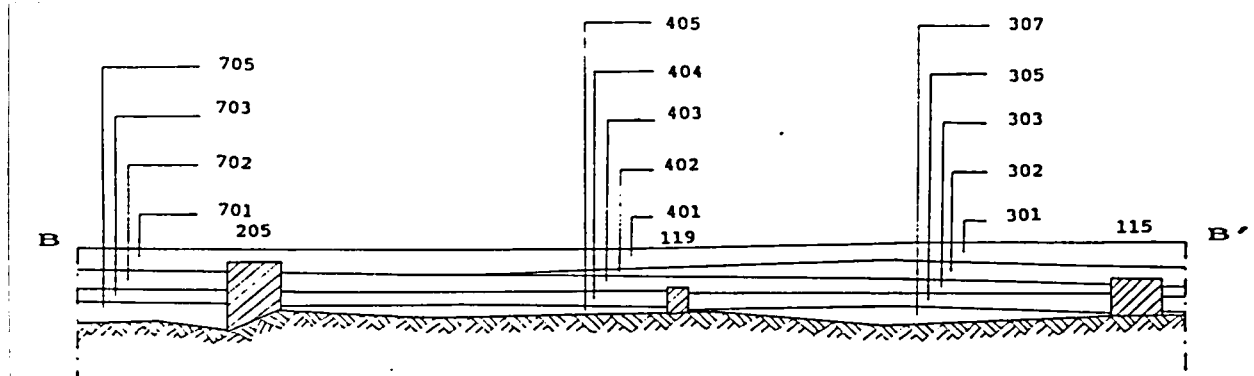

Documentació gràfica

Planimetria:

Seccions: 2
 Plantes: 5
 Alçats:

Fotografia:

Color:
 Diapositives:

Documentació històrica

Fet per

MPE

Data

08-04-92

Jaciment	Area	Sector	U.E.
CEMENTIRI VELL, HOSPITALET I.	700		702

Criteri Distinció	Definició
Coloració i composició	Estrat

Datació	Fiabilitat	Criteri datació
1701-1900	Bona	Ceràmic

Composició	Textura	Color
Terra, ossos, arrels, pedres	Flonja	Marró clar

Dimensions					
	Màxima	Mínima		Màxima	Mínima
Llargada	mts	mts	Amplada	mts	mts
Alçada	mts	mts		mts	mts

Observacions

Estrat afectat per profundes remocions degut als enterraments practicats. Són terres poc compactes on apareixen pedres, restes humanes, tegules romanes i material ceràmic molt barrejat.

Seqüència física

Igual a 102,202,302,402,802

Cobreix 703

Cobert per 701

Farceix

Farcit per

Recolza

Se li rec.

Es lliura 205,121

Se li lliura

Interpretació

Nivell de colmatació de l'habitació 700.

Croquis U.E. 702

N _____

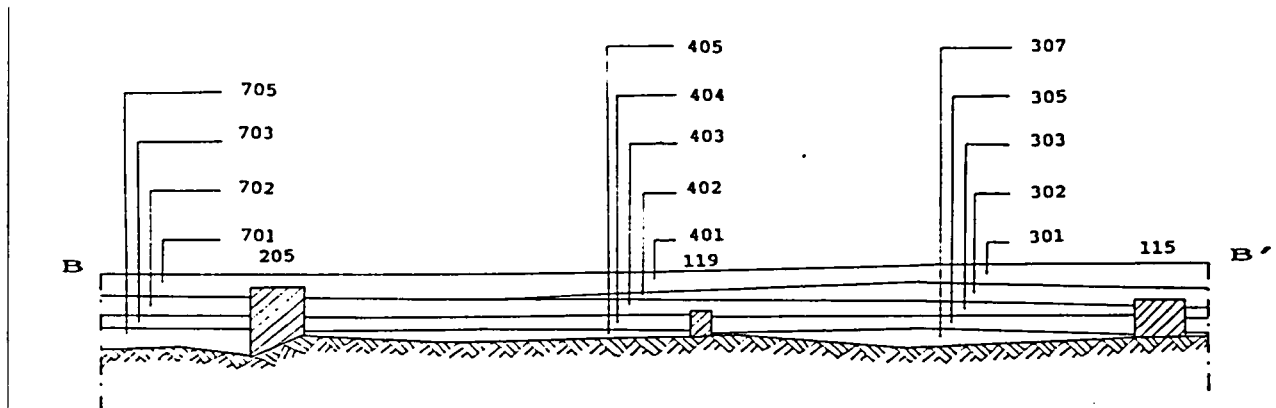

Documentació gràfica

Planimetria:

Seccions: 2
 Plantes: 5
 Alçats:

Fotografia:

Color:
 Diapositives:

Documentació històrica

Fet per

MPE

Data

08-04-92

Jaciment	Area	Sector	U.E.
CEMENTIRI VELL, HOSPITALET I.	700		703

Criteri Distinció	Definició
Coloració i composició	Estrat

Datació	Fiabilitat	Criteri datació
1301-1700	Bona	Ceràmic

Composició	Textura	Color
Terra, pedres petites	Compàcta	Rogenc clar

Dimensions					
	Màxima	Mínima		Màxima	Mínima
Llargada	mts	mts	Amplada	mts	mts
Alçada	mts	mts		mts	mts

Observacions

Seqüència física

Igual a 803	
Cobreix 705	Cobert per 702
Farceix	Farcit per
Recolza	Se li rec.
Es lliura 205,121,116	Se li lliura

Interpretació

Nivell de circulació de l'habitació 700.

Croquis U.E. 703

N. _____

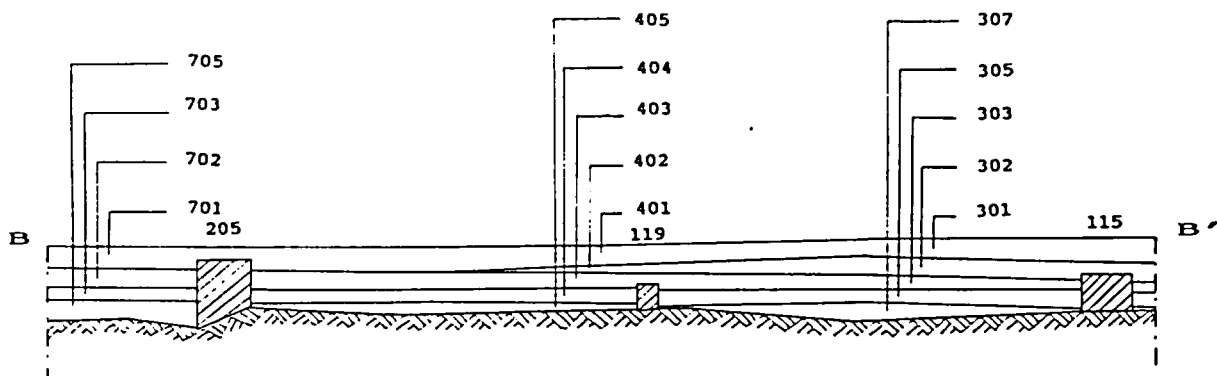

Documentació gràfica

Planimetria:

Seccions: 2
 Plantes: 5
 Alçats: 5

Fotografia:

Color:
 Diapositives:

Documentació històrica

Fet per

MPE

Data

08-04-92

Jaciment	Area	Sector	U.E.
CEMENTIRI VELL, HOSPITALET I.	700		704

Criteri Distinció	Definició
Evidència física	Enderroc

Datació	Fiabilitat	Criteri datació
1301-1700	Bona	Estratigràfic

Composició	Textura	Color
Pedres		

Dimensions					
	Màxima	Mínima		Màxima	Mínima
Llargada	mts	.mts	Amplada	mts	mts
Alçada	mts	mts		mts	mts

Observacions

Al costat del mur 205 i porta entrada 121.

Seqüència física

Igual a

Cobreix

Cobert per 702

Farceix

Farcit per

Recolza

Se li rec.

Es lliura 205,121

Se li lliura

Interpretació

Pedres caigudes corresponents possiblement al mur 205.

Croquis U.E. 704

N _____

Documentació gràfica

Planimetria:

Seccions:

Plantes:

Alçats:

Fotografia:

Color:

Diapositives:

Documentació històrica

Fet per

MPE

Data

08-04-92

Jaciment	Area	Sector	U.E.
CEMENTIRI VELL, HOSPITALET I.	700		705

Criteri Distinció	Definició
Coloració i composició	Estrat

Datació	Fiabilitat	Criteri datació
1301-1700	Bona	Estratigràfic

Composició	Textura	Color
Terra, pedres petites	Compacta	Marró rogenc

Dimensions					
	Màxima	Mínima		Màxima	Mínima
Llargada	mts	mts	Amplada	mts	mts
Alçada	mts	mts		mts	mts

Observacions

Seqüència física

Igual a 804,504

Cobreix 108

Farceix

Recolza

Es lliura 205,121,116

Cobert per 703

Farcit per

Se li rec.

Se li lliura

Interpretació

Reomple el desnivell natural de la roca de l'habitació 700.
Possible nivell constructiu de l'edifici.

Croquis U.E. 705

N _____

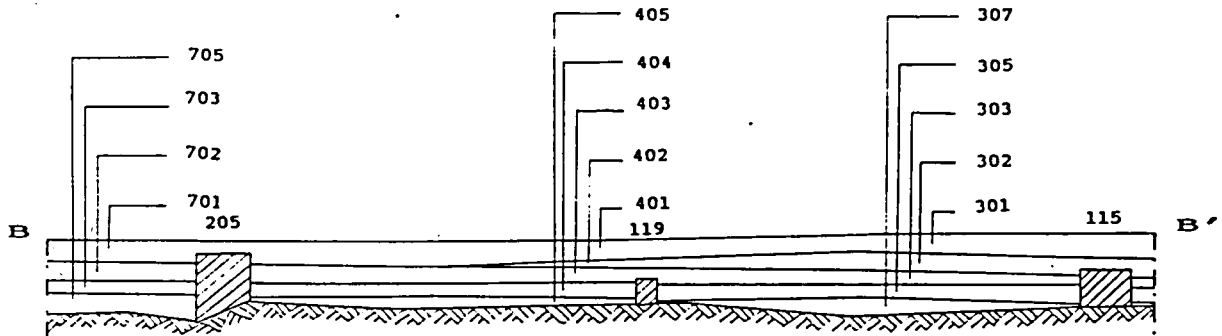

Documentació gràfica

Planimetria:

Seccions: 2
 Plantes: 5
 Alçats:

Fotografia:

Color:
 Diapositives:

Documentació històrica

Fet per

MPE

Data

08-04-92

Jaciment	Area	Sector	U.E.
CEMENTIRI VELL, HOSPITALET I.	800		801

Criteri Distinció	Definició
Coloració i composició	Estrat

Datació	Fiabilitat	Criteri datació
1801-1900	Bona	Ceràmic

Composició	Textura	Color
Totxos, terra i components orgàn	Flonja-granulosa	Marró fosc

Dimensions					
	Màxima	Mínima		Màxima	Mínima
Llargada	mts	mts	Amplada	mts	mts
Alçada	mts	mts		mts	mts

Observacions

Terra transportada des de la part alta del riu. Afectat per profundes i continues remocions degut a la situació del cementeri en el mateix lloc. El material que apareix està molt barrejat. Destaca la presència de restes humanes modernes i tègules romanes.

Seqüència física

Igual a	101,201,301,401,501,701	
Cobreix	802	Cobert per 100
Farceix		Farcit per
Recolza		Se li rec.
Es lliura 205		Se li lliura

Interpretació

Nivell de colmatació de l'edifici 800.

Croquis U.E. 801

N _____

Documentació gràfica

Planimetria:

Seccions:

Plantes:

Alçats:

Fotografia:

Color:

Diapositives:

Documentació històrica

Fet per

MPE

Data

08-04-92

Jaciment	Area	Sector	U.E.
CEMENTIRI VELL, HOSPITALET I.	800		802

Criteri Distinció	Definició
Coloració i composició	Estrat

Datació	Fiabilitat	Criteri datació
1701-1900	Bona	ceràmic

Composició	Textura	Color
Terra, ossos, arrels, pedres	Flonja	Marró clar

Dimensions					
	Màxima	Mínima		Màxima	Mínima
Llargada	mts	mts	Amplada	mts	mts
Alçada	mts	mts		mts	mts

Observacions

Estrat afectat per les contínues remocions de terres degut als enterraments practicats. Són terres poc compactes, on apareixen pedres, restes humanes, tegules romanes i material molt barrejat.

Seqüència física

Igual a 102,202,302,402,502,702

Cobreix 803,116

Cobert per 801

Farceix

Farcit per

Recolza

Se li rec.

Es lliura 205,116

Se li lliura

Interpretació

Nivell de colmatació de l'habitació 800.

Croquis U.E. 802

N _____

Documentació gràfica

Planimetria:

Seccions:

Plantes:

Alçats:

Fotografia:

Color:

Diapositives:

Documentació històrica

Fet per

MPE

Data

08-04-92

Jaciment	Area	Sector	U.E.
CEMENTIRI VELL, HOSPITALET I.	800		803

Criteri Distinció	Definició
Coloració i composició	Estrat

Datació	Fiabilitat	Criteri datació
1301-1700	Bona	Estratigràfic

Composició	Textura	Color
Sorra molt fina	Flonja	Rogenc clar

Dimensions					
	Màxima	Mínima		Màxima	Mínima
Llargada	mts	mts	Amplada	mts	mts
Alçada	mts	mts		mts	mts

Observacions

Seqüència física

Igual a

Cobreix 804

Cobert per 802

Farceix

Farcit per

Recolza

Se li rec.

Es lliura 205,116

Se li lliura

Interpretació

Nivell de circulació de l'habitació 800.

Croquis U.E. 803

N _____

Documentació gràfica

Planimetria:

Seccions:

Plantes:

Alçats:

Fotografia:

Color:

Diapositives:

Documentació històrica

Fet per

MPE

Data

08-04-92

Jaciment	Area	Sector	U.E.
CEMENTIRI VELL, HOSPITALET I.	800		804

Criteri Distinció	Definició
Coloració i composició	Estrat

Datació	Fiabilitat	Criteri datació
1301-1700	Bona	Estratigràfic

Composició	Textura	Color
Terra, pedres petites	Compacta	Marró rogenc

Dimensions					
	Màxima	Mínima		Màxima	Mínima
Llargada	mts	mts	Amplada	mts	mts
Alçada	mts	mts		mts	mts

Observacions

Seqüència física

Igual a 705,504	
Cobreix 108	Cobert per 803
Farceix	Farcit per
Recolza	Se li rec.
Es lliura 205,116	Se li lliura

Interpretació

Reompla el desnivell natural de la roca de l'habitació 800.
Possible nivell constructiu de l'edifici.

Croquis U.E. 804

N _____

Documentació gràfica

Planimetria:	Seccions:	
	Plantes:	
	Alçats:	
Fotografia:	Color:	
	Diapositives:	105.33

Documentació històrica

Fet per

MPE

Data

08-04-92