



Generalitat de Catalunya
Departament de Cultura i Mitjans de Comunicació
Direcció General del Patrimoni Cultural
Servei d'Arqueologia i Paleontologia
Biblioteca del Patrimoni Cultural

1542

Memòria de la plaça de Sant Salvador

Maria Fernández Gali



Avis legal

Aquesta obra està subjecta a una llicència Reconeixement-NoComercial-SenseObresDerivades 2.5 de Creative Commons. Se'n permet la reproducció, distribució i comunicació pública sempre que se'n citi el titular dels drets i no se'n faci un ús comercial. No es pot alterar, modificar o generar una obra derivada a partir d'aquesta obra. La llicència completa es pot consultar a <http://creativecommons.org/licenses/by-nc-sa/2.5/es/legalcode.ca>.

ÍNDEX

1.- Situació del jaciment	1
2.- Notícies històriques i intervencions anteriors	2
-Introducció històrica	2
-Arquitectura de l'edifici	3
-Intervencions arqueològiques	3
3.- Motivacions de la intervenció	8
4.- Programa i metodologia de la intervenció	9
5.- Descripció i cronologia de les troballes	
a.- Resultats de la intervenció	10
b.- Inventari d'unitat estratigràfiques	
Sector 1	26
Sector 2	111
c. Màtx d'unitats estratigràfiques	
Sector 1	193
Sector 2	195
6.- Conclusions	197
7.- Bibliografia	199
Annex 1. Documentació gràfica i planimètrica	
Annex 2. Inventari dels materials	
Annex 3. Dibuix dels materials més significatius	

1.-SITUACIÓ DEL JACIMENT.

Coordenades.:

U.T.M.: 31TCG176287.

Full núm. 32-14 (359).

Escala: 1/50000

Ed. Servicio Geográfico del Ejército

Accés i entorn.:

La plaça de Sant Salvador és situada dins el nucli antic de Balaguer, a la riba dreta del Segre, al final del barranc del torrent que baixa de la zona del castell Formós.

2.-NOTÍCIES HISTÒRIQUES I INTERVENCIIONS ANTERIORS.

Introducció històrica

La documentació llatina ens ha permès conèixer un personatge important de la ciutat de Balaguer en època islàmica: Avimoni, terratinent i propietari d'una mesquita -i molt probablement vinculat amb la classe governant del segle XI-, que està íntimament lligat amb la història de l'església de Sant Salvador. La primera referència d'aquest personatge data del 1091, quan el comte Ermengol IV d'Urgell, la seva esposa Adelaida i llur fill Ermengol consignaren a Santa Maria de Solsona, entre altres coses, totes les propietats d'Avimoni dins i fora de la ciutat, amb la mesquita, quan la ciutat fos conquerida. Després de la primera conquesta de Balaguer, l'any 1094, el comte d'Urgell, Ermengol V, donà a Sant Sadurní de Tavèrnoles tota la hisenda d'Avimoni, a més de la seva mesquita, i unes cases veïnes entre les quals corria una sèquia vers orient. Tanmateix, aquesta donació no seria efectiva perquè des de mitjans del segle XII consta que depenia de la canònica de Santa Maria de Solsona.

La primera menció concreta que s'ha localitzat de l'església de Sant Salvador data de l'any 1163, i es refereix a una convinença feta entre el bisbe Bernat Roger i els clergues d'Urgell, d'una banda, i el prebòsit i els clergues de Solsona de l'altra, sobre la propietat de les esglésies de Balaguer i les seves pertinences. Per aquesta convinença o pacte s'acordà, entre altres coses, que l'església de Sant Salvador, que abans havia estat mesquita d'Avimoni, pertanyia, en virtut d'una transacció, a l'església de Solsona, excepte els drets de baptisteri i cementiri, perquè no en tenia, ja que tan sols els tenia l'església major o parroquial (Santa Maria d'Almatà).

Aquest estat de coses canvià totalment amb una permuta efectuada l'any 1178 entre el bisbe d'Urgell, Arnau de Preixens, i Bernat, prebòsit de Solsona. Mitjançant aquest document, fou adjudicada l'església de Sant Salvador, abans dita d'Avimoni (*ecclesiam Sancti Salvatoris, que olim dicebatur de Avimonio*), a la mitra d'Urgell, mentre que a la comunitat solsonina se li cedia la de Menàrguens, amb els seus termes i drets.

Posteriorment, el 1351, l'església de Santa Maria d'Almatà perdé la categoria de temple parroquial en benefici de l'església de Sant Salvador, la qual es convertí en parròquia de la vila fins el 1571, que hom decidí traslladar la parroquialitat a Santa Maria Major. El 5 de novembre de 1562 fou signada una concòrdia entre plebans, canonges, preveres, paers, prohoms i consell, respecte a la translació de "...els oficis i beneficis de l'església de Sant Salvador a la nova parròquia de Santa Maria...". El 24 de juny de 1575 es passava definitivament la parroquialitat del temple de Sant Salvador al de Santa Maria Major.

L'església de Sant Salvador va ser incendiada i destruïda l'any 1936; en la crema es perderen tots els tresors artístics que conservava: un retaule de pedra de l'escola lleidatana i l'altar

major renaixentista. En l'indret que havia ocupat aquesta església s'obrí una plaça; del temple només va quedar dret el mur septentrional perquè tenia adossada una casa a nivell del primer pis, però malauradament, també fou enderrocat l'any 1986 per un desafortunat informe de ruïna.

Arquitectura de l'edifici

L'església de Sant Salvador es coneix gràcies a una col·lecció de fotografies fetes pel pintor Francesc Borràs i Farràs (1891-1968) i que constitueixen un document excepcional fins ara únic d'aquest temple, ja que es tracta d'un reportatge descriptiu complet de tot l'edifici. Era una església de planta rectangular amb una sola nau capçada a llevant per una absis semicircular. La nau era coberta amb volta de canó, lleugerament apuntada, que disposava almenys de tres arcs faixons. Tenia tres portes d'accés, totes tres de característiques idèntiques, amb arc de mig punt adovellat i guardapols. La porta principal estava en el mur de ponent, mentre que les altres dues s'obrien als murs laterals; la meridional, enfront del carrer de la Reguereta, i la septentrional, que devia funcionar entre els segles XII i XVI-XVII, moment en què fou tapiada, donava al cementiri parroquial. L'església tenia una finestra de doble escaleta oberta al centre de l'absis, mentre que la rosassa de la cara de ponent, sembla també obra del segle XV. Tal com ho demostren les fotografies, l'església romànica va sofrir moltes refeccions tardanes que van afectar, sobretot, l'interior amb l'obertura de capelles laterals en el gruix dels murs, i la façana principal. L'aparell constructiu era a base de carreus rectangulars ben escairats, alguns dels quals portaven marques de picapedrer.

Pel que es pot apreciar a les fotografies, i pel que quedava de l'església fins l'any 1986, pensem que la seva construcció s'inicià a partir de la segona meitat del segle XII.

Intervencions arqueològiques

A la plaça de Sant Salvador de Balaguer es portaren a terme dues campanyes d'excavació. La primera l'any 1984, i l'altra el 1986, ambdues emmarcades dins els Programes de Lluita contra l'atur que va endegar el Departament de Cultura de la Generalitat de Catalunya amb la col·laboració de l'Ajuntament de Balaguer. Aquestes intervencions foren el resultat de la necessitat de documentar i conèixer l'estat i la potència de les possibles restes arqueològiques conservades en el subsòl de la plaça. La intervenció de l'any 1984 s'ha de qualificar de prospecció, i un dels objectius era saber si es podia recuperar la planta de l'església romànica de Sant Salvador, destruïda l'any 1936; l'altre era saber si en el solar adjunt a les restes del mur nord de l'església, únic element que havia pervingut, es conservaven nivells arqueològics antics. Les conclusions d'aquesta primera intervenció foren que calia excavar tot el solar, ja

que s'havia documentat un cementiri medieval i era la primera notícia que se'n tenia, i que de l'edifici romànic quedava la suficient potència per a recuperar tota la seva planta en una intervenció posterior.

L'any 1986 es realitzà la segona fase d'excavacions arqueològiques, dirigida per les senyores Maria Ferràndez i Mercè Molina, que va afectar tot el solar comprés entre el carrer Cuartel, la plaça de Sant Salvador i les restes del mur antic en el qual s'obria una de les portes d'accés al temple, i que malauradament es va enderrocar uns dies abans de la intervenció arqueològica. La zona excavada representava una extensió aproximada de 200 m² i es van poder documentar tres fases distintes:

A. Fase moderna. Segles XVI-XX. Tot el solar era ocupat per les dependències de la casa d'en Fortuny, edifici civil dels segles XVI-XVII, que amb moltes reformes perdurà fins a la meitat del nostre segle en què fou enderrocat. Entre la casa i l'església corria un carreró (el Carreró del Fortuny) parcialment cobert a la zona on aquesta casa s'adossava al mur de l'església, a partir del primer pis. La casa conservava un gran celler soterrani, excavat en el terreny natural de pedra sorrenca i que havia aprofitat sitges ja excavades des d'època andalusina i que configurava un complex nivell de tres cambres subterrànies a diferents alçades. Era un sector dedicat a la transformació i conservació de l'oli i el vi, i encara conservava les empremtes de la premsa i dels cups de vi.

Aquesta etapa veu grans canvis urbanístics en aquest sector de la ciutat, ja que representa l'amortització d'una zona de cementiri, probablement el tancament de la porta lateral de l'edifici religiós i un avanç en el límit de façana dels edificis anteriors al gran casal dels segles XVI-XVII.

B. Fase medieval. Segles XII-XVI. És determinada per la construcció de l'església romànica i l'habilitació de la cara nord com a cementiri parroquial. De la construcció romànica sabem que no presenta rasa de fonamentació, sinó que recolzava directament sobre la terrassa natural, formada per gres ben compactat. Es conserven cinc filades de carreus rectangulars ben escairats, algun dels quals presentava marques de picapedrers. En l'extrem oest del mur es conservava, fins l'any 1986, la porta lateral, amb arc de mig punt adovellat, i per l'interior del temple tres capelles obertes al mur, molt més tardanes (segles XIV-XVI).

Les restes més interessants corresponen al cementiri medieval, tallat i destruït parcialment en els sectors oest i nord-oest per la cimentació del mur de la façana de la casa d'en Fortuny i per un dels cellers de la casa. El conjunt és format per 40 enterraments i 3 osseres, i presenta les següents característiques:

1. Tombes de lloses. N'aparegueren 8, dues d'elles sense esquelet, corresponents a tres infants de curta edat i 5 individus adults. Representen el 19% del total.

Tombes d'estructura típicament de lloses formant caixa rectangular a base de pedres verticals, quatre de les quals amb tapa de llosa mentre que les altres quatre l'han perduda possiblement per reaprofitaments posteriors. Una de les tombes (enterrament 41) és molt gran, amb més de tres metres de llargada, cosa que fa pensar que es tractava d'una tomba doble. Apareixen distribuïdes en tota la superfície de la zona sepulcral, amb orientació est-oest, i disposades de manera paral·lela a l'església amb els morts en posició de decúbit supí i amb els braços estirats, lleugerament flexionats sobre la pelvis o creuats sobre el pit.

2. *Enterraments de fossa simple.* És el tipus més senzill i abundant: 27 exemplars, un dels quals sense esquelet, que corresponen a 11 infants de curta edat i 11 individus adults. Representen el 63% del total.

Consisteixen en un clot excavat a terra, més o menys rectangular, on es dipositava el mort. Pot representar una variant els tres exemplars de fossa simple amb coberta de lloses (enterraments 12, 29 i 42). Apareixen distribuïdes per tota la zona sepulcral, amb orientació est-oest i en tots els casos el mort es troba en posició decúbit supí. Hi ha un cas interessant que, a falta de l'estudi antropològic que ho confirmi, sembla tractar-se d'una agrupació familiar (enterraments 20 i 23) formada per mare i fill.

3. *Altres tipus.* Dins aquest apartat, hem considerat aquells enterraments o grups de difícil adscripció cronològica o formal. L'enterrament 11 és de fossa simple amb caixa de fusta i els claus de cantonada. Hi ha quatre enterraments indeterminats, malgrat que un (enterrament 37) pot ser considerat com una tomba de lloses, mal conservada, amb l'enterrament destruït i els ossos disposats en un munt. Van aparèixer 3 osseres (enterraments 9, 38 i 40), amb els ossos perfectament disposats formant un paquet rectangular i en els quals, almenys, es poden individualitzar 11 inhumacions d'individus adults (3 en l'enterrament 9, 5 en l'enterrament 39 i 3 en l'enterrament 40).

Cronològicament hem de situar aquesta necròpoli entre el moment immediatament posterior a la construcció de l'església romànica (considerem que és un edifici de la segona meitat del segle XII) i el moment en que l'església de Sant Salvador deixà de ser parròquia de Balaguer (1575). De tota manera, aquesta necròpoli presenta la mateixa problemàtica general que la de la resta de les necròpolis medievals: generalment no hi ha aixovars que aportin dades per a la seva datació, i per tant, haurem d'utilitzar les referències documentals a l'edifici, les relacions estratigràfiques entre els diferents enterraments i altres estructures, i en el cas concret que ens ocupa, la presència d'alguna sivella o algun altre objecte metàl·lic que acompanyaven els morts. Les tombes de lloses són els enterraments més antics i presenten alguna superposició entre elles (per exemple, l'enterrament 41 cobreix l'enterrament 43 i, alhora, aquest cobreix l'enterrament 31) que pot demostrar una utilització del tipus durant un cert temps; també trobem dos enterraments que aprofiten la sabata de l'edifici romànic com una de les parets de

la tomba (enterraments 35 i 38). Potser el pas intermedi entre les tombes de lloses i les de fossa simple seria representat pels enterraments 12, 29 i 42; es tracta de tombes de fossa simple amb coberta de lloses. Els enterraments en fossa simple són els més moderns i són posteriors als de lloses, com ho demostra la superposició de l'enterrament 15, que cobreix l'enterrament 37, de lloses. Hi ha una contínua superposició entre aquests enterraments que apareixen des de les cotes més altes de la necròpoli (per exemple l'enterrament 2 cobreix l'enterrament 14 i aquest, els enterraments 20 i 23, tots de fossa simple). Una dada significativa és que els enterraments 3 i 15 cobreixen i es recolzen directament sobre la sabata de l'església romànica, com també ho fa l'enterrament 11, de fossa simple amb caixa de taüt.

Tenint en compte aquestes dades, podríem situar les tombes de lloses entre el final del segle XII i l'inici del segle XIII, amb una perduració del tipus representada per les tombes de fossa simple amb coberta de lloses. Les tombes de fossa simple s'haurien de situar des del segle XIII fins als últims moments d'existència de la necròpoli. Un element que reforçaria aquesta darrera datació és la sivella de bronze de l'enterrament 3, de fossa simple. Es tracta d'una sivella que consta d'anella amb arbre o eix recte i llengüeta, que presenta placa quadrada amb decoració central acurada representant una flor de lis, i motius geomètrics a l'entorn. La placa està doblegada al voltant de l'eix i subjectada per quatre claus. Presenta restes de bany daurat. Els paral·lels d'aquest tipus de sivella es poden trobar tant al poblat de l'Esquerda, com a l'Antic portal de la Magdalena, amb una datació dels segles XII-XIII.

C. Fase medieval andalusina. Segle XI. Les restes arqueològiques d'aquesta època han estat molt afectades per les remodelacions posteriors, tant medievals com sobretot modernes, i com a estructura constructiva sols se n'ha conservat un mur. Es tracta d'un mur del qual sols es conserva una filada, format per carreus rectangulars de gres ben escairats, disposats al llarg i través que podrien formar part d'un edifici d'època islàmica si ens atenem a les característiques constructives i al fet que tanquen un recinte més o menys quadrat en el qual s'han documentat 6 sitges i almenys la traça de tres més, destruïdes pel gran celler de la casa d'en Fortuny, totes elles molt ben excavades a la terrassa natural de gres. Aquestes sitges de forma troncocònica o periforme amb base lleugerament arrodonida i boca circular o el·líptica, tenen una fondària que varia des d'1,6 m fins a 3,8 m i un diàmetre que oscil·la entre 0,90 m i 1,40 m, i que cal considerar com a estructures amb una funció clara d'emmagatzematge. Potser en el darrer moment que pot coincidir amb l'abandó de la ciutat provocat per la conquesta cristiana de l'any 1105, foren parcialment farcides amb restes de materials andalusins. D'aquests, els que ens aporten datacions i paral·lels són les gerretes de corda seca parcial, com també les gerres i plates decorades amb pintura de manganès, que relacionar amb els nivells del final del segle XI i inici del XII del pla d'Almatà.

Finalment, tota la terrassa natural presenta una sèrie de retalls formant conjunts rectangulars que sembles correspondre a la fonamentació d'alguns edificis que no s'ha pogut precisar, però que cal relacionar amb el moment que ja hem indicat. Sovint s'ha volgut relacionar amb parts estructurals de la documentada mesquita d'Avimoni, que en el segle XII fou substituïda per l'església romànica de Sant Salvador.¹

¹ GIRALT, Josep. *Catalunya Romànica*, vol. XVII (La Noguera), Enciclopèdia Catalana, Barcelona, 1994, pp.245-247.

3.-MOTIVACIONS DE LA INTERVENCIÓ.

Com a conseqüència dels treballs d'urbanització que l'I.N.C.A.S.O.L. pretén realitzar a la Plaça Sant Salvador de Balaguer (La Noguera), situats dins les tasques de remodelació i adequació de la nova plaça. Aquest institut, mitjançant el servei d'arqueologia de la Generalitat de Catalunya, ha encarregat a l'empresa PRÒLEG d.p.c. S.L. l'excavació i corresponent documentació de les restes arqueològiques situades en l'interior i exterior del solar que -situat en l'extrem est de la plaça- es recolza a la façana oest de les cases situades sobre el tram porxat del Carrer del Pont

Un cop finalitzada l'excavació de l'espai que ocupava l'immoble enderrocat identificat com a sector núm. 1, aquest ha estat recobert amb les terres i runes estretes de l'excavació. Aquest immediat terraplenament es realitzà -com ja es va apuntar oportunament en informe lliurat al Servei territorial d'Arqueologia de Lleida i a l'I.N.C.A.S.O.L. el 10 d'octubre de 1993- com a conseqüència del perill que suposava mantenir obertes un gran nombre d'estructures que en forma de sitges, trulls i cellers retallaven la roca natural, depassant -en el cas d'un celler- els límits del solar, comunicant amb el celler de les cases del solar del Carrer del Pont.

4.- PROGRAMA I METODOLOGIA DE LA INTERVENCIÓ.

El tipus d'intervenció es troba situada dins els tipus de les excavacions d'urgència.

L'àrea a excavar l'hem dividit en dos sectors, adaptant-los a la separació que ens oferiria el mur de la façana sud de l'edifici que ocupava el solar identificat com a sector núm. 1; a l'altre costat d'aquella façana -en la cara sud- hi trobem l'antic carrer que hem identificat com a sector núm. 2. Aquesta façana no ha estat enderrocada amb la finalitat que servís com a contrafort del mur mitger de la casa adjacent. Tots dos sectors s'han excavat amb extensió, seguint el mètode estratigràfic, documentant i llevant tots els nivells i les estructures fins arribar a la roca natural.

Les Unitats Estratigràfiques han estat agrupades mitjançant conjunts estratigràfics o Unitats d'Activitat, que a la seva vegada han estat incloses dins les diferents fases o períodes amb els que hem reflexat l'evolució de l'assentament humà.

El repertori ceràmic ha estat agrupat per sectors. Dins dels sectors l'hem agrupat en primer lloc per formes, després per decoracions i finalment els informes. Han estat inventariats, dibuixats els més representatius i finalment siglats, amb sistemes reversibles. Així doncs hem siglat el material amb el següent esquema:

- SS93- Excavació a Sant Salvador de l'any 1993.
- S1 o S2- Corresponent al sector 1 o sector 2.
- Número d'unitat estratigràfica.
- Número d'inventari, sempre correlatiu dins la mateixa unitat estratigràfica.

5.- DESCRIPCIÓ I CRONOLOGIA DE LES TROBALLES.

a.- Resultats de la intervenció:

En el SECTOR Núm. 1 hem pogut documentar 6 fases o Unitats històriques (U.H.), numerades i ordenades de la més moderna a la més antiga:

La **primera fase** està constituïda per l'enderroc de l'edifici contemporani en el que hem identificat dues unitats estratigràfiques: La unitat estratigràfica 32, interestrat amb el que testimoniem la destrucció o enderrocament de la casa contemporània i la unitat estratigràfica 1, estrat d'enderroc generat per l'acció (unitat estratigràfica 32). Aquest nivell està compost per la desfeta de materials de construcció de l'edifici (totxos, rajoles, ceràmica, ferros, guix, còdols, ciment). La casa va ser enderrocada l'any 1993, dins el programa d'obres d'INCASOL.

La **segona fase** es correspon a la planta baixa de l'edifici enderrocant. Aquesta planta baixa es trobava compartimentada en dos àmbits per una paret feta amb totxos (unitat estratigràfica 15) que separava dos espais:

-l'espai situat a l'oest d'aquest mur, on hi trobem un retall de grans dimensions (unitat estratigràfica 17) utilitzat com a magatzem o antiga quadra, (del que no es va poder recuperar el paviment), amortitzat pels nivells unitat estratigràfica 31 consistent en un abocament de guixos i pedres, i la unitat estratigràfica 16 format per terra orgànica generada per l'ús de la quadra i alterada posteriorment. Aquesta estructura s'enfrontava directament al mur nord de l'edifici contemporani, unitat estratigràfica 59, que està fet amb totxos massissos, es troba recolzat a uns murs anteriors (unitat estratigràfica 65 i U.E.58) construïts amb arenisques lligades amb guix en el cas del mur unitat estratigràfica 65 i totxos, còdols i arenisques en el cas del mur unitat estratigràfica 58. Sota aquests murs han aparegut fragments d'un mur més antic (unitat estratigràfica 61) en el que hem trobat fragments de capitells reaprofitats després del desmantellament de l'església romànica de Sant Salvador l'any 1936. Al sud d'aquest espai ens troben amb una filada de totxos (unitat estratigràfica 23) situada prop de la façana nord utilitzada com a suport d'un petit safareig amb la corresponent tuberia de desguàs (unitat estratigràfica 9).

-En l'espai situat a l'est d'aquell mur hi trobem un passadís format per la unitat estratigràfica 3 corresponent a la pavimentació de rajoles vermelles i la preparació d'aquest paviment (unitat estratigràfica 11) que des del brançal de la porta d'entrada a l'edifici condueix fins al peu de l'escala de la que n'hem recuperat el primer esglaó (unitat estratigràfica 6), i el primer replà, format pel mur unitat estratigràfica 4, fonamentat sobre una base de totxos i ciment (unitat estratigràfica 19) i encaixada aquesta estructura dins el retall 38 que amortitza al nivell de farciment de la quadra, unitat estratigràfica 16.

L'espai buit sota aquest replà fou reomplert amb runa (unitat estratigràfica 14) amortitzant les escales fetes amb totxos lligats amb ciment (unitat estratigràfica 27) que donaven entrada al celler, unitat estratigràfica 43 i que van ser trencades en abocar la runa. Sobre el reompliment es construeix amb formigó el paviment del replà (unitat estratigràfica 2) que conduïa al primer pis de la casa. Cadascuna de les compartimentacions a les que fem referència tenia una porta d'accés situades en la façana sud de l'immoble.

Les unitats 12 i 71 es corresponen respectivament a una tuberia d'uralita utilitzada com a desguàs i el corresponent retall de fonamentació que amortitza el paviment unitat estratigràfica 13, pertanyent a un moment anterior (la que hem numerat com a tercera fase).

La cronologia d'aquesta fase es correspondria a la segona meitat del segle XX.

La **tercera fase** es correspon amb la planta baixa d'un edifici més antic, que en un moment anterior a la segona fase ja presentava una distribució similar. El mur 8, fet amb totxos massissos, és el que divideix la planta baixa en dos àmbits.

-L'àmbit situat a l'est del mur unitat estratigràfica 8 té una única pavimentació (unitat 13) feta amb formigó, coberta i amortitzada per la preparació del paviment unitat 3 i la rasa del desaigüe 71. Amb aquest paviment ja hi seria present l'escala d'accés al primer pis. Sota aquest paviment de formigó hi trobem el clavegueram i part dels desaigües de la casa. Així ens trobem amb una claveguera coberta directament pel paviment unitat 13, construïda aprofitant el retall d'una claveguera més antiga a la que únicament van haver d'afegir el retall d'encaix de la tapa (unitat estratigràfica 20). Aquesta unitat 25, estava feta amb totxos massissos units amb ciment. En aquesta claveguera hi desaiguava la canalització feta amb un tub d'uralita, unitat 26, encaixada en el retall 83 amb el que es secciona i amortitza a un paviment anterior, unitat 33. En aquest mateix àmbit ens trobem amb la unitat estratigràfica 42, essent l'últim farciment que amortitza el celler 43. Es tracta de runa generada durant les obres de remodelació internes de l'immoble, i sobre aquesta runa i dins el cercle que delimitava l'antiga boca d'una sitja (unitat estratigràfica 69) hi trobem un conjunt d'arenisques, unitat estratigràfica 39, utilitzades com a tapadora i desplaçades posteriorment de la seva posició original.

Amb anterioritat a aquest abocament n'hem documentat dos mes dins el mateix celler identificats com a unitat 44 i unitat 46. En la unitat estratigràfica 44 hem documentat un farciment format per fragments de fustes recremades, carbons i ferros informes, i en la unitat estratigràfica 46 documentem un nivell de farciment molt pastós, en el que apareixen guixos molt desfets, barrejats amb arena i pedres arenisques de diferents tamanys.

-L'àmbit situat a l'oest del mur unitat 8 presenta dos moments diferents: un primer moment en el que ens trobem amb la pavimentació més moderna feta amb rajoles vermelles, unitat 7, i la

corresponent preparació d'aquest paviment identificada com a unitat estratigràfica 10. Un segon moment en el que trobem el paviment unitat estratigràfica 21, fet amb guix i terra rebentat en la seva zona nord i la corresponent preparació, unitat 22.

Aquella preparació està amortitzant al trull unitat estratigràfica 64 i a les diferents amortitzacions i reutilitzacions que ha sofert el trull 57. Així l'última d'aquestes amortitzacions es correspon al nivell que hem numerat com a unitat estratigràfica 24, que està compostat per materials provinents d'obres d'enderroc i terres provinents d'altres llocs fora de l'immoble. Amb anterioritat a la deposició d'aquest nivell trobem una refecció consistent en el mur 30, construït amb pedra lligada amb guixos, situat en la paret est del trull i assentat amortitzant el nivell unitat estratigràfica 34. És probable que d'aquest petit mur arranqués una vota utilitzada com a suport del sostre del trull.

La unitat estratigràfica 34 es correspon a un farciment que es va generar amb anterioritat a la construcció del mur unitat estratigràfica 30 i amb posterioritat als nivells 35 i 36, identificats com el mateix nivell, es van generar en desfer-se el mur unitat estratigràfica 49. Estan compostats fonamentalment per còdols de divers tamany, arenisques i guixos molt fragmentats.

L'estructura 49 és un petit mur construït exclusivament amb còdols lligats amb guix, el que dona una consistència i un tipus d'aparell poc compacte i homogeni. L'enderroc d'aquesta estructura generà els nivells descrits anteriorment.

Els nivells 35 i 36 es recolzen en el mur 45, que es tracta d'un mur fet amb còdols i pedra arenisca lligada amb guix. No arriba a tenir un aparell molt ben definit, és molt irregular i poc homogeni. Està situat encaixat en la paret nord del trull i assentat sobre el nivell 40, essent aquest darrer el farciment més antic documentat en l'interior del trull, ocupant tota la superfície interior d'aquesta estructura.

La cronologia d'aquesta fase es correspondria a la primera meitat del segle XX.

La **quarta fase** es correspondria a la planta baixa de la casa d'època moderna. Aquesta es caracteritza per ocupar tota la parcel·la, sense presentar cap tipus de divisió.

Així doncs, hem documentat dos paviments que únicament hem pogut recuperar parcialment degut a les destruccions i remodelacions que s'han produït en l'immoble amb el pas del temps.

El paviment més modern d'aquesta fase és el que hem identificat com a unitat estratigràfica 33 del qual n'hem pogut recuperar parcialment la seva planta prop de la façana sud de l'interior de l'immoble. Està fet amb guix i terra compactada i està molt afectat per l'acció de rates i ratolins. L'altre paviment, cobert pel paviment anterior, és la unitat estratigràfica 37, també recuperat parcialment, està fet amb guix barrejat amb cendres i petits carbonets situat en la mateixa zona que el paviment anterior.

Aquests paviments estan en funcionament juntament amb les següents estructures:

-Un celler que està construït aprofitant els forats de dues sitges més antigues, unitat 69). El retall d'aquest celler, número 43, uneix les dues sitges eixamplant les parets de l'interior i les boques, que continuen mantenint-se separades. També es construeixen unes escales d'accés al celler que estan tallades al terreny natural. Per accedir al primer esglaó d'aquestes escales es va haver de reomplir el retall 51, practicat sobre la roca natural amb un farciment de còdols i arena, unitat 50, que posteriorment s'amortitzà amb la construcció d'un nou esglaó fet amb totxos i ciment, unitat 27. Hem pogut recuperar part d'una de les tapes de la boca d'aquest celler, el nivell 39, que ha estat moguda i desplaçada per activitats posteriors, principalment per l'última amortització del celler corresponent a l'abocament de runes unitat estratigràfica 42. Aquesta tapa estava construïda amb grans arenisques tallades de forma circular i adaptades a la forma de la boca de la sitja.

En la paret est de l'interior d'aquest celler hem documentat un retall de grans dimensions, unitat estratigràfica 67, realitzat per comunicar dos cellers de dues cases diferents. Aquest forat posteriorment fou tapiat pel mur 68, construït amb totxos massissos.

-El trull més gran, situat a l'oest de l'immoble, està construït retallant la roca natural. Aquest retall l'hem numerat com a unitat 57, amortitzant a dues sitges més antigues, les unitats 70 i 76. En planta presenta una forma circular al nord i en la zona sud és més estret i allargat. Després de realitzar el retall s'enllosà el terra amb unes pedres arenisques de gran tamany i es folrà la paret est amb gran lloses tallades sobre arenisca adoptant la forma circular de la paret. També hem pogut documentar un forat, unitat 73, practicat en la zona sud de la paret oest, en el lloc on el trull es fa estret i allargat. Aquest forat comunicava amb cellers situats en els soterranis dels immobles laterals, fora de l'àrea d'excavació. Tot aquest conjunt es troba amortitzat pel primer abocament documentat en l'interior del trull, la unitat estratigràfica 40.

-Un trull o sitja situada en l'angle sud-oest de la casa del que n'hem pogut recuperar i documentar la boca, construïda amb dos peces tallades sobre pedra arenisca, unitat 77. Una d'aquestes peces en planta presenta forma quadrada, amb un orifici central de planta quadrada amb un encaix per assentar-hi la tapadora; l'altra peça és la tapadora, de planta quadrada i amb un petit orifici central per poder-la obrir i tancar. La base de la tapadora està fixada i assentada sobre la preparació 63, de pedres arenisques i còdols lligats amb guix, encaixats dins del retall 64, amb el que s'amortitza el nivell 52.

-Del trull o sitja situada en l'angle sud-est del solar únicament n'hem pogut recuperar i documentar la peça que servia de suport a la tapadora, i aquesta no ha aparegut. Aquesta peça, número 48, presenta unes dimensions més petites que el mateix tipus de peça de la sitja anterior unitat estratigràfica 64, però presenta la mateixa planta quadrada i amb un encaix central per assentar-hi la tapa. El sistema de construcció d'aquesta boca també és semblant a

la sitja anterior: la pedra arenisca que servia de suport a la tapa es troba assentada sobre una preparació de còdols i pedra arenisca lligada amb guix, unitat 47, i encaixada dins el retall 56, que amortitza el nivell unitat estratigràfica 52.

-La boca del trull o sitja situat al nord de la sitja unitat estratigràfica 56, està formada -de la mateixa manera que les altres estructures- per dues peces tallades sobre pedra arenisca. La base o suport de la tapadora, unitat 47, de planta quadrada i amb l'orifici central, té un encaix per assentar-hi la tapa que també és de planta quadrada i amb un orifici per poder-la obrir i tancar. En aquest cas no hi ha cap tipus de preparació per assentar tota aquesta estructura. Únicament hem documentat el retall 75, que fa d'encaix per la peça de suport de la tapa, realitzat directament sobre el terreny natural.

Finalment hem documentat el nivell 52 format per codines, grans arenisques i arenes aportades que molt possiblement es corresponguin a un terraplenament anterior a la construcció dels paviments 37 i 33, i amortitzat pels retalls 56 i 64.

El conjunt de restes recuperades està relacionat amb una casa de pagès dedicada a la producció de vi. La seva cronologia s'estendria des del segle XVI fins a finals del segle XIX, moment en que s'abandona l'activitat vitivinícola a causa de la plaga de la fil·loxera, i per tant entra en crisi tota la infraestructura que s'hi relaciona (sitges, trulls, celler), i que és amortitzada per la fase III.

La **cinquena fase** es correspon a l'època andalusí.

D'aquesta fase tant sols s'han conservat alguns indicis que han deixat la seva empremta directament sobre el terreny natural, unitat 66, i en forma d'acumulacions de terres que es poden paral·lelitzar amb nivells documentats en el sector 2. Així tenim:

-Un conjunt de nivells que -no només per la seva posició estratigràfica sinó pels tipus ceràmics que han proporcionat- poden situar-se dins d'aquesta fase. Ens trobem amb els nivells 53 i 54, de les que la unitat estratigràfica 53 és la més moderna, amortitzada directament per la unitat estratigràfica 52. Es tracta de dos nivells molt semblants, en els que hi trobem fragments de grans arenisques situades dins de nivells arenosos més o menys compactats.

La unitat estratigràfica 54 està amortitzant els retalls 81 i 82, corresponents molt possiblement a la rasa d'encaix d'un desaigüe o claveguera que tenint en compte l'orientació -amb un desnivell dirigit cap al sud- fora dels límits de l'excavació d'aquest sector, empalmaria amb la claveguera islàmica documentada fora del solar, en el que hem anomenat sector 2.

Aquests dos retalls es troben amortitzant dos nivells anteriors: la unitat 62 i la unitat 60 respectivament, afectats per la construcció -durant la fase anterior- de les sitges o trulls. Presenten una composició predominantment arenosa, molt fina i compacta recolzant-se directament sobre la roca natural i cobrint uns retalls més antics practicats sobre el mateix

terreny natural, que hem numerat com unitat 80 i unitat 55. Aquests retalls segurament formaven part de les rases d'assentament d'alguna estructura d'època islàmica també documentades en el sector 2.

-La claveguera 29 discorre paral·lela a la façana est de l'immoble contemporani, travessant i continuant el seu recorregut en direcció al sector 2 on l'hem identificat. Està excavada directament sobre el terreny natural amb una secció en forma de petita cubeta que es troba farcida pel nivell 28 que la colmata i amortitza.

-Sitges que suposadament han estat readaptades i remodelades en època moderna-contemporània. Dins d'aquest tipus de sitges tenim la sitja 70, que es trobaria ocupant el lloc que posteriorment es remodelà en forma de trull unitat 57.

Les sitges 69 i 84, que més tard es reconvertiren en un celler unitat 43.

Les sitges 79, 78 i 76 que amb posterioritat, en època moderna, es reconvertiren en els trulls 56, 64 i 75 respectivament.

La **sisena fase** es correspon al terreny natural sobre el que es realitzà tot l'assentament humà des d'època àrab fins als nostres dies. Aquest nivell l'hem identificat com a unitat estratigràfica 66. Es tracta d'un tipus de roca natural coneguda amb el nom de roca arenisca que per la seva composició fonamentalment arenosa, no excessivament dura i compacta, permet ser treballada amb relativa facilitat, el que permet una més fàcil preparació i adaptació del terreny a les necessitats constructives de cada moment.

En el SECTOR Núm. 2, fora del solar, hem perioditzat l'evolució estratigràfica en 6 fases o unitats històriques diferents (U.H.). De la mateixa manera que en el sector núm. 1, les hem numerat i ordenat de més moderna a més antiga:

Dins la **primera fase** hi hem inclòs els conjunts estratigràfics o Unitats d'Activitat següents:

-El paviment de formigó u.e. 1 i els nivells u.e. 2 i u.e. 3 utilitzats com a preparació d'aquest paviment.

-El mur postís u.e. 16 i el reompliment u.e. 10.

-Tres canalitzacions d'aigua.

-El saqueig de l'absis de l'església (u.e. 79).

-Els nivells que el saqueig generà (u.e. 11 i u.e. 23).

Així doncs, tenim en primer lloc la pavimentació corresponent al carrer (U.E. 1) feta amb formigó i actualment inutilitzada. La U.E. 2 i la U.E. 3 que es corresponen a nivells molt semblants en la seva composició i que han estat utilitzats com a preparació i suport del paviment u.e. 1; entre els seus components artificials apareixen gran quantitat de materials de construcció (guixos, còdols, arenisques tallades) provinents de l'enderroc de l'església i que amb posterioritat han estat molt alterats i remenats com ho demostra no només la seva posició estratigràfica sinó la barreja de components artificials en el seu interior que van des de ceràmica islàmica fins ceràmica i vidres d'època contemporània.

Les Unitats Estratigràfiques U.E. 16 i U.E. 10, corresponents respectivament a un muret de petites dimensions situat en la cara interior de l'absis, disposat de forma que tanca en línia recta la semicircumferència que forma l'arc interior de l'absis, en un intent de solucionar estèticament aquest lloc situat a l'alçada de l'actual carrer asfaltat. El farciment, de composició arenosa, que es troba encaixat entre la u.e. 10 i l'absis u.e. 4.

Aquests nivells es poden situar aproximadament en un moment ben avançat de la segona meitat del segle XX, encara que no tenim elements absolutament fiables per proporcionar una datació absoluta.

El sistema de canalitzacions d'aigües corresponent a l'immoble que hem documentat en el sector núm. 1 l'hem situat cronològicament dins la primera meitat del segle XX. Hem documentat una primera conducció que donava aigua corrent a la casa amb una tuberia de plom (U.E. 15) que discorre de forma paral·lela a la claveguera u.e. 9 i que es troba situada dins una rasa (U.E. 14) farcida per una terra compacta on es barregen còdols molt petits llims i arenes (U.E. 8). Anteriorment a aquesta tuberia es va construir una claveguera feta amb una coberta de totxos lligats amb ciment (U.E. 9), conservada totalment i que desaguava en direcció sud seguint el desnivell del terreny natural aprofitant el retall d'una canalització

anterior d'època islàmica u.e. 18. Els totxos de la coberta estan encaixats en un retall (U.E. 17) que presenta la mateixa profunditat que el gruix d'aquells totxos i la mateixa orientació i recorregut que el retall de la claveguera islàmica. En l'extrem nord-oest està farcit per una terra tova, fosca i arenosa (U.E. 21) que ocupa un petit espai situat entre els totxos i el retall.

La mateixa claveguera ha estat documentada en el sector núm. 1, la coberta de totxos l'hem identificat com a (u.e. 25) i el corresponent retall d'encaix (u.e. 20). També en aquest sector es troba aprofitant l'estructura de la mateixa claveguera d'època islàmica que trobem en aquest sector núm. 2 (u.e. 18).

Aquesta claveguera es troba amortitzant una altra claveguera anterior, construïda amb una tuberia de formigó (U.E. 13), formada per diferents trams de tub rejuntats i falcats, aquesta discorre d'oest a est aprofitant el desnivell del terreny natural, que segueix la mateixa orientació, fins coincidir en el seu extrem est amb la claveguera de totxos u.e. 9 i la claveguera islàmica u.e. 18. Tots aquestes desaigues anaven a donar a l'anomenada sèquia del cup (d'origen islàmic) que discorre per sota els porxos del carrer d'Avall situada perpendicularment a aquestes canalitzacions. El retall d'assentament d'aquesta claveguera més antiga (U.E. 12) afecta greument -com podem comprovar més endavant- als enterraments corresponents al moment d'utilització de l'espai situat darrera la capçalera de l'absis de l'església de Sant Salvador com a cementiri i a tota la xarxa de clavegueres d'època islàmica anteriors a la construcció de l'església.

Dins el farciment d'aquesta canalització (U.E. 6) s'han pogut recuperar gran quantitat de fragments d'ossos humans totalment descontextualitzats que en el moment en que van aparèixer foren la primera evidència d'enterraments en aquesta zona, prop de l'església.

Amb la U.E. 11 i la U.E. 23 hem identificat dos nivells de composició semblant: guixos i argamassa barrejats amb algun codolet i cendres, corresponents al moment de destrucció de l'església.

La U.E. 36 i la U.E. 37 es corresponen a dos petits retalls de planta lleugerament circular, que amortitzen a la u.e. 5 en el seu extrem oest, possiblement generats en el moment de destrucció de l'església i que arribaren a afectar lleugerament a l'enterrament u.e. 48.

Totes les activitats relacionades dins aquesta fase les podem situar dins el segle XX:

El saqueig i destrucció de l'església romànica de Sant Salvador, documentat l'any 1936 a l'inici de la guerra civil espanyola i la construcció de la xarxa de conducció d'aigua i desaigues corresponents a l'immoble del sector núm. 1 de l'excavació els situem en la primera meitat del segle XX. La pavimentació de formigó del carrer i la construcció del mur postís es poden situar dins la segona meitat d'aquest mateix segle.

En la segona fase hi hem inclòs els següents conjunts estratigràfics:

-La U.E. 5 és un nivell que es correspon a un tipus d'abocament que terraplena l'espai situat prop de l'absis de l'església romànica de Sant Salvador per la seva cara exterior en forma d'una estreta franja de terra que presenta una amplada que oscil·la entre 1.10 m. i 0.35 m., amortitzat per la rasa de la claveguera (u.e. 12) que el secciona en tota la seva extensió, de nord-oest a sud-est. Presenta un tipus de terra molt poc compactada, on la ceràmica, els guixos i els fragments d'ossos humans hi són molt abundants. Aquest nivell es troba amortitzant els enterraments més moderns, situats en cotes més superficials, corresponents a la necròpolis medieval.

-La U.E. 7 es tracta d'un nivell situat prop de la façana de l'edifici que separa els dos sectors en que hem dividit l'excavació. Aquest nivell no només es troba greument seccionat i alterat per la rasa d'instal·lació de la claveguera (u.e. 12) sinó per les rases de la resta de la xarxa de conducció d'aigües (u.e. 14 i u.e. 17). En la seva composició es barregen graves, còdols, guixos i teules molt esmicolades.

És un nivell corresponent a abocaments de terres i diferents terraplenaments de la zona que amortitza no només part de la necròpolis medieval sinó de manera immediata al paviment u.e.14.

-Amb la U.E. 26 hem documentat un retall que en planta presenta una forma lleugerament allargada: en la zona oest presenta una forma arrodonida i a l'est es troba tallat per la rasa d'instal·lació de la conducció d'aigua (u.e. 14), en planta presenta una llargada total de 0.55 m. i una amplada entre 0.30 i 0.40 m. Aquest retall, juntament amb els forats U.E. 27 i U.E. 28 de planta lleugerament circular i d'uns 0.20 m. de diàmetre, es correspon a un moment en que s'inutilitza el paviment u.e. 24, amortitzant-lo definitivament, com a resultat de l'extracció de terres de la zona.

-La U.E. 24 es correspon a un fragment d'una pavimentació construïda amb grava de tamany molt petit que predomina sobre l'argamassa de color rosat i consistència molt compacta utilitzada per lligar totes aquelles graves. Entre aquestes han aparegut alguns fragments de ceràmica molt minúsculs entre els que hem identificat ceràmica d'origen islàmic i d'època moderna, el que mostra el fet de que des de moments més antics les restes d'època islàmica situades en aquesta zona ja han estat greument alterades.

Aquest paviment podria correspondre al carreró conegut com el Carreró del Fortuny, identificat i documentat en la campanya d'excavacions de l'any 1986, després de la prèvia realització d'unes prospeccions l'any 1984 que confirmaren l'existència del cementiri medieval en l'exterior de la cara nord de l'església. El carrer corria entre una casa -la casa d'en Fortuny que perdurà des del segle XVI fins a la meitat del segle XX- i el mur nord de l'església,

amortitzant a la mateixa necròpolis que nosaltres hem documentat parcialment i disposat de manera que la seva orientació i situació respecte de la façana de l'església permeten suposar la seva continuació en el tram de l'exterior de l'absis que nosaltres hem excavat.

En el lloc en el que el primer pis de la casa es recolzava a la façana, el carrer estava cobert.

Així doncs aquesta fase es correspon amb un moment en que s'amortitza l'espai situat darrere la capçalera de l'església que fins aquests moments era utilitzat com a cementiri. Aquesta amortització la trobem documentada estratigràficament mitjançant el paviment u.e. 24 i les terres u.e. 7 i u.e. 5 que cobreixen als primers enterraments documentats. Tenint en compte aquestes dades i els resultats de l'excavació de l'any 1986 -realitzada uns metres més al nord de l'espai que nosaltres hem excavat on s'identificà el carreró al que hem fet referència més amunt- aquesta fase d'amortització i transformació d'aquell espai es realitza en un moment de grans canvis urbanístics, en un moment situat entre mitjans del segle XVI i principis del segle XX.

Dins de la **tercera fase** ens trobem amb les següents Unitats d'Activitat o conjunts estratigràfics que es corresponen amb els diferents enterraments documentats i els nivells sobre els que han estat realitzades les tombes:

8 enterraments i dues osseres, una d'aquestes és l'E-8, l'altra és l'enterrament identificat com formant part del farciment u.e. 65

-L'enterrament núm. 1 està format per la u.e. 33 i la u.e. 43.

-L'enterrament núm. 2 està format per les u.e. 35, 31 i 47.

-L'enterrament núm. 3 format per la u.e. 42 i la u.e. 48.

-L'enterrament núm. 4 format per la u.e. 34, u.e. 49 i la u.e. 32.

-L'enterrament núm. 5 format per la u.e. 46, u.e. 50 i u.e. 44.

-L'enterrament núm. 6 format per la u.e. 38, u.e. 51, u.e. 39 i u.e. 30.

-L'enterrament núm. 7 format per la u.e. 53, u.e. 55, u.e. 54.

-L'enterrament u ossera núm. 8 format per la u.e. 67 i u.e. 66.

-L'enterrament núm. 9 l'hem considerat formant part de la u.e. 65, nivell de terraplenament.

-La u.e. 29, nivell de terraplenament.

-La u.e. 65, nivell de terraplenament.

-La u.e. 45 i la u.e. 60 nivells de remoció.

Tots els enterraments que hem documentat es poden agrupar en dos moments diferents que hem situat dins la mateixa fase, tenint en compte que l'únic criteri de que disposem per a la

datació d'aquests dos moments és la seva posició estratigràfica.

-En primer lloc tenim els cinc enterraments més moderns.

Han aparegut en les cotes més superficials, tots ells han estat practicats sobre el nivell U.E. 29, aquest nivell es correspon a un terraplenament o abocament de terres que ocupava pràcticament tota l'àrea de l'excavació, recolzant-se a l'absis (u.e. 4) i cobrint part de la seva fonamentació (u.e. 61). La seva composició és molt arenosa, amb alguns còdols; entre els components artificials hi trobem guixos i teules molt esmicolades i ceràmica islàmica. És probable que l'origen d'aquest nivell estigui relacionat amb les feines d'assentament de l'absis de l'església que en destruir les restes de l'antic assentament islàmic va extreure terres que amb posterioritat tornaren a ser alterades: en el moment que s'aboquen darrera l'absis i en el moment que son utilitzades com a lloc d'enterrament.

La rasa d'instal·lació de la claveguera d'època contemporània situada dins la primera fase (u.e. 12) travessa longitudinalment aquell nivell, amb orientació nord-oest / sud-est. Aquesta al seu pas ha seccionat i destruït totalment un nombre indeterminat d'enterraments dels que només n'hem pogut recuperar un petit fragment intacte d'un d'ells i un gran nombre d'ossos molt fragmentats dins el farciment de la rasa, alguns dels quals s'han pogut relacionar amb l'enterrament original. La resta d'enterraments que estaven situats prop de l'absis no han estat afectats directament per aquella rasa.

Dels cinc enterraments d'aquest moment, tres:

-Els Enterraments núm. 3 (U.E. 42, 48 i 35) núm. 4 (U.E. 34, 49 i 32) i núm. 5 (U.E. 46, 50 i 44) els hem pogut recuperar íntegrament, estan situats prop de l'absis de l'església, adaptats a la forma de l'estructura. Tots pertanyen al tipus d'enterrament més senzill: el de fossa simple sense coberta, consistent en un forat practicat en aquest cas sobre la u.e. 29 que en planta presenta una forma més o menys rectangular, amb la capçalera i els peus lleugerament arrodonits, les seves amplades oscil·len entre els 0.50 m. i 0.25 m., la fondària mitja es situa entre els 0.03 m. i els 0.10 m. i la orientació és nord-oest / sud-est. Dins els farciments predominen els fragments de ceràmica d'època islàmica totalment esmicolats que es barregen ocasionalment amb algun fragment de ceràmica d'època comtal, el que ens mostra el fet de que amb anterioritat a la construcció de l'església ja existia un assentament andalusí en aquesta zona. No ha aparegut cap tipus d'objecte personal o aixovar associat amb els enterraments.

En els tres casos els cadàvers estaven situats en posició de decúbit supí, recolzats sobre les espatlles. En el cas de l'enterrament núm. 5, aquest tenia el crani incorporat recolzant-se en unes pedres arenisques de gran tamany, els peus estaven separats entre ells per un còdol.

-L'enterrament núm. 1 (U.E. 33 i U.E. 43) com ja hem apuntat més amunt, l'hem recuperat parcialment. La seva orientació és la mateixa que els enterraments núm. 3, 4 i 5 (nord-oest

/sud-est), d'aquest enterrament únicament n'hem pogut recuperar un petit fragment del retall de la fossa i un braç sencer, la resta de l'enterrament ha estat arrasat per la instal·lació de la claveguera (u.e. 12).

-El que hem identificat com a enterrament núm. 2 es correspon amb un retall que en planta presenta una forma totalment irregular, ben diferent dels retalls de les altres fosses. Entre el seu farciment han aparegut gran quantitat d'ossos humans, sencers i fragmentats totalment barrejats i alterats, pertanyents a enterraments seccionats pel retall de la claveguera u.e. 12.

-La resta dels enterraments documentats pertanyen a un moment més antic:

-Els enterraments núm. 6 (U.E. 38, 51 i 39) i núm. 7 (U.E. 53, 55 i 54) els hem recuperat parcialment: de l'enterrament núm. 6 -seccionat pel pas de la claveguera d'època contemporània (u.e. 12)- se'n conservaven les extremitats inferiors; en el cas de l'enterrament núm. 7 únicament hem pogut recuperar mig cos: des de la pelvis i part de la columna vertebral fins als peus -la part superior del cos ha estat seccionada per la ossera (enterrament núm. 8)- La fosa és semblant a la de l'enterrament núm. 6 i a les fosses dels enterraments núms. 1, 3, 4 i 5, fosses de tipus simple, sense cap tipus de coberta, el retall en planta presenta una forma més o menys rectangular amb la capçalera i els peus arrodonits. L'orientació d'aquests enterraments (oest-est) varia lleugerament respecte dels enterraments anteriors (núms. 1, 2, 3, 4 i 5).

En aquests dos casos els cadàvers estaven situats en posició de decúbit supí recolzats sobre les seves espatlles. Es troben amortitzant els nivells u.e. 29, u.e. 40 i u.e. 65. No ha aparegut cap tipus d'aixovar u objecte personal relacionat amb els cadàvers, únicament apareixen en els farciments dels enterraments fragments de ceràmica islàmica molt esmicolats i alguns fragments de ceràmica indeterminats i totalment informes que han arribat juntament amb aquests farciments provinents de terres remogudes generades durant la destrucció i posterior remoció de l'assentament islàmic precedent.

-Amb l'enterrament núm. 8 hem identificat una ossera. El retall, que en planta presenta una forma lleugerament ovalada secciona la meitat superior de l'enterrament núm. 7, des de la pelvis fins al crani. Entre el farciment apareixen un gran nombre d'ossos sense cap tipus d'ordre o disposicions especials corresponents a les extremitats.

-El nivell U.E. 65 -amortitzat pels retalls de l'enterrament núm. 7 i el de la ossera (enterrament núm. 8)- ha proporcionat un gran nombre de ceràmica islàmica entre la que s'alternava algun fragment de ceràmica d'època comtal. L'aparició d'aquests tipus ceràmics barrejats amb fragments de teules esmicolades, la composició geològica arenosa que presenta el nivell i l'aparició en les cotes més baixes d'un conjunt d'ossos identificats com a enterrament núm. 9 que farceixen i amortitzen el retall d'una claveguera d'època islàmica (u.e. 73) on es barregen

les restes provinents de diferents cadàvers, evidencien el fet de que aquest estrat es diposità terraplenant el buit que deixà la claveguera u.e. 73 després de construir l'església. En el moment en que es diposità aquest farciment l'espai ja devia utilitzar-se com a lloc d'enterrament.

-Amb la U.E. 45 i la U.E. 60 documentem dos nivells generats per diferents alteracions o remocions produïdes en l'espai de necròpolis en traslladar i reorganitzar aquell espai en fer lloc per a nous enterraments.

Aquesta fase es correspon a un moment immediatament posterior a la construcció de l'església de Sant Salvador (segona meitat del segle XII), aprofitant el reduït espai situat darrera l'absis com a cementiri que perdurà aproximadament fins que l'església deixà de ser parròquia de Balaguer l'any 1575, en la segona meitat del segle XVI.

Tal i com hem apuntat més amunt, els dos moments d'enterrament que estratigràficament hem pogut documentar, no els podem situar cronològicament de manera més precisa per la manca d'aixovars o restes de cultura material que ens proporcionin una datació en termes absoluts. L'única referència que tenim en el moment de situar aquests enterraments de forma més precisa és la datació que es proposà pel tipus d'enterrament de fossa simple en l'excavació de la resta de la necròpoli d'aquesta mateixa església l'any 1986, situant-los des del segle XIII fins als últims moments d'existència de la necròpoli tenint en compte els paral·lelismes amb la necròpoli medieval trobada a l'Antic portal de la Magdalena situada entre els segles XII-XIII.

En la **quarta fase** hi hem situat les Activitats o conjunts estratigràfics següents relacionats amb la construcció de l'església de Sant Salvador.

-Amb les unitats estratigràfiques u.e. 4, u.e. 61 i u.e. 62 reflexem la construcció i fonamentació de l'absis.

-La u.e. 22 i la u.e. 25 corresponents a una obertura practicada a l'absis.

-La u.e. 19, la u.e. 56 i la u.e. 58 que estan relacionades amb terres generades per la construcció de l'absis.

-Amb la U.E. 4 hem documentat el tram d'absis que restava parcialment cobert per la u.e. 2, i que amb anterioritat (l'any 1936) fou destruït i saquejat. Aquest saqueig que afecta a les pedres de l'absis l'hem pogut documentar gràcies a l'imprompta d'aquelles pedres. Aquesta imprompta es correspon amb una filada sencera i es pot observar, no només en la superfície de l'absis, sinó també en les terres, que recolzant-se a aquesta estructura per la seva cara exterior restaren més elevades un cop sustentades les pedres a les que es recolzaven.

Els fonaments de l'estructura estan construïts amb dos filades de pedres disposades de forma paral·lela -on utilitzen carreus d'arenisca quadrats i rectangulars molt ben escairats- adaptats a la forma semicircular de l'absis. L'amplada total és de 1.55 m. L'espai situat entre aquestes dues filades de carreus està reomplert d'argamassa d'un color rosat, feta amb una barreja de calç, arena i còdols de petit tamany que no només omple aquest espai sinó que recobreix aquells carreus utilitzada per lligar les filades superiors.

Aquest tram d'absis es troba fonamentat de dues formes diferents, adaptant-se a les irregularitats del terreny natural i a les estructures precedents:

En el tram corresponent a l'extrem sud s'assenta directament sobre la roca natural (u.e. 20), amb un retall de molt poca profunditat (U.E. 62) on s'encaixa directament part de la sabata del fonament, cegant i taponant les clavegueres o desaigües d'època islàmica que recorrien per sota de l'espai on es va muntar l'estructura. Les clavegueres taponades es corresponen amb la u.e. 76, u.e. 18, u.e. 59, u.e. 57 i u.e. 73. Aquestes han estat cegades utilitzant fragments d'arenisques i còdols lligats amb argamassa (U.E. 61).

En el tram corresponent a l'extrem nord on no hi havia cap retall u obertura que hagués de ser taponada, els fonaments de l'absis s'assenten directament sobre la roca natural, encaixats dins un rebaix de molt poca profunditat (U.E. 62). Aquest rebaix no pot ser qualificat ben bé com a rasa de fonamentació sinó com a retall d'encaix que s'utilitza en combinació amb l'adaptació als desnivells de la roca natural provocats per l'assentament islàmic precedent.

-Amb la U.E. 25 documentem un tipus d'arrebossat de guix que està reomplint una obertura (U.E. 22). Aquest guix presenta molt poc gruix, conservant el negatiu del saqueig de les pedres que coincideix amb la imprecisa que aquestes van deixar en ser encaixades en el guix. El retall en el que es troba encaixat aquell guix està practicat a l'absis perpendicularment a l'alineació de la seva cara interna, en planta n'hem recuperat un fragment que presenta una forma triangular.

-La U.E. 19, U.E. 56 i U.E. 58 es corresponen a diferents nivells que s'han generat en el moment de construcció de l'absis, com a conseqüència de la remoció de terres provinents de la desfeta de la roca natural i l'arrasament de les estructures islàmiques anteriors.

Així doncs aquesta fase està determinada per la construcció de l'església de Sant Salvador. La primera menció concreta -com ja hem apuntat en el punt núm. 1 d'aquesta memòria, dins la introducció històrica - data de l'any 1163, el que permet situar el moment de la seva construcció dins la segona meitat del segle XII.

Dins la **cinquena fase** o període històric hi hem situat tota la xarxa de clavegueram i desaigües d'època islàmica que hem reflexat mitjançant les activitats o conjunts estratigràfics següents.

- La u.e. 69 es correspon a un tram d'una canalització.
- La u.e. 64, u.e. 68, u.e. 52 i u.e. 78 que es corresponen a la construcció d'una canalització.
- Els nivells corresponents a la u.e. 70 i u.e. 71, farciment interior d'una claveguera.
- Nivells corresponents a la u.e. 40, u.e. 63 i u.e. 72; terres producte de remocions i activitats que afectaren a la roca natural en època islàmica.
- Estructures de canalització d'aigua corresponents als retalls u.e. 18, u.e. 57, u.e. 59, u.e. 73, u.e. 74, u.e. 75, u.e. 76 i u.e. 77.
- Retall u.e. 80 corresponent a la fonamentació d'un habitacle.
- L'estructura U.E. 69 es tracta d'un tram d'una canalització del que n'hem pogut recuperar una llargada de 1.25 m. i una amplada entre 0.30 i 0.20 m. Està construïda amb còdols de gran tamany i fragments d'arenisques lligats amb una terra molt compacta entre la que predomina la terra arenisca i llims. Presenta l'orientació est-oest i es troba recolzada directament sobre la roca natural (u.e. 20) en el lloc on aquesta es troba retallada en forma de claveguera (u.e. 73), amb la que estaria en funcionament com a suport de la coberta.
- Amb la U.E. 64 i la U.E. 68 hem reflexat amb dos números diferents el mateix retall corresponent a l'encaix d'una claveguera, aquests estan realitzats sobre el nivell u.e. 40, disposats de forma paral·lela entre ells. Dins d'aquest retall s'hi encaixà l'estructura de la claveguera (U.E. 52), aquesta estructura està formada en la zona nord per dues lloses estretes de la roca natural que s'utilitzen com a parets laterals de l'estructura ; aquestes lloses son rectangulars i estretes (0.10 m. i 0.08 m.). Hem pogut recuperar dues de les pedres de la coberta -colocades *in situ* en l'extrem nord de l'estructura- que mesuraven 0.30 m. de llarg i 0.20 m. d'ample. En l'extrem sud únicament s'ha conservat el costat est d'aquesta claveguera, seccionada pel retall de la fosa de l'enterrament núm. 7 (u.e. 53); en aquesta zona està construïda amb dos còdols de gran tamany i petits codolets que la falquen. En aquest mateix costat, entre el retall d'encaix i la paret de l'estructura, hem documentat un farciment utilitzat per sunxar-la (U.E. 78)
- La U.E. 70 i la U.E. 71 es corresponen a dos farciments interiors de la claveguera u.e. 52, que amortitzen aquesta estructura. Estan composts fonamentalment per arenisca molt desfeta lligada amb llims i fangs. Els components artificials del seu interior son tots d'època islàmica.
- Amb la U.E. 40, 63 i 72 hem agrupat uns nivells dipositats amb anterioritat a la construcció de l'església. En tots aquests nivells apareixen grans quantitats d'arenisca totalment desfeta entre la que s'alternen còdols de petit i gran tamany. En el cas de la u.e. 40 i la u.e. 72 es tracta

d'abocaments de terres i en el cas de la u.e. 63 del farciment i amortització més antic de les clavegueres (u.e. 18 i u.e. 59).

-Dels retalls que afecten a la roca natural els que hem identificat com a u.e. 18, u.e. 57, u.e. 59, u.e. 73, u.e. 74, u.e. 75, u.e. 76 i u.e. 77 es corresponen a diferents conduccions d'aigua o clavegueres d'època islàmica. Estan excavades prenent una inclinació en direcció sud, cap al carrer d'entrada a la plaça Sant Salvador des del carrer d'Avall.

Els desguassos corresponents amb la U.E. 76, U.E. 59, U.E. 57, U.E. 77, U.E. 74 i U.E. 75 presenten unes amplades, llargades i profunditats molt petites, aquests desguassos en els que el punt més alt està situat en el lloc on la roca natural es troba més elevada, van a desembocar a dos clavegueres de dimensions molt més grans: U.E. 18, identificada en l'excavació del sector núm. 1 com a u.e. 29, i la claveguera U.E. 73, de dimensions més grans, provinent del nord-oest i girant en direcció sud en l'espai que nosaltres hem excavat prop dels fonaments de l'absis de l'església.

En el cas del retall U.E. 80 ens trobem amb un tipus d'estructura totalment diferent de la resta de clavegueres relacionades més amunt. Presenta una orientació nord-oest / sud-est, en aquest últim extrem gira formant angle recte en direcció est. En la zona nord-oest presenta una profunditat molt més forta que en la zona sud. És molt possible que l'espai que delimita aquest retall fos utilitzat per assentar-hi algun tipus d'estructura de la que únicament hem pogut recuperar aquest retall de fonamentació i els corresponents desguassos generals i particulars d'aquella estructura.

A pesar de la forta remodelació i destrucció que han sofert totes aquestes estructures, la datació que proposem -fonamentada amb la posició estratigràfica i l'aparició d'alguns materials ceràmics en nivells dels que no descartem el fet de que hagin pogut ser fortament alterats- es situa durant el període d'ocupació islàmica, entre el segle VIII i l'any 1105 aproximadament.

Dins la **sisena fase** hi hem inclòs la U.E. 20 corresponent al terreny natural sobre el que es realitzà tot l'assentament humà des d'època àrab fins als nostres dies. Es tracta d'un tipus de roca natural coneguda amb el nom de roca arenisca que per la seva composició fonamentalment d'arenes i gresos, no excessivament dura i compacta, permet ser treballada amb relativa facilitat. En aquest sector l'activitat constructiva que ha afectat al terreny natural ha estat molt intensa, no només per l'assentament dels fonaments de l'església sinó per l'existència de l'assentament àrab precedent.

b.- Inventari d'unitats estratigràfiques

Sector 1

UEs i Relacions entre UEs.

Jaciment: Plaça Sant Salvador.	Any: 1993	Cala: 1	UE: 1	Data: 2/08/93	Relacions entre UEs: <table border="1"> <thead> <tr> <th>Relació</th> <th>UE</th> </tr> </thead> <tbody> <tr> <td>cobreix</td> <td>32</td> </tr> </tbody> </table>	Relació	UE	cobreix	32
Relació	UE								
cobreix	32								
Criteri de Distinció: Composició geològica i artificial.				Color:					
Definició de l'Element:	Definició de l'Estrat: Enderroc.		Criteri de Datació: Estratigràfic.						
Composició Geològica: Còdols i arenisques.	Composició Artificial: Totxo, rajola i ceràmica.		Composició Orgànica:						
Descripció: Nivell compost per l'enderroc i desfeta de materials de construcció, que farceixen tota l'àrea.									
Interpretació: Estrat generat per l'enderroc de l'habitatge.									
Datació: 1993.									
Observacions:									

UEs i Relacions entre UEs.

Jaciment:	Any:	Cala:	UE:	Data:
Plaça Sant Salvador.	1993	1	2	2/08/93

Criteri de Distinció: Composició artificial.	Color: Gris.
---	-----------------

Definició de l'Element: Paviment.	Definició de l'Estrat: Formigó.	Criteri de Datació: Estratigràfic.
--------------------------------------	------------------------------------	---------------------------------------

Composició Geològica:	Composició Artificial: Formigó.	Composició Orgànica:
-----------------------	------------------------------------	----------------------

Descripció:
 Nivell situat en l'angle nord-est del sector, construït amb formigó sobre el farciment u.e. 14 i reventat per les obres d'enderroc.

Interpretació:
 Replà de l'escala d'accés a l'immoble.

Datació:
 2ª meitat del segle XX.

Observacions:

Relacions entre UEs:

Relació	UE
tallat per	32
es recolza en	4
es recolza en	66
cobreix	14

UEs i Relacions entre UEs.

Jaciment:	Any:	Cala:	UE:	Data:
Plaça Sant Salvador.	1993	1	3	2/08/93

Criteri de Distinció:	Color:
Composició, consistència i color.	Vermell.

Definició de l'Element:	Definició de l'Estrat:	Criteri de Datació:
Paviment.		Estratigràfic.

Composició Geològica:	Composició Artificial:	Composició Orgànica:
	Rajoles, ciment.	

Descripció:
Nivell de rajoles vermelles que cobria el passadís, des del brançal d'entrada fins al peu de l'escala.

Interpretació:
Paviment d'un passadís.

Datació:
2ª meitat del segle XX.

Observacions:

Relacions entre UEs:

Relació	UE
tallat per	32
es recolza en	6
es recolza en	15
es recolza en	5
cobreix	11
cobreix	12

UEs i Relacions entre UEs.

Jaciment:	Any:	Cala:	UE:	Data:
Plaça Sant Salvador.	1993	1	4	3/08/93

Criteri de Distinció:	Color:
Composició artificial i consistència.	Vermell.

Definició de l'Element:	Definició de l'Estrat:	Criteri de Datació:
Mur.		Estratigràfic.

Composició Geològica:	Composició Artificial:	Composició Orgànica:
	Tobxo, ciment.	

Descripció:
Mur de tobxos situat en l'angle nord-est del sector, que forma part de l'estructura del replà de l'escala d'accés a un immoble.

Interpretació:
Mur interior de l'immoble que sustenta el replà d'una escala.

Datació:
2ª meitat del segle XX.

Observacions:

Relacions entre UEs:

Relació	UE
se li recolza	6
se li recolza	5
se li recolza	2
se li recolza	18
farcit per	14
obreix	16
obreix	19

UEs i Relacions entre UEs.

Jaciment:	Any:	Cala:	UE:	Data:
Plaça Sant Salvador.	1993	1	5	3/08/93

Criteri de Distinció:	Color:
Composició artificial .	

Definició de l'Element:	Definició de l'Estrat:	Criteri de Datació:
Mur.		Estratigràfic.

Composició Geològica:	Composició Artificial:	Composició Orgànica:
	Totxo i formigó.	

Descripció:
Mur de totxo que va des del retall de la roca (u.e. 17) fins al mur u.e 4.

Interpretació:
Mur interior de l'immoble.

Datació:
2^a meitat del segle XX.

Observacions:

Relacions entre UEs:

Relació	UE
se li recolza	3
es recolza en	4
es recolza en	66
es recolza en	12
cobreix	18

UEs i Relacions entre UEs.

Jaciment: Plaça Sant Salvador.	Any: 1993	Cala: 1	UE: 6	Data: 9/08/93	Relacions entre UEs: <table border="1"> <thead> <tr> <th>Relació</th> <th>UE</th> </tr> </thead> <tbody> <tr> <td>se li recolza</td> <td>3</td> </tr> <tr> <td>se li recolza</td> <td>11</td> </tr> <tr> <td>tallat per</td> <td>32</td> </tr> <tr> <td>es recolza en</td> <td>4</td> </tr> <tr> <td>cobreix</td> <td>39</td> </tr> <tr> <td>cobreix</td> <td>42</td> </tr> </tbody> </table>	Relació	UE	se li recolza	3	se li recolza	11	tallat per	32	es recolza en	4	cobreix	39	cobreix	42
Relació	UE																		
se li recolza	3																		
se li recolza	11																		
tallat per	32																		
es recolza en	4																		
cobreix	39																		
cobreix	42																		
Criteri de Distinció: Composició artificial.			Color:																
Definició de l'Element: Peu escala	Definició de l'Estrat:	Criteri de Datació: Estratigràfic.																	
Composició Geològica:	Composició Artificial: Totxo i formigó.	Composició Orgànica:																	
Descripció: Peu d'escala situat entre el paviment u.e 3 i el paviment u.e 2, fet de totxo i formigó.																			
Interpretació: Peu de l'escala que permetia l'accés als pisos superiors.																			
Datació: 2ª meitat del segle XX.																			
Observacions:																			

UEs i Relacions entre UEs.

Jaciment: Plaça Sant Salvador.	Any: 1993	Cala: 1	UE: 7	Data: 4/08/93	Relacions entre UEs: <table border="1"><thead><tr><th>Relació</th><th>UE</th></tr></thead><tbody><tr><td>tallat per</td><td>32</td></tr><tr><td>es recolza en</td><td>30</td></tr><tr><td>es recolza en</td><td>8</td></tr><tr><td>cobreix</td><td>40</td></tr><tr><td>cobreix</td><td>21</td></tr><tr><td>cobreix</td><td>10</td></tr></tbody></table>	Relació	UE	tallat per	32	es recolza en	30	es recolza en	8	cobreix	40	cobreix	21	cobreix	10
Relació	UE																		
tallat per	32																		
es recolza en	30																		
es recolza en	8																		
cobreix	40																		
cobreix	21																		
cobreix	10																		
Criteri de Distinció: Composició artificial i consistència.			Color: Vermell.																
Definició de l'Element: Paviment.	Definició de l'Estrat:		Criteri de Datació: Estratigràfic.																
Composició Geològica:	Composició Artificial: Rajoles, ciment.		Composició Orgànica:																
Descripció: Paviment de rajoles situat en el límit sud-oest del sector.																			
Interpretació: Paviment de l'entrada d'un habitatge.																			
Datació: 1ª meitat del segle XX.																			
Observacions:																			

UEs i Relacions entre UEs.

Jaciment:	Any:	Cala:	UE:	Data:
Plaça Sant Salvador.	1993	1	8	4/08/93

Criteri de Distinció:	Color:
Composició artificial.	

Definició de l'Element:	Definició de l'Estrat:	Criteri de Datació:
Mur.		Estratigràfic.

Composició Geològica:	Composició Artificial:	Composició Orgànica:
	Formigó.	

Descripció:
Basament de mur orientat de nord a sud.

Interpretació:
Basament del mur mitjaner, que separa els dos immobles contigus del sector.

Datació:
1ª meitat del segle XX.

Observacions:

Relacions entre UEs:

Relació	UE
se li recolza	7
se li recolza	21
se li recolza	22
tallat per	32
es recolza en	66
es recolza en	30
cobreix	33

UEs i Relacions entre UEs.

Jaciment: Plaça Sant Salvador.	Any: 1993	Cala: 1	UE: 9	Data: 9/08/93	Relacions entre UEs: <table border="1"><thead><tr><th>Relació</th><th>UE</th></tr></thead><tbody><tr><td>tallat per</td><td>32</td></tr><tr><td>es recolza en</td><td>8</td></tr><tr><td>es recolza en</td><td>23</td></tr></tbody></table>	Relació	UE	tallat per	32	es recolza en	8	es recolza en	23
Relació	UE												
tallat per	32												
es recolza en	8												
es recolza en	23												
Criteri de Distinció: Composició artificial.				Color:									
Definició de l'Element: Tuberia.	Definició de l'Estrat:	Criteri de Datació: Estratigràfic.											
Composició Geològica:	Composició Artificial: Formigó i uralita.	Composició Orgànica:											
Descripció: Canalització situada a l'est del mur u.e 8, prop de la façana.													
Interpretació: Canalització de desaigüe d'un safareig.													
Datació: 2 ^a meitat del segle XX.													
Observacions:													

UEs i Relacions entre UEs.

Jaciment: Plaça Sant Salvador.	Any: 1993	Cala: 1	UE: 10	Data: 10/08/93	Relacions entre UEs: <table border="1"><thead><tr><th>Relació</th><th>UE</th></tr></thead><tbody><tr><td>cobert per</td><td>7</td></tr><tr><td>es recolza en</td><td>30</td></tr><tr><td>cobreix</td><td>21</td></tr></tbody></table>	Relació	UE	cobert per	7	es recolza en	30	cobreix	21
Relació	UE												
cobert per	7												
es recolza en	30												
cobreix	21												
Criteri de Distinció: Consistència, composició i color.				Color: Marró clar.									
Definició de l'Element:	Definició de l'Estrat: Preparació paviment.	Criteri de Datació: Estratigràfic.											
Composició Geològica: Guixos, còdols.	Composició Artificial: Rajoles, vidre, ceràmica.	Composició Orgànica:											
Descripció: Nivell situat sota u.e 7.													
Interpretació: Preparació del paviment u.e 7.													
Datació: 1ª meitat del segle XX.													
Observacions:													

UEs i Relacions entre UEs.

Jaciment:	Any:	Cala:	UE:	Data:
Plaça Sant Salvador.	1993	1	11	10/08/93

Criteri de Distinció:	Color:
Consistència i composició artificial.	Gris.

Definició de l'Element:	Definició de l'Estrat:	Criteri de Datació:
	Preparació paviment.	Estratigràfic.

Composició Geològica:	Composició Artificial:	Composició Orgànica:
	Formigó.	

Descripció:
Nivell sota u.e 3.

Interpretació:
Preparació del paviment u.e 3.

Datació:
2ª meitat del segle XX.

Observacions:

Relacions entre UEs:

Relació	UE
cobert per	3
tallat per	71
es recolza en	15
es recolza en	5
cobreix	39
cobreix	13

UEs i Relacions entre UEs.

Jaciment:	Any:	Cala:	UE:	Data:
Plaça Sant Salvador.	1993	1	12	10/08/93

Criteri de Distinció:	Color:
Composició artificial.	Gris.

Definició de l'Element:	Definició de l'Estrat:	Criteri de Datació:
Tuberia.		Estratigràfic.

Composició Geològica:	Composició Artificial:	Composició Orgànica:
	Uralita i formigó.	

Descripció:
Canalització que talla la preparació del paviment u.e 11, prop de la façana est del sector.

Interpretació:
Canalització de desaigüe.

Datació:
2ª meitat del segle XX.

Observacions:

Relacions entre UEs:

Relació	UE
se li recolza	5
cobert per	3
cobreix	39
farceix	71

UEs i Relacions entre UEs.

Jaciment:	Any:	Cala:	UE:	Data:
Plaça Sant Salvador.	1993	1	13	11/08/93

Criteri de Distinció:	Color:
Consistència i composició.	Gris.

Definició de l'Element:	Definició de l'Estrat:	Criteri de Datació:
Paviment.		Estratigràfic.

Composició Geològica:	Composició Artificial:	Composició Orgànica:
Còdols.	Formigó.	

Descripció:
Paviment de formigó sota la preparació u.e 11.

Interpretació:
Paviment de l'habitatge.

Datació:
1ª meitat del segle XX.

Observacions:

Relacions entre UEs:

Relació	UE
cobert per	11
cobert per	15
cobert per	23
cobreix	25
cobreix	26
cobreix	33
cobreix	48
tallat per	71
cobreix	74

UEs i Relacions entre UEs.

Jaciment:	Any:	Cala:	UE:	Data:
Plaça Sant Salvador.	1993	1	14	6/08/93

Criteri de Distinció:	Color:
Composició artificial.	

Definició de l'Element:	Definició de l'Estrat:	Criteri de Datació:
	Farciment.	Estratigràfic.

Composició Geològica:	Composició Artificial:	Composició Orgànica:
	Totxo i ceràmica.	

Descripció:
Farciment sota el paviment u.e 2.

Interpretació:
Farciment que cobreix l'accès al celler u.e 43 i que s'empra també com a preparació del paviment u.e 2.

Datació:
2ª meitat del segle XX.

Observacions:

Relacions entre UEs:

Relació	UE
cobert per	2
es recolza en	66
es recolza en	58
cobreix	19
cobreix	42
cobreix	27
farceix	4

UEs i Relacions entre UEs.

Jaciment:	Any:	Cala:	UE:	Data:
Plaça Sant Salvador.	1993	1	15	11/08/93

Criteri de Distinció:	Color:
Composició artificial.	

Definició de l'Element:	Definició de l'Estrat:	Criteri de Datació:
Mur.		Estratigràfic.

Composició Geològica:	Composició Artificial:	Composició Orgànica:
	Tobxo i ciment.	

Descripció:
Fragment del mur, paral·lel al mur u.e 8, se li recolza el paviment u.e 3.

Interpretació:
Mur del passadís d'entrada a l'habitatge.

Datació:
2ª meitat del segle XX.

Observacions:

Relacions entre UEs:

Relació	UE
se li recolza	3
se li recolza	11
se li recolza	23
es recolza en	66
cobreix	13

UEs i Relacions entre UEs.

Jaciment: Plaça Sant Salvador.	Any: 1993	Cala: 1	UE: 16	Data: 12/08/93	Relacions entre UEs: <table border="1"> <thead> <tr> <th>Relació</th> <th>UE</th> </tr> </thead> <tbody> <tr> <td>cobert per</td> <td>4</td> </tr> <tr> <td>tallat per</td> <td>38</td> </tr> <tr> <td>tallat per</td> <td>32</td> </tr> <tr> <td>es recolza en</td> <td>66</td> </tr> <tr> <td>farceix</td> <td>17</td> </tr> </tbody> </table>	Relació	UE	cobert per	4	tallat per	38	tallat per	32	es recolza en	66	farceix	17
Relació	UE																
cobert per	4																
tallat per	38																
tallat per	32																
es recolza en	66																
farceix	17																
Criteri de Distinció: Color, consistència i composició.				Color: Negre.													
Definició de l'Element:	Definició de l'Estrat: Abocament-farciment.		Criteri de Datació: Estratigràfic.														
Composició Geològica: Còdols, arenisques.	Composició Artificial: Ceràmica, vidre, ferro.	Composició Orgànica: Òssos animals.															
Descripció: Farciment situat en l'angle nord-oest del sector; poca ceràmica i molta terra orgànica. Es troba farcint el retall u.e. 17.																	
Interpretació: Abocament on es barregen materials constructius i restes orgàniques que amortitza l'estructura de l'estable, està amortitzat per l'escala d'accés a l'immoble més modern.																	
Datació: 2ª meitat del segle XX.																	
Observacions:																	

UEs i Relacions entre UEs.

Jaciment:	Any:	Cala:	UE:	Data:
Plaça Sant Salvador.	1993	1	17	11/08/93

Criteri de Distinció:	Color:

Definició de l'Element:	Definició de l'Estrat:	Criteri de Datació:
Retall.		Estratigràfic.

Composició Geològica:	Composició Artificial:	Composició Orgànica:

Descripció:
Retall a la roca natural, situat al nord del paviment u.e 7, orientat d'est a oest. La secció mostra una estructura en forma de cubeta de grans dimensions, de planta quadrada.

Interpretació:
Retall a la roca natural que delimita en la zona nord-oest un espai utilitzat com a estable.

Datació:
2ª meitat del segle XX.

Observacions:

Relacions entre UEs:

Relació	UE
farcit per	16
talla	66

UEs i Relacions entre UEs.

Jaciment: Plaça Sant Salvador.	Any: 1993	Cala: 1	UE: 18	Data: 13/08/93	Relacions entre UEs: <table border="1"><thead><tr><th>Relació</th><th>UE</th></tr></thead><tbody><tr><td>cobert per</td><td>5</td></tr><tr><td>cobert per</td><td>1</td></tr><tr><td>es recolza en</td><td>66</td></tr><tr><td>es recolza en</td><td>4</td></tr><tr><td>es recolza en</td><td>19</td></tr></tbody></table>	Relació	UE	cobert per	5	cobert per	1	es recolza en	66	es recolza en	4	es recolza en	19
Relació	UE																
cobert per	5																
cobert per	1																
es recolza en	66																
es recolza en	4																
es recolza en	19																
Criteri de Distinció: Composició artificial.				Color:													
Definició de l'Element: Basament.	Definició de l'Estrat:	Criteri de Datació: Estratigràfic.															
Composició Geològica:	Composició Artificial: Totxo, ciment.	Composició Orgànica:															
Descripció: Basament de totxos del mur u.e 5 situat entre el retall u.e 17 i el mur u.e 4.																	
Interpretació: Fonamentació del mur u.e. 5.																	
Datació: 2ª meitat del segle XX.																	
Observacions:																	

UEs i Relacions entre UEs.

Jaciment:	Any:	Cala:	UE:	Data:
Plaça Sant Salvador.	1993	1	19	16/08/93

Criteri de Distinció:	Color:
Composició artificial.	

Definició de l'Element:	Definició de l'Estrat:	Criteri de Datació:
Basament.		Estratigràfic.

Composició Geològica:	Composició Artificial:	Composició Orgànica:
	Totxo, ciment.	

Descripció:
Basament de totxos del mur u.e 4, situat prop de l'angle nord-est de la cala.

Interpretació:
Fonamentació del mur u.e. 4.

Datació:
2ª meitat del segle XX.

Observacions:

Relacions entre UEs:

Relació	UE
se li recolza	18
cobert per	4
cobert per	14
es recolza en	66
es recolza en	59
farceix	38

UEs i Relacions entre UEs.

Jaciment:	Any:	Cala:	UE:	Data:
Plaça Sant Salvador.	1993	1	20	16/08/93

Criteri de Distinció:	Color:

Definició de l'Element:	Definició de l'Estrat:	Criteri de Datació:
Retall.		Estratigràfic.

Composició Geològica:	Composició Artificial:	Composició Orgànica:

Descripció:
Retall o encaix de la claveguera de totxo U.E 25. Aquest segueix amb la mateixa orientació i paral·lel al element el retall d'una claveguera més antiga (u.e. 29).

Interpretació:
Retall a la roca natural per tal d'assentar-hi el clavegueram de l'immoble.

Datació:
1ª meitat del segle XX.

Observacions:

Relacions entre UEs:

Relació	UE
farcit per	25
talla	66

UEs i Relacions entre UEs.

Jaciment:	Any:	Cala:	UE:	Data:
Plaça Sant Salvador.	1993	1	21	17/08/93

Criteri de Distinció:	Color:
Color, consistència i composició.	Blanc.

Definició de l'Element:	Definició de l'Estrat:	Criteri de Datació:
Paviment.		Estratigràfic.

Composició Geològica:	Composició Artificial:	Composició Orgànica:
	Guixos.	

Descripció:
Paviment de guix, situat sota el paviment u.e 7 i la seva preparació u.e 10. La seva meitat nord està reventada.

Interpretació:
Paviment de guix de la zona d'entrada a l'habitatge.

Datació:
1ª meitat del segle XX.

Observacions:

Relacions entre UEs:

Relació	UE
cobert per	10
cobert per	7
es recolza en	30
es recolza en	8
farceix	57

UEs i Relacions entre UEs.

Jaciment:	Any:	Cala:	UE:	Data:
Plaça Sant Salvador.	1993	1	22	17/08/93

Criteri de Distinció:	Color:
Composició, color i consistència.	Marró clar.

Definició de l'Element:	Definició de l'Estrat:	Criteri de Datació:
	Farciment.	Estratigràfic.

Composició Geològica:	Composició Artificial:	Composició Orgànica:
Còdols, arenisques.	Rajoles, totxos, guixos.	

Descripció:
Farcimet sota el paviment u.e 21, que queda delimitat per la porta d'entrada, el mur u.e 8 i la paret nord del trull.

Interpretació:
Farciment darrer del trull i de la sitja, que les colmata, funcionant com a preparació del paviment u.e 21.

Datació:
1ª meitat del segle XX.

Observacions:

Relacions entre UEs:

Relació	UE
cobert per	21
cobreix	24
cobreix	45
cobreix	49
es recolza en	8
es recolza en	30
farceix	57
cobreix	62
cobreix	63
cobreix	77

UEs i Relacions entre UEs.

Jaciment:	Any:	Cala:	UE:	Data:
Plaça Sant Salvador.	1993	1	23	13/08/93

Criteri de Distinció:	Color:
Composició artificial.	

Definició de l'Element:	Definició de l'Estrat:	Criteri de Datació:
Basament.		Estratigràfic.

Composició Geològica:	Composició Artificial:	Composició Orgànica:
	Totxo i ciment.	

Descripció:
Mur de totxo situat a la zona central de l'extrem sud-est del sector.

Interpretació:
Peu o basament del safareig que comunicava amb el desaigüe u.e 9.

Datació:
2ª meitat del segle XX.

Observacions:

Relacions entre UEs:

Relació	UE
cobreix	13
se li recolza	9
es recolza en	15
tallat per	32

UEs i Relacions entre UEs.

Jaciment: Plaça Sant Salvador.	Any: 1993	Cala: 1	UE: 24	Data: 18/08/93	Relacions entre UEs: <table border="1"><thead><tr><th>Relació</th><th>UE</th></tr></thead><tbody><tr><td>cobert per</td><td>22</td></tr><tr><td>farceix</td><td>57</td></tr><tr><td>es recolza en</td><td>30</td></tr><tr><td>es recolza en</td><td>45</td></tr><tr><td>cobreix</td><td>34</td></tr></tbody></table>	Relació	UE	cobert per	22	farceix	57	es recolza en	30	es recolza en	45	cobreix	34
Relació	UE																
cobert per	22																
farceix	57																
es recolza en	30																
es recolza en	45																
cobreix	34																
Criteri de Distinció: Color i composició artificial.				Color: Marró fosc.													
Definició de l'Element:	Definició de l'Estrat: Farciment.		Criteri de Datació: Estratigràfic.														
Composició Geològica: Codolets.	Composició Artificial: Rajoles, ceràmica, ferro		Composició Orgànica: Òssos animals.														
Descripció: Farciment sota u.e 22, que ocupa l'interior del trull (u.e. 57). Comosat per material de desfeta de construcció.																	
Interpretació: Farciment de colmatació del trull generat per un abocament de runa i terres.																	
Datació: 1ª meitat del segle XX.																	
Observacions:																	

UEs i Relacions entre UEs.

Jaciment:	Any:	Cala:	UE:	Data:
Plaça Sant Salvador.	1993	1	25	18/08/93

Criteri de Distinció:	Color:
Composició artificial.	

Definició de l'Element:	Definició de l'Estrat:	Criteri de Datació:
Canalitz.		Estratigràfic.

Composició Geològica:	Composició Artificial:	Composició Orgànica:
	Totxo i ciment.	

Descripció:
Canalització de totxo situada a l'angle sud-est de la cala, sota el paviment u.e 13.

Interpretació:
Claveguera que recollia les aigües del primer pis de l'immoble.

Datació:
1ª meitat del segle XX.

Observacions:

Relacions entre UEs:

Relació	UE
cobert per	13
cobert per	26
farceix	20
cobreix	28

UEs i Relacions entre UEs.

Jaciment:	Any:	Cala:	UE:	Data:
Plaça Sant Salvador.	1993	1	26	17/08/93

Criteri de Distinció:	Color:
Composició artificial.	Gris.

Definició de l'Element:	Definició de l'Estrat:	Criteri de Datació:
Tuberia.		Estratigràfic.

Composició Geològica:	Composició Artificial:	Composició Orgànica:
	Ciment i uralita.	

Descripció:
Tuberia situada entre el mur u.e 8 i la claveguera u.e 25.

Interpretació:
Canalització de desaigüe, que comunica amb la u.e 25.

Datació:
1ª meitat del segle XX.

Observacions:

Relacions entre UEs:

Relació	UE
cobert per	13
cobert per	59
cobreix	25
cobreix	37
farceix	83

UEs i Relacions entre UEs.

Jaciment: Plaça Sant Salvador.	Any: 1993	Cala: 1	UE: 27	Data: 16/08/93	Relacions entre UEs: <table border="1"><thead><tr><th>Relació</th><th>UE</th></tr></thead><tbody><tr><td>cobert per</td><td>14</td></tr><tr><td>cobreix</td><td>50</td></tr><tr><td>es recolza en</td><td>58</td></tr></tbody></table>	Relació	UE	cobert per	14	cobreix	50	es recolza en	58
Relació	UE												
cobert per	14												
cobreix	50												
es recolza en	58												
Criteri de Distinció: Composició artificial.				Color:									
Definició de l'Element: Escala.	Definició de l'Estrat:	Criteri de Datació: Estratigràfic.											
Composició Geològica:	Composició Artificial: Totxo i ciment.	Composició Orgànica:											
Descripció: Estructura situada sota l'escala, en la zona nord-est del sector.													
Interpretació: Esgrai de l'escala d'accés al celler.													
Datació: 2ª meitat del segle XX.													
Observacions:													

UEs i Relacions entre UEs.

Jaciment:	Any:	Cala:	UE:	Data:
Plaça Sant Salvador.	1993	1	28	19/08/93

Criteri de Distinció:	Color:
Color i composició artificial.	Vermell fosc.

Definició de l'Element:	Definició de l'Estrat:	Criteri de Datació:
	Farciment.	Estratigràfic.

Composició Geològica:	Composició Artificial:	Composició Orgànica:
	Ceràmica, teules i metall.	Òssos animals.

Descripció:
Farciment del retall u.e 29 , sota la claveguera de totxos u.e 25.

Interpretació:
Colmatació d'una claveguera excavada al terreny natural en època islàmica.

Datació:
Anterior a 1105.

Observacions:

Relacions entre UEs:

Relació	UE
cobert per	25
farceix	29

UEs i Relacions entre UEs.

Jaciment:	Any:	Cala:	UE:	Data:
Plaça Sant Salvador.	1993	1	29	19/08/93

Criteri de Distinció:	Color:

Definició de l'Element:	Definició de l'Estrat:	Criteri de Datació:
Retall.		Estratigràfic.

Composició Geològica:	Composició Artificial:	Composició Orgànica:

Descripció:
Retall al terreny natural, farcit per la u.e 28, que discorre paral.lel a la façana est i està retallat al terreny natural u.e. 66.

Interpretació:
Retall d'una claveguera, possiblement d'origen islàmic.

Datació:
Andalusí.

Observacions:

Relacions entre UEs:

Relació	UE
talla a	66
farcit per	28

UEs i Relacions entre UEs.

Jaciment:	Any:	Cala:	UE:	Data:
Plaça Sant Salvador.	1993	1	30	20/08/93

Criteri de Distinció:	Color:
Composició artificial.	

Definició de l'Element:	Definició de l'Estrat:	Criteri de Datació:
Mur.		Estratigràfic.

Composició Geològica:	Composició Artificial:	Composició Orgànica:
	Arenisques i guix.	

Descripció:
Mur de pedra lligada amb guixos a l'interior del trull, situat al 'est del mateix, assentat sobre el nivell u.e. 34.

Interpretació:
Mur pertanyent a la darrera amortització de l'estructura del trull, del que probablement arrencaria la volta del sostre.

Datació:
1^a meitat del segle XX.

Observacions:

Relacions entre UEs:

Relació	UE
se li recolza	8
se li recolza	22
se li recolza	24
tallat per	32
cobreix	34
es recolza en	72

UEs i Relacions entre UEs.

Jaciment: Plaça Sant Salvador.	Any: 1993	Cala: 1	UE: 31	Data: 23/08/93	Relacions entre UEs: <table border="1"> <thead> <tr> <th>Relació</th> <th>UE</th> </tr> </thead> <tbody> <tr> <td>cobert per</td> <td>16</td> </tr> <tr> <td>es recolza en</td> <td>66</td> </tr> <tr> <td>es recolza en</td> <td>65</td> </tr> </tbody> </table>	Relació	UE	cobert per	16	es recolza en	66	es recolza en	65
Relació	UE												
cobert per	16												
es recolza en	66												
es recolza en	65												
Criteri de Distinció: Color i composició artificial.				Color: Blanc.									
Definició de l'Element:	Definició de l'Estrat: Abocament.		Criteri de Datació: Estratigràfic.										
Composició Geològica: Còdols i arenisques.	Composició Artificial: Guixos, ceràmica i vidre.		Composició Orgànica:										
Descripció: Abocament de guixos i pedres a l'angle nord-oest del sector. Sota farciment u.e 16.													
Interpretació: Abocament dins el recinte considerat com a estable u.e. 17.													
Datació: 2ª meitat del segle XX.													
Observacions:													

UEs i Relacions entre UEs.

Jaciment: Plaça Sant Salvador.	Any: 1993	Cala: 1	UE: 32	Data: 23/08/93	Relacions entre UEs: <table border="1"> <thead> <tr> <th>Relació</th> <th>UE</th> </tr> </thead> <tbody> <tr><td>cobert per</td><td>1</td></tr> <tr><td>talla</td><td>5</td></tr> <tr><td>talla</td><td>6</td></tr> <tr><td>talla</td><td>20</td></tr> <tr><td>talla</td><td>30</td></tr> <tr><td>talla</td><td>65</td></tr> <tr><td>talla</td><td>59</td></tr> <tr><td>talla</td><td>9</td></tr> <tr><td>talla</td><td>16</td></tr> <tr><td>talla</td><td>7</td></tr> <tr><td>talla</td><td>3</td></tr> <tr><td>talla</td><td>15</td></tr> <tr><td>talla</td><td>66</td></tr> <tr><td>talla</td><td>8</td></tr> <tr><td>talla</td><td>23</td></tr> <tr><td>talla</td><td>4</td></tr> <tr><td>talla</td><td>2</td></tr> <tr><td>talla</td><td>72</td></tr> </tbody> </table>	Relació	UE	cobert per	1	talla	5	talla	6	talla	20	talla	30	talla	65	talla	59	talla	9	talla	16	talla	7	talla	3	talla	15	talla	66	talla	8	talla	23	talla	4	talla	2	talla	72
Relació	UE																																										
cobert per	1																																										
talla	5																																										
talla	6																																										
talla	20																																										
talla	30																																										
talla	65																																										
talla	59																																										
talla	9																																										
talla	16																																										
talla	7																																										
talla	3																																										
talla	15																																										
talla	66																																										
talla	8																																										
talla	23																																										
talla	4																																										
talla	2																																										
talla	72																																										
Criteri de Distinció:			Color:																																								
Definició de l'Element: Destrucció	Definició de l'Estrat:	Criteri de Datació: Estratigràfic.																																									
Composició Geològica:	Composició Artificial:	Composició Orgànica:																																									
Descripció: U.E negativa generada per l'enderroc dels habitatges del solar cala 1. Està cobert per l'enderroc u.e. 1.																																											
Interpretació: Interestrat que ocupa tota la superfície de la cala en seccionar totes les estructures. Aquest es generà per l'acció de les màquines en enderrocar l'edifici.																																											
Datació: 1993.																																											
Observacions:																																											

UEs i Relacions entre UEs.

Jaciment:	Any:	Cala:	UE:	Data:
Plaça Sant Salvador.	1993	1	33	24/08/93

Criteri de Distinció:	Color:
Color i composició.	Blanc.

Definició de l'Element:	Definició de l'Estrat:	Criteri de Datació:
Paviment.		Estratigràfic.

Composició Geològica:	Composició Artificial:	Composició Orgànica:
	Guixos, ceràmica i ferro.	Òssos animals.

Descripció:
 Paviment de guix i terra compactada situat a l'angle sud-est del sector. Presenta nombrosos forats produïts per l'activitat de rosegadors.

Interpretació:
 Paviment de l'interior d'un l'habitatge.

Datació:
 Segle XVI-XIX.

Observacions:

Relacions entre UEs:

Relació	UE
cobert per	8
cobert per	13
cobreix	47
cobreix	37
es recolza en	48
es recolza en	74
es recolza en	77
tallat per	83

UEs i Relacions entre UEs.

Jaciment:	Any:	Cala:	UE:	Data:
Plaça Sant Salvador.	1993	1	34	25/08/93

Criteri de Distinció:	Color:
Composició i consistència.	Marró clar.

Definició de l'Element:	Definició de l'Estrat:	Criteri de Datació:
	Farciment.	Estratigràfic.

Composició Geològica:	Composició Artificial:	Composició Orgànica:
Còdols i arenisques.	Ceràmica, ferro.	Òssos animals.

Descripció:
Nivell cobert per la u.e. 24 i que farceix el trull u.e. 57. Sobre ell s'assenta l'estructura u.e. 30.

Interpretació:
Abocament que colmata un moment d'utilització d'un trull, posteriorment, sobre aquest nivell es produeixen noves reutilitzacions d'aquest trull.

Datació:
1ª meitat del segle XX.

Observacions:

Relacions entre UEs:

Relació	UE
obreix	35
obreix	36
cobert per	30
cobert per	24
farceix	57
es recolza en	45
es recolza en	72

UEs i Relacions entre UEs.

Jaciment:	Any:	Cala:	UE:	Data:
Plaça Sant Salvador.	1993	1	35	30/08/93

Criteri de Distínció:	Color:
Composició artificial i color.	Vermell.

Definició de l'Element:	Definició de l'Estrat:	Criteri de Datació:
	Farciment.	Estratigràfic.

Composició Geològica:	Composició Artificial:	Composició Orgànica:
Còdols.	Rajoles, ceràmica i vidre	Òssos animals.

Descripció:
Farciment sota u.e 34, situat dins el trull gran u.e. 57.mes tardanament

Interpretació:
Abocament que colmata un moment del trull gran i sobre el que es realitzen reformes relacionades amb la reutilització d'aquest trull.

Datació:
1ª meitat del segle XX.

Observacions:
Ha estat identificat com el mateix nivell que la u.e. 36.

Relacions entre UEs:

Relació	UE
cobert per	34
cobert per	45
farceix	57
cobreix	40
es recolza en	72

UEs i Relacions entre UEs.

Jaciment:	Any:	Cala:	UE:	Data:
Plaça Sant Salvador.	1993	1	36	1/09/93

Criteri de Distinció:	Color:
Composició geològica.	

Definició de l'Element:	Definició de l'Estrat:	Criteri de Datació:
	Enderroc.	Estratigràfic.

Composició Geològica:	Composició Artificial:	Composició Orgànica:
Còdols.	Ceràmica, vidre, ferro.	Òssos d'animals.

Descripció:
Enderroc que farceix la sitja situada al sud del trull gran i que comunica amb aquest.

Interpretació:
Enderroc del mur u.e 49.

Datació:
1ª meitat del segle XX.

Observacions:
Ha estat identificat com el mateix nivell u.e. 35.

Relacions entre UEs:

Relació	UE
cobert per	34
es recolza en	49
cobreix	40

UEs i Relacions entre UEs.

Jaciment:	Any:	Cala:	UE:	Data:
Plaça Sant Salvador.	1993	1	37	16/09/93

Criteri de Distinció:	Color:
Composició artificial i color.	Gris.

Definició de l'Element:	Definició de l'Estrat:	Criteri de Datació:
Paviment.		Estratigràfic.

Composició Geològica:	Composició Artificial:	Composició Orgànica:
	Guixos, ferro, ceràmica.	Cendres.

Descripció:
Paviment de guix i cendres situat sota el paviment u.e 33, al sud del sector.

Interpretació:
Paviment interior d'ús de l'habitatge.

Datació:
Segle XVI-XIX.

Observacions:

Relacions entre UEs:

Relació	UE
cobert per	33
es recolza en	66
es recolza en	48
cobreix	47
cobreix	63
cobreix	53
cobreix	60
es recolza en	77

UEs i Relacions entre UEs.

Jaciment:	Any:	Cala:	UE:	Data:
Plaça Sant Salvador.	1993	1	38	31/08/93

Criteri de Distinció:	Color:

Definició de l'Element:	Definició de l'Estrat:	Criteri de Datació:
Retall.		Estratigràfic.

Composició Geològica:	Composició Artificial:	Composició Orgànica:

Descripció:
Retall fet a la u.e 16 i farcit per la fonamentació u.e. 19, del mur u.e. 4.

Interpretació:
Retall on s'assenta la fonamentació del mur u.e 4.

Datació:
2ª meitat del segle XX.

Observacions:

Relacions entre UEs:

Relació	UE
talla a	16
farcit per	19

UEs i Relacions entre UEs.

Jaciment: Plaça Sant Salvador.	Any: 1993	Cala: 1	UE: 39	Data: 27/08/93	Relacions entre UEs: <table border="1"><thead><tr><th>Relació</th><th>UE</th></tr></thead><tbody><tr><td>cobert per</td><td>11</td></tr><tr><td>cobert per</td><td>6</td></tr><tr><td>es recolza en</td><td>66</td></tr></tbody></table>	Relació	UE	cobert per	11	cobert per	6	es recolza en	66
Relació	UE												
cobert per	11												
cobert per	6												
es recolza en	66												
Criteri de Distinció: Composició geològica.				Color:									
Definició de l'Element: Sitja.	Definició de l'Estrat:		Criteri de Datació: Estratigràfic.										
Composició Geològica: Arenisques.	Composició Artificial:	Composició Orgànica:											
Descripció: Grans arenisques disposades de forma circular en la part superior de la sitja situada més al nord del sector.													
Interpretació: Fragment d'una de les peces de la boca de la sitja u.e.69.													
Datació: Segle XVI-XIX.													
Observacions: Ha estat lleugerament desplaçada per activitats posteriors.													

UEs i Relacions entre UEs.

Jaciment: Plaça Sant Salvador.	Any: 1993	Cala: 1	UE: 40	Data: 15/09/93	Relacions entre UEs: <table border="1"> <thead> <tr> <th>Relació</th> <th>UE</th> </tr> </thead> <tbody> <tr> <td>cobert per</td> <td>35</td> </tr> <tr> <td>cobert per</td> <td>36</td> </tr> <tr> <td>cobreix</td> <td>41</td> </tr> <tr> <td>farceix</td> <td>57</td> </tr> <tr> <td>es recolza en</td> <td>72</td> </tr> <tr> <td>farceix</td> <td>73</td> </tr> <tr> <td>se li recolza</td> <td>45</td> </tr> </tbody> </table>	Relació	UE	cobert per	35	cobert per	36	cobreix	41	farceix	57	es recolza en	72	farceix	73	se li recolza	45
Relació	UE																				
cobert per	35																				
cobert per	36																				
cobreix	41																				
farceix	57																				
es recolza en	72																				
farceix	73																				
se li recolza	45																				
Criteri de Distinció: Color, comp. geològica i consistència.				Color: Gris-marró.																	
Definició de l'Element:	Definició de l'Estrat: Farciment.		Criteri de Datació: Estratigràfic.																		
Composició Geològica: Arenisques, còdols i guixos.	Composició Artificial: Ceràmica, ferro, vidre.		Composició Orgànica: Carbonets i cendres, òssos animals.																		
Descripció: Nivell que farceix el trull gran, amb una terra pastosa. Apareixen arenisques de gran tamany , concentrades bàsicament en la zona est del trull.																					
Interpretació: Farciment del trull format per l'enderroc d'estructures de la casa.																					
Datació: 1ª meitat del segle XX.																					
Observacions:																					

UEs i Relacions entre UEs.

Jaciment:	Any:	Cala:	UE:	Data:
Plaça Sant Salvador.	1993	1	41	17/08/93

Criteri de Distinció:	Color:
Composició geològica.	

Definició de l'Element:	Definició de l'Estrat:	Criteri de Datació:
Paviment.		Estratigràfic.

Composició Geològica:	Composició Artificial:	Composició Orgànica:
Arenisques.		

Descripció:
Lloses de gran tamany sota u.e 40, situades en el fons del trull.

Interpretació:
Paviment del trull.

Datació:
Segle XVI-XIX.

Observacions:

Relacions entre UEs:

Relació	UE
cobert per	40
farceix	57
cobert per	72

UEs i Relacions entre UEs.

Jaciment:	Any:	Cala:	UE:	Data:
Plaça Sant Salvador.	1993	1	42	6/09/93

Criteri de Distinció:	Color:
Consistència.	Marró-gris.

Definició de l'Element:	Definició de l'Estrat:	Criteri de Datació:
	Farciment.	Estratigràfic.

Composició Geològica:	Composició Artificial:	Composició Orgànica:
Còdols i arenisques.	Totxo, guix, teules, vidres i ferros.	Òssos animals.

Descripció:
Farciment del celler de les escales, u.e 43.

Interpretació:
Últim farciment del celler fet amb diferents tipus de materials, que l'amortitzen definitivament.

Datació:
1 ^a meitat del segle XX.

Observacions:

Relacions entre UEs:

Relació	UE
cobert per	6
cobert per	14
es recolza en	68
cobreix	44
cobreix	46
farceix	43

UEs i Relacions entre UEs.

Jaciment: Plaça Sant Salvador.	Any: 1993	Cala: 1	UE: 43	Data: 6/09/93	Relacions entre UEs: <table border="1"><thead><tr><th>Relació</th><th>UE</th></tr></thead><tbody><tr><td>farcit per</td><td>42</td></tr><tr><td>farcit per</td><td>44</td></tr><tr><td>farcit per</td><td>46</td></tr><tr><td>talla</td><td>66</td></tr><tr><td>talla</td><td>69</td></tr></tbody></table>	Relació	UE	farcit per	42	farcit per	44	farcit per	46	talla	66	talla	69
Relació	UE																
farcit per	42																
farcit per	44																
farcit per	46																
talla	66																
talla	69																
Criteri de Distinció:				Color:													
Definició de l'Element: Retall.	Definició de l'Estrat:		Criteri de Datació: Estratigràfic.														
Composició Geològica:	Composició Artificial:	Composició Orgànica:															
Descripció: Celler excavat a la roca natural farcit per les u.e 42, 44, 46 i 39. Aquest està construït unint dos sitges més antigues i mantenint -en la zona més baixa- un perfil ample, globular; la paret superior és més recta, seccionant una part del cos de la sitja situada més al nord per incorporar unes escales d'accés a la nova estructura.																	
Interpretació: Celler subterrani fet a partir del trencament de la paret natural que separava dues sitges més antigues.																	
Datació: Segle XVI-XIX.																	
Observacions:																	

UEs i Relacions entre UEs.

Jaciment:	Any:	Cala:	UE:	Data:
Plaça Sant Salvador.	1993	1	44	10/09/93

Criteri de Distinció:	Color:
Composició i consistència.	Marró fosc.

Definició de l'Element:	Definició de l'Estrat:	Criteri de Datació:
	Farciment.	Estratigràfic.

Composició Geològica:	Composició Artificial:	Composició Orgànica:
	Ferro.	Òssos animals.

Descripció:
Nivell de farciment situat a l'angle esquerre, als peus de l'escala d'accés al celler (u.e. 43). Hi apareixen gran quantitat de ferros informes, molt oxidats i òsso d'animals domèstics.

Interpretació:
Farciment de l'interior del celler u.e 43.

Datació:
1ª meitat del segle XX.

Observacions:

Relacions entre UEs:

Relació	UE
cobert per	42
es recolza en	68
cobreix	46
farceix	43

UEs i Relacions entre UEs.

Jaciment:	Any:	Cala:	UE:	Data:
Plaça Sant Salvador.	1993	1	45	7/09/93

Criteri de Distinció:	Color:
Composició geològica.	

Definició de l'Element:	Definició de l'Estrat:	Criteri de Datació:
Mur.		Estratigràfic.

Composició Geològica:	Composició Artificial:	Composició Orgànica:
Còdols i arenisques.	Guixos.	

Descripció:
Mur d'arenisques i còdols lligats amb guix, sense que formin un aparell ben definit.
Les filades son molt irregulars. Es troba assentat sobre la u.e. 40.

Interpretació:
Folre interior del trull en la seva cara nord.

Datació:
1^a meitat del segle XX.

Observacions:

Relacions entre UEs:

Relació	UE
cobert per	22
cobreix	35
se li recolza	34
es recolza en	72
es recolza en	40

UEs i Relacions entre UEs.

Jaciment:	Any:	Cala:	UE:	Data:
Plaça Sant Salvador.	1993	1	46	15/09/93

Criteri de Distinció:	Color:
Color i composició.	Verdós, blanc.

Definició de l'Element:	Definició de l'Estrat:	Criteri de Datació:
	Farciment.	Estratigràfic.

Composició Geològica:	Composició Artificial:	Composició Orgànica:
Arenisques.	Ceràmica, ferro.	Cendres.

Descripció:
Nivell de farciment molt pastós. Els extrems del farciment son més humits i hi apareix força quantitat de pedres.

Interpretació:
Farciment de l'interior del celler u.e 43.

Datació:
1ª meitat del segle XX.

Observacions:

Relacions entre UEs:

Relació	UE
cobert per	44
cobert per	42
farceix	43
es recolza en	68

UEs i Relacions entre UEs.

Jaciment: Plaça Sant Salvador.	Any: 1993	Cala: 1	UE: 47	Data: 14/09/93	Relacions entre UEs: <table border="1"><thead><tr><th>Relació</th><th>UE</th></tr></thead><tbody><tr><td>cobert per</td><td>33</td></tr><tr><td>cobert per</td><td>37</td></tr><tr><td>farceix</td><td>56</td></tr><tr><td>se li recolza</td><td>48</td></tr><tr><td>cobreix</td><td>52</td></tr></tbody></table>	Relació	UE	cobert per	33	cobert per	37	farceix	56	se li recolza	48	cobreix	52
Relació	UE																
cobert per	33																
cobert per	37																
farceix	56																
se li recolza	48																
cobreix	52																
Criteri de Distinció: Color, consistència i composició.				Color: Blanc.													
Definició de l'Element: Paviment.	Definició de l'Estrat:		Criteri de Datació: Estratigràfic.														
Composició Geològica: Arenisques.	Composició Artificial: Guix, ceràmica, ferro, alabastre.		Composició Orgànica: Òssos animals.														
Descripció: Nivell format per còdols i arenisques lligats amb guixos que funciona com a base de les pedres de la boca del trull u.e. 56 situat al sud-est del sector.																	
Interpretació: Guixos i pedres utilitzades per lligar i assentar les pedres de la boca del trull u.e. 48.																	
Datació: Segle XVI-XIX.																	
Observacions:																	

UEs i Relacions entre UEs.

Jaciment:	Any:	Cala:	UE:	Data:
Plaça Sant Salvador.	1993	1	48	22/09/93

Criteri de Distinció:	Color:
Composició geològica.	

Definició de l'Element:	Definició de l'Estrat:	Criteri de Datació:
Boca sitja		Estratigràfic.

Composició Geològica:	Composició Artificial:	Composició Orgànica:
Arenisques.		

Descripció:
Estructura de grans arenisques de planta quadrangular amb una mótlura interior que també presenta una planta quadrada per poder encaixar-hi una llosa o tapadora.

Interpretació:
Boca de la sitja situada al sud-est de la cala.

Datació:
Segle XVI-XIX.

Observacions:

Relacions entre UEs:

Relació	UE
se li recolza	33
se li recolza	37
es recolza en	47
cobert per	13

UEs i Relacions entre UEs.

Jaciment:	Any:	Cala:	UE:	Data:
Plaça Sant Salvador.	1993	1	49	28/09/93

Criteri de Distinció:	Color:
Color, consistència i composició.	Blanc.

Definició de l'Element:	Definició de l'Estrat:	Criteri de Datació:
Mur		Estratigàfic.

Composició Geològica:	Composició Artificial:	Composició Orgànica:
Còdols.	Guix, ceràmica.	

Descripció:
Mur de còdols lligats amb guix situat sobre l'estructura de la boca de la sitja del sud-oest del sector u.e. 77. Forma un aparell poc compacte i molt inestable.

Interpretació:
Mur interior d'un habitacle, l'enderroc del qual generà la u.e 36 i la u.e. 35.

Datació:
1ª meitat del segle XX.

Observacions:

Relacions entre UEs:

Relació	UE
se li recolza	36
cobert per	22
es recolza en	74
obreix	77

UEs i Relacions entre UEs.

Jaciment:	Any:	Cala:	UE:	Data:
Plaça Sant Salvador.	1993	1	50	20/09/93

Criteri de Distinció:	Color:
Composició geològica.	Marró.

Definició de l'Element:	Definició de l'Estrat:	Criteri de Datació:
	Farciment.	Estratigràfic.

Composició Geològica:	Composició Artificial:	Composició Orgànica:
Còdols i arenisca.	Ceràmica.	

Descripció:
Farciment del retall u.e 51 situat en la part superior de l'escala tallada a la roca natural que condueix al celler del nord-est del sector (u.e. 43). Està compostat per còdols de gran tamany encaixats dins el retall.

Interpretació:
Farciment del retall u.e 51, utilitzat per anivellar el terreny i l'accés a les escales d'un celler.

Datació:
Segle XVI-XIX.

Observacions:

Relacions entre UEs:

Relació	UE
cobert per	27
farceix	51

UEs i Relacions entre UEs.

Jaciment:	Any:	Cala:	UE:	Data:
Plaça Sant Salvador.	1993	1	51	20/09/93

Criteri de Distinció:	Color:

Definició de l'Element:	Definició de l'Estrat:	Criteri de Datació:
Retall		Estratigràfic

Composició Geològica:	Composició Artificial:	Composició Orgànica:

Descripció:
Retall fet a la roca natural (u.e. 66) estret, allargat i arrodonit en els seus extrems, orientat d'est a oest, situat perpendicularment a les escales del celler (u.e.43).

Interpretació:
Retall corresponent a l'accés al celler fet en el seu moment de construcció.

Datació:
Segle XVI-XIX.

Observacions:

Relacions entre UEs:

Relació	UE
farcit per	50
talla	66

UEs i Relacions entre UEs.

Jaciment: Plaça Sant Salvador.	Any: 1993	Cala: 1	UE: 52	Data: 15/09/93	Relacions entre UEs: <table border="1"><thead><tr><th>Relació</th><th>UE</th></tr></thead><tbody><tr><td>cobert per</td><td>47</td></tr><tr><td>cobreix</td><td>53</td></tr><tr><td>tallat per</td><td>56</td></tr><tr><td>tallat per</td><td>64</td></tr></tbody></table>	Relació	UE	cobert per	47	cobreix	53	tallat per	56	tallat per	64
Relació	UE														
cobert per	47														
cobreix	53														
tallat per	56														
tallat per	64														
Criteri de Distinció: Composició.				Color: Gris-marró.											
Definició de l'Element:	Definició de l'Estrat: Farcimen-abocament.	Criteri de Datació: Estratigràfic.													
Composició Geològica: Còdols i arenisques.	Composició Artificial: Guixos i ceràmica, ferro.	Composició Orgànica: Òssos animals.													
Descripció: Nivell de codines i grans arenisques que ocupa la zona sud del sector, entre la boca de dues sitges. Sota el nivell de guixos u.e 47.															
Interpretació: Farciment emprat per anivellar el terreny.															
Datació: Segle XVI-XIX..															
Observacions:															

UEs i Relacions entre UEs.

Jaciment: Plaça Sant Salvador.	Any: 1993	Cala: 1	UE: 53	Data: 15/09/93	Relacions entre UEs: <table border="1"><thead><tr><th>Relació</th><th>UE</th></tr></thead><tbody><tr><td>cobert per</td><td>52</td></tr><tr><td>cobreix</td><td>54</td></tr><tr><td>farceix</td><td>81</td></tr><tr><td>farceix</td><td>82</td></tr></tbody></table>	Relació	UE	cobert per	52	cobreix	54	farceix	81	farceix	82
Relació	UE														
cobert per	52														
cobreix	54														
farceix	81														
farceix	82														
Criteri de Distínció: Composició i color.				Color: Vermell-marró.											
Definició de l'Element:	Definició de l'Estrat: Farciment-abocament.		Criteri de Datació: Estratigràfic.												
Composició Geològica: Graves, còdols i arenisques.	Composició Artificial: Guixos, ceràmica, vidre.	Composició Orgànica: Òssos animals.													
Descripció: Nivell situat sota la u.e 52, s'extén en forma de taca de planta irregular situada entre els trull u.e. 64 i 56.															
Interpretació: Farciment o abocament de terres extretes del terreny natural i barrejades amb materials i components artificials provinents de la desfeta d'estructures.															
Datació: Andalusí.															
Observacions:															

UEs i Relacions entre UEs.

Jaciment: Plaça Sant Salvador.	Any: 1993	Cala: 1	UE: 54	Data: 20/09/93	Relacions entre UEs: <table border="1"> <thead> <tr> <th>Relació</th> <th>UE</th> </tr> </thead> <tbody> <tr> <td>cobert per</td> <td>53</td> </tr> <tr> <td>farceix</td> <td>55</td> </tr> <tr> <td>farceix</td> <td>81</td> </tr> <tr> <td>farceix</td> <td>82</td> </tr> </tbody> </table>	Relació	UE	cobert per	53	farceix	55	farceix	81	farceix	82
Relació	UE														
cobert per	53														
farceix	55														
farceix	81														
farceix	82														
Criteri de Distinció: Consistència.			Color: Vermell.												
Definició de l'Element:	Definició de l'Estrat: Farciment.	Criteri de Datació: Estratigràfic.													
Composició Geològica: Graves, còdols, arenisques.	Composició Artificial: Ceràmica, ferro.	Composició Orgànica: Òssos animals.													
Descripció: Nivell sota u.e 53 de major consistència que aquest nivell superior, i que tenen extensions paregudes. Apareix molt poc component artificial.															
Interpretació: Farciment o abocament de terres extretes del terreny natural barrejades amb restes de components artificials.															
Datació: Andalusí.															
Observacions:															

UEs i Relacions entre UEs.

Jaciment:	Any:	Cala:	UE:	Data:
Plaça Sant Salvador.	1993	1	55	19/09/93

Criteri de Distinció:	Color:

Definició de l'Element:	Definició de l'Estrat:	Criteri de Datació:
Retall.		Estratigràfic.

Composició Geològica:	Composició Artificial:	Composició Orgànica:

Descripció:
Retall fet a la roca natural amb orientació nord-est sud-oest cobert per la u.e 54 i la u.e. 53. Es tracta de dos retalls paral.lels, separats entre ells uns 15 cm. aproximadament. Estan realitzats de forma incissa, rebaixant l'espai entre ells en forma de petita cubeta en direcció a l'anomenat sector 2, fora del solar.

Interpretació:
Retall que corresponent a l'assentament d'una possible estructura andalusí.

Datació:
Andalusí.

Observacions:

Relacions entre UEs:

Relació	UE
farcit per	54
talla a	66

UEs i Relacions entre UEs.

Jaciment:	Any:	Cala:	UE:	Data:
Plaça Sant Salvador.	1993	1	56	20/10/93

Criteri de Distinció:	Color:

Definició de l'Element:	Definició de l'Estrat:	Criteri de Datació:
Retall.		Estratigràfic.

Composició Geològica:	Composició Artificial:	Composició Orgànica:

Descripció:
Retall farcit pels guixos u.e 47 utilitzats per lligar i assentar les pedres de la boca de l'estructura d'un trull. Presenta una planta quadrangular, adaptada a la forma de les pedres utilitzades com a tapadora d'aquesta estructura.

Interpretació:
Retall construït per tal d'assentar la base de la boca d'un trull.

Datació:
Segle XVI-XIX.

Observacions:

Relacions entre UEs:

Relació	UE
farcit per	47
talla	52
talla	60

UEs i Relacions entre UEs.

Jaciment: Plaça Sant Salvador.	Any: 1993	Cala: 1	UE: 57	Data: 20/09/93	Relacions entre UEs: <table border="1"><thead><tr><th>Relació</th><th>UE</th></tr></thead><tbody><tr><td>farçit per</td><td>22</td></tr><tr><td>farçit per</td><td>21</td></tr><tr><td>farçit per</td><td>24</td></tr><tr><td>farçit per</td><td>34</td></tr><tr><td>farçit per</td><td>35</td></tr><tr><td>farçit per</td><td>40</td></tr><tr><td>farçit per</td><td>41</td></tr><tr><td>talla</td><td>70</td></tr><tr><td>talla</td><td>66</td></tr><tr><td>farçit per</td><td>72</td></tr></tbody></table>	Relació	UE	farçit per	22	farçit per	21	farçit per	24	farçit per	34	farçit per	35	farçit per	40	farçit per	41	talla	70	talla	66	farçit per	72
Relació	UE																										
farçit per	22																										
farçit per	21																										
farçit per	24																										
farçit per	34																										
farçit per	35																										
farçit per	40																										
farçit per	41																										
talla	70																										
talla	66																										
farçit per	72																										
Criteri de Distinció:				Color:																							
Definició de l'Element: Retall.	Definició de l'Estrat:		Criteri de Datació: Estratigràfic.																								
Composició Geològica:	Composició Artificial:	Composició Orgànica:																									
Descripció: Retall																											
Interpretació: Retall de construcció d'un trull modern que talla a un retall anterior corresponent a una sitja islàmica remodelant d'aquesta manera a aquesta antiga estructura.																											
Datació: Segle XVI-XIX.																											
Observacions:																											

UEs i Relacions entre UEs.

Jaciment: Plaça Sant Salvador.	Any: 1993	Cala: 1	UE: 58	Data: 26/10/93	Relacions entre UEs: <table border="1"> <thead> <tr> <th>Relació</th> <th>UE</th> </tr> </thead> <tbody> <tr> <td>se li recolza</td> <td>27</td> </tr> <tr> <td>se li recolza</td> <td>59</td> </tr> <tr> <td>es recolza en</td> <td>66</td> </tr> <tr> <td>es recolza en</td> <td>61</td> </tr> <tr> <td>es recolza en</td> <td>65</td> </tr> <tr> <td>tallat per</td> <td>32</td> </tr> </tbody> </table>	Relació	UE	se li recolza	27	se li recolza	59	es recolza en	66	es recolza en	61	es recolza en	65	tallat per	32
Relació	UE																		
se li recolza	27																		
se li recolza	59																		
es recolza en	66																		
es recolza en	61																		
es recolza en	65																		
tallat per	32																		
Criteri de Distinció: Composició artificial.			Color:																
Definició de l'Element: Mur.	Definició de l'Estrat:		Criteri de Datació: Estratigràfic.																
Composició Geològica: Còdols, arenisques.	Composició Artificial: Totxo.		Composició Orgànica: Òssos.																
Descripció: Mur de totxo, còdols i arenisques situat en la zona nord-est del sector; no presenta un aparell uniforme i ben lligat, en el seu interior trobem una barreja d'òssos d'animals diversos i de terra gris molt fina. Es recolza directament sobre la roca natural u.e. 66.																			
Interpretació: Mur de tancament situat en la zona nord-est del sector 1 corresponent al mur de la façana nord d'un immoble.																			
Datació: 2ª meitat del segle XX.																			
Observacions:																			

UEs i Relacions entre UEs.

Jaciment: Plaça Sant Salvador.	Any: 1993	Cata: 1	UE: 59	Data: 26/10/93	Relacions entre UEs: <table border="1"><thead><tr><th>Relació</th><th>UE</th></tr></thead><tbody><tr><td>tallat per</td><td>32</td></tr><tr><td>es recolza en</td><td>58</td></tr><tr><td>es recolza en</td><td>65</td></tr></tbody></table>	Relació	UE	tallat per	32	es recolza en	58	es recolza en	65
Relació	UE												
tallat per	32												
es recolza en	58												
es recolza en	65												
Criteri de Distinció: Composició artificial.				Color:									
Definició de l'Element: Mur.	Definició de l'Estrat:		Criteri de Datació: Estratigràfic.										
Composició Geològica: Arenisques i còdols.	Composició Artificial: Totxos, ceràmica.		Composició Orgànica:										
Descripció: Mur de còdols i totxo situat en a la façana nord-oest del sector. Presenta un aparell heterogeni però ben compactat, amb un conjunt de filades molt irregular.													
Interpretació: Mur de tancament situat en la zona nord-est del sector 1 corresponent al mur de la façana nord d'un immoble.													
Datació: 2ª meitat del segle XX.													
Observacions:													

UEs i Relacions entre UEs.

Jaciment:	Any:	Cala:	UE:	Data:
Plaça Sant Salvador.	1993	1	60	20/10/93

Criteri de Distinció:	Color:
Composició i color.	Marró fosc-verd

Definició de l'Element:	Definició de l'Estrat:	Criteri de Datació:
	Abocament-farciment.	Estratigràfic.

Composició Geològica:	Composició Artificial:	Composició Orgànica:
Arenisques i codolets.	Ceràmica.	Òssos animals.

Descripció:
Nivell de composició molt arenosa, fina i solta, situat a la zona sud del sector, tallat pel retall u.e 82 en la seva zona oest. Cobreix directament a la roca natural u.e. 66.

Interpretació:
Farciment o abocament de terres extretes del terreny natural, barrejades i alterades parcialment amb posterioritat.

Datació:
Andalusí.

Observacions:

Relacions entre UEs:

Relació	UE
cobert per	37
tallat per	56
farceix	80
tallat per	82

UEs i Relacions entre UEs.

Jaciment:	Any:	Cala:	UE:	Data:
Plaça Sant Salvador.	1993	1	61	20/10/93

Criteri de Distinció:	Color:
Composició artificial.	

Definició de l'Element:	Definició de l'Estrat:	Criteri de Datació:
Mur.		Estratigràfic.

Composició Geològica:	Composició Artificial:	Composició Orgànica:
Arenisques.		

Descripció:
Mur situat en la zona nord del sector, està lligat amb una terra vermella argilosa. Es recolza directament sobre la roca natural u.e. 66. Una de les pedres d'aquest mur era un capitell extret de l'església romànica de Sant Salvador.

Interpretació:
Restes d'un mur de tancament de la zona nord del sector.

Datació:
2ª meitat del segle XX.

Observacions:

Relacions entre UEs:

Relació	UE
tallat per	32
es recolza en	66
es recolza en	65
se li recolza	58

UEs i Relacions entre UEs.

Jaciment:	Any:	Cala:	UE:	Data:
Plaça Sant Salvador.	1993	1	62	20/10/93

Criteri de Distinció:	Color:
Composició i color.	Marró fosc-verd

Definició de l'Element:	Definició de l'Estrat:	Criteri de Datació:
	Abocament.	Estratigràfic.

Composició Geològica:	Composició Artificial:	Composició Orgànica:
Arenisques i còdols.	Ceràmica.	Òssos.

Descripció:
Nivell de composició arenosa situat en l'angle sud-oest del sector; està retallat per la u.e. 81, enfrontada directament amb el retall u.e. 82 de forma paral·lela.

Interpretació:
Abocament de llims barrejats amb restes de terreny natural (u.e. 66) molt desfet. Aquest nivell presenta característiques paregudes al nivell u.e. 40 del sector 2.

Datació:
Andalusí.

Observacions:

Relacions entre UEs:

Relació	UE
cobert per	22
tallat per	64
tallat per	81

UEs i Relacions entre UEs.

Jaciment:	Any:	Cala:	UE:	Data:
Plaça Sant Salvador.	1993	1	63	20/10/93

Criteri de Distinció:	Color:
Color i composició.	Blanc.

Definició de l'Element:	Definició de l'Estrat:	Criteri de Datació:
	Farcimenmt.	Estratigràfic.

Composició Geològica:	Composició Artificial:	Composició Orgànica:
Gravetes, arenisques i còdols.	Guix.	

Descripció:
 Nivell de guixos que farceix el retall d'assentament de la boca de la sitja u.e 64. Sobre aquests guixos s'assenten les pedres de la boca del trull u.e. 77.

Interpretació:
 Farciment de guixos utilitzats per assentar i ligar la boca del trull.

Datació:
 Segle XVI-XIX.

Observacions:

Relacions entre UEs:

Relació	UE
cobert per	22
farceix	64
talla	69
cobert per	77

UEs i Relacions entre UEs.

Jaciment:	Any:	Cala:	UE:	Data:
Plaça Sant Salvador.	1993	1	64	20/10/93

Criteri de Distinció:	Color:

Definició de l'Element:	Definició de l'Estrat:	Criteri de Datació:
Retall.		Estratigràfic.

Composició Geològica:	Composició Artificial:	Composició Orgànica:

Descripció:
Retall que amortitza a la u.e. 52 i farcit pels guixos u.e 63. La planta d'aquest retall es quadrangular, pareguda a la planta de les pedres de la boca del trull u.e. 77.

Interpretació:
Retall per tal d'assentar i lligar les pedres de la boca de la sitja.

Datació:
Segle XVI-XIX.

Observacions:

Relacions entre UEs:

Relació	UE
talla	62
farcit per	63

UEs i Relacions entre UEs.

Jaciment: Plaça Sant Salvador.	Any: 1993	Cala: 1	UE: 65	Data: 26/10/93	Relacions entre UEs: <table border="1"><thead><tr><th>Relació</th><th>UE</th></tr></thead><tbody><tr><td>tallat per</td><td>32</td></tr><tr><td>se li recolza</td><td>61</td></tr><tr><td>se li recolza</td><td>58</td></tr><tr><td>se li recolza</td><td>59</td></tr><tr><td>es recolza a</td><td>66</td></tr></tbody></table>	Relació	UE	tallat per	32	se li recolza	61	se li recolza	58	se li recolza	59	es recolza a	66
Relació	UE																
tallat per	32																
se li recolza	61																
se li recolza	58																
se li recolza	59																
es recolza a	66																
Criteri de Distinció: Composició artificial i geològica.				Color:													
Definició de l'Element: Mur.	Definició de l'Estrat:		Criteri de Datació: Estratigràfic.														
Composició Geològica: Arenisques.	Composició Artificial: Guixos.		Composició Orgànica:														
Descripció: Mur d'arenisques lligades amb guix situat en la zona nord-oest del sector. Es correspon amb el mur que transcorre per la zona oest del sector. Es recolza directament sobre la roca natural.																	
Interpretació: Mur de tancament de l'angle nord-oest de l'habitacle.																	
Datació: 2ª meitat del segle XX.																	
Observacions:																	

UEs i Relacions entre UEs.

Jaciment:	Any:	Cala:	UE:	Data:
Plaça Sant Salvador.	1993	1	66	20/09/93

Criteri de Distinció:	Color:
Composició geològica.	Gris, verd.

Definició de l'Element:	Definició de l'Estrat:	Criteri de Datació:
	Terreny natural.	Geològic.

Composició Geològica:	Composició Artificial:	Composició Orgànica:
Arenisca.		

Descripció:
 Terreny natural que ocupa tota la superfície de la cala i sobre la que s'assenten tots els nivells arqueològics i es realitza tota l'activitat humana.

Interpretació:
 Terreny natural d'origen geològic de composició arenosa.

Datació:

Observacions:

Relacions entre UEs:

Relació	UE
se li recolza	2
se li recolza	5
se li recolza	15
se li recolza	39
se li recolza	18
se li recolza	31
se li recolza	37
se li recolza	58
se li recolza	61
se li recolza	65
tallat per	57
tallat per	43
tallat per	67
tallat per	17
tallat per	29
tallat per	55
tallat per	51
se li recolza	68
tallat per	69
tallat per	70
tallat per	73
tallat per	75
tallat per	76
tallat per	78
tallat per	79
tallat per	80

UEs i Relacions entre UEs.

Jaciment:	Any:	Cala:	UE:	Data:
Plaça Sant Salvador.	1993	1	67	20/09/93

Criteri de Distinció:	Color:

Definició de l'Element:	Definició de l'Estrat:	Criteri de Datació:
Retall.		Estratigràfic.

Composició Geològica:	Composició Artificial:	Composició Orgànica:

Descripció:
Retall fet a la roca natural (u.e. 66) que pren forma similar a dues petites arcades, tapiades amb posterioritat per un mur de totxos u.e. 68.

Interpretació:
Obertura que comunicava el celler de la cala 1 u.e. 43 amb el celler de l'immoble del costat, a l'est del solar.

Datació:
Segle XVI-XIX.

Observacions:

Relacions entre UEs:

Relació	UE
se li recolza	68
talla	66
talla	57
talla	69

UEs i Relacions entre UEs.

Jaciment:	Any:	Cala:	UE:	Data:
Plaça Sant Salvador.	1993	1	68	20/09/93

Criteri de Distinció:	Color:
Composició artificial.	

Definició de l'Element:	Definició de l'Estrat:	Criteri de Datació:
Mur.		Estratigràfic.

Composició Geològica:	Composició Artificial:	Composició Orgànica:
	Ciment i totxos.	

Descripció:
Mur situat en la zona interior de la paret est del celler (u.e 43), tapiant el forat u.e. 67. Està fet amb totxos i ciment.

Interpretació:
Mur que cega l'accés al celler de l'immoble que enfronta per la zona est amb el solar que hem excavat.

Datació:
Segle XVI-XIX.

Observacions:

Relacions entre UEs:

Relació	UE
se li recolza	44
se li recolza	42
es recolza en	66
es recolza en	67
se li recolza	46

UEs i Relacions entre UEs.

Jaciment:	Any:	Cala:	UE:	Data:
Plaça Sant Salvador.	1993	1	69	20/09/93

Criteri de Distinció:	Color:

Definició de l'Element:	Definició de l'Estrat:	Criteri de Datació:
Retall.		Estratigràfic.

Composició Geològica:	Composició Artificial:	Composició Orgànica:

Descripció:
Retall excavat a la roca natural (u.e. 66). Està amortitzat per un retall més modern u.e. 43 corresponent a un celler

Interpretació:
Retall corresponent a una sitja.

Datació:
Andalusí.

Observacions:

Relacions entre UEs:

Relació	UE
tallat per	43
tallat per	67
talla	66

UEs i Relacions entre UEs.

Jaciment: Plaça Sant Salvador.	Any: 1993	Cala: 1	UE: 70	Data: 20/09/93
-----------------------------------	--------------	------------	-----------	-------------------

Criteri de Distinció:	Color:
-----------------------	--------

Definició de l'Element: Retall.	Definició de l'Estrat:	Criteri de Datació: Estratigràfic.
------------------------------------	------------------------	---------------------------------------

Composició Geològica:	Composició Artificial:	Composició Orgànica:
-----------------------	------------------------	----------------------

Descripció:
Retall fet a la roca natural (u.e. 66), tallat posteriorment pel retall de construcció del trull u.e 57.

Interpretació:
Retall d'una sitja, amortitzat amb posterioritat per la construcció d'un trull.

Datació:
Andalusí.

Observacions:

Relacions entre UEs:

Relació	UE
tallat per	57
talla	66

UEs i Relacions entre UEs.

Jaciment:	Any:	Cala:	UE:	Data:
Plaça Sant Salvador.	1993	1	71	10/08/93

Criteri de Distinció:	Color:

Definició de l'Element:	Definició de l'Estrat:	Criteri de Datació:
Retall.		Estratigràfic.

Composició Geològica:	Composició Artificial:	Composició Orgànica:

Descripció:
Retall de construcció la canalització U.E. 12 que afecta parcialment al paviment u.e 13.

Interpretació:
Retall produït pel pas del desaigüe U.E. 12.

Datació:
2ª meitat del segle XX.

Observacions:

Relacions entre UEs:

Relació	UE
talla	13
farcit per	12

UEs i Relacions entre UEs.

Jaciment:	Any:	Cala:	UE:	Data:
Plaça Sant Salvador.	1993	1	72	26/10/93

Criteri de Distinció:	Color:
Composició geològica i artificial.	

Definició de l'Element:	Definició de l'Estrat:	Criteri de Datació:
Folre.		Estratigràfic.

Composició Geològica:	Composició Artificial:	Composició Orgànica:
Arenisques.	Argamassa.	

Descripció:
 Grans lloses d'arenisca adosades a la paret circular del trull u.e. 57 en el seu flanc est, adaptant-se perfectament al retail de l'estructura. Es troben en tota l'alçada de la paret d'aquesta estructura, desde la base fins al punt més alt recuperat.

Interpretació:
 Folre de l'estructura interior del trull.

Datació:
 Segle XVI-XIX.

Observacions:

Relacions entre UEs:

Relació	UE
farceix	57
cobreix	41
se li recolza	40
se li recolza	35
se li recolza	30
se li recolza	45
se li recolza	34
tallat per	32

UEs i Relacions entre UEs.

Jaciment:	Any:	Cala:	UE:	Data:
Plaça Sant Salvador.	1993	1	73	20/09/93

Criteri de Distinció:	Color:

Definició de l'Element:	Definició de l'Estrat:	Criteri de Datació:
Retall.		Estratigràfic.

Composició Geològica:	Composició Artificial:	Composició Orgànica:

Descripció:
Retall practicat a la roca natural (U.E. 66) en la zona interior de la paret oest del trull u.e. 57. L'alçat presenta una forma lleugerament circular, i s'endinsa en direcció oest fora de l'àrea d'excavació.

Interpretació:
Conducte intern de comunicació del trull de la cala 1 amb d'altres trulls situats fora de la zona excavada.

Datació:
Segle XVI-XIX..

Observacions:

Relacions entre UEs:

Relació	UE
talla	66
farcit per	40

UEs i Relacions entre UEs.

Jaciment:	Any:	Cala:	UE:	Data:
Plaça Sant Salvador.	1993	1	74	19/09/93

Criteri de Distinció:	Color:
Composició geològica.	Gris.

Definició de l'Element:	Definició de l'Estrat:	Criteri de Datació:
Boca sitja		Estratigràfic.

Composició Geològica:	Composició Artificial:	Composició Orgànica:
Arenisca.		

Descripció:
Estructura arenisca de planta quadrada amb motllura i orifici central per tal d'assentar-hi una tapadora, situada en la part superior del trull situat a l'est del trull u.e. 57.

Interpretació:
Boca o coberta superior de la sitja.

Datació:
Segle XVI-XIX.

Observacions:

Relacions entre UEs:

Relació	UE
cobert per	13
farceix	75
se li recolza	33
se li recolza	49

UEs i Relacions entre UEs.

Jaciment:	Any:	Cala:	UE:	Data:
Plaça Sant Salvador.	1993	1	75	19/09/93

Criteri de Distinció:	Color:

Definició de l'Element:	Definició de l'Estrat:	Criteri de Datació:
Retall.		Estratigràfic.

Composició Geològica:	Composició Artificial:	Composició Orgànica:

Descripció:
Retall fet a la roca natural (U.E. 66) per tal d'assentar les pedres de la tapa d'un trull U.E. 74.

Interpretació:
Retall d'assentament de la coberta del trull u.e. 74.

Datació:
Segle XVI-XIX.

Observacions:

Relacions entre UEs:

Relació	UE
farcit per	74
talla	66

UEs i Relacions entre UEs.

Jaciment:	Any:	Cala:	UE:	Data:
Plaça Sant Salvador.	1993	1	76	19/09/93

Criteri de Distinció:	Color:

Definició de l'Element:	Definició de l'Estrat:	Criteri de Datació:
Retall.		Estratigràfic.

Composició Geològica:	Composició Artificial:	Composició Orgànica:

Descripció:
Retall fet a la roca natural (U.E. 66), situat a l'est del trull u.e.57. Aquest retall està amortitzat pel retall u.e. 75.

Interpretació:
Sitja excavada a la roca natural

Datació:
Andalusí.

Observacions:

Relacions entre UEs:

Relació	UE
talla	66

UEs i Relacions entre UEs.

Jaciment: Plaça Sant Salvador.	Any: 1993	Cala: 1	UE: 77	Data: 19/09/93	Relacions entre UEs: <table border="1"><thead><tr><th>Relació</th><th>UE</th></tr></thead><tbody><tr><td>cobert per</td><td>49</td></tr><tr><td>se li recolza</td><td>33</td></tr><tr><td>se li recolza</td><td>37</td></tr><tr><td>cobert per</td><td>22</td></tr><tr><td>cobreix</td><td>63</td></tr></tbody></table>	Relació	UE	cobert per	49	se li recolza	33	se li recolza	37	cobert per	22	cobreix	63
Relació	UE																
cobert per	49																
se li recolza	33																
se li recolza	37																
cobert per	22																
cobreix	63																
Criteri de Distinció: Composició geològica.			Color: Gris.														
Definició de l'Element: Boca sitja	Definició de l'Estrat:	Criteri de Datació: Estratigràfic.															
Composició Geològica: Arenisca.	Composició Artificial:	Composició Orgànica:															
Descripció: Estructura d'arenisca de planta quadrada, amb motllura i orifici central per tal d'assentar-hi una tapadora, situada en l'angle sud-oest de la cala.																	
Interpretació: Estructura corresponent a la tapa d'un trull.																	
Datació: Segle XVI-XIX.																	
Observacions:																	

UEs i Relacions entre UEs.

Jaciment:	Any:	Cala:	UE:	Data:
Plaça Sant Salvador.	1993	1	78	19/09/93

Criteri de Distinció:	Color:

Definició de l'Element:	Definició de l'Estrat:	Criteri de Datació:
Retall.		Estratigràfic.

Composició Geològica:	Composició Artificial:	Composició Orgànica:

Descripció:
Retall fet a la roca natural (U.E. 66), situat en l'angle sud-oest de la cala.
Posteriorment fou amortitzat per retall del trull u.e.64.

Interpretació:
Sitja excavada a la roca natural.

Datació:
Islàmic.

Observacions:

Relacions entre UEs:

Relació	UE
talla	66

UEs i Relacions entre UEs.

Jaciment: Plaça Sant Salvador.	Any: 1993	Cala: 1	UE: 79	Data: 19/09/93	Relacions entre UEs: <table border="1"><thead><tr><th>Relació</th><th>UE</th></tr></thead><tbody><tr><td>talla</td><td>66</td></tr></tbody></table>	Relació	UE	talla	66
Relació	UE								
talla	66								
Criteri de Distinció:			Color:						
Definició de l'Element: Retall.	Definició de l'Estrat:		Criteri de Datació: Estratigràfic.						
Composició Geològica:	Composició Artificial:	Composició Orgànica:							
Descripció: Retall fet a la roca natural (U.E. 66), situat en l'angle sud-est de la cala. Està amortitzat pel retall del trull u.e. 75.									
Interpretació: Sitja excavada a la roca natural.									
Datació: Andalusí.									
Observacions:									

UEs i Relacions entre UEs.

Jaciment:	Any:	Cala:	UE:	Data:
Plaça Sant Salvador.	1993	1	80	20/10/93

Criteri de Distinció:	Color:

Definició de l'Element:	Definició de l'Estrat:	Criteri de Datació:
Retall.		Estratigràfic.

Composició Geològica:	Composició Artificial:	Composició Orgànica:

Descripció:
Retall fet a la roca natural (U.E. 66), prop de la façana sud de la cala, orientat d'est a oest i situat perpendicularment al retall u.e. 55 amb el que té contacte pel seu extrem oest.

Interpretació:
Retall d'una canalització.

Datació:
Andalusí.

Observacions:

Relacions entre UEs:

Relació	UE
talla	66
farcit per	60

UEs i Relacions entre UEs.

Jaciment:	Any:	Cala:	UE:	Data:
Plaça Sant Salvador.	1993	1	81	20/10/93

Criteri de Distinció:	Color:

Definició de l'Element:	Definició de l'Estrat:	Criteri de Datació:
Retall.		Estratigràfic.

Composició Geològica:	Composició Artificial:	Composició Orgànica:

Descripció:
Retall fet a la U.E. 62 en el seu flanc est, amb orientació nord-est - sud-oest.

Interpretació:
Retall generat pel pas d'una canalització.

Datació:
Andalusí.

Observacions:

Relacions entre UEs:

Relació	UE
talla	62
farcit per	54
farcit per	53

UEs i Relacions entre UEs.

Jaciment:	Any:	Cala:	UE:	Data:
Plaça Sant Salvador.	1993	1	82	20/10/93

Criteri de Distinció:	Color:

Definició de l'Element:	Definició de l'Estrat:	Criteri de Datació:
Retall.		Esratigràfic.

Composició Geològica:	Composició Artificial:	Composició Orgànica:

Descripció:
Retall fet a la U.E. 60, en el seu flanc oest, orientat de nord-est a sud-oest, i paral·lel al retall u.e. 81 del que dista una distància d'uns 15 cm. aprox.

Interpretació:
Retall generat pel pas d'una canalització.

Datació:
Andalusí.

Observacions:

Relacions entre UEs:

Relació	UE
talla	60
farcit per	53
farcit per	54

UEs i Relacions entre UEs.

Jaciment: Plaça Sant Salvador.	Any: 1993	Cala: 1	UE: 83	Data: 17/08/93	Relacions entre UEs: <table border="1"><thead><tr><th>Relació</th><th>UE</th></tr></thead><tbody><tr><td>talla</td><td>33</td></tr><tr><td>farcit per</td><td>26</td></tr></tbody></table>	Relació	UE	talla	33	farcit per	26
Relació	UE										
talla	33										
farcit per	26										
Criteri de Distinció:				Color:							
Definició de l'Element: Retall.	Definició de l'Estrat:		Criteri de Datació: Estratigràfic.								
Composició Geològica:	Composició Artificial:	Composició Orgànica:									
Descripció: Retall fet al paviment U.E. 33 i farcit per la canalització U.E. 26. Els seus límits coincideixen amb el contorn del tub de la canalització.											
Interpretació: Retall realitzat per encaixar-hi la canalització U.E. 26.											
Datació: 1ª meitat del segle XX.											
Observacions:											

UEs i Relacions entre UEs.

Jaciment:	Any:	Cala:	UE:	Data:
Plaça Sant Salvador.	1993	1	84	17/08/93

Criteri de Distinció:	Color:

Definició de l'Element:	Definició de l'Estrat:	Criteri de Datació:
Retall.		Estratigràfic.

Composició Geològica:	Composició Artificial:	Composició Orgànica:

Descripció:
Retall realitzat sobre la roca natural u.e. 66 i amortitzat posteriorment per la construcció del retall corresponent al celler u.e. 43.

Interpretació:
Retall corresponent a un sitja.

Datació:
Andalusí.

Observacions:

Relacions entre UEs:

Relació	UE
talla a	66
tallat per	43
tallat per	67

Sector 2

UEs i Relacions entre UEs.

Jaciment:	Any:	Cala:	UE:	Data:
Plaça Sant Salvador.	1993	2	1	10/09/93

Criteri de Distinció:	Color:
Consistència, color.	Gris.

Definició de l'Element:	Definició de l'Estrat:	Criteri de Datació:
Paviment.		Estratigràfic.

Composició Geològica:	Composició Artificial:	Composició Orgànica:
	Formigó.	

Descripció:
Nivell de formigó situat en la part exterior de la façana sud del sector 1.

Interpretació:
Paviment del carrer.

Datació:
2^a meitat del segle XX.

Observacions:

Relacions entre UEs:

Relació	UE
cobreix	2
cobreix	3

UEs i Relacions entre UEs.

Jaciment: Plaça Sant Salvador.	Any: 1993	Cala: 2	UE: 2	Data: 10/09/93	Relacions entre UEs: <table border="1"><thead><tr><th>Relació</th><th>UE</th></tr></thead><tbody><tr><td>cobert per</td><td>1</td></tr><tr><td>es recolza en</td><td>5</td></tr><tr><td>cobreix</td><td>4</td></tr><tr><td>igual</td><td>3</td></tr><tr><td>cobreix a</td><td>11</td></tr><tr><td>farceix</td><td>36</td></tr><tr><td>farceix</td><td>37</td></tr></tbody></table>	Relació	UE	cobert per	1	es recolza en	5	cobreix	4	igual	3	cobreix a	11	farceix	36	farceix	37
Relació	UE																				
cobert per	1																				
es recolza en	5																				
cobreix	4																				
igual	3																				
cobreix a	11																				
farceix	36																				
farceix	37																				
Criteri de Distinció: Consistència i comp. artificial.		Color: Blanc.																			
Definició de l'Element: Prep.pavim.	Definició de l'Estrat:	Criteri de Datació: Estratigràfic.																			
Composició Geològica: Arenisques i còdols.	Composició Artificial: Guix, ceràmica i vidre.	Composició Orgànica:																			
Descripció: Nivell que cobreix totalment l'absis (u.e 4); les arenisques que hi apareixen són de gran tamany i treballades.																					
Interpretació: Preparació i suport del paviment u.e 1.																					
Datació: 2ª meitat del segle XX.																					
Observacions:																					

UEs i Relacions entre UEs.

Jaciment: Plaça Sant Salvador.	Any: 1993	Cala: 2	UE: 3	Data: 10/09/93	Relacions entre UEs: <table border="1"> <thead> <tr> <th>Relació</th> <th>UE</th> </tr> </thead> <tbody> <tr> <td>igual</td> <td>2</td> </tr> <tr> <td>cobert per</td> <td>1</td> </tr> <tr> <td>cobreix</td> <td>5</td> </tr> <tr> <td>cobreix</td> <td>6</td> </tr> <tr> <td>cobreix</td> <td>7</td> </tr> <tr> <td>cobreix</td> <td>8</td> </tr> <tr> <td>cobreix</td> <td>9</td> </tr> <tr> <td>farceix</td> <td>36</td> </tr> <tr> <td>farceix</td> <td>37</td> </tr> </tbody> </table>	Relació	UE	igual	2	cobert per	1	cobreix	5	cobreix	6	cobreix	7	cobreix	8	cobreix	9	farceix	36	farceix	37
Relació	UE																								
igual	2																								
cobert per	1																								
cobreix	5																								
cobreix	6																								
cobreix	7																								
cobreix	8																								
cobreix	9																								
farceix	36																								
farceix	37																								
Criteri de Distinció: Consistència i comp. geològica.			Color: Marró.																						
Definició de l'Element: Prep.pavim.	Definició de l'Estrat:	Criteri de Datació: Estratigràfic.																							
Composició Geològica: Graves.	Composició Artificial: Guix i ceràmica.	Composició Orgànica:																							
Descripció: Nivell amb graves i alguns guixos que ocupa tota la superfície del sector, des de la façana nord fins la cara externa de l'absis.																									
Interpretació: Nivell utilitzat com a preparació i suport del paviment u.e 1.																									
Datació: 2ª meitat del segle XX.																									
Observacions:																									

UEs i Relacions entre UEs.

Jaciment: Plaça Sant Salvador.	Any: 1993	Cala: 2	UE: 4	Data: 10/09/93	Relacions entre UEs: <table border="1"> <thead> <tr> <th>Relació</th> <th>UE</th> </tr> </thead> <tbody> <tr><td>se li recolza</td><td>10</td></tr> <tr><td>se li recolza</td><td>5</td></tr> <tr><td>se li recolza</td><td>60</td></tr> <tr><td>se li recolza</td><td>31</td></tr> <tr><td>se li recolza</td><td>44</td></tr> <tr><td>se li recolza</td><td>32</td></tr> <tr><td>se li recolza</td><td>29</td></tr> <tr><td>cobert per</td><td>2</td></tr> <tr><td>es recolza en</td><td>20</td></tr> <tr><td>se li recolza</td><td>45</td></tr> <tr><td>tallat per</td><td>79</td></tr> <tr><td>se li recolza</td><td>56</td></tr> <tr><td>se li recolza</td><td>58</td></tr> <tr><td>es recolza en</td><td>61</td></tr> <tr><td>se li recolza</td><td>19</td></tr> <tr><td>tallat per</td><td>22</td></tr> </tbody> </table>	Relació	UE	se li recolza	10	se li recolza	5	se li recolza	60	se li recolza	31	se li recolza	44	se li recolza	32	se li recolza	29	cobert per	2	es recolza en	20	se li recolza	45	tallat per	79	se li recolza	56	se li recolza	58	es recolza en	61	se li recolza	19	tallat per	22
Relació	UE																																						
se li recolza	10																																						
se li recolza	5																																						
se li recolza	60																																						
se li recolza	31																																						
se li recolza	44																																						
se li recolza	32																																						
se li recolza	29																																						
cobert per	2																																						
es recolza en	20																																						
se li recolza	45																																						
tallat per	79																																						
se li recolza	56																																						
se li recolza	58																																						
es recolza en	61																																						
se li recolza	19																																						
tallat per	22																																						
Criteri de Distinció: Composició geològica i artificial.				Color:																																			
Definició de l'Element: Mur.	Definició de l'Estrat:		Criteri de Datació: Estratigràfic.																																				
Composició Geològica: Arenisques.	Composició Artificial: Argamassa.	Composició Orgànica:																																					
Descripció: Mur format per dues filades d'arenisques lligades amb argamassa que es recolza sobre la roca natural. Presenta forma corba amb orientació nord-oest a sud-est.																																							
Interpretació: Tram d'absis de l'església romànica.																																							
Datació: 2ª meitat del segle XII.																																							
Observacions:																																							

UEs i Relacions entre UEs.

Jaciment:	Any:	Cala:	UE:	Data:
Plaça Sant Salvador.	1993	2	5	10/09/93

Criteri de Distinció:	Color:
Color i consistència.	Gris.

Definició de l'Element:	Definició de l'Estrat:	Criteri de Datació:
	Abocament-terraplé.	Estratigràfic.

Composició Geològica:	Composició Artificial:	Composició Orgànica:
	Ceràmica, guix i teules.	Òssos humans.

Descripció:
 Nivell de terra molt poc compactada; els òssos, la ceràmica i el guix hi són molt abundants, apareixent també algunes teules, encara que en molt poca quantitat.

Interpretació:
 Nivell que terraplena i amortitza l'espai ocupat pel cementiri.

Datació:
 Segle XVI-inici segle XX.

Observacions:

Relacions entre UEs:

Relació	UE
se li recolza	2
se li recolza	6
cobert per	3
tallat per	12
es recolza en	4
cobreix	31
cobreix	32
cobreix	45
cobreix	29
tallat per	36
tallat per	37
tallat per	79
cobreix	47
cobreix	43

UEs i Relacions entre UEs.

Jaciment: Plaça Sant Salvador.	Any: 1993	Cala: 2	UE: 6	Data: 10/09/93	Relacions entre UEs: <table border="1"> <thead> <tr> <th>Relació</th> <th>UE</th> </tr> </thead> <tbody> <tr><td>tallat per</td><td>17</td></tr> <tr><td>es recolza en</td><td>29</td></tr> <tr><td>es recolza en</td><td>40</td></tr> <tr><td>cobreix</td><td>13</td></tr> <tr><td>cobreix</td><td>29</td></tr> <tr><td>cobreix</td><td>43</td></tr> <tr><td>farceix</td><td>12</td></tr> <tr><td>igual a</td><td>41</td></tr> <tr><td>talla</td><td>56</td></tr> <tr><td>cobert per</td><td>3</td></tr> <tr><td>es recolza en</td><td>5</td></tr> </tbody> </table>	Relació	UE	tallat per	17	es recolza en	29	es recolza en	40	cobreix	13	cobreix	29	cobreix	43	farceix	12	igual a	41	talla	56	cobert per	3	es recolza en	5
Relació	UE																												
tallat per	17																												
es recolza en	29																												
es recolza en	40																												
cobreix	13																												
cobreix	29																												
cobreix	43																												
farceix	12																												
igual a	41																												
talla	56																												
cobert per	3																												
es recolza en	5																												
Criteri de Distinció: Composició geològica i consistència.				Color: Marró.																									
Definició de l'Element:	Definició de l'Estrat: Farciment.		Criteri de Datació: Estratigràfic.																										
Composició Geològica: Còdols.	Composició Artificial: Teules, ceràmica i guix.	Composició Orgànica: Òssos humans.																											
Descripció: Nivell on apareixen còdols barrejats amb guixos molt desfets; ceràmica molt fragmentada, amb abundància d'òssos humans. Els còdols solament apareixen en les cotes més altes del nivell.																													
Interpretació: Farciment del retall de la claveguera u.e. 12.																													
Datació: 1ª meitat del segle XX.																													
Observacions:																													

UEs i Relacions entre UEs.

Jaciment:	Any:	Cala:	UE:	Data:
Plaça Sant Salvador.	1993	2	7	10/09/93

Criteri de Distinció: Composició artificial i consistència.	Color: Marró.
--	------------------

Definició de l'Element:	Definició de l'Estrat:	Criteri de Datació:
	Abocament-terraplé.	Estratigràfic.

Composició Geològica:	Composició Artificial:	Composició Orgànica:
Graves i còdols.	Guixos, teules i ceràmica.	Òssos i carbons.

Descripció:
 Nivell situat prop de la façana nord del sector, on es barregen graves, còdols i guix molt desfet, juntament amb teules molt esmicolades.

Interpretació:
 Nivell amb el que terraplenen i amortitzen part del cementiri medieval.

Datació:
 Segle XVI-inici segle XX.

Observacions:

Relacions entre UEs:

Relació	UE
cobert per	3
tallat per	12
tallat per	17
tallat per	14
cobreix	40
cobreix	24
cobreix	29
cobreix	20
farceix	26
farceix	27
farceix	28

UEs i Relacions entre UEs.

Jaciment:	Any:	Cala:	UE:	Data:
Plaça Sant Salvador.	1993	2	8	10/09/93

Criteri de Distinció:	Color:
Comp. geològica, color i consistència.	Marró.

Definició de l'Element:	Definició de l'Estrat:	Criteri de Datació:
	Farciment.	Estratigràfic.

Composició Geològica:	Composició Artificial:	Composició Orgànica:
Còdols.		

Descripció:
Nivell que farceix el retall u.e 14.

Interpretació:
Farciment del retall del pas d'una tuberia d'aigua.

Datació:
1ª meitat del segle XX.

Observacions:

Relacions entre UEs:

Relació	UE
cobreix	40
cobreix	15
farceix	14
cobert per	3

UEs i Relacions entre UEs.

Jaciment:	Any:	Cala:	UE:	Data:
Plaça Sant Salvador.	1993	2	9	10/09/93

Criteri de Distinció:	Color:
Composició artificial.	

Definició de l'Element:	Definició de l'Estrat:	Criteri de Datació:
Claveguera		Estratigràfic.

Composició Geològica:	Composició Artificial:	Composició Orgànica:
	Totxos i ciment.	

Descripció:
Estructura de totxos situada prop del tall est del sector, orientada de nord a sud i que comunica amb la u.e 25 del sector 1.

Interpretació:
Claveguera de desaigüe, igual a la u.e 25 del sector 1.

Datació:
1ª meitat del segle XX.

Observacions:

Relacions entre UEs:

Relació	UE
se li recolza	21
cobert per	3
es recolza en	20
es recolza en	19
farceix	17

UEs i Relacions entre UEs.

Jaciment: Plaça Sant Salvador.	Any: 1993	Cala: 2	UE: 10	Data: 10/09/93	Relacions entre UEs: <table border="1"><thead><tr><th>Relació</th><th>UE</th></tr></thead><tbody><tr><td>es recolza en</td><td>4</td></tr><tr><td>es recolza en</td><td>16</td></tr></tbody></table>	Relació	UE	es recolza en	4	es recolza en	16
Relació	UE										
es recolza en	4										
es recolza en	16										
Criteri de Distinció: Color i consistència.				Color: Marró.							
Definició de l'Element:	Definició de l'Estrat: Farciment.	Criteri de Datació: Estratigràfic.									
Composició Geològica:	Composició Artificial: Vidres i ceràmica.	Composició Orgànica: Òssos.									
Descripció: Nivell situat entre l'absis de l'església (u.e 4) i el mur u.e 16; el material que hi apareix (vidre i ceràmica) no hi són molt abundants.											
Interpretació: Farciment situat entre la refacció de la cara interna de l'absis i l'estructura d'aquest mateix àbsis en època contemporànea.											
Datació: 2ª meitat del segle XX.											
Observacions:											

UEs i Relacions entre UEs.

Jaciment:	Any:	Cala:	UE:	Data:
Plaça Sant Salvador.	1993	2	11	10/09/93

Criteri de Distinció:	Color:
Composició artificial.	Blanc.

Definició de l'Element:	Definició de l'Estrat:	Criteri de Datació:
	Remoció-destrucció.	Estratigràfic.

Composició Geològica:	Composició Artificial:	Composició Orgànica:
	Guix i ferro.	Òssos.

Descripció:
Nivell amb guixos i còdols situat en l'angle sud-est del sector.

Interpretació:
Restes de l'argamassa de guix que lligava les arenisques de l'absis. Saqueig de les arenisques.

Datació:
1^a meitat del segle XX.

Observacions:

Relacions entre UEs:

Relació	UE
cobert per	2
cobreix	23
farceix	22
tallat per	79

UEs i Relacions entre UEs.

Jaciment:	Any:	Cala:	UE:	Data:
Plaça Sant Salvador.	1993	2	12	10/09/93

Criteri de Distinció:	Color:

Definició de l'Element:	Definició de l'Estrat:	Criteri de Datació:
Retall.		Estratigràfic.

Composició Geològica:	Composició Artificial:	Composició Orgànica:

Descripció:
Retall farcit per u.e 6, situat paral.lel a l'absis, orientat de nord-oest a sud-est.

Interpretació:
Retall de la construcció d'una claveguera moderna.

Datació:
1ª meitat del segle XX.

Observacions:

Relacions entre UEs:

Relació	UE
farcit per	6
farcit per	13
talla	7
talla	5
talla	20
talla	40
talla	29
talla	43
talla	31
talla	39
talla	24
farcit per	41
tala	56
talla	58
talla	19

UEs i Relacions entre UEs.

Jaciment:	Any:	Cala:	UE:	Data:
Plaça Sant Salvador.	1993	2	13	10/09/93

Criteri de Distinció:	Color:
Composició artificial.	Gris.

Definició de l'Element:	Definició de l'Estrat:	Criteri de Datació:
Tuberia.		Estratigràfic.

Composició Geològica:	Composició Artificial:	Composició Orgànica:
Còdols.	Formigó, ciment.	

Descripció:
Tuberia de formigó que farceix el retall u.e 12, falcada sobre el terreny amb còdols i ciment.

Interpretació:
Claveguera o desaigüe contemporani.

Datació:
1ª meitat del segle XX.

Observacions:

Relacions entre UEs:

Relació	UE
cobert per	6
tallat per	17
farceix	12
cobert per	41

UEs i Relacions entre UEs.

Jaciment:	Any:	Cala:	UE:	Data:
Plaça Sant Salvador.	1993	2	14	10/09/93

Criteri de Distinció:	Color:

Definició de l'Element:	Definició de l'Estrat:	Criteri de Datació:
Retall.		Estratigràfic.

Composició Geològica:	Composició Artificial:	Composició Orgànica:

Descripció:
Retall situat prop de la façana nord, orientat de nord a sud, farcit per la u.e 8 i la u.e 15.

Interpretació:
Retall de la construcció d'una conducció d'aigua.

Datació:
1ª meitat del segle XX.

Observacions:

Relacions entre UEs:

Relació	UE
farcit per	8
farcit per	15
talla	7
talla	40
talla	21

UEs i Relacions entre UEs.

Jaciment:	Any:	Cala:	UE:	Data:
Plaça Sant Salvador.	1993	2	15	12/09/93

Criteri de Distinció:	Color:
Composició atificial.	

Definició de l'Element:	Definició de l'Estrat:	Criteri de Datació:
Tuberia.		Estratigràfic.

Composició Geològica:	Composició Artificial:	Composició Orgànica:
	Plom.	

Descripció:
Tuberia de plom que farceix el retall u.e. 14.

Interpretació:
Conducció d'aigua contemporànea.

Datació:
1ª meitat del segle XX.

Observacions:

Relacions entre UEs:

Relació	UE
cobert per	8
farceix	14

UEs i Relacions entre UEs.

Jaciment:	Any:	Cala:	UE:	Data:
Plaça Sant Salvador.	1993	2	16	12/09/93

Criteri de Distinció:	Color:
Composició geològica, comp. artificial.	

Definició de l'Element:	Definició de l'Estrat:	Criteri de Datació:
Mur.		Estratigràfic.

Composició Geològica:	Composició Artificial:	Composició Orgànica:
Arenisques	Totxos i ciment.	

Descripció:
Mur situat en la cara interior de l'àbsis de l'església u.e.4; pren direcció e-o, tancant l'arc que forma l'àbsis en la cara interior. Arenisques i totxos estan lligats amb guix.

Interpretació:
Mur postís contemporani.

Datació:
2ª meitat del segle XX.

Observacions:

Relacions entre UEs:

Relació	UE
se li recolza	10
es recolza en	4

UEs i Relacions entre UEs.

Jaciment: Plaça Sant Salvador.	Any: 1993	Cala: 2	UE: 17	Data: 13/09/93	Relacions entre UEs: <table border="1"><thead><tr><th>Relació</th><th>UE</th></tr></thead><tbody><tr><td>farcit per</td><td>21</td></tr><tr><td>farcit per</td><td>9</td></tr><tr><td>talla</td><td>7</td></tr><tr><td>talla</td><td>6</td></tr><tr><td>talla</td><td>5</td></tr><tr><td>talla</td><td>13</td></tr><tr><td>talla</td><td>20</td></tr><tr><td>talla</td><td>41</td></tr></tbody></table>	Relació	UE	farcit per	21	farcit per	9	talla	7	talla	6	talla	5	talla	13	talla	20	talla	41
Relació	UE																						
farcit per	21																						
farcit per	9																						
talla	7																						
talla	6																						
talla	5																						
talla	13																						
talla	20																						
talla	41																						
Criteri de Distinció:				Color:																			
Definició de l'Element: Retall.	Definició de l'Estrat:		Criteri de Datació: Estratigràfic.																				
Composició Geològica:	Composició Artificial:	Composició Orgànica:																					
Descripció: Retall situat prop del tall est del sector, amb orientació n-s. Està farcit per la claveguera de totxos u.e. 9 i pel farciment u.e. 21.																							
Interpretació: Retall fet per la construcció d'un desaigüe .																							
Datació: 1ª meitat del segle XX.																							
Observacions:																							

UEs i Relacions entre UEs.

Jaciment:	Any:	Cala:	UE:	Data:
Plaça Sant Salvador.	1993	2	18	13/09/93

Criteri de Distinció:	Color:

Definició de l'Element:	Definició de l'Estrat:	Criteri de Datació:
Retall.		Estratigràfic.

Composició Geològica:	Composició Artificial:	Composició Orgànica:

Descripció:
Retall fet a la roca natural u.e. 20, situat prop del tall est del sector, amb direcció n-s desde la façana nord fins l'àbsis u.e.4.

Interpretació:
Retall d'una claveguera d'època islàmica.

Datació:
Segle VIII-1105.

Observacions:

Relacions entre UEs:

Relació	UE
farcit per	19
farcit per	63
talla	20
tallat per	62

UEs i Relacions entre UEs.

Jaciment: Plaça Sant Salvador.	Any: 1993	Cala: 2	UE: 19	Data: 13/09/93	Relacions entre UEs: <table border="1"><thead><tr><th>Relació</th><th>UE</th></tr></thead><tbody><tr><td>se li recolza</td><td>9</td></tr><tr><td>es recolza en</td><td>20</td></tr><tr><td>cobreix</td><td>63</td></tr><tr><td>farceix</td><td>18</td></tr><tr><td>es recolza en</td><td>4</td></tr><tr><td>tallat per</td><td>12</td></tr></tbody></table>	Relació	UE	se li recolza	9	es recolza en	20	cobreix	63	farceix	18	es recolza en	4	tallat per	12
Relació	UE																		
se li recolza	9																		
es recolza en	20																		
cobreix	63																		
farceix	18																		
es recolza en	4																		
tallat per	12																		
Criteri de Distinció: Color i consistència.				Color: Vermell.															
Definició de l'Element:	Definició de l'Estrat: Farciment-remoció.		Criteri de Datació: Estratigràfic.																
Composició Geològica: Graves i arenisques	Composició Artificial: Ceràmica.		Composició Orgànica: Òssos.																
Descripció: Farciment del retall u.e. 18. Presenta arenisques molt desfetes ,ceràmica esmicolada i alguns òssos d'animals.																			
Interpretació: Nivell generat pels treballs de fonamentació i assentament de l'àbsis de l'església.																			
Datació: 2ª meitat del segle XII.																			
Observacions:																			

UEs i Relacions entre UEs.

Jaciment:	Any:	Cala:	UE:	Data:
Plaça Sant Salvador.	1993	2	20	10/09/93

Criteri de Distinció:	Color:
Composició geològica i consistència.	

Definició de l'Element:	Definició de l'Estrat:	Criteri de Datació:
	Terreny natural.	Geològic.

Composició Geològica:	Composició Artificial:	Composició Orgànica:
Arenisca.		

Descripció:
 Nivell de roca arenisca d'origen geològic que ocupa tota la superfície del sector. Es troba molt afectat pels retalls de les clavegueres i s'hi asenta l'àbsis de l'església u.e.4.

Interpretació:
 Nivell d'origen geològic.

Datació:

Observacions:

Relacions entre UEs:

Relació	UE
se li recolza	9
se li recolza	32
se li recolza	21
se li recolza	4
cobert per	8
cobert per	7
cobert per	55
cobert per	54
cobert per	56
cobert per	44
cobert per	60
cobert per	61
cobert per	63
cobert per	65
cobert per	40
cobert per	29
cobert per	52
cobert per	71
cobert per	72
cobert per	78
tallat per	18
tallat per	17
tallat per	12
tallat per	59
tallat per	57
tallat per	62
tallat per	73
tallat per	74
tallat per	75
tallat per	76
cobert per	39
tallat per	77
tallat per	80
se li recolza	19

UEs i Relacions entre UEs.

Jaciment: Plaça Sant Salvador.	Any: 1993	Cala: 2	UE: 21	Data: 14/09/93	Relacions entre UEs: <table border="1"><thead><tr><th>Relació</th><th>UE</th></tr></thead><tbody><tr><td>es ecolza en</td><td>9</td></tr><tr><td>es recolza en</td><td>20</td></tr><tr><td>farceix</td><td>17</td></tr><tr><td>tallat per</td><td>14</td></tr></tbody></table>	Relació	UE	es ecolza en	9	es recolza en	20	farceix	17	tallat per	14
Relació	UE														
es ecolza en	9														
es recolza en	20														
farceix	17														
tallat per	14														
Criteri de Distínció: Consistència i color.				Color: Marró fosc.											
Definició de l'Element:	Definició de l'Estrat: Farciment.		Criteri de Datació: Estratigràfic.												
Composició Geològica:	Composició Artificial:	Composició Orgànica:													
Descripció: Nivell que farceix el retall u.e.17, entre la roca natural u.e.20 i la claveguera de totxos u.e. 9.															
Interpretació: Farciment del retall de construcció de la claveguera de totxos.															
Datació: 1ª meitat del segle XX.															
Observacions:															

UEs i Relacions entre UEs.

Jaciment:	Any:	Cala:	UE:	Data:
Plaça Sant Salvador.	1993	2	22	14/09/93

Criteri de Distinció:	Color:

Definició de l'Element:	Definició de l'Estrat:	Criteri de Datació:
Retall.		Estratigràfic.

Composició Geològica:	Composició Artificial:	Composició Orgànica:

Descripció:
Retall fet a l'extrem se de l'àbsis u.e.4. Té una forma rectangular.

Interpretació:
Retall d'una obertura practicada en la cara interior de l'àbsis.

Datació:
2^a meitat del segle XII.

Observacions:

Relacions entre UEs:

Relació	UE
farcit per	11
talla	4
se li assenta	25

UEs i Relacions entre UEs.

Jaciment:	Any:	Cala:	UE:	Data:
Plaça Sant Salvador.	1993	2	23	14/09/93

Criteri de Distinció:	Color:
Composició geològica i comp. artificial.	Blanc.

Definició de l'Element:	Definició de l'Estrat:	Criteri de Datació:
	Destrucció.	Estratigràfic.

Composició Geològica:	Composició Artificial:	Composició Orgànica:
Còdols i arenisques.	Guixos, metall, ceràmica.	Òssos.

Descripció:
Nivell situat a l'extrem sud-est de l'absis on han aparegut algunes monedes, possiblement unes pugeses.

Interpretació:
Restes de l'argamassa que lligava les pedres d'una estructura que amb el temps ha estat remenada o alterada.

Datació:
1ª meitat del segle XX.

Observacions:

Relacions entre UEs:

Relació	UE
cobert per	11
cobreix	25
farceix	79

UEs i Relacions entre UEs.

Jaciment:	Any:	Cala:	UE:	Data:
Plaça Sant Salvador.	1993	2	24	15/09/93

Criteri de Distinció:	Color:
Composició geològica i color.	Gris-verd.

Definició de l'Element:	Definició de l'Estrat:	Criteri de Datació:
Paviment.		Estratigràfic.

Composició Geològica:	Composició Artificial:	Composició Orgànica:
Graves.	Ceràmica i teules.	

Descripció:
 Nivell de gravetes sota u.e 7 que ocupa quasi la mateixa superfície que aquesta darrera. Entre les graves apareixen teules i ceràmica molt esmicolades.

Interpretació:
 Paviment corresponent a l'antic carreró del Fortuny.

Datació:
 Segle XVI-inici segle XX.

Observacions:

Relacions entre UEs:

Relació	UE
cobert per	7
tallat per	12
tallat per	26
cobreix	40
cobreix	30

UEs i Relacions entre UEs.

Jaciment:	Any:	Cala:	UE:	Data:
Plaça Sant Salvador.	1993	2	25	15/09/93

Criteri de Distinció:	Color:
Composició artificial i color.	Blanc.

Definició de l'Element:	Definició de l'Estrat:	Criteri de Datació:
Arrebossat.	.	Estratigràfic.

Composició Geològica:	Composició Artificial:	Composició Orgànica:
	Guix, 2 monedes.	

Descripció:
Nivell de guixos amb les imprints de pedres arenisques. Apareixen cendres en un dels laterals.

Interpretació:
Guix que farceix una obertura (u.e. 22), utilitzat per lligar unes pedres extretes durant el saqueig de l'església (u.e. 79).

Datació:
2ª meitat del segle XII.

Observacions:

Relacions entre UEs:

Relació	UE
cobert per	23
cobreix	4
tallat per	79
s'assenta en	22

UEs i Relacions entre UEs.

Jaciment:	Any:	Cala:	UE:	Data:
Plaça Sant Salvador.	1993	2	26	16/09/93

Criteri de Distinció:	Color:

Definició de l'Element:	Definició de l'Estrat:	Criteri de Datació:
Retall.		Estratigràfic.

Composició Geològica:	Composició Artificial:	Composició Orgànica:

Descripció:
Retall situat en la zona que talla el paviment de graves (u.e 24). Farcit per u.e 7.

Interpretació:
Retall.

Datació:
Segle XVI-inici segle XX.

Observacions:

Relacions entre UEs:

Relació	UE
farcit per	7
talla	24
talla	40

UEs i Relacions entre UEs.

Jaciment:	Any:	Cala:	UE:	Data:
Plaça Sant Salvador.	1993	2	27	16/09/93

Criteri de Distinció:	Color:

Definició de l'Element:	Definició de l'Estrat:	Criteri de Datació:
Retall.		Estratigràfic.

Composició Geològica:	Composició Artificial:	Composició Orgànica:

Descripció:
Retall circular a la u.e 29, farcit per u.e 7.

Interpretació:
Retall.

Datació:
Segle XVI-inici segle XX.

Observacions:

Relacions entre UEs:

Relació	UE
farcit per	7
talla	29

UEs i Relacions entre UEs.

Jaciment:	Any:	Cala:	UE:	Data:
Plaça Sant Salvador.	1993	2	28	16/09/93

Criteri de Distinció:	Color:

Definició de l'Element:	Definició de l'Estrat:	Criteri de Datació:
Retall.		Estratigràfic.

Composició Geològica:	Composició Artificial:	Composició Orgànica:

Descripció:
Retall circular a la u.e 29 i farcit per u.e 7, situat al nord del retall u.e 27.

Interpretació:
Retall.

Datació:
Segle XVI-inici segle XX.

Observacions:

Relacions entre UEs:

Relació	UE
farcit per	7
talla	29

UEs i Relacions entre UEs.

Jaciment: Plaça Sant Salvador.	Any: 1993	Cala: 2	UE: 29	Data: 17/09/93	Relacions entre UEs: <table border="1"> <thead> <tr> <th>Relació</th> <th>UE</th> </tr> </thead> <tbody> <tr><td>cobert per</td><td>7</td></tr> <tr><td>cobert per</td><td>6</td></tr> <tr><td>cobert per</td><td>5</td></tr> <tr><td>tallat per</td><td>33</td></tr> <tr><td>tallat per</td><td>42</td></tr> <tr><td>tallat per</td><td>34</td></tr> <tr><td>tallat per</td><td>46</td></tr> <tr><td>tallat per</td><td>27</td></tr> <tr><td>tallat per</td><td>28</td></tr> <tr><td>cobreix</td><td>65</td></tr> <tr><td>cobreix</td><td>66</td></tr> <tr><td>cobreix</td><td>63</td></tr> <tr><td>cobreix</td><td>20</td></tr> <tr><td>cobreix</td><td>78</td></tr> <tr><td>farceix</td><td>64</td></tr> <tr><td>tallat per</td><td>79</td></tr> <tr><td>es recolza en</td><td>4</td></tr> <tr><td>tallat per</td><td>12</td></tr> </tbody> </table>	Relació	UE	cobert per	7	cobert per	6	cobert per	5	tallat per	33	tallat per	42	tallat per	34	tallat per	46	tallat per	27	tallat per	28	cobreix	65	cobreix	66	cobreix	63	cobreix	20	cobreix	78	farceix	64	tallat per	79	es recolza en	4	tallat per	12
Relació	UE																																										
cobert per	7																																										
cobert per	6																																										
cobert per	5																																										
tallat per	33																																										
tallat per	42																																										
tallat per	34																																										
tallat per	46																																										
tallat per	27																																										
tallat per	28																																										
cobreix	65																																										
cobreix	66																																										
cobreix	63																																										
cobreix	20																																										
cobreix	78																																										
farceix	64																																										
tallat per	79																																										
es recolza en	4																																										
tallat per	12																																										
Criteri de Distinció: Composició.			Color: Vermell.																																								
Definició de l'Element:	Definició de l'Estrat: Terraplenament.		Criteri de Datació: Estratigràfic.																																								
Composició Geològica: Còdols, arenisques.	Composició Artificial: Guixos, teules, ceràmica i bronzes.	Composició Orgànica: Òssos.																																									
Descripció: Nivell de color vermell amb taques de guixos molt abundants i teules molt fragmentades. Els òssos no hi són molt abundants.																																											
Interpretació: Nivell corresponent a un abocament o terraplenament de l'espai situat darrera l'àbsis posteriorment a la construcció d'aquesta estructura.																																											
Datació: S.XII-segle XVI.																																											
Observacions:																																											

UEs i Relacions entre UEs.

Jaciment:	Any:	Cala:	UE:	Data:
Plaça Sant Salvador.	1993	2	30	28/09/93

Criteri de Distinció:	Color:
Consistència i color.	Marró.

Definició de l'Element:	Definició de l'Estrat:	Criteri de Datació:
	Farciment.	Estratigràfic.

Composició Geològica:	Composició Artificial:	Composició Orgànica:
Arenisques i còdols.	Guixos i teules.	Òssos.

Descripció:
Nivell força compacte que dona fragments de teules i codolets.

Interpretació:
Farciment del retall u.e 28.

Datació:
S.XII-segle XVI..

Observacions:

Relacions entre UEs:

Relació	UE
cobert per	24
tallat per	12
cobreix	39
farceix	38

UEs i Relacions entre UEs.

Jaciment: Plaça Sant Salvador.	Any: 1993	Cala: 2	UE: 31	Data: 28/09/93	Relacions entre UEs: <table border="1"> <thead> <tr> <th>Relació</th> <th>UE</th> </tr> </thead> <tbody> <tr> <td>igual a</td> <td>47</td> </tr> <tr> <td>cobert per</td> <td>5</td> </tr> <tr> <td>es recolza en</td> <td>4</td> </tr> <tr> <td>cobreix</td> <td>44</td> </tr> <tr> <td>cobreix</td> <td>48</td> </tr> <tr> <td>farceix</td> <td>35</td> </tr> <tr> <td>farceix</td> <td>42</td> </tr> <tr> <td>tallat per</td> <td>79</td> </tr> <tr> <td>tallat per</td> <td>12</td> </tr> </tbody> </table>	Relació	UE	igual a	47	cobert per	5	es recolza en	4	cobreix	44	cobreix	48	farceix	35	farceix	42	tallat per	79	tallat per	12
Relació	UE																								
igual a	47																								
cobert per	5																								
es recolza en	4																								
cobreix	44																								
cobreix	48																								
farceix	35																								
farceix	42																								
tallat per	79																								
tallat per	12																								
Criteri de Distinció: Consistència i composició.			Color: Vermell-blanc.																						
Definició de l'Element:	Definició de l'Estrat: Farciment.		Criteri de Datació: Estratigràfic.																						
Composició Geològica: Graves i arenisques.	Composició Artificial: Teules, ceràmica i guix.	Composició Orgànica: Òssos.																							
Descripció: Nivell que farceix el retall u.e 35, amb petites taques de guix, graves, teules nombroses i terra poc compactada																									
Interpretació: Nivell afectat per treballs de remoció.																									
Datació: Segle XII-segle XVI.																									
Observacions:																									

UEs i Relacions entre UEs.

Jaciment:	Any:	Cala:	UE:	Data:
Plaça Sant Salvador.	1993	2	32	28/09/93

Criteri de Distinció:	Color:
Consistència i color.	Marró fosc.

Definició de l'Element:	Definició de l'Estrat:	Criteri de Datació:
	Farciment.	Estratigràfic

Composició Geològica:	Composició Artificial:	Composició Orgànica:
Arenisques i còdols.	Teules i ceràmica.	Òssos humans.

Descripció:
Nivell situat prop de l'absis; les teules i la ceràmica que hi apareixen estan molt fragmentades. Farceix el retall u.e 34.

Interpretació:
Farciment de l'enterrament E-4.

Datació:
Segle XII-segle XVI.

Observacions:

Relacions entre UEs:

Relació	UE
cobert per	5
es recolza en	4
es recolza en	29
es recolza en	20
cobreix	49
cobreix	60
cobreix	61
farceix	34
tallat per	79

UEs i Relacions entre UEs.

Jaciment:	Any:	Cala:	UE:	Data:
Plaça Sant Salvador.	1993	2	33	28/09/93

Criteri de Distinció:	Color:

Definició de l'Element:	Definició de l'Estrat:	Criteri de Datació:
Retall.		Estratigràfic.

Composició Geològica:	Composició Artificial:	Composició Orgànica:

Descripció:
Fragment de retall situat a la zona nord-oest de l'absis, retallat per la construcció de la claveguera u.e 12.

Interpretació:
Fragment de la fossa de l'enterrament E-1.

Datació:
S.XII-segle XVI.

Observacions:

Relacions entre UEs:

Relació	UE
farcit per	43
talla	29

UEs i Relacions entre UEs.

Jaciment:	Any:	Cala:	UE:	Data:
Plaça Sant Salvador.	1993	2	34	28/09/93

Criteri de Distinció:	Color:

Definició de l'Element:	Definició de l'Estrat:	Criteri de Datació:
Retall.		Estratigràfic.

Composició Geològica:	Composició Artificial:	Composició Orgànica:

Descripció:
Retall fet a la u.e 29 i 60, farcit per u.e 32 i 49.

Interpretació:
Fossa de l'enterrament E-4.

Datació:
S.XII-segle XVI.

Observacions:

Relacions entre UEs:

Relació	UE
farcit per	32
farcit per	49
talla	60
talla	29
talla	45
talla	40

UEs i Relacions entre UEs.

Jaciment:	Any:	Cala:	UE:	Data:
Plaça Sant Salvador.	1993	2	35	28/09/93

Criteri de Distinció:	Color:

Definició de l'Element:	Definició de l'Estrat:	Criteri de Datació:
Retall.		Estratigràfic.

Composició Geològica:	Composició Artificial:	Composició Orgànica:

Descripció:
Retall situat a la zona mitja de l'absis. Talla la u.e 29 i farcit per u.e 31.

Interpretació:
Retall fruit de treballs de remoció de terres de la zona del cementiri.

Datació:
Segle XII-segleXVI.

Observacions:

Relacions entre UEs:

Relació	UE
farcit per	31
talla	29
talla	40
farcit per	47
talla	48

UEs i Relacions entre UEs.

Jaciment:	Any:	Cala:	UE:	Data:
Plaça Sant Salvador.	1993	2	36	28/09/93

Criteri de Distinció:	Color:

Definició de l'Element:	Definició de l'Estrat:	Criteri de Datació:
Retall.		Estratigràfic.

Composició Geològica:	Composició Artificial:	Composició Orgànica:

Descripció:
Retall circular situat prop del contrafort de l'absis. Farcit per u.e 3 i talla la u.e 5.

Interpretació:
Retall.

Datació:
1^a meitat del segle XX.

Observacions:

Relacions entre UEs:

Relació	UE
farcit per	2
talla	5

UEs i Relacions entre UEs.

Jaciment:	Any:	Cala:	UE:	Data:
Plaça Sant Salvador.	1993	2	37	28/09/93

Criteri de Distinció:	Color:

Definició de l'Element:	Definició de l'Estrat:	Criteri de Datació:
Retall.		Estratigràfic.

Composició Geològica:	Composició Artificial:	Composició Orgànica:

Descripció:
Retall circular situat a l'est del retall u.e 36. Farcit per u.e 3 i talla a u.e 5.

Interpretació:
Retall.

Datació:
1ª meitat del segle XX.

Observacions:

Relacions entre UEs:

Relació	UE
farcit per	2
talla	5

UEs i Relacions entre UEs.

Jaciment:	Any:	Cala:	UE:	Data:
Plaça Sant Salvador.	1993	2	38	21/10/93

Criteri de Distinció:	Color:

Definició de l'Element:	Definició de l'Estrat:	Criteri de Datació:
Retall.		Estratigràfic.

Composició Geològica:	Composició Artificial:	Composició Orgànica:

Descripció:
Retall semicircular lleugerament allargat que talla la u.e 40 i està farcit per les u.e 30, 39 i 51.

Interpretació:
Retall de l'enterrament E-6.

Datació:
S.XII-segle XVI.

Observacions:

Relacions entre UEs:

Relació	UE
farcit per	30
farcit per	39
farcit per	51
talla	40
talla	58

UEs i Relacions entre UEs.

Jaciment:	Any:	Cala:	UE:	Data:
Plaça Sant Salvador.	1993	2	39	21/10/93

Criteri de Distinció:	Color:
Composició geològica i consistència.	Marró fosc.

Definició de l'Element:	Definició de l'Estrat:	Criteri de Datació:
	Farciment.	Estratigràfic.

Composició Geològica:	Composició Artificial:	Composició Orgànica:
Arenisques.	Teules i ceràmica.	Òssos humans.

Descripció:
Nivell que farceix la u.e 38, amb moltes arenisques i fragments de teules.

Interpretació:
Farciment de l'enterrament E-6.

Datació:
S.XII-segle XVI.

Observacions:

Relacions entre UEs:

Relació	UE
cobert per	30
cobreix	51
cobreix	20
cobreix	40
farceix	38
tallat per	12

UEs i Relacions entre UEs.

Jaciment:	Any:	Cala:	UE:	Data:
Plaça Sant Salvador.	1993	2	40	28/10/93

Criteri de Distinció:	Color:
Consistència i composició geològica.	Gris-verd.

Definició de l'Element:	Definició de l'Estrat:	Criteri de Datació:
	Abocament.	Estratigràfic.

Composició Geològica:	Composició Artificial:	Composició Orgànica:
Arenisques i còdols.	Ceràmica.	Carbons i òssos.

Descripció:
Nivell situat en la zona nord del sector amb molta arenisca desfeta i alguns carbonets.

Interpretació:
Abocament de terres que es produeix amb anterioritat a la construcció de l'església.

Datació:
S.VIII-1105.

Observacions:

Relacions entre UEs:

Relació	UE
tallat per	34
tallat per	35
tallat per	26
tallat per	38
tallat per	12
tallat per	68
tallat per	53
cobreix	20
farceix	75
se li recolza	78
se li recolza	69
tallat per	64
se li recolza	65
farceix	77
se li recolza	6
cobert per	7
cobert per	8
tallat per	14
cobert per	24
farceix	80

UEs i Relacions entre UEs.

Jaciment:	Any:	Cala:	UE:	Data:
Plaça Sant Salvador.	1993	2	41	21/10/93

Criteri de Distinció:	Color:
Consistència i composició geològica.	Marró fosc.

Definició de l'Element:	Definició de l'Estrat:	Criteri de Datació:
	Farciment.	Estratigràfic.

Composició Geològica:	Composició Artificial:	Composició Orgànica:
Arenisca.	Ceràmica.	

Descripció:
Nivell situat a la zona nord del retall de la claveguera (u.e 12). Igual al farciment u.e 6.

Interpretació:
Farciment del retall u.e 12 de la claveguera.

Datació:
1ª meitat del segle XX.

Observacions:

Relacions entre UEs:

Relació	UE
igual a	6
farceix	12
tallat per	17
cobreix	13

UEs i Relacions entre UEs.

Jaciment:	Any:	Cala:	UE:	Data:
Plaça Sant Salvador.	1993	2	42	8/11/93

Criteri de Distinció:	Color:

Definició de l'Element:	Definició de l'Estrat:	Criteri de Datació:
Retall.		Estratigràfic.

Composició Geològica:	Composició Artificial:	Composició Orgànica:

Descripció:
Retall arrodonit situat prop del contrafort del absis.

Interpretació:
Fossa de l'enterrament E-3.

Datació:
S:XII-segle XVI.

Observacions:

Relacions entre UEs:

Relació	UE
farcit per	31
farcit per	47
farcit per	48
talla	29
talla a	44

UEs i Relacions entre UEs.

Jaciment:	Any:	Cala:	UE:	Data:
Plaça Sant Salvador.	1993	2	43	20/11/93

Criteri de Distinció:	Color:
Composició orgànica.	

Definició de l'Element:	Definició de l'Estrat:	Criteri de Datació:
Esquelet.		Estratigràfic.

Composició Geològica:	Composició Artificial:	Composició Orgànica:
		Òssos humans.

Descripció:
Fragment d'un braç humà, corresponent a l'enterrament E-1, afectat pel retall de la claveguera u.e 12. Orientat de nord-oest a sud-est.

Interpretació:
Enterrament E-1.

Datació:
S.XII-segle XVI.

Observacions:

Relacions entre UEs:

Relació	UE
cobert per	5
tallat per	12
farceix	33

UEs i Relacions entre UEs.

Jaciment:	Any:	Cala:	UE:	Data:
Plaça Sant Salvador.	1993	2	44	20/11/93

Criteri de Distinció:	Color:
Color i consistència.	Verd.

Definició de l'Element:	Definició de l'Estrat:	Criteri de Datació:
	Farciment.	Estratigràfic.

Composició Geològica:	Composició Artificial:	Composició Orgànica:
Còdols i arenisques.	Teules i ceràmica.	

Descripció:
Nivell que farceix el retall u.e 46. Apareixen moltes arenisques fragmentades i còdols petits que afecten part de l'esquelet (u.e 50).

Interpretació:
Farciment de l'enterrament E-5.

Datació:
S:XII-segle XVI.

Observacions:

Relacions entre UEs:

Relació	UE
cobert per	48
cobert per	31
es recolza en	4
farceix	20
farceix	46
farceix	50
tallat per	79
talla	50

UEs i Relacions entre UEs.

Jaciment: Plaça Sant Salvador.	Any: 1993	Cala: 2	UE: 45	Data: 20/11/93	Relacions entre UEs: <table border="1"> <thead> <tr> <th>Relació</th> <th>UE</th> </tr> </thead> <tbody> <tr> <td>cobert per</td> <td>5</td> </tr> <tr> <td>tallat per</td> <td>34</td> </tr> <tr> <td>es recolza en</td> <td>4</td> </tr> <tr> <td>cobreix</td> <td>60</td> </tr> </tbody> </table>	Relació	UE	cobert per	5	tallat per	34	es recolza en	4	cobreix	60
Relació	UE														
cobert per	5														
tallat per	34														
es recolza en	4														
cobreix	60														
Criteri de Distinció: Color i consistència.				Color: Marró fosc.											
Definició de l'Element:	Definició de l'Estrat: Abandó-remoció.		Criteri de Datació: Estratigràfic.												
Composició Geològica: Llims.	Composició Artificial: Ceràmica.		Composició Orgànica: Òssos.												
Descripció: Nivell situat en l'angle sud-est del sector. Gran quantitat de llims.															
Interpretació: Nivell generat per successives aportacions d'aigua que han afectat greument part de la necròpolis.															
Datació: S.XII-segle XVI.															
Observacions:															

UEs i Relacions entre UEs.

Jaciment:	Any:	Cala:	UE:	Data:
Plaça Sant Salvador.	1993	2	46	20/11/93

Criteri de Distinció:	Color:

Definició de l'Element:	Definició de l'Estrat:	Criteri de Datació:
Retall.		Estratigràfic.

Composició Geològica:	Composició Artificial:	Composició Orgànica:

Descripció:
Retall arrodonit en els extrems situat en la zona nord de l'absis, prop del contrafort, orientat sud-oest nord-est. L'extrem nord-est del retall presenta una sèrie d'arenisques que envolten el crani de l'esquelet.

Interpretació:
Fossa de l'enterrament E-5.

Datació:
S:XII-segle XVI.

Observacions:

Relacions entre UEs:

Relació	UE
farcit per	44
farcit per	50
talla	29

UEs i Relacions entre UEs.

Jaciment:	Any:	Cala:	UE:	Data:
Plaça Sant Salvador.	1993	2	47	20/11/93

Criteri de Distinció:	Color:
Composició orgànica.	

Definició de l'Element:	Definició de l'Estrat:	Criteri de Datació:
	Farciment.	Estratigràfic.

Composició Geològica:	Composició Artificial:	Composició Orgànica:
		Òssos humans.

Descripció:
Conjunt d'òssos que formen part del farciment u.e 31, sense cap tipus de disposició ni ordre concret als que hem considerant com part integrant del mateix farciment u.e. 31 amb el que hem igualat les U.E.

Interpretació:
Conjunt d'òssos afectats per la remoció de l'enterrament de l'individu E-3.

Datació:
S.XII-segle XVI.

Observacions:

Relacions entre UEs:

Relació	UE
igual a	31
farceix	35
cobert per	5

UEs i Relacions entre UEs.

Jaciment:	Any:	Cala:	UE:	Data:
Plaça Sant Salvador.	1993	2	48	20/11/93

Criteri de Distinció:	Color:
Composició orgànica.	

Definició de l'Element:	Definició de l'Estrat:	Criteri de Datació:
Esquelet.		Estratigràfic.

Composició Geològica:	Composició Artificial:	Composició Orgànica:
		Òssos humans.

Descripció:
Esquelet humà que farceix el retall u.e 42. Les extremitats inferiors estan ben conservades, mentres que les superiors estan lleugerament afectades. Orientat de nord-oest a sud-est.

Interpretació:
Enterrament E-3.

Datació:
S.XII-segle XVI.

Observacions:

Relacions entre UEs:

Relació	UE
cobert per	31
cobreix	44
farceix	42
tallat per	35

UEs i Relacions entre UEs.

Jaciment:	Any:	Cala:	UE:	Data:
Plaça Sant Salvador.	1993	2	49	20/11/93

Criteri de Distinció:	Color:
Composició orgànica.	

Definició de l'Element:	Definició de l'Estrat:	Criteri de Datació:
Esquelet.		Estratigràfic.

Composició Geològica:	Composició Artificial:	Composició Orgànica:
		Òssos humans.

Descripció:
Esquelet humà que farceix el retall u.e 34, en bon estat de conservació. Orientat de nord-oest a sud-est.

Interpretació:
Enterrament E-4.

Datació:
S.XII-segle XVI.

Observacions:

Relacions entre UEs:

Relació	UE
cobert per	32
farceix	34

UEs i Relacions entre UEs.

Jaciment: Plaça Sant Salvador.	Any: 1993	Cala: 2	UE: 50	Data: 20/11/93	Relacions entre UEs: <table border="1"><thead><tr><th>Relació</th><th>UE</th></tr></thead><tbody><tr><td>cobert per</td><td>44</td></tr><tr><td>farceix</td><td>46</td></tr></tbody></table>	Relació	UE	cobert per	44	farceix	46
Relació	UE										
cobert per	44										
farceix	46										
Criteri de Distinció: Composició orgànica.				Color:							
Definició de l'Element: Esquelet.	Definició de l'Estrat:		Criteri de Datació: Estratigràfic.								
Composició Geològica:	Composició Artificial:	Composició Orgànica: Òssos humans.									
Descripció: Esquelet humà que farceix la u.e 46, en bon estat de conservació. Situat sota E-3. Orientat de sud-oest a nord-oest.											
Interpretació: Enterrament E-5.											
Datació: S:XII-segle XVI.											
Observacions:											

UEs i Relacions entre UEs.

Jaciment:	Any:	Cala:	UE:	Data:
Plaça Sant Salvador.	1993	2	51	29/11/93

Criteri de Distinció:	Color:
Composició orgànica.	

Definició de l'Element:	Definició de l'Estrat:	Criteri de Datació:
Esquelet.		Estratigràfic.

Composició Geològica:	Composició Artificial:	Composició Orgànica:
		Òssos humans.

Descripció:
Esquelet humà que farceix u.e 38, només es conserven les extremitats inferiors.
Orientat de sud-oest a nord-est.

Interpretació:
Enterrament E-6.

Datació:
S:XII-segle XVI.

Observacions:

Relacions entre UEs:

Relació	UE
cobert per	39
farceix	38

UEs i Relacions entre UEs.

Jaciment:	Any:	Cala:	UE:	Data:
Plaça Sant Salvador.	1993	2	52	29/11/93

Criteri de Distinció:	Color:
Composició geològica.	Groc-verd.

Definició de l'Element:	Definició de l'Estrat:	Criteri de Datació:
Canalitz.		Estratigràfic.

Composició Geològica:	Composició Artificial:	Composició Orgànica:
Arenisques.		

Descripció:
 Fragment d'una canalització feta amb arenisques en els seus laterals i coberta; encaixada a u.e 40. Situada prop de la façana nord i disposada de forma perpendicular a l'absis.

Interpretació:
 Canalització de desaigüe.

Datació:
 Segle VIII-1105.

Observacions:

Relacions entre UEs:

Relació	UE
se li recolza	78
cobert per	29
farcit per	70
farcit per	71
tallat per	53
es recolza en	20
cobreix	72
farceix	64
farceix	68

UEs i Relacions entre UEs.

Jaciment:	Any:	Cala:	UE:	Data:
Plaça Sant Salvador.	1993	2	53	29/11/93

Criteri de Distinció:	Color:

Definició de l'Element:	Definició de l'Estrat:	Criteri de Datació:
Retall.		Estratigràfic.

Composició Geològica:	Composició Artificial:	Composició Orgànica:

Descripció:
Retall de l'enterrament E-7; només es conserva la zona sud-oest d'aquest.

Interpretació:
Fossa de l'enterrament E-7.

Datació:
S.XII-segle XVI.

Observacions:

Relacions entre UEs:

Relació	UE
farcit per	54
farcit per	55
tallat per	67
talla	52
talla	40
talla	56
talla	65

UEs i Relacions entre UEs.

Jaciment:	Any:	Cala:	UE:	Data:
Plaça Sant Salvador.	1993	2	54	29/11/93

Criteri de Distinció:	Color:
Consistència i composició artificial.	Verd.

Definició de l'Element:	Definició de l'Estrat:	Criteri de Datació:
	Farciment.	Estratigràfic.

Composició Geològica:	Composició Artificial:	Composició Orgànica:
Arenisques.	Teules, ceràmica i ferro.	Carbons.

Descripció:
Farciment d'arenisques molt desfetes, juntament amb alguns carbonets, teules i ceràmica molt fragmentats. La zona nord del retall està tallada per E-8.

Interpretació:
Farciment de l'enterrament E-7.

Datació:
S.XII-segle XVI.

Observacions:

Relacions entre UEs:

Relació	UE
cobert per	29
tallat per	67
cobreix	55
cobreix	20
farceix	53

UEs i Relacions entre UEs.

Jaciment:	Any:	Cala:	UE:	Data:
Plaça Sant Salvador.	1993	2	55	20/11/93

Criteri de Distinció:	Color:
Composició orgànica.	

Definició de l'Element:	Definició de l'Estrat:	Criteri de Datació:
Esquelet.		Estratigràfic.

Composició Geològica:	Composició Artificial:	Composició Orgànica:
		Òssos humans.

Descripció:
Esquelet humà; no es conserven les extremitats inferiors, tallades per l'enterrament E-8. Orientat de sud-oest a nord-est.

Interpretació:
Enterrament E-7.

Datació:
S:XII-segle XVI.

Observacions:

Relacions entre UEs:

Relació	UE
cobert per	54
tallat per	67
cobreix	20
farceix	53

UEs i Relacions entre UEs.

Jaciment:	Any:	Cala:	UE:	Data:
Plaça Sant Salvador.	1993	2	56	2/12/93

Criteri de Distinció:	Color:
Composició geològica i consistència.	Gris.

Definició de l'Element:	Definició de l'Estrat:	Criteri de Datació:
	Farciment-remoció.	Estratigràfic.

Composició Geològica:	Composició Artificial:	Composició Orgànica:
Arenisques.	Ceràmica.	Carbons i òssos.

Descripció:
Farciment del retall u.e 57, que presenta moltes arenisques desfetes, barrejades amb una terra molt fina.

Interpretació:
Farciment generat pels treballs de fonamentació i assentament de l'absis de l'església.

Datació:
2ª meitat del segle XII.

Observacions:

Relacions entre UEs:

Relació	UE
tallat per	38
tallat per	12
cobreix	20
farceix	57
es recolza en	4

UEs i Relacions entre UEs.

Jaciment:	Any:	Cala:	UE:	Data:
Plaça Sant Salvador.	1993	2	57	2/12/93

Criteri de Distinció:	Color:

Definició de l'Element:	Definició de l'Estrat:	Criteri de Datació:
Retall.		Estratigràfic.

Composició Geològica:	Composició Artificial:	Composició Orgànica:

Descripció:
Retall estret en direcció a l'absis situat en la zona sud-est del sector, orientat de nord-oest a sud-est.

Interpretació:
Canalització excavada a la roca natural.

Datació:
Segle VIII-1105.

Observacions:

Relacions entre UEs:

Relació	UE
farcit per	56
talla	20
tallat per	62

UEs i Relacions entre UEs.

Jaciment:	Any:	Cala:	UE:	Data:
Plaça Sant Salvador.	1993	2	58	3/12/93

Criteri de Distinció:	Color:
Composició geològica i consistència.	Gris.

Definició de l'Element:	Definició de l'Estrat:	Criteri de Datació:
	Farciment-remoció.	Estratigràfic.

Composició Geològica:	Composició Artificial:	Composició Orgànica:
Arenisques.		

Descripció:
Farciment del retall u.e 59, sense cap tipus de material.

Interpretació:
Farciment generat pels treballs de fonamentació i assentament de l'absis de l'església.

Datació:
2ª meitat del segle XII.

Observacions:

Relacions entre UEs:

Relació	UE
tallat per	12
farceix	59
es recolza en	4

UEs i Relacions entre UEs.

Jaciment:	Any:	Cala:	UE:	Data:
Plaça Sant Salvador.	1993	2	59	3/12/93

Criteri de Distinció:	Color:

Definició de l'Element:	Definició de l'Estrat:	Criteri de Datació:
Retall.		Estratigràfic.

Composició Geològica:	Composició Artificial:	Composició Orgànica:

Descripció:
Retall estret orientat nord-oest a sud-est en direcció a l'absis, farcit per u.e 58 i 63; paral·lel al retall u.e 57.

Interpretació:
Canalització excavada a la roca natural.

Datació:
Segle VIII-1105.

Observacions:

Relacions entre UEs:

Relació	UE
farcit per	58
farcit per	63
talla	20
tallat per	62

UEs i Relacions entre UEs.

Jaciment:	Any:	Cala:	UE:	Data:
Plaça Sant Salvador.	1993	2	60	3/12/93

Criteri de Distinció:	Color:
Composició geològica i consistència.	Gris.

Definició de l'Element:	Definició de l'Estrat:	Criteri de Datació:
	Abandó-remoció.	Estratigràfic.

Composició Geològica:	Composició Artificial:	Composició Orgànica:
Arenisques i còdols.	Teules i ceràmica.	Òssos humans.

Descripció:
 Nivell amb moltes arenisques desfetes i algun còdol. En la zona sud-est del nivell ghan aparegut molts òssos humans corresponents a més d'un individu barrejats sense cap ordre determinat.

Interpretació:
 Nivell generat per la remoció de part de la necròpolis en traslladar i remoure els enterraments més antics ampliant l'espai per a nous enterraments.

Datació:
 S.XII-segle XVI.

Observacions:

Relacions entre UEs:

Relació	UE
cobert per	45
cobert per	32
tallat per	34
es recolza en	4
obreix	20
obreix	61
farceix	76

UEs i Relacions entre UEs.

Jaciment: Plaça Sant Salvador.	Any: 1993	Cala: 2	UE: 61	Data: 3/12/93	Relacions entre UEs: <table border="1"> <thead> <tr> <th>Relació</th> <th>UE</th> </tr> </thead> <tbody> <tr> <td>cobert per</td> <td>60</td> </tr> <tr> <td>cobreix</td> <td>20</td> </tr> <tr> <td>se li recolza</td> <td>4</td> </tr> <tr> <td>farceix</td> <td>62</td> </tr> <tr> <td>farceix</td> <td>76</td> </tr> <tr> <td>cobert per</td> <td>65</td> </tr> </tbody> </table>	Relació	UE	cobert per	60	cobreix	20	se li recolza	4	farceix	62	farceix	76	cobert per	65
Relació	UE																		
cobert per	60																		
cobreix	20																		
se li recolza	4																		
farceix	62																		
farceix	76																		
cobert per	65																		
Criteri de Distinció: Composició geològica i artificial.				Color: Blanc.															
Definició de l'Element: Cimentació.	Definició de l'Estrat: .		Criteri de Datació: Estratigràfic.																
Composició Geològica: Arenisques i còdols.	Composició Artificial: Argamassa.	Composició Orgànica:																	
Descripció: Nivell format per còdols, arenisques lligats amb argamassa, que farceixen part dels retalls de les clavegueres islàmiques i el retall u.e 62 en la zona propera de l'absis.																			
Interpretació: Cimentació de l'absis.																			
Datació: 2ª meitat del segle XII.																			
Observacions:																			

UEs i Relacions entre UEs.

Jaciment:	Any:	Cala:	UE:	Data:
Plaça Sant Salvador.	1993	2	62	3/12/93

Criteri de Distinció:	Color:

Definició de l'Element:	Definició de l'Estrat:	Criteri de Datació:
Retall.		Estratigràfic.

Composició Geològica:	Composició Artificial:	Composició Orgànica:

Descripció:
Retall farcit per u.e 61 situat en la zona sud-est, prop de l'absis. Presenta forma arrodonida.

Interpretació:
Retall per a la fonamentació de l'absis.

Datació:
2ª meitat del segle XII.

Observacions:

Relacions entre UEs:

Relació	UE
farcit per	61
talla	20
talla	63
talla	73
talla	74
talla	57
talla	59
talla	18
talla	76

UEs i Relacions entre UEs.

Jaciment:	Any:	Cala:	UE:	Data:
Plaça Sant Salvador.	1993	2	63	3/12/93

Criteri de Distinció:	Color:
Color i consistència.	Gris.

Definició de l'Element:	Definició de l'Estrat:	Criteri de Datació:
	Farciment.	Estratigràfic.

Composició Geològica:	Composició Artificial:	Composició Orgànica:
Graves i arenisques.	Ceràmica.	Òssos.

Descripció:
Nivell sota u.e 19; la part propera a l'absis està tallat per u.e 62. Farceix també el retall u.e 59.

Interpretació:
Farciment de la claveguera u.e 19.

Datació:
Segle VIII-1105.

Observacions:

Relacions entre UEs:

Relació	UE
tallat per	62
cobert per	19
cobert per	29
cobreix	20
farceix	18
farceix	59

UEs i Relacions entre UEs.

Jaciment:	Any:	Cala:	UE:	Data:
Plaça Sant Salvador.	1993	2	64	3/12/93

Criteri de Distinció:	Color:

Definició de l'Element:	Definició de l'Estrat:	Criteri de Datació:
Retall.		Estratigràfic.

Composició Geològica:	Composició Artificial:	Composició Orgànica:

Descripció:
Retall situat prop de la façana nord, farcit per u.e 29.

Interpretació:
Retall d'encaix de la claveguera u.e. 52

Datació:
Segle VIII-1105.

Observacions:

Relacions entre UEs:

Relació	UE
farcit per	29
talla	40
igual a	68
farcit per	52

UEs i Relacions entre UEs.

Jaciment: Plaça Sant Salvador.	Any: 1993	Cala: 2	UE: 65	Data: 4/12/93	Relacions entre UEs: <table border="1"> <thead> <tr> <th>Relació</th> <th>UE</th> </tr> </thead> <tbody> <tr> <td>cobert per</td> <td>29</td> </tr> <tr> <td>tallat per</td> <td>53</td> </tr> <tr> <td>tallat per</td> <td>67</td> </tr> <tr> <td>es recolza en</td> <td>20</td> </tr> <tr> <td>es recolza en</td> <td>40</td> </tr> <tr> <td>cobreix</td> <td>69</td> </tr> <tr> <td>farceix</td> <td>73</td> </tr> <tr> <td>farceix</td> <td>74</td> </tr> <tr> <td>cobreix</td> <td>61</td> </tr> <tr> <td>cobreix</td> <td>70</td> </tr> </tbody> </table>	Relació	UE	cobert per	29	tallat per	53	tallat per	67	es recolza en	20	es recolza en	40	cobreix	69	farceix	73	farceix	74	cobreix	61	cobreix	70
Relació	UE																										
cobert per	29																										
tallat per	53																										
tallat per	67																										
es recolza en	20																										
es recolza en	40																										
cobreix	69																										
farceix	73																										
farceix	74																										
cobreix	61																										
cobreix	70																										
Criteri de Distinció: Consistència i composició.			Color: Gris-marró.																								
Definició de l'Element:	Definició de l'Estrat: Farciment-terraplenament		Criteri de Datació: Estratigràfic.																								
Composició Geològica: Arenisques i còdols.	Composició Artificial: Teules, ceràmica, guixos i ferro.		Composició Orgànica: Òssos humans.																								
Descripció: Nivell situat entre la roca natural (u.e 20) i la u.e 40, amb moltes teules fragmentades i ceràmica; òssos humans molt afectats prop de la roca natural (E-9). La zona on el nivell farceix la claveguera u.e 73, apareixen òssos humans remoguts i desplaçats.																											
Interpretació: Farciment que es diposità immediatament després de construir l'església, en un moment en que ja funcionava la necròpolis.																											
Datació: S.XII-segle XVI.																											
Observacions:																											

UEs i Relacions entre UEs.

Jaciment:	Any:	Cala:	UE:	Data:
Plaça Sant Salvador.	1993	2	66	3/12/93

Criteri de Distinció:	Color:
Composició orgànica i consistència.	Gris.

Definició de l'Element:	Definició de l'Estrat:	Criteri de Datació:
	Farciment.	Estratigràfic.

Composició Geològica:	Composició Artificial:	Composició Orgànica:
Arenisques.	Teules i ceràmica.	Carbons i òssos.

Descripció:
Nivell que farceix la u.e 67; apareixen teules poc fragmentades i alguns òssos humans.

Interpretació:
Farciment de l'ossera numerada i identificada com a E-8 (Enterrament núm. 8).

Datació:
S.XII-segle XVI.

Observacions:

Relacions entre UEs:

Relació	UE
cobert per	29
cobreix	65
farceix	67

UEs i Relacions entre UEs.

Jaciment:	Any:	Cala:	UE:	Data:
Plaça Sant Salvador.	1993	2	67	3/12/93

Criteri de Distinció:	Color:

Definició de l'Element:	Definició de l'Estrat:	Criteri de Datació:
Retall.		Estratigràfic.

Composició Geològica:	Composició Artificial:	Composició Orgànica:

Descripció:
Retall farcit per u.e 66 i que talla l'enterrament E-7 per la zona nord-est.

Interpretació:
Retall de l'ossera E-8.

Datació:
S.XII-segle XVI.

Observacions:

Relacions entre UEs:

Relació	UE
farcit per	66
talla	65
talla	54
talla	55
talla	53

UEs i Relacions entre UEs.

Jaciment:	Any:	Cala:	UE:	Data:
Plaça Sant Salvador.	1993	2	68	7/12/93

Criteri de Distinció:	Color:

Definició de l'Element:	Definició de l'Estrat:	Criteri de Datació:
Retall.		Estratigràfic.

Composició Geològica:	Composició Artificial:	Composició Orgànica:

Descripció:
Retall fet a la u.e 40, farcit per la claveguera d'arenisques u.e 52. Orientat des de la façana nord en direcció a l'absis.

Interpretació:
Retall per encaixar la claveguera u.e 52.

Datació:
Segle VIII-1105..

Observacions:

Relacions entre UEs:

Relació	UE
farcit per	78
tallat per	53
talla	40
igual a	64
farcit per	52

UEs i Relacions entre UEs.

Jaciment: Plaça Sant Salvador.	Any: 1993	Cala: 2	UE: 69	Data: 8/12/93	Relacions entre UEs: <table border="1"> <thead> <tr> <th>Relació</th> <th>UE</th> </tr> </thead> <tbody> <tr> <td>cobert per</td> <td>65</td> </tr> <tr> <td>es recolza en</td> <td>40</td> </tr> <tr> <td>es recolza en</td> <td>20</td> </tr> </tbody> </table>	Relació	UE	cobert per	65	es recolza en	40	es recolza en	20
Relació	UE												
cobert per	65												
es recolza en	40												
es recolza en	20												
Criteri de Distinció: Composició geològica.				Color: Marró fosc.									
Definició de l'Element: Canalitz.	Definició de l'Estrat:		Criteri de Datació: Estratigràfic.										
Composició Geològica: Còdols i arenisques.	Composició Artificial: Ceràmica.		Composició Orgànica: Òssos.										
Descripció: Nivell on apareixen còdols alineats d'oest a est, recolzats sobre la roca natural al sector nord-oest de la claveguera u.e 73.													
Interpretació: Tram canalització.													
Datació: Segle VIII-1105.													
Observacions:													

UEs i Relacions entre UEs.

Jaciment:	Any:	Cala:	UE:	Data:
Plaça Sant Salvador.	1993	2	70	8/12/93

Criteri de Distinció:	Color:
Color i consistència.	Marró fosc.

Definició de l'Element:	Definició de l'Estrat:	Criteri de Datació:
	Farciment.	Estratigràfic.

Composició Geològica:	Composició Artificial:	Composició Orgànica:
	Ceràmica i teules.	Òssos i carbons.

Descripció:
 Nivell cobert per la coberta de la claveguera d'arenisques (u.e 52). Poc material ceràmic.

Interpretació:
 Farciment generat per l'amortització de la claveguera.

Datació:
 Segle VIII-1105.

Observacions:

Relacions entre UEs:

Relació	UE
cobert per	52
cobreix	71
farceix	52
cobert per	65

UEs i Relacions entre UEs.

Jaciment: Plaça Sant Salvador.	Any: 1993	Cala: 2	UE: 71	Data: 8/12/93	Relacions entre UEs: <table border="1"><thead><tr><th>Relació</th><th>UE</th></tr></thead><tbody><tr><td>cobert per</td><td>70</td></tr><tr><td>cobreix</td><td>72</td></tr><tr><td>cobreix</td><td>20</td></tr><tr><td>farceix</td><td>52</td></tr></tbody></table>	Relació	UE	cobert per	70	cobreix	72	cobreix	20	farceix	52
Relació	UE														
cobert per	70														
cobreix	72														
cobreix	20														
farceix	52														
Criteri de Distinció: Color i consistència.				Color: Negre.											
Definició de l'Element:	Definició de l'Estrat: Farciment.		Criteri de Datació: Estratigràfic.												
Composició Geològica: Graves.	Composició Artificial: Ceràmica i teules.		Composició Orgànica: Òssos.												
Descripció: Nivell que farceix la canalització u.e 52; barreja d'una terra molt fosca amb concrecions originades per la circulació d'aigua.															
Interpretació: Nivell d'amortització de la canalització u.e 52.															
Datació: Segle VIII-1105.															
Observacions:															

UEs i Relacions entre UEs.

Jaciment:	Any:	Cala:	UE:	Data:
Plaça Sant Salvador.	1993	2	72	10/12/93

Criteri de Distinció:	Color:
Composició geològica.	Groc-blanc.

Definició de l'Element:	Definició de l'Estrat:	Criteri de Datació:
	Abocament.	Estratigràfic.

Composició Geològica:	Composició Artificial:	Composició Orgànica:
Arenisca.	Ceràmica.	Carbons, `ossos.

Descripció:
 Nivell situat sota u.e 40, sota la claveguera d'arensques (u.e 52), prop de la façana nord del sector. Moltes arensques desfetes amb terra marronosa; apareix poca ceràmica i òssos animals. Farceix la u.e 75.

Interpretació:
 Nivell generat per la remoció del terreny natural en època islàmica.

Datació:
 Segle VIII-1105.

Observacions:

Relacions entre UEs:

Relació	UE
cobert per	71
cobert per	52
cobert per	40
cobreix	20
farceix	75

UEs i Relacions entre UEs.

Jaciment:	Any:	Cala:	UE:	Data:
Plaça Sant Salvador.	1993	2	73	10/12/93

Criteri de Distinció:	Color:

Definició de l'Element:	Definició de l'Estrat:	Criteri de Datació:
Retall.		Estratigràfic.

Composició Geològica:	Composició Artificial:	Composició Orgànica:

Descripció:
Retall excavat a la roca natural (u.e 20), farcit per u.e 65; orientat d'est a oest.

Interpretació:
Claveguera excavada a la roca natural.

Datació:
Segle VIII-1105.

Observacions:

Relacions entre UEs:

Relació	UE
farcit per	65
tallat per	62
talla	20

UEs i Relacions entre UEs.

Jaciment:	Any:	Cala:	UE:	Data:
Plaça Sant Salvador.	1993	2	74	10/12/93

Criteri de Distinció:	Color:

Definició de l'Element:	Definició de l'Estrat:	Criteri de Datació:
Retall.		Estratigràfic.

Composició Geològica:	Composició Artificial:	Composició Orgànica:

Descripció:
Retall excavat a la roca natural (u.e 20), farcit per u.e 65 i orientat de nord a sud en direcció a l'absis.

Interpretació:
Claveguera excavada a la roca natural.

Datació:
Segle VIII-1105.

Observacions:

Relacions entre UEs:

Relació	UE
farcit per	65
tallat	62
talla	20

UEs i Relacions entre UEs.

Jaciment:	Any:	Cala:	UE:	Data:
Plaça Sant Salvador.	1993	2	75	10/12/93

Criteri de Distinció:	Color:

Definició de l'Element:	Definició de l'Estrat:	Criteri de Datació:
Retall.		Estratigràfic.

Composició Geològica:	Composició Artificial:	Composició Orgànica:

Descripció:
Retall excavat a la roca natural (u.e 20) ,situat prop de la façana nord del sector, orientat de nord a sud i traçant un angle recte en el seu tram situat més al sud.

Interpretació:
Claveguera excavada a la roca natural.

Datació:
Segle VIII-1105.

Observacions:

Relacions entre UEs:

Relació	UE
farcit per	72
farcit per	40
talla	20

UEs i Relacions entre UEs.

Jaciment:	Any:	Cala:	UE:	Data:
Plaça Sant Salvador.	1993	2	76	10/12/93

Criteri de Distinció:	Color:

Definició de l'Element:	Definició de l'Estrat:	Criteri de Datació:
Retall.		Estratigràfic.

Composició Geològica:	Composició Artificial:	Composició Orgànica:

Descripció:
Retall excavat a la roca natural (u.e 20) situat en l'extrem est de l'absis i en direcció a aquest, orientat d'est a oest

Interpretació:
Claveguera excavada a la roca.

Datació:
Segle VIII-1105.

Observacions:

Relacions entre UEs:

Relació	UE
farcit per	60
talla	20
farcit per	61
tallat per	62

UEs i Relacions entre UEs.

Jaciment:	Any:	Cala:	UE:	Data:
Plaça Sant Salvador.	1993	2	77	10/12/93

Criteri de Distinció:	Color:

Definició de l'Element:	Definició de l'Estrat:	Criteri de Datació:
Retall.		Estratigràfic.

Composició Geològica:	Composició Artificial:	Composició Orgànica:

Descripció:
Retall excavat a la roca natural (u.e 20), situat en l'angle nord-est del sector, en direcció a la claveguera u.e 18, amb orientació de sud-oest a nord-est.

Interpretació:
Claveguera o desaigüe excavat a la roca natural.

Datació:
Segle VIII-1105.

Observacions:

Relacions entre UEs:

Relació	UE
talla	20
farcit per	40

UEs i Relacions entre UEs.

Jaciment:	Any:	Cala:	UE:	Data:
Plaça Sant Salvador.	1993	2	78	10/12/93

Criteri de Distinció:	Color:
Color i composició geològica.	Marró clar.

Definició de l'Element:	Definició de l'Estrat:	Criteri de Datació:
	Farciment.	Estratigràfic.

Composició Geològica:	Composició Artificial:	Composició Orgànica:
Arenisques.		

Descripció:
 Nivell que farceix la rasa de la claveguera u.e 52 en la seva vessant est. Presenta una barreja d'arenisca i terra fina i clara.

Interpretació:
 Nivell que farceix el buit situat entre el retall d'encaix de la claveguera u.e. 52 i la pared lateral est d'aquesta estructura.

Datació:
 Segle VIII-1105.

Observacions:

Relacions entre UEs:

Relació	UE
cobert per	29
es recolza en	52
es recolza en	40
cobreix	20
farceix	68

UEs i Relacions entre UEs.

Jaciment:	Any:	Cala:	UE:	Data:
Plaça Sant Salvador.	1993	2	79	10/09/93

Criteri de Distinció:	Color:

Definició de l'Element:	Definició de l'Estrat:	Criteri de Datació:
Retall.		Estratigràfic.

Composició Geològica:	Composició Artificial:	Composició Orgànica:

Descripció:
U.E negativa generada pel saqueig de l'absis (u.e 4) i que deixa les seves improntes en els nivells que es recolzen a l'absis.

Interpretació:
Saqueig de l'absis de l'església de Sant Salvador.

Datació:
Posterior a 1936.

Observacions:

Relacions entre UEs:

Relació	UE
talla	4
talla	11
talla	29
talla	31
talla	32
talla	44
talla	5
farcit per	23
talla a	25

UEs i Relacions entre UEs.

Jaciment:	Any:	Cala:	UE:	Data:
Plaça Sant Salvador.	1993	2	80	10/12/93

Criteri de Distinció:	Color:

Definició de l'Element:	Definició de l'Estrat:	Criteri de Datació:
Retall.		Estratigràfic.

Composició Geològica:	Composició Artificial:	Composició Orgànica:

Descripció:
Retall amb orientació NE-SO, ocupa quasi tota l'amplada del sector en línia recta des del contrafort de l'extrem sud-oest de l'absis fins la zona nord-est.

Interpretació:
Retall practicat a la roca natural per tal d'assentar-hi una estructura (possible habitatge andalusí).

Datació:
S.VIII-1105.

Observacions:

Relacions entre UEs:

Relació	UE
talla	20
farcit per	40

c.- Matriu d'unitats estratigràfiques.

Sector 1

MÀTRIX UNITATS ESTRATIGRÀFIQUES.

JACIMENT Sant Salvador

ANY 1993

SECTOR 1

CALA

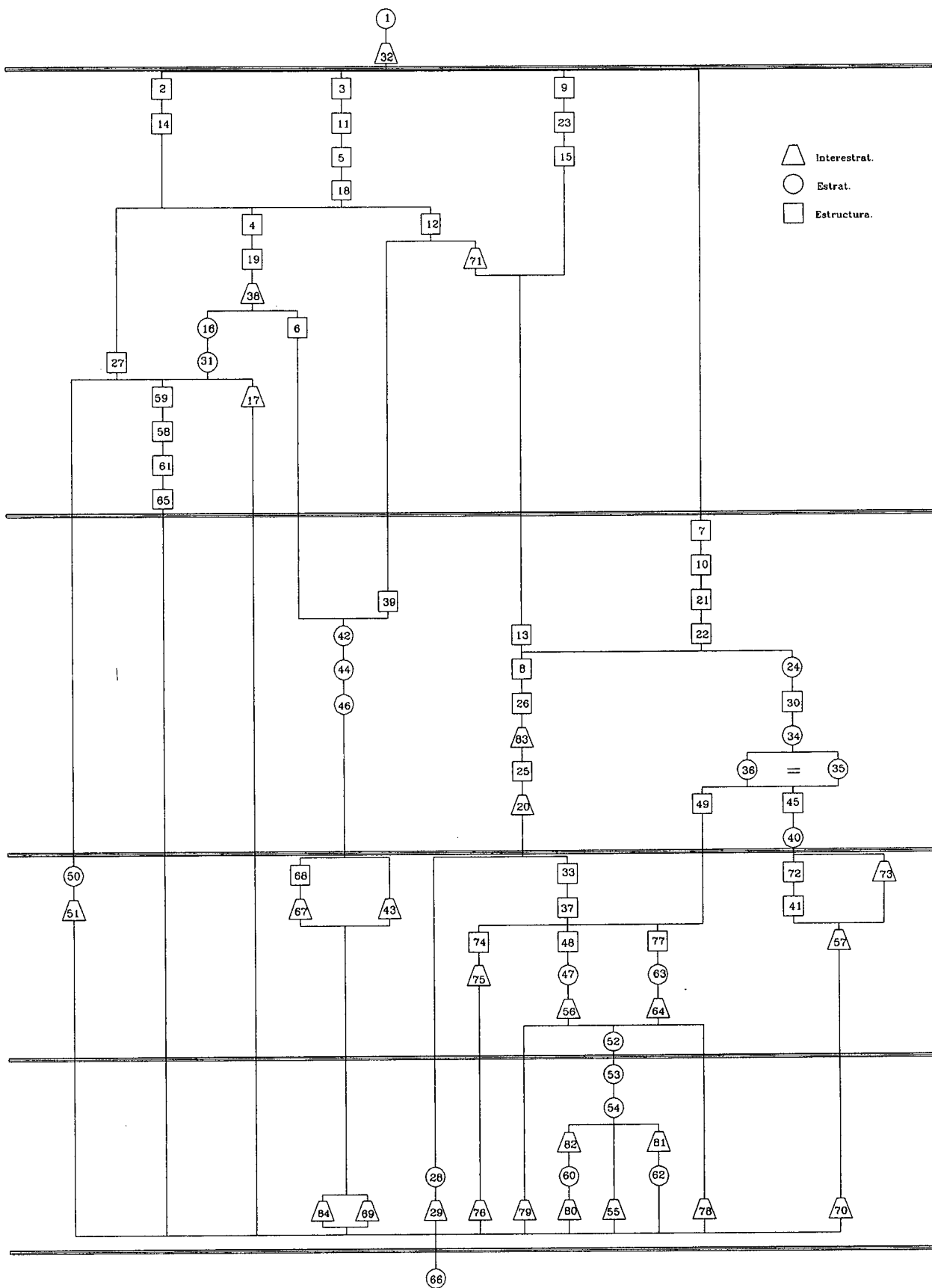

Sector 2

MATRIX UNITATS ESTRATIGRAFQUES.

JACIMENT Sant Salvador

ANY 1993

SECTOR 2

CALA

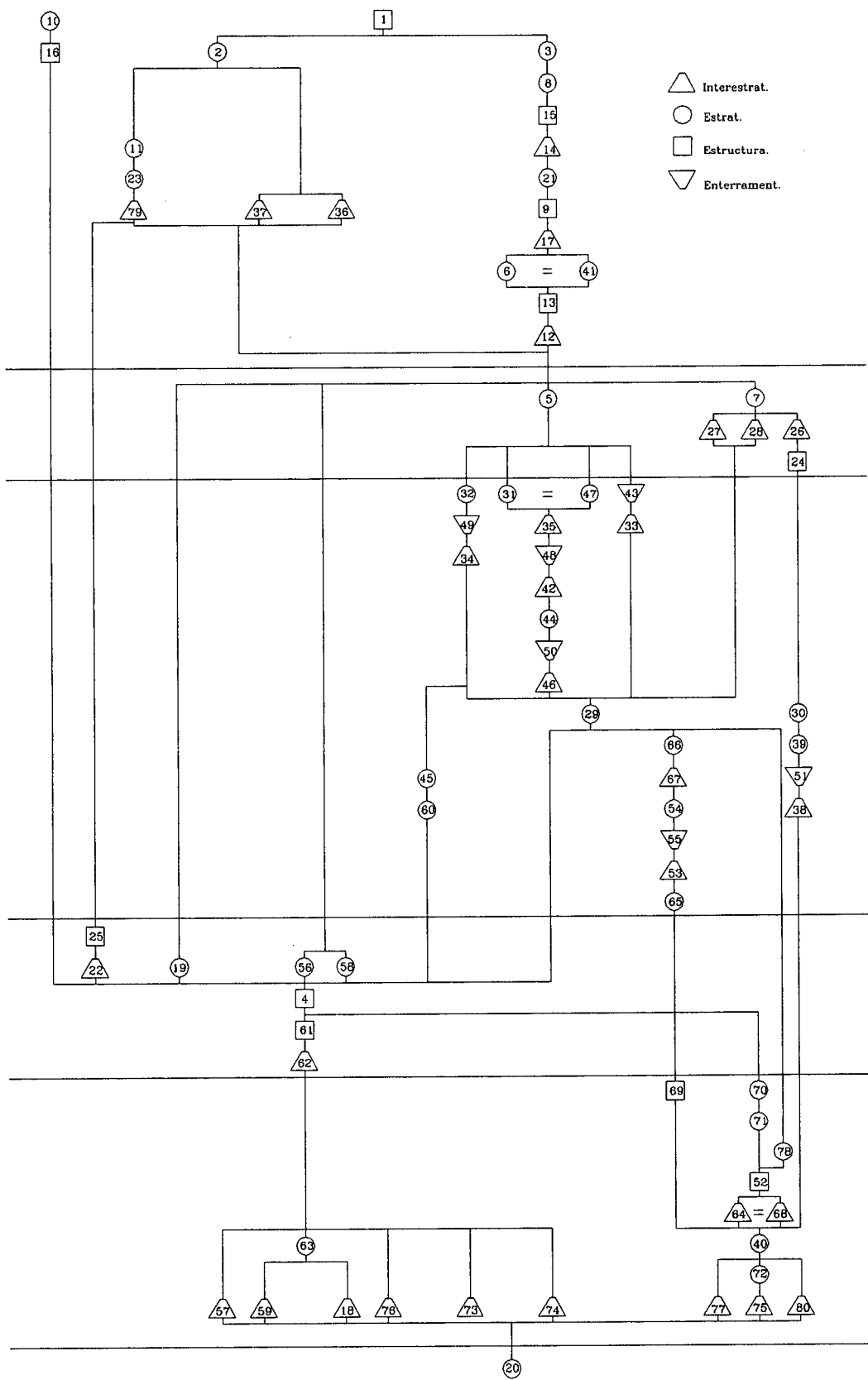

6.- CONCLUSIONS.

L'excavació dels dos sectors ens ha permès documentar una seqüència d'ocupació que -encara que recuperada parcialment degut a les fortes refeccions que ha sofert la zona al llarg del temps- arriba des d'època contemporània fins arribar al moment més antic d'assentament islàmic, passant per l'època moderna i medieval.

En el cas del **Sector núm. 1**, un cop excavades i documentades les restes arqueològiques s'arribà a la conclusió de que en l'interior de la parcel·la no hi ha restes que mereixin un tractament especial, i per tant, un cop documentades les restes i recuperats els materials es podia dedicar el solar als usos que el municipi cregués convenient, recobrint la zona excavada amb runa previ lliurament el 10 de novembre de 1993 d'un informe al Servei territorial d'Arqueologia de Lleida i a l'I.N.C.A.S.O.L. en el que s'informava de l'estat del solar un cop finalitzada la intervenció.

L'excavació, documentació i posterior estudi de tots els nivells, estructures i components artificials situats en aquest sector ens han permès perioditzar l'evolució de l'assentament humà en sis fases:

-La primera fase, la fase més moderna es tracta de l'enderroc de l'edifici contemporani, l'any 1993.

-La segona fase es correspon al moment d'us de l'edifici enderrocat. Aquesta fase l'hem situat dins la segona meitat del segle XX.

-La tercera fase es situa dins la primera meitat del segle XX; està relacionada amb un edifici anterior al de la segona fase del que hem pogut documentar la seva planta baixa i l'amortització d'uns trulls i cellers de factura més antiga.

-La quarta fase es tracta d'una casa de pagès dedicada a la producció del vi amb una cronologia que s'exten des del segle XVI fins finals del segle XIX. N'hem pogut recuperar part de la seva planta baixa.

-la cinquena fase es correspon amb tot el conjunt de sitges i clavegueres que estan relacionades amb el moment d'ocupació d'època andalusí.

-En la sisena fase hem inclòs la roca natural arenisca.

En el **Sector núm. 2** tenint en compte el fet de que coincideix amb una zona oberta no construïda, es va proposar integrar les restes arqueològiques de la planta de l'església dins el nou projecte d'urbanització de la plaça.

En aquest sector hem perioditzat en sis fases o unitats històriques la seqüència estratigràfica resultant.

-Així tenim la que hem considerat com a fase més moderna, la primera fase, en la que hi hem inclòs la destrucció de l'església de Sant Salvador, la construcció del clavegueram corresponent a l'immoble de la tercera fase del sector núm. 1 i la pavimentació del carrer. Tot aquest conjunt es situa dins el segle XX.

-La segona fase es correspon al moment en que s'amortitza la necròpolis medieval, coincidint amb grans canvis urbanístics dins la ciutat. Aquest moment l'hem situat entre mitjans del segle XVI i principis del segle XX.

-La tercera fase es correspon al moment en que s'utilitza l'espai darrera l'absis com a cementiri, des de la segona meitat del segle XII fins la segona meitat del segle XVI.

-La quarta fase està relacionada amb el moment de construcció de l'església de Sant Salvador de la que la primera notícia directa que en tenim és del 1163.

-La cinquena fase es correspon amb el moment d'ocupació islàmica (entre el segle VIII i l'any 1105) del que no hem pogut precisar la seva cronologia degut a l'arrasament que han sofert les restes per l'activitat constructiva que al llarg del temps s'ha produït en la zona amb la construcció de l'església, la necròpolis i el clavegueram d'època contemporània.

7.-BIBLIOGRAFIA.

GIRALT, Josep.

Catalunya Romànica, vol. XVII (La Noguera), Enciclopèdia Catalana, Barcelona, 1994.

ANNEX 2. Inventari dels materials.

SECTOR 1

Jaciment Sant Salvador	Any 1993	Àrea	Sector 1	Quadre	UE 16
---------------------------	-------------	------	-------------	--------	----------

Num.	Sigla	Descripció
1	SS/93/s1 /16	1 fragment d'un plat modern, decoració interior de manganès sota coberta. Cocció oxidant.
2	"	1 fragment d'un plat modern, decoració interior de manganès sota coberta. Cocció oxidant.
3	"	1 fragment de llibrell, amb vidriat marró interior. Cocció oxidant.
4	"	1 fragment d'una gerra o gerreta moderna, amb vidriat marró clar exterior. Cocció oxidant.
5	"	1 fragment informe modern. Cocció reductora.
6	"	1 fragment de nansa de gerra modern. Cocció reductora.
7	"	1 boleta de fang moderna.
8	"	2 fragments d'òssos de bòvids.
9	"	
10	"	
11	"	
12	"	
13	"	
14	"	
15	"	
16	"	
17	"	
18	"	
19	"	
20	"	
21	"	
22	"	
23	"	
24	"	
25	"	
26	"	
27	"	
28	"	
29	"	
30	"	
31	"	
32	"	
33	"	
34	"	
35	"	
36	"	
37	"	
38	"	
39	"	
40	"	
41	"	
42	"	
43	"	
44	"	
45	"	
46	"	
47	"	
48	"	
49	"	
50	"	

Data:

Signatura:

Jaciment Sant Salvador	Any 1993	Àrea	Sector 1	Quadre	UE 24
---------------------------	-------------	------	-------------	--------	----------

Num.	Sigla	Descripció
1	SS/93/s1/24	1 fragment d'un plat modern, amb vidriat melat interior. Cocció oxidant.
2	"	1 fragment d'un plat modern, decoració interior de manganès sota coberta. Cocció oxidant.
3	"	2 fragments d'un plat modern, amb vidriat marró interior. Cocció oxidant.
4	"	1 fragment d'un plat modern, amb vidriat melat interior i exterior. Cocció oxidant.
5	"	3 fragments informes de plats moderns, amb vidriat melat interior i exterior. Cocció oxidant.
6	"	2 fragments de plates informes moderns, amb vidriat melat interior. Cocció oxidant.
7	"	1 fragment d'un platet modern, amb vidriat melat interior i exterior. Cocció oxidant.
8	"	8 fragments d'olles o olletes moderns, amb vidriat melat interior. Cocció oxidant.
9	"	1 fragment d'un bol modern, amb vidriat melat interior i exterior. Cocció oxidant.
10	"	2 fragments de gerretes moderns, amb vidriat melat interior. Cocció oxidant.
11	"	2 fragments de gerretes moderns, amb vidriat melat interior i exterior. Cocció oxidant.
12	"	1 fragment de broc d'un càntir "de Verdú". Cocció reductora.
13	"	2 fragments de vores de gerres o càntirs moderns. Cocció reductora.
14	"	3 fragments de nanses de càntirs o gerres moderns. Cocció reductora.
15	"	1 fragment de base d'una gerra modern. Cocció reductora.
16	"	24 fragments informes moderns. Cocció reductora.
17	"	2 fragments informes moderns. Cocció oxidant.
18	"	2 fragments informes de vidre moderns.
19	"	1 fragments informe de vidre modern, amb decoració pintada amb vermell i groc en l'exterior.
20	"	10 fragments de pots de llauna moderns.
21	"	1 fragment d'una balda de ferro modern.
22	"	3 cranis de petits rosegadors.
23	"	43 fragments d'ossos d'animals domèstics (conill i corder).
24	"	
25	"	
26	"	
27	"	
28	"	
29	"	
30	"	
31	"	
32	"	
33	"	
34	"	
35	"	
36	"	
37	"	
38	"	
39	"	
40	"	
41	"	
42	"	
43	"	
44	"	
45	"	
46	"	
47	"	
48	"	

Data:	Signatura:
-------	------------

Jaciment Sant Salvador	Any 1993	Àrea	Sector 1	Quadre	UE 28
---------------------------	-------------	------	-------------	--------	----------

Num.	Sigla	Descripció
1	SS/93/s1/28	1 fragment de vora d'olla islàmica. Cocció reductora.
2	"	1 fragment de vora de gerreta islàmica. Cocció oxidant.
3	"	14 fragments de base islàmics. Cocció oxidant.
4	"	1 fragment de base islàmica. Cocció oxidant.
5	"	1 fragment de nansa de gerreta islàmica. Cocció oxidant.
6	"	1 fragment informe de tenalla islàmica amb decoració de cordó imprès. Cocció oxidant.
7	"	19 fragments informes islàmics. Cocció oxidant.
8	"	1 fragment de vora de platet modern amb decoració de vidriat melat intern. Cocció oxidant.
9	"	1 fragment informe modern amb decoració de vidriat melat intern i extern. Cocció oxidant.
10	"	1 fragment informe modern. Cocció reductora.
11	"	1 fragment de nansa de gerra moderna. Cocció reductora.
12	"	1 fragment de teula. Cocció oxidant.
13	"	7 fragments d'òssos d'animals domèstics.
14	"	1 fragment informe de ferro.
15	"	
16	"	
17	"	
18	"	
19	"	
20	"	
21	"	
22	"	
23	"	
24	"	
25	"	
26	"	
27	"	
28	"	
29	"	
30	"	
31	"	
32	"	
33	"	
34	"	
35	"	
36	"	
37	"	
38	"	
39	"	
40	"	
41	"	
42	"	
43	"	
44	"	
45	"	
46	"	
47	"	
48	"	
49	"	
50	"	

Data:

Signatura:

Jaciment Sant Salvador	Any 1993	Àrea	Sector 1	Quadre	UE 31
---------------------------	-------------	------	-------------	--------	----------

Num.	Sigla	Descripció
1	SS/93/s1/31	3 fragments d'una olla moderna, amb vidriat melat interior i exterior. Coccio oxidant.
2	"	3 fragments d'una olleta moderna, amb vidriat melat interior. Coccio oxidant.
3	"	1 fragment d'una nansa d'una gerra o càntir modern. Coccio reductora.
4	"	1 fragment de base d'una gerra o càntir modern. Coccio reductora.
5	"	5 fragments informes d'una gerra o càntir moderns. Coccio reductora.
6	"	1 fragment informe modern. Coccio oxidant.
7	"	1 fragment de base d'una ampolla de vidre moderna.
8	"	
9	"	
10	"	
11	"	
12	"	
13	"	
14	"	
15	"	
16	"	
17	"	
18	"	
19	"	
20	"	
21	"	
22	"	
23	"	
24	"	
25	"	
26	"	
27	"	
28	"	
29	"	
30	"	
31	"	
32	"	
33	"	
34	"	
35	"	
36	"	
37	"	
38	"	
39	"	
40	"	
41	"	
42	"	
43	"	
44	"	
45	"	
46	"	
47	"	
48	"	
49	"	
50	"	
51	"	
52	"	
53	"	

Data: _____ Signatura: _____

Jaciment Sant Salvador	Any 1993	Àrea	Sector 1	Quadre	UE 33
---------------------------	-------------	------	-------------	--------	----------

Num.	Sigla	Descripció
1	SS/93/s1/33	1 fragment de plat modern amb decoració interna de manganès sota coberta melada. Cocció oxidant.
2	"	1 fragment de plat modern decorat amb vidriat melat intern i extern. Cocció oxidant.
3	"	1 fragment de platet modern decorat amb vidriat melat intern i extern. Cocció oxidant.
4	"	2 fragments informes moderns amb decoració de vidriat marró intern. Cocció oxidant.
5	"	1 fragment informe modern amb decoració de vidriat melat intern i extern. Cocció oxidant.
6	"	1 fragment informe modern. Cocció reductora.
7	"	1 clau fixa metàl·lica.
8	"	2 fragments informes de ferro.
9	"	1 fragment de clau de ferro.
10	"	1 crani de rosegador.
11	"	4 fragments d'ossos d'hervíbors.
12	"	
13	"	
14	"	
15	"	
16	"	
17	"	
18	"	
19	"	
20	"	
21	"	
22	"	
23	"	
24	"	
25	"	
26	"	
27	"	
28	"	
29	"	
30	"	
31	"	
32	"	
33	"	
34	"	
35	"	
36	"	
37	"	
38	"	
39	"	
40	"	
41	"	
42	"	
43	"	
44	"	
45	"	
46	"	
47	"	
48	"	

Data:

Signatura:

Jaciment Sant Salvador	Any 1993	Àrea	Sector 1	Quadre	UE 34
---------------------------	-------------	------	-------------	--------	----------

Num.	Sigla	Descripció
1	SS/93/s1/34	3 fragments d'un plat modern, decoració interior de manganès sota coberta. Cocció oxidant.
2	"	1 fragment d'un plat modern, decoració interior de manganès sota coberta. Cocció oxidant.
3	"	1 fragment d'un plat modern, amb vidriat marró interior. Cocció oxidant.
4	"	1 fragment d'un plat modern, amb vidriat marró interior. Cocció oxidant.
5	"	1 fragment d'un plat modern, amb vidriat marró interior i exterior. Cocció oxidant.
6	"	4 fragments d'una plata moderna, decoració interior de manganès sota coberta. Cocció oxidant.
7	"	1 fragment d'un platet modern, amb vidriat marró interior. Cocció oxidant.
8	"	1 fragment d'un platet modern, amb vidriat verd interior i exterior. Cocció oxidant.
9	"	1 fragment d'un platet modern, amb vidriat blanc interior i exterior. Cocció oxidant.
10	"	1 fragment d'una tapadora moderna, amb vidriat marró interior i exterior. Cocció oxidant.
11	"	2 fragments d'una olla moderna, amb vidriat verd interior. Cocció oxidant.
12	"	1 fragment d'una olleta moderna, amb vidriat melat interior. Cocció oxidant.
13	"	1 fragment d'un bol modern, amb vidriat marró interior i exterior. Cocció oxidant.
14	"	20 fragments d'un càntir "de Verdú". Cocció reductora.
15	"	16 fragments d'un test o gerra moderns. Cocció reductora.
16	"	31 fragments d'un test o gerra moderns. Cocció reductora.
17	"	4 fragments informes moderns. Cocció oxidant.
18	"	4 fragments informes amb vidriat melat interior i exterior. Cocció oxidant.
19	"	1 fragment informe amb vidriat marró interior i exterior. Cocció oxidant.
20	"	1 clau de ferro modern.
21	"	50 fragments de llaunes de pots moderns.
22	"	49 fragments d'ossos d'animals domèstics (bòvids i aus).
23	"	6 cranis de petits rosegadors.
24	"	9 fragments d'ossos de petits rosegadors.
25	"	
26	"	
27	"	
28	"	
29	"	
30	"	
31	"	
32	"	
33	"	
34	"	
35	"	
36	"	
37	"	
38	"	
40	"	
41	"	
42	"	
43	"	
44	"	
45	"	
46	"	
47	"	
48	"	
49	"	
50	"	

Data:

Signatura:

Jaciment Sant Salvador	Any 1993	Àrea	Sector 1	Quadre	UE 35
---------------------------	-------------	------	-------------	--------	----------

Num.	Sigla	Descripció
1	SS/93/s1/35	8 fragments d'un plat modern, decoració interior de bandes grogues sota coberta melada. Cocció oxidant.
2	"	4 fragments d'un plat modern, decoració interior de manganès sota coberta. Cocció oxidant.
3	"	4 fragments d'un plat modern, decoració interior de manganès sota coberta. Cocció oxidant.
4	"	5 fragments d'un plat modern, amb vidriat melat interior. Cocció oxidant.
5	"	3 fragments d'un plat modern, decoració interior de manganès sota coberta. Cocció oxidant.
6	"	7 fragments de vores de plats moderns, amb vidriat melat interior. Cocció oxidant.
7	"	1 fragment de base d'un plat modern, decoració interior de manganès sota coberta. Cocció oxidant.
8	"	3 fragments informes de plats moderns, decoració interior de manganès sota coberta. Cocció oxidant.
9	"	4 fragments informes de plats moderns, amb vidriat melat interior. Cocció oxidant.
10	"	3 fragments d'una plata moderna, decoració interior de manganès sota coberta. Cocció oxidant.
11	"	1 fragment d'un platet modern, amb vidriat melat interior i exterior. Cocció oxidant.
12	"	4 fragments d'una olla moderna, amb vidriat melat interior. Cocció oxidant.
13	"	8 fragments informes d'olles modernes, amb vidriat melat interior. Cocció oxidant.
14	"	2 fragments informes d'un vas o bol modern, amb vidriat verd exterior. Cocció oxidant.
15	"	1 gerreta moderna, amb vidriat melat exterior. Cocció oxidant.
16	"	2 fragments d'una gerreta moderna, amb vidriat melat interior i exterior. Cocció oxidant.
17	"	11 fragments d'una gerreta moderna, amb vidriat melat interior. Cocció oxidant.
18	"	1 fragment de vora d'una gerreta moderna, amb vidriat marrón interior. Cocció oxidant.
19	"	1 fragment de base d'una gerreta moderna, amb vidriat melat interior i exterior. Cocció oxidant.
20	"	3 fragments de nanses de gerretes modernes, amb vidriat melat interior i exterior. Cocció oxidant.
21	"	7 fragments informes de gerretes modernes, amb vidriat melat interior i exterior. Cocció oxidant.
22	"	4 fragments de bases de gerres moderns. Cocció reductora.
23	"	2 fragments de nanses de càntirs "de Verdú". Cocció reductora.
24	"	1 fragment de vora d'un càntir "de Verdú". Cocció reductora.
25	"	13 fragments de gerres o càntirs moderns. Cocció reductora.
26	"	2 fragments d'un morter modern, amb vidriat melat interior. Cocció oxidant.
27	"	1 fragment informe modern, amb vidriat groc interior. Cocció oxidant.
28	"	1 fragment informe modern. Cocció oxidant.
29	"	1 fragment del broc d'un porró de vidre modern.
30	"	1 fragment de vora d'un vaset de vidre modern.
31	"	3 fragments informes de vidres moderns.
32	"	5 fragments d'ossos d'animals domèstics (bòvids i aus).
33	"	
34	"	
35	"	
36	"	
37	"	
38	"	
39	"	

Data:

Signatura:

Jaciment Sant Salvador	Any 1993	Àrea	Sector I	Quadre	UE 36
----------------------------------	--------------------	-------------	--------------------	---------------	-----------------

Num.	Sigla	Descripció
1	SS/93/s1 /36	2 fragments d'un plat modern, decoració interior de manganès sota coberta. Coccio oxidant.
2	"	3 fragments d'un plat modern, decoració interior de manganès sota coberta. Coccio oxidant.
3	"	1 fragment d'un plat modern, decoració interior de manganès sota coberta. Coccio oxidant.
4	"	5 fragments d'un plat modern, amb vidriat melat. Coccio oxidant.
5	"	1 fragment d'un plat modern, amb vidriat melat. Coccio oxidant.
6	"	1 fragment d'un plat modern, amb vidriat melat. Coccio oxidant.
7	"	4 fragments de vores de plats moderns, amb vidriat melat. Coccio oxidant.
8	"	22 fragments d'una plata moderna, decoració interior de manganès sota coberta. Coccio oxidant.
9	"	2 fragments d'un platet modern, amb vidriat melat. Coccio oxidant.
10	"	1 fragment d'un platet modern, amb vidriat melat. Coccio oxidant.
11	"	1 fragment d'un platet modern, decoració interior de manganès sota coberta. Coccio oxidant.
12	"	2 fragments d'una tapadora moderna, amb vidriat melat. Coccio oxidant.
13	"	1 nansa d'una tapadora moderna, amb vidriat melat. Coccio oxidant.
14	"	26 fragments d'una olla moderna, amb vidriat melat interior. Coccio oxidant.
15	"	4 fragments d'una olla moderna, amb vidriat melat interior. Coccio oxidant.
16	"	7 fragments d'una olla moderna, amb vidriat marró. Coccio oxidant.
17	"	2 fragments d'una cassola moderna, amb vidriat melat interior. Coccio oxidant.
18	"	2 fragments d'una cassola moderna, amb vidriat interior marró. Coccio oxidant.
19	"	3 fragments d'un bol modern, amb vidriat melat. Mala coccio.
20	"	2 fragments d'un bol modern, amb vidriat melat interior. Coccio oxidant.
21	"	1 fragment d'un bol modern, amb vidriat marró clar. Coccio oxidant.
22	"	2 fragments d'un vaset modern, amb vidriat blanc i decoració exterior amb bandes horitzontals pintades. Coccio oxidant.
23	"	4 fragments d'un vas modern, amb vidriat verd exterior. Coccio oxidant.
24	"	5 fragments del coll d'una gerra moderna. Coccio oxidant.
25	"	3 fragments de la base d'un test modern. Coccio reductora.
26	"	2 fragments de base plana amb decoració incisa. Coccio reductora.
27	"	1 fragment de base d'un vas modern. Coccio reductora.
28	"	1 fragment del broc d'un càntir "de Verdú". Coccio reductora.
29	"	4 fragments de nanses modernes. Coccio reductora.
30	"	51 fragments informes moderns. Coccio reductora.
31	"	5 fragments informes. Coccio oxidant.
32	"	10 fragments informes vidriats moderns. Coccio oxidant.
33	"	3 fragments d'un platet de vidre modern.
34	"	1 xapa de beguda moderna.
35	"	1 fragment de ferro informe modern.
36	"	4 fragments de mandíbules de rumiants.
37	"	2 molars de bòvids.
38	"	4 fragments d'ossos d'aus domèstiques.
39	"	
40	"	
41	"	
42	"	
43	"	
44	"	
45	"	
46	"	
47	"	

Data:

Signatura:

Jaciment Sant Salvador	Any 1993	Àrea	Sector 1	Quadre	UE 37
---------------------------	-------------	------	-------------	--------	----------

Num.	Sigla	Descripció
1	SS/93/s1/37	2 fragments de plat modern decorat amb vidriat marró intern i extern. Coccio oxidant.
2	"	1 fragment de platet modern decorat amb vidriat melat intern i extern. Coccio oxidant.
3	"	1 fragment de base amb decoració de reflexes metàl.lics. Coccio oxidant.
4	"	2 fragments informes amb decoració de reflexes metàl.lics. Coccio oxidant.
5	"	3 fragments informes moderns amb decoració de vidriat melat. Coccio oxidant.
6	"	1 fragment informe modern. Coccio oxidant.
7	"	1 fragment informe de ferro.
8	"	4 fragments informes moderns. Coccio reductora.
9	"	
10	"	
11	"	
12	"	
13	"	
14	"	
15	"	
16	"	
17	"	
18	"	
19	"	
20	"	
21	"	
22	"	
23	"	
24	"	
25	"	
26	"	
27	"	
28	"	
29	"	
30	"	
31	"	
32	"	
33	"	
34	"	
35	"	
36	"	
37	"	
38	"	
39	"	
40	"	
41	"	
42	"	
43	"	
44	"	
45	"	
46	"	
47	"	
48	"	
49	"	
50	"	
51	"	

Data: Signatura:

Jaciment		Any	Àrea	Sector	Quadre	UE
Sant Salvador		1993		1		40
Num.	Sigla	Descripció				
1	SS/93/s1/40	1 fragment de plat modern amb decoració de vidriat melat. Cocció oxidant.				
2	"	2 fragments de plat modern amb decoració de vidriat marró . Cocció oxidant.				
3	"	1 fragment de plat modern amb decoració interna i externa de manganès sota coberta de vidriat marró fort. Cocció oxidant.				
4	"	2 fragments de plat modern amb decoració interna de manganès sota coberta de vidriat melat. Cocció oxidant.				
5	"	1 fragment de plat modern amb decoració interna de manganès sota coberta de vidriat melat. Cocció oxidant.				
6	"	1 fragment de plat modern amb decoració interna de manganès sota coberta de vidriat melat. Cocció oxidant.				
7	"	12 fragments de plat modern amb decoració interna de manganès sota coberta de vidriat melat. Cocció oxidant.				
8	"	7 fragments de plat modern amb decoració interna de vidriat melat. Cocció oxidant.				
9	"	5 fragments de plat modern amb nansetes i decoració interna de vidriat melat.				
10	"	1 fragment de plat modern amb decoració interior de vidriat melat. Cocció oxidant.				
11	"	1 fragment de plat modern amb decoració de vidriat melat intern. Cocció oxidant.				
12	"	4 fragments de plat modern amb decoració interna de manganès sota coberta de vidriat melat. Cocció oxidant.				
13	"	6 fragments de plat modern amb decoració interna de vidriat melat. Cocció oxidant.				
14	"	10 fragments de plat modern amb decoració interna de vidriat melat. Cocció oxidant.				
15	"	1 fragment de plat modern amb decoració interna de vidriat melat. Cocció oxidant.				
16	"	1 fragment de plat modern amb decoració interna de vidriat melat. Cocció oxidant.				
17	"	54 fragments de plat modern amb decoració de vidriat melat. Cocció oxidant.				
18	"	13 fragments de plat modern amb decoració de manganès sota coberta de vidriat melat fosc. Cocció oxidant.				
19	"	1 fragment de platet modern amb decoració de "blau català". Cocció oxidant.				
20	"	1 fragment de platet modern amb decoració de "blau català". Cocció oxidant.				
21	"	4 fragments de platet modern amb decoració de vidriat melat clar. Cocció oxidant.				
22	"	1 fragment de platet modern amb decoració de vidriat melat clar. Cocció oxidant.				
23	"	10 fragments de plata moderna amb decoració interna de vidriat melat. Cocció oxidant.				
24	"	1 fragment de plata moderna amb decoració interna de vidriat verdós. Cocció oxidant.				
25	"	1 fragment de plata moderna amb decoració interna de manganès sota coberta de vidriat melat. Cocció oxidant.				
26	"	1 fragment de tapadora amb decoració de vidriat melat. Cocció oxidant.				
27	"	1 fragment d'olla amb decoració de vidriat interior. Cocció oxidant.				
28	"	3 fragments de tapadora amb decoració de vidriat melat. Cocció oxidant.				
29	"	28 fragments d'olla moderna amb decoració interna de vidriat verd. Cocció oxidant.				
30	"	35 fragments d'olla moderna amb decoració interna de vidriat verd. Cocció oxidant.				
31	"	27 fragments d'olla moderna amb decoració interna de vidriat verd. Cocció oxidant.				
32	"	6 fragments d'olla moderna amb decoració interna de vidriat verd fosc. Cocció oxidant.				
33	"	11 fragments d'olla moderna amb decoració interna de vidriat verd. Cocció oxidant.				
34	"	32 fragments d'olla moderna amb decoració interna i externa de vidriat melat. Cocció oxidant.				
35	"	26 fragments d'olla moderna amb decoració interna de vidriat melat. Cocció oxidant.				
36	"	11 fragments d'olla moderna amb decoració interna i externa de vidriat carbassa. Cocció oxidant.				
37	"	11 fragments d'olla moderna amb decoració interna i externa de vidriat carbassa. Cocció oxidant.				
38	"	9 fragments d'olla moderna amb decoració interna i externa de vidriat carbassa. Cocció oxidant.				
Data:		Signatura:				

Jaciment Sant Salvador	Any 1993	Àrea	Sector 1	Quadre	UE 40
---------------------------	-------------	------	-------------	--------	----------

Num.	Sigla	Descripció
39	SS/93/s1/40	7 fragments de vores d'olles modernes amb decoració interna de vidriat melat . Cocció oxidant.
40	"	2 fragments de vores d'olles modernes. Cocció oxidant.
41	"	26 fragments informes d'olles modernes amb decoració de vidriat verd i melat. Cocció oxidant.
42	"	2 fragments de bol modern amb decoració interna i externa de vidriat melat. Cocció oxidant.
43	"	1 fragment de bol modern. Cocció oxidant.
44	"	1 fragment de bol modern amb decoració interna i externa de vidriat melat. Cocció oxidant.
45	"	1 fragment de bol modern amb decoració interna de vidriat melat. Cocció oxidant.
46	"	1 fragment de bol o vas modern amb decoració externa de vidriat melat. Cocció oxidant.
47	"	1 fragment d'ouera moderna amb decoració de vidriat blanc. Cocció oxidant.
48	"	1 gerreta moderna amb decoració de vidriat melat. Cocció oxidant.
49	"	13 fragments de gerreta amb decoració de vidriat melat. Cocció oxidant.
50	"	7 fragments de gerreta amb decoració interna de vidriat melat. Cocció oxidant.
51	"	6 fragments de vores de gerretes amb decoració interna i externa de vidriat melat. Cocció oxidant.
52	"	1 fragment de base de gerra o gerreta amb decoració de vidriat groc/daurat. Cocció oxidant.
53	"	1 fragment de base de gerra. Cocció oxidant.
54	"	29 fragments de bases de gerres. Cocció reductora.
55	"	7 fragments de nanses de gerres. Cocció reductora.
56	"	187 fragments informes de gerres. Cocció reductora.
57	"	11 fragments d'orinal modern, amb decoració interna i externa de vidriat verd. Cocció oxidant.
58	"	9 fragments d'orinal modern, amb decoració interna i externa de vidriat verd. Cocció oxidant.
59	"	1 fragment de morter modern amb decoració externa d'impresions i incisions. Cocció oxidant.
60	"	16 fragments informes. Cocció oxidant.
61	"	11 fragments informes amb decoració de vidriat melat. Cocció oxidant.
62	"	1 pedra de base circular i secció trapezoidal. Tap de recipient contenidor.
63	"	1 fragment de copa de vidre.
64	"	1 fragment de vaset de vidre modern.
65	"	5 fragments de porró de vidre modern.
66	"	2 fragments de platet de vidre modern.
67	"	22 fragments informes de vidre modern.
68	"	1 botó de ferro modern.
69	"	8 fragments informes de ferro modern.
70	"	68 fragments d'òssos d'herbívors.
71	"	
72	"	
73	"	
74	"	
75	"	
76	"	
77	"	
78	"	
79	"	
80	"	
81	"	

Data:

Signatura:

Jaciment Sant salvador	Any 1993	Àrea	Sector 1	Quadre	UE 42
---------------------------	-------------	------	-------------	--------	----------

Num.	Sigla	Descripció
1	SS/93/s1 /42	1 fragment d'un plat de ceràmica blava catalana moderna.Cocció oxidant.
2	"	1 fragment d'un plat modern, amb vidriat blanc i decoració pintada en blau en l'interior. Cocció oxidant.
3	"	1 fragment d'un platet modern de base de peu anular, amb vidriat blanc.Cocció oxidant.
4	"	16 fragments d'una olla o tupina moderna, amb vidriat marró interior.Cocció oxidant.
5	"	9 fragments d'una olla moderna, amb vidriat marró interior.Cocció oxidant.
6	"	105 fragments d'una tenalla moderna, amb vidriat interior verdós.Cocció oxidant.
7	"	1 fragment de base d'un cantir. Cocció reductora.
8	"	1 fragment de base d'una tenalla moderna, amb vidriat interior verd.Cocció oxidant.
9	"	2 fragments informes moderns.Cocció reductora.
10	"	1 fragment informe. Cocció oxidant.
11	"	1 fragment informe amb vidriat marró interior.Cocció oxidant.
12	"	4 fragments d'una ampolla de vidre moderna.
13	"	1 fragment d'un saler de vidre modern.
14	"	1 fragment de vidre informe.
15	"	1 aixada de ferro moderna.
16	"	1 fragment d'una farradura moderna.
17	"	2 claus de ferro moderns.
18	"	1 fragment d'una cadena de ferro moderna.
19	"	2 fragments de l'anella de ferro d'un barril.
20	"	38 fragments d'ossos de bòvids.
21	"	2 molars de bòvids.
22	"	
23	"	
24	"	
25	"	
26	"	
27	"	
28	"	
29	"	
30	"	
31	"	
32	"	
33	"	
34	"	
35	"	
36	"	
37	"	
38	"	
39	"	
40	"	
41	"	
42	"	
43	"	
44	"	
45	"	
46	"	
47	"	
48	"	
49	"	
50		

Data:

Signatura:

Jaciment Sant Salvador	Any 1993	Àrea	Sector 1	Quadre	UE 44
---------------------------	-------------	------	-------------	--------	----------

Num.	Sigla	Descripció
1	SS/93/s1 /44	5 fragments de l'aro de ferro d'un barril modern.
2	"	10 fragments d'òssos de rumiants.
3	"	
4	"	
5	"	
6	"	
7	"	
8	"	
9	"	
10	"	
11	"	
12	"	
13	"	
14	"	
15	"	
16	"	
17	"	
18	"	
19	"	
20	"	
21	"	
22	"	
23	"	
24	"	
25	"	
26	"	
27	"	
28	"	
29	"	
30	"	
31	"	
32	"	
33	"	
34	"	
35	"	
36	"	
37	"	
38	"	
39	"	
40	"	
41	"	
42	"	
43	"	
44	"	
45	"	
46	"	
47	"	
48	"	
49	"	
50	"	
51	"	
52	"	
53	"	

Data:	Signatura:
-------	------------

Jaciment		Any	Àrea	Sector	Quadre	UE
Sant Salvador		1993		1		47
Num.	Sigla	Descripció				
1	SS/93/s1 /47	1 fragment d'un plat modern, amb vidriat melat interior.Cocció oxidant.				
2	"	1 fragment d' una nansa de gerra o càntir moderna.Cocció reductora.				
3	"	3 fragments informes de ceràmica blava catalana.Cocció oxidant.				
4	"	1 fragment informe modern, amb vidriat marró interior i exterior.Cocció oxidant.				
5	"	1 fragment informe modern, amb vidriat de reflexe metàl·lic.Cocció oxidant.				
6	"	1 fragment informe modern.Cocció reductora.				
7	"	6 fragments informes moderns.Cocció oxidant.				
8	"	1 fragment d'alabastre de forma rectangular i secció quadrada, decorat amb motlures.				
9	"	1 fragment de ferro modern indeterminat.				
10	"	3 fragments d'òssos d'animals domèstics.				
11	"					
12	"					
13	"					
14	"					
15	"					
16	"					
17	"					
18	"					
19	"					
20	"					
21	"					
22	"					
23	"					
24	"					
25	"					
26	"					
27	"					
28	"					
29	"					
30	"					
31	"					
32	"					
33	"					
34	"					
35	"					
36	"					
37	"					
38	"					
39	"					
40	"					
41	"					
42	"					
43	"					
44	"					
45	"					
46	"					
47	"					
48	"					
49	"					
50	"					
51	"					
52	"					
53	"					
Data:		Signatura:				

Jaciment Sant Salvador	Any 1993	Àrea	Sector 1	Quadre	UE 49
---------------------------	-------------	------	-------------	--------	----------

Num.	Sigla	Descripció
1	SS/93/s1 /49	2 fragments de vores de plates modernes, amb vidriat melat interior.Cocció oxidant.
2	"	1 fragment informe modern, amb vidriat melat interior i exterior.Cocció oxidant.
3	"	
4	"	
5	"	
6	"	
7	"	
8	"	
9	"	
10	"	
11	"	
12	"	
13	"	
14	"	
15	"	
16	"	
17	"	
18	"	
19	"	
20	"	
21	"	
22	"	
23	"	
24	"	
25	"	
26	"	
27	"	
28	"	
29	"	
30	"	
31	"	
32	"	
33	"	
34	"	
35	"	
36	"	
37	"	
38	"	
39	"	
40	"	
41	"	
42	"	
43	"	
44	"	
45	"	
46	"	
47	"	
48	"	
49	"	
50	"	
51	"	
52	"	
53	"	

Data: _____ Signatura: _____

Jaciment Sant Salvador	Any 1993	Àrea	Sector 1	Quadre	UE 50
----------------------------------	--------------------	-------------	--------------------	---------------	-----------------

Num.	Sigla	Descripció
1	SS/93/s1 /50	1 fragment informe modern.Cocció reductora.
2	"	
3	"	
4	"	
5	"	
6	"	
7	"	
8	"	
9	"	
10	"	
11	"	
12	"	
13	"	
14	"	
15	"	
16	"	
17	"	
18	"	
19	"	
20	"	
21	"	
22	"	
23	"	
24	"	
25	"	
26	"	
27	"	
28	"	
29	"	
30	"	
31	"	
32	"	
33	"	
34	"	
35	"	
36	"	
37	"	
38	"	
39	"	
40	"	
41	"	
42	"	
43	"	
44	"	
45	"	
46	"	
47	"	
48	"	
49	"	
50	"	
51	"	
52	"	
53	"	

Data:	Signatura:
-------	------------

--

Jaciment Sant Salvador	Any 1993	Àrea	Sector 1	Quadre	UE 52
---------------------------	-------------	------	-------------	--------	----------

Num.	Sigla	Descripció
1	SS/93/s1 /52	5 fragments informes moderns, amb decoració de bandes vidriades en verd a l'exterior.Cocció oxidant.
2	"	2 fragments informes moderns, amb vidriat melat interior.Cocció oxidant.
3	"	2 fragments informes moderns.Cocció reductora.
4	"	2 fragments de ferro informes .
5	"	2 fragments d'òssos indeterminats.
6	"	
7	"	
8	"	
9	"	
10	"	
11	"	
12	"	
13	"	
14	"	
15	"	
16	"	
17	"	
18	"	
19	"	
20	"	
21	"	
22	"	
23	"	
24	"	
25	"	
26	"	
27	"	
28	"	
29	"	
30	"	
31	"	
32	"	
33	"	
34	"	
35	"	
36	"	
37	"	
38	"	
39	"	
40	"	
41	"	
42	"	
43	"	
44	"	
45	"	
46	"	
47	"	
48	"	
49	"	
50	"	
51	"	
52	"	

Data: _____ Signatura: _____

Jaciment Sant Salvador	Any 1993	Àrea	Sector 1	Quadre	UE 53
---------------------------	-------------	------	-------------	--------	----------

Num.	Sigla	Descripció
1	SS/93/s1/53	1 fragment d'un broc de cantir. Cocció reductora.
2		1 fragment de vora indeterminada. Cocció oxidant.
3	"	1 fragment informe amb decoració de reflexes metàl.lics. Cocció oxidant.
4	"	1 fragment informe modern amb decoració interna de vidriat melat. Cocció oxidant.
5	"	4 fragments informes islàmics. Cocció oxidant.
6	"	1 fragment informe. Cocció reductora.
7	"	1 fragment informe de vidre modern.
8	"	5 fragments indeterminats d'òssos.
9	"	
10	"	
11	"	
12	"	
13	"	
14	"	
15	"	
16	"	
17	"	
18	"	
19	"	
20	"	
21	"	
22	"	
23	"	
24	"	
25	"	
26	"	
27	"	
28	"	
29	"	
30	"	
31	"	
32	"	
33	"	
34	"	
35	"	
36	"	
37	"	
38	"	
39	"	
40	"	
41	"	
42	"	
43	"	
44	"	
45	"	
46	"	
47	"	
48	"	
49	"	
50	"	
51	"	
52	"	
53	"	

Data: _____ Signatura: _____

Jaciment Sant Salvador	Any 1993	Àrea	Sector 1	Quadre	UE 54
---------------------------	-------------	------	-------------	--------	----------

Num.	Sigla	Descripció
1	SS/93/s1 /54	3 fragments informes.Cocció oxidant.
2	"	2 fragments informes.Cocció reductora.
3	"	1 fragment d'una teula moderna.Cocció oxidant.
4	"	1 fragment de ferro informe.
5	"	5 fragments d'ossos d'animals indeterminats.
6	"	
7	"	
8	"	
9	"	
10	"	
11	"	
12	"	
13	"	
14	"	
15	"	
16	"	
17	"	
18	"	
19	"	
20	"	
21	"	
22	"	
23	"	
24	"	
25	"	
26	"	
27	"	
28	"	
29	"	
30	"	
31	"	
32	"	
33	"	
34	"	
35	"	
36	"	
37	"	
38	"	
39	"	
40	"	
41	"	
42	"	
43	"	
44	"	
45	"	
46	"	
47	"	
48	"	
49	"	
50	"	
51	"	
52	"	
53	"	

Data:

Signatura:

Jaciment Sant Salvador	Any 1993	Àrea	Sector 1	Quadre	UE 60
---------------------------	-------------	------	-------------	--------	----------

Num.	Sigla	Descripció
1	SS/93/s1/60	1 fragment informe de ceràmica islàmica decorada amb incisions. Cocció oxidant.
2	"	4 fragments informes de ceràmica islàmica. Cocció oxidant.
3	"	1 fragment informe de ceràmica moderna amb decoració interna i externa de vidriat melat. Cocció oxidant.
4	"	1 fragment d'arrencament de fons modern. Cocció reductora.
5	"	1 molar de bòvid.
6	"	2 fragments d'òssos d'animals domèstics.
7	"	
8	"	
9	"	
10	"	
11	"	
12	"	
13	"	
14	"	
15	"	
16	"	
17	"	
18	"	
19	"	
20	"	
21	"	
22	"	
23	"	
24	"	
25	"	
26	"	
27	"	
28	"	
29	"	
30	"	
31	"	
32	"	
33	"	
34	"	
35	"	
36	"	
37	"	
38	"	
39	"	
40	"	
41	"	
42	"	
43	"	
44	"	
45	"	
46	"	
47	"	
48	"	
49	"	
50	"	
51	"	
52	"	

Data: Signatura:

Jaciment Sant Salvador	Any 1993	Àrea	Sector 1	Quadre	UE 62
---------------------------	-------------	------	-------------	--------	----------

Num.	Sigla	Descripció
1	SS/93/s1/62	4 fragments informes de ceràmica islàmica. Cocció oxidant.
2	"	
3	"	
4	"	
5	"	
6	"	
7	"	
8	"	
9	"	
10	"	
11	"	
12	"	
13	"	
14	"	
15	"	
16	"	
17	"	
18	"	
19	"	
20	"	
21	"	
22	"	
23	"	
24	"	
25	"	
26	"	
27	"	
28	"	
29	"	
30	"	
31	"	
32	"	
33	"	
34	"	
35	"	
36	"	
37	"	
38	"	
39	"	
40	"	
41	"	
42	"	
43	"	
44	"	
45	"	
46	"	
47	"	
48	"	
49	"	
50	"	
51	"	
52	"	
53	"	

Data: Signatura:

SECTOR 2

Jaciment Sant Salvador	Any 1993	Àrea	Sector 2	Quadre	UE 2
---------------------------	-------------	------	-------------	--------	---------

Num.	Sigla	Descripció
1	SS/93/s2 /2	1 fragment de vora d'un plat modern, amb vidriat melat interior i exterior. Coccio oxidant.
2	"	1 fragment de vora d'un platet modern amb vidriat marró interior i exterior. Coccio oxidant.
3	"	1 fragment de vora d'una plata moderna. Coccio reductora.
4	"	1 fragment de vora d'un cantir. Coccio reductora.
5	"	1 fragment de nansa d'una cassola islàmica. Coccio oxidant.
6	"	1 fragment de base de càntir modern. Coccio reductora.
7	"	1 fragment de base d'un cantir. Coccio reductora.
8	"	1 fragment de base d'un vaset modern, amb vidriat blanc interior i exterior i decorat amb una franja marró exterior. Coccio oxidant.
9	"	1 fragment informe islàmic, amb decoració incissa. Coccio oxidant.
10	"	2 fragments informes moderns, amb vidriat marró interior i exterior. Coccio oxidant.
11	"	4 fragments informes moderns, amb vidriat marró interior. Coccio oxidant.
12	"	16 fragments informes moderns. Coccio reductora.
13	"	4 fragments informes moderns. Coccio oxidant.
14	"	1 fragment informe d'un totxo modern. Coccio oxidant.
15	"	1 fragment informe d'una rajola moderna. Coccio oxidant.
16	"	3 fragments de vores de petits recipients de vidre moderns.
17	"	3 fragments informes de vidre moderns.
18	"	1 fragment de ferro informe.
19	"	36 fragments d'ossos d'animals domèstics.
20	"	1 llavor de fruit moderna.
21	"	6 fragments de closques de moluscs moderns.
22	"	
23	"	
24	"	
25	"	
26	"	
27	"	
28	"	
29	"	
30	"	
31	"	
32	"	
33	"	
34	"	
35	"	
36	"	
37	"	
38	"	
39	"	
40	"	
41	"	
42	"	
43	"	
44	"	
45	"	
46	"	
47	"	
48	"	
49	"	
50	"	

Data: _____ Signatura: _____

Jaciment	Any	Àrea	Sector	Quadre	UE
Sant Salvador	1993		2		3
Num.	Sigla	Descripció			
1	SS/93/s2/3	1 fragment de vora de plat modern amb decoració intena de vidriat marrón. Coccio oxidant.			
2	"	1 fragment de vora de plat modern amb decoració interna i externa de vidriat verd. Coccio oxidant.			
3	"	1 fragment de vora de plat modern amb decoració interna de vidriat melat. Coccio oxidant.			
4	"	1 fragment de rajola moderna amb decoració pintada en blanc i blau. Coccio oxidant.			
5	"	4 fragments informes de rajoles modernes amb decoració pintada a l'exterior. Coccio oxidant.			
6	"	1 fragment informe de ceràmica islàmica decorat amb incisions. Coccio oxidant.			
7	"	1 fragment informe de ceràmica d'època comtal decorat amb incisions. Coccio reductora.			
8	"	6 fragments informes moderns amb decoració de vidriat melat. Coccio oxidant.			
9	"	8 fragments informes de ceràmica moderna amb decoració interna de vidriat marró. Coccio oxidant.			
10	"	1 fragment informe de ceràmica moderna amb decoració de manganès sota coberta de vidriat marró. Coccio oxidant.			
11	"	7 fragments informes. Coccio reductora.			
12	"	24 fragments informes. Coccio oxidant.			
13	"	3 fragments informes de ferro.			
14	"	6 dents humanes.			
15	"	39 fragments d'ossos humans.			
16	"	2 fragments d'ossos de rumiants.			
17	"				
18	"				
19	"				
20	"				
21	"				
22	"				
23	"				
24	"				
25	"				
26	"				
27	"				
28	"				
29	"				
30	"				
31	"				
32	"				
33	"				
34	"				
35	"				
36	"				
37	"				
38	"				
39	"				
40	"				
41	"				
42	"				
43	"				
44	"				
45	"				
Data:		Signatura:			

Jaciment		Any	Àrea	Sector	Quadre	UE
Sant Salvador		1993		2		5
Num.	Sigla	Descripció				
1	SS/93/s2/5	1 fragment de vora de gerreta islàmica. Coccio oxidant.				
2	"	3 fragments de vores d'olles o olletes d'època comtal. Coccio reductora.				
3	"	1 fragment de vora de plat modern amb decoració interna i externa de vidriat verd. Coccio oxidant.				
4	"	1 fragment de nansa de gerra moderna. Coccio reductora.				
5	"	1 fragment de nansa de gerra islàmica. Coccio oxidant.				
6	"	1 fragment informe de ceràmica islàmica amb decoració pintada de manganès. Coccio oxidant.				
7	"	2 fragments informes islàmics decorats amb incisions. Coccio oxidant.				
8	"	1 fragment informe islàmic decorat amb incisions. Coccio reductora.				
9	"	2 fragments informes d'època comtal decorats amb incisions. Coccio reductora.				
10	"	1 fragment informe de ceràmica islàmica amb decoració de cordó amb impresions digitals. Coccio oxidant.				
11	"	2 fragments informes de ceràmica islàmica amb decoració de vidriat melat. Coccio oxidant.				
12	"	6 fragments informes de ceràmica moderna amb decoració de vidriat marró. Coccio oxidant.				
13	"	38 fragments informes. Coccio reductora.				
14	"	40 fragments informes de ceràmica islàmica. Coccio oxidant.				
15	"	2 fragments informes de vidre modern.				
16	"	1 fragment informe de ferro.				
17	"	238 fragments d'òssos humans.				
18	"	11 dents humanes.				
19	"	1 fragment de mandíbula de rumiant.				
20	"					
21	"					
22	"					
23	"					
24	"					
25	"					
26	"					
27	"					
28	"					
29	"					
30	"					
31	"					
32	"					
33	"					
34	"					
35	"					
36	"					
37	"					
38	"					
39	"					
40	"					
41	"					
42	"					
43	"					
44	"					
45	"					
46	"					
47	"					
48	"					
Data:		Signatura:				

Jaciment Sant Salvador	Any 1993	Àrea	Sector 2	Quadre	UE 6
---------------------------	-------------	------	-------------	--------	---------

Nu	Sigla	Descripció
1	SS/93/s2/6	1 fragment de vora d'olla islàmica. Coccio oxidant.
2	"	1 fragment de vora d'escudella islàmica. Coccio oxidant.
3	"	3 fragments de vores de gerres islàmiques. Coccio oxidant.
4	"	1 fragment de vora de gerra. Coccio reductora.
5	"	4 fragments de vores de plats o platets moderns amb vidriat marró interior i exterior. Coccio oxidant.
6	"	2 fragments de vores de bols moderns amb vidriat melat interior i exterior. Coccio oxidant.
7	"	3 fragments de nanses islàmiques. Coccio oxidant.
8	"	2 fragments de nanses de gerres o gerretes modernes amb vidriat melat. Coccio oxidant.
9	"	3 fragments de nanses modernes. Coccio reductora.
10	"	2 fragments de bases islàmics. Coccio oxidant.
11	"	1 fragment de base modern amb vidriat melat interior. Coccio oxidant.
12	"	5 fragments informes islàmics amb decoració pintada amb manganès. Coccio oxidant.
13	"	3 fragments informes islàmics amb decoració incissa. Coccio oxidant.
14	"	10 fragments informes islàmics amb vidriat melat interior. Coccio oxidant.
15	"	4 fragments informes islàmics amb vidriat verd interior. Coccio oxidant.
16	"	2 fragments informes moderns amb vidriat blanc interior i exterior. Coccio oxidant.
17	"	1 fragment informe modern amb vidriat blanc interior i exterior i decoració vegetal pintada en l'interior. Coccio oxidant.
18	"	2 fragments informes moderns amb vidriat melat interior i exterior. Coccio oxidant.
19	"	10 fragments informes moderns amb vidriat marró interior i exterior. Coccio oxidant.
20	"	oxidant.
21	"	13 fragments informes moderns amb vidriat marró interior. Coccio oxidant.
22	"	1 fragment d'una teula islàmica. Coccio oxidant.
23	"	15 fragments informes. Coccio reductora.
24	"	57 fragments informes. Coccio oxidant.
25	"	1 fragment de base d'un platet de vidre modern.
26	"	1 fragment de vora d'un objecte de vidre modern indeterminat.
27	"	2 fragments de vidre informes moderns.
28	"	1 fragment de ferro informe.
29	"	192 fragments d'ossos humans.
30	"	
31	"	
32	"	
33	"	
34	"	
35	"	
36	"	
37	"	
38	"	
39	"	
40	"	
41	"	
42	"	
43	"	
44	"	
45	"	
46	"	
47	"	
48	"	

Data:	Signatura:
-------	------------

Jaciment Sant Salvador	Any 1993	Àrea	Sector 2	Quadre	UE 7
---------------------------	-------------	------	-------------	--------	---------

Num.	Sigla	Descripció
1	SS/93/s2/ 7	1 fragment de vora d'olla islàmica. Coccio oxidant.
2	"	1 fragment de vora de safà islàmica. Coccio oxidant.
3	"	1 fragment de vora (objecte indeterminat). Coccio oxidant.
4	"	1 fragment de vora de platet modern amb decoració interna i externa de vidriat melat. Coccio oxidant.
5	"	1 fragment de vora de plat modern amb decoració interna i externa de vidriat melat. Coccio oxidant.
6	"	1 fragment de nansa de gerra islàmica. Coccio oxidant.
7	"	1 fragment de nansa d'olla o cassola islàmica. Coccio oxidant.
8	"	1 fragment de base (objecte indeterminat). Coccio oxidant.
9	"	1 fragment de base moderna amb decoració de reflexes metàl.lics. Coccio oxidant.
10	"	oxidant.
11	"	2 fragments informes de ceràmica islàmica decorats amb incisions. Coccio oxidant.
12	"	3 fragments informes amb decoració interna i externa de vidriat melat. Coccio oxidant.
13	"	oxidant.
14	"	1 fragment informe amb decoració interna i externa de vidriat blanc. Coccio oxidant.
15	"	9 fragments informes de ceràmica moderna amb decoració de vidriat marró.
16	"	Coccio oxidant.
17	"	11 fragments informes. Coccio reductora.
18	"	61 fragment informes. Coccio oxidant.
19	"	4 fragments informes de vidre modern.
20	"	1 fragment informe de ferro.
21	"	30 fragments d'òssos d'animals domèstics.
22	"	1 molar de bòvid.
23	"	1 molar humà.
24	"	
25	"	
26	"	
27	"	
28	"	
29	"	
30	"	
31	"	
32	"	
33	"	
34	"	
35	"	
36	"	
37	"	
38	"	
39	"	
40	"	
41	"	
42	"	
43	"	
44	"	
45	"	
46	"	
47	"	
48	"	
49	"	

Data: _____ Signatura: _____

Jaciment Sant Salvador	Any 1993	Àrea	Sector 2	Quadre	UE 10
---------------------------	-------------	------	-------------	--------	----------

Num.	Sigla	Descripció
1	SS/93/s2 /10	1 fragment informe modern, amb vidriat blanc interior i exterior i decoració vegetal pintada en l'interior. Cocció oxidant.
2	"	1 fragment informe. Cocció oxidant.
3	"	1 fragment informe. Cocció reductora.
4	"	1 fragment d'una teula moderna. Cocció oxidant.
5	"	16 fragments de vidres informes moderns.
6	"	2 fragments d'òssos humans.
7	"	
8	"	
9	"	
10	"	
11	"	
12	"	
13	"	
14	"	
15	"	
16	"	
17	"	
18	"	
19	"	
20	"	
21	"	
22	"	
23	"	
24	"	
25	"	
26	"	
27	"	
28	"	
29	"	
30	"	
31	"	
32	"	
33	"	
34	"	
35	"	
36	"	
37	"	
38	"	
39	"	
40	"	
41	"	
42	"	
43	"	
44	"	
45	"	
46	"	
47	"	
48	"	
49	"	
50	"	
51	"	
52	"	

Data:

Signatura:

Jaciment Sant Salvador	Any 1993	Àrea	Sector 2	Quadre	UE 11
---------------------------	-------------	------	-------------	--------	----------

Num.	Sigla	Descripció
1	SS/93/s2 /11	2 fragments de ceràmica informes. Coccio oxidant.
2	"	5 fragments de vidres informes moderns.
3	"	1 moneda de bronze d'època baix-medieval. Una Pugesa.
4	"	21 fragments d'ossos humans.
5	"	2 dents humanes.
6	"	
7	"	
8	"	
9	"	
10	"	
11	"	
12	"	
13	"	
14	"	
15	"	
16	"	
17	"	
18	"	
19	"	
20	"	
21	"	
22	"	
23	"	
24	"	
25	"	
26	"	
27	"	
28	"	
29	"	
30	"	
31	"	
32	"	
33	"	
34	"	
35	"	
36	"	
37	"	
38	"	
39	"	
40	"	
41	"	
42	"	
43	"	
44	"	
45	"	
46	"	
47	"	
48	"	
49	"	
50	"	
51	"	
52	"	

Data: _____ Signatura: _____

Jaciment Sant Salvador	Any 1993	Àrea	Sector 2	Quadre	UE 19
---------------------------	-------------	------	-------------	--------	----------

Num.	Sigla	Descripció
1	SS/93/s2/19	1 fragment de vora d'una plata islàmica. Cocció oxidant.
2	"	1 fragment de vora d'un vas islàmic. Cocció oxidant.
3	"	1 fragment de nansa de gerra islàmic. Cocció oxidant.
4	"	1 fragment de base d'una safa islàmica. Cocció oxidant.
5	"	2 fragments informes islàmics amb decoració incisa. Cocció oxidant.
6	"	5 fragments informes islàmics amb decoració pintada amb manganès. Cocció oxidant.
7	"	1 fragment informe islàmic amb vidriat melat interior. Cocció oxidant.
8	"	6 fragments informes. Cocció reductora.
9	"	26 fragments informes islàmics. Cocció oxidant.
10	"	18 fragments d'òssos d'animals indeterminats.
11	"	1 fragment de crani humà.
12	"	2 molars de bòvid.
13	"	
14	"	
15	"	
16	"	
17	"	
18	"	
19	"	
20	"	
21	"	
22	"	
23	"	
24	"	
25	"	
26	"	
27	"	
28	"	
29	"	
30	"	
31	"	
32	"	
33	"	
34	"	
35	"	
36	"	
37	"	
38	"	
39	"	
40	"	
41	"	
42	"	
43	"	
44	"	
45	"	
46	"	
47	"	
48	"	
49	"	
50	"	
51	"	
52	"	

Data:

Signatura:

Jaciment Sant Salvador	Any 1993	Àrea	Sector 2	Quadre	UE 23
---------------------------	-------------	------	-------------	--------	----------

Num.	Sigla	Descripció
1	SS/93/s2/23	1 fragment de vora de tapadora moderna. Coccio oxidant.
2		1 fragment de broc de càntir. Coccio reductora.
3	"	1 fragment de vora de platet modern amb decoració de vidriat verd intern i extern. Coccio oxidant.
4	"	1 fragment d'arrencament de nansa moderna. Coccio reductora.
5	"	1 fragment de base d'olla o cassola moderna. Coccio oxidant.
6	"	4 fragments informes islàmics amb decoració de vidriat melat intern. Coccio oxidant.
7	"	3 fragments informes. Coccio oxidant.
8	"	6 fragments informes. Coccio reductora.
9	"	1 fragment de nansa de vidre modern.
10	"	1 fragment de base de botella o porró de vidre moderna.
11	"	1 fragment de broc de porró de vidre modern.
12	"	7 fragments de vidre informes moderns.
13	"	1 agulla de bronze.
14	"	5 monedes de bronze baixmedievals-modernes (pugeses).
15	"	2 fragment informes de bronze.
16	"	1 clau de ferro modern.
17	"	2 fragments de ferro informes.
18	"	3 fragments d'òssos humans.
19	"	14 fragments d'òssos d'animals domèstics.
20	"	
21	"	
22	"	
23	"	
24	"	
25	"	
26	"	
27	"	
28	"	
29	"	
30	"	
31	"	
32	"	
33	"	
34	"	
35	"	
36	"	
37	"	
38	"	
39	"	
40	"	
41	"	
42	"	
43	"	
44	"	
45	"	
46	"	
47	"	
48	"	
49	"	
50	"	
51	"	

Data:

Signatura:

Jaciment Sant Salvador	Any 1993	Àrea	Sector 2	Quadre	UE 24
---------------------------	-------------	------	-------------	--------	----------

Num.	Sigla	Descripció
1	SS/93/s2/24	1 fragment informe islàmic amb decoració de vidriat melat interior. Coccio oxidant.
2		7 fragments informes. Coccio oxidant.
3	"	
4	"	
5	"	
6	"	
7	"	
8	"	
9	"	
10	"	
11	"	
12	"	
13	"	
14	"	
15	"	
16	"	
17	"	
18	"	
19	"	
20	"	
21	"	
22	"	
23	"	
24	"	
25	"	
26	"	
27	"	
28	"	
29	"	
30	"	
31	"	
32	"	
33	"	
34	"	
35	"	
36	"	
37	"	
38	"	
39	"	
40	"	
41	"	
42	"	
43	"	
44	"	
45	"	
46	"	
47	"	
48	"	
49	"	
50	"	
51	"	
52	"	
53	"	

Data:	Signatura:
-------	------------

Jaciment Sant Salvador	Any 1993	Àrea	Sector 2	Quadre	UE 25
----------------------------------	--------------------	-------------	--------------------	---------------	-----------------

Num.	Sigla	Descripció
1	SS/93/s2/25	4 fragments informes islàmics amb decoració de vidriat melat intern i etern. Coccio oxidant.
2	"	2 fragments informes. Coccio oxidant.
3	"	1 fragment informe. Coccio reductora.
4	"	4 fragments de vores de petits recipients de vidre moderns.
5	"	6 fragments informes de vidre modern.
6	"	2 monedes de bronze baixmedievals-modernes (pugeses).
7	"	1 fragment de bronze informe.
8	"	7 fragments de ferro informes.
9	"	1 clau de ferro.
10	"	1 fragment d'òs informe.
11	"	
12	"	
13	"	
14	"	
15	"	
16	"	
17	"	
18	"	
19	"	
20	"	
21	"	
22	"	
23	"	
24	"	
25	"	
26	"	
27	"	
28	"	
29	"	
30	"	
31	"	
32	"	
33	"	
34	"	
35	"	
36	"	
37	"	
38	"	
39	"	
40	"	
41	"	
42	"	
43	"	
44	"	
45	"	
46	"	
47	"	
48	"	
49	"	
50	"	
51	"	
52	"	

Data:	Signatura:
-------	------------

Jaciment	Any	Àrea	Sector	Quadre	UE
Sant Salvador	1993		2		29

Num.	Sigla	Descripció
1	SS/93/s2/29	2 fragments de vores de safes islàmiques. Coccio oxidant.
2		2 fragments de vores d'olles islàmiques.. Coccio reductora.
3	"	1 fragment de vora d'olla o cassola d'època comtal. Coccio reductora.
4	"	1 fragment d'arrencament de nansa de gerreta islàmica. Coccio oxidant.
5	"	2 fragments de bases islàmiques. Coccio oxidant.
6	"	1 fragment informe de tenalla islàmica. Coccio oxidant.
7	"	4 fragments informes islàmics amb decoració incisa. Coccio oxidant.
8	"	12 fragments informes islàmics amb decoració pintada en manganès. Coccio oxidant.
9	"	1 fragment informe islàmic amb decoració de verd i manganès. Coccio oxidant.
10	"	1 fragment informe islàmic amb decoració de vidriat melat intern i extern. Coccio oxidant.
11	"	18 fragments informes. Coccio reductora.
12	"	66 fragments informes. Coccio oxidant.
13	"	14 fragments de teules islàmiques.
14	"	2 fragments informes de ferro.
15	"	2 fragments informes de bronze.
16	"	19 fragments d'òssos humans.
17	"	1 molar humà.
18	"	
19	"	
20	"	
21	"	
22	"	
23	"	
24	"	
25	"	
26	"	
27	"	
28	"	
29	"	
30	"	
31	"	
32	"	
33	"	
34	"	
35	"	
36	"	
37	"	
38	"	
39	"	
40	"	
41	"	
42	"	
43	"	
44	"	
45	"	
46	"	
47	"	
48	"	
49	"	
50	"	
51	"	

Data: Signatura:

Jaciment Sant Salvador	Any 1993	Àrea	Sector 2	Quadre	UE 30
---------------------------	-------------	------	-------------	--------	----------

Num.	Sigla	Descripció
1	SS/93/s2 /30	1 fragment informe. Cocció oxidant.
2	"	3 fragments d'òssos humans.
3	"	
4	"	
5	"	
6	"	
7	"	
8	"	
9	"	
10	"	
11	"	
12	"	
13	"	
14	"	
15	"	
16	"	
17	"	
18	"	
19	"	
20	"	
21	"	
22	"	
23	"	
24	"	
25	"	
26	"	
27	"	
28	"	
29	"	
30	"	
31	"	
32	"	
33	"	
34	"	
35	"	
36	"	
37	"	
38	"	
39	"	
40	"	
41	"	
42	"	
43	"	
44	"	
45	"	
46	"	
47	"	
48	"	
49	"	
50	"	
51	"	
52	"	
53	"	

Data: _____ Signatura: _____

Jaciment Sant Salvador	Any 1993	Àrea	Sector 2	Quadre	UE 31
---------------------------	-------------	------	-------------	--------	----------

Num.	Sigla	Descripció
1	SS/93/s2 /31	1 fragment de vora d'una tapadora islàmica. Coccio oxidant.
2	"	1 fragment de vora d'una safa islàmica. Coccio oxidant.
3	"	1 fragment de base d'una safa islàmica. Coccio oxidant.
4	"	1 fragment de base islàmic. Coccio oxidant.
5	"	1 fragment informe islàmic amb decoració incissa. Coccio oxidant.
6	"	3 fragments informes islàmics amb decoració pintada amb manganès. Coccio oxidant.
7	"	2 fragments informes islàmics amb vidriat melat interior. Coccio oxidant.
8	"	9 fragments informes. Coccio reductora.
9	"	20 fragments informes. Coccio oxidant.
10	"	1 fragment de teula islàmica. Coccio oxidant.
11	"	1 fragment de terra-cuita islàmic. Coccio oxidant.
12	"	1 fragment de ceràmica de planta circular amb orifici central. Coccio reductora.
13	"	1 fragment de ferro informe.
14	"	3 fragments d'ossos d'animals indeterminats.
15	"	1 molar de rumiant.
16	"	21 fragments d'ossos humans.
17	"	
18	"	
19	"	
20	"	
21	"	
22	"	
23	"	
24	"	
25	"	
26	"	
27	"	
28	"	
29	"	
30	"	
31	"	
32	"	
33	"	
34	"	
35	"	
36	"	
37	"	
38	"	
39	"	
40	"	
41	"	
42	"	
43	"	
44	"	
45	"	
46	"	
47	"	
48	"	
49	"	
50	"	
51	"	
52	"	

Data:

Signatura:

Jaciment Sant Salvador	Any 1993	Àrea	Sector 2	Quadre	UE 32
---------------------------	-------------	------	-------------	--------	----------

Num.	Sigla	Descripció
1	SS/93/s2/32	2 fragments de vores d'escudelles islàmiques. Cocció oxidant.
2		1 fragment de vora d'una gerra islàmica. Cocció oxidant.
3	"	1 fragment de vora d'olla d'època feudal. Cocció reductora.
4	"	1 fragment de base de safà islàmica. Cocció oxidant.
5	"	1 fragment de base d'un vas islàmic. Cocció oxidant.
6	"	2 fragments informes islàmics amb decoració incisa. Cocció oxidant.
7	"	2 fragments informes d'olles d'època comtal amb decoració incisa. Cocció reductora.
8	"	1 fragment informe islàmic amb decoració pintada en manganès. Cocció oxidant.
9	"	2 fragments informes islàmics amb decoració pintada de verd i manganès. Cocció oxidant.
10	"	4 fragments informes islàmics amb decoració de vidriat verd. Cocció oxidant.
11	"	15 fragments de teules islàmiques. Cocció oxidant.
12	"	25 fragments informes. Cocció oxidant.
13	"	17 fragments informes. Cocció reductora.
14	"	104 fragments d'òssos humans.
15	"	15 dents humanes.
16	"	
17	"	
18	"	
19	"	
20	"	
21	"	
22	"	
23	"	
24	"	
25	"	
26	"	
27	"	
28	"	
29	"	
30	"	
31	"	
32	"	
33	"	
34	"	
35	"	
36	"	
37	"	
38	"	
39	"	
40	"	
41	"	
42	"	
43	"	
44	"	
45	"	
46	"	
47	"	
48	"	
49	"	
50	"	
51	"	

Data:

Signatura:

Jaciment	Any	Àrea	Sector	Quadre	UE
Sant Salvador	1993		2		39
Num.	Sigla	Descripció			
1	SS/93/s2/39	1 fragment de nansa de gerreta islàmica. Cocció oxidant.			
2		1 fragment informe islàmic amb decoració pintada en manganès. Cocció oxidant.			
3	"	6 fragments informes. Cocció oxidant.			
4	"	1 fragment informe. Cocció reductora.			
5	"	4 fragments d'òssos informes.			
6	"				
7	"				
8	"				
9	"				
10	"				
11	"				
12	"				
13	"				
14	"				
15	"				
16	"				
17	"				
18	"				
19	"				
20	"				
21	"				
22	"				
23	"				
24	"				
25	"				
26	"				
27	"				
28	"				
29	"				
30	"				
31	"				
32	"				
33	"				
34	"				
35	"				
36	"				
37	"				
38	"				
39	"				
40	"				
41	"				
42	"				
43	"				
44	"				
45	"				
46	"				
47	"				
48	"				
49	"				
50	"				
51	"				
52	"				
53	"				
Data:		Signatura:			

Jaciment Sant Salvador	Any 1993	Àrea	Sector 2	Quadre	UE 40
---------------------------	-------------	------	-------------	--------	----------

Num.	Sigla	Descripció
1	SS/93/s2/40	2 fragments de vora d'un llibrell islàmic. Cocció oxidant.
2		3 fragments de vores de vasos islàmics. Cocció oxidant.
3	"	3 fragments de vores de safes islàmiques. Cocció oxidant.
4	"	1 fragment de vora d'olla o cassola d'època comtal. Cocció reductora.
5	"	1 fragment de nansa d'una gerreta islàmica. Cocció oxidant.
6	"	3 fragments de nanses de gerres islàmiques. Cocció oxidant.
7	"	1 fragment de nansa d'olla o cassola. Cocció reductora.
8	"	1 fragment de base d'una safa islàmica. Cocció oxidant.
9	"	3 fragments de bases islàmiques. Cocció oxidant.
10	"	2 fragments de bases. Cocció reductora.
11	"	2 fragments d'un broc de càntir modern. Cocció reductora.
12	"	1 fragment d'un tub de ceràmica islàmic amb decoració vidriada verda a l'exterior. Cocció oxidant.
13	"	2 fragments de teula islàmica. Cocció oxidant.
14	"	2 fragments informes islàmics amb decoració pintada en manganès. Cocció oxidant.
15	"	11 fragments informes islàmics amb decoració incisa. Cocció oxidant.
16	"	2 fragments informes islàmics amb decoració pintada en manganès sota vidriat melat. Cocció oxidant.
17	"	2 fragments informes islàmics amb decoració de vidriat melat extern. Cocció oxidant.
18	"	3 fragments informes moderns amb decoració de vidriat marró intern i extern. Cocció oxidant.
19	"	3 fragments informes moderns amb decoració de vidriat blanc intern i extern. Cocció oxidant.
20	"	34 fragments informes. Cocció reductora.
21	"	156 fragments informes. Cocció oxidant.
22	"	7 fragments informes de vidre modern.
23	"	2 fragments informes de ferro.
24	"	1 clau de ferro.
25	"	3 molars d'herbívor.
26	"	46 fragments d'òssos d'animal domèstic.
27	"	66 fragments d'òssos humans.
28	"	
29	"	
30	"	
31	"	
32	"	
33	"	
34	"	
35	"	
36	"	
37	"	
38	"	
39	"	
40	"	
41	"	
42	"	
43	"	
44	"	
45	"	
46	"	
47	"	
48	"	
49	"	

Data:

Signatura:

Jaciment Sant Salvador	Any 1993	Àrea	Sector 2	Quadre	UE 41
---------------------------	-------------	------	-------------	--------	----------

Num.	Sigla	Descripció
1	SS/93/s2/41	1 fragment de vora de tapadora islàmica. Coccio oxidant.
2		1 fragment de nansa de gerra islàmica. Coccio oxidant.
3	"	3 fragments informes d'olles o cassoles islàmiques amb decoració de vidriat marró intern. Coccio oxidant.
4	"	3 fragments informes. Coccio reductora.
5	"	7 fragments informes. Coccio oxidant.
6	"	23 fragments d'òssos humans.
7	"	
8	"	
9	"	
10	"	
11	"	
12	"	
13	"	
14	"	
15	"	
16	"	
17	"	
18	"	
19	"	
20	"	
21	"	
22	"	
23	"	
24	"	
25	"	
26	"	
27	"	
28	"	
29	"	
30	"	
31	"	
32	"	
33	"	
34	"	
35	"	
36	"	
37	"	
38	"	
39	"	
40	"	
41	"	
42	"	
43	"	
44	"	
45	"	
46	"	
47	"	
48	"	
49	"	
50	"	
51	"	

Data: _____ Signatura: _____

Jaciment Sant Salvador	Any 1993	Àrea	Sector 2	Quadre	UE 44
---------------------------	-------------	------	-------------	--------	----------

Num.	Sigla	Descripció
1	SS/93/s2/44	1 fragment de nansa de gerreta islàmica. Cocció oxidant.
2		1 fragment de nansa d'olla o cassola islàmica. Cocció oxidant.
3	"	1 fragment informe islàmic amb decoració incisa. Cocció oxidant.
4	"	1 fragment informe islàmic amb decoració pintada en manganès. Cocció oxidant.
5	"	3 fragments informes islàmics amb decoració de vidriat melat intern i extern. Cocció oxidant.
6	"	2 fragments informes. Cocció reductora.
7	"	15 fragments informes. Cocció oxidant.
8	"	
9	"	
10	"	
11	"	
12	"	
13	"	
14	"	
15	"	
16	"	
17	"	
18	"	
19	"	
20	"	
21	"	
22	"	
23	"	
24	"	
25	"	
26	"	
27	"	
28	"	
29	"	
30	"	
31	"	
32	"	
33	"	
34	"	
35	"	
36	"	
37	"	
38	"	
39	"	
40	"	
41	"	
42	"	
43	"	
44	"	
45	"	
46	"	
47	"	
48	"	
49	"	
50	"	
51	"	
52	"	

Data:

Signatura:

Jaciment Sant Salvador	Any 1993	Àrea	Sector 2	Quadre	UE 45
---------------------------	-------------	------	-------------	--------	----------

Num.	Sigla	Descripció
1	SS/93/s245	1 fragment de vora islàmica amb arrencament de nansa i decoració de vidriat melat. Coccio oxidant.
2	"	1 fragment informe islàmic amb decoració pintada de manganès. Coccio oxidant.
3	"	1 fragment informe islàmic amb decoració de vidriat melat. Coccio oxidant.
4	"	1 fragment informe. Coccio reductora.
5	"	1 fragment informe. Coccio oxidant.
6	"	1 fragment d'òs d'animal domèstic.
7	"	
8	"	
9	"	
10	"	
11	"	
12	"	
13	"	
14	"	
15	"	
16	"	
17	"	
18	"	
19	"	
20	"	
21	"	
22	"	
23	"	
24	"	
25	"	
26	"	
27	"	
28	"	
29	"	
30	"	
31	"	
32	"	
33	"	
34	"	
35	"	
36	"	
37	"	
38	"	
39	"	
40	"	
41	"	
42	"	
43	"	
44	"	
45	"	
46	"	
47	"	
48	"	
49	"	
50	"	
51	"	

Data: Signatura:

Jaciment Sant Salvador	Any 1993	Àrea	Sector 2	Quadre	UE 54
---------------------------	-------------	------	-------------	--------	----------

Num.	Sigla	Descripció
1	SS/93/s2/54	1 fragment de vora d'una gerra islàmica. Coccio oxidant.
2		2 fragments de vores de llànties islàmiques. Coccio oxidant.
3	"	1 fragment informe islàmic amb decoració pintada eb manganès. Coccio oxidant.
4	"	14 fragments informes. Coccio oxidant.
5	"	1 fragment informe de ferro.
6	"	1 fragment d'òs indeterminat.
7	"	1 molar humà.
8	"	
9	"	
10	"	
11	"	
12	"	
13	"	
14	"	
15	"	
16	"	
17	"	
18	"	
19	"	
20	"	
21	"	
22	"	
23	"	
24	"	
25	"	
26	"	
27	"	
28	"	
29	"	
30	"	
31	"	
32	"	
33	"	
34	"	
35	"	
36	"	
37	"	
38	"	
39	"	
40	"	
41	"	
42	"	
43	"	
44	"	
45	"	
46	"	
47	"	
48	"	
49	"	
50	"	
51	"	
52	"	
53	"	

Data: Signatura:

Jaciment Sant Salvador	Any 1993	Àrea	Sector 2	Quadre	UE 56
---------------------------	-------------	------	-------------	--------	----------

Num.	Sigla	Descripció
1	SS/93/s2/56	1 fragment informe. Cocció reductora.
2		1 fragment informe. Cocció oxidant..
3	"	4 fragments d'òssos de rosegador.
4	"	
5	"	
6	"	
7	"	
8	"	
9	"	
10	"	
11	"	
12	"	
13	"	
14	"	
15	"	
16	"	
17	"	
18	"	
19	"	
20	"	
21	"	
22	"	
23	"	
24	"	
25	"	
26	"	
27	"	
28	"	
29	"	
30	"	
31	"	
32	"	
33	"	
34	"	
35	"	
36	"	
37	"	
38	"	
39	"	
40	"	
41	"	
42	"	
43	"	
44	"	
45	"	
46	"	
47	"	
48	"	
49	"	
50	"	
51	"	
52	"	
53	"	

Data: Signatura:

Jaciment Sant Salvador	Any 1993	Àrea	Sector 2	Quadre	UE 60
---------------------------	-------------	------	-------------	--------	----------

Num.	Sigla	Descripció
1	SS/93/s2 /60	1 fragment informe islàmic, amb decoració incissa. Coccio oxidant.
2	"	1 fragment informe islàmic, amb vidriat marró interior i exterior. Coccio oxidant.
3	"	1 fragment informe. Coccio oxidant.
4	"	1 fragment informe. Coccio reductora.
5	"	
6	"	
7	"	
8	"	
9	"	
10	"	
11	"	
12	"	
13	"	
14	"	
15	"	
16	"	
17	"	
18	"	
19	"	
20	"	
21	"	
22	"	
23	"	
24	"	
25	"	
26	"	
27	"	
28	"	
29	"	
30	"	
31	"	
32	"	
33	"	
34	"	
35	"	
36	"	
37	"	
38	"	
39	"	
40	"	
41	"	
42	"	
43	"	
44	"	
45	"	
46	"	
47	"	
48	"	
49	"	
50	"	
51	"	
52	"	
53	"	

Data: _____ Signatura: _____

Jaciment Sant Salvador	Any 1993	Àrea	Sector 2	Quadre	UE 63
---------------------------	-------------	------	-------------	--------	----------

Num.	Sigla	Descripció
1	SS/93/s2/63	2 fragments informes. Cocció reductora.
2		1 fragment informe. Cocció oxidant.
3	"	1 vèrtebra humana.
4	"	
5	"	
6	"	
7	"	
8	"	
9	"	
10	"	
11	"	
12	"	
13	"	
14	"	
15	"	
16	"	
17	"	
18	"	
19	"	
20	"	
21	"	
22	"	
23	"	
24	"	
25	"	
26	"	
27	"	
28	"	
29	"	
30	"	
31	"	
32	"	
33	"	
34	"	
35	"	
36	"	
37	"	
38	"	
39	"	
40	"	
41	"	
42	"	
43	"	
44	"	
45	"	
46	"	
47	"	
48	"	
49	"	
50	"	
51	"	
52	"	

Data:	Signatura:
-------	------------

--

Jaciment	Any	Àrea	Sector	Quadre	UE
Sant Salvador	1993		2		65
Num.	Sigla	Descripció			
1	SS/93/s2/65	1 fragment de vora de cassola islàmica. Coccio reductora.			
2		1 fragment de vora de vaset islàmic. Coccio oxidant.			
3	"	4 fragments de vores de gerretes islàmiques. Coccio oxidant.			
4	"	1 fragment de vora de gerra islàmica. Coccio oxidant.			
5	"	3 fragments de vores de safes islàmiques. Coccio oxidant.			
6	"	2 fragments de vores d'olles islàmiques. Coccio oxidant.			
7	"	2 fragments de nanses de gerres islàmiques. Coccio oxidant.			
8	"	1 fragment de nansa de gerreta islàmica. Coccio oxidant.			
9	"	3 fragments de bases de safes islàmiques. Coccio oxidant.			
10	"	3 fragments de bases. Coccio oxidant.			
11	"	3 fragments informes islàmics amb decoració incisa. Coccio oxidant.			
12	"	1 fragment informe d'època comtal amb decoració incisa. Coccio reductora.			
13	"	3 fragments informes islàmics amb decoració pintada en manganès. Coccio oxidant.			
14	"	1 fragment informe islàmic amb decoració pintada de manganès sota vidriat melat. Coccio oxidant.			
15	"	2 fragments informes islàmics amb decoració de vidriat melat intern i extern. Coccio oxidant.			
16	"	7 fragments informes. Coccio reductora.			
17	"	105 fragments informes islàmics. Coccio oxidant.			
18	"	1 fragment de teula islàmica. Coccio oxidant.			
19	"	4 fragments informes de ferro.			
20	"	36 fragments d'òssos d'animal indeterminat.			
21	"	1 molar de bòvid.			
22	"	30 fragments d'òssos humans.			
23	"	1 molar humà.			
24	"				
25	"				
26	"				
27	"				
28	"				
29	"				
30	"				
31	"				
32	"				
33	"				
34	"				
35	"				
36	"				
37	"				
38	"				
39	"				
40	"				
41	"				
42	"				
43	"				
44	"				
45	"				
46	"				
47	"				
48	"				
49	"				
50	"				
Data:		Signatura:			

Jaciment Sant Salvador	Any 1993	Àrea	Sector 2	Quadre	UE 66
----------------------------------	--------------------	-------------	--------------------	---------------	-----------------

Num.	Sigla	Descripció
1	SS/93/s2/66	1 fragment de vora d'una plata islàmica. Cocció oxidant
2	"	1 fragment informe islàmic amb decoració de vidriat melat interior i exterior. Cocció oxidant.
3	"	1 fragment informe islàmic. Cocció oxidant.
4	"	1 fragment d'òs d'animal indeterminat.
5	"	
6	"	
7	"	
8	"	
9	"	
10	"	
11	"	
12	"	
13	"	
14	"	
15	"	
16	"	
17	"	
18	"	
19	"	
20	"	
21	"	
22	"	
23	"	
24	"	
25	"	
26	"	
27	"	
28	"	
29	"	
30	"	
31	"	
32	"	
33	"	
34	"	
35	"	
36	"	
37	"	
38	"	
39	"	
40	"	
41	"	
42	"	
43	"	
44	"	
45	"	
46	"	
47	"	
48	"	
49	"	
50	"	
51	"	

Data: _____ Signatura: _____

Jaciment Sant Salvador	Any 1993	Àrea	Sector 2	Quadre	UE 69
---------------------------	-------------	------	-------------	--------	----------

Num.	Sigla	Descripció
1	SS/93/s2/69	1 fragment informe. Cocció reductora.
2		2 fragments d'ossos d'animal indeterminat.
3	"	
4	"	
5	"	
6	"	
7	"	
8	"	
9	"	
10	"	
11	"	
12	"	
13	"	
14	"	
15	"	
16	"	
17	"	
18	"	
19	"	
20	"	
21	"	
22	"	
23	"	
24	"	
25	"	
26	"	
27	"	
28	"	
29	"	
30	"	
31	"	
32	"	
33	"	
34	"	
35	"	
36	"	
37	"	
38	"	
39	"	
40	"	
41	"	
42	"	
43	"	
44	"	
45	"	
46	"	
47	"	
48	"	
49	"	
50	"	
51	"	
52	"	
53	"	

Data: _____ Signatura: _____

Jaciment Sant Salvador	Any 1993	Àrea	Sector 2	Quadre	UE 70
----------------------------------	--------------------	-------------	--------------------	---------------	-----------------

Num.	Sigla	Descripció
1	SS/93/s2/70	1 fragment de vora de gereta islàmica. Cocció oxidant.
2		3 fragments informes d'olles o cassoles. Cocció oxidant.
3	"	1 fragment informe. Cocció reductora.
4	"	2 fragments informes. Cocció reductora.
5	"	5 fragments d'òssos d'animals domèstics.
6	"	
7	"	
8	"	
9	"	
10	"	
11	"	
12	"	
13	"	
14	"	
15	"	
16	"	
17	"	
18	"	
19	"	
20	"	
21	"	
22	"	
23	"	
24	"	
25	"	
26	"	
27	"	
28	"	
29	"	
30	"	
31	"	
32	"	
33	"	
34	"	
35	"	
36	"	
37	"	
38	"	
39	"	
40	"	
41	"	
42	"	
43	"	
44	"	
45	"	
46	"	
47	"	
48	"	
49	"	
50	"	
51	"	
52	"	
53	"	

Data: _____ Signatura: _____

Jaciment Sant Salvador	Any 1993	Àrea	Sector 2	Quadre	UE 71
---------------------------	-------------	------	-------------	--------	----------

Num.	Sigla	Descripció
1	SS/93/s2/71	2 fragments de vora de safà islàmica. Cocció oxidant.
2		1 fragment de vora indeterminada amb decoració incisa.
3	"	1 nansa de gerreta islàmica. Cocció oxidant.
4	"	1 fragment de base islàmica. Cocció oxidant.
5	"	2 fragments informes islàmics amb decoració incisa. Cocció oxidant.
6	"	5 fragments informes. Cocció oxidant.
7	"	8 fragments informes. Cocció reductora.
8	"	6 fragments d'ossos d'animal indeterminat.
9	"	
10	"	
11	"	
12	"	
13	"	
14	"	
15	"	
16	"	
17	"	
18	"	
19	"	
20	"	
21	"	
22	"	
23	"	
24	"	
25	"	
26	"	
27	"	
28	"	
29	"	
30	"	
31	"	
32	"	
33	"	
34	"	
35	"	
36	"	
37	"	
38	"	
39	"	
40	"	
41	"	
42	"	
43	"	
44	"	
45	"	
46	"	
47	"	
48	"	
49	"	
50	"	
51	"	
52	"	
53	"	

Data:	Signatura:
-------	------------

Jaciment	Any	Àrea	Sector	Quadre	UE
Sant Salvador	1993		2		72
Num.	Sigla	Descripció			
1	SS/93/s2/72	2 fragments informes islàmics. Coccio oxidant.			
2		2 fragments d'ossos d'animal domèstic.			
3	"				
4	"				
5	"				
6	"				
7	"				
8	"				
9	"				
10	"				
11	"				
12	"				
13	"				
14	"				
15	"				
16	"				
17	"				
18	"				
19	"				
20	"				
21	"				
22	"				
23	"				
24	"				
25	"				
26	"				
27	"				
28	"				
29	"				
30	"				
31	"				
32	"				
33	"				
34	"				
35	"				
36	"				
37	"				
38	"				
39	"				
40	"				
41	"				
42	"				
43	"				
44	"				
45	"				
46	"				
47	"				
48	"				
49	"				
50	"				
51	"				
52	"				
53	"				
Data:		Signatura:			

ANNEX 3. Dibuix dels materials significatius.

SECTOR 1



Figura 1. SS93-S1-42-7
Base de cantir dels segles XIX-XX



Figura 2. SS93-S1-34-10
Fragment de tapadora d'olla
dels segles XVI-XVIII

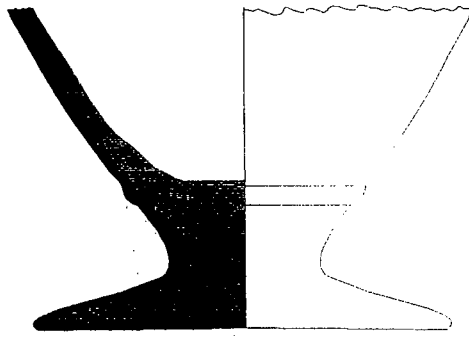

Figura 3. SS93-S1-40-1
Plat amb vidriat melat interior
dels segles XIX-XX

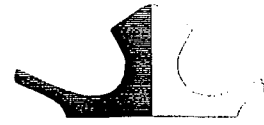

Figura 4. SS93-s1-53-1
Broc de cantir dels segles XIX-XX

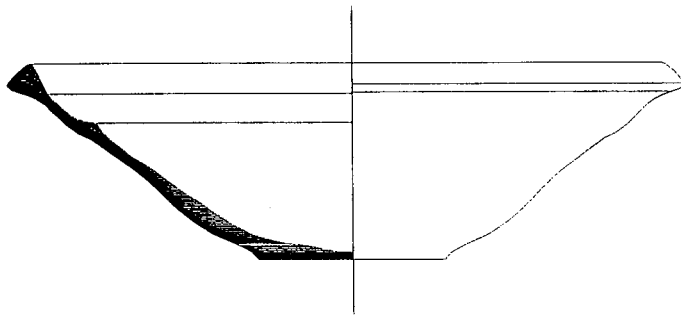

Figura 5. SS93-S1-36-24
Coll de gerra del segle XIX

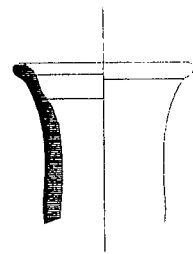

Figura 6. SS93-S1-40-29
Olla amb vidriat interior
dels segles XVI-XVIII

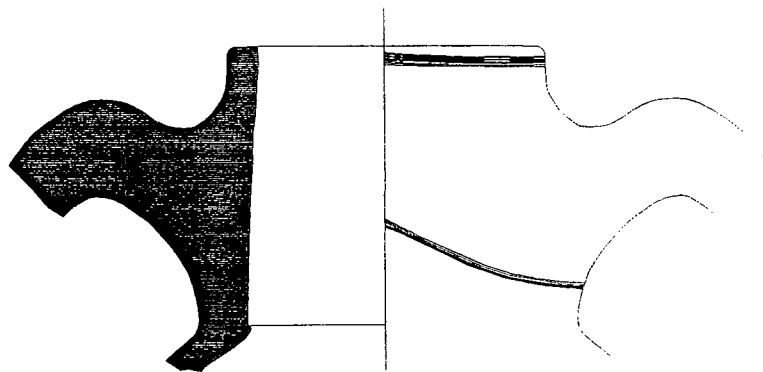

Figura 7. SS93-S1-16-3
Librell amb vidriat interior
dels segles XVI-XVIII

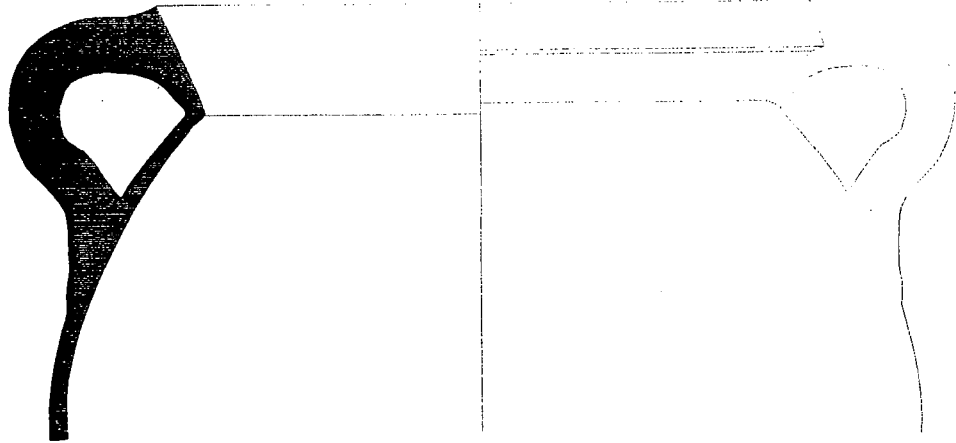

SS93-S1-37-3
Vascl de reflexes metálics
dels segle XVII

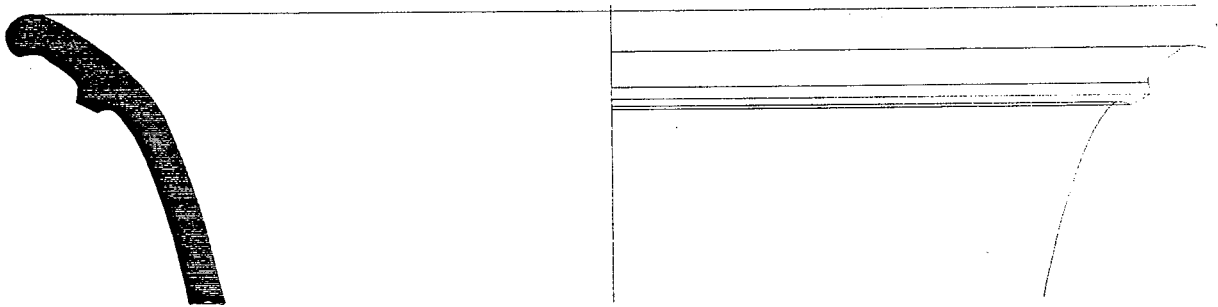
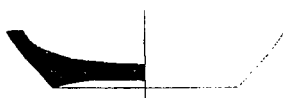
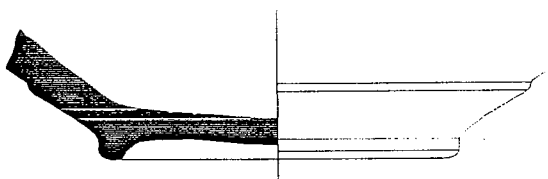

SS93-S1-40-19
Plat de blau català
del segle XVII

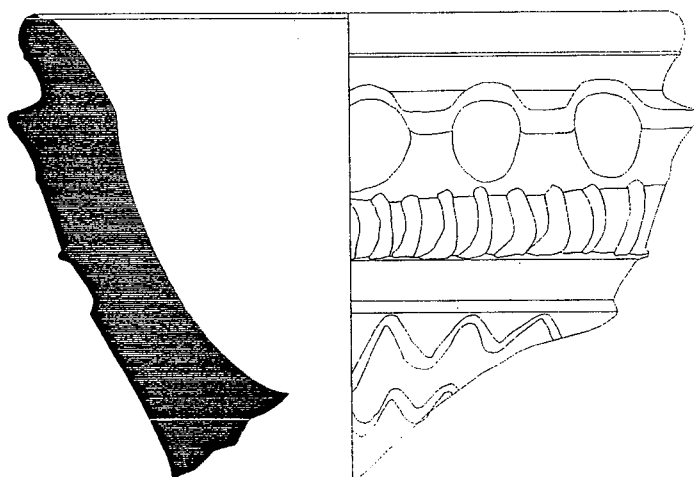

SS93-S1-40-59
Morter dels segles XVI-XVIII

SECTOR 2



Figura 1. SS93-S2-71-3
Nansa de gerreta islàmica
entre el segle VIII-1105



Figura 2. SS93-S2-65-4
Fragment de gerra islàmica
entre el segle VIII-1105

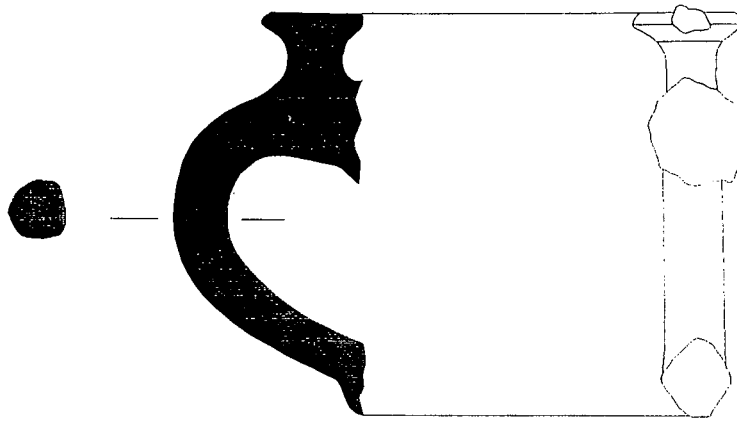

Figura 3. SS93-S2-6-1
Fragment d'olla islàmica
entre el segle VIII-1105



Figura 4. SS93-S2-71-1
Safa islàmica
entre el segle VIII-1105

ANNEX 1: Documentació gràfica i planimètrica

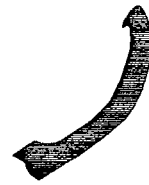

	JACIMENT	MUNICIPI	COMARCA	ANY D'EXCAVACIO
	SANT SALVADOR.	BALAGUER.	LA NOGUERA	1994
	SECTOR.	DESCRIPCIO		
	2	SECCIO A-B.		

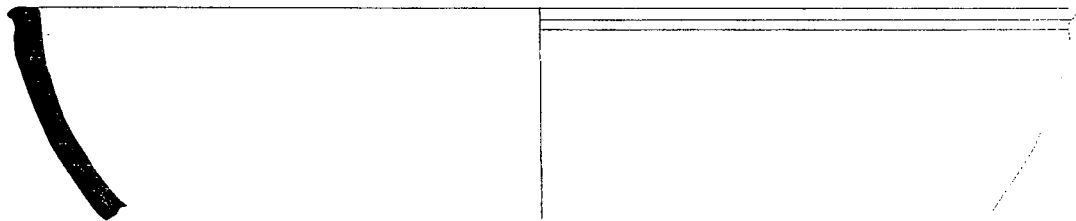
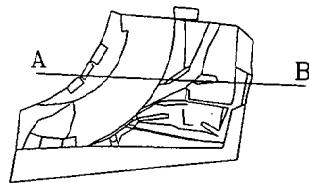
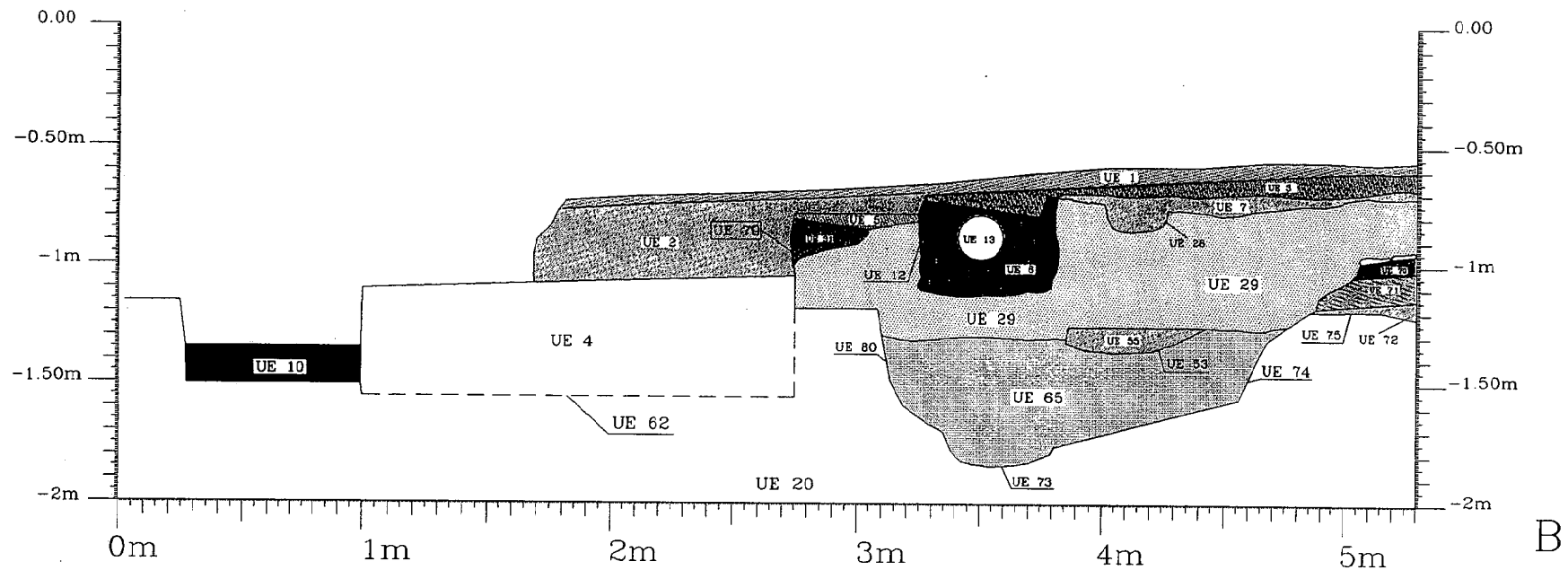

JACIMENT	MUNICIPI	COMARCA	ANY D'EXCAVACIO
SANT SALVADOR	BALAGUER	LA NOGUERA	1993
PLANTA	ESCALA	DESCRIPCIO	
12	1:50	ABOCAMENT ISLAMIC.	

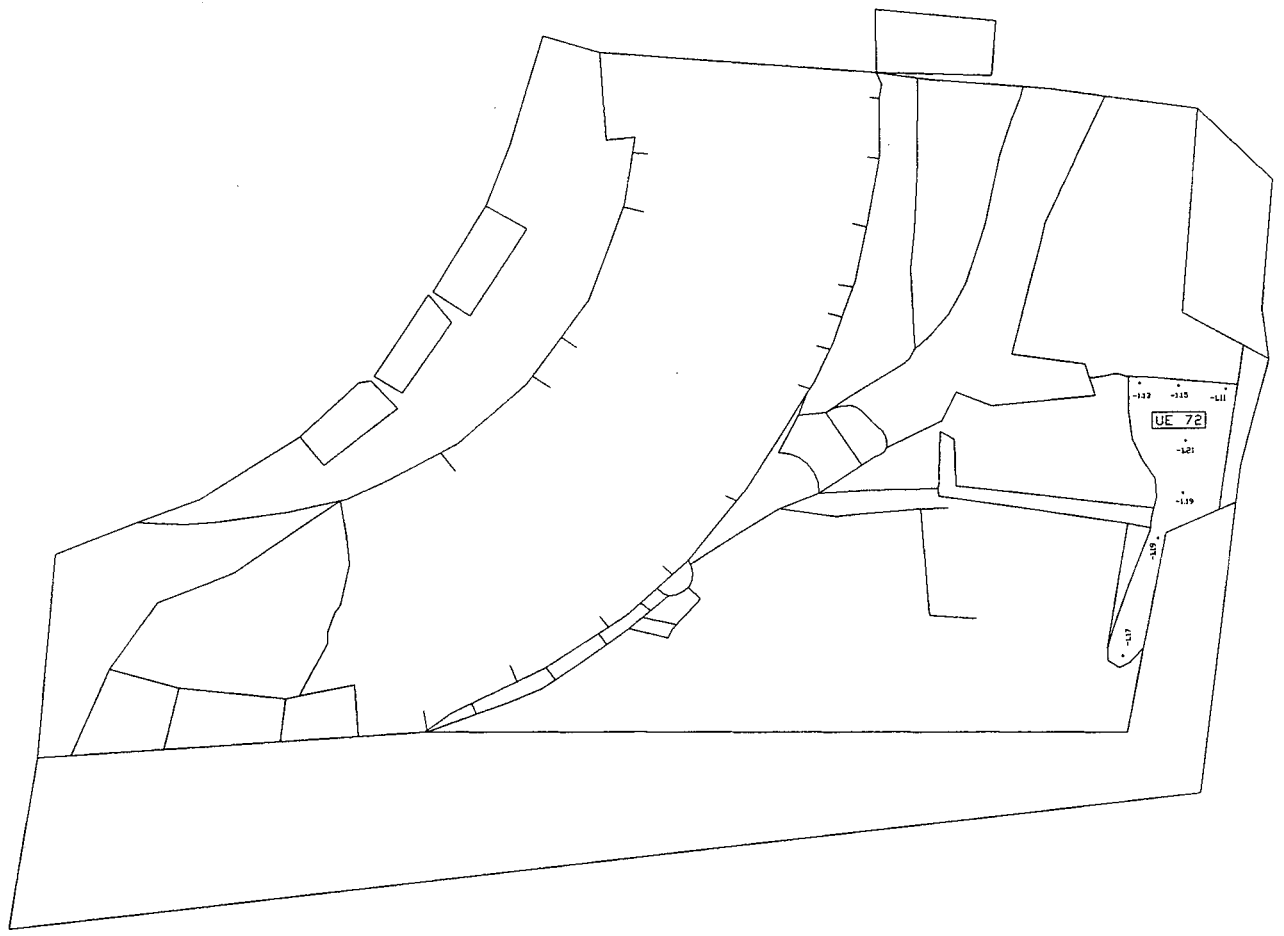

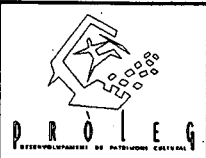

JACIMENT		MUNICIPI	COMARCA	ANY D'EXCAVACIO
SANT SALVADOR		BALAGUER	LA NOGUERA	1993
PLANTA	ESCALA	DESCRIPCIO		
11	1:50	CLAVEGUERES ISLAMIQVES.		

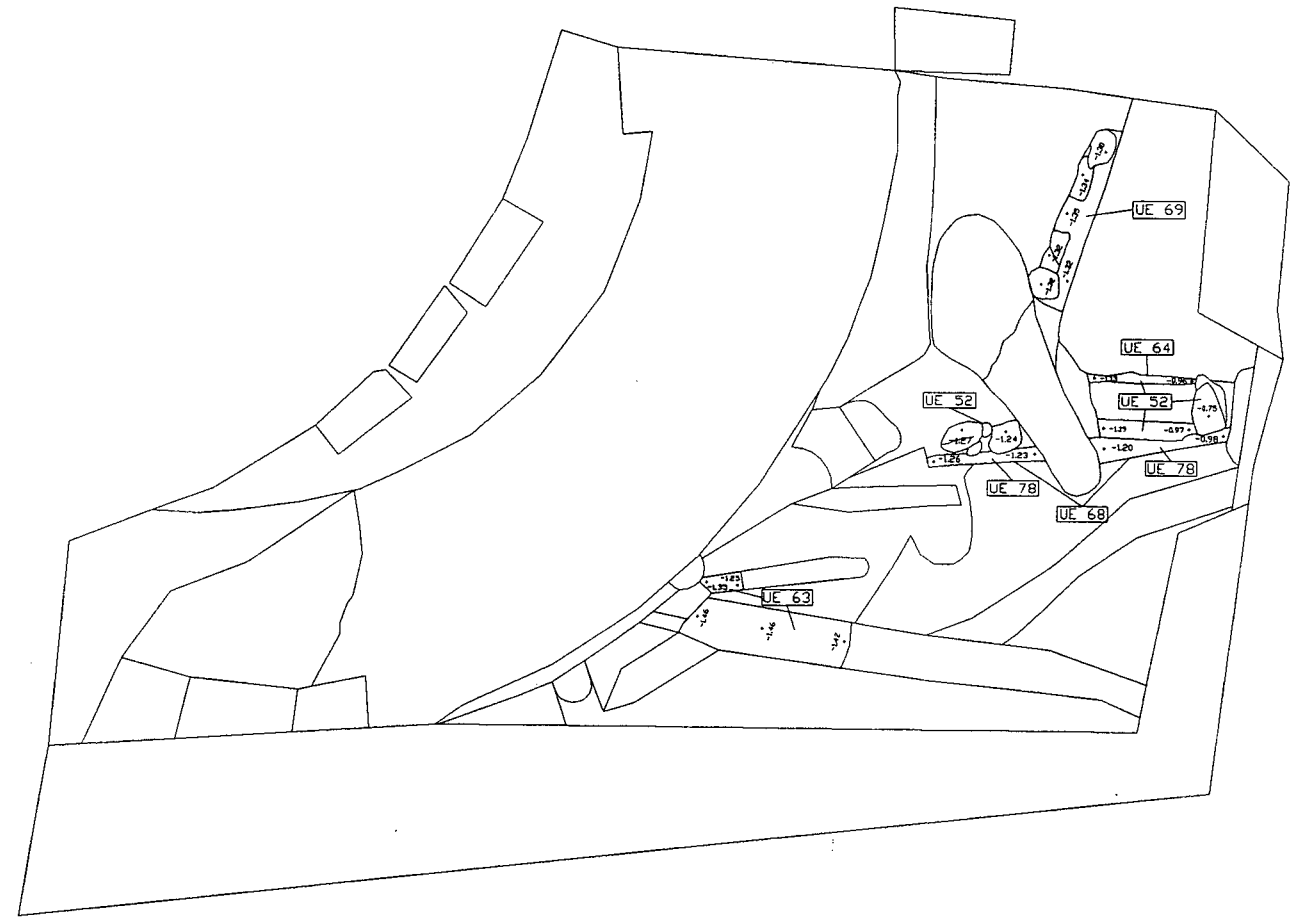



JACIMENT	MUNICIPI	COMARCA	ANY D'EXCAVACIÓ
SANT SALVADOR	BALAGUER	LA NOGUERA	1993
PLANTA	ESCALA	DESCRIPCIO	
10	1:50	ABSIS ROMANIC I CAPELLA DE L'ESGLÉSIA.	

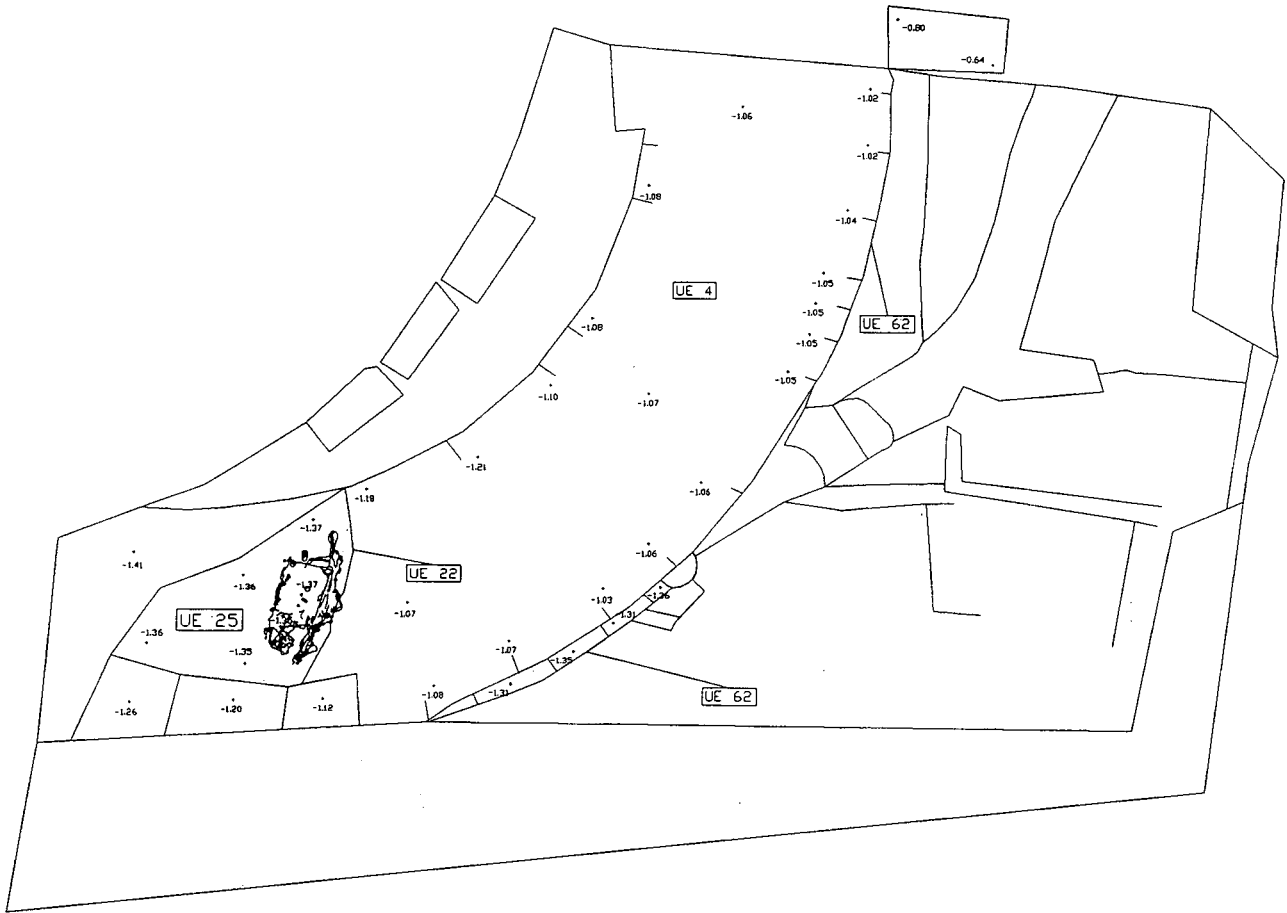



JACIMENT		MUNICIPI	COMARCA	ANY D'EXCAVACIO
SANT SALVADOR		BALAGUER	LA NOGUERA	1993
PLANTA	ESCALA	DESCRIPCIO		
9	1:50	ENTERRAMENT, FARCIMENT I ABOCAMENT DE TERRES.		

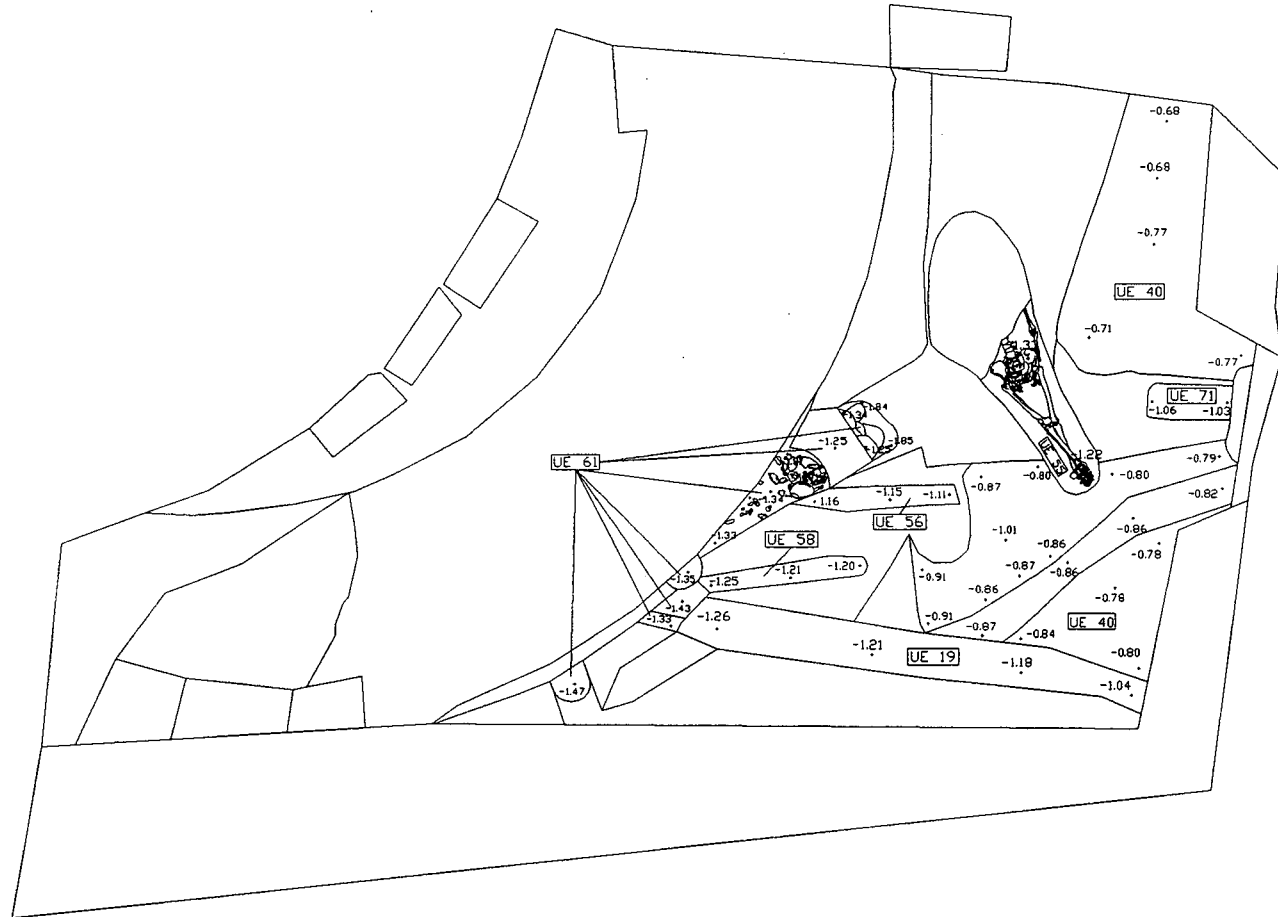



JACIMENT	MUNICIPI	COMARCA	ANY D'EXCAVACIO
SANT SALVADOR	BALAGUER	LA NOGUERA	1993
PLANTA	ESCALA	DESCRIPCIO	
B	1:50	ENTERRAMENT, OSSERA I FARCIMENT.	

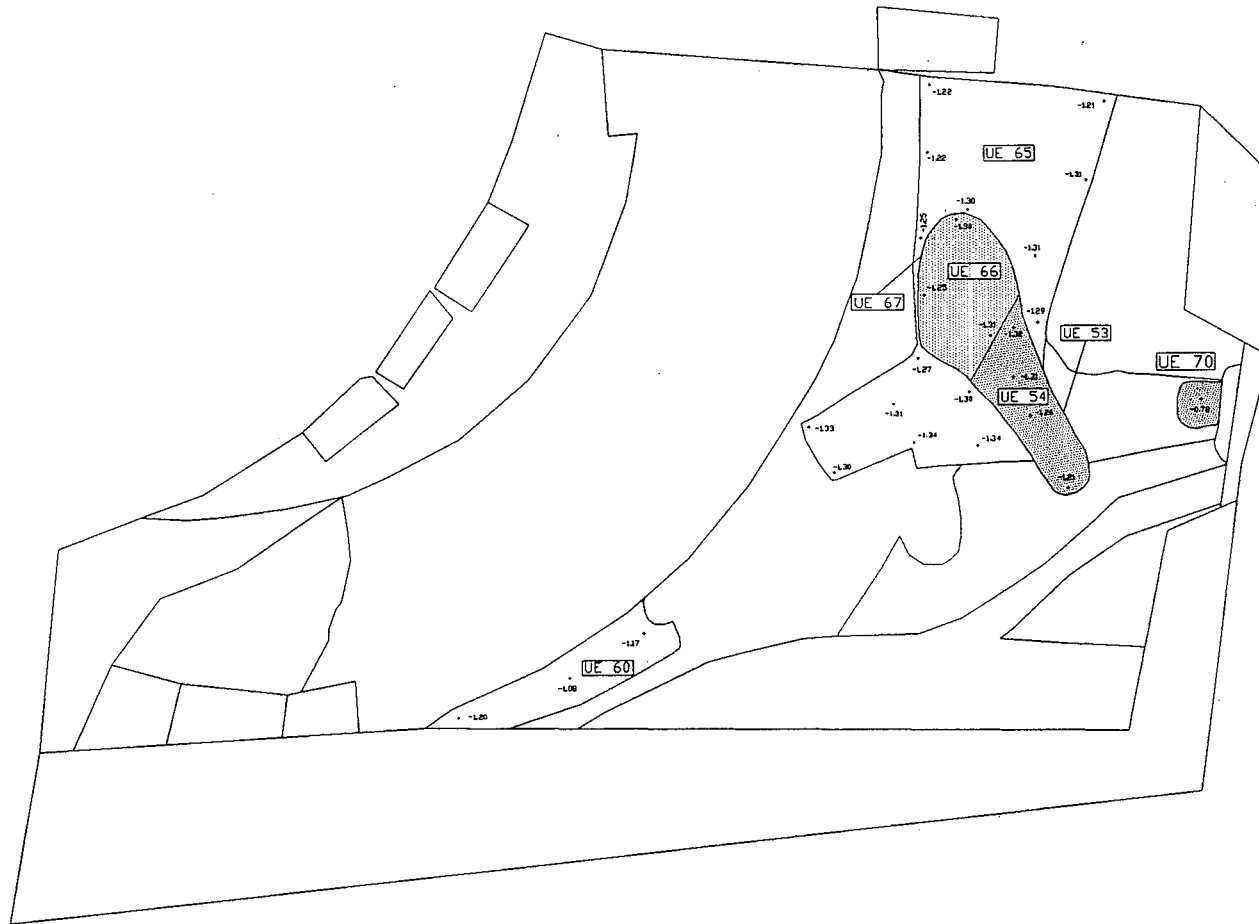



JACIMENT	MUNICIPI	COMARCA	ANY D'EXCAVACIO
SANT SALVADOR	BALAGUER	LA NOGUERA	1993
PLANTA	ESCALA	DESCRIPCIO	
1	1:50	PREPARACIO DE PAVIMENT I FARCIMENT.	

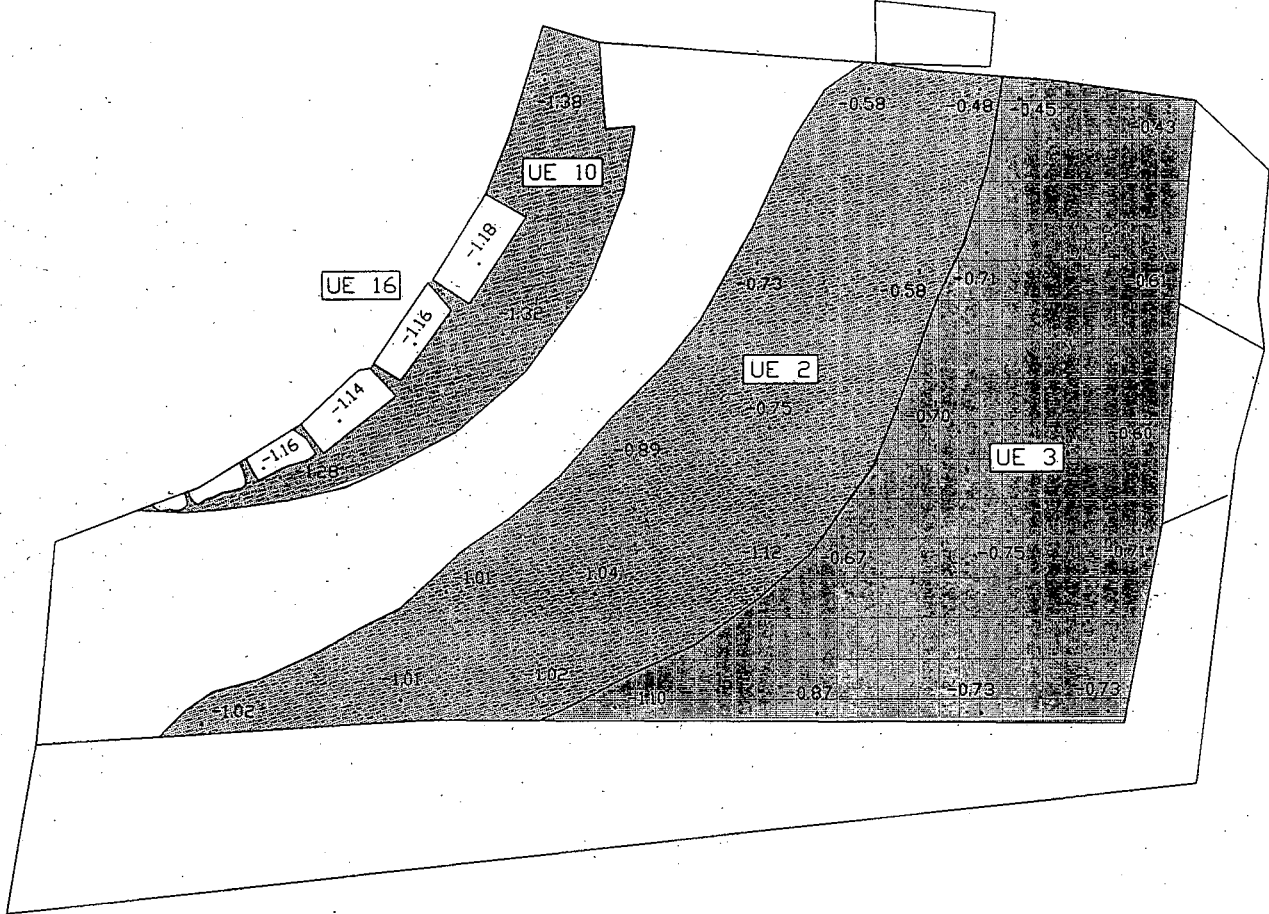



JACIMENT		MUNICIPI	COMARCA	ANY D'EXCAVACIO
SANT SALVADOR		BALAGUER	LA NOGUERA	1993
PLANTA	ESCALA	DESCRIPCIO		
2	1:50	FARCIMENTS DE CANALITZACIONS CONTEMPORANIES.		



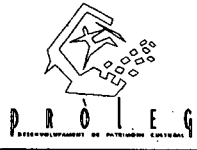

JACIMENT	MUNICIPI	COMARCA	ANY D'EXCAVACIO
SANT SALVADOR	BALAGUER	LA NOGUERA	1993
PLANTA	ESCALA	DESCRIPCIO	
3	1:60	CANALITZACIONS CONTEMPORANIES.	

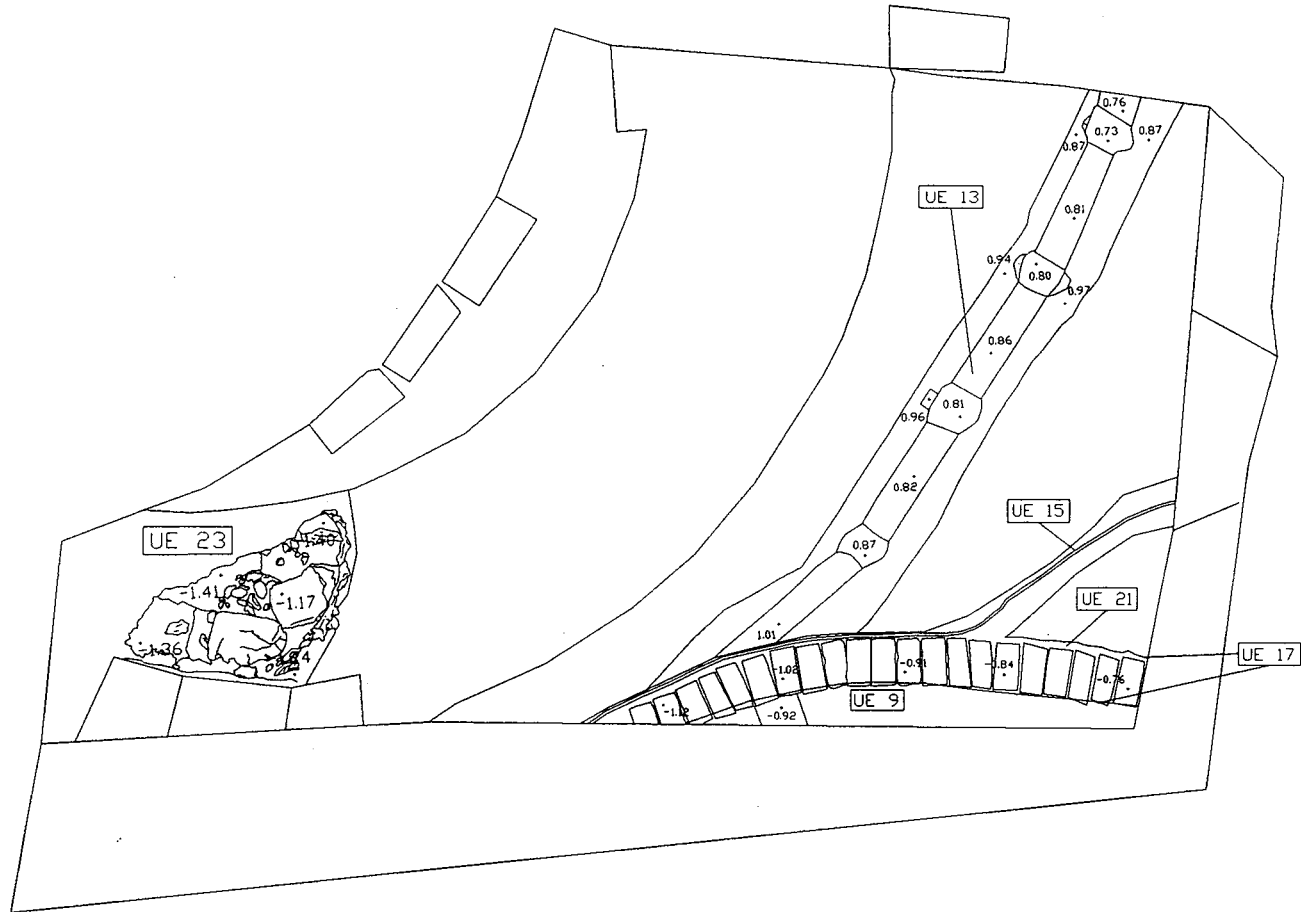



JACIMENT	MUNICIPI	COMARCA	ANY D'EXCAVACIO
SANT SALVADOR	BALAGUER	LA NOGUERA	1993
PLANTA	ESCALA	DESCRIPCIO	
4	1:50	PAVIMENTACIO UE 24. I ENTERRAMENTS MEDIEVALS.	

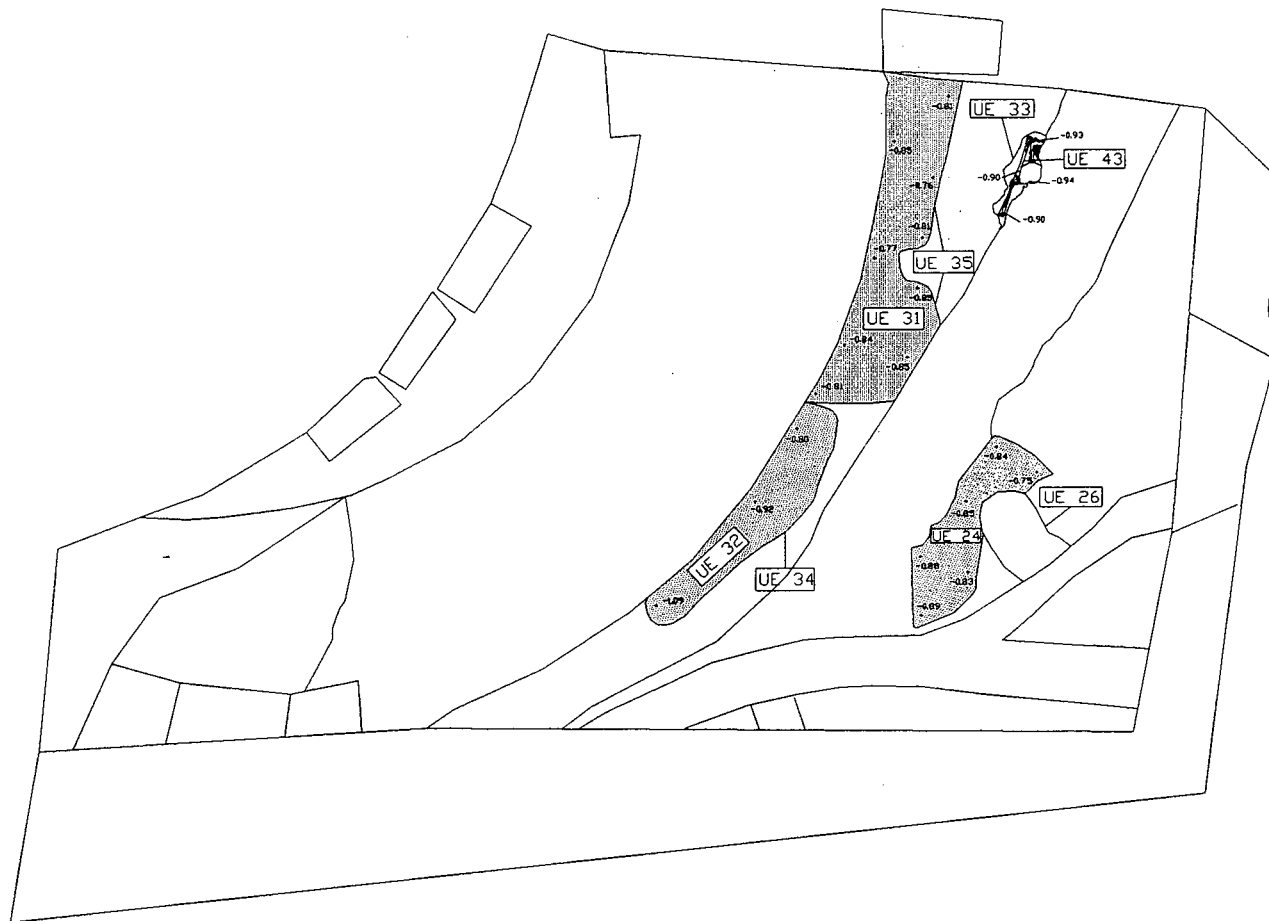

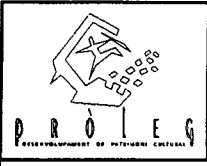

JACIMENT	MUNICIPI	COMARCA	ANY D'EXCAVACIO
SANT SALVADOR	BALAGUER	LA NOGUERA	1993
PLANTA	ESCALA	DESCRIPCIO	
5	1:50	ENTERRAMENTS MEDIEVALS.	

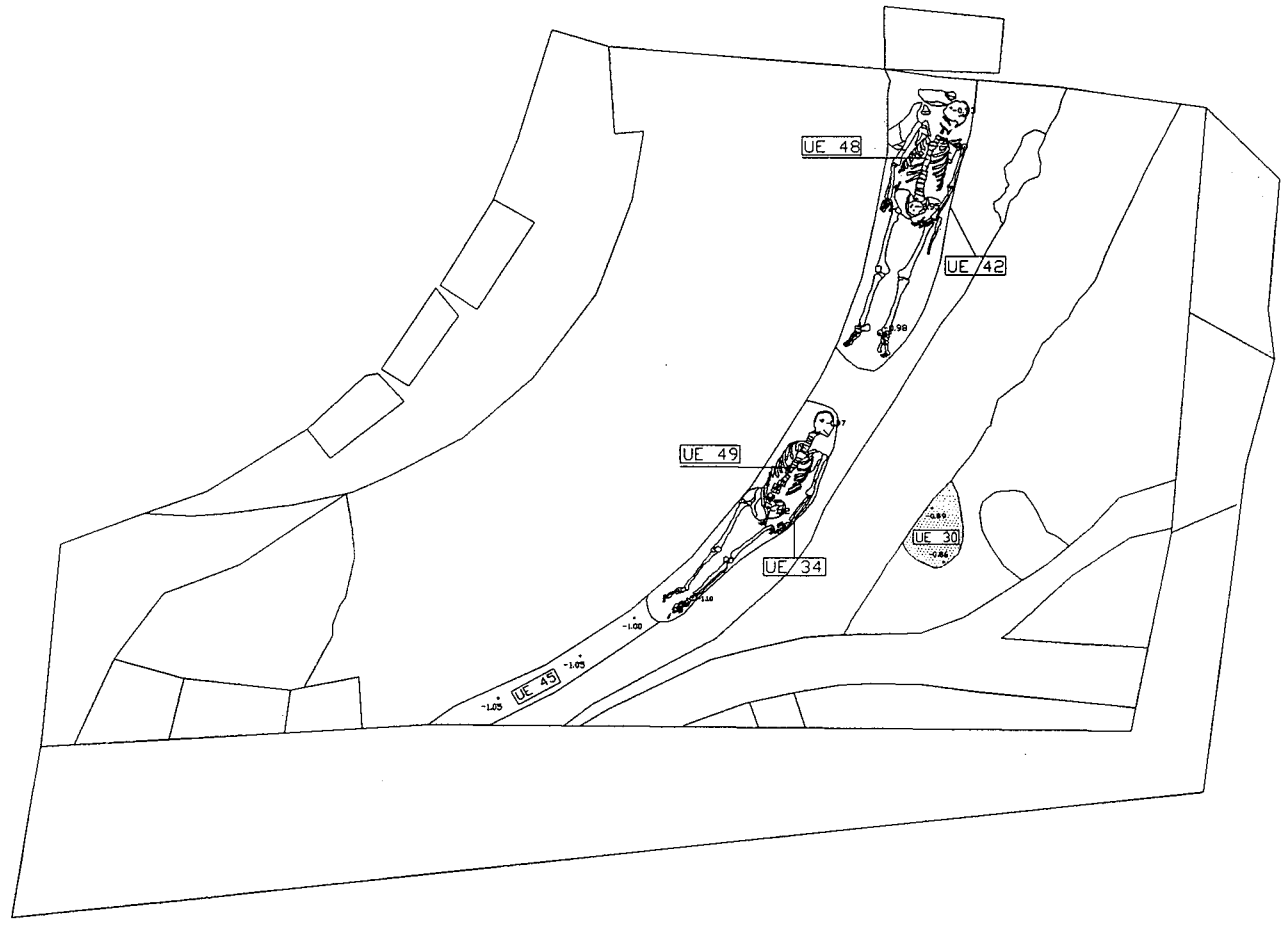



JACIMENT	MUNICIPI	COMARCA	ANY D'EXCAVACIO
SANT SALVADOR	BALAGUER	LA NOGUERA	1993
PLANTA	ESCALA	DESCRIPCIO	
6	1:50	ENTERRAMENTS MEDIEVALS I NIVELLAMENTS.	

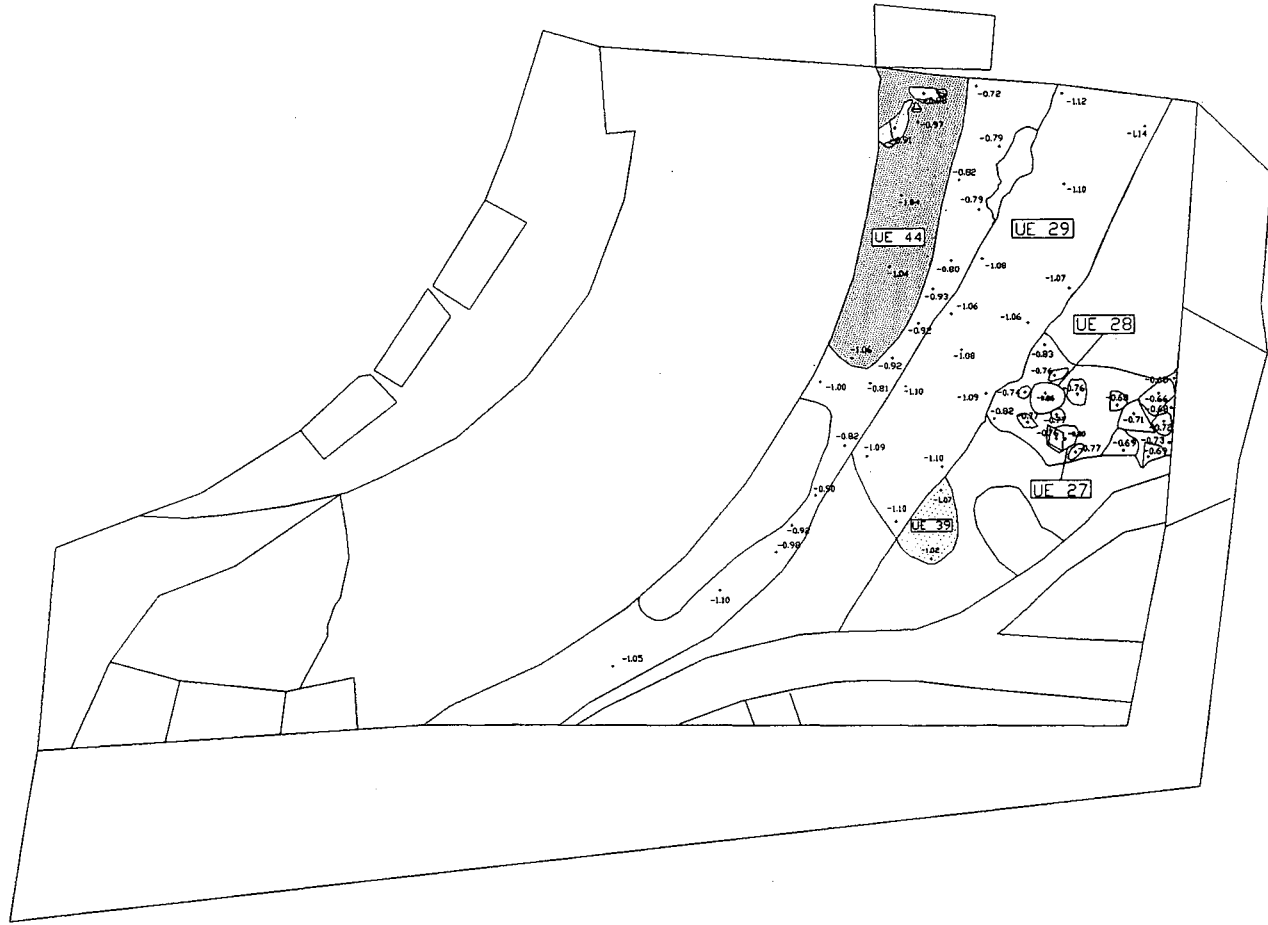



JACIMENT	MUNICIPI	COMARCA	ANY D'EXCAVACIO
SANT SALVADOR	BALAGUER	LA NOGUERA	1993
PLANTA	ESCALA	DESCRIPCIO	
7	1:50	ENTERRAMENTS MEDIEVALS.	

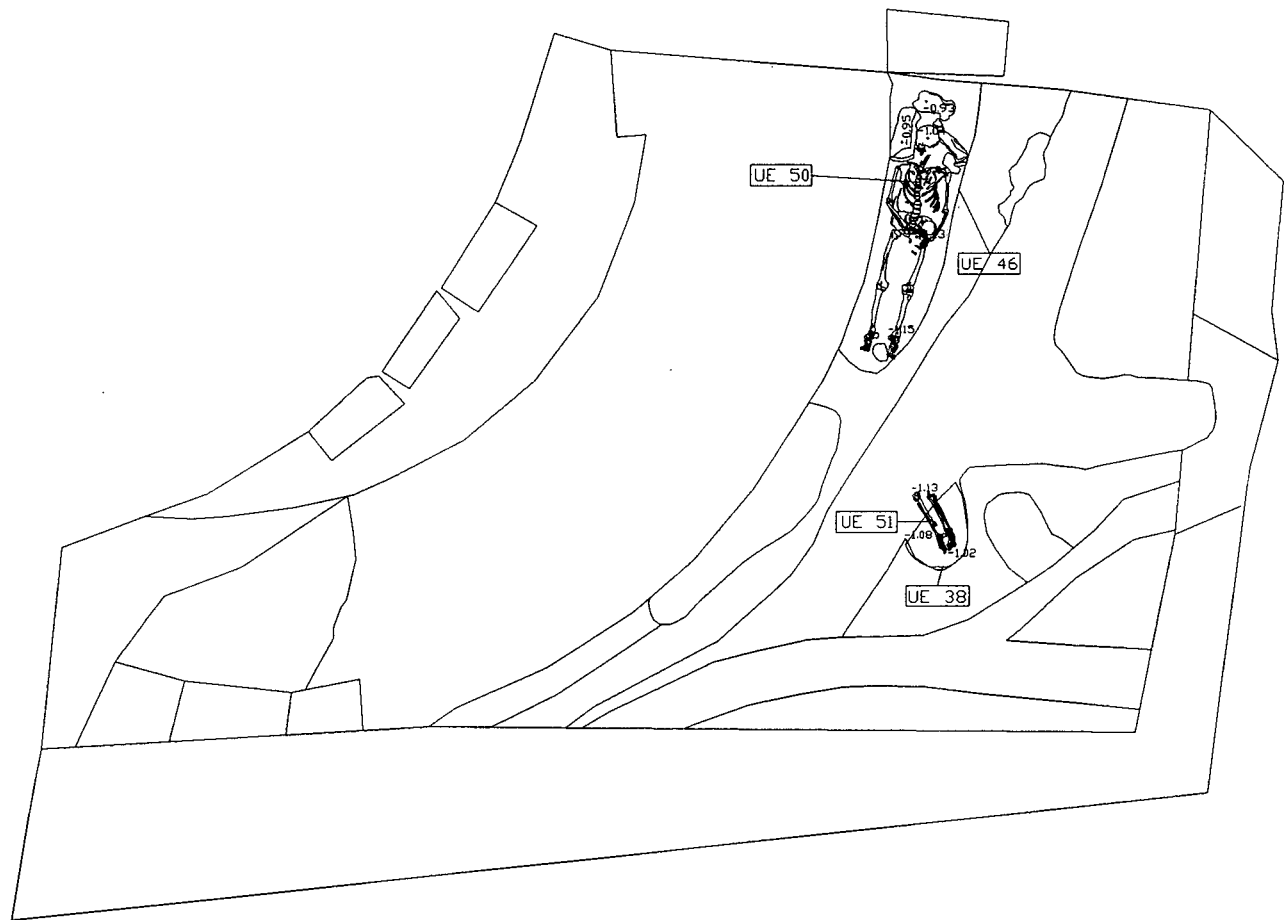



JACIMENT		MUNICIPI	COMARCA	ANY D'EXCAVACIÓ
SANT SALVADOR		BALAGUER	LA NOGUERA	1993
PLANTA	SECTOR	ESCALA	DESCRIPCIÓ	
10	1	1:50	ESTRUCTURES DE REAPROFITAMENT DEL TRULL.	

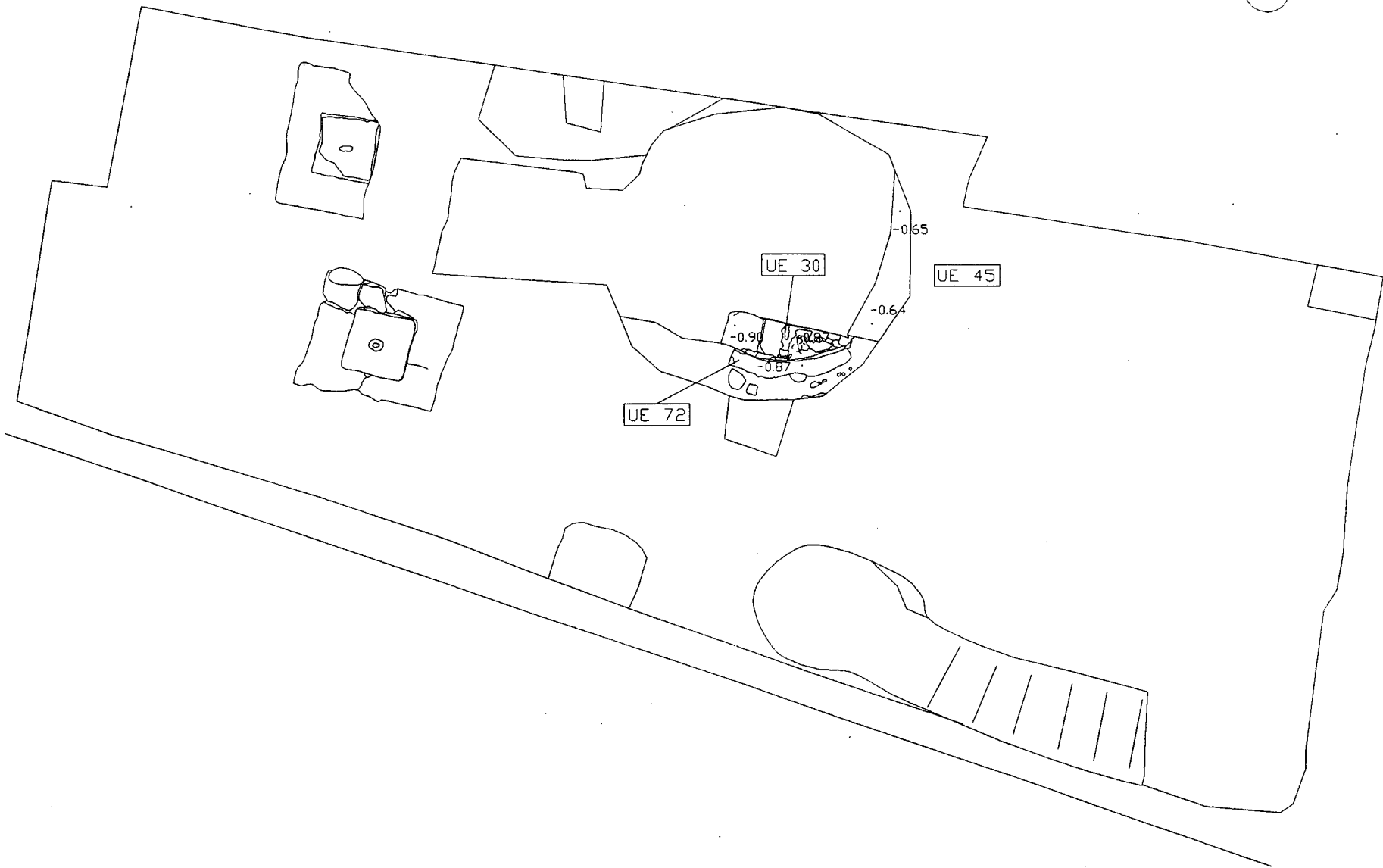

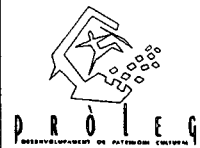

JACIMENT		MUNICIPI	COMARCA	ANY D'EXCAVACIÓ
SANT SALVADOR		BALAGUER	LA NOGUERA	1993
PLANTA	SECTOR	ESCALA	DESCRIPCIÓ	
II	I	1:50	FARCIMENT DEL TRULL.	

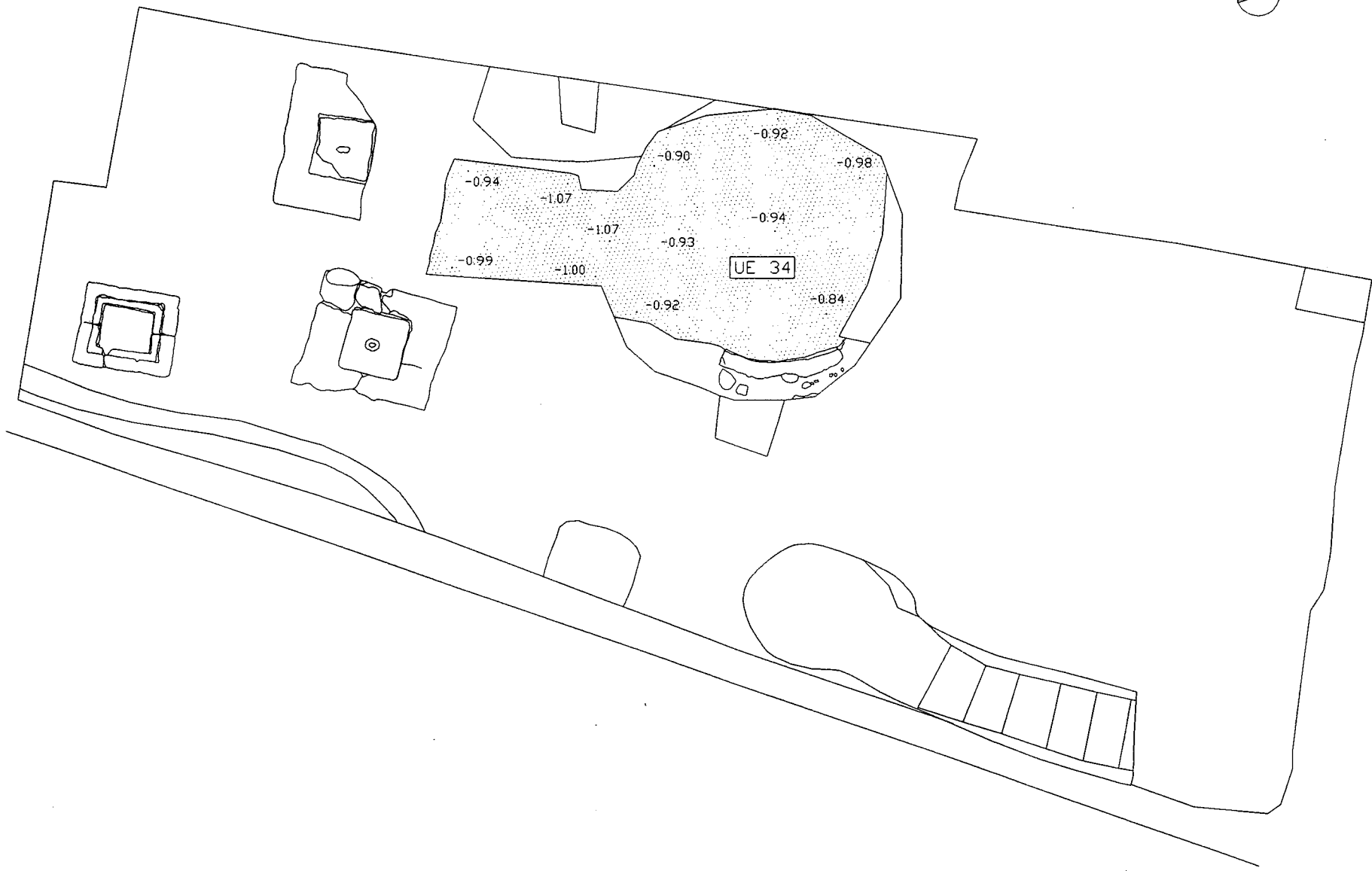

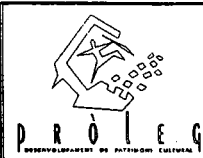

JACIMENT		MUNICIPI	COMARCA	ANY D'EXCAVACIÓ
SANT SALVADOR		BALAGUER	LA NOGUERA	1993
PLANTA	SECTOR	ESCALA	DESCRIPCIÓ	
12	1	1:50	MUR I ENDERROC.	

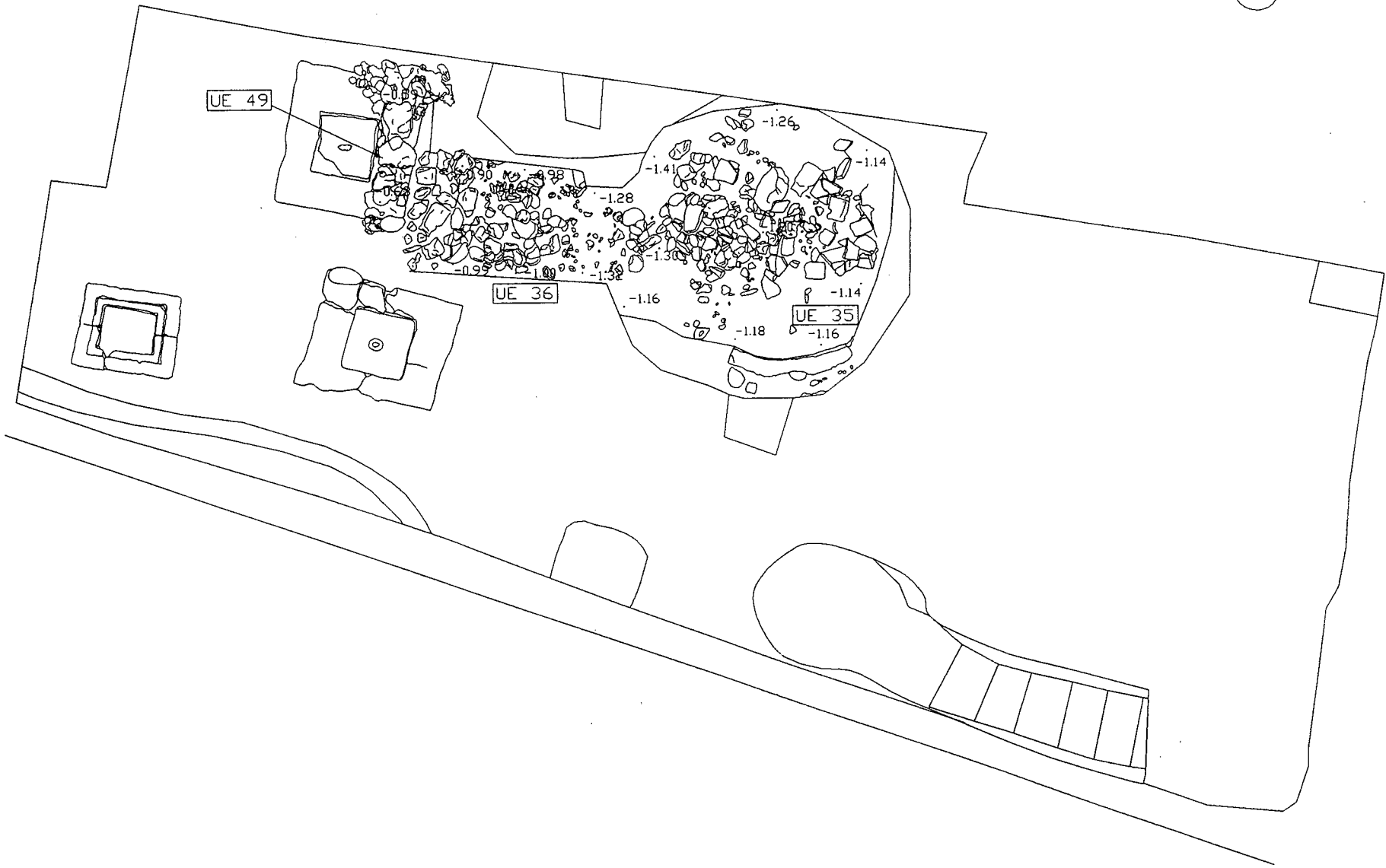

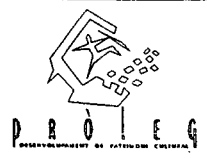

JACIMENT		MUNICIPI	COMARCA	ANY D'EXCAVACIÓ
SANT SALVADOR		BALAGUER	LA NOGUERA	1993
PLANTA	SECTOR	ESCALA	DESCRIPCIÓ	
13	1	1:50	FARCIMENT.	

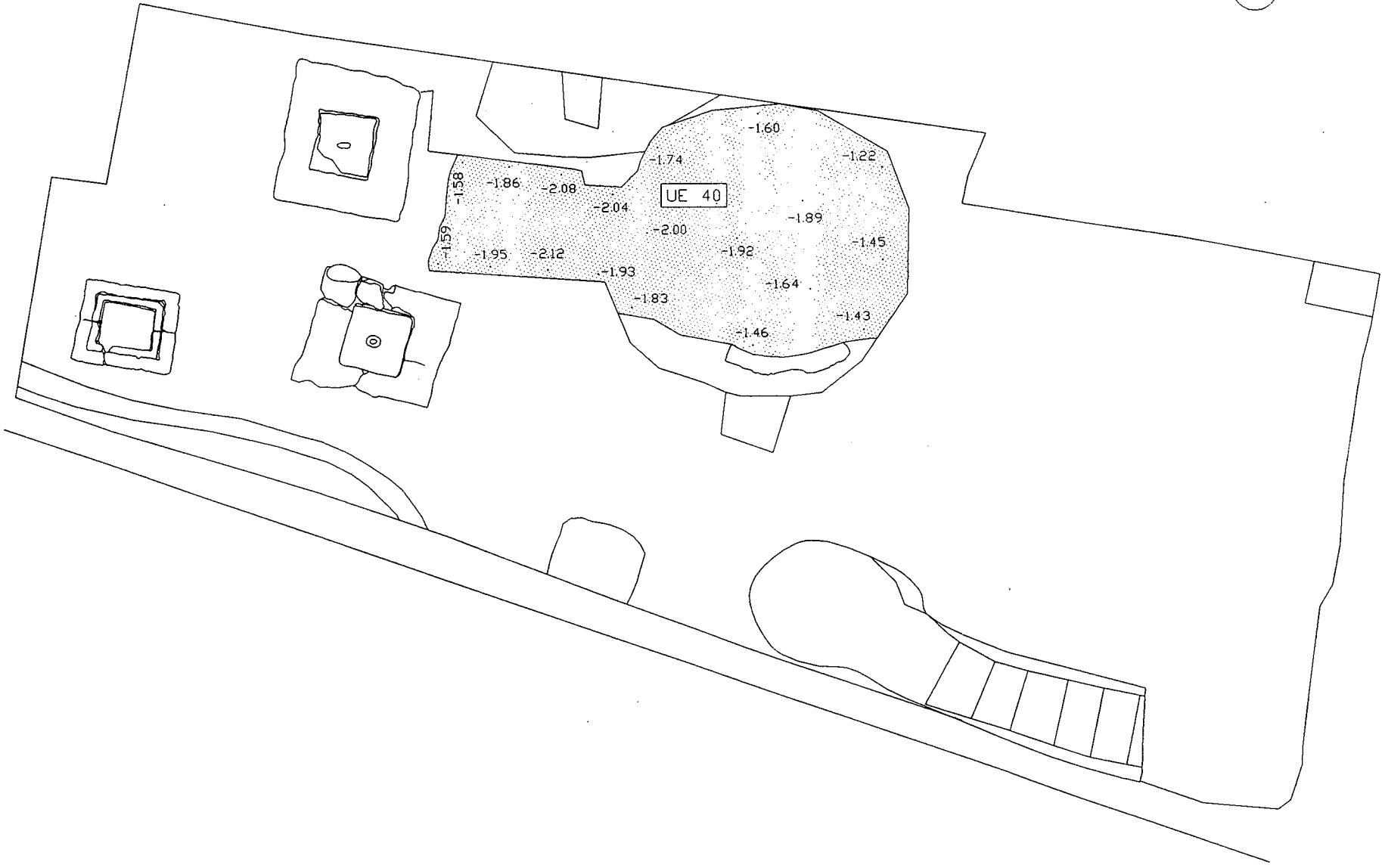



JACIMENT		MUNICIPI	COMARCA	ANY D'EXCAVACIÓ
SANT SALVADOR		BALAGUER	LA NOGUERA	1993
PLANTA	SECTOR	ESCALA	DESCRIPCIÓ	
14	1	1:50	PAVIMENTS I RETALLS.	

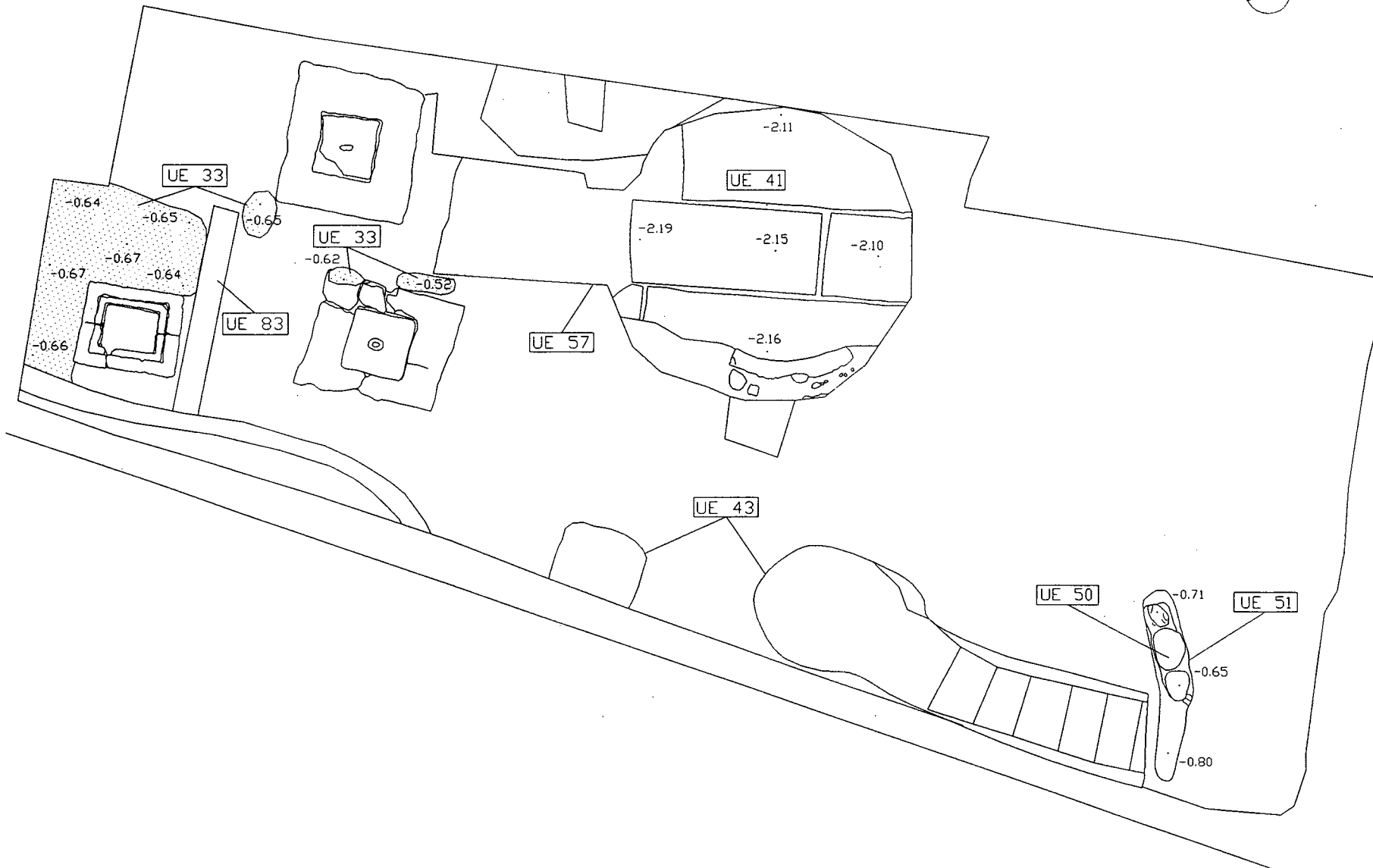



JACIMENT		MUNICIPI	COMARCA	ANY D'EXCAVACIÓ
SANT SALVADOR		BALAGUER	LA NOGUERA	1993
PLANTA	SECTOR	ESCALA	DESCRIPCIÓ	
15	1	1:50	PAVIMENT.	

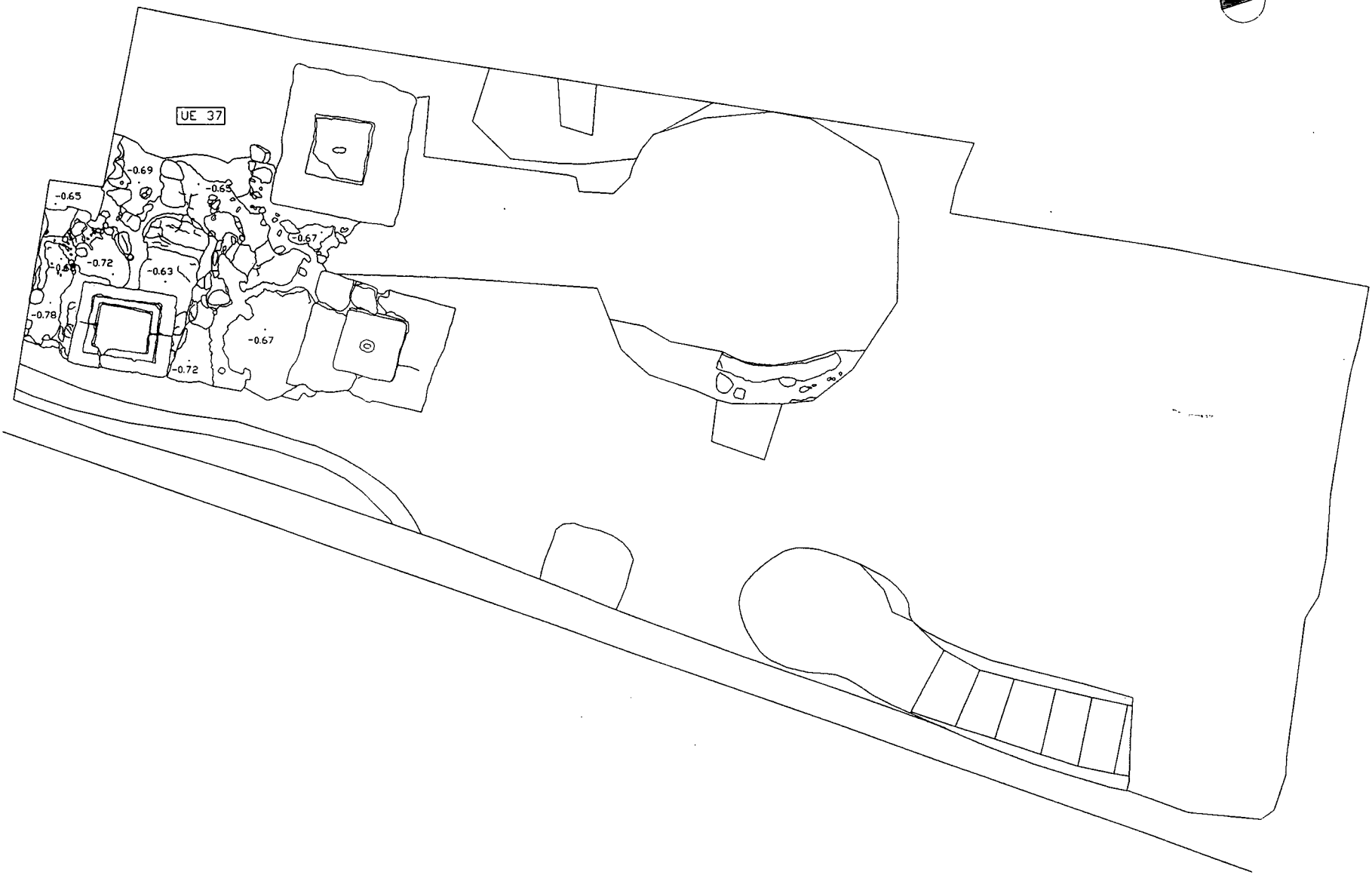



JACIMENT		MUNICIPI	COMARCA	ANY D'EXCAVACIO
SANT SALVADOR		BALAGUER	LA NOGUERA	1993
PLANTA	SECTOR	ESCALA	DESCRIPCIO	
16	1	1:50	BOQUES DELS TRULL, RETALLS I FARCIMENTS.	

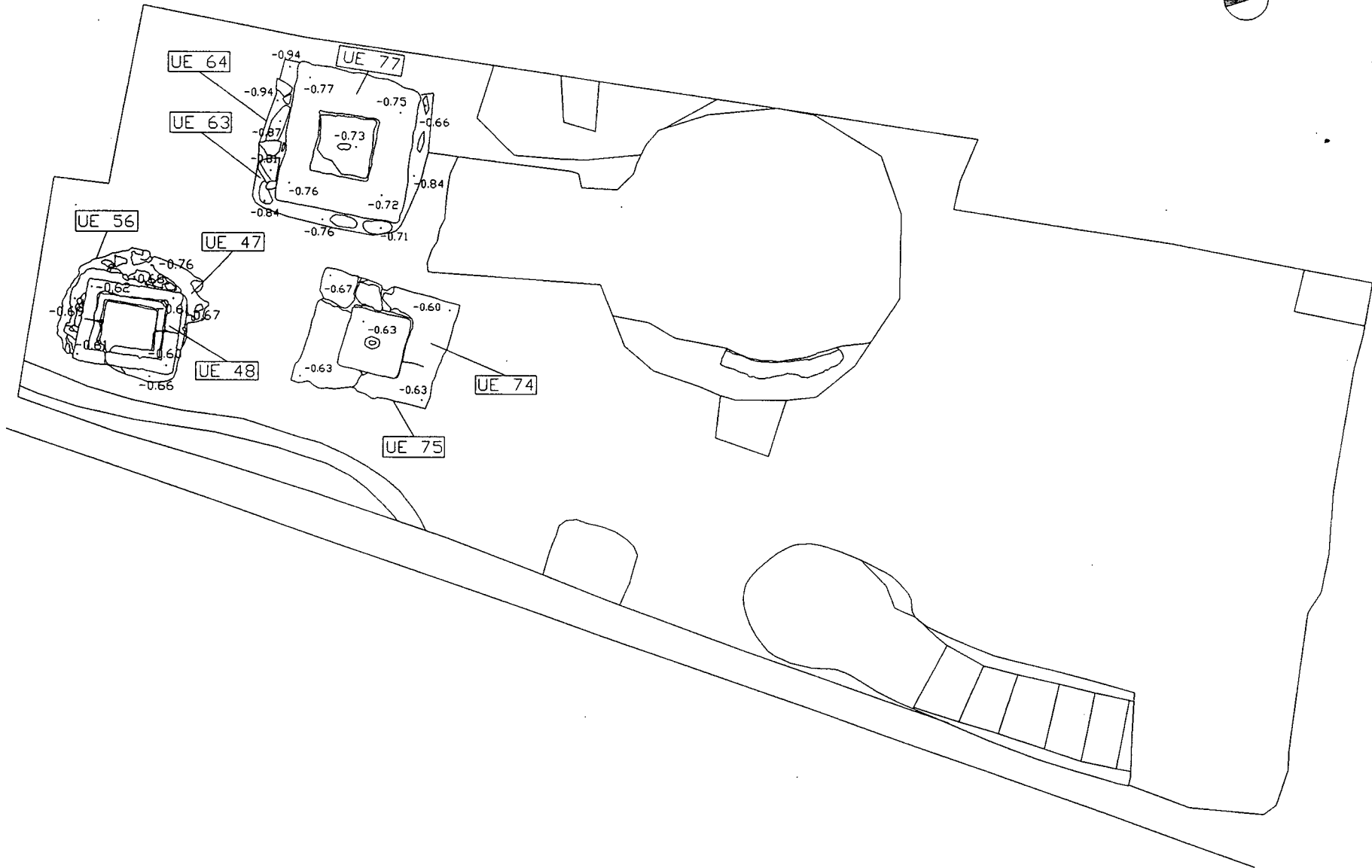



JACIMENT		MUNICIPI		COMARCA		ANY D'EXCAVACIÓ	
SANT SALVADOR		BALAGUER		LA NOGUERA		1993	
PLANTA	SECTOR	ESCALA	DESCRIPCIÓ				
17	I	1:50	ABOCAMENT.				

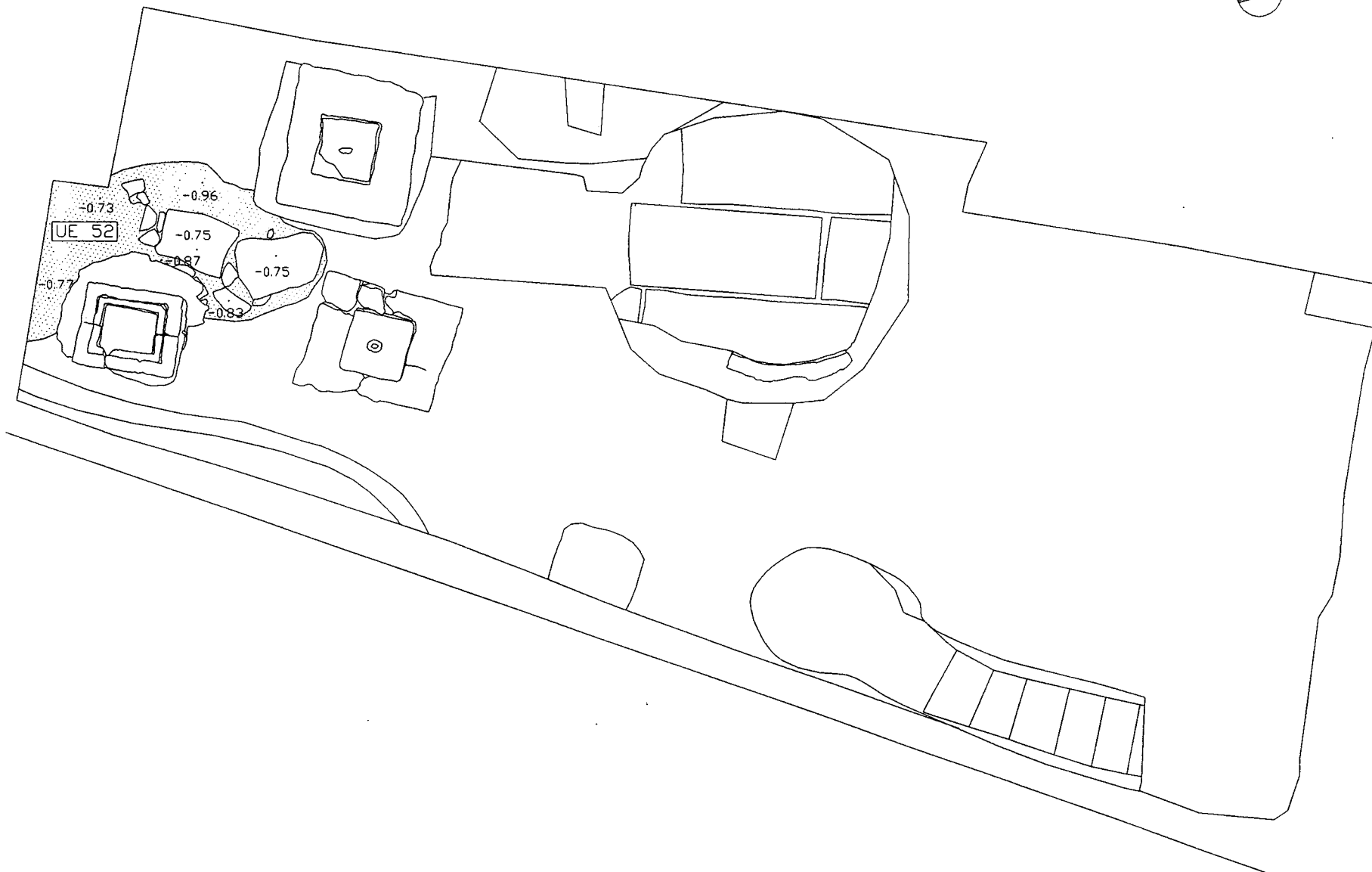



JACIMENT		MUNICIPI	COMARCA	ANY D'EXCAVACIÓ
SANT SALVADOR		BALAGUER	LA NOGUERA	1993
PLANTA	SECTOR	ESCALA	DESCRIPCIÓ	
18	1	1:50	ABOCAMENT.	

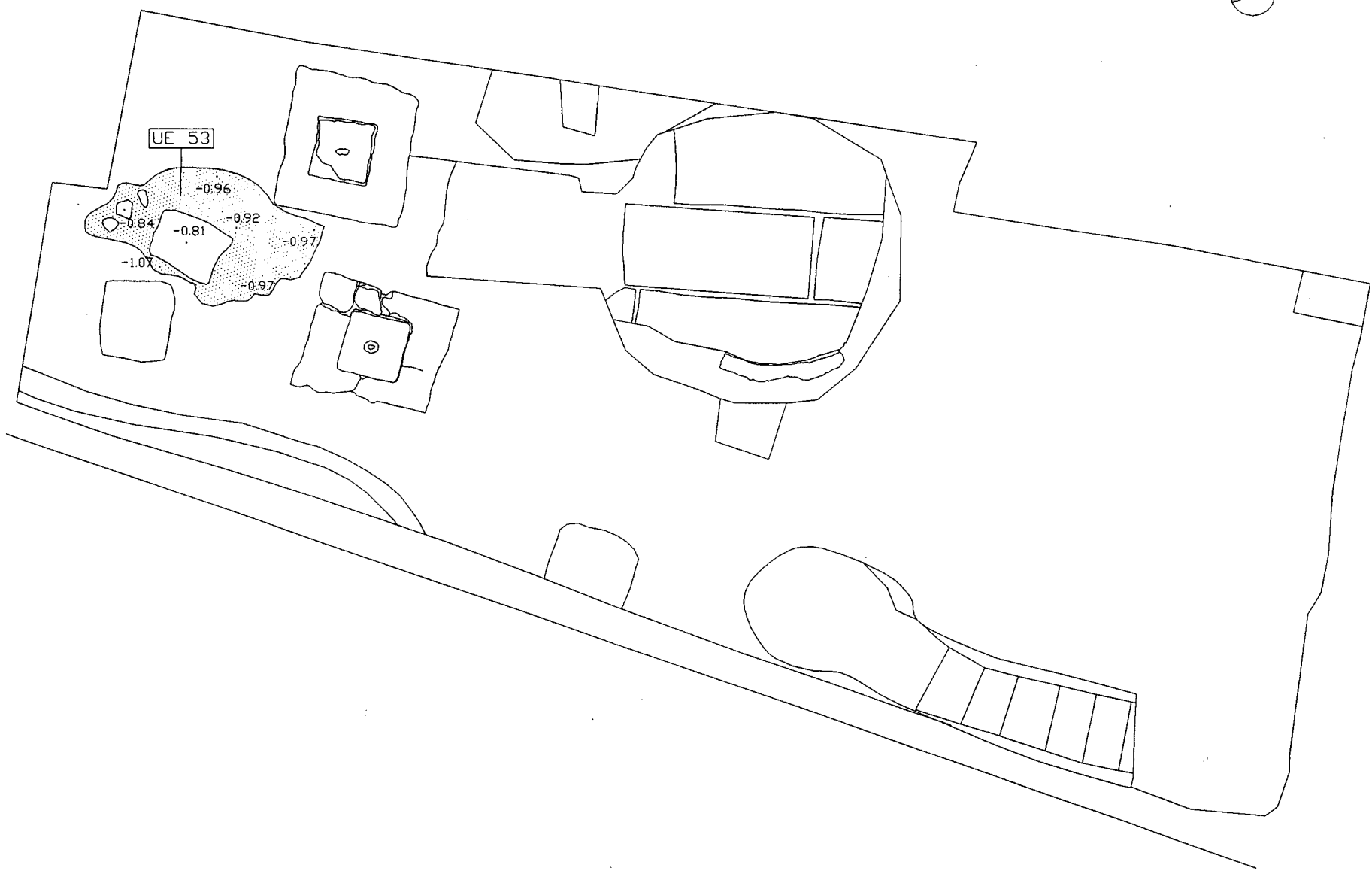

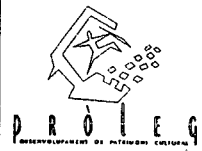

JACIMENT		MUNICIPI	COMARCA	ANY D'EXCAVACIÓ
SANT SALVADOR		BALAGUER	LA NOGUERA	1993
PLANTA	SECTOR	ESCALA	DESCRIPCIÓ	
19	1	1:50	ABOCAMENT.	

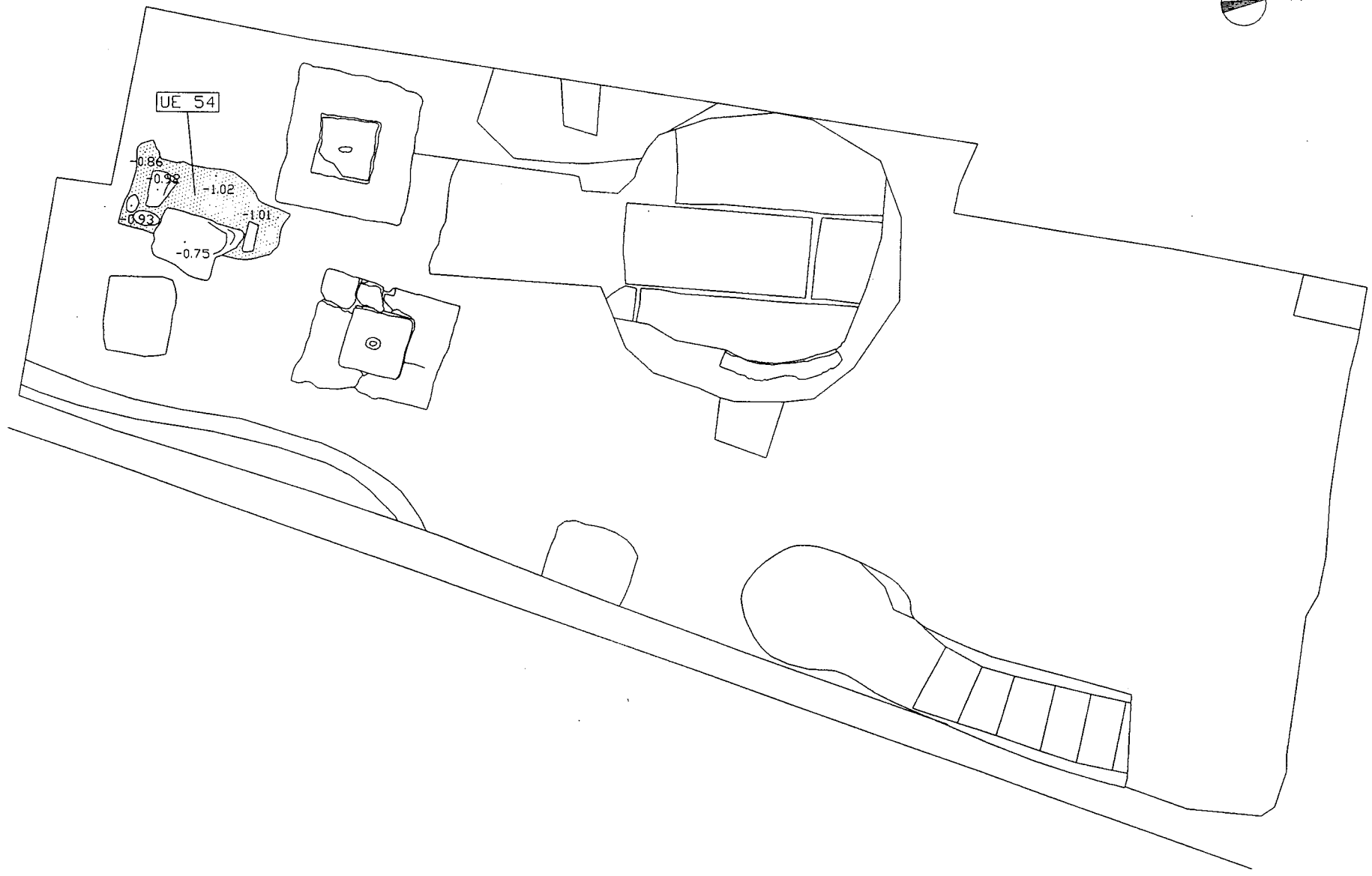



JACIMENT		MUNICIPI	COMARCA	ANY D'EXCAVACIÓ
SANT SALVADOR		BALAGUER	LA NOGUERA	1993
PLANTA	SECTOR	ESCALA	DESCRIPCIÓ	
20	1	1:50	RETALLS I FARCIMENTS ISLAMICS.	

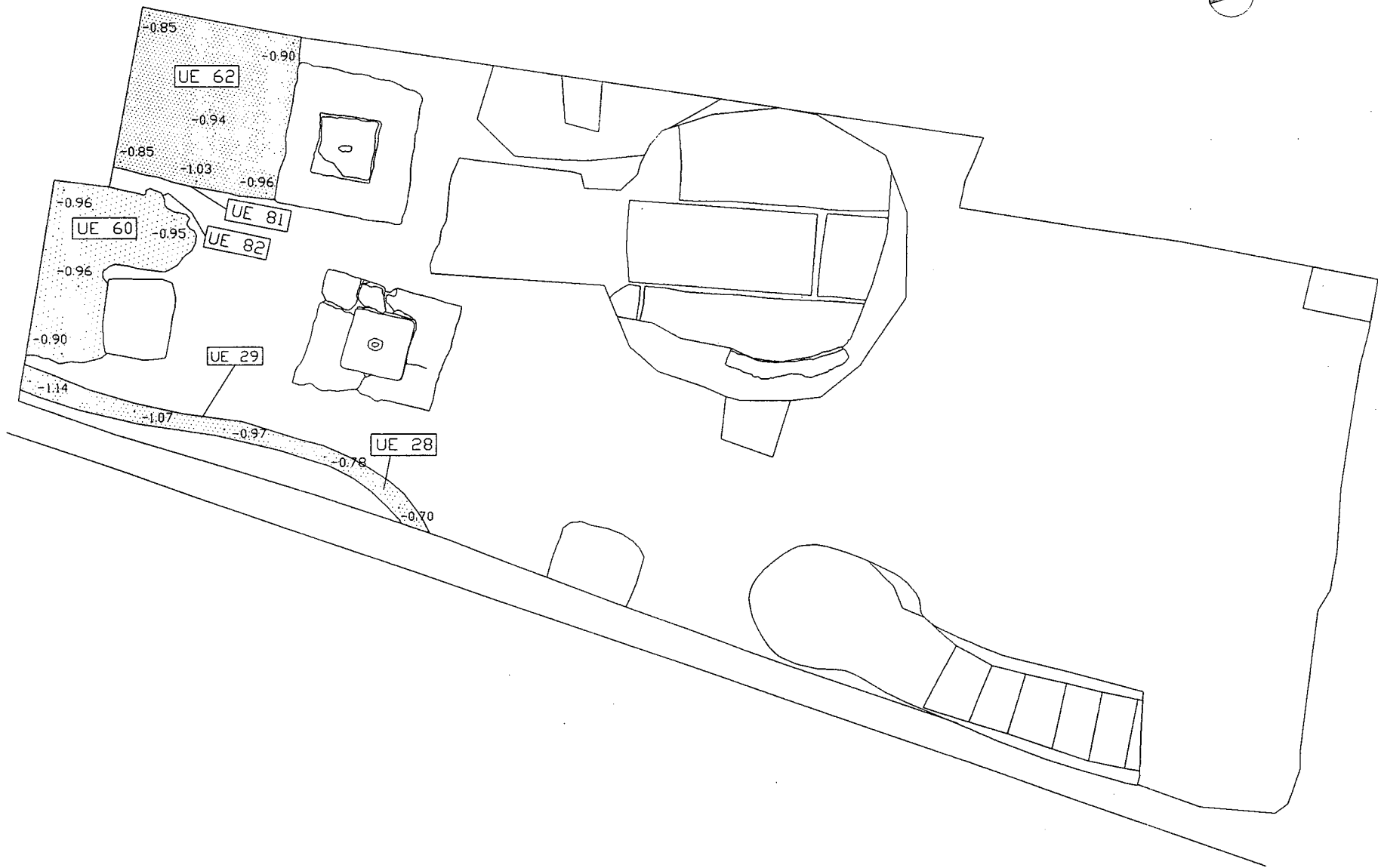



JACIMENT		MUNICIPI	COMARCA	ANY D'EXCAVACIO
SANT SALVADOR		BALAGUER	LA NDUQUERA	1993
PLANTA	SECTOR	ESCALA	DESCRIPCIO	
21	1	1:50	RETALLS I NIVELL NATURAL.	

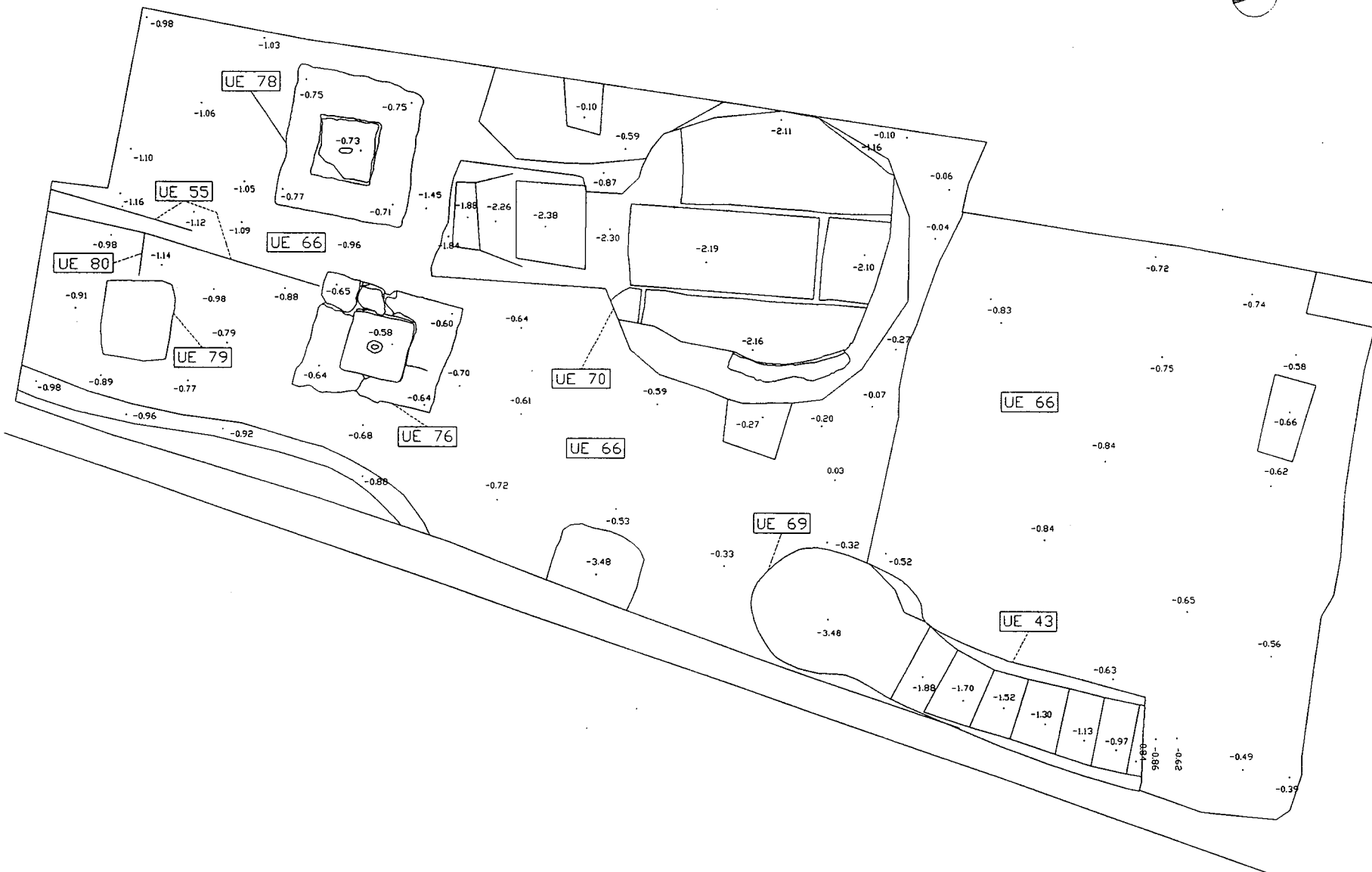

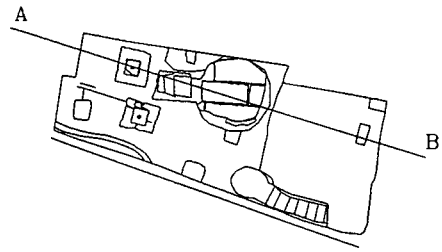
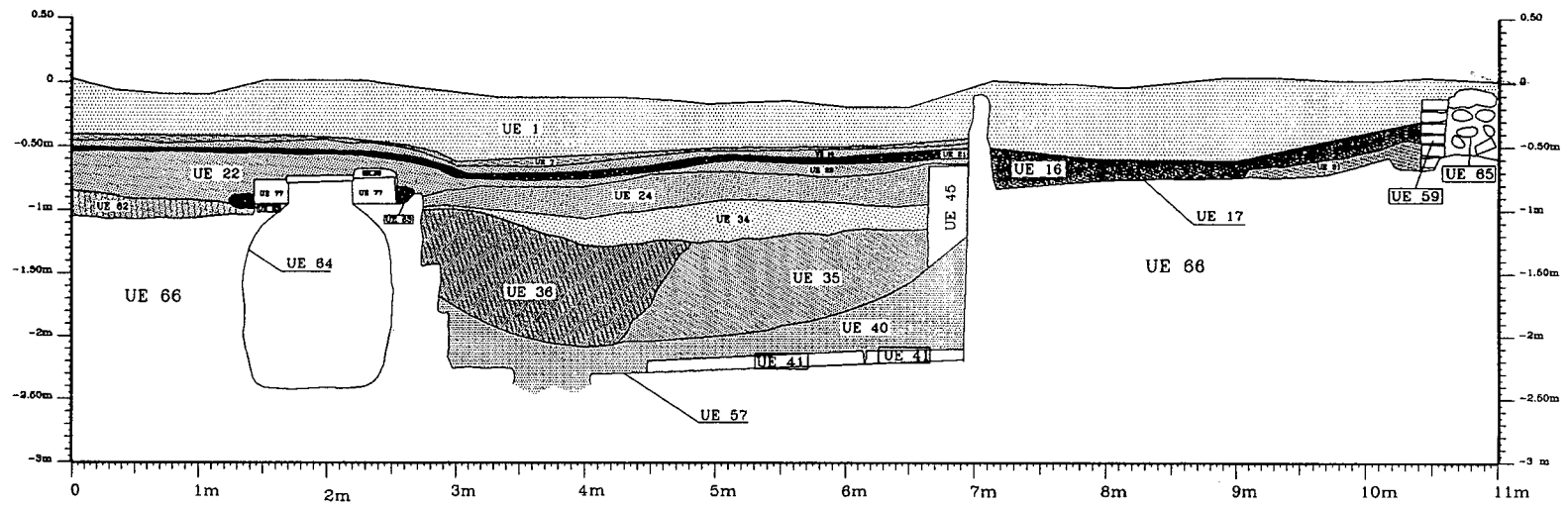

	JACIMENT	MUNICIPI	COMARCA	ANY D'EXCAVACIO
	SANT SALVADOR.	BALAGUER.	LA NOGUERA	1994
	SECTOR.		DESCRIPCIO	
1.	SECCIO A-B.			



JACIMENT		MUNICIPI	COMARCA	ANY D'EXCAVACIÓ
SANT SALVADOR		BALAGUER	LA NOGUERA	1993
PLANTA	SECTOR	ESCALA	DESCRIPCIÓ	
5	1	1:50	PAVIMENTS.	

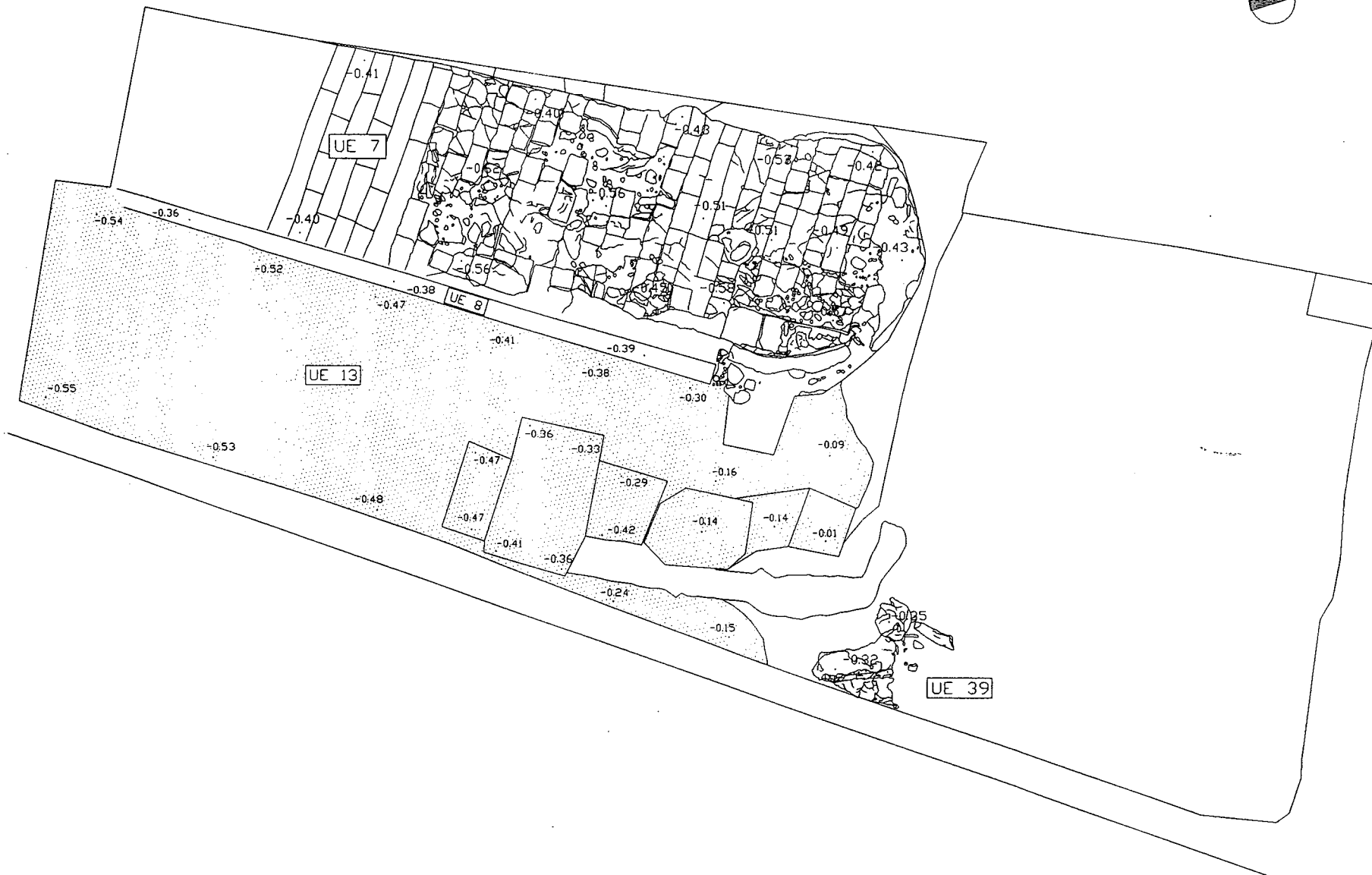



JACIMENT		MUNICIPI	COMARCA	ANY D'EXCAVACIÓ
SANT SALVADOR		BALAGUER	LA NUGUERA	1993
PLANTA	SECTOR	ESCALA	DESCRIPCIÓ	
6	I	1:50	FARCIMENT UE. 42 I PREPARACIÓ 10.	

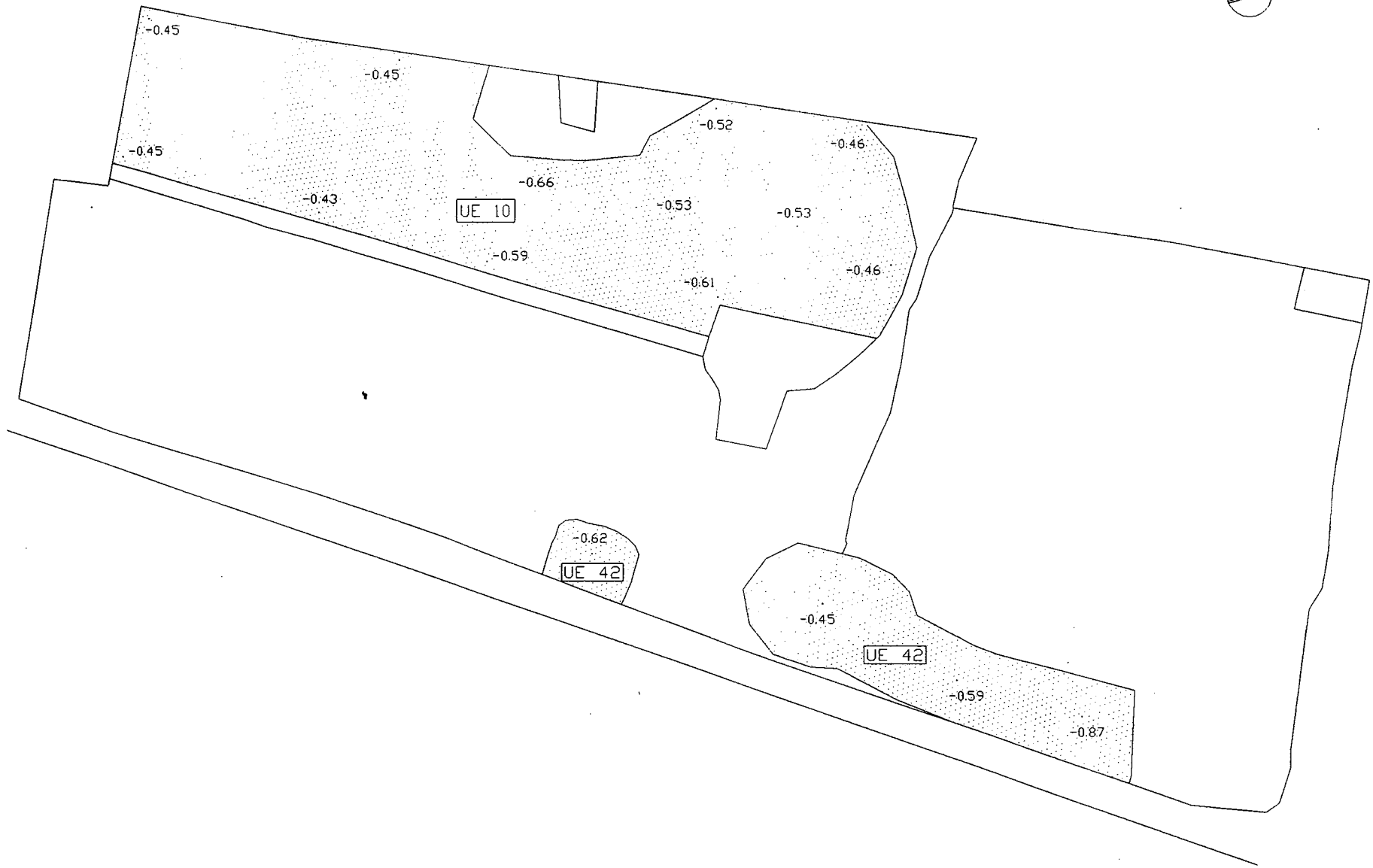

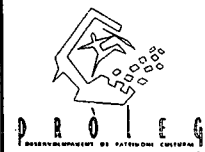

JACIMENT		MUNICIPI	COMARCA	ANY D'EXCAVACIÓ
SANT SALVADOR		BALAGUER	LA NOGUERA	1993
PLANTA	SECTOR	ESCALA	DESCRIPCIÓ	
7	1	1:50	PAVIMENT I FARCIMENT.	

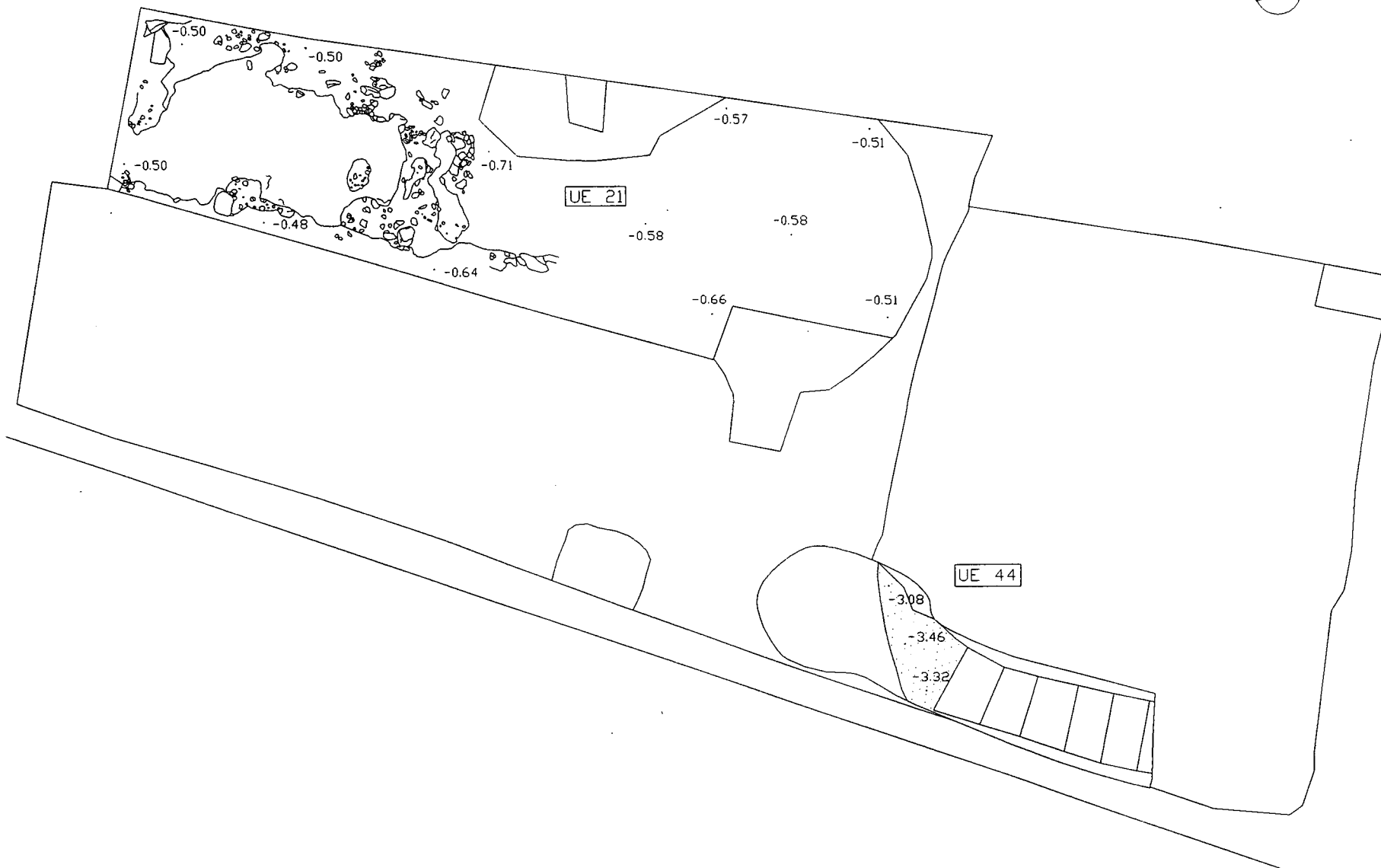

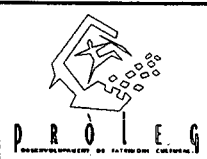

JACIMENT		MUNICIPI		COMARCA		ANY D'EXCAVACIÓ	
SANT SALVADOR		BALAGUER		LA NOGUERA		1993	
PLANTA	SECTOR	ESCALA	DESCRIPCIÓ				
8	1	1:50	PREPARACIÓ I FARCIMENT.				

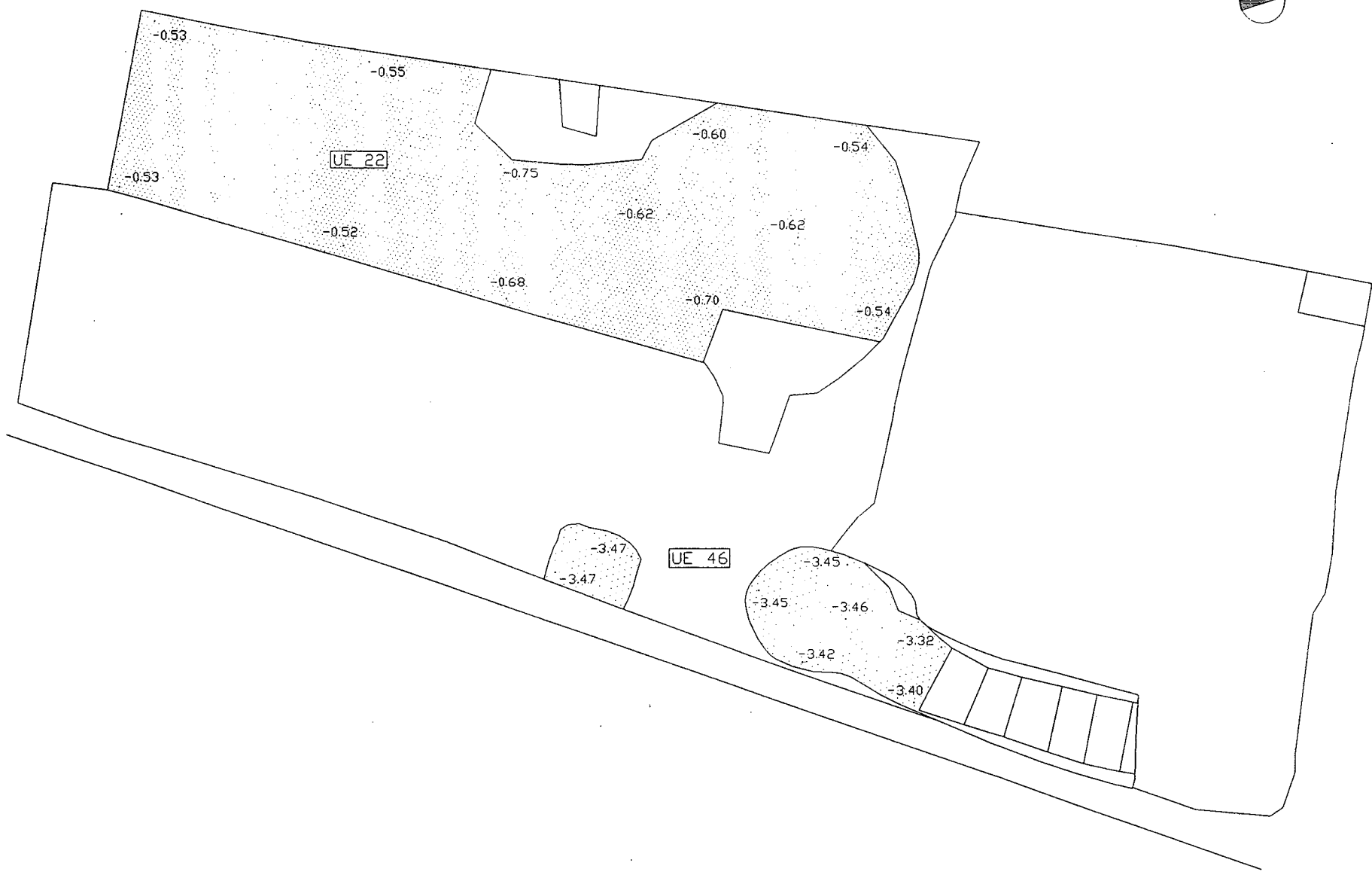



JACIMENT		MUNICIPI		COMARCA		Any d'EXCAVACIO	
SANT SALVADOR		BALAGUER		LA NOGUERA		1993	
PLANTA	SECTOR	ESCALA	DESCRIPCIO				
9	I	1:50	CLAVEGUERES I FARCIMENT.				

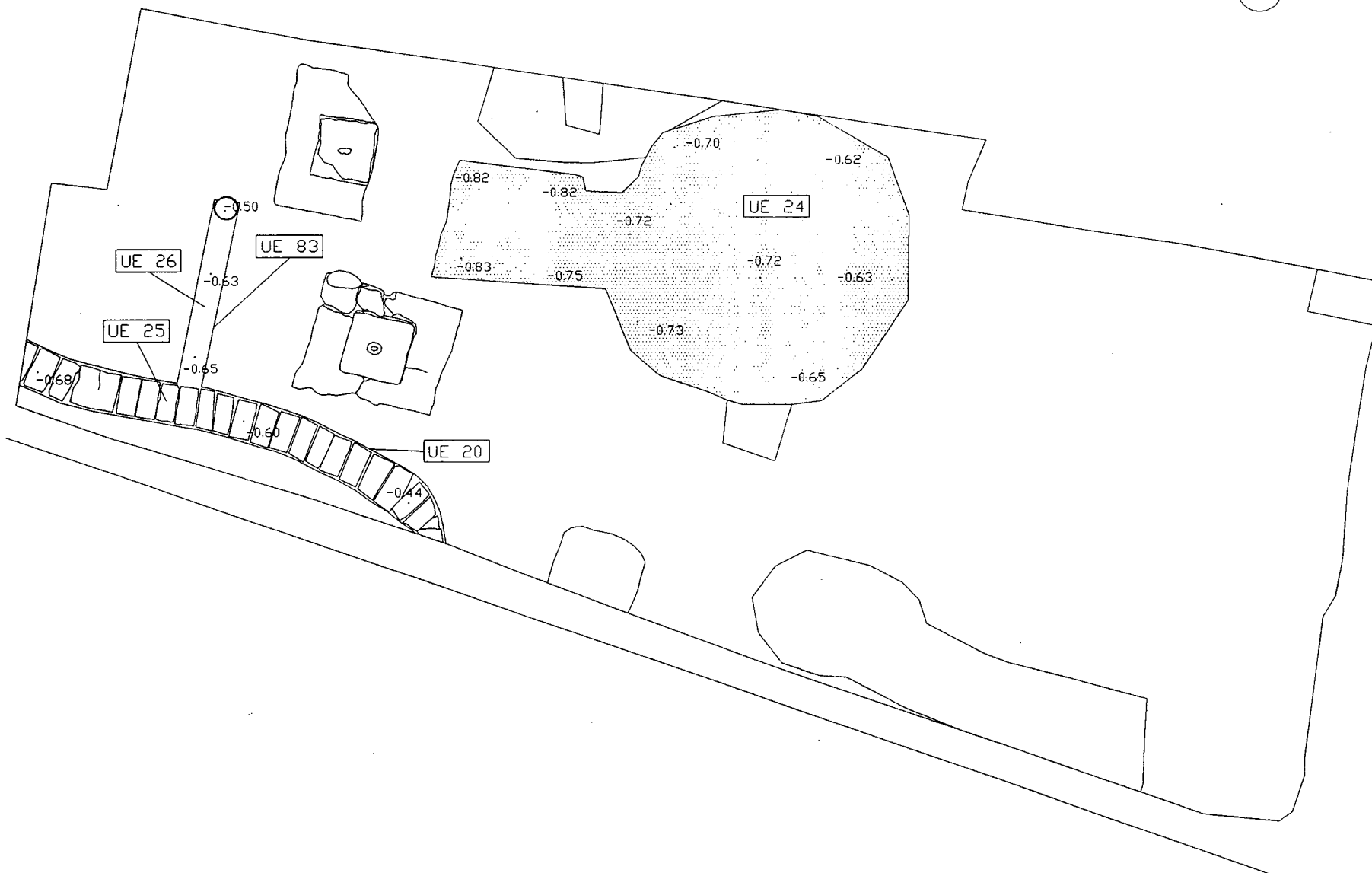



JACIMENT		MUNICIPI	COMARCA	ANY D'EXCAVACIO
SANT SALVADOR		BALAGUER	LA NOGUERA	1993
PLANTA	SECTOR	ESCALA	DESCRIPCIO	
1	1	1:50	NIVELL SUPERFICIAL D'ENDERROC DE L'EDIFICI.	

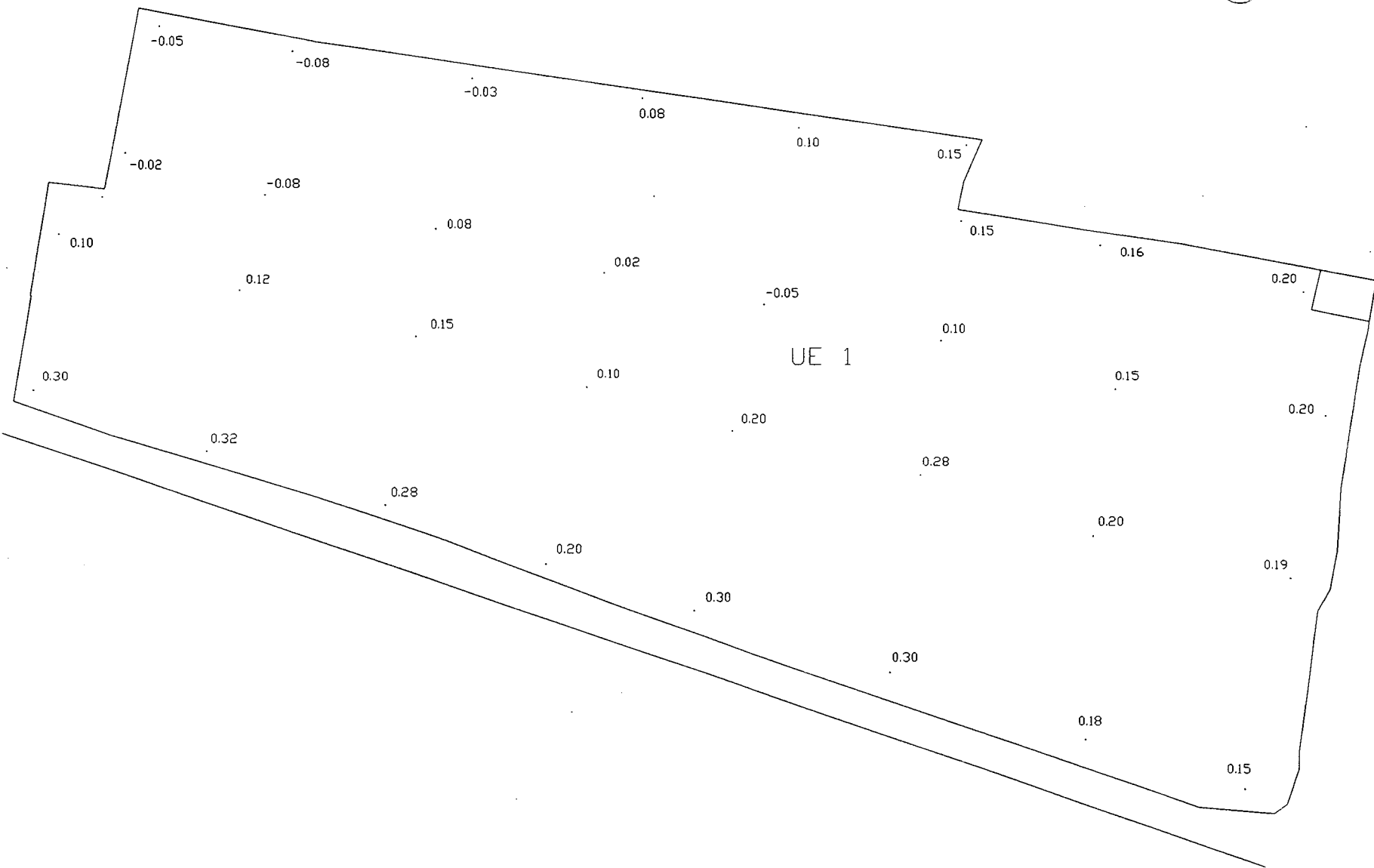



JACIMENT		MUNICIPI	COMARCA	ANY D'EXCAVACIÓ
SANT SALVADOR		BALAGUER	LA NOGUERA	1993
PLANTA	SECTOR	ESCALA	DESCRIPCIÓ	
2	1	1:50	RESTES DE LA CASA MODERNA.	

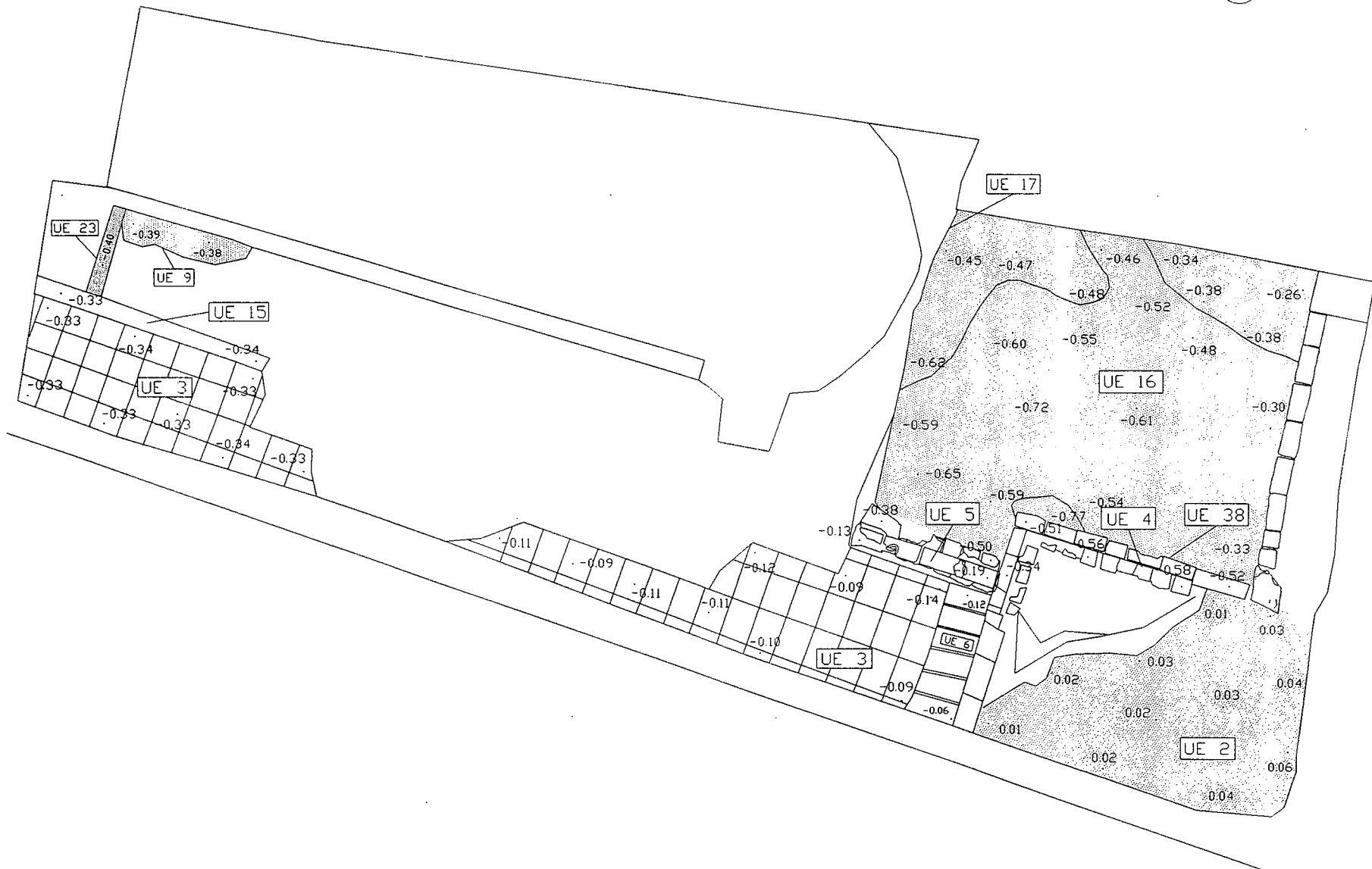



JACIMENT		MUNICIPI	COMARCA	ANY D'EXCAVACIÓ
SANT SALVADOR		BALAGUER	LA NOGUERA	1993
PLANTA	SECTOR	ESCALA	DESCRIPCIÓ	
3	1	1:50	ESTRATS CORRESPONENTS A LA CASA MODERNA.	

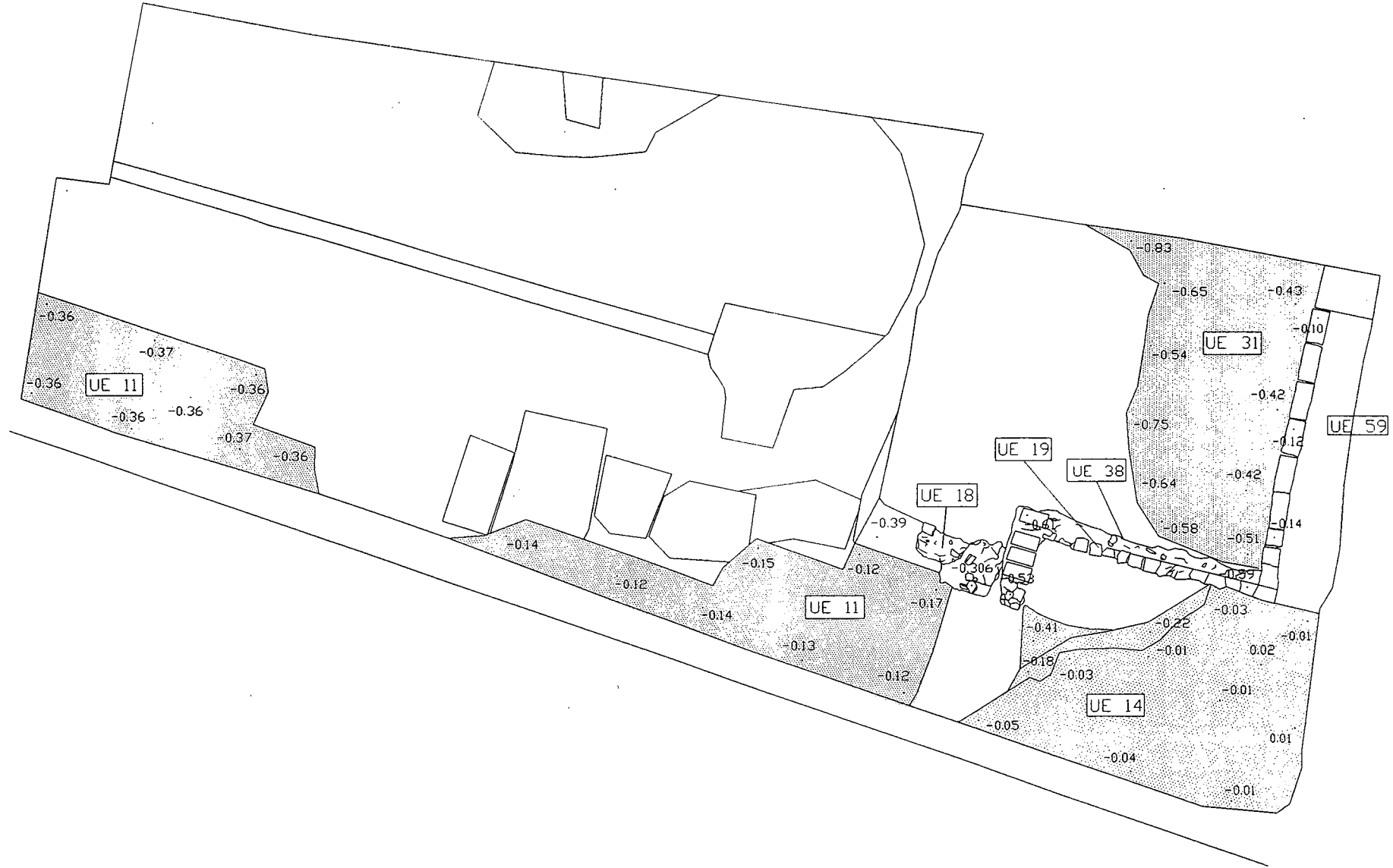



JACIMENT		MUNICIPI	COMARCA	ANY D'EXCAVACIÓ
SANT SALVADOR		BALAGUER	LA NOGUERA	1993
PLANTA	SECTOR	ESCALA	DESCRIPCIÓ	
4	1	1:50	DESAIGÜE I MUR NORD.	

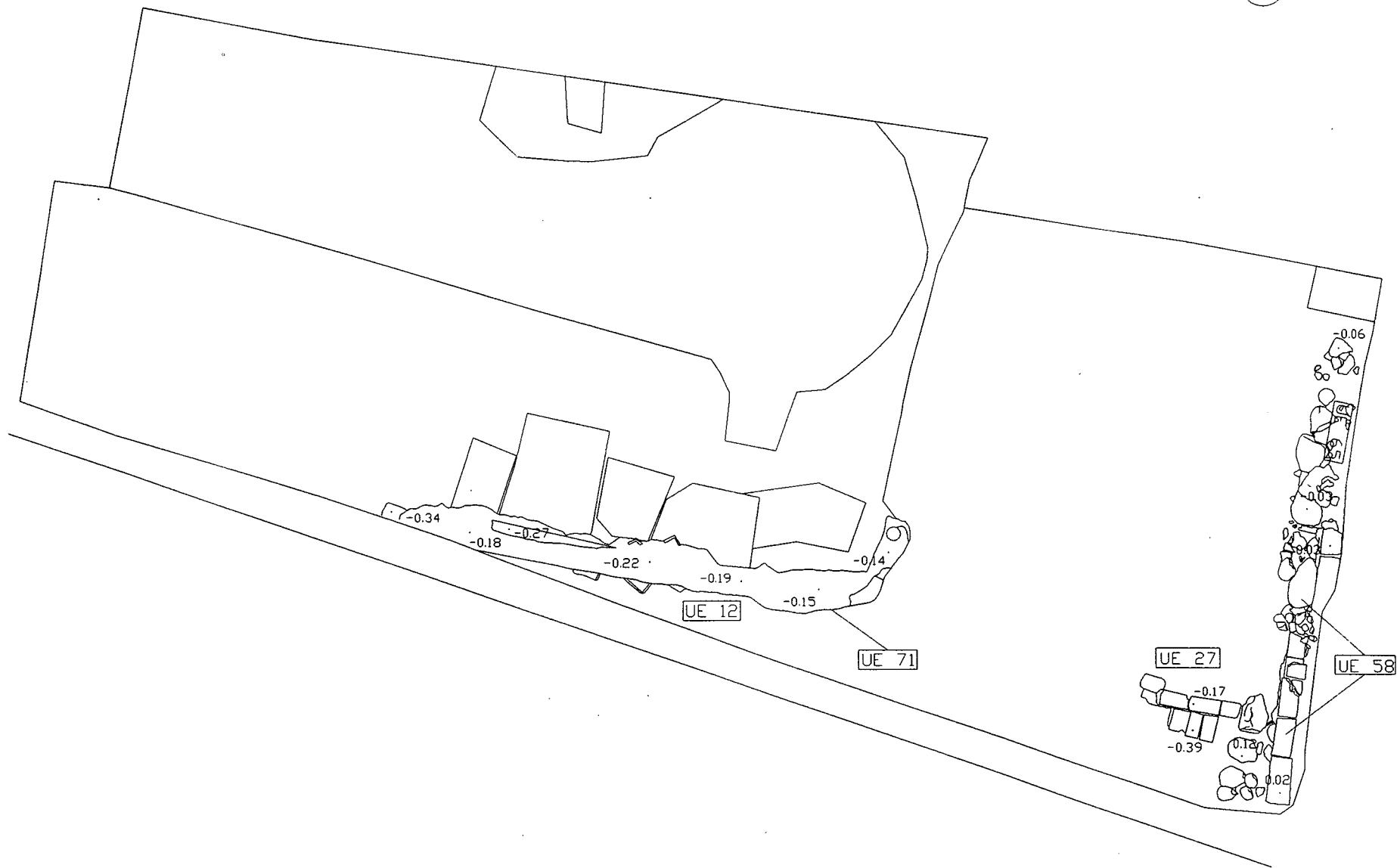



JACIMENT		MUNICIPI	COMARCA	ANY D'EXCAVACIÓ
SANT SALVADOR		BALAGUER	LA NOGUERA	1993
PLANTA	SECTOR	ESCALA	DESCRIPCIÓ	
4A	:	1:50	RESTES DEL MUR NORD.	

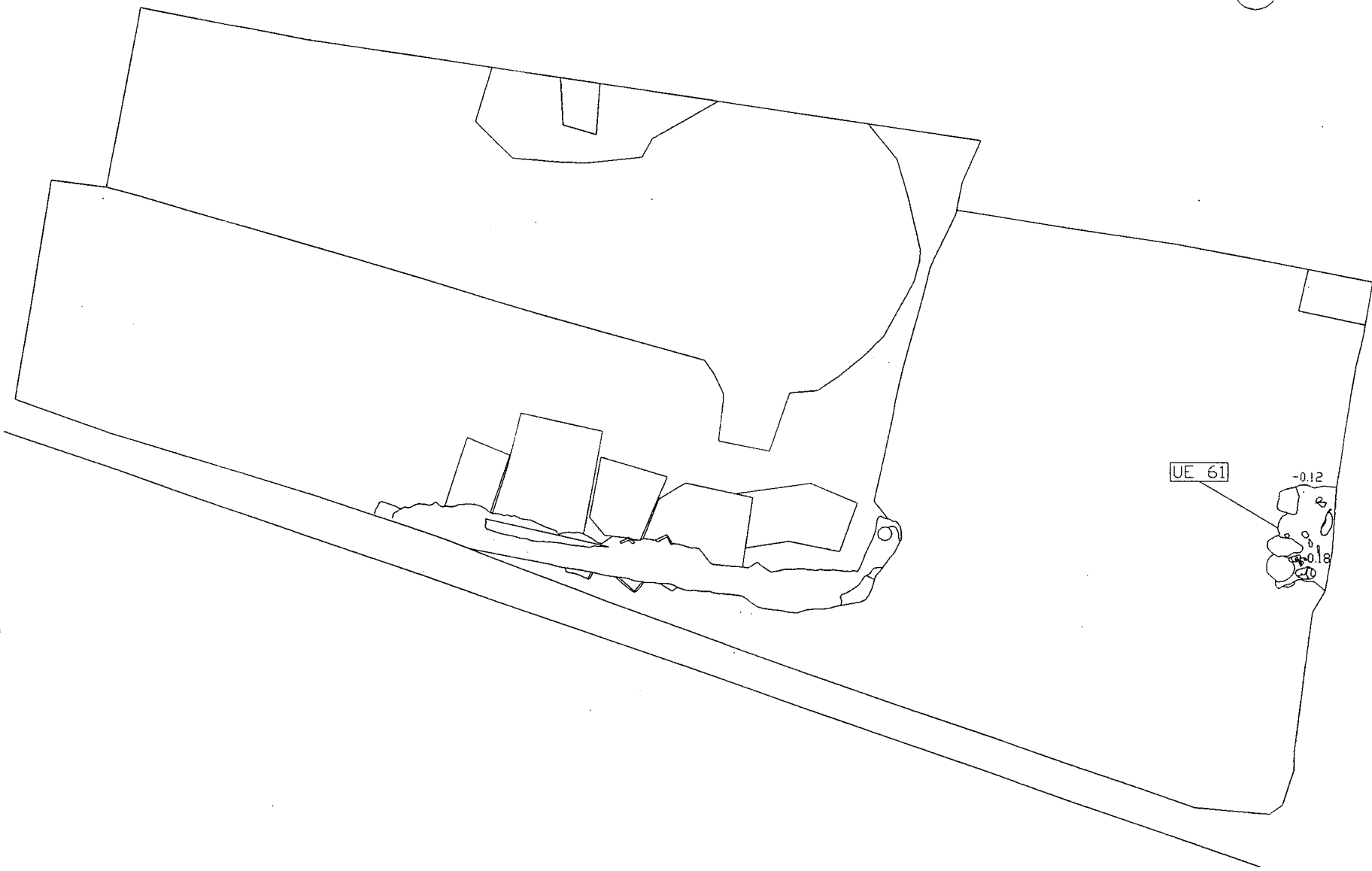



JACIMENT	MUNICIPI	COMARCA	ANY D'EXCAVACIO
SANT SALVADOR	BALAGUER	LA NOGUERA	1993
PLANTA	ESCALA	DESCRIPCIO	
1	1:50	PREPARACIO DE PAVIMENT I FARCIMENT.	

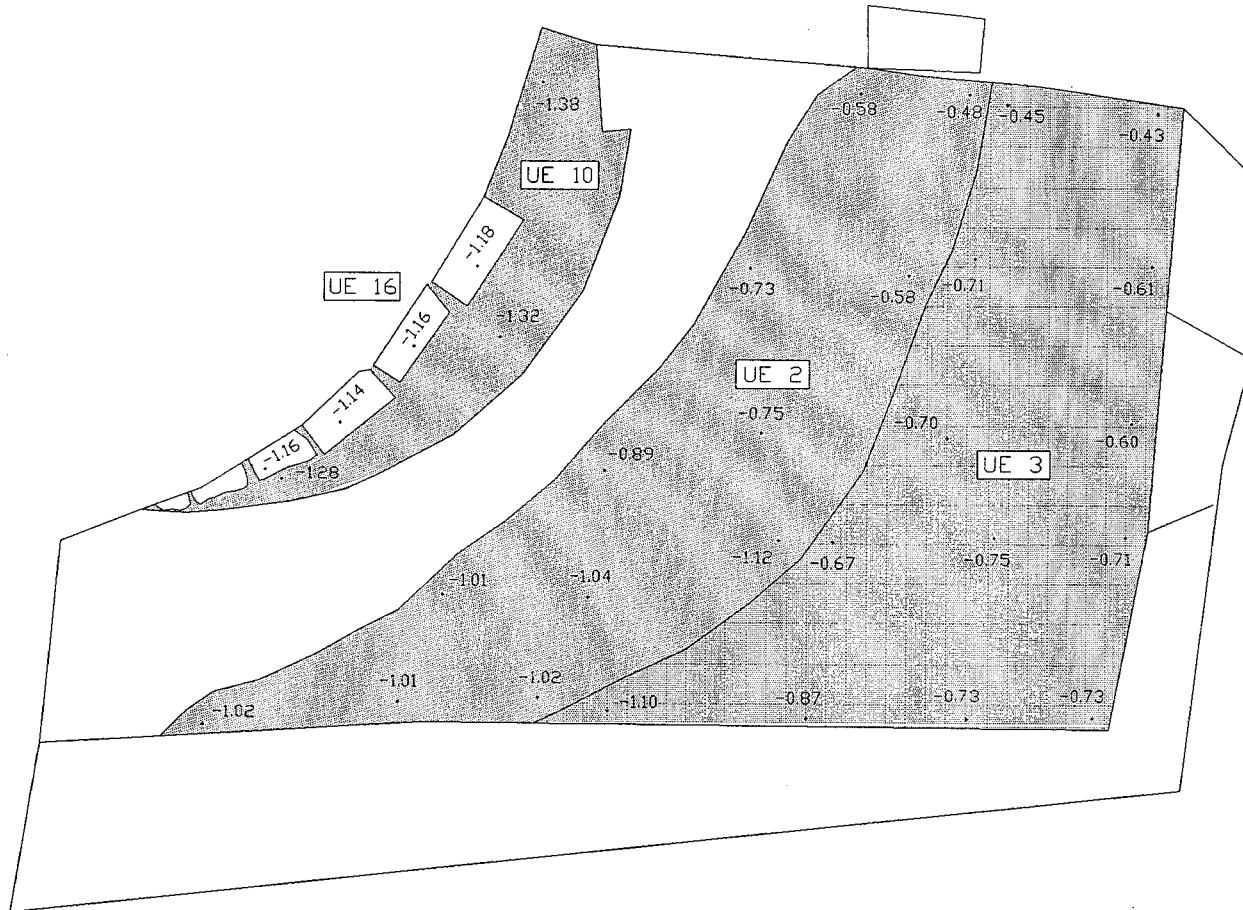



JACIMENT	MUNICIPI	COMARCA	ANY D'EXCAVACIO
SANT SALVADOR	BALAGUER	LA NOGUERA	1993
PLANTA	ESCALA	DESCRIPCIO	
2	1:50	FARCIMENTS DE CANALITZACIONS CONTEMPORANIES.	





JACIMENT	MUNICIPI	COMARCA	ANY D'EXCAVACIO
SANT SALVADOR	BALAGUER	LA NOGUERA	1993
PLANTA	ESCALA	DESCRIPCIO	
3	1:50	CANALITZACIONS CONTEMPORANIES.	

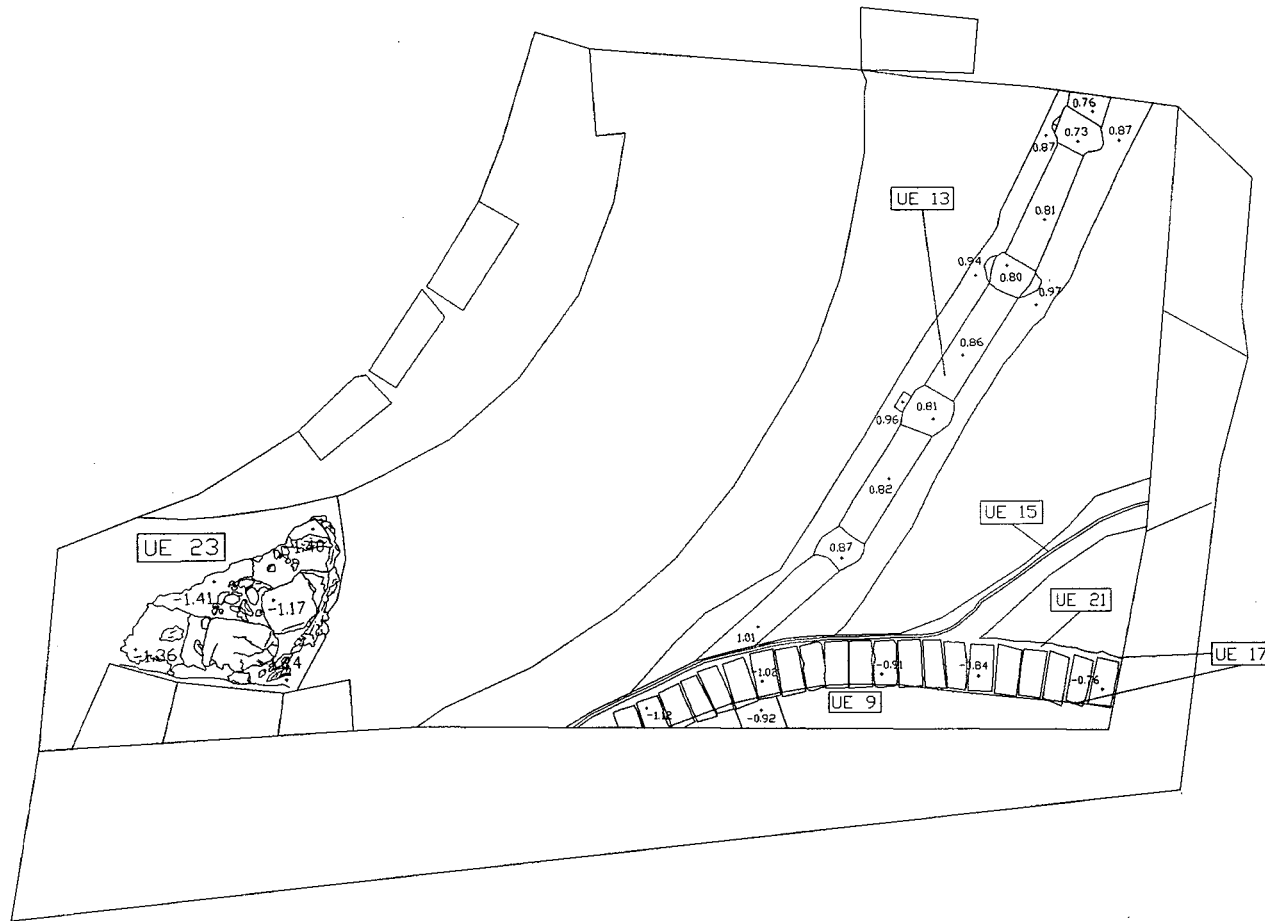



JACIMENT		MUNICIPI	COMARCA	ANY D'EXCAVACIÓ
SANT SALVADOR		BALAGUER	LA NOGUERA	1993
PLANTA	ESCALA	DESCRIPCIÓ		
4	1:50	PAVIMENTACIÓ UE 24, I ENTERRAMENTS MEDIEVALS.		

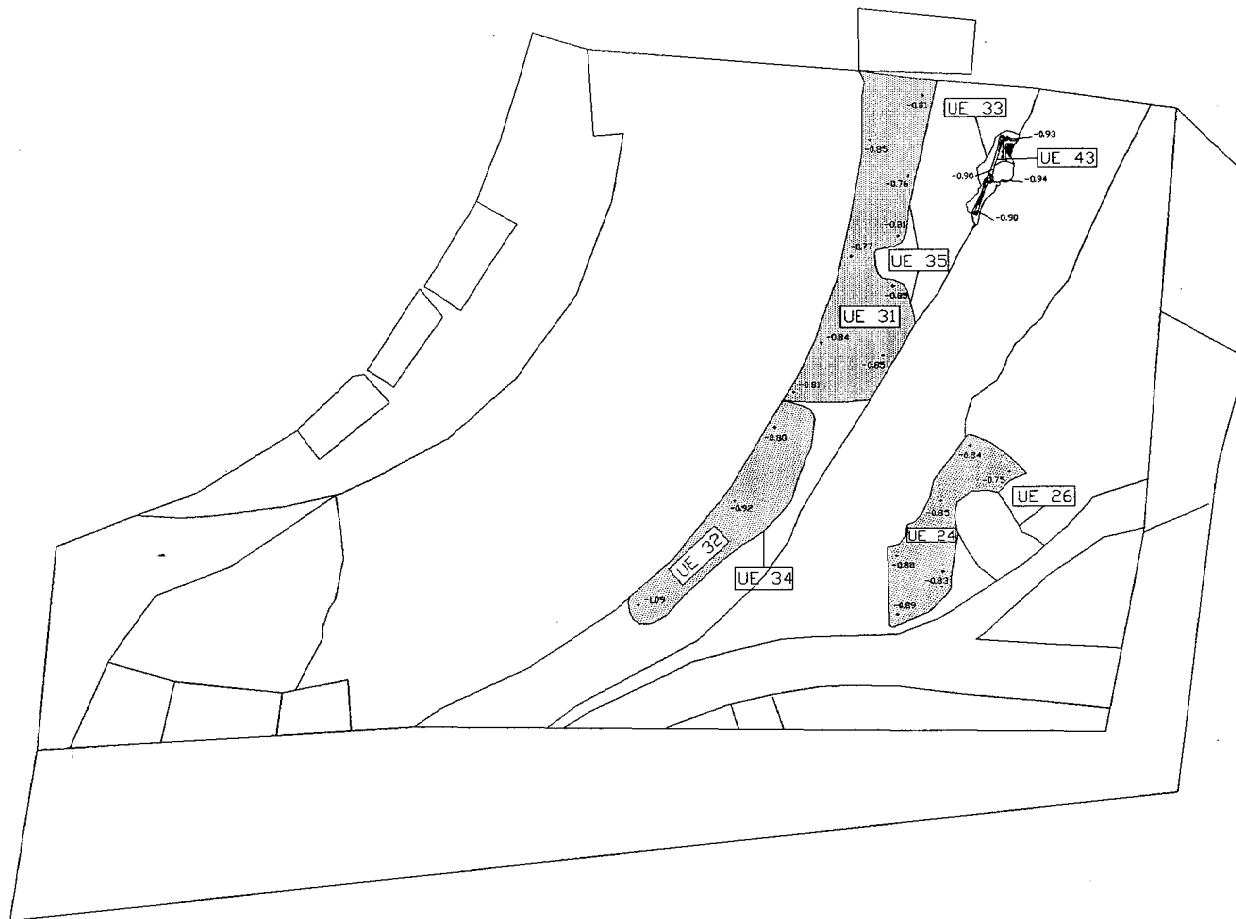



JACIMENT	MUNICIPI	COMARCA	ANY D'EXCAVACIO
SANT SALVADOR	BALAGUER	LA NOGUERA	1993
PLANTA	ESCALA	DESCRIPCIO	
5	1:50	ENTERRAMENTS MEDIEVALS.	

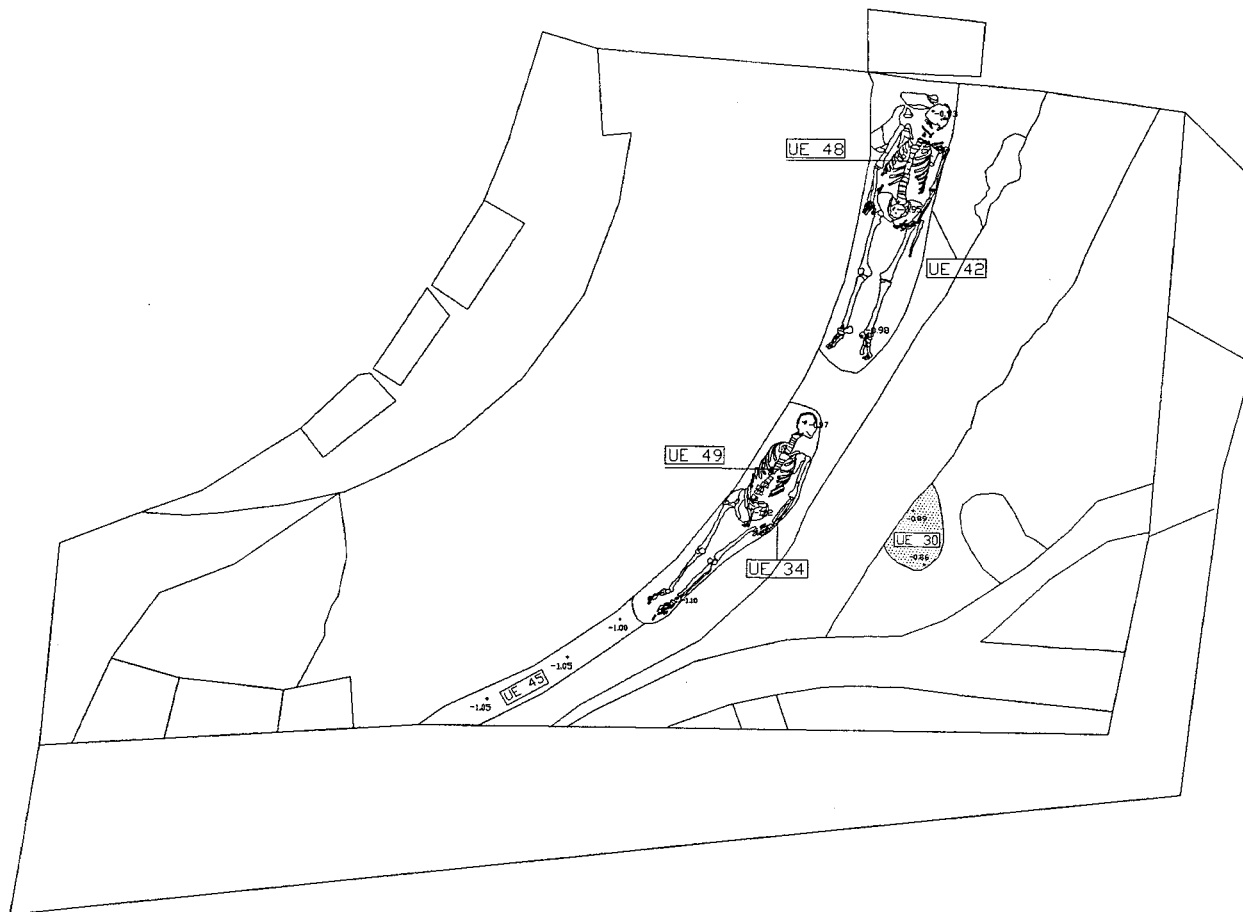

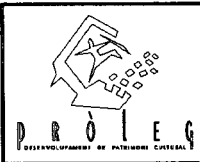

JACIMENT	MUNICIPI	COMARCA	ANY D'EXCAVACIÓ
SANT SALVADOR	BALAGUER	LA NOGUERA	1993
PLANTA	ESCALA	DESCRIPCIÓ	
6	1:50	ENTERRAMENTS MEDIEVALS I NIVEL·LAMENTS.	

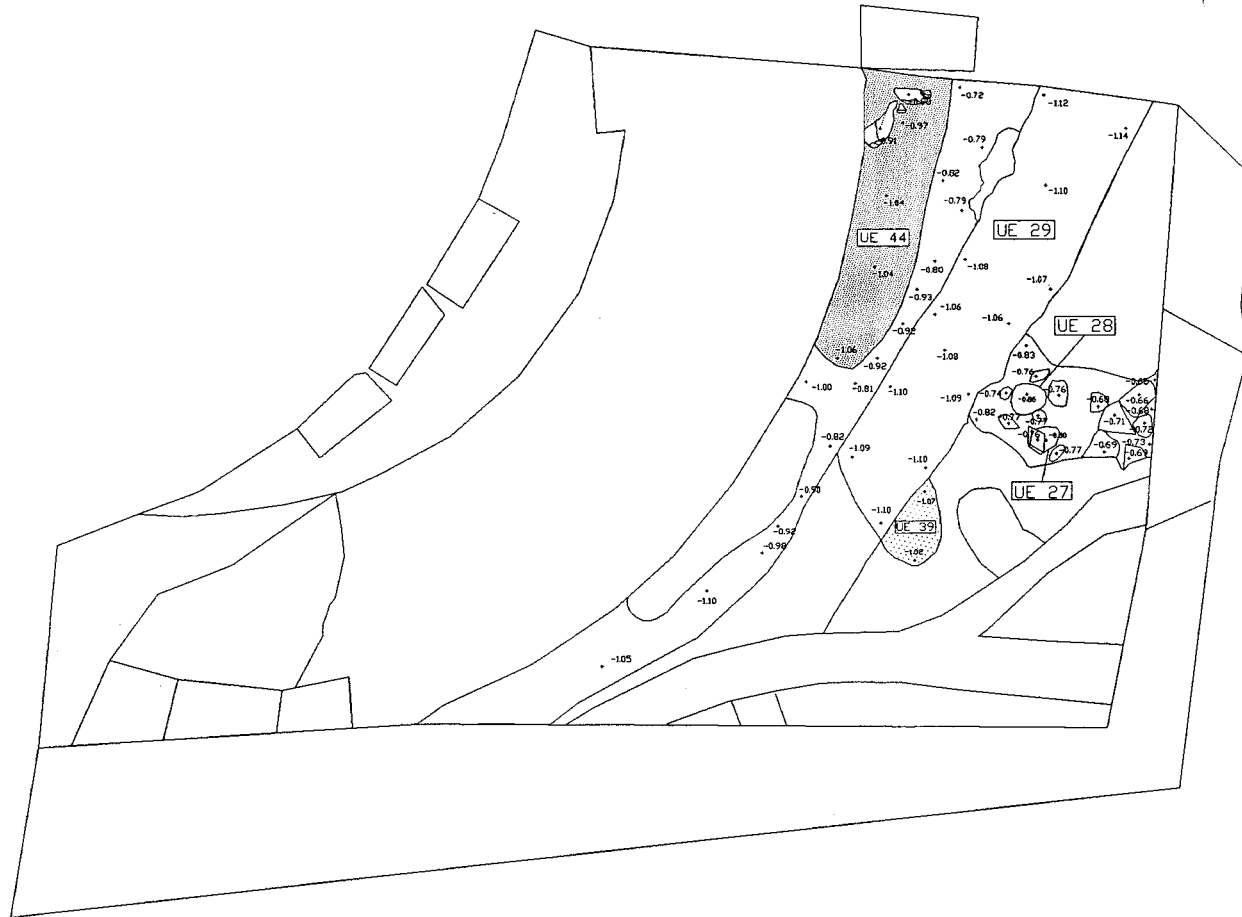



JACIMENT	MUNICIPI	COMARCA	ANY D'EXCAVACIO
SANT SALVADOR	BALAGUER	LA NOGUERA	1993
PLANTA	ESCALA	DESCRIPCIO	
7	1:50	ENTERRAMENTS MEDIEVALS.	

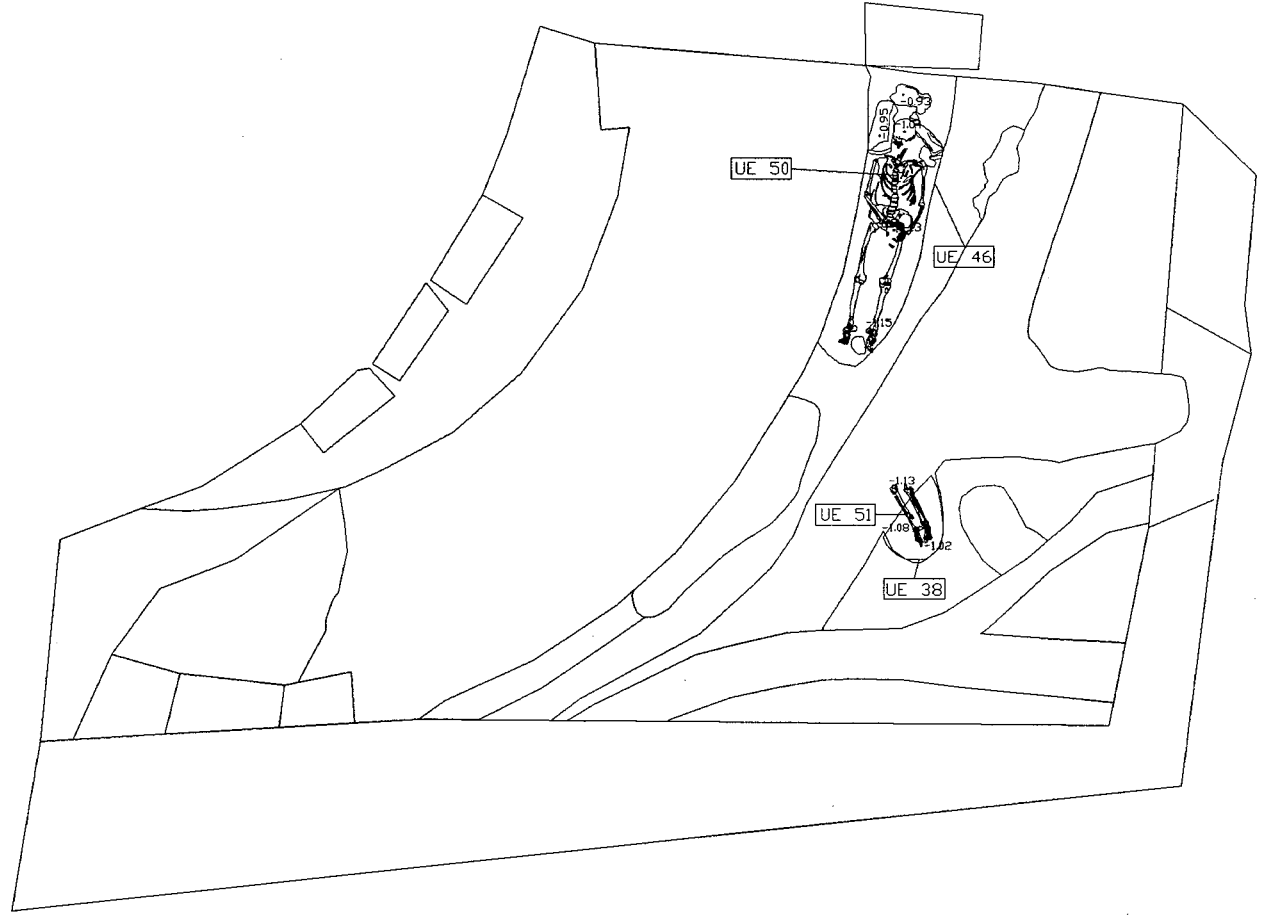



JACIMENT	MUNICIPI	COMARCA	ANY D'EXCAVACIO
SANT SALVADOR	BALAGUER	LA NOGUERA	1993
PLANTA	ESCALA	DESCRIPCIO	
8	1:50	ENTERRAMENT, OSSERA I FARCIMENT.	

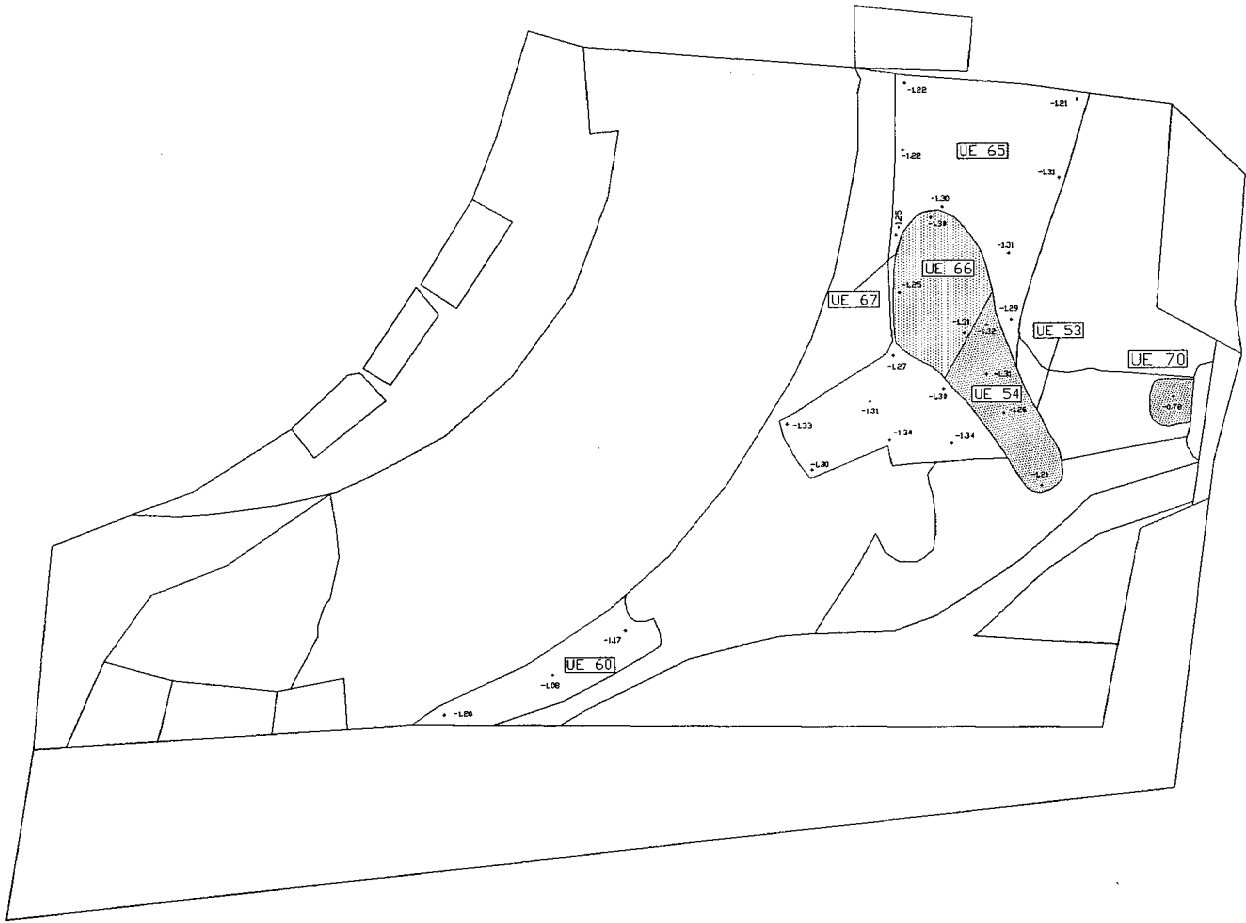



JACIMENT	MUNICIPI	COMARCA	ANY D'EXCAVACIO
SANT SALVADOR	BALAGUER	LA NOGUERA	1993
PLANTA	ESCALA	DESCRIPCIO	
9	1:50	ENTERRAMENT, FARCIMENT I ABOCAMENT DE TERRES.	

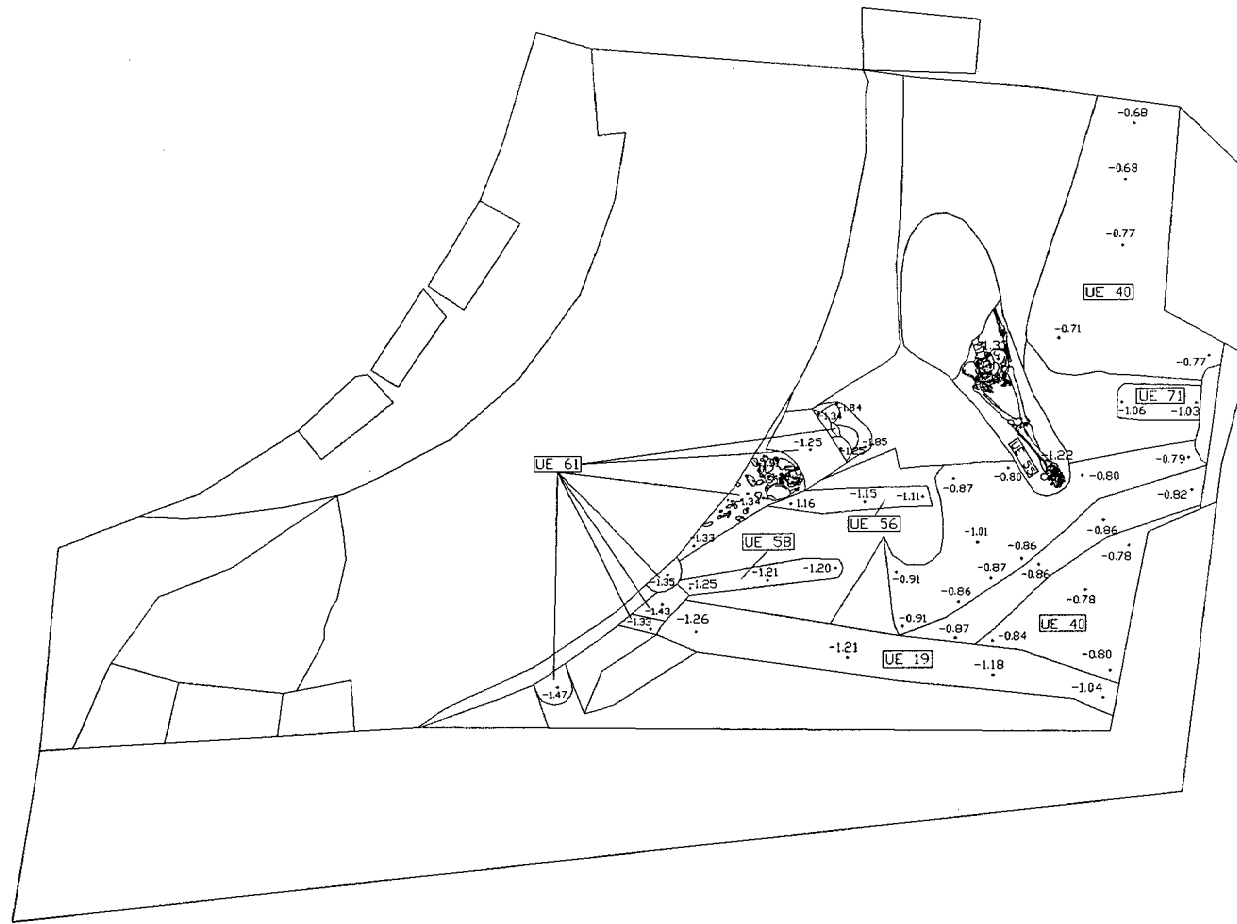



JACIMENT	MUNICIPI	COMARCA	ANY D'EXCAVACIO
SANT SALVADOR	BALAGUER	LA NOGUERA	1993
PLANTA	ESCALA	DESCRIPCIO	
10	1:50	ABSIS ROMANIC I CAPELLA DE L'ESGLÉSIA.	

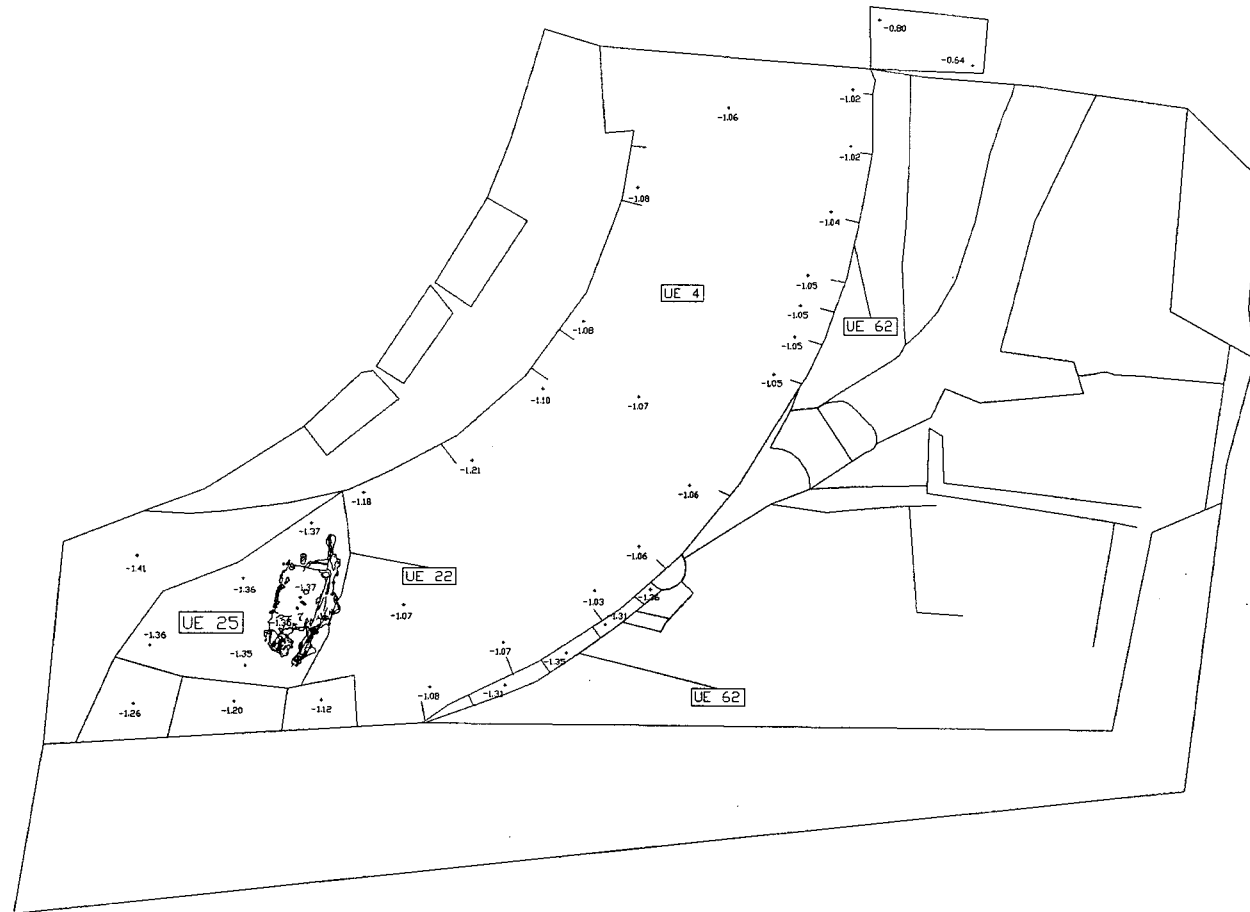



JACIMENT	MUNICIPI	COMARCA	ANY D'EXCAVACIO
SANT SALVADOR	BALAGUER	LA NOGUERA	1993
PLANTA	ESCALA	DESCRIPCIO	
11	1:50	CLAVEGUERES ISLAMIQVES.	

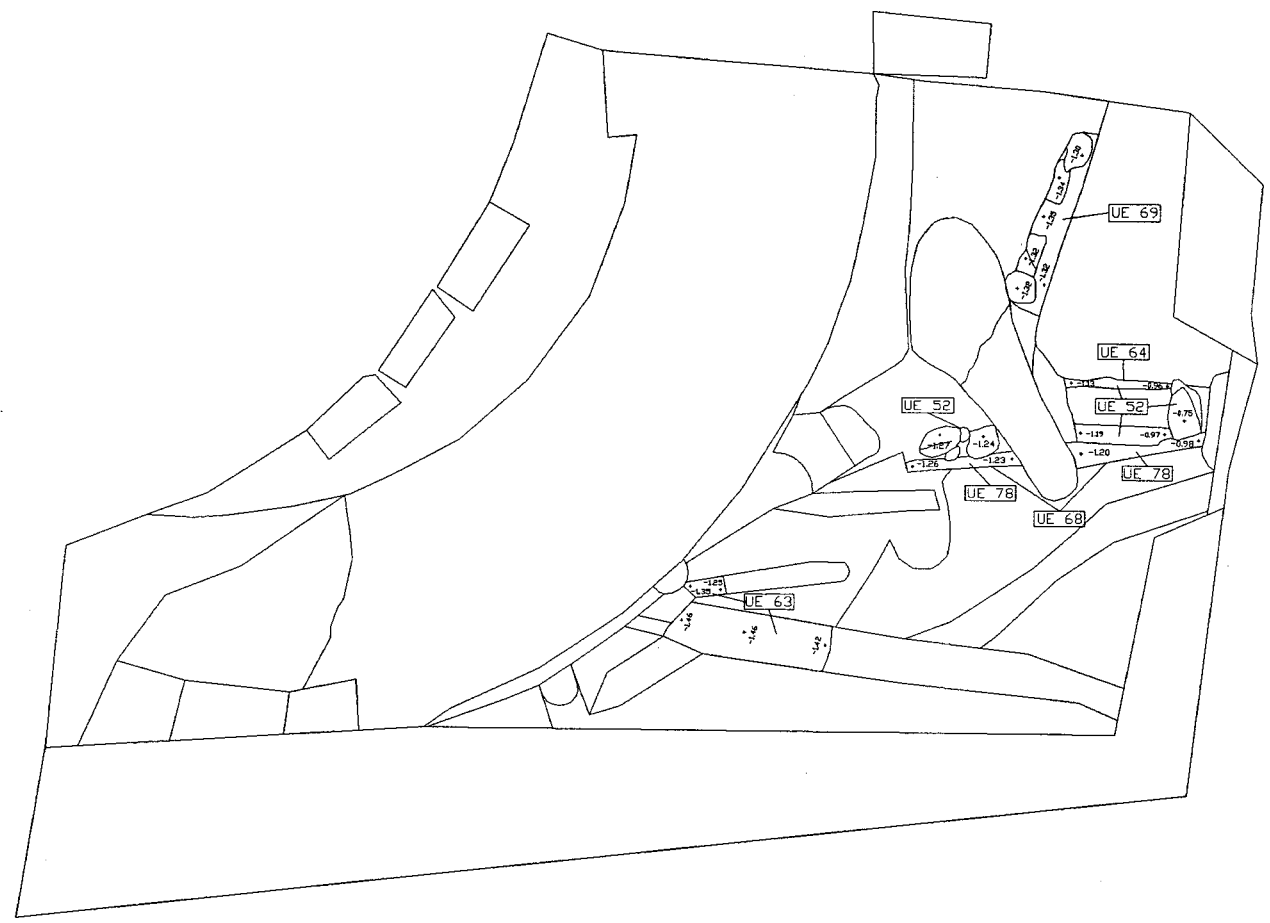



JACIMENT	MUNICIPI	COMARCA	ANY D'EXCAVACIO
SANT SALVADOR	BALAGUER	LA NOGUERA	1993
PLANTA	ESCALA	DESCRIPCIO	
12	1:50	ABOCAMENT ISLAMIC.	

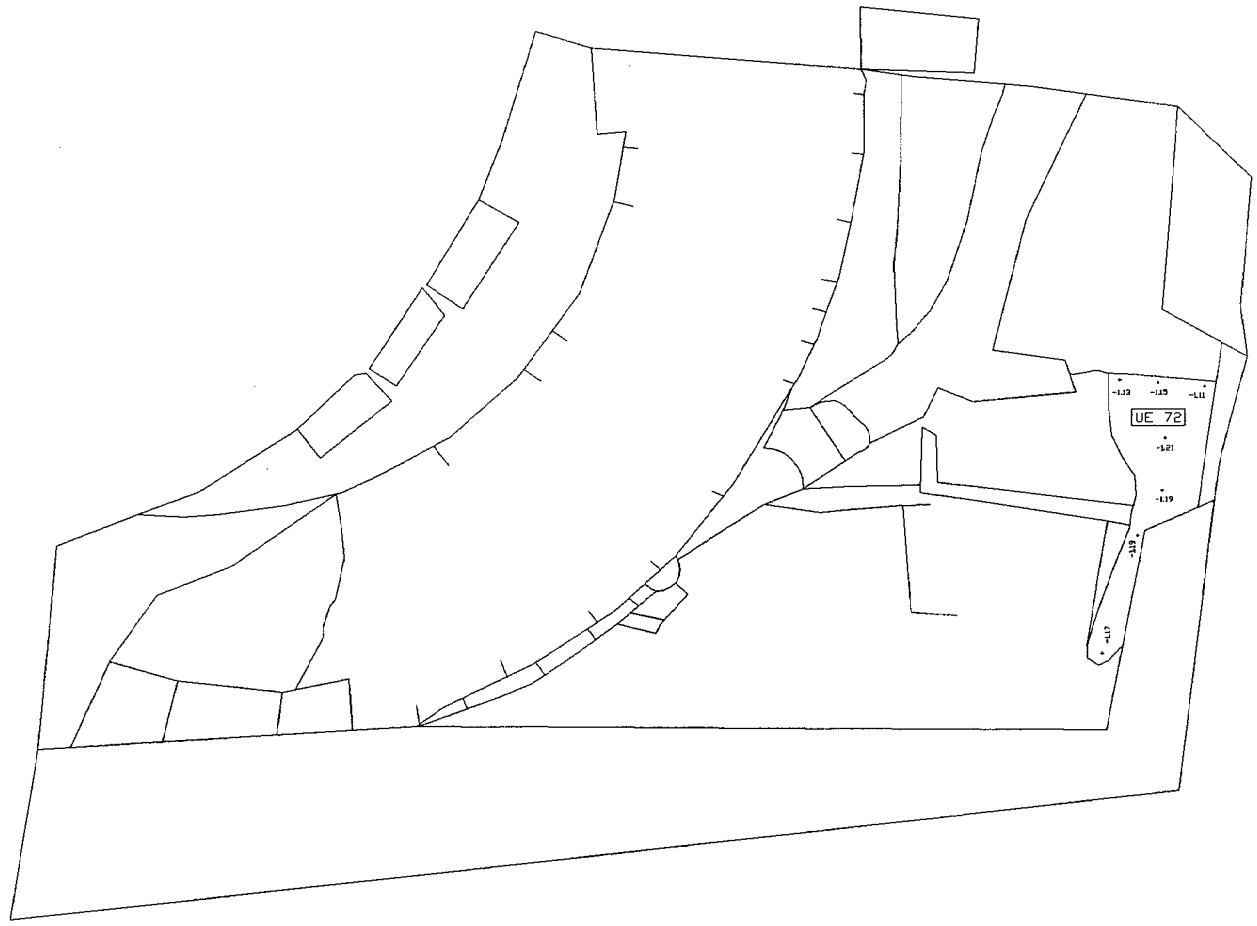
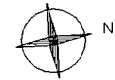



JACIMENT	MUNICIPI	COMARCA	ANY D'EXCAVACIO
SANT SALVADOR	BALAGUER	LA NOGUERA	1993
PLANTA	ESCALA	DESCRIPCIO	
13	1:50	RETALLS ISLAMICS I ROCA NATURAL.	

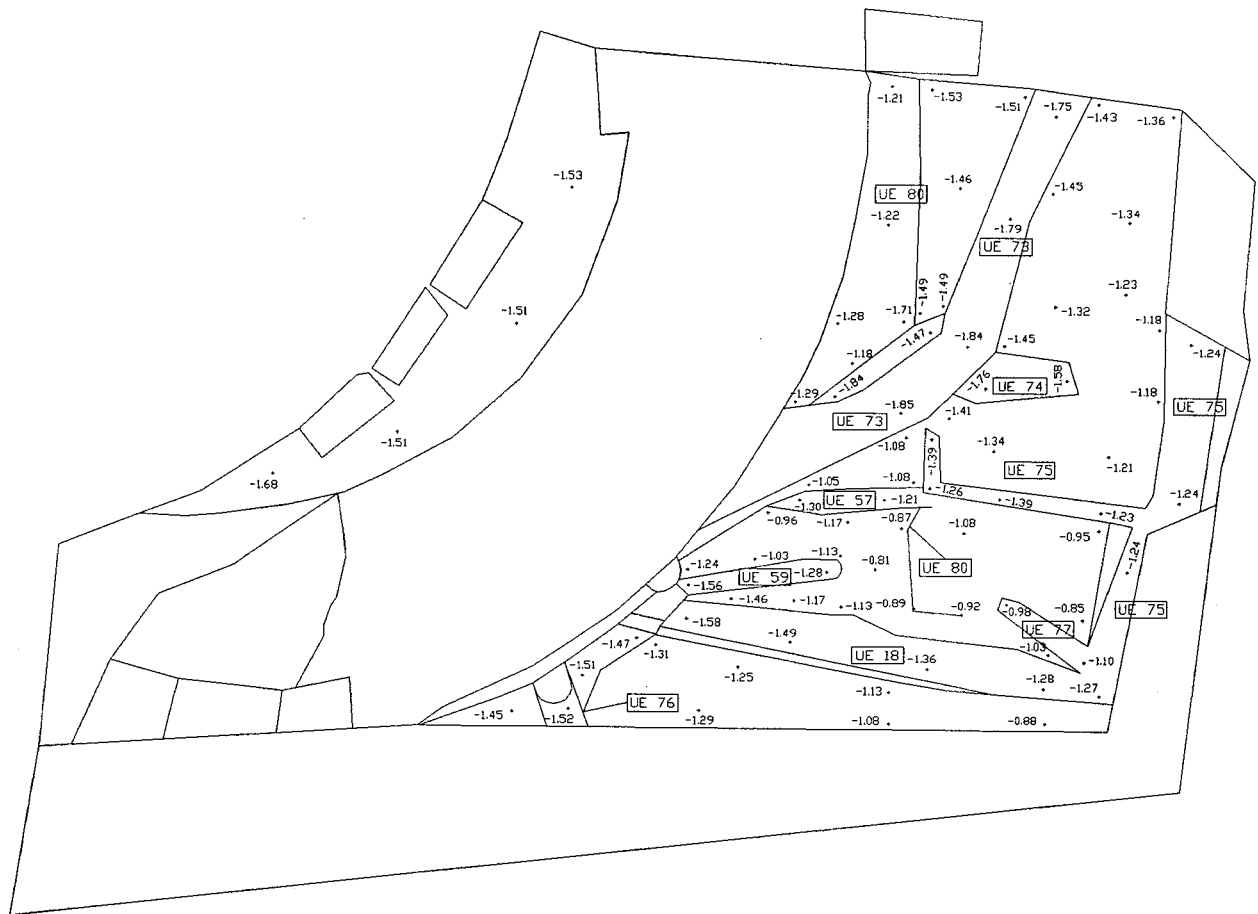

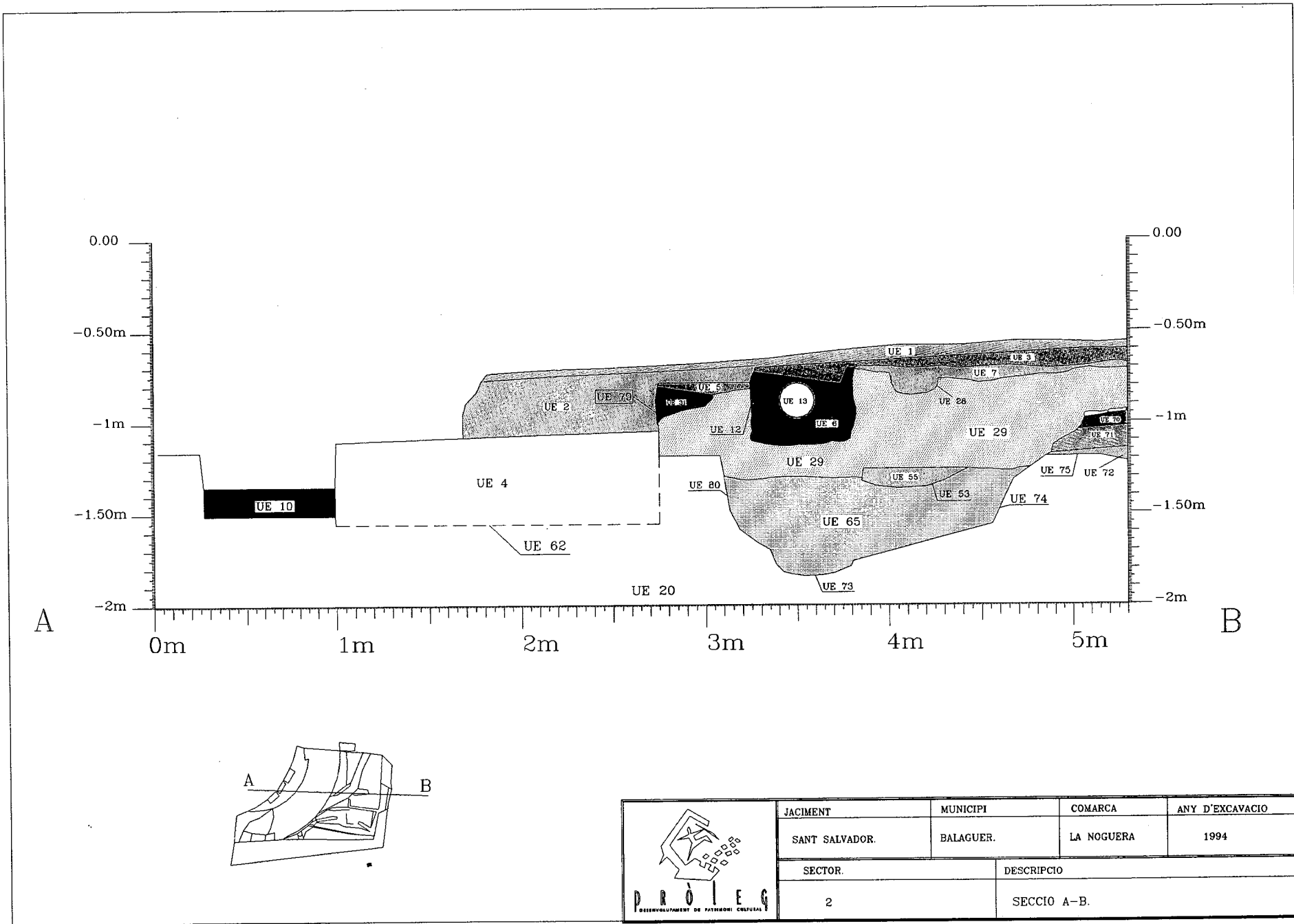

	JACIMENT	MUNICIPI	COMARCA	ANY D'EXCAVACIO
	SANT SALVADOR.	BALAGUER.	LA NOGUERA	1994
SECTOR.	DESCRIPCIO			
2	SECCIO A-B.			



Figura 1. SS93-S1-42-7
Base de cantir dels segles XIX-XX



Figura 2. SS93-S1-34-10
Fragment de tapadora d'olla
dels segles XVI-XVIII

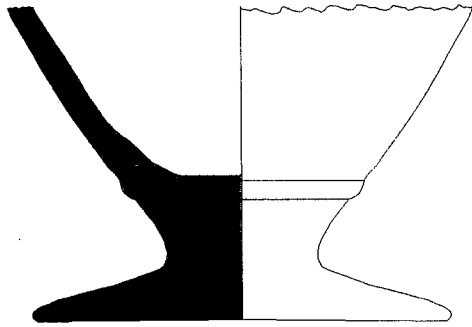

Figura 3. SS93-S1-40-1
Plat amb vidriat melat interior
dels segles XIX-XX

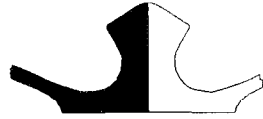

Figura 4. SS93-s1-53-1
Broc de cantir dels segles XIX-XX

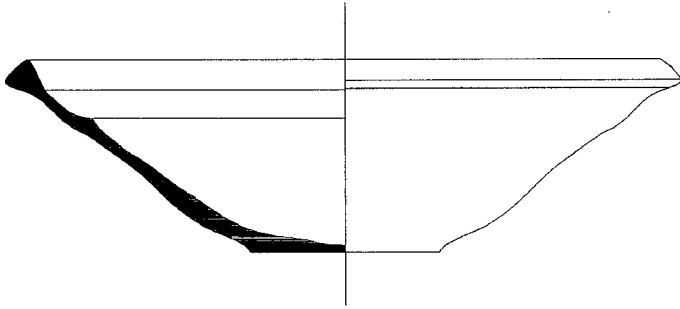

Figura 5. SS93-S1-36-24
Coll de gerra del segle XIX

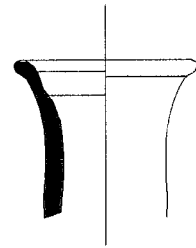

Figura 8. SS93-S1-40-29
Olla amb vidriat interior
dels segles XVI-XVIII

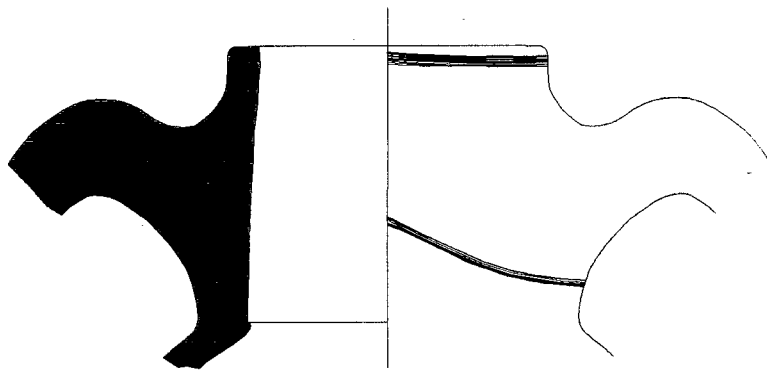

Figura 7. SS93-S1-16-3
Llibrell amb vidriat interior
dels segles XVI-XVIII

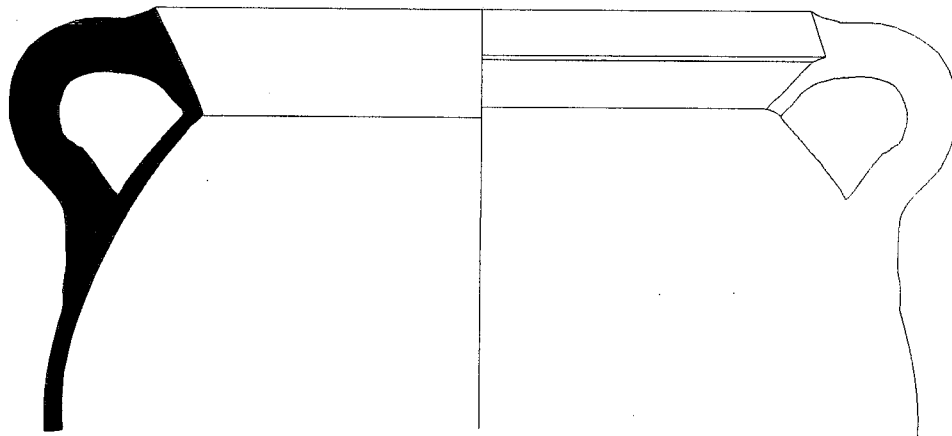

SS93-S1-37-3
Vaset de reflexes metàl·lics
dels segle XVII

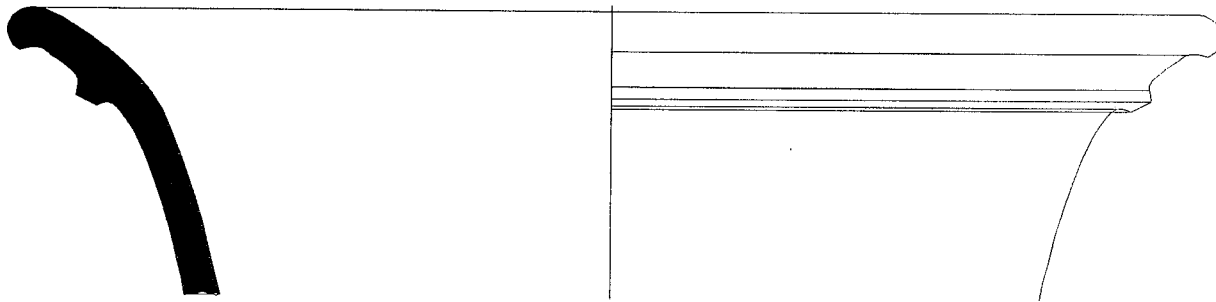
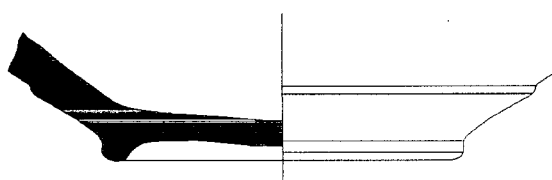

SS93-S1-40-19
Plat de blau català
del segle XVII

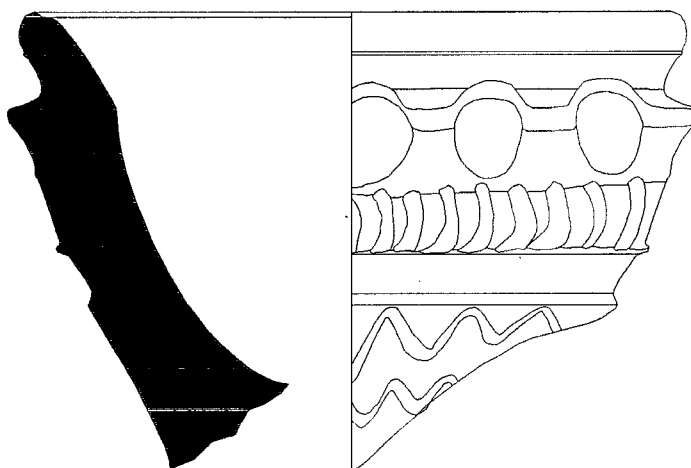

SS93-S1-40-59
Morter dels segles XVI-XVIII



Figura 1. SS93-S2-71-3
Nansa de gerreta islàmica
entre el segle VIII-1105



Figura 2. SS93-S2-65-4
Fragment de gerra islàmica
entre el segle VIII-1105

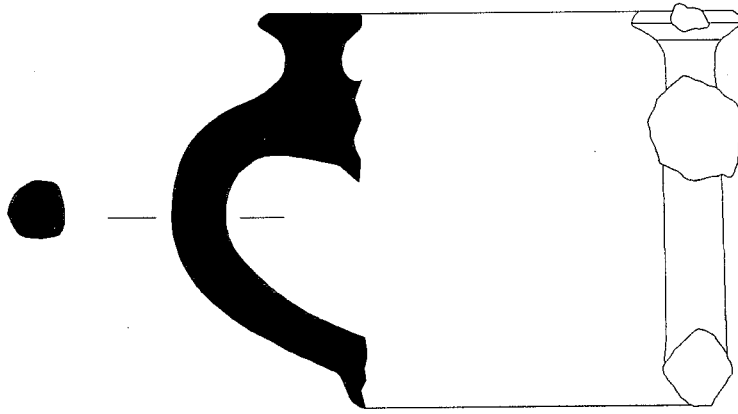

Figura 3. SS93-S2-6-1
Fragment d'olla islàmica
entre el segle VIII-1105



Figura 4. SS93-S2-71-1
Safa islàmica
entre el segle VIII-1105



Figura 5. SS93-S2-40-1
Llibrell islàmic entre
el segle VIII i 1105

Escala 1:4

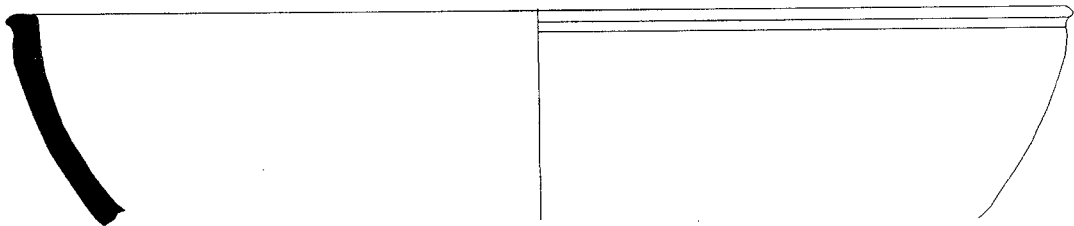

Figura 6. SS93-S2-65-2
Fragment de gerra d'època islàmica
entre el segle VIII i 1105

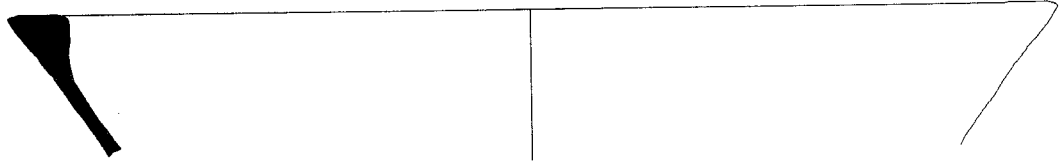
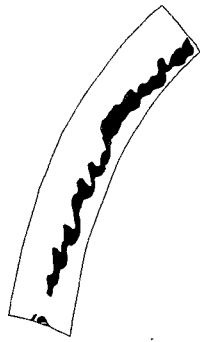

Figura 7. SS93-S2-31-1
Tapadora islàmica
entre VIII i 1105

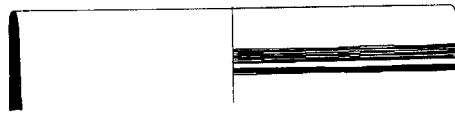

Figura 8. SS93-S2-31-3
Base de sofa islàmica
entre el segle VIII i 1105

Escala 1:2



Figura 9. SS93-S2-3-4
Fragment de rajola de
blau sobre fons blanc

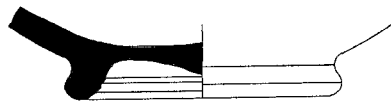

Figura 10. SS93-S2-23-3
Plat vidriat dels segles XIX-XX



Figura 11. SS93-S2-2-8
Vaset vidriat blanc del segle XX

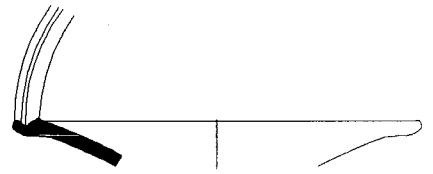

Figura 12. SS93-S2-32-3
Olla feudal del segle XI-XII

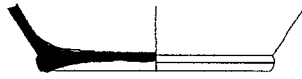

Figura 13. SS93-S2-2-4
Broc d'un cantir del segle XX

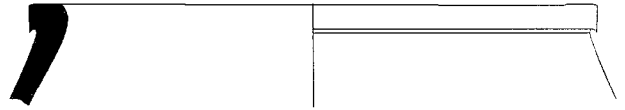

Figura 14. SS93-S2-2-7
Base d'un cantir del segle XX

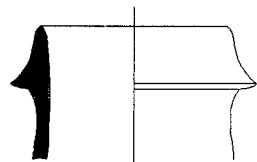

A

B

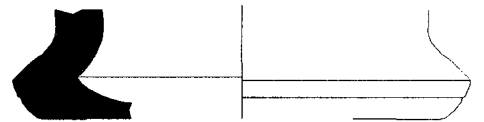
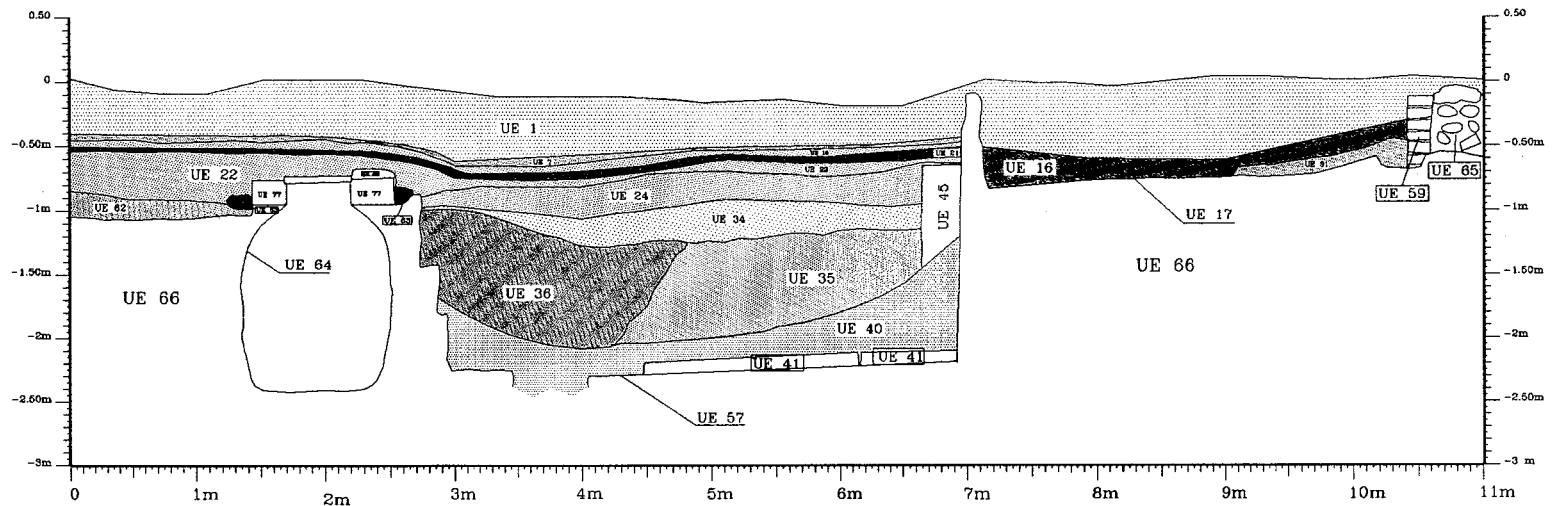
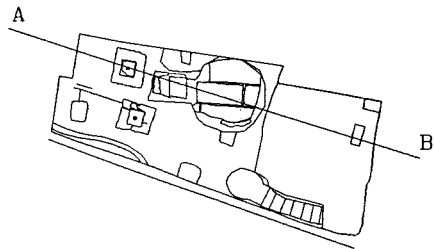

JACIMENT	MUNICIPI	COMARCA	ANY D'EXCAVACIO
SANT SALVADOR.	BALAGUER.	LA NOGUERA	1994
SECTOR.		DESCRIPCIO	
1.		SECCIO A-B.	

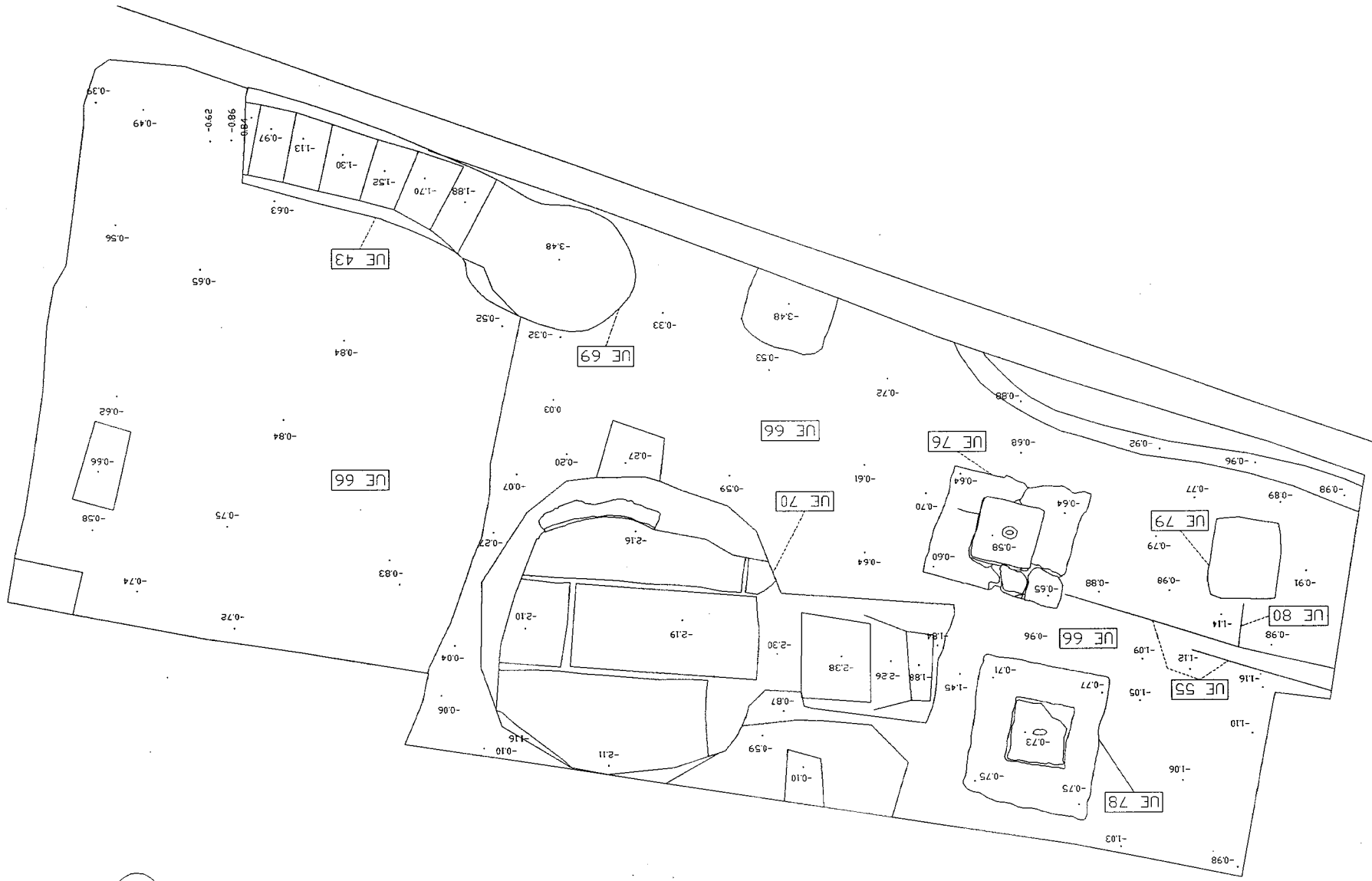

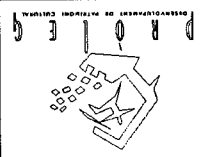

MUNICIPAL		BALAGUERA	LA NOGUERA	1993
SANT SALVADOR		BALAGUERA	LA NOGUERA	1993
PLANTA	SECTOR	ESCALA	DESCRIPCIO	
21	1	1:50	RETTALLS I NIVELL NATURAL.	



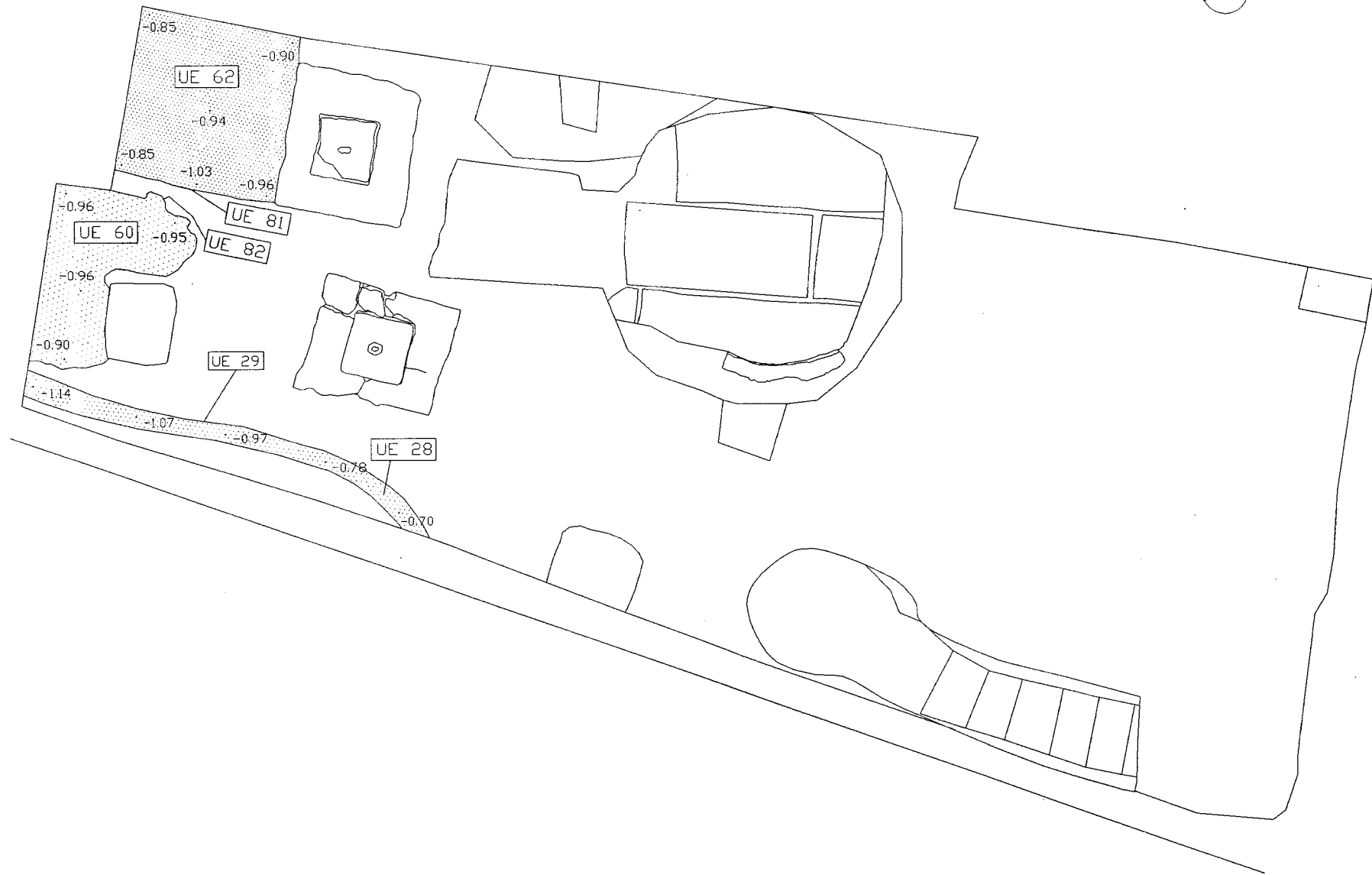

JACIMENT		MUNICIPI	CDMARCA	ANY D'EXCAVACIÓ
SANT SALVADOR		BALAGUER	LA NOGUERA	1993
PLANTA	SECTOR	ESCALA	DESCRIPCIÓ	
20	1	1:50	RETALLS I FARCIMENTS ISLAMICS.	



		JACIMENT	MUNICIPI	COMARCA	ANY D'EXCAVACIÓ
		SANT SALVADOR	BALAGUER	LA NUGUERA	1993
PLANTA	SECTOR	ESCALA	DESCRIPCIÓ		
19	1	1:50	ABOCAMENT.		

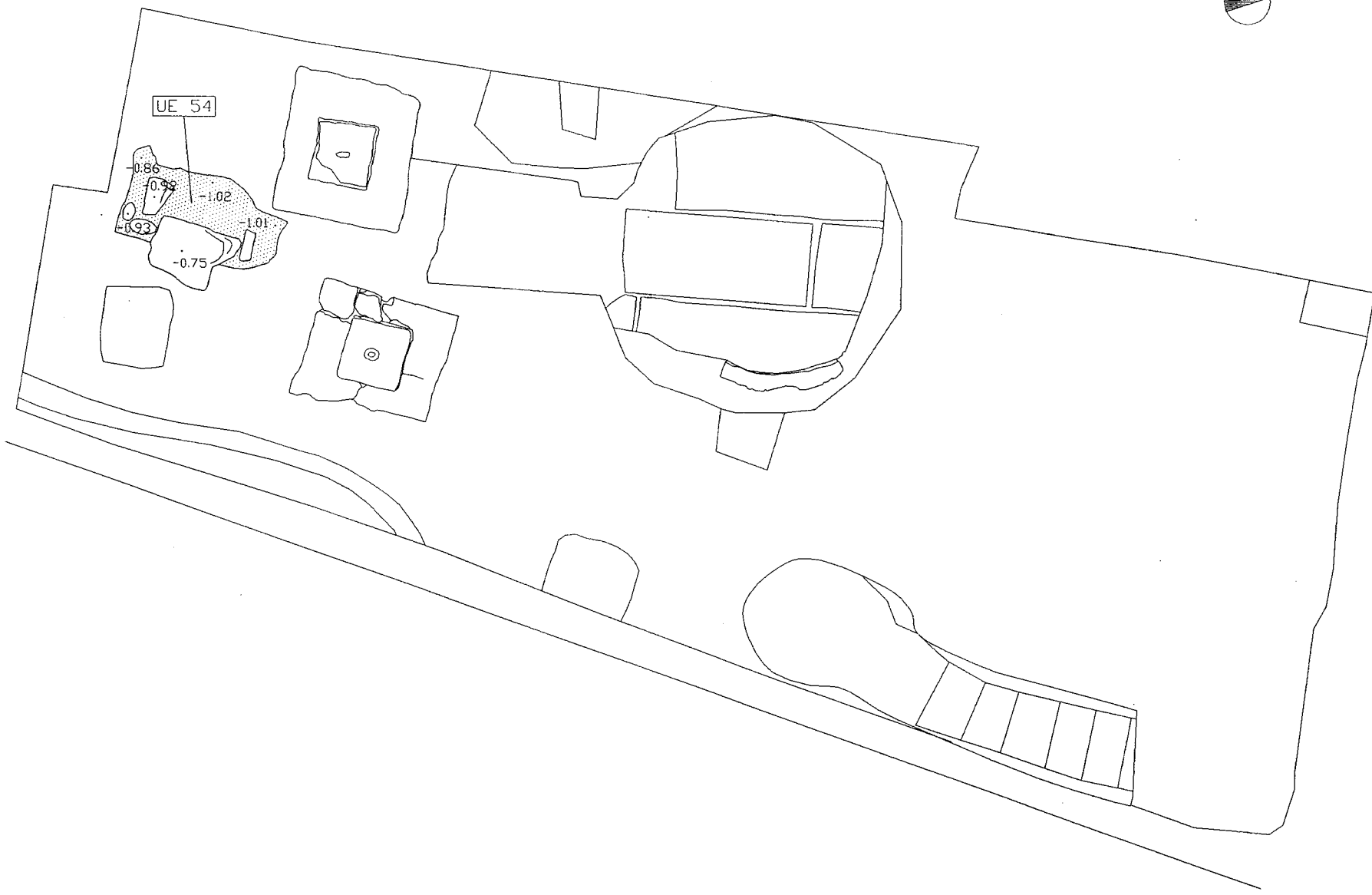



JACIMENT		MUNICIPI	COMARCA	ANY D'EXCAVACIÓ
SANT SALVADOR		BALAGUER	LA NOGUERA	1993
PLANTA	SECTOR	ESCALA	DESCRIPCIÓ	
18	1	1:50	ABOCAMENT.	

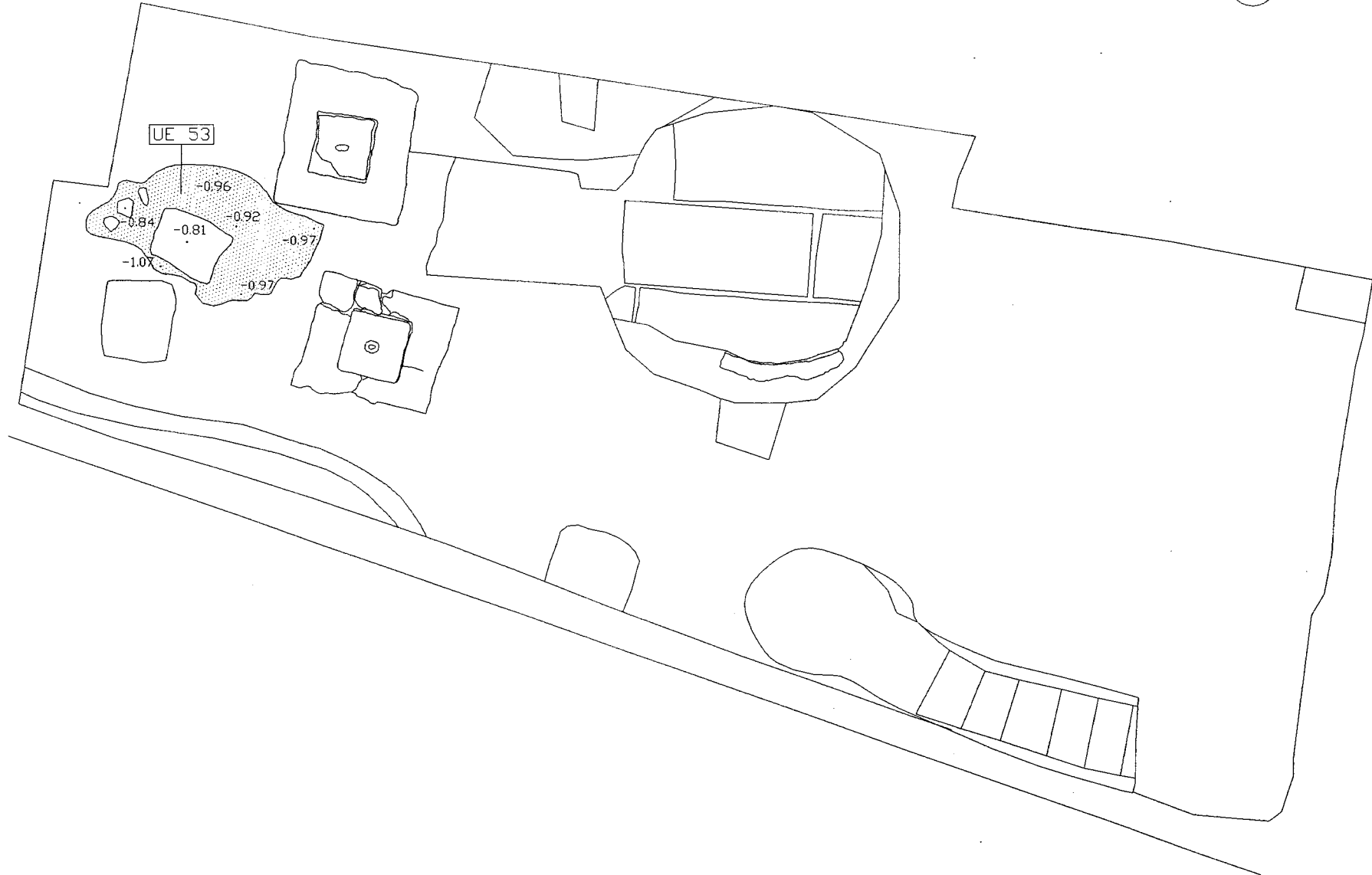



JACIMENT		MUNICIPI	COMARCA	ANY D'EXCAVACIO
SANT SALVADOR		BALAGUER	LA NOGUERA	1993
PLANTA	SECTOR	ESCALA	DESCRIPCIO	
17	1	1:50	ABDQAMENT.	

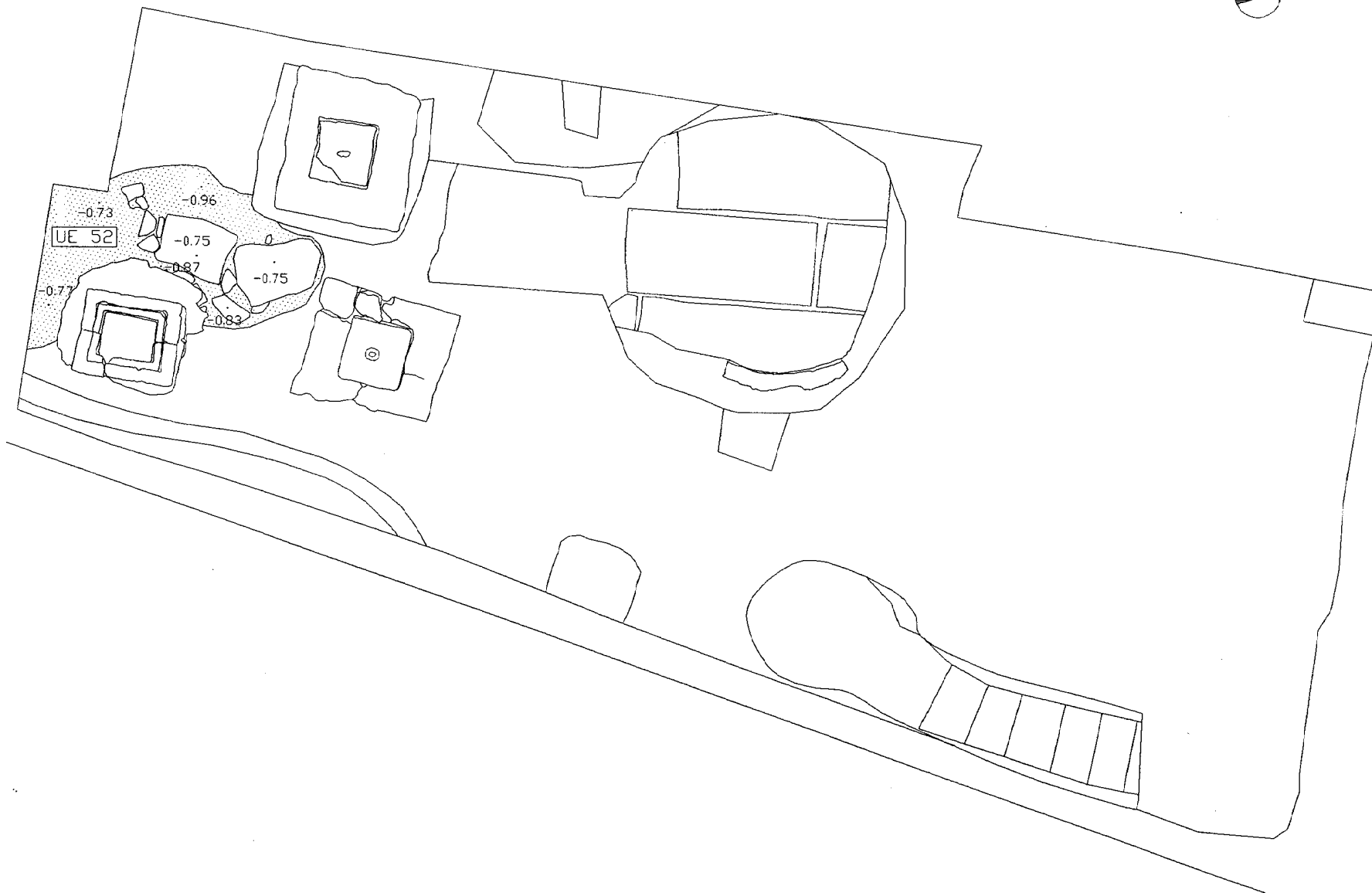



JACIMENT		MUNICIPI	COMARCA	ANY D'EXCAVACIO
SANT SALVADOR		BALAGUER	LA NOGUERA	1993
PLANTA	SECTOR	ESCALA	DESCRIPCIO	
16	1	1:50	BOQUES DELS TRULLS, RETALLS I FARCIMENTS.	

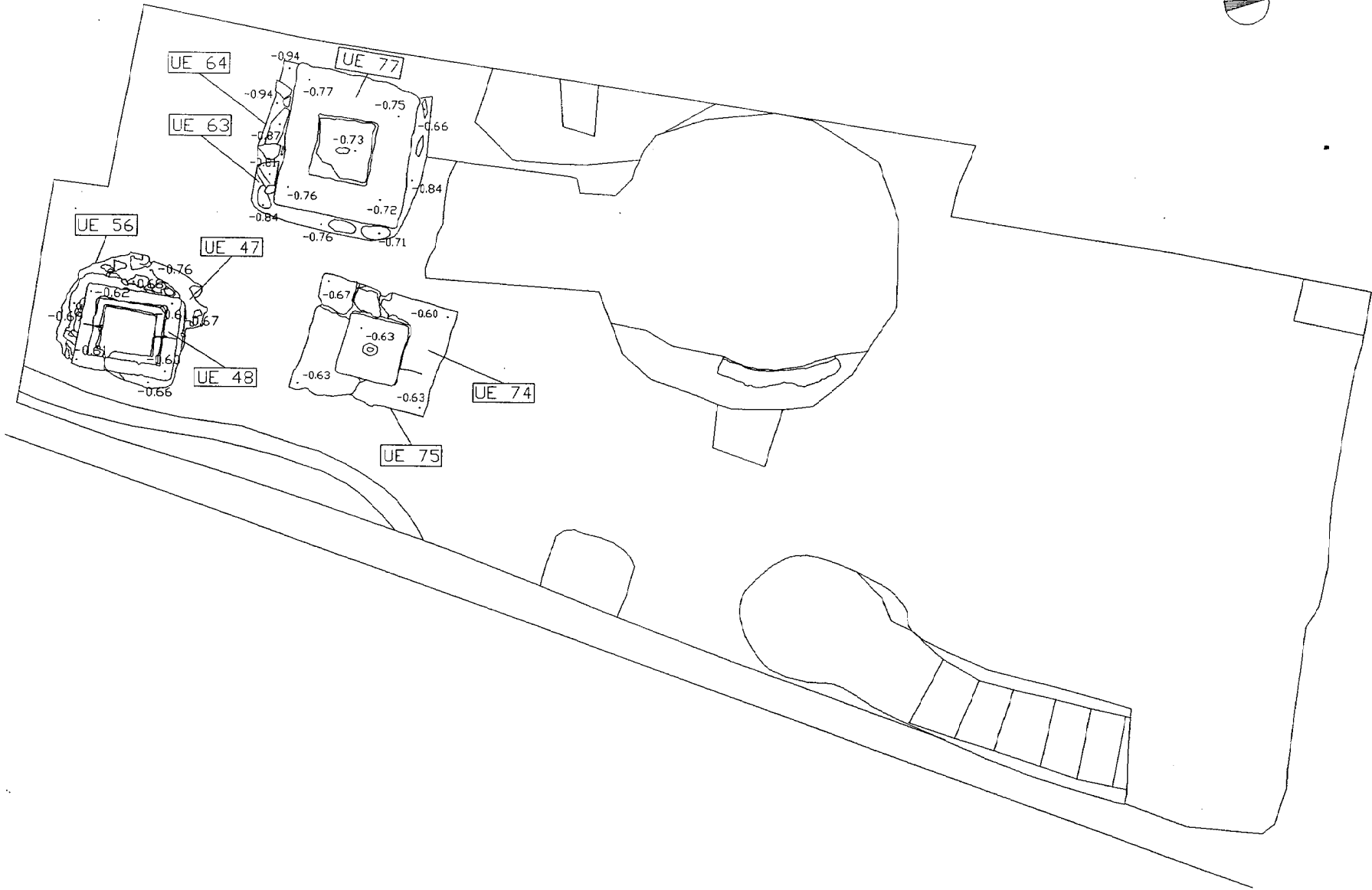



JACIMENT		MUNICIPI	COMARCA	ANY D'EXCAVACIÓ
SANT SALVADOR		BALAGUER	LA NOGUERA	1993
PLANTA	SECTOR	ESCALA	DESCRIPCIÓ	
15	1	150	PAVIMENT.	

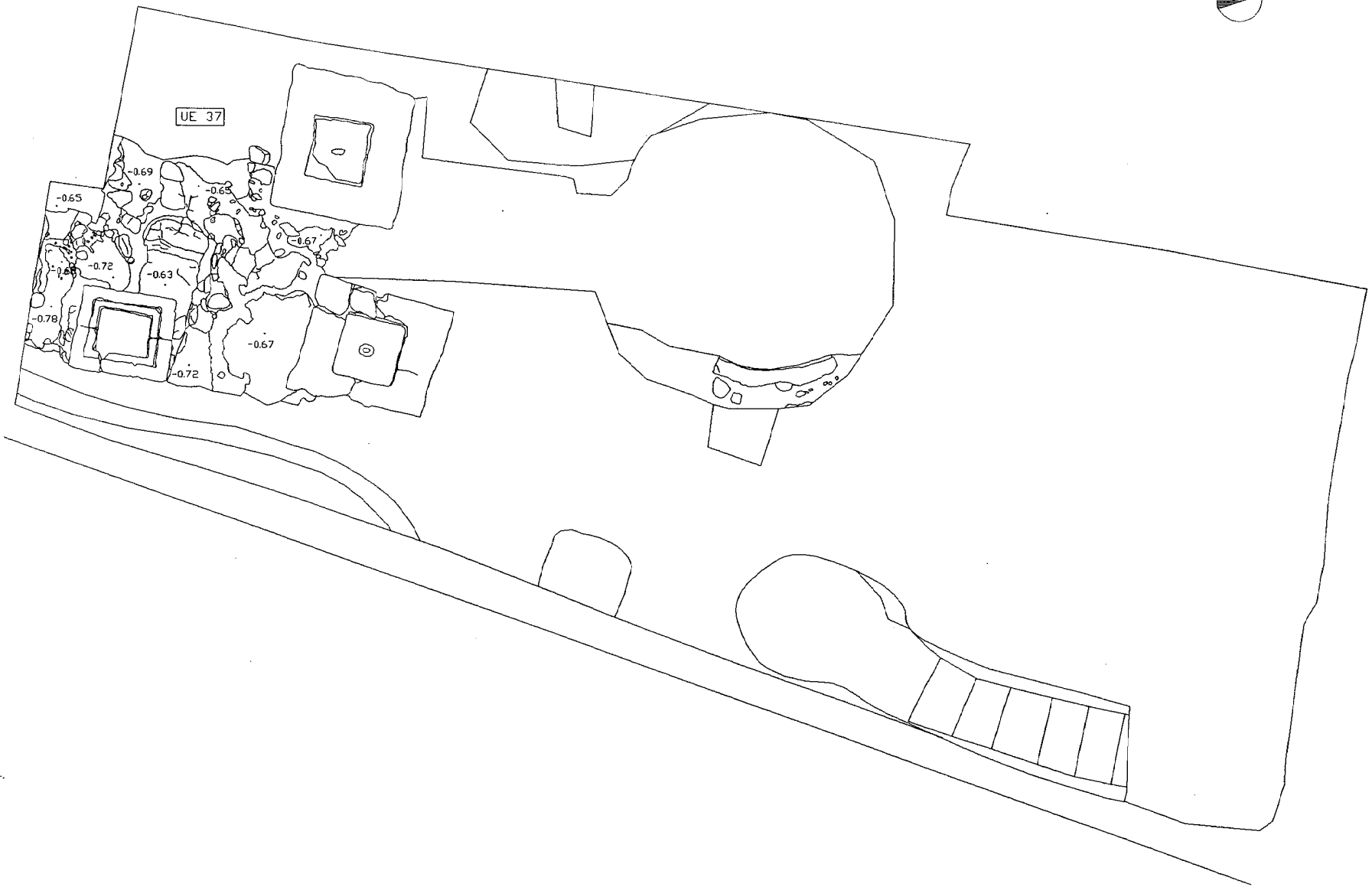



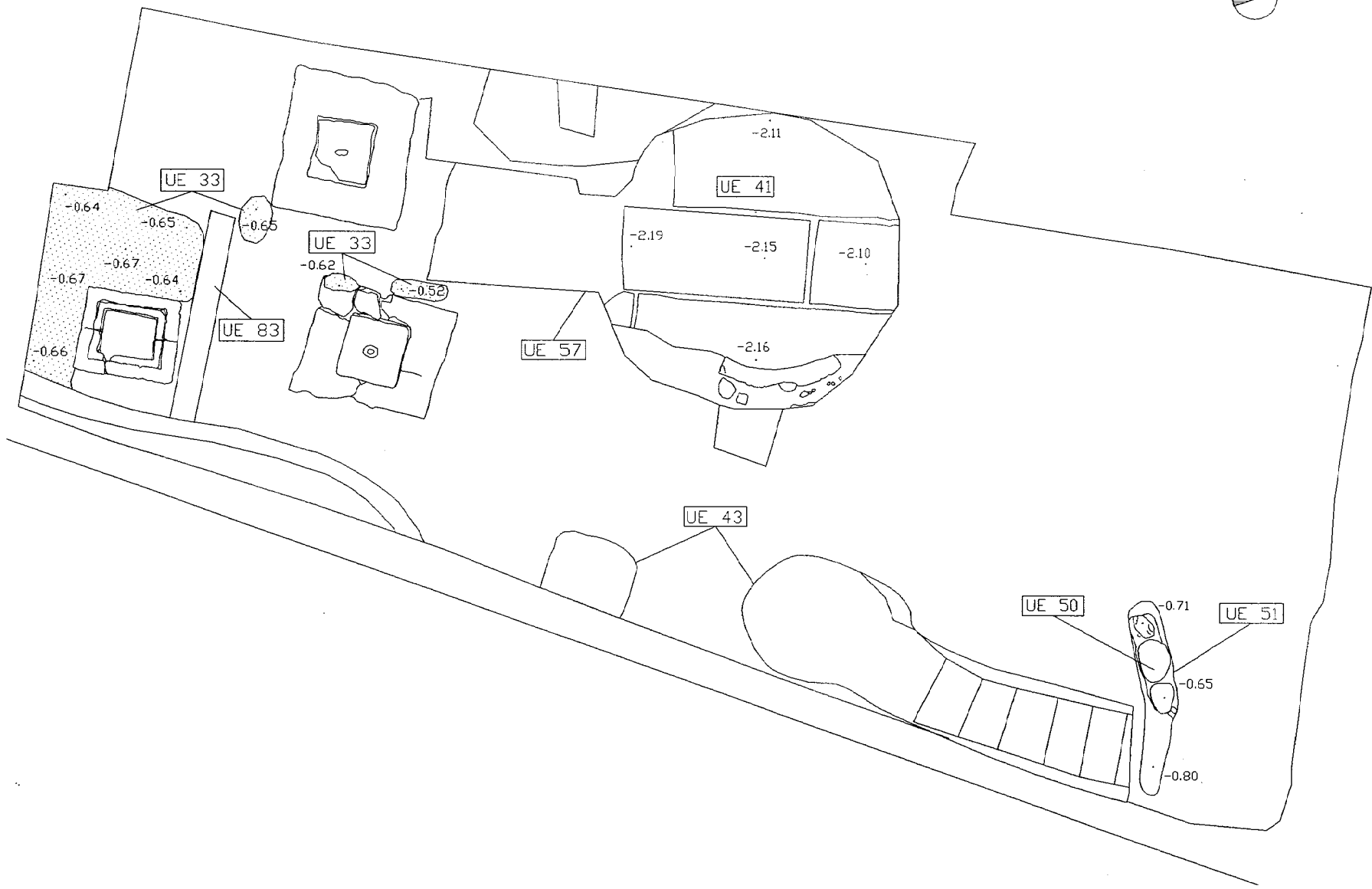

JACIMENT		MUNICIPI	COMARCA	ANY D'EXCAVACIÓ
SANT SALVADOR		BALAGUER	LA NOGUERA	1993
PLANTA	SECTOR	ESCALA	DESCRIPCIÓ	
14	1	150	PAVIMENTS I RETALLS.	



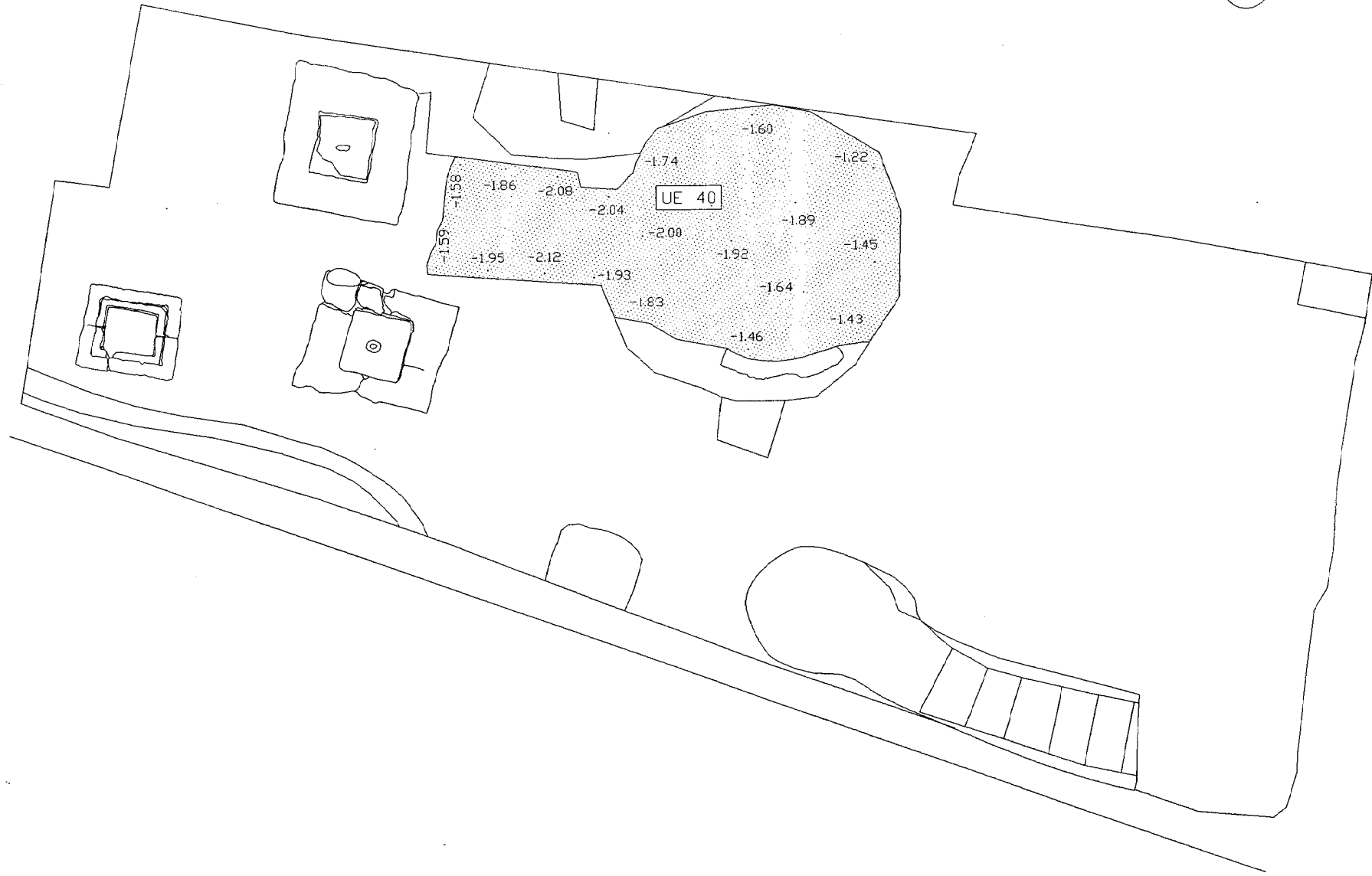

JACIMENT		MUNICIPI	COMARCA	ANY D'EXCAVACIÓ
SANT SALVADOR		BALAGUER	LA NUGUERA	1993
PLANTA	SECTOR	ESCALA	DESCRIPCIÓ	
13	1	1:50	FARCIMENT.	



		JACIMENT	MUNICIPI	COMARCA	ANY D'EXCAVACIÓ
		SANT SALVADOR	BALAGUER	LA NOGUERA	1993
PLANTA	SECTOR	ESCALA	DESCRIPCIÓ		
12	1	1:50	MUR I ENDERROC.		

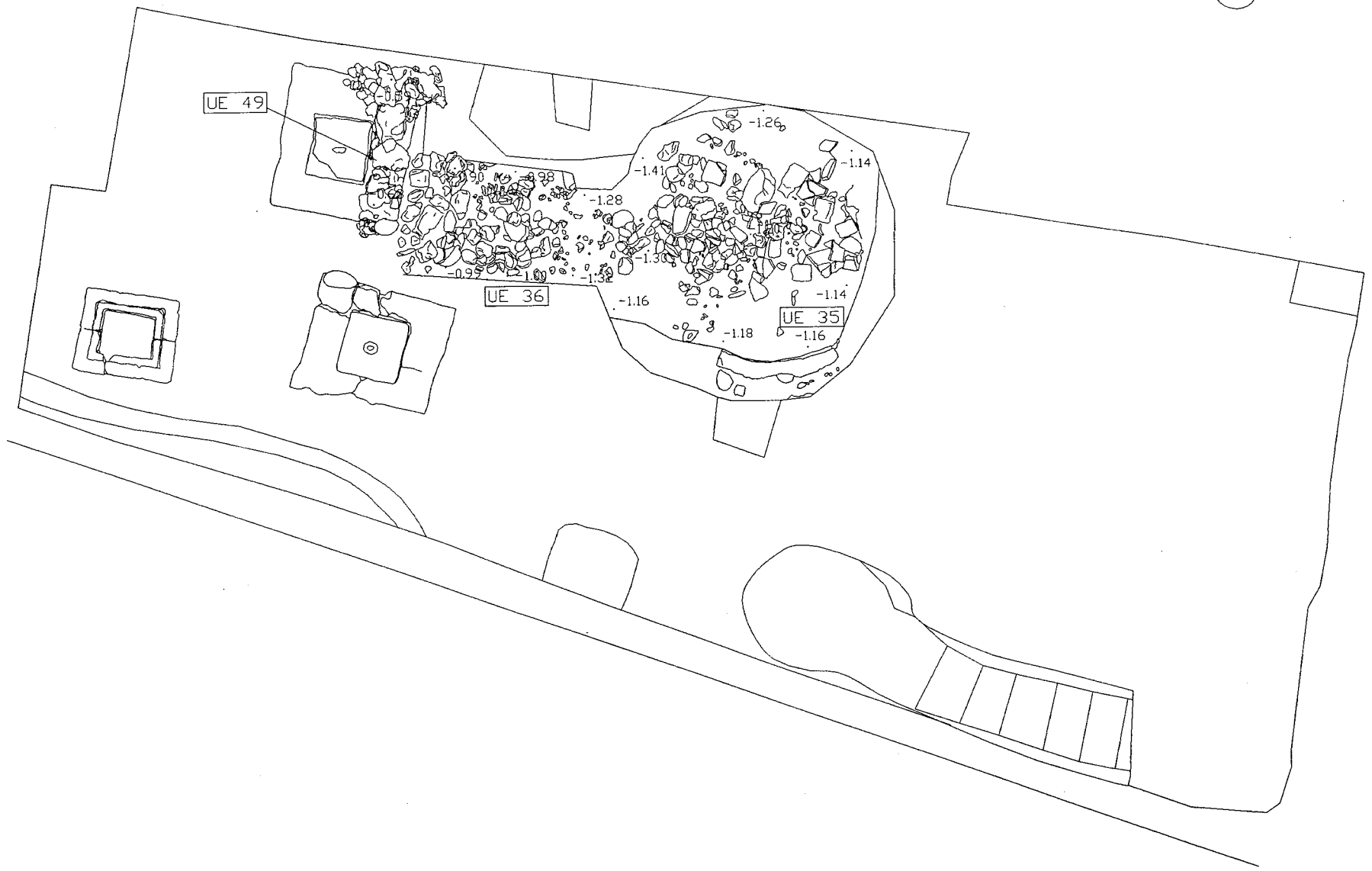



JACIMENT		MUNICIPI	COMARCA	ANY D'EXCAVACIÓ
SANT SALVADOR		BALAGUER	LA NUGUERA	1993
PLANTA	SECTOR	ESCALA	DESCRIPCIÓ	
II	I	1:50	FARCIMENT DEL TRULL.	

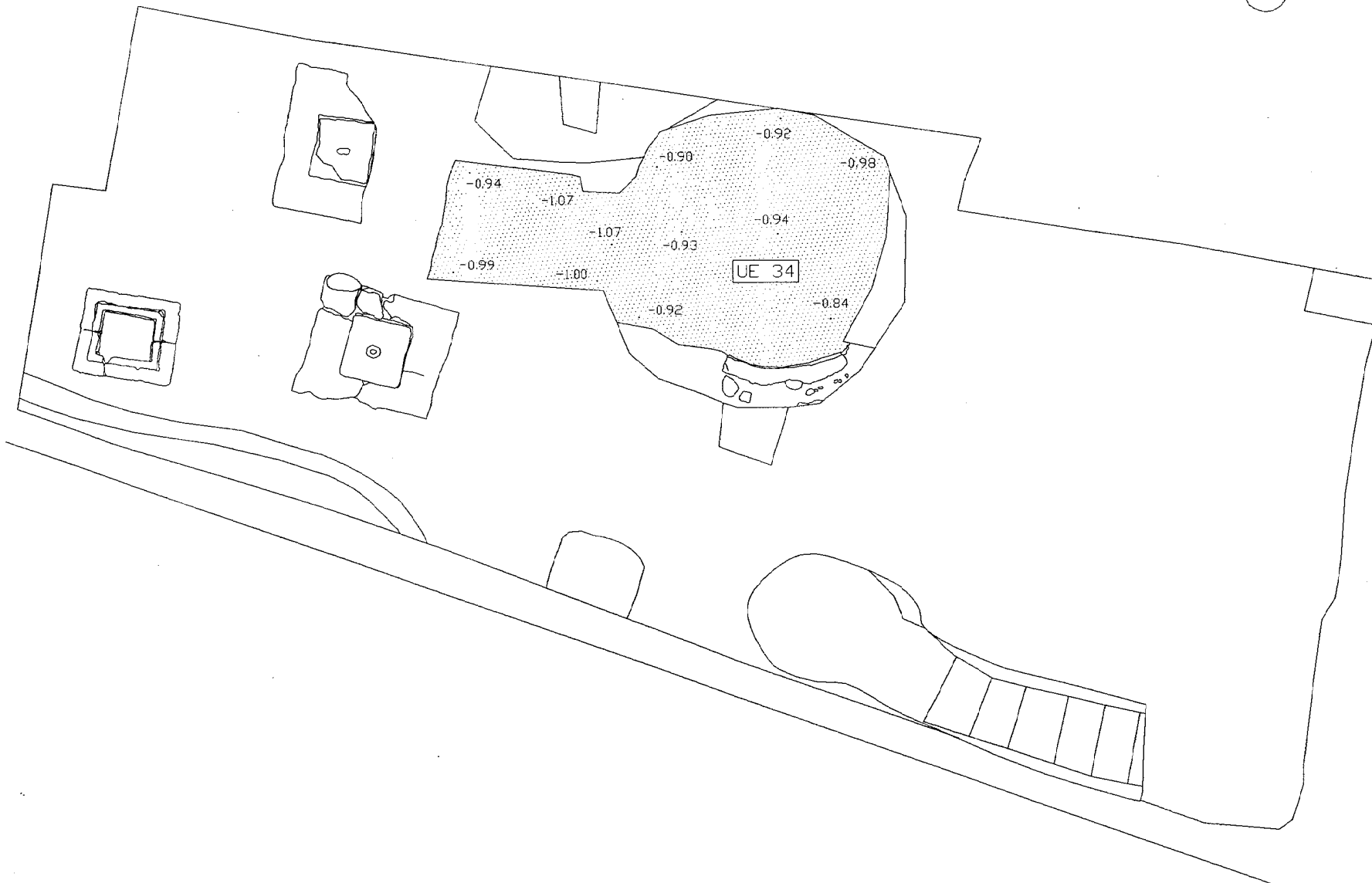



LLOCAMENT		MUNICIPI	COMARCA	ANY D'EXCAVACIÓ
SANT SALVADOR		BALAGUER	LA NOGUERA	1993
PLANTA	SECTOR	ESCALA	DESCRIPCIÓ	
10	1	1:50	ESTRUCTURES DE REAPROFITAMENT DEL TRULL.	

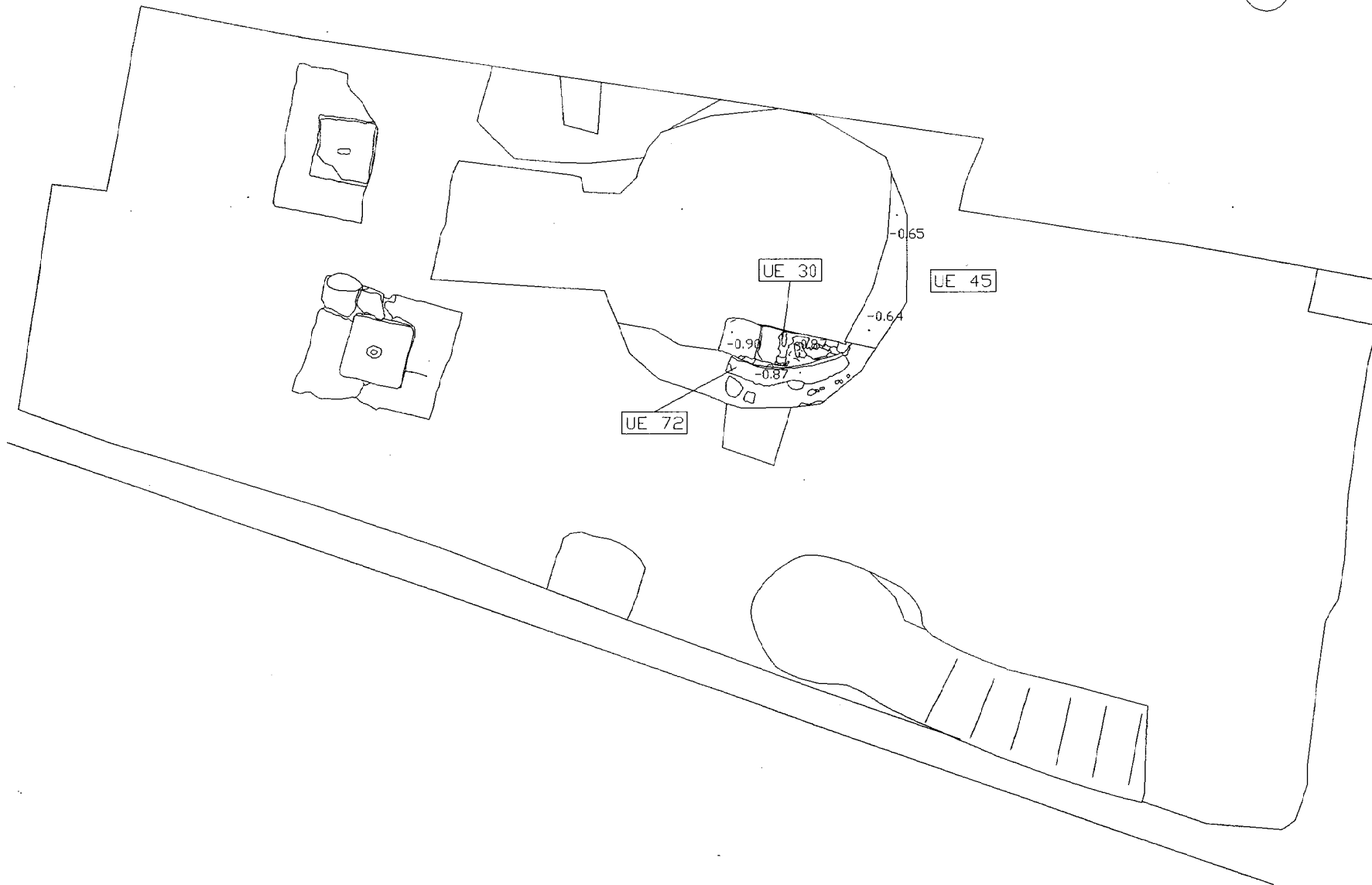



JACIMENT		MUNICIPI	COMARCA	A.I.Y. D'EXCAVACIÓ
SANT SALVADOR		BALAGUER	LA NDUQUERA	1993
PLANTA	SECTOR	ESCALA	DESCRIPCIÓ	
9	1	1:50	CLAVEGUERES I FARCIMENT.	

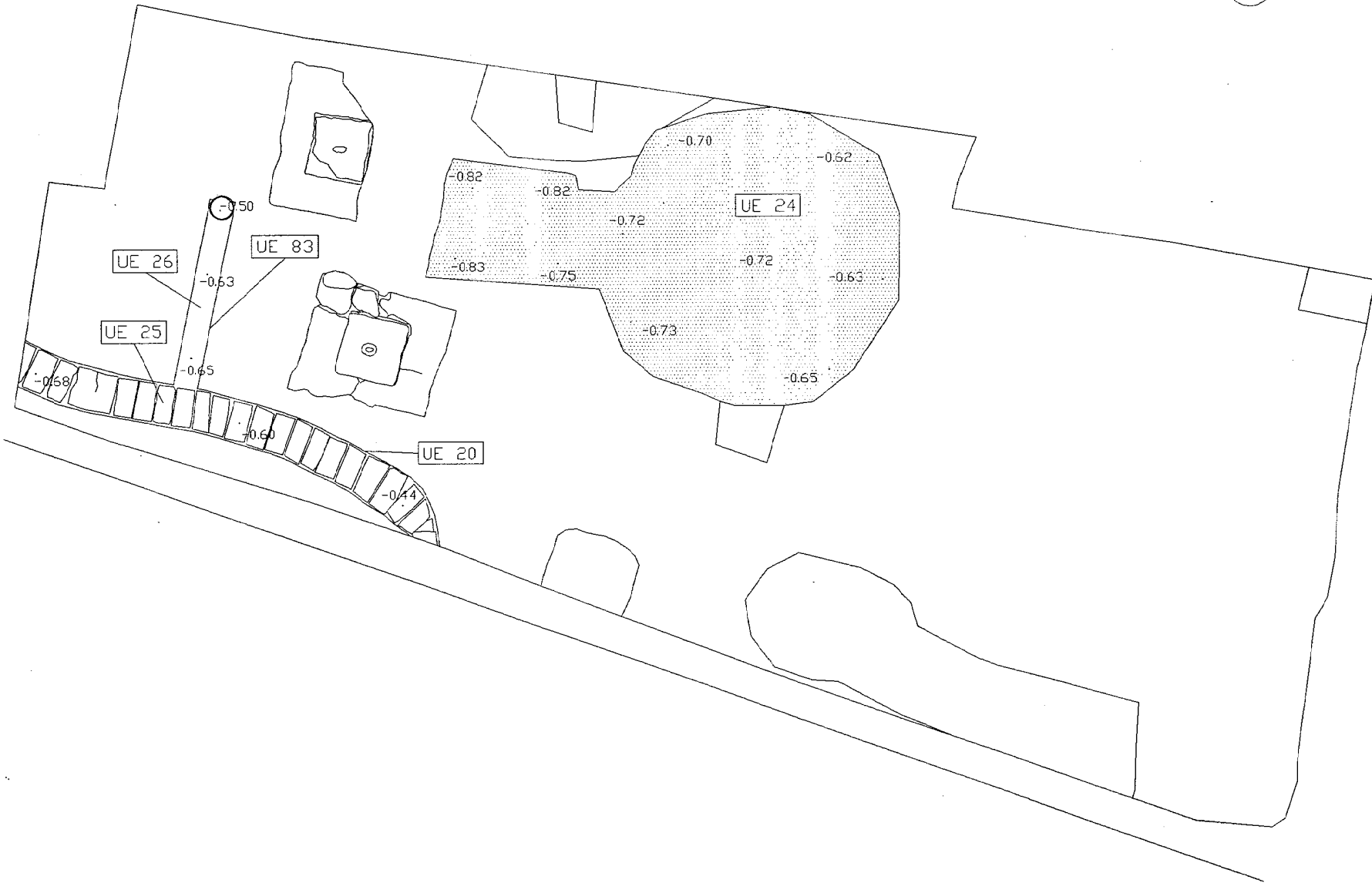



JACIMENT		MUNICIPI	COMARCA	ANY D'EXCAVACIÓ
SANT SALVADOR		BALAGUER	LA NOGUERA	1993
PLANTA	SECTOR	ESCALA	DESCRIPCIÓ	
8	1	1:50	PREPARACIÓ I FARCIMENT.	

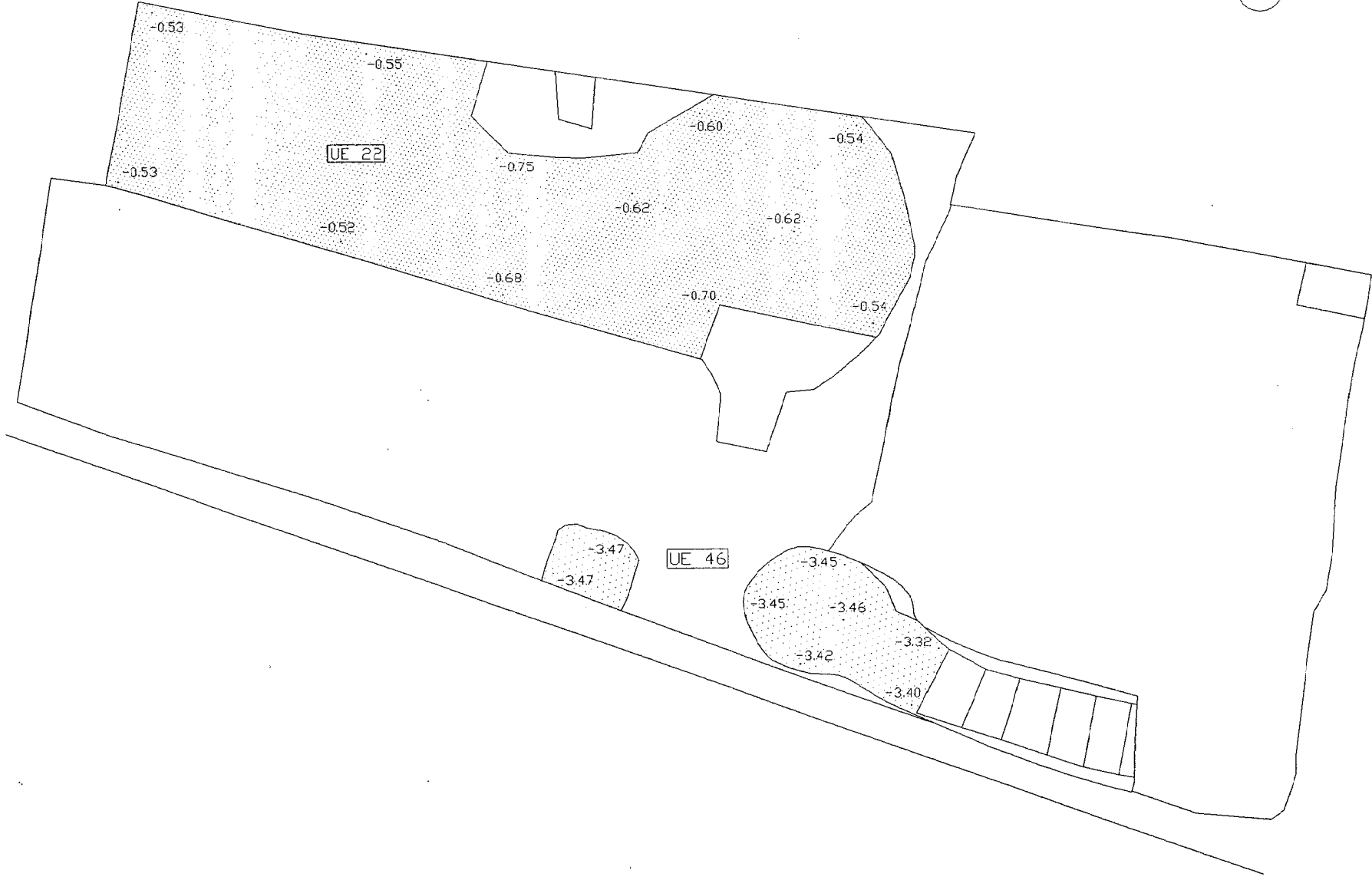



JACIMENT		MUNICIPI	COMARCA	ANY D'EXCAVACIÓ
SANT SALVADOR		BALAGUER	LA NOGUERA	1993
PLANTA	SECTOR	ESCALA	DESCRIPCIÓ	
7	1	150	PAVIMENT I FARCIMENT.	

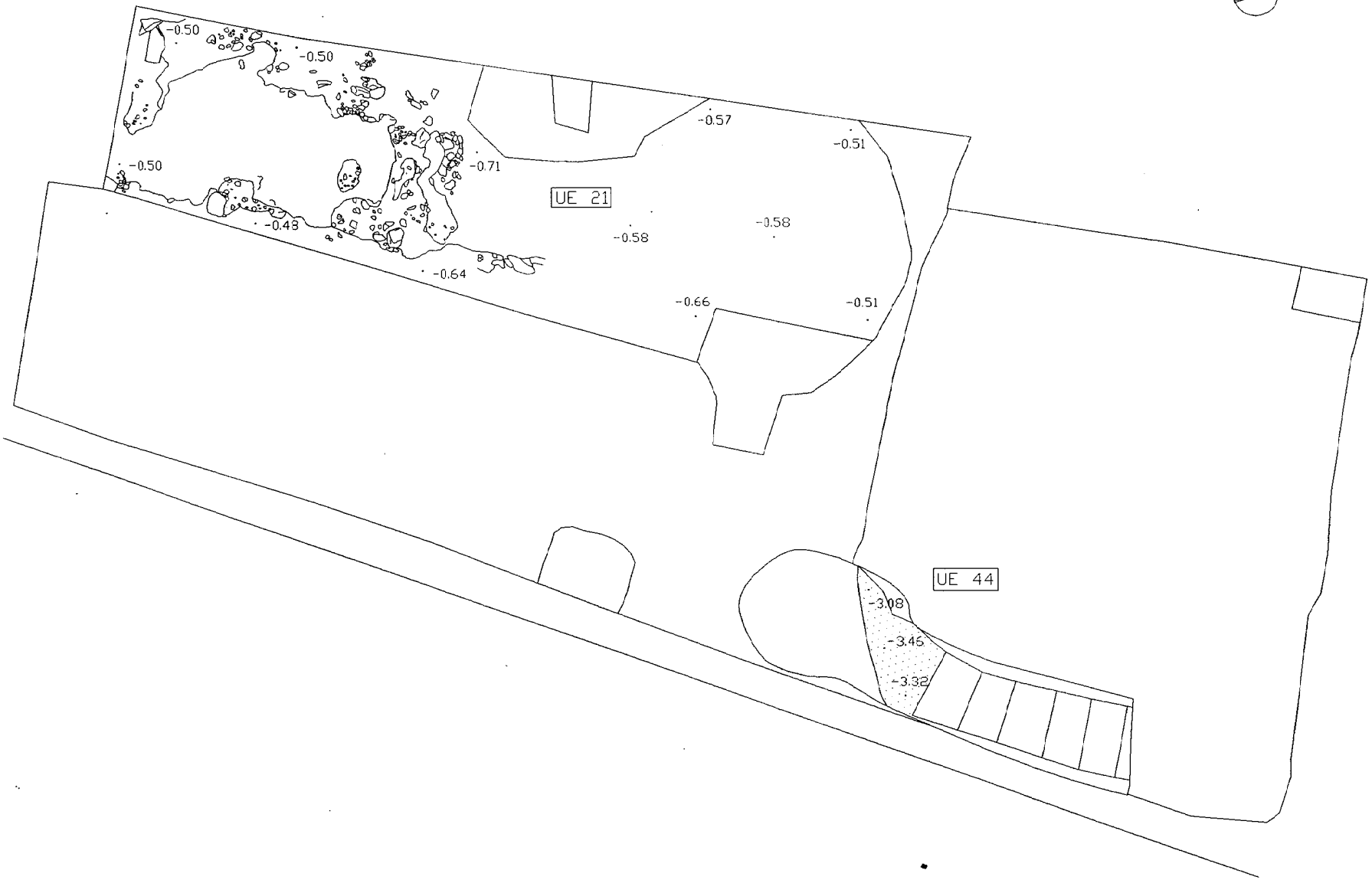



JACIMENT		MUNICIPI	COMARCA	ANY D'EXCAVACIÓ
SANT SALVADOR		BALAGUER	LA NOGUERA	1993
PLANTA	SECTOR	ESCALA	DESCRIPCIÓ	
6	1	1:50	FARCIMENT U.E. 42 I PREPARACIÓ 10.	

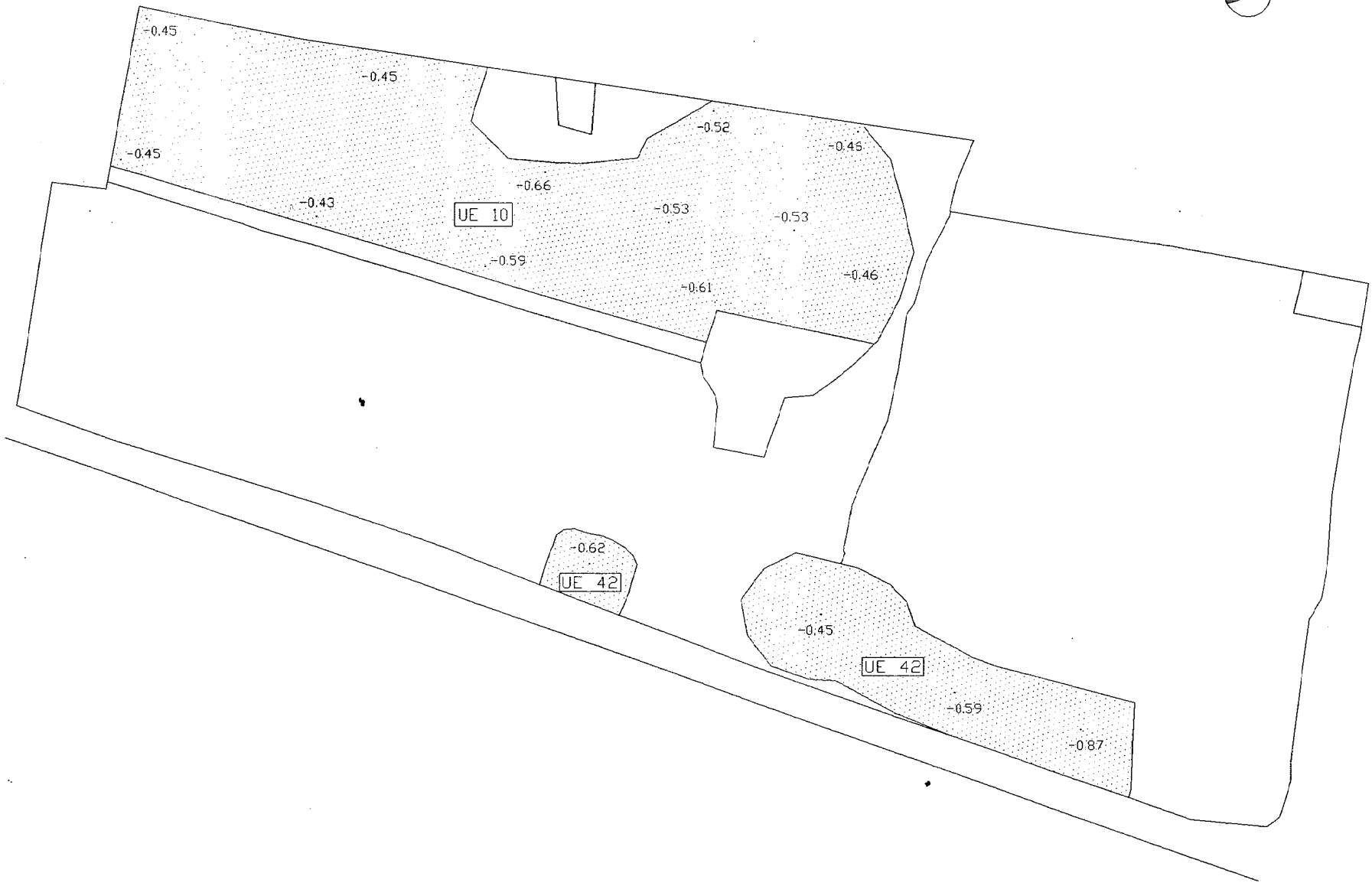



JACIMENT		MUNICIPI	COMARCA	ANY D'EXCAVACIÓ
SANT SALVADOR		BALAGUER	LA NOGUERA	1993
PLANTA	SECTOR	ESCALA	DESCRIPCIÓ	
5	1	1:50	PAVIMENTS.	

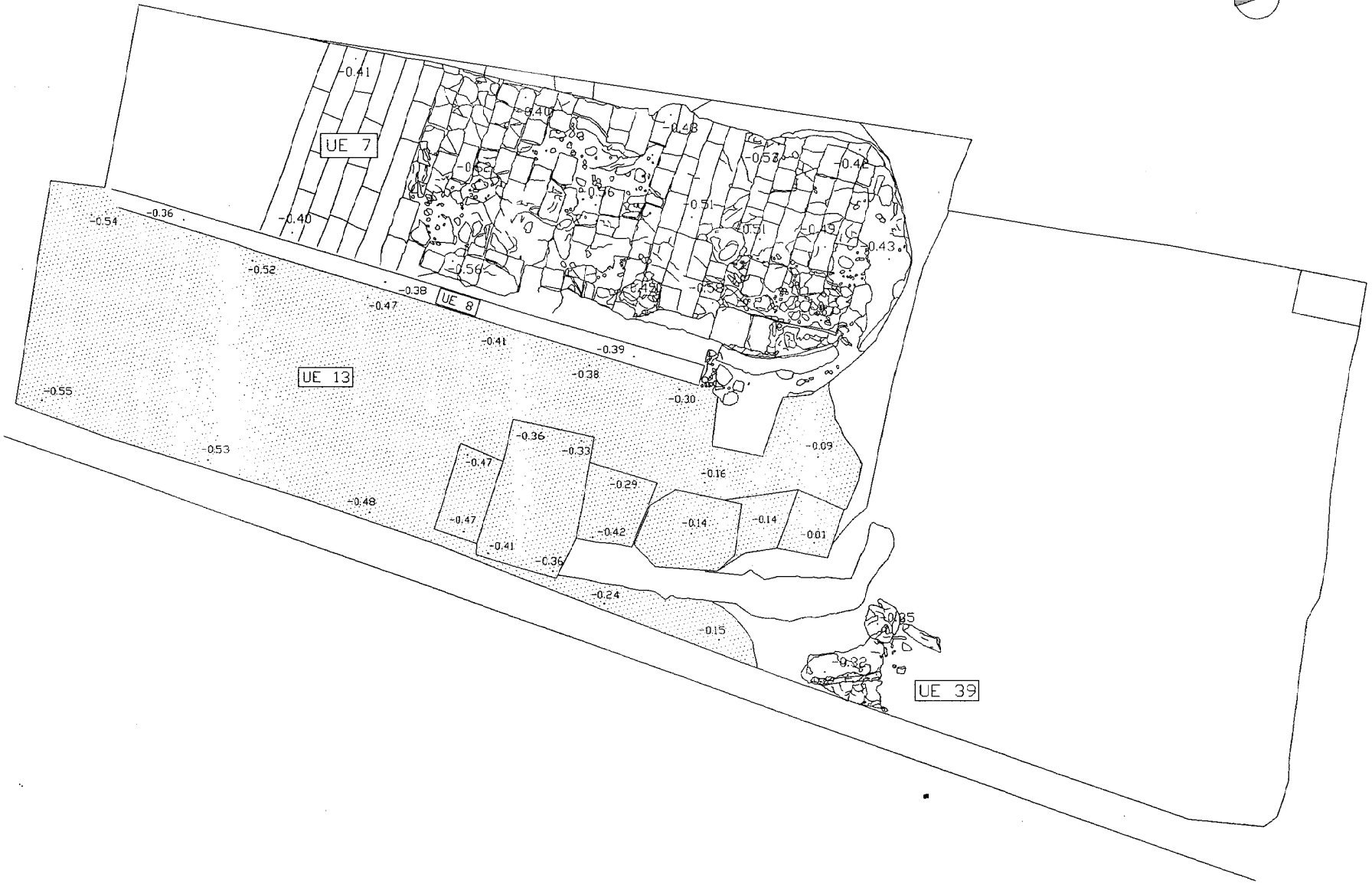



JACIMENT		MUNICIPI	COMARCA	ANY D'EXCAVACIÓ
SANT SALVADOR		BALAGUER	LA NOGUERA	1993
PLANTA	SECTOR	ESCALA	DESCRIPCIÓ	
4A	I	150	RESTES DEL MUR NORD.	

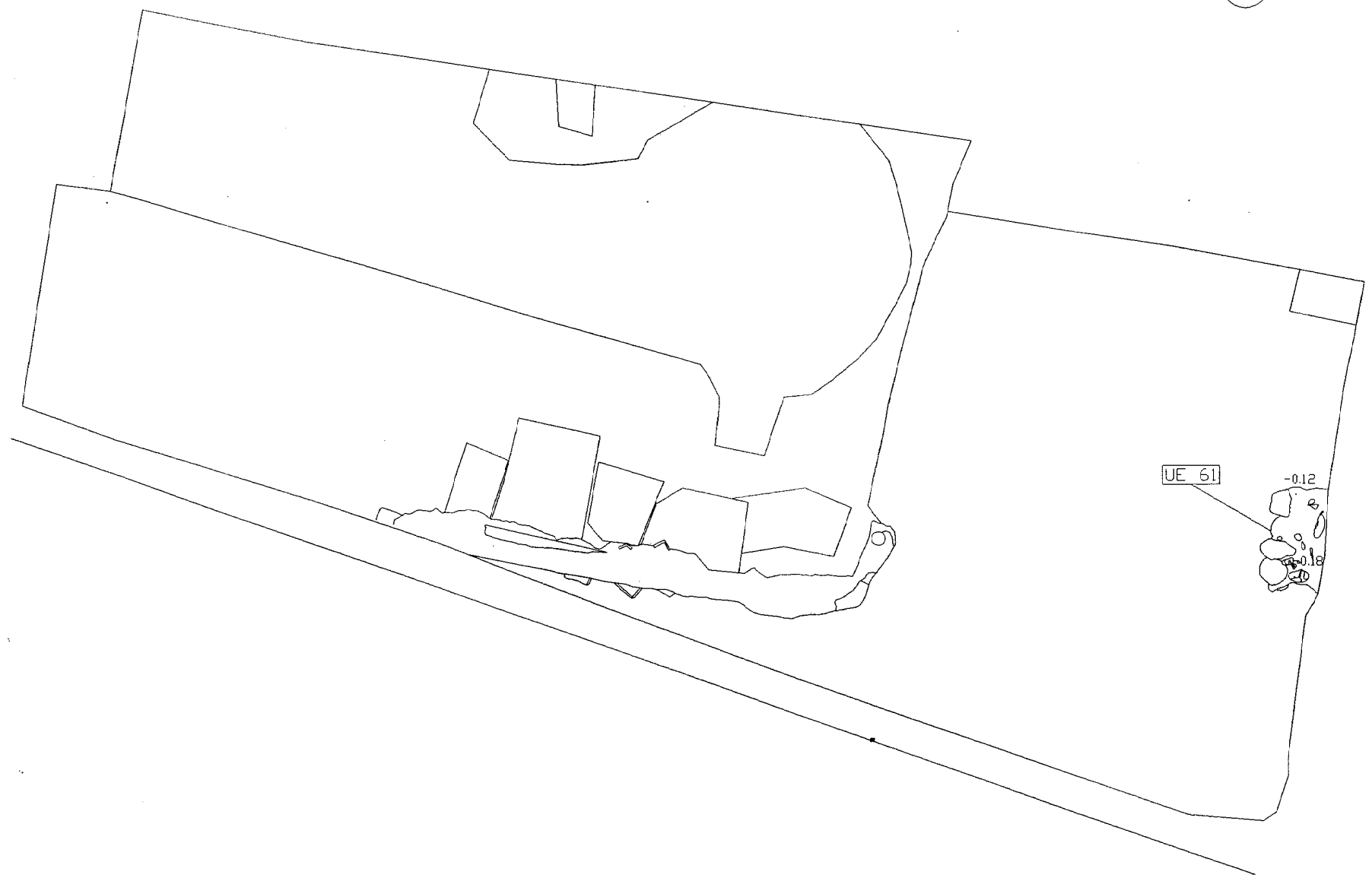



JACIMENT		MUNICIPI	COMARCA	ANY D'EXCAVACIO
SANT SALVADOR		BALAGUER	LA NOGUERA	1993
PLANTA	SECTOR	ESCALA	DESCRIPCIO	
4	1	1:50	DESAIGÜE I MUR NORD.	

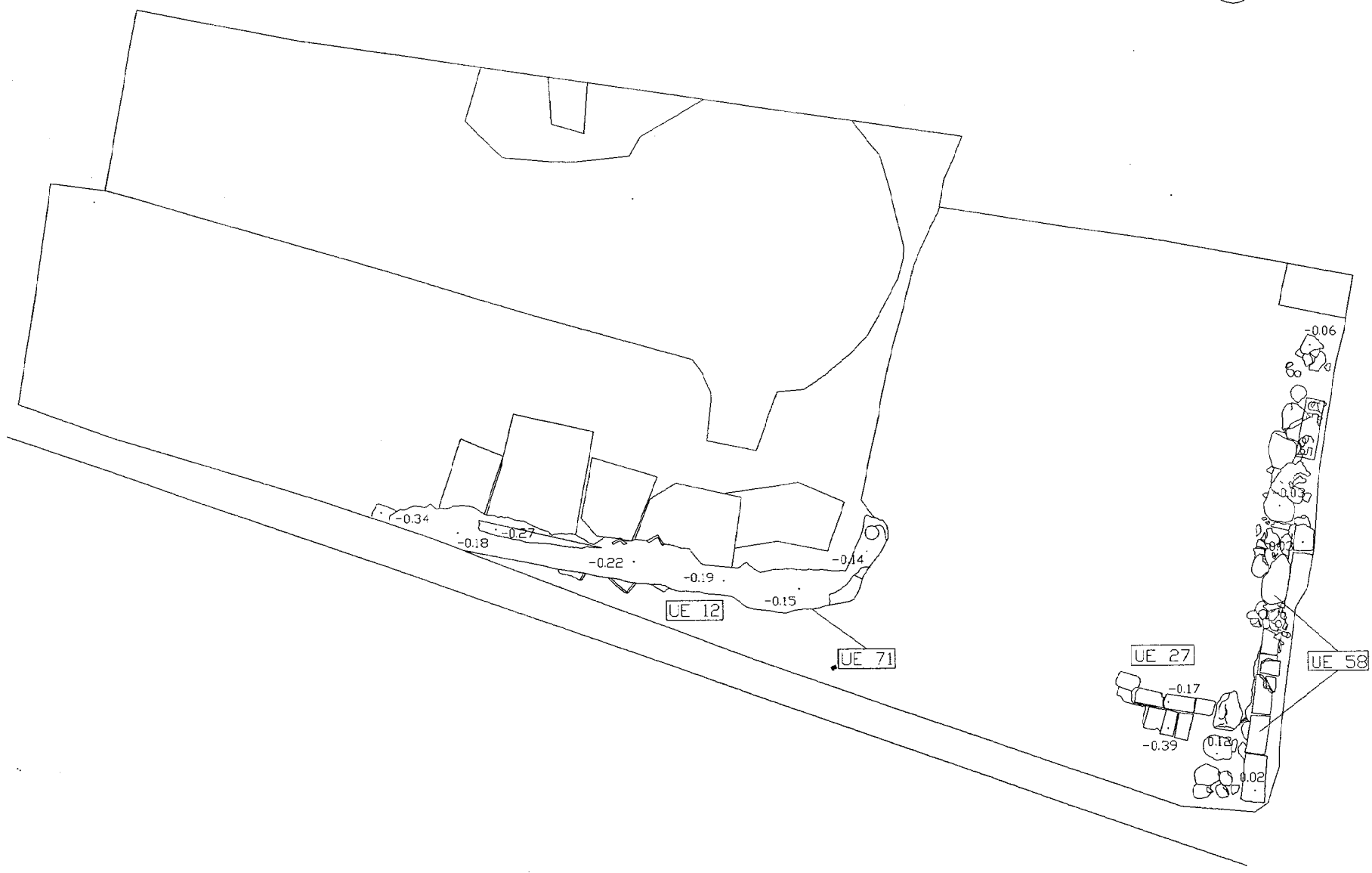



JACIMENT	MUNICIPI	COMARCA	ANY D'EXCAVACIO
SANT SALVADOR	BALAGUER	LA NOGUERA	1993
PLANTA	SECTOR	ESCALA	DESCRIPCIO
3	1	1:50	ESTRATS CORRESPONENTS A LA CASA MODERNA.





LACIMENT		MUNICIPI	COMARCA	ANY D'EXCAVACIÓ
SANT SALVADER		BALAGUER	LA NOGUERA	1993
PLANTA	SECTOR	ESCALA	DESCRIPCIÓ	
2	1	1:50	RESTES DE LA CASA MODERNA.	

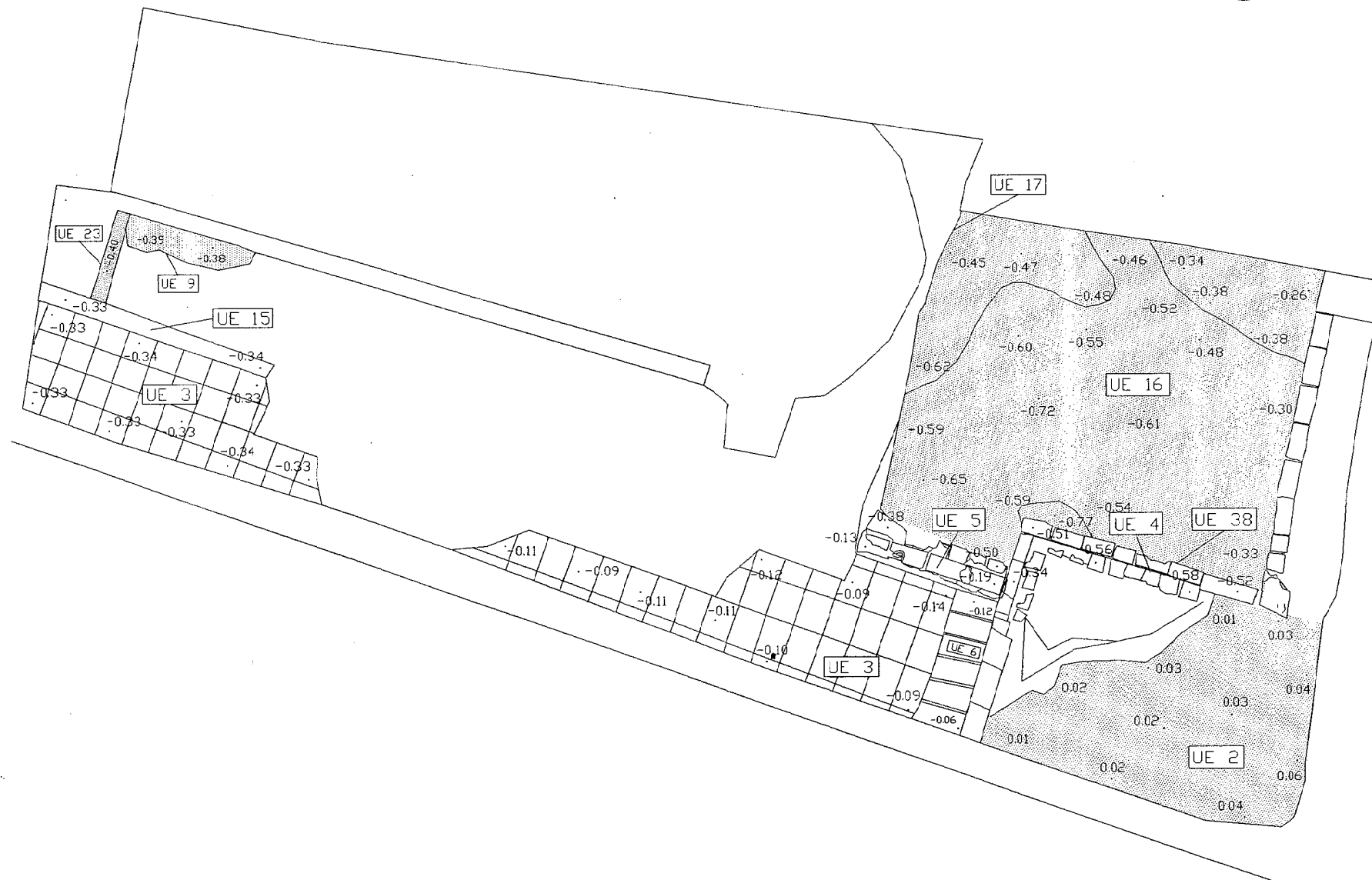



JACIMENT		MUNICIPI	COMARCA	ANY D'EXCAVACIÓ
SANT SALVADOR		BALAGUER	LA NOGUERA	1993
PLANTA	SECTOR	ESCALA	DESCRIPCIÓ	
1	1	1:50	NIVELL SUPERFICIAL D'ENDERROC DE L'EDIFICI.	



1/2

Pròleg d.pc. S.L.
C/Sant Didac de Califòrnia, núm 9, 2on, 2a. 25600 Balaguer.

.....

Excavació Arqueològica a la Plaça Sant Salvador.

.....

Elaborat per
Proleg d.p.c. S.L.

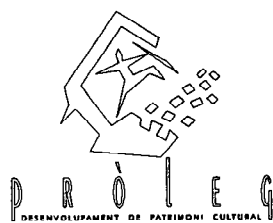

per a

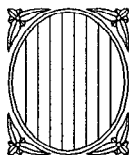

Generalitat de Catalunya.
Servei D'arqueologia.

Abril 1994

ÍNDIX

1.-Fitxa tècnica de la intervenció.

2.-Sector 1:

- 2.1.-Inventari d'unitats estratigràfiques.
- 2.2.-Inventari d'unitats d'activitat.
- 2.3.-Inventari d'unitats històriques
- 2.4.-Inventari de plantes.
- 2.5.-Seccions
- 2.6.-Inventari de matriu.
- 2.7.-Inventari de materials.
- 2.8.-Inventari fotogràfic.

3.-Sector 2:

- 3.1.-Inventari d'unitats estratigràfiques.
- 3.2.-Inventari d'unitats d'activitat.
- 3.3.-Inventari d'unitats històriques
- 3.4.-Inventari de plantes.
- 3.5.-Seccions
- 3.6.-Inventari de matriu.
- 3.7.-Estudi antropològic.
- 3.8.-Inventari de materials.
- 3.9.-Inventari fotogràfic.

4.-Planimetria:

- 4.1.-Plànol 1. Situació dins la ciutat.
- 4.2.-Plànol 2. Ubicació dels sectors.
- 4.3.-Plànol 3. Plànol final amb la intervenció de 1986 i planta hipotètica de l'església.



1. Fitxa tècnica de la intervenció.

FITXA TÈCNICA DE LA INTERVENCIÓ.

Introducció: A rel dels treballs d'urbanització que l'I.N.C.A.S.O.L. preten realitzar a la Plaça Sant Salvador (Balaguer, La Noguera), el Servei d'Arqueologia va encarregar l'empresa Pròleg d.p.c. S.L. i a Na Maria Ferràndez de Gali, l'execució i la direcció dels treballs arqueològics respectivament.

La superfície excavada es correspon a la parcel·la ocupada per la casa enderrocada, i la part exterior adjacent a l'entrada de la casa.(veure plànol 1).

Situació

Jaciment: Plaça de Sant Salvador.

Municipi: Balaguer.

Comarca: La Noguera.

Intervenció

Tipus: Urgència.

Mètode de la intervenció: S'ha dividit la zona a excavar en dos sectors, a partir d'un mur mitjaner que no s'ha enderrocats per tal de sunxar l'edifici contigu. S'han excavat els dos sectors seguint el mètode estratigràfic, documentant ilevant els nivells arqueològics, fins a exhaurir el jaciment.(veure plànol 2).

Resultats de la intervenció

En el sector 1 hem documentat quatre Unitats Històriques (U.H.). La primera Unitat Històrica (U.H.3) és la formada per l'enderroc dels edificis contemporanis. La segona Unitat Històrica (U.H.4) és la constituïda per la contrucció dels edificis, amb els seus cellers i trulls. Hem localitzat un celler, dos sitges i un trull. La tercera Unitat Històrica (U.H.2) és la que correspon a l'època andalusí, formada per sitges i clavegueres. Les restes materials Islàmiques

hi són però escasses. La darrera Unitat Històrica (U.H.1) és la constituïda per la roca natural, en aquest cas arenisca.









En el sector dos hem documentat set Unitats Històriques. La primera (U.H.6) és la d'època contemporània, amb una pavimentació i una tuberia d'aigua. La segona Unitat Històrica (U.H.5) es correspon a la destrucció i posterior saqueig de l'Església de Sant Salvador, posterior a 1936. La tercera Unitat Històrica (U.H.7) pertany a la pavimentació d'un carrer i posterior destrucció i anivellament abans de construir una xarxa de clavegueram. Aquesta Unitat Històrica es datable al segle XVIII. La quarta Unitat Històrica (U.H.4) correspon al moment de funcionament de la necròpolis medieval. Hem diferenciat fins a un total de 33 individus, tant en fosses, abocaments i enterraments pròpiament dits. En tots els casos aquests enterraments són posteriors al 1105. La cinquena Unitat Històrica (U.H.3) és la construcció de l'Església de Sant Salvador. En aquesta campanya s'ha localitzat part de l'àbsis i una capella. L'església va ser consagrada l'any 1105 i edificada poc després. La sisena Unitat Històrica (U.H.1) és la composta per les clavegueres Islàmiques, datables entre el segle VIII i el 1105. Finalment la darrera Unitat Històrica (U.H.2), és la formada per la roca natural, que al igual que el sector 1 és d'arenisca.

És important destacar que les diferents refaccions que al llarg del temps sofreix la zona excavada, tan sols permeten recuperar informacions parcials de cada moment.

Conclusions

Un cop excavades i documentades les restes arqueològiques, s'arriba a la conclusió de que en l'interior de la parcel·la no hi ha restes que mereixen especial tractament. En la part exterior, però, cal tenir en compte l'aparició de l'àbsis de l'església, que seria interessant integrar-lo dins el conjunt urbanístic que es preten dissenyar. (veure plànol 3).

2. Sector 1

-  2.1 Inventari d'UEs.
-  2.2 Inventari d'UAs.
-  2.3 Inventari d'UHs.
-  2.4 " de plantes.
-  2.5 " de seccions.
-  2.6 " de matrix.
-  2.7 " de materials.
-  2.8 " fotogràfic.

 **2.1 Inventari d'UEs.**

UEs i Relacions entre UEs.

Jaciment:	Any:	Cala:	UE:	Data:
Plaça Sant Salvador	1993	1	1	2/08/93

Relacions entre UEs:

Relació	UE
cobreix	32

Criteri de Distinció:	Color:
Composició geològica i artificial.	

Definició de l'Element:	Definició de l'Estrat:	Criteri de Datació:
	Enderroc.	Estratigràfic.

Composició Geològica:	Composició Artificial:	Composició Orgànica:
Còdols i arenisques.	Tobxo, rajola i ceràmica.	

Descripció:
Nivell compost per l'enderroc i desfeta de materials de construcció, que farceixen tota l'àrea.

Interpretació:
Estrat generat per l'enderroc de l'habitatge.

Datació:
1992.

Observacions:

UEs i Relacions entre UEs.

Jaciment:	Any:	Cala:	UE:	Data:
Plaça Sant Salvador	1993	1	2	2/08/93

Criteri de Distinció:	Color:
Composició artificial.	Gris.

Definició de l'Element:	Definició de l'Estrat:	Criteri de Datació:
Paviment.		Estratigràfic.

Composició Geològica:	Composició Artificial:	Composició Orgànica:
	Formigó.	

Descripció:
Nivell reventat per les obres d'enderroc situat a l'angle nord-est del sector.

Interpretació:
Paviment sota l'escala.

Datació:
Contemporani.

Observacions:

Relacions entre UEs:

Relació	UE
tallat per	32
es recolza en	4
es recolza en	66
cobreix	14

UEs i Relacions entre UEs.

Jaciment:	Any:	Cala:	UE:	Data:
Plaça Sant Salvador	1993	1	3	2/08/93

Criteri de Distinció: Composició, consistència i color.	Color: Vermell.
--	--------------------

Definició de l'Element: Paviment.	Definició de l'Estrat:	Criteri de Datació: Estratigràfic.
--------------------------------------	------------------------	---------------------------------------

Composició Geològica:	Composició Artificial: Rajoles.	Composició Orgànica:
-----------------------	------------------------------------	----------------------

Descripció:
Nivell de rajoles vermelles que cobria el passadís, des del brançal d'entrada fins al peu de l'escala.

Interpretació:
Paviment del passadís.

Datació:
Contemporani.

Observacions:

Relacions entre UEs:

Relació	UE
tallat per	32
es recolza en	6
es recolza en	15
es recolza en	5
cobreix	11
cobreix	12

UEs i Relacions entre UEs.

Jaciment:	Any:	Cala:	UE:	Data:
Plaça Sant Salvador	1993	1	4	3/08/93

Criteri de Distinció:	Color:
Composició artificial i consistència.	Vermell.

Definició de l'Element:	Definició de l'Estrat:	Criteri de Datació:
Mur.		Estratigràfic.

Composició Geològica:	Composició Artificial:	Composició Orgànica:
	Tobxo.	

Descripció:
Mur de tobxos situat en l'angle nord-est del sector, que contenia el farciment u.e 14.

Interpretació:
Mur interior de l'immoble.

Datació:
Contemporani.

Observacions:

Relacions entre UEs:

Relació	UE
se li recolza	6
se li recolza	5
se li recolza	2
se li recolza	18
farcit per	14
cobreix	16
cobreix	19

UEs i Relacions entre UEs.

Jaciment:	Any:	Cala:	UE:	Data:
Plaça Sant Salvador	1993	1	5	3/08/93

Criteri de Distinció:	Color:
Composició artificial .	

Definició de l'Element:	Definició de l'Estrat:	Criteri de Datació:
Mur.		Estratigràfic.

Composició Geològica:	Composició Artificial:	Composició Orgànica:
	Totxo i formigó.	

Descripció:
Mur de totxo que va des del retall de la roca fins al mur u.e 4.

Interpretació:
Mur interior de l'immoble.

Datació:
Contemporani.

Observacions:

Relacions entre UEs:

Relació	UE
se li recolza	3
es recolza en	4
es recolza en	66
es recolza en	12
cobreix	18

UEs i Relacions entre UEs.

Jaciment:	Any:	Cala:	UE:	Data:
Plaça Sant Salvador	1993	1	6	9/08/93

Criteri de Distinció:	Color:
Composició artificial.	

Definició de l'Element:	Definició de l'Estrat:	Criteri de Datació:
Peu escala		Estratigràfic.

Composició Geològica:	Composició Artificial:	Composició Orgànica:
	Tobxo i formigó.	

Descripció:
Peu d'escala situat entre el paviment u.e 3 i el paviment u.e 2, fet de tobxo i formigó.

Interpretació:
Peu de l'escala que permetia l'accés als pisos superiors.

Datació:
Contemporani.

Observacions:

Relacions entre UEs:

Relació	UE
se li recolza	3
se li recolza	11
tallat per	32
es recolza en	4
cobreix	39
cobreix	42

UEs i Relacions entre UEs.

Jaciment:	Any:	Cala:	UE:	Data:
Plaça Sant Salvador	1993	1	7	4/08/93

Criteri de Distinció:	Color:
Composició artificial i consistència.	Vermell.

Definició de l'Element:	Definició de l'Estrat:	Criteri de Datació:
Paviment.		Estratigràfic.

Composició Geològica:	Composició Artificial:	Composició Orgànica:
	Rajoles.	

Descripció:
Paviment de rajoles situat en el límit sud-oest del sector.

Interpretació:
Paviment de l'entrada d'un habitatge.

Datació:
Contemporani.

Observacions:

Relacions entre UEs:

Relació	UE
tallat per	32
es recolza en	30
es recolza en	8
cobreix	40
cobreix	21
cobreix	10

UEs i Relacions entre UEs.

Jaciment:	Any:	Cala:	UE:	Data:
Plaça Sant Salvador	1993	1	8	4/08/93

Criteri de Distinció:	Color:
Composició artificial.	

Definició de l'Element:	Definició de l'Estrat:	Criteri de Datació:
Mur.		Estratigràfic.

Composició Geològica:	Composició Artificial:	Composició Orgànica:
	Formigó.	

Descripció:
Basament de mur orientat de nord a sud.

Interpretació:
Basament del mur mitjaner, que separa els dos immobles contigus del sector.

Datació:
Contemporani.

Observacions:

Relacions entre UEs:

Relació	UE
se li recolza	7
se li recolza	21
se li recolza	22
tallat per	32
es recolza en	66
es recolza en	30
cobreix	33

UEs i Relacions entre UEs.

Jaciment:	Any:	Cala:	UE:	Data:
Plaça Sant Salvador	1993	1	9	9/08/93

Criteri de Distinció:	Color:
Composició artificial.	

Definició de l'Element:	Definició de l'Estrat:	Criteri de Datació:
Tuberia.		Estratigràfic.

Composició Geològica:	Composició Artificial:	Composició Orgànica:
	Formigó i tub.	

Descripció:
Canalització situada a l'est del mur u.e 8, prop de la façana.

Interpretació:
Canalització de desaigüe d'un safareig.

Datació:
Contemporani.

Observacions:

Relacions entre UEs:

Relació	UE
tallat per	32
es recolza en	8
es recolza en	23

UEs i Relacions entre UEs.

Jaciment:	Any:	Cala:	UE:	Data:
Plaça Sant Salvador	1993	1	10	10/08/93

Criteri de Distinció:	Color:
Consistència, composició i color.	Marró clar.

Definició de l'Element:	Definició de l'Estrat:	Criteri de Datació:
	Preparació paviment.	Estratigràfic.

Composició Geològica:	Composició Artificial:	Composició Orgànica:
Guixos, còdols.	Rajoles, vidre, ceràmica.	

Descripció:
Nivell situat sota u.e 7.

Interpretació:
Preparació del paviment u.e 7.

Datació:
Contemporani.

Observacions:

Relacions entre UEs:

Relació	UE
cobert per	7
es recolza en	30
cobreix	21

UEs i Relacions entre UEs.

Jaciment:	Any:	Cala:	UE:	Data:
Plaça Sant Salvador	1993	1	11	10/08/93

Criteri de Distinció:	Color:
Consistència i composició artificial.	Gris.

Definició de l'Element:	Definició de l'Estrat:	Criteri de Datació:
	Preparació paviment.	Estratigràfic.

Composició Geològica:	Composició Artificial:	Composició Orgànica:
	Formigó.	

Descripció:
Nivell sota u.e 3.

Interpretació:
Preparació del paviment u.e 3.

Datació:
Contemporani.

Observacions:

Relacions entre UEs:

Relació	UE
cobert per	3
tallat per	71
es recolza en	15
es recolza en	5
cobreix	39
cobreix	13

UEs i Relacions entre UEs.

Jaciment:	Any:	Cala:	UE:	Data:
Plaça Sant Salvador	1993	1	12	10/08/93

Criteri de Distínció:	Color:
Composició artificial.	Gris.

Definició de l'Element:	Definició de l'Estrat:	Criteri de Datació:
Tuberia.		Estratigràfic.

Composició Geològica:	Composició Artificial:	Composició Orgànica:
	Tub i formigó.	

Descripció:
Canalització que talla la preparació del paviment u.e 11, prop de la façana est del sector.

Interpretació:
Canalització de desaigüe.

Datació:
Contemporani.

Observacions:

Relacions entre UEs:

Relació	UE
se li recolza	5
cobert per	3
cobreix	39
farceix	71

UEs i Relacions entre UEs.

Jaciment:	Any:	Cala:	UE:	Data:
Plaça Sant Salvador	1993	1	13	11/08/93

Criteri de Distinció:	Color:
Consistència i composició.	Gris.

Definició de l'Element:	Definició de l'Estrat:	Criteri de Datació:
Paviment.		Estratigràfic.

Composició Geològica:	Composició Artificial:	Composició Orgànica:
Còdols.	Formigó.	

Descripció:
Paviment de formigó sota la preparació u.e 11.

Interpretació:
Paviment de l'habitatge.

Datació:
Contemporani.

Observacions:

Relacions entre UEs:

Relació	UE
cobert per	11
cobert per	15
cobert per	23
cobreix	25
cobreix	26
cobreix	33
cobreix	48
cobreix	74
tallat per	71

UEs i Relacions entre UEs.

Jaciment:	Any:	Cala:	UE:	Data:
Plaça Sant Salvador	1993	1	14	6/08/93

Criteri de Distinció:	Color:
Composició artificial.	

Definició de l'Element:	Definició de l'Estrat:	Criteri de Datació:
	Farciment.	Estratigràfic.

Composició Geològica:	Composició Artificial:	Composició Orgànica:
	Tobxo i ceràmica.	

Descripció:
Farciment sota el paviment u.e 2.

Interpretació:
Farciment que cobreix l'accès al celler u.e 43 i que s'empra també com a preparació del paviment u.e 2.

Datació:
Contemporani.

Observacions:

Relacions entre UEs:

Relació	UE
cobert per	2
es recolza en	66
es recolza en	58
cobreix	19
cobreix	42
cobreix	27
farceix	4

UEs i Relacions entre UEs.

Jaciment:	Any:	Cala:	UE:	Data:
Plaça Sant Salvador	1993	1	15	11/08/93

Criteri de Distinció:	Color:
Composició artificial.	

Definició de l'Element:	Definició de l'Estrat:	Criteri de Datació:
Mur.		Estratigràfic.

Composició Geològica:	Composició Artificial:	Composició Orgànica:
	Tobxo i ciment.	

Descripció:
Fragment del mur, paral·lel al mur u.e 8, se li recolza el paviment u.e 3.

Interpretació:
Mur del passadís d'entrada a l'habitatge.

Datació:
Contemporani.

Observacions:

Relacions entre UEs:

Relació	UE
se li recolza	3
se li recolza	11
se li recolza	23
es recolza en	66
cobreix	13

UEs i Relacions entre UEs.

Jaciment:	Any:	Cala:	UE:	Data:
Plaça Sant Salvador	1993	1	16	12/08/93

Criteri de Distinció:	Color:
Color, consistència i composició.	Negre.

Definició de l'Element:	Definició de l'Estrat:	Criteri de Datació:
	Farciment.	Estratigràfic.

Composició Geològica:	Composició Artificial:	Composició Orgànica:
Còdols, arenisques.	Ceràmica, vidre, ferro.	

Descripció:
Farciment situat en l'angle nord-oest del sector; poca ceràmica i molta terra orgànica.

Interpretació:
Farciment orgànic que respon a una possible zona de terra d'estable.

Datació:
Contemporani.

Observacions:

Relacions entre UEs:

Relació	UE
cobert per	4
tallat per	38
tallat per	32
es recolza en	66
farceix	17

UEs i Relacions entre UEs.

Jaciment:	Any:	Cala:	UE:	Data:
Plaça Sant Salvador	1993	1	17	11/08/93

Criteri de Distinció:	Color:

Definició de l'Element:	Definició de l'Estrat:	Criteri de Datació:
Retall.		Estratigràfic.

Composició Geològica:	Composició Artificial:	Composició Orgànica:

Descripció:
Retall a la roca natural, situat al nord del paviment u.e 7, orientat d'est a oest.

Interpretació:
Retall a la roca natural que delimita la zona sud de l'estable.

Datació:
Contemporani.

Observacions:

Relacions entre UEs:

Relació	UE
farcit per	16
talla	66

UEs i Relacions entre UEs.

Jaciment:	Any:	Cala:	UE:	Data:
Plaça Sant Salvador	1993	1	18	13/08/93

Criteri de Distinció: Composició artificial.	Color:
---	--------

Definició de l'Element:	Definició de l'Estrat:	Criteri de Datació:
Basament.		Estratigràfic.

Composició Geològica:	Composició Artificial:	Composició Orgànica:
	Tobxo.	

Descripció:
 Basament de tobxos del mur u.e 5 situat entre el retall u.e 17 i el mur u.e 4.

Interpretació:
 Fonamentació de mur.

Datació:
 Contemporani.

Observacions:

Relacions entre UEs:

Relació	UE
cobert per	5
cobert per	1
es recolza en	66
es recolza en	4
es recolza en	19

UEs i Relacions entre UEs.

Jaciment:	Any:	Cala:	UE:	Data:
Plaça Sant Salvador	1993	1	19	16/08/93

Criteri de Distinció: Composició artificial.	Color:
---	--------

Definició de l'Element:	Definició de l'Estrat:	Criteri de Datació:
Basament.		Estratigràfic.

Composició Geològica:	Composició Artificial:	Composició Orgànica:
	Tobxo, ciment.	

Descripció: Basament de tobxos del mur u.e 4, situat prop de l'angle nord-est de la cala.
--

Interpretació: Fonamentació de mur.
--

Datació: Contemporani.

Observacions:

Relacions entre UEs:

Relació	UE
se li recolza	18
cobert per	4
cobert per	14
es recolza en	66
es recolza en	59
farceix	38

UEs i Relacions entre UEs.

Jaciment:	Any:	Cala:	UE:	Data:
Plaça Sant Salvador	1993	1	20	16/08/93

Criteri de Distinció:	Color:

Definició de l'Element:	Definició de l'Estrat:	Criteri de Datació:
Retall.		Estratigràfic.

Composició Geològica:	Composició Artificial:	Composició Orgànica:

Descripció:
Retall de la claveguera de totxo U.E 25.

Interpretació:
Retall a la roca natural per tal d'assentar la claveguera de totxo.

Datació:
Contemporani.

Observacions:

Relacions entre UEs:

Relació	UE
farcit per	25
talla	66

UEs i Relacions entre UEs.

Jaciment:	Any:	Cala:	UE:	Data:
Plaça Sant Salvador	1993	1	21	17/08/93

Criteri de Distinció:	Color:
Color, consistència i composició.	Blanc.

Definició de l'Element:	Definició de l'Estrat:	Criteri de Datació:
Paviment.		Estratigràfic.

Composició Geològica:	Composició Artificial:	Composició Orgànica:
	Guixos.	

Descripció:
Paviment de guix, situat sota el paviment u.e 7 i la seva preparació u.e 10. La seva meitat nord està reventada.

Interpretació:
Paviment de guix de la zona d'entrada a l'habitatge.

Datació:
Contemporani.

Observacions:

Relacions entre UEs:

Relació	UE
cobert per	10
cobert per	7
es recolza en	30
es recolza en	8
farceix	57

UEs i Relacions entre UEs.

Jaciment:	Any:	Cala:	UE:	Data:
Plaça Sant Salvador	1993	1	22	17/08/93

Criteri de Distinció:	Color:
Composició, color i consistència.	Marró clar.

Definició de l'Element:	Definició de l'Estrat:	Criteri de Datació:
	Farciment.	Estratigràfic.

Composició Geològica:	Composició Artificial:	Composició Orgànica:
Còdols, arenisques.	Rajoles, totxos, guixos.	

Descripció:
Farcimet sota el paviment u.e 21, que queda delimitat per la porta d'entrada, el mur u.e 8 i la paret nord del trull.

Interpretació:
Farciment darrer del trull i de la sitja, que les colmata, funcionant com a preparació del paviment u.e 21.

Datació:
Contemporani.

Observacions:

Relacions entre UEs:

Relació	UE
cobert per	21
cobreix	24
cobreix	45
cobreix	49
es recolza en	8
es recolza en	30
farceix	57
cobreix	62
cobreix	63
cobreix	77

UEs i Relacions entre UEs.

Jaciment:	Any:	Cala:	UE:	Data:
Plaça Sant Salvador	1993	1	23	13/08/93

Criteri de Distinció:	Color:
Composició artificial.	

Definició de l'Element:	Definició de l'Estrat:	Criteri de Datació:
Basament.		Estratigràfic.

Composició Geològica:	Composició Artificial:	Composició Orgànica:
	Tobxo i ciment.	

Descripció:
Mur de tobxo situat a la zona central de l'extrem sud-est del sector.

Interpretació:
Peu o basament del safareig que comunicava amb el desaigüe u.e 9.

Datació:
Contemporani.

Observacions:

Relacions entre UEs:

Relació	UE
cobreix	13
se li recolza	9
es recolza en	15
tallat per	32

UEs i Relacions entre UEs.

Jaciment:	Any:	Cala:	UE:	Data:
Plaça Sant Salvador	1993	1	24	18/08/93

Criteri de Distínció:	Color:
Color i composició artificial.	Marró fosc.

Definició de l'Element:	Definició de l'Estrat:	Criteri de Datació:
	Farciment.	Estratigràfic.

Composició Geològica:	Composició Artificial:	Composició Orgànica:
Codolets.	Rajoles i ceràmica.	

Descripció:
Farciment sota u.e 22, que ocupa l'interior del trull. Comosat per material de desfeta de construcció.

Interpretació:
Farciment de colmatació del trull.

Datació:
Contemporani.

Observacions:

Relacions entre UEs:

Relació	UE
cobert per	22
farceix	57
es recolza en	30
es recolza en	45
cobreix	34

UEs i Relacions entre UEs.

Jaciment:	Any:	Cala:	UE:	Data:
Plaça Sant Salvador	1993	1	25	18/08/93

Criteri de Distinció:	Color:
Composició artificial.	

Definició de l'Element:	Definició de l'Estrat:	Criteri de Datació:
Canalitz.		Estratigràfic.

Composició Geològica:	Composició Artificial:	Composició Orgànica:
	Totxo i ciment.	

Descripció:
Canalització de totxo situada a l'angle sud-est de la cala, sota el paviment u.e 20.

Interpretació:
Claveguera que recollia les aigües del primer pis de l'immoble.

Datació:
Contemporani.

Observacions:

Relacions entre UEs:

Relació	UE
cobert per	13
cobert per	26
farceix	20
cobreix	28

UEs i Relacions entre UEs.

Jaciment:	Any:	Cala:	UE:	Data:
Plaça Sant Salvador	1993	1	26	17/08/93

Criteri de Distinció:	Color:
Composició artificial.	Gris.

Definició de l'Element:	Definició de l'Estrat:	Criteri de Datació:
Tuberia.		Estratigràfic.

Composició Geològica:	Composició Artificial:	Composició Orgànica:
	Ciment i tub.	

Descripció:
Tuberia situada entre el mur u.e 8 i la claveguera u.e 25.

Interpretació:
Canalització de desaigüe, que comunica amb la u.e 25.

Datació:
Contemporani.

Observacions:

Relacions entre UEs:

Relació	UE
cobert per	13
cobert per	59
cobreix	25
cobreix	37
farceix	83

UEs i Relacions entre UEs.

Jaciment:	Any:	Cala:	UE:	Data:
Plaça Sant Salvador	1993	1	27	16/08/93

Criteri de Distinció:	Color:
Composició artificial.	

Definició de l'Element:	Definició de l'Estrat:	Criteri de Datació:
Mur.		Estratigràfic.

Composició Geològica:	Composició Artificial:	Composició Orgànica:
	Tobxo i ciment.	

Descripció:
Mur situat sota l'escala, a la zona nord-est del sector.

Interpretació:
Esgrat de l'escala del celler.

Datació:
Contemporani.

Observacions:

Relacions entre UEs:

Relació	UE
cobert per	14
cobreix	50
es recolza en	58

UEs i Relacions entre UEs.

Jaciment:	Any:	Cala:	UE:	Data:
Plaça Sant Salvador	1993	1	28	19/08/93

Criteri de Distinció:	Color:
Color i composició artificial.	Vermell fosc.

Definició de l'Element:	Definició de l'Estrat:	Criteri de Datació:
	Farciment.	Estratigràfic.

Composició Geològica:	Composició Artificial:	Composició Orgànica:
	Ceràmica i metall.	

Descripció:
Farciment del retall u.e 29 , sota la claveguera de totxos u.e 25.

Interpretació:
Colmatació d'una claveguera excavada al terreny natural.

Datació:
Post. a 1105.

Observacions:

Relacions entre UEs:

Relació	UE
cobert per	25
farceix	29

UEs i Relacions entre UEs.

Jaciment:	Any:	Cala:	UE:	Data:
Plaça Sant Salvador	1993	1	29	19/08/93

Criteri de Distinció:	Color:
-----------------------	--------

Definició de l'Element:	Definició de l'Estrat:	Criteri de Datació:
Retall.		Estratigràfic.

Composició Geològica:	Composició Artificial:	Composició Orgànica:
-----------------------	------------------------	----------------------

Descripció:
Retall al terreny natural, farcit per la u.e 28, que discorre paral·lel a la façana est.

Interpretació:
Retall d'una claveguera, possiblement d'origen islàmic.

Datació:
Anterior a 1105

Observacions:

Relacions entre UEs:

Relació	UE
talla a	66
farcit per	28

UEs i Relacions entre UEs.

Jaciment:	Any:	Cala:	UE:	Data:
Plaça Sant Salvador	1993	1	30	20/08/93

Criteri de Distinció:	Color:
Composició artificial.	

Definició de l'Element:	Definició de l'Estrat:	Criteri de Datació:
Mur.		Estratigràfic.

Composició Geològica:	Composició Artificial:	Composició Orgànica:
	Arenisques i guix.	

Descripció:
Mur de pedra lligada amb guixos a l'interior del trull, situat al 'est del mateix.

Interpretació:
Mur pertanyent a la darrera amortització de l'estructura del trull, del que probablement arrencaria una volta.

Datació:
Contemporani.

Observacions:

Relacions entre UEs:

Relació	UE
se li recolza	8
se li recolza	22
se li recolza	24
tallat per	32
cobreix	34
es recolza en	72

UEs i Relacions entre UEs.

Jaciment:	Any:	Cala:	UE:	Data:
Plaça Sant Salvador	1993	1	31	23/08/93

Criteri de Distinció:	Color:
Color i composició artificial.	Blanc.

Definició de l'Element:	Definició de l'Estrat:	Criteri de Datació:
	Abocament.	Estratigràfic.

Composició Geològica:	Composició Artificial:	Composició Orgànica:
Còdols i arenisques.	Guixos, ceràmica.	

Descripció:
Abocament de guixos i pedres a l'angle nord-oest del sector. Sota farciment u.e 16.

Interpretació:
Abocament dins el recinte considerat com a estable.

Datació:
Contemporani.

Observacions:

Relacions entre UEs:

Relació	UE
cobert per	16
es recolza en	66
es recolza en	65

UEs i Relacions entre UEs.

Jaciment:	Any:	Cala:	UE:	Data:
Plaça Sant Salvador	1993	1	32	23/08/93

Criteri de Distinció:	Color:

Definició de l'Element:	Definició de l'Estrat:	Criteri de Datació:
Destrucció		Estratigràfic.

Composició Geològica:	Composició Artificial:	Composició Orgànica:

Descripció:
U.E negativa generada per l'enderroc dels habitatges del solar cala 1. Està cobert per l'enderroc U.E. 1.

Interpretació:
Interestrat que ocupa tota la superfície de la cala fruit de l'enderroc de les estructures properes.

Datació:
1992.

Observacions:

Relacions entre UEs:

Relació	UE
cobert per	1
talla	5
talla	6
talla	20
talla	30
talla	65
talla	59
talla	9
talla	16
talla	7
talla	3
talla	15
talla	66
talla	8
talla	23
talla	4
talla	2
talla	72

UEs i Relacions entre UEs.

Jaciment:	Any:	Cala:	UE:	Data:
Plaça Sant Salvador	1993	1	33	24/08/93

Criteri de Distinció:	Color:
Color i composició.	Blanc.

Definició de l'Element:	Definició de l'Estrat:	Criteri de Datació:
Paviment.		Estratigràfic.

Composició Geològica:	Composició Artificial:	Composició Orgànica:
	Guixos i ceràmica.	Òssos.

Descripció:
Paviment de guix i terra compactada situat a l'angle sud-est del sector. Presenta nombrosos forats produïts per l'activitat de rosegadors.

Interpretació:
Paviment interior d'ús de l'habitatge.

Datació:
Contemporani.

Observacions:

Relacions entre UEs:

Relació	UE
cobert per	8
cobert per	13
cobreix	47
cobreix	37
es recolza en	48
es recolza en	74
es recolza en	77
tallat per	83

UEs i Relacions entre UEs.

Jaciment:	Any:	Cala:	UE:	Data:
Plaça Sant Salvador	1993	1	34	25/08/93

Criteri de Distinció:	Color:
Composició i consistència.	Marró clar.

Definició de l'Element:	Definició de l'Estrat:	Criteri de Datació:
	Farciment.	Estratigràfic.

Composició Geològica:	Composició Artificial:	Composició Orgànica:
Còdols i arenisques.	Ceràmica.	

Descripció:
Nivell que farceix el trull.

Interpretació:
Abocament que colmata el trull.

Datació:
Contemporani.

Observacions:

Relacions entre UEs:

Relació	UE
cobreix	35
cobreix	36
cobert per	30
cobert per	24
farceix	57
es recolza en	45
es recolza en	72

UEs i Relacions entre UEs.

Jaciment:	Any:	Cala:	UE:	Data:
Plaça Sant Salvador	1993	1	35	30/08/93

Criteri de Distinció:	Color:
Composició artificial i color.	Vermell.

Definició de l'Element:	Definició de l'Estrat:	Criteri de Datació:
	Farciment.	Estratigràfic.

Composició Geològica:	Composició Artificial:	Composició Orgànica:
Còdols.	Rajoles, ceràmica i ferro.	

Descripció:
Farciment sota u.e 34, que ocupa el trull gran.

Interpretació:
Abocament que colmata el trull gran.

Datació:
Contemporani.

Observacions:

Relacions entre UEs:

Relació	UE
cobert per	34
cobert per	45
farceix	57
cobreix	40
es recolza en	72

UEs i Relacions entre UEs.

Jaciment:	Any:	Cala:	UE:	Data:
Plaça Sant Salvador	1993	1	36	1/09/93

Criteri de Distinció:	Color:
Composició geològica.	

Definició de l'Element:	Definició de l'Estrat:	Criteri de Datació:
	Enderroc.	Estratigràfic.

Composició Geològica:	Composició Artificial:	Composició Orgànica:
Còdols.		

Descripció:
Enderroc que farceix la sitja situada al sud del trull gran i que comunica amb aquest.

Interpretació:
Enderroc del mur u.e 49.

Datació:
Contemporani.

Observacions:

Relacions entre UEs:

Relació	UE
cobert per	34
es recolza en	49
cobreix	40

UEs i Relacions entre UEs.

Jaciment:	Any:	Cala:	UE:	Data:
Plaça Sant Salvador	1993	1	37	16/09/93

Criteri de Distinció: Composició artificial i color.	Color: Gris.
---	-----------------

Definició de l'Element: Paviment.	Definició de l'Estrat:	Criteri de Datació: Estratigràfic.
--------------------------------------	------------------------	---------------------------------------

Composició Geològica:	Composició Artificial: Guixos.	Composició Orgànica: Cendres.
-----------------------	-----------------------------------	----------------------------------

Descripció:
Paviment de guix i cendres situat sota el paviment u.e 33, al sud del sector.

Interpretació:
Paviment interior d'ús de l'habitatge.

Datació:
Contemporani.

Observacions:

Relacions entre UEs:

Relació	UE
cobert per	33
es recolza en	66
es recolza en	48
cobreix	47
cobreix	63
cobreix	53
cobreix	60
es recolza en	77

UEs i Relacions entre UEs.

Jaciment:	Any:	Cala:	UE:	Data:
Plaça Sant Salvador	1993	1	38	31/08/93

Criteri de Distinció:	Color:

Definició de l'Element:	Definició de l'Estrat:	Criteri de Datació:
Retall.		Estratigràfic.

Composició Geològica:	Composició Artificial:	Composició Orgànica:

Descripció:
Retall a la u.e 16, farcit per la fonamentació u.e 19.

Interpretació:
Retall on s'assenta la fonamentació del mur u.e 4.

Datació:
Contemporani.

Observacions:

Relacions entre UEs:

Relació	UE
talla a	16
farcit per	19

UEs i Relacions entre UEs.

Jaciment: Plaça Sant Salvador	Any: 1993	Cala: 1	UE: 39	Data: 27/08/93	Relacions entre UEs: <table border="1"><thead><tr><th>Relació</th><th>UE</th></tr></thead><tbody><tr><td>cobert per</td><td>11</td></tr><tr><td>cobert per</td><td>6</td></tr><tr><td>es recolza en</td><td>66</td></tr></tbody></table>	Relació	UE	cobert per	11	cobert per	6	es recolza en	66
Relació	UE												
cobert per	11												
cobert per	6												
es recolza en	66												
Criteri de Distinció: Composició geològica.				Color:									
Definició de l'Element: Sitja.	Definició de l'Estrat:		Criteri de Datació: Estratigràfic.										
Composició Geològica: Arenisques.	Composició Artificial:	Composició Orgànica:											
Descripció: Grans arenisques disposades de forma circular en la part superior de la sitja situada més al nord del sector.													
Interpretació: Boca de la sitja.													
Datació: Contemporani.													
Observacions:													

UEs i Relacions entre UEs.

Jaciment:	Any:	Cala:	UE:	Data:
Plaça Sant Salvador	1993	1	40	15/09/93

Criteri de Distínció:	Color:
Color, comp. geològica i consistència.	Gris-marró.

Definició de l'Element:	Definició de l'Estrat:	Criteri de Datació:
	Farciment.	Estratigràfic.

Composició Geològica:	Composició Artificial:	Composició Orgànica:
Arenisques, còdols i guixos.	Ceràmica, bronze.	Carbonets i cendres.

Descripció:
 Nivell que farceix el trull gran, amb una terra pastosa. Apareixen arenisques de gran tamany, concentrades bàsicament en la zona est del trull.

Interpretació:
 Farciment del trull format per l'enderroc d'estructures de la casa.

Datació:
 Contemporani.

Observacions:

Relacions entre UEs:

Relació	UE
cobert per	35
cobert per	36
cobreix	41
farceix	57
es recolza en	72
farceix	73

UEs i Relacions entre UEs.

Jaciment:	Any:	Cala:	UE:	Data:
Plaça Sant Salvador	1993	1	41	17/08/93

Criteri de Distinció:	Color:
Composició geològica.	

Definició de l'Element:	Definició de l'Estrat:	Criteri de Datació:
Paviment.		Estratigràfic.

Composició Geològica:	Composició Artificial:	Composició Orgànica:
Arenisques.		

Descripció:
Lloses de gran tamany sota u.e 40.

Interpretació:
Paviment del trull.

Datació:
Contemporani.

Observacions:

Relacions entre UEs:

Relació	UE
cobert per	40
farceix	57
cobert per	72

UEs i Relacions entre UEs.

Jaciment:	Any:	Cala:	UE:	Data:
Plaça Sant Salvador	1993	1	42	6/09/93

Criteri de Distinció:	Color:
Consistència.	Marró-gris.

Definició de l'Element:	Definició de l'Estrat:	Criteri de Datació:
	Farciment.	Estratigràfic.

Composició Geològica:	Composició Artificial:	Composició Orgànica:
Còdols i arenisques.	Totxo, guix, teules, vidres i ferros.	

Descripció:
Farciment del celler de les escales, u.e 43.

Interpretació:
Farciment darrer del celler fet amb material divers, que l'inutilitza.

Datació:
Contemporani.

Observacions:

Relacions entre UEs:

Relació	UE
cobert per	6
cobert per	14
es recolza en	68
cobreix	44
cobreix	46
farceix	43

UEs i Relacions entre UEs.

Jaciment:	Any:	Cala:	UE:	Data:
Plaça Sant Salvador	1993	1	43	6/09/93

Criteri de Distinció:	Color:

Definició de l'Element:	Definició de l'Estrat:	Criteri de Datació:
Retall.		Estratigràfic.

Composició Geològica:	Composició Artificial:	Composició Orgànica:

Descripció:
Celler excavat a la roca natural, farcit per les u.e 42, 44 i 46.

Interpretació:
Celler subterrani fet a partir del trencament de la paret natural que separa dues sitges.

Datació:
Modern.

Observacions:

Relacions entre UEs:

Relació	UE
farcit per	42
farcit per	44
farcit per	46
talla	66
talla	69

UEs i Relacions entre UEs.

Jaciment:	Any:	Cala:	UE:	Data:
Plaça Sant Salvador	1993	1	44	10/09/93

Criteri de Distinció:	Color:
Composició i consistència.	Marró fosc.

Definició de l'Element:	Definició de l'Estrat:	Criteri de Datació:
	Farciment.	Estratigràfic.

Composició Geològica:	Composició Artificial:	Composició Orgànica:
	Metall.	Òssos.

Descripció:
Nivell de farciment situat a l'angle esquerre, sota l'escala.

Interpretació:
Farciment de l'interior del celler u.e 43.

Datació:
Contemporani.

Observacions:

Relacions entre UEs:

Relació	UE
cobert per	42
es recolza en	68
cobreix	46
farceix	43

UEs i Relacions entre UEs.

Jaciment:	Any:	Cala:	UE:	Data:
Plaça Sant Salvador	1993	1	45	7/09/93

Criteri de Distinció:	Color:
Composició geològica.	

Definició de l'Element:	Definició de l'Estrat:	Criteri de Datació:
Mur.		Estratigràfic.

Composició Geològica:	Composició Artificial:	Composició Orgànica:
Còdols i arenisques.	Guixos.	

Descripció:
Mur d'arenisques i còdols lligats amb guix, sense que formin un aparell ben definit.

Interpretació:
Folre interior del trull.

Datació:
Modern.

Observacions:

Relacions entre UEs:

Relació	UE
cobert per	22
cobreix	35
se li recolza	34
es recolza en	72

UEs i Relacions entre UEs.

Jaciment:	Any:	Cala:	UE:	Data:
Plaça Sant Salvador	1993	1	46	15/09/93

Criteri de Distinció:	Color:
Color i composició.	Verdós, blanc.

Definició de l'Element:	Definició de l'Estrat:	Criteri de Datació:
	Farciment.	Estratigràfic.

Composició Geològica:	Composició Artificial:	Composició Orgànica:
Arenisques.	Ceràmica, ferro.	Cendres.

Descripció:
Nivell de farciment molt pastós Els extrems del farciment són més humits i hi apareix força quantitat de pedres.

Interpretació:
Farciment de l'interior del celler u.e 43.

Datació:
Contemporani.

Observacions:

Relacions entre UEs:

Relació	UE
cobert per	44
cobert per	42
farceix	43
es recolza en	68

UEs i Relacions entre UEs.

Jaciment:	Any:	Cala:	UE:	Data:
Plaça Sant Salvador	1993	1	47	14/09/93

Criteri de Distínció:	Color:
Color, consistència i composició.	Blanc.

Definició de l'Element:	Definició de l'Estrat:	Criteri de Datació:
Paviment.		Estratigràfic.

Composició Geològica:	Composició Artificial:	Composició Orgànica:
Arenisques.	Guix, ceràmica.	Òssos.

Descripció:
Paviment de guix al sud del sector, a la zona de la porta d'entrada. També funciona com a base de la boca de la sitja situada al sud-est.

Interpretació:
Paviment interior d'ús de l'habitatge.

Datació:
Modern.

Observacions:

Relacions entre UEs:

Relació	UE
cobert per	33
cobert per	37
farceix	56
se li recolza	48
cobreix	52

UEs i Relacions entre UEs.

Jaciment:	Any:	Cala:	UE:	Data:
Plaça Sant Salvador	1993	1	48	22/09/93

Criteri de Distinció:	Color:
Composició geològica.	

Definició de l'Element:	Definició de l'Estrat:	Criteri de Datació:
Boca sitja		Estratigràfic.

Composició Geològica:	Composició Artificial:	Composició Orgànica:
Arenisques.		

Descripció:
Estructura de grans arenisques de forma quadrangular amb motllura interior per suportar una llosa o tapa.

Interpretació:
Boca de la sitja situada al sud-est de la cala.

Datació:
Modern.

Observacions:

Relacions entre UEs:

Relació	UE
se li recolza	33
se li recolza	37
es recolza en	47
cobert per	13

UEs i Relacions entre UEs.

Jaciment:	Any:	Cala:	UE:	Data:
Plaça Sant Salvador	1993	1	49	28/09/93

Criteri de Distinció:	Color:
Color, consistència i composició.	Blanc.

Definició de l'Element:	Definició de l'Estrat:	Criteri de Datació:
Mur		Estratigàfic.

Composició Geològica:	Composició Artificial:	Composició Orgànica:
Còdols.	Guix.	

Descripció:
Mur de còdols lligats amb guix situat sobre l'estructura de la boca de la sitja del sud-oest del sector. Forma un aparell poc compacte.

Interpretació:
Mur interior d'habitable, l'enderroc del qual genera la u.e 36.

Datació:
Contemporani.

Observacions:

Relacions entre UEs:

Relació	UE
se li recolza	36
cobert per	22
es recolza en	74
cobreix	77

UEs i Relacions entre UEs.

Jaciment:	Any:	Cala:	UE:	Data:
Plaça Sant Salvador	1993	1	50	20/09/93

Criteri de Distinció:	Color:
Composició geològica.	Marró.

Definició de l'Element:	Definició de l'Estrat:	Criteri de Datació:
	Farciment.	Estratigràfic.

Composició Geològica:	Composició Artificial:	Composició Orgànica:
Còdols i arenisca.		

Descripció:
Farciment del retall u.e 51, a la part superior de l'escala tallada a la roca natural que condueix al celler del nord-est del sector.

Interpretació:
Farciment del retall u.e 51, per tal d'anivellar el terreny.

Datació:
Modern.

Observacions:

Relacions entre UEs:

Relació	UE
cobert per	27
farceix	51

UEs i Relacions entre UEs.

Jaciment:	Any:	Cala:	UE:	Data:
Plaça Sant Salvador	1993	1	51	20/09/93

Criteri de Distinció:	Color:

Definició de l'Element:	Definició de l'Estrat:	Criteri de Datació:
Retall		Estratigràfic

Composició Geològica:	Composició Artificial:	Composició Orgànica:

Descripció:
Retall fet a la roca natural (u.e. 66) estret, allargat i arrodonit en els seus extrems, orientat d'est a oest, situat perpendicularment a les escales del celler (u.e.43).

Interpretació:

Datació:

Observacions:

Relacions entre UEs:

Relació	UE
farcit per	50
talla	66

UEs i Relacions entre UEs.

Jaciment:	Any:	Cala:	UE:	Data:
Plaça Sant Salvador	1993	1	52	15/09/93

Criteri de Distinció:	Color:
Composició.	Gris-marró.

Definició de l'Element:	Definició de l'Estrat:	Criteri de Datació:
	Farciment.	Estratigràfic.

Composició Geològica:	Composició Artificial:	Composició Orgànica:
Còdols i arenisques.	Guixos i ceràmica.	

Descripció:
Nivell de codines i grans arenisques que ocupa la zona sud del sector, entre la boca de dues sitges. Sota el nivell de guixos u.e 47.

Interpretació:
Farciment emprat com a paviment o per anivellar terreny.

Datació:
Modern.

Observacions:

Relacions entre UEs:

Relació	UE
cobert per	47
cobreix	53
tallat per	58

UEs i Relacions entre UEs.

Jaciment:	Any:	Cala:	UE:	Data:
Plaça Sant Salvador	1993	1	53	15/09/93

Criteri de Distinció:	Color:
Composició i color.	Vermell-marró.

Definició de l'Element:	Definició de l'Estrat:	Criteri de Datació:
	Farciment.	Estratigràfic.

Composició Geològica:	Composició Artificial:	Composició Orgànica:
Graves, còdols i arenisques.	Guixos.	

Descripció:
Nivell sota u.e 52,

Interpretació:
Farciment

Datació:
Modern.

Observacions:

Relacions entre UEs:

Relació	UE
cobert per	52
cobreix	54
farceix	81
farceix	82

UEs i Relacions entre UEs.

Jaciment:	Any:	Cala:	UE:	Data:
Plaça Sant Salvador	1993	1	54	20/09/93

Criteri de Distinció:	Color:
Consistència.	Vermell.

Definició de l'Element:	Definició de l'Estrat:	Criteri de Datació:
	Farciment.	Estratigràfic.

Composició Geològica:	Composició Artificial:	Composició Orgànica:
Graves, còdols, arenisques.		

Descripció:
Nivell sota u.e 53, de major consistència que aquest, i que queda delimitat pel retall u.e 55. Molt poc material.

Interpretació:
Farciment del retall

Datació:
Modern.

Observacions:

Relacions entre UEs:

Relació	UE
cobert per	53
farceix	55
farceix	81
farceix	82

UEs i Relacions entre UEs.

Jaciment:	Any:	Cala:	UE:	Data:
Plaça Sant Salvador	1993	1	55	19/09/93

Criteri de Distinció:	Color:

Definició de l'Element:	Definició de l'Estrat:	Criteri de Datació:
Retall.		Estratigràfic.

Composició Geològica:	Composició Artificial:	Composició Orgànica:

Descripció:
Retall a la roca natural, farcit per les u.e 54.

Interpretació:
Retall que correspon a l'assentament d'una possible estructura.

Datació:
Islàmic.

Observacions:

Relacions entre UEs:

Relació	UE
farcit per	54
talla a	66

UEs i Relacions entre UEs.

Jaciment:	Any:	Cala:	UE:	Data:
Plaça Sant Salvador	1993	1	56	20/10/93

Criteri de Distinció:	Color:

Definició de l'Element:	Definició de l'Estrat:	Criteri de Datació:
Retall.		Estratigràfic.

Composició Geològica:	Composició Artificial:	Composició Orgànica:

Descripció:
Retall fet a la u.e 60 i farcit per u.e 47.

Interpretació:
Retall per tal d'assentar la base de la boca de la sitja.

Datació:
Modern.

Observacions:

Relacions entre UEs:

Relació	UE
farcit per	47
talla	52
talla	60

UEs i Relacions entre UEs.

Jaciment:	Any:	Cala:	UE:	Data:
Plaça Sant Salvador	1993	1	57	20/09/93

Criteri de Distinció:	Color:

Definició de l'Element:	Definició de l'Estrat:	Criteri de Datació:
Retall.		Estratigràfic.

Composició Geològica:	Composició Artificial:	Composició Orgànica:

Descripció:
Retall del trull.

Interpretació:
Retall del trull modern que talla l'anterior retall de la sitja islàmica, anulant així a aquest darrer.

Datació:
Modern.

Observacions:

Relacions entre UEs:

Relació	UE
farcit per	72
farcit per	22
farcit per	21
farcit per	24
farcit per	34
farcit per	35
farcit per	40
farcit per	41
talla	70
talla	66

UEs i Relacions entre UEs.

Jaciment: Plaça Sant Salvador	Any: 1993	Cala: 1	UE: 58	Data: 26/10/93	Relacions entre UEs: <table border="1"> <thead> <tr> <th>Relació</th> <th>UE</th> </tr> </thead> <tbody> <tr> <td>se li recolza</td> <td>27</td> </tr> <tr> <td>se li recolza</td> <td>59</td> </tr> <tr> <td>es recolza en</td> <td>66</td> </tr> <tr> <td>es recolza en</td> <td>61</td> </tr> <tr> <td>es recolza en</td> <td>65</td> </tr> <tr> <td>tallat per</td> <td>32</td> </tr> </tbody> </table>	Relació	UE	se li recolza	27	se li recolza	59	es recolza en	66	es recolza en	61	es recolza en	65	tallat per	32
Relació	UE																		
se li recolza	27																		
se li recolza	59																		
es recolza en	66																		
es recolza en	61																		
es recolza en	65																		
tallat per	32																		
Criteri de Distinció: Composició artificial.				Color:															
Definició de l'Element: Mur.	Definició de l'Estrat:		Criteri de Datació: Estratigràfic.																
Composició Geològica: Còdols, arenisques.	Composició Artificial: Tobxo.	Composició Orgànica: Òssos.																	
Descripció: Mur de tobxo, còdols i arenisques a la zona nord-est del sector; no presenta un aparell uniforme i ben lligat, presentant al seu interior una barreja d'òssos diversos i de terra gris molt fina. S'apoya sobre la roca natural.																			
Interpretació: Mur de tancament de la zona nord-est del sector 1.																			
Datació: Contemporani.																			
Observacions:																			

UEs i Relacions entre UEs.

Jaciment:	Any:	Cala:	UE:	Data:
Plaça Sant Salvador	1993	1	59	26/10/93

Criteri de Distinció:	Color:
Composició artificial.	

Definició de l'Element:	Definició de l'Estrat:	Criteri de Datació:
Mur.		Estratigràfic.

Composició Geològica:	Composició Artificial:	Composició Orgànica:
Arenisques i còdols.	Tobxos, ceràmica.	

Descripció:
Mur de còdols i tobo a la façana nord-oest del sector. Aparell heterogeni però ben compactat.

Interpretació:
Mur de tancament de la zona nord-oest del sector 1.

Datació:
Contemporani.

Observacions:

Relacions entre UEs:

Relació	UE
tallat per	32
es recolza en	58
es recolza en	65

UEs i Relacions entre UEs.

Jaciment:	Any:	Cala:	UE:	Data:
Plaça Sant Salvador	1993	1	60	20/10/93

Criteri de Distinció:	Color:
Composició i color.	Marró fosc-verd

Definició de l'Element:	Definició de l'Estrat:	Criteri de Datació:
		Estratigràfic.

Composició Geològica:	Composició Artificial:	Composició Orgànica:
Arenisques i codolets.	Ceràmica.	Òssos.

Descripció:
Nivell arenós situat a la zona sud del sector, tallat pel retall u.e 56. S'apoya sobre la roca natural.

Interpretació:
Nivell generat per les tasques de construcció de les sitges de la cala.

Datació:
S.VIII-1105

Observacions:

Relacions entre UEs:

Relació	UE
cobert per	37
tallat per	56
farceix	80
tallat per	82

UEs i Relacions entre UEs.

Jaciment:	Any:	Cala:	UE:	Data:
Plaça Sant Salvador	1993	1	61	20/10/93

Criteri de Distinció:	Color:
Composició artificial.	

Definició de l'Element:	Definició de l'Estrat:	Criteri de Datació:
Mur.		Estratigràfic.

Composició Geològica:	Composició Artificial:	Composició Orgànica:
Arenisques.		

Descripció:
Mur de de la zona nord (centre) del sector, lligat amb una terra vermella argilosa.
S'apoya sobre la roca natural.

Interpretació:
Restes d'un mur de tancament de la zona nord del sector.

Datació:
Contemporani.

Observacions:

Relacions entre UEs:

Relació	UE
tallat per	32
es recolza en	66
es recolza en	65
se li recolza	58

UEs i Relacions entre UEs.

Jaciment: Plaça Sant Salvador	Any: 1993	Cala: 1	UE: 62	Data: 20/10/93	Relacions entre UEs: <table border="1"><thead><tr><th>Relació</th><th>UE</th></tr></thead><tbody><tr><td>cobert per</td><td>22</td></tr><tr><td>tallat per</td><td>64</td></tr><tr><td>tallat per</td><td>81</td></tr></tbody></table>	Relació	UE	cobert per	22	tallat per	64	tallat per	81
Relació	UE												
cobert per	22												
tallat per	64												
tallat per	81												
Criteri de Distinció: Composició i color.			Color: Marró fosc-verd										
Definició de l'Element:	Definició de l'Estrat:	Criteri de Datació: Estratigràfic.											
Composició Geològica: Arenisques i còdols.	Composició Artificial: Ceràmica i vidre.	Composició Orgànica: Òssos.											
Descripció: Nivell arenós a la zona sud-oest del sector, sota la porta d'entrada.													
Interpretació: Nivell generat per les tasques de construcció de les sitges de la cala.													
Datació: S.VIII-1105.													
Observacions:													

UEs i Relacions entre UEs.

Jaciment:	Any:	Cala:	UE:	Data:
Plaça Sant Salvador	1993	1	63	20/10/93

Criteri de Distinció:	Color:
Color i composició.	Blanc.

Definició de l'Element:	Definició de l'Estrat:	Criteri de Datació:
	Farcimentmt.	Estratigràfic.

Composició Geològica:	Composició Artificial:	Composició Orgànica:
Gravetes, arenisques i còdols.	Guix.	

Descripció:
Nivell de guixos que farceix el retall u.e 64.

Interpretació:
Farciment per tal d'assentar la boca de la sitja.

Datació:
Modern.

Observacions:

Relacions entre UEs:

Relació	UE
cobert per	22
farceix	64
cobert per	77
talla	69

UEs i Relacions entre UEs.

Jaciment:	Any:	Cala:	UE:	Data:
Plaça Sant Salvador	1993	1	64	20/10/93

Criteri de Distinció:	Color:

Definició de l'Element:	Definició de l'Estrat:	Criteri de Datació:
Retall.		Estratigràfic.

Composició Geològica:	Composició Artificial:	Composició Orgànica:

Descripció:
Retall fet a la u.e 62 i farcit per u.e 63.

Interpretació:
Retall per tal d'assentar la base de la boca de la sitja.

Datació:
Modern.

Observacions:

Relacions entre UEs:

Relació	UE
talla	62
farcit per	63

UEs i Relacions entre UEs.

Jaciment:	Any:	Cala:	UE:	Data:
Plaça Sant Salvador	1993	1	65	26/10/93

Criteri de Distinció: Composició artificial i geològica.	Color:
---	--------

Definició de l'Element: Mur.	Definició de l'Estrat:	Criteri de Datació: Estratigràfic.
---------------------------------	------------------------	---------------------------------------

Composició Geològica: Arenisques.	Composició Artificial: Guixos.	Composició Orgànica:
--------------------------------------	-----------------------------------	----------------------

Descripció:
Mur d'arenisques lligades amb guix situat a la zona nord-oest del sector. Sembla correspondre amb el mur que transcorre per la zona oest del sector. S'apoya sobre la roca natural.

Interpretació:
Mur de tancament de l'angle nord-oest de l'habitacle.

Datació:
Modern.

Observacions:

Relacions entre UEs:

Relació	UE
tallat per	32
se li recolza	61
se li recolza	58
se li recolza	59
es recolza a	66

UEs i Relacions entre UEs.

Jaciment: Plaça Sant Salvador	Any: 1993	Cala: 1	UE: 66	Data: 20/09/93
----------------------------------	--------------	------------	-----------	-------------------

Criteri de Distinció: Composició geològica.	Color: Gris, verd.
--	-----------------------

Definició de l'Element:	Definició de l'Estrat: Terrassa natural.	Criteri de Datació: Geològic.
-------------------------	---	----------------------------------

Composició Geològica: Arenisca.	Composició Artificial:	Composició Orgànica:
------------------------------------	------------------------	----------------------

Descripció: Terrassa natural que ocupa tota la cala i sobre la que s'assenten els nivells arqueològics.
--

Interpretació: Terrassa natural arenisca.
--

Datació: Quaternari.

Observacions:

Relacions entre UEs:

Relació	UE
se li recolza	2
se li recolza	5
se li recolza	15
se li recolza	39
se li recolza	18
se li recolza	31
se li recolza	37
se li recolza	58
se li recolza	61
se li recolza	65
tallat per	73
tallat per	75
tallat per	76
tallat per	78
tallat per	79
tallat per	80
tallat per	57
tallat per	43
tallat per	67
tallat per	17
tallat per	29
tallat per	55
tallat per	51
se li recolza	68
tallat per	69
tallat per	70

UEs i Relacions entre UEs.

Jaciment:	Any:	Cala:	UE:	Data:
Plaça Sant Salvador	1993	1	67	20/09/93

Criteri de Distinció:	Color:

Definició de l'Element:	Definició de l'Estrat:	Criteri de Datació:
Retall.		Estratigràfic.

Composició Geològica:	Composició Artificial:	Composició Orgànica:

Descripció:
Retall fet a la roca natural (u.e. 66) que pren forma similar a dues petites arcades, tapiades amb posterioritat.

Interpretació:
Obertura que comunicava el celler de la cala 1 amb el de l'immoble contigu per la zona est.

Datació:
Modern.

Observacions:

Relacions entre UEs:

Relació	UE
se li recolza	68
talla	66
talla	57
talla	69

UEs i Relacions entre UEs.

Jaciment:	Any:	Cala:	UE:	Data:
Plaça Sant Salvador	1993	1	68	20/09/93

Criteri de Distinció:	Color:
Composició artificial.	

Definició de l'Element:	Definició de l'Estrat:	Criteri de Datació:
Mur.		Estratigràfic.

Composició Geològica:	Composició Artificial:	Composició Orgànica:
	Ciment i totxos.	

Descripció:
Mur situat en la zona interior de la paret est del celler (u.e 43), fet amb totxo i ciment.

Interpretació:
Mur que cega l'accés al celler de l'immoble contigu per la zona est.

Datació:
Modern.

Observacions:

Relacions entre UEs:

Relació	UE
se li recolza	44
se li recolza	42
es recolza en	66
es recolza en	67
se li recolza	46

UEs i Relacions entre UEs.

Jaciment:	Any:	Cala:	UE:	Data:
Plaça Sant Salvador	1993	1	69	20/09/93

Criteri de Distinció:	Color:

Definició de l'Element:	Definició de l'Estrat:	Criteri de Datació:
Retall.		Estratigràfic.

Composició Geològica:	Composició Artificial:	Composició Orgànica:

Descripció:
Retall excavat a la roca natural (u.e. 66).

Interpretació:
Retall d'una sitja.

Datació:
Islàmic.

Observacions:

Relacions entre UEs:

Relació	UE
tallat per	43
tallat per	67
talla	66

UEs i Relacions entre UEs.

Jaciment:	Any:	Cala:	UE:	Data:
Plaça Sant Salvador	1993	1	70	20/09/93

Criteri de Distinció:	Color:

Definició de l'Element:	Definició de l'Estrat:	Criteri de Datació:
Retall.		Estratigràfic.

Composició Geològica:	Composició Artificial:	Composició Orgànica:

Descripció:
Gran retall cilíndric fet a la roca natural (u.e. 66), tallat posteriorment pel retall u.e 57.

Interpretació:
Retall de sija, amortitzat amb posterioritat per tal de construir-hi el trull.

Datació:
Islàmic.

Observacions:

Relacions entre UEs:

Relació	UE
tallat per	57
talla	66

UEs i Relacions entre UEs.

Jaciment:	Any:	Cala:	UE:	Data:
Plaça Sant Salvador	1993	1	71	10/08/93

Criteri de Distinció:	Color:

Definició de l'Element:	Definició de l'Estrat:	Criteri de Datació:
Retall.		Estratigràfic.

Composició Geològica:	Composició Artificial:	Composició Orgànica:

Descripció:
Retall de la canalització U.E. 12 que afecta el paviment u.e 13.

Interpretació:
Retall produït pel pas de la canalització U.E. 12.

Datació:
Contemporani.

Observacions:

Relacions entre UEs:

Relació	UE
talla	13
farcit per	12

UEs i Relacions entre UEs.

Jaciment:	Any:	Cala:	UE:	Data:
Plaça Sant Salvador	1993	1	72	26/10/93

Criteri de Distinció:	Color:
Composició geològica i artificial.	

Definició de l'Element:	Definició de l'Estrat:	Criteri de Datació:
Folre.		Estratigràfic.

Composició Geològica:	Composició Artificial:	Composició Orgànica:
Arenisques.	Argamassa.	

Descripció:
Grans llopes d'arenisca adosades a la paret circular del trull en el seu flanc est. Ocupen tota l'alçària d'aquest fins arribar a nivell de sòl.

Interpretació:
Folre de l'estructura interior del trull.

Datació:
Modern.

Observacions:

Relacions entre UEs:

Relació	UE
cobreix	41
se li recolza	40
se li recolza	35
se li recolza	30
se li recolza	45
se li recolza	34
tallat per	32
farceix	57

UEs i Relacions entre UEs.

Jaciment:	Any:	Cala:	UE:	Data:
Plaça Sant Salvador	1993	1	73	20/09/93

Criteri de Distinció:	Color:

Definició de l'Element:	Definició de l'Estrat:	Criteri de Datació:
Retall.		Estratigràfic.

Composició Geològica:	Composició Artificial:	Composició Orgànica:

Descripció:
Retall practicat a la roca natural (U.E. 66) en la zona interior de la paret oest del trull.

Interpretació:
Conducte intern de comunicació del trull de la cala 1 amb d'altres trulls situats fora de la zona excavada.

Datació:
Modern.

Observacions:

Relacions entre UEs:

Relació	UE
talla	66
farcit per	40

UEs i Relacions entre UEs.

Jaciment:	Any:	Cala:	UE:	Data:
Plaça Sant Salvador	1993	1	74	19/09/93

Criteri de Distinció:	Color:
Composició geològica.	Gris.

Definició de l'Element:	Definició de l'Estrat:	Criteri de Datació:
Boca sitja		Estratigràfic.

Composició Geològica:	Composició Artificial:	Composició Orgànica:
Arenisca.		

Descripció:
Estructura arenisca de planta quadrada amb motllura i orifici central per tal d'assentar-hi una tapadora, situada a la part superior de la sitja situada a l'est del trull.

Interpretació:
Boca o coberta superior de la sitja.

Datació:
Modern.

Observacions:

Relacions entre UEs:

Relació	UE
cobert per	13
farceix	75
se li recolza	33
se li recolza	49

UEs i Relacions entre UEs.

Jaciment:	Any:	Cala:	UE:	Data:
Plaça Sant Salvador	1993	1	75	19/09/93

Criteri de Distinció:	Color:

Definició de l'Element:	Definició de l'Estrat:	Criteri de Datació:
Retall.		Estratigràfic.

Composició Geològica:	Composició Artificial:	Composició Orgànica:

Descripció:
Retall fet a la roca natural (U.E. 66) per tal d'assentar la U.E. 74.

Interpretació:
Retall d'assentament de la coberta (U.E. 74) de la sitja.

Datació:
Modern.

Observacions:

Relacions entre UEs:

Relació	UE
farcit per	74
talla	66

UEs i Relacions entre UEs.

Jaciment:	Any:	Cala:	UE:	Data:
Plaça Sant Salvador	1993	1	76	19/09/93

Criteri de Distinció:	Color:

Definició de l'Element:	Definició de l'Estrat:	Criteri de Datació:
Retall.		Estratigràfic.

Composició Geològica:	Composició Artificial:	Composició Orgànica:

Descripció:
Retall fet a la roca natural (U.E. 66), situat a l'est del trull.

Interpretació:
Sitja excavada a la roca.

Datació:
Islàmic.

Observacions:

Relacions entre UEs:

Relació	UE
talla	66

UEs i Relacions entre UEs.

Jaciment:	Any:	Cala:	UE:	Data:
Plaça Sant Salvador	1993	1	77	19/09/93

Criteri de Distinció:	Color:
Composició geològica.	Gris.

Definició de l'Element:	Definició de l'Estrat:	Criteri de Datació:
Boca sitja		Estratigràfic.

Composició Geològica:	Composició Artificial:	Composició Orgànica:
Arenisca.		

Descripció:
Estructura arenisca de planta quadrada amb motllura i orifici central per tal d'assentar-hi una tapadora, situada en l'angle sud-oest de la cala.

Interpretació:
Boca o coberta superior de la sitja.

Datació:
Modern.

Observacions:

Relacions entre UEs:

Relació	UE
cobert per	49
se li recolza	33
se li recolza	37
cobert per	22
cobreix	63

UEs i Relacions entre UEs.

Jaciment:	Any:	Cala:	UE:	Data:
Plaça Sant Salvador	1993	1	78	19/09/93

Criteri de Distinció:	Color:

Definició de l'Element:	Definició de l'Estrat:	Criteri de Datació:
Retall.		Estratigràfic.

Composició Geològica:	Composició Artificial:	Composició Orgànica:

Descripció:
Retall fet a la roca natural (U.E. 66), situat en l'angle sud-oest de la cala.

Interpretació:
Sitja excavada a la roca.

Datació:
Islàmic.

Observacions:

Relacions entre UEs:

Relació	UE
talla	66

UEs i Relacions entre UEs.

Jaciment:	Any:	Cala:	UE:	Data:
Plaça Sant Salvador	1993	1	79	19/09/93

Criteri de Distinció:	Color:

Definició de l'Element:	Definició de l'Estrat:	Criteri de Datació:
Retall.		Estratigràfic.

Composició Geològica:	Composició Artificial:	Composició Orgànica:

Descripció:
Retall fet a la roca natural (U.E. 66), situat en l'angle sud-est de la cala.

Interpretació:
Sitja excavada a la roca.

Datació:
Islàmic.

Observacions:

Relacions entre UEs:

Relació	UE
talla	66

UEs i Relacions entre UEs.

Jaciment:	Any:	Cala:	UE:	Data:
Plaça Sant Salvador	1993	1	80	20/10/93

Criteri de Distinció:	Color:

Definició de l'Element:	Definició de l'Estrat:	Criteri de Datació:
Retall.		Estratigràfic.

Composició Geològica:	Composició Artificial:	Composició Orgànica:

Descripció:
Retall fet a la roca natural (U.E. 66), prop la façana sud de la cala, orientat d'est a oest.

Interpretació:
Retall d'una canalització.

Datació:
Islàmic.

Observacions:

Relacions entre UEs:

Relació	UE
talla	66
farcit per	60

UEs i Relacions entre UEs.

Jaciment:	Any:	Cala:	UE:	Data:
Plaça Sant Salvador	1993	1	81	20/10/93

Criteri de Distinció:	Color:

Definició de l'Element:	Definició de l'Estrat:	Criteri de Datació:
Retall.		Estratigràfic.

Composició Geològica:	Composició Artificial:	Composició Orgànica:

Descripció:
Retall fet a la U.E. 62 en el seu flanc est, orientat de nord a sud.

Interpretació:
Retall generat pel pas d'una canalització.

Datació:
Islàmic.

Observacions:

Relacions entre UEs:

Relació	UE
talla	62
farcit per	54
farcit per	53

UEs i Relacions entre UEs.

Jaciment:	Any:	Cala:	UE:	Data:
Plaça Sant Salvador	1993	1	82	20/10/93

Criteri de Distinció:	Color:

Definició de l'Element:	Definició de l'Estrat:	Criteri de Datació:
Retall.		Esratigràfic.

Composició Geològica:	Composició Artificial:	Composició Orgànica:

Descripció:
Retall fet a la U.E. 60, en el seu flanc oest, orientat de nord a sud.

Interpretació:
Retall generat pel pas d'una canalització.

Datació:
Islàmic.

Observacions:

Relacions entre UEs:

Relació	UE
talla	60
farcit per	53
farcit per	54

UEs i Relacions entre UEs.

Jaciment:	Any:	Cala:	UE:	Data:
Plaça Sant Salvador	1993	1	83	17/08/93

Criteri de Distinció:	Color:

Definició de l'Element:	Definició de l'Estrat:	Criteri de Datació:
Retall.		Estratigràfic.

Composició Geològica:	Composició Artificial:	Composició Orgànica:

Descripció:
Retall fet al paviment U.E. 33 i farcit per la canalització U.E. 26.

Interpretació:
Retall produït per la canalització U.E. 26.

Datació:
Contemporani.

Observacions:

Relacions entre UEs:

Relació	UE
talla	33
farcit per	26

 **2.2 Inventari d'UAs.**

UNITATS D'ACTIVITAT

Jaciment: St. Salvador	Sigla: SS	UA 1
Sector: 1	Any: 1993	

Descripció: Clavegueram i pavimentació a la zona d'accés a l'edifici.

Unitats Estratigràfiques			
Núm. UE	Descripció	Anterior a:	Posterior a:
3	Paviment rajola vermella	1	11
11	Farciment sota paviment preparació	3	5
12	Tub d'uralita i desaigüe	18	71
71	Retall d'encaix del desaigüe	12	13
15	Mur de totxos prop de la façana nord	11	13
5	Mur de totxo	11	18
18	Fonamentació del mur (U.E. 5)	5	12

RELACIONS UEs

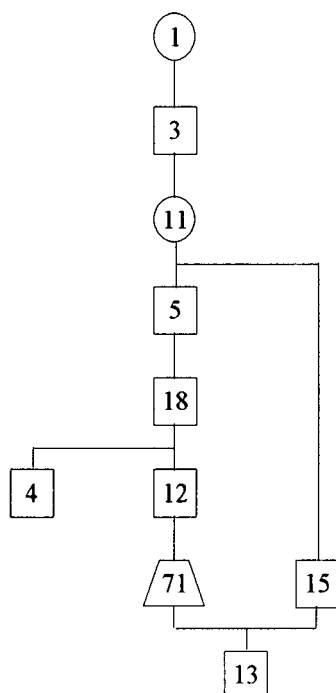

UNITATS D'ACTIVITAT

Jaciment: St. Salvador	Sigla: SS	UA 2
Sector: 1	Any: 1993	

Descripció: Base de l'escala d'accés a l'edifici

Unitats Estratigràfiques			
Núm. UE	Descripció	Anterior a:	Posterior a:
2	Paviment de formigó sota l'escala	1	14
14	Farciment sota paviment	2	27, 4
4	Mur de totxo	18, 14	19, 38
38	Retall del fonament (U.E. 19)	19, 4	16, 6
6	Peu de l'escala	42	38
19	Fonament del mur (U.E. 4)	4	38

RELACIONS UES

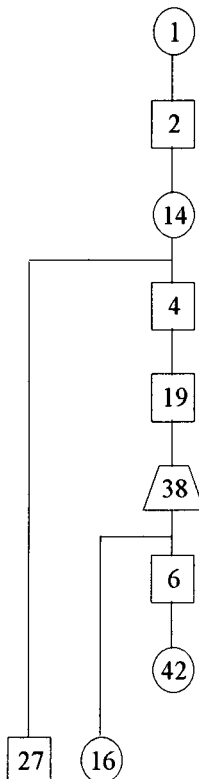

UNITATS D'ACTIVITAT

Jaciment:	St. Salvador	Sigla: SS	UA 3
Sector:	1	Any: 1993	

Descripció: Basament d'un safareig

Unitats Estratigràfiques			
Núm. UE	Descripció	Anterior a:	Posterior a:
9	Tub de desaigüe del safareig	1	23
23	Peu del safareig	9	15

RELACIONS UEs

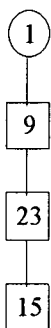

UNITATS D'ACTIVITAT

Jaciment:	St. Salvador	Sigla: SS	UA 4
Sector:	1	Any: 1993	

Descripció: Paviment de rajoles

Unitats Estratigràfiques			
Núm. UE	Descripció	Anterior a:	Posterior a:
7	Rajoles del paviment	1	10
10	Farciment de guixos: preparació del paviment	7	21

RELACIONS UEs

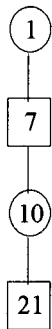

UNITATS D'ACTIVITAT

Jaciment: St. Salvador	Sigla: SS	UA 5
Sector: 1	Any: 1993	

Descripció: Paviment de guix

Unitats Estratigràfiques			
Núm. UE	Descripció	Anterior a:	Posterior a:
21	Paviment de guix	10	22
22	Preparació del paviment	21	8, 24, 45

RELACIONS UEs

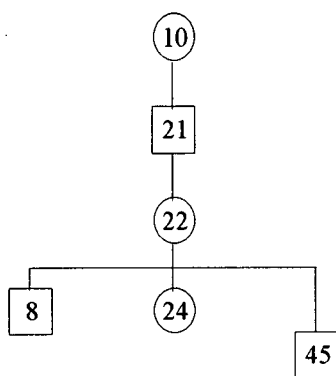

UNITATS D'ACTIVITAT

Jaciment: St. Salvador	Sigla: SS	UA 6
Sector: 1	Any: 1993	

Descripció: Claveguera, pavimentació i mur mitjaner de l'edifici de l'est.

Unitats Estratigràfiques			
Núm. UE	Descripció	Anterior a:	Posterior a:
13	Paviment de formigó	71, 15	8
8	Mur de totxos	13, 22	59
26	Tub de desaigüe de l'edifici	59	25
25	Claveguera de totxos	26	20
20	Retall de la claveg U.E 25	25	33, 28
83	Retall de la claveguera U.E 26	26	25

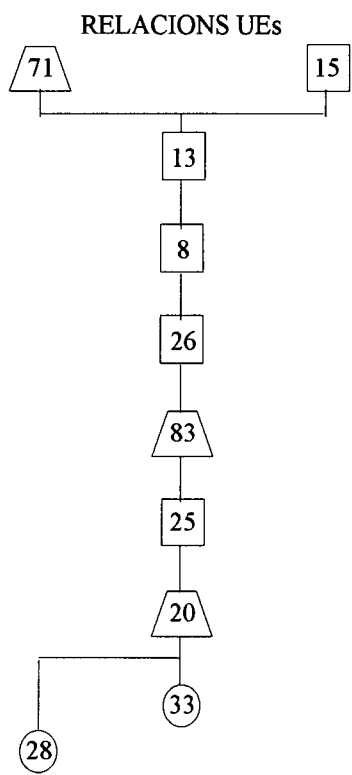

UNITATS D'ACTIVITAT

Jaciment: St. Salvador	Sigla: SS	UA 7
Sector: 1	Any: 1993	

Descripció: Farciment i amortització del celler

Unitats Estratigràfiques			
Núm. UE	Descripció	Anterior a:	Posterior a:
42	Farciment del celler	6	44

RELACIONS UEs



UNITATS D'ACTIVITAT

Jaciment: St. Salvador	Sigla: SS	UA 8
Sector: 1	Any: 1993	

Descripció: Celler

Unitats Estratigràfiques			
Núm. UE	Descripció	Anterior a:	Posterior a:
43	Retall fet a la roca natural per tal de construir el celler	39	69
39	Pedres de la boca de l'antiga sitja	46	43

RELACIONS UEs

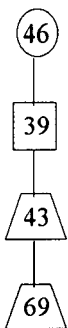

UNITATS D'ACTIVITAT

Jaciment: St. Salvador	Sigla: SS	UA 9
Sector: 1	Any: 1993	

Descripció: Celler

Unitats Estratigràfiques			
Núm. UE	Descripció	Anterior a:	Posterior a:
67	Retall que comunica els cellers dels dos edificis	68	69

RELACIONS UEs

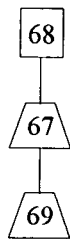

UNITATS D'ACTIVITAT

Jaciment: St. Salvador	Sigla: SS	UA 10
Sector: 1	Any: 1993	

Descripció: 1

Unitats Estratigràfiques			
Núm. UE	Descripció	Anterior a:	Posterior a:
68	Mur de totxo i pedra, a l'interior del celler	46	67

RELACIONS UEs

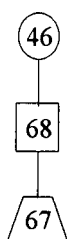

UNITATS D'ACTIVITAT

Jaciment: St. Salvador	Sigla: SS	UA 11
Sector: 1	Any: 1993	

Descripció: Amortització del celler

Unitats Estratigràfiques			
Núm. UE	Descripció	Anterior a:	Posterior a:
44	Farciment fosc als peus de l'escala del celler	42	46

RELACIONS UEs



UNITATS D'ACTIVITAT

Jaciment:	St. Salvador	Sigla:	SS	UA	12
Sector:	1	Any:	1993		

Descripció: Amortització

Unitats Estratigràfiques			
Núm. UE	Descripció	Anterior a:	Posterior a:
46	Farciment del celler amb guixos	44	68, 39

RELACIONS UEs

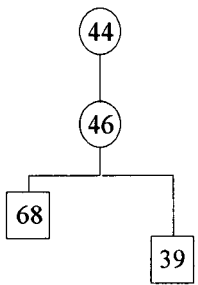

UNITATS D'ACTIVITAT

Jaciment: St. Salvador	Sigla: SS	UA
Sector: 1	Any: 1993	

Descripció: Paviment

Unitats Estratigràfiques			
Núm. UE	Descripció	Anterior a:	Posterior a:
33	Farciment de guixos	20	37

RELACIONS UEs

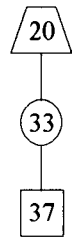

UNITATS D'ACTIVITAT

Jaciment:	St. Salvador	Sigla: SS	UA 14
Sector:	1	Any: 1993	

Descripció: Paviment

Unitats Estratigràfiques			
Núm. UE	Descripció	Anterior a:	Posterior a:
37	Paviment amb taques de cendres	33	48, 77

RELACIONS UEs

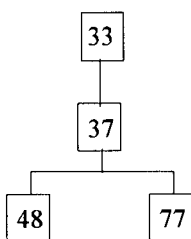

UNITATS D'ACTIVITAT

Jaciment:	St. Salvador	Sigla: SS	UA 15
Sector:	1	Any: 1993	

Descripció: Boca d'un trull

Unitats Estratigràfiques			
Núm. UE	Descripció	Anterior a:	Posterior a:
48	Pedres de la boca de la sitja	37	47
47	Guixos	48	56
56	Retall de la construcció de la boca	47	79, 52

RELACIONS UEs

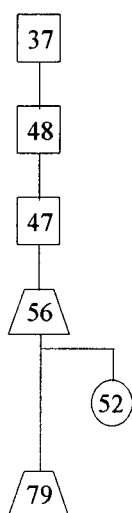

UNITATS D'ACTIVITAT

Jaciment: St. Salvador	Sigla: SS	UA 16
Sector: 1	Any: 1993	

Descripció: Boca d'un trull

Unitats Estratigràfiques			
Núm. UE	Descripció	Anterior a:	Posterior a:
77	Pedra de la boca	37, 49	63
63	Guixos de la boca	77	64
64	Retall de la construcció de la boca	63	52, 78

RELACIONS UEs

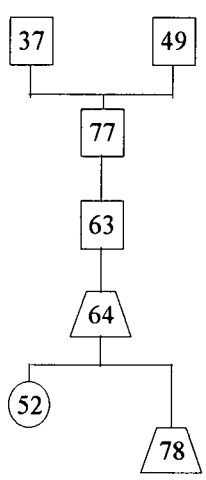

UNITATS D'ACTIVITAT

Jaciment: St. Salvador	Sigla: SS	UA
Sector: 1	Any: 1993	

17

Descripció: Roca natural

Unitats Estratigràfiques			
Núm. UE	Descripció	Anterior a:	Posterior a:
66	Roca arenisca natural	51, 17, 69, 29,	
		55, 70, 65, 62,	
		78, 76, 80, 79	

RELACIONS UEs

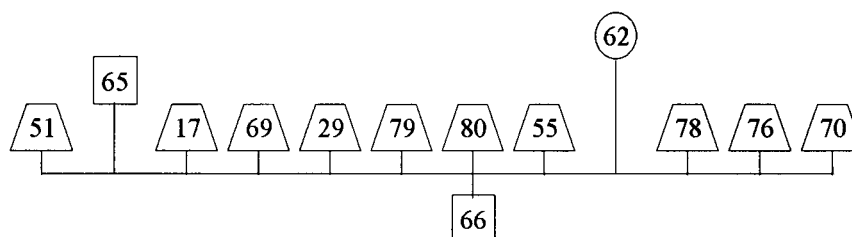

UNITATS D'ACTIVITAT

Jaciment: St. Salvador	Sigla: SS	UA	18
Sector: 1	Any: 1993		

Descripció: Enderroc de la casa contemporànea

Unitats Estratigràfiques			
Núm. UE	Descripció	Anterior a:	Posterior a:
1	Enderroc dels edificis		32
32	U.E. negativa generada per l'enderroc dels edificis	1	2, 3, 9, 7

RELACIONS UEs

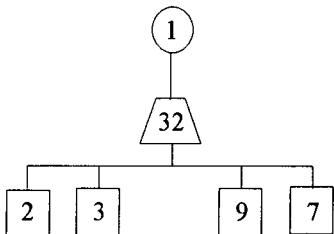

UNITATS D'ACTIVITAT

Jaciment: St. Salvador	Sigla: SS	UA
Sector: 1	Any: 1993	

Descripció: Amortització d'una claveguera

Unitats Estratigràfiques			
Núm. UE	Descripció	Anterior a:	Posterior a:
28	Farciment de la claveguera U.E. 29	20	29

RELACIONS UEs

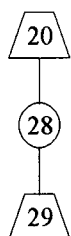

UNITATS D'ACTIVITAT

Jaciment: St. Salvador	Sigla: SS	UA	20
Sector: 1	Any: 1993		

Descripció: Claveguera andalusí

Unitats Estratigràfiques			
Núm. UE	Descripció	Anterior a:	Posterior a:
29	Retall fet a la roca natural	28	66

RELACIONS UEs



UNITATS D'ACTIVITAT

Jaciment:	St. Salvador	Sigla:	SS	UA	21
Sector:	1	Any:	1993		

Descripció: Sitja andalusí

Unitats Estratigràfiques			
Núm. UE	Descripció	Anterior a:	Posterior a:
69	Retall fet a la roca natural	67, 43	66

RELACIONS UEs

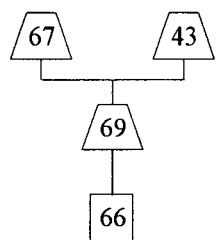

UNITATS D'ACTIVITAT

Jaciment:	St. Salvador	Sigla: SS	UA
Sector:	1	Any: 1993	

22

Descripció: Retall fet a la roca natural

Unitats Estratigràfiques			
Núm. UE	Descripció	Anterior a:	Posterior a:
51	Retall estret i allargat al nord de les escales del celler	50	66

RELACIONS UEs

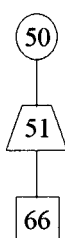

UNITATS D'ACTIVITAT

Jaciment: St. Salvador	Sigla: SS	UA 23
Sector: 1	Any: 1993	

Descripció: Esgraó de totxo

Unitats Estratigràfiques			
Núm. UE	Descripció	Anterior a:	Posterior a:
50	Còdols i arenisques que farceixen U.E 51	27	51
27	Esgraó de l'escala del celler	14	59, 50

RELACIONS UEs

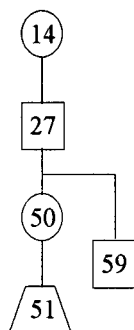

UNITATS D'ACTIVITAT

Jaciment: St. Salvador	Sigla: SS	UA 24
Sector: 1	Any: 1993	

Descripció: Mur

Unitats Estratigràfiques

Núm. UE	Descripció	Anterior a:	Posterior a:
65	Mur d'arenisques i guix a l'angle nord-oest del sector	61, 31	66

RELACIONS UEs

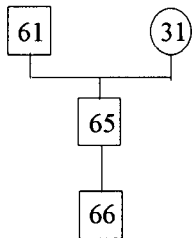

UNITATS D'ACTIVITAT

Jaciment:	St. Salvador	Sigla: SS	UA
Sector:	1	Any: 1993	

Descripció: Mur

Unitats Estratigràfiques			
Núm. UE	Descripció	Anterior a:	Posterior a:
61	Mur lligat amb terra argilosa al nord de la cala	58	65

RELACIONS UEs

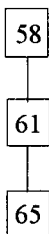

UNITATS D'ACTIVITAT

Jaciment: St. Salvador	Sigla: SS	UA	26
Sector: 1	Any: 1993		

Descripció: Mur

Unitats Estratigràfiques			
Núm. UE	Descripció	Anterior a:	Posterior a:
58	Mur de còdols i arenisques al nord-est del sector	59	61

RELACIONS UEs



UNITATS D'ACTIVITAT

Jaciment: St. Salvador	Sigla: SS	UA 27
Sector: 1	Any: 1993	

Descripció: Mur

Unitats Estratigràfiques			
Núm. UE	Descripció	Anterior a:	Posterior a:
59	Mur de totxos sobre mur U.E. 58	27	58

RELACIONS UEs

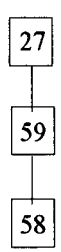

UNITATS D'ACTIVITAT

Jaciment: St. Salvador	Sigla: SS	UA	28
Sector: 1	Any: 1993		

Descripció: Amortització de la zona que comprèn l'estable

Unitats Estratigràfiques			
Núm. UE	Descripció	Anterior a:	Posterior a:
16	Nivell de terra orgànica	38	31
31	Nivell de guixos i pedres a l'angle Nord-Oest del sector	16	65

RELACIONS UEs



UNITATS D'ACTIVITAT

Jaciment: St. Salvador	Sigla: SS	UA	29
Sector: 1	Any: 1993		

Descripció: Sitja andalusí

Unitats Estratigràfiques			
Núm. UE	Descripció	Anterior a:	Posterior a:
70	Retall d'una sitja al nord-oest del sector	57	66

RELACIONS UEs



UNITATS D'ACTIVITAT

Jaciment: St. Salvador	Sigla: SS	UA
Sector: 1	Any: 1993	

Descripció: Claveguera andalusí

Unitats Estratigràfiques			
Núm. UE	Descripció	Anterior a:	Posterior a:
55	Retall fet a la roca natural prop de la façana sud-est	54	66

RELACIONS UEs

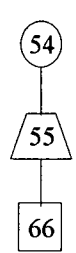

UNITATS D'ACTIVITAT

Jaciment: St. Salvador	Sigla: SS	UA 31
Sector: 1	Any: 1993	

Descripció: Retall

Unitats Estratigràfiques			
Núm. UE	Descripció	Anterior a:	Posterior a:
17	Retall fet a la roca natural al nord de la cala, orientat oest-est	16	66

RELACIONS UEs

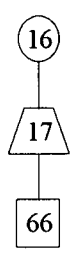

UNITATS D'ACTIVITAT

Jaciment: .St. Salvador	Sigla: SS	UA 32
Sector: 1	Any: 1993	

Descripció: Remoció

Unitats Estratigràfiques			
Núm. UE	Descripció	Anterior a:	Posterior a:
54	Nivell amb arenisca desfeta i terra marronosa	53	82, 55, 81

RELACIONS UEs

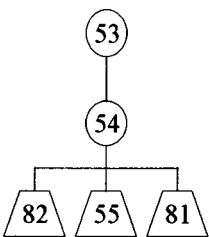

UNITATS D'ACTIVITAT

Jaciment: St. Salvador	Sigla: SS	UA	33
Sector: 1	Any: 1993		

Descripció: Remoció

Unitats Estratigràfiques			
Núm. UE	Descripció	Anterior a:	Posterior a:
53	Nivell amb arenisca desfeta	52	54

RELACIONS UEs



UNITATS D'ACTIVITAT

Jaciment: St. Salvador	Sigla: SS	UA 34
Sector: 1	Any: 1993	

Descripció: Remoció

Unitats Estratigràfiques			
Núm. UE	Descripció	Anterior a:	Posterior a:
52	Nivell amb còdols i arenisques al sud de la cala	56, 64	53

RELACIONS UEs

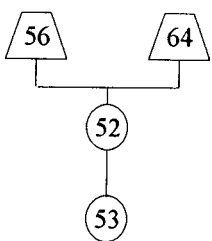

UNITATS D'ACTIVITAT

Jaciment:	St. Salvador	Sigla: SS	UA
Sector:	1	Any: 1993	35

Descripció: Remoció

Unitats Estratigràfiques			
Núm. UE	Descripció	Anterior a:	Posterior a:
60	Nivell d'arenisques desfetes	82	80

RELACIONS UEs

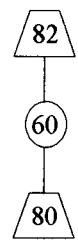

UNITATS D'ACTIVITAT

Jaciment: St. Salvador	Sigla: SS	UA 36
Sector: 1	Any: 1993	

Descripció: Remoció

Unitats Estratigràfiques			
Núm. UE	Descripció	Anterior a:	Posterior a:
62	Nivell arenós al peu de la façana sud	81	66

RELACIONS UEs

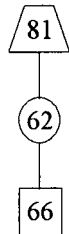

UNITATS D'ACTIVITAT

Jaciment:	St. Salvador	Sigla: SS	UA 37
Sector:	1	Any: 1993	

Descripció:

Unitats Estratigràfiques			
Núm. UE	Descripció	Anterior a:	Posterior a:
57	Retall del trull a la zona Sud-oest del sector	41, 73	70, 76

RELACIONS UEs

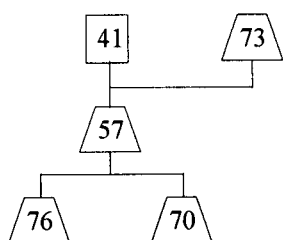

UNITATS D'ACTIVITAT

Jaciment: St. Salvador	Sigla: SS	UA
Sector: 1	Any: 1993	47

Descripció: Folre interior del trull

Unitats Estratigràfiques			
Núm. UE	Descripció	Anterior a:	Posterior a:
72	Lloses de pedra que folren el trull en la vessant Est.	40	41

RELACIONS UEs

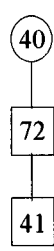

UNITATS D'ACTIVITAT

Jaciment: St. Salvador	Sigla: SS	UA 49
Sector: 1	Any: 1993	

Descripció: Boca del trull

Unitats Estratigràfiques

Núm. UE	Descripció	Anterior a:	Posterior a:
74	Pedres de la boca	49	75
75	Retall d'encaix feta a la U.E. 66	74	76

RELACIONS UEs

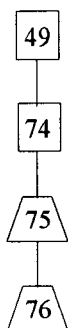

UNITATS D'ACTIVITAT

Jaciment:	St. Salvador	Sigla: SS	UA 50
Sector:	1	Any: 1993	

Descripció: Sitja

Unitats Estratigràfiques			
Núm. UE	Descripció	Anterior a:	Posterior a:
76	Retall d'una sitja	75	66

RELACIONS UEs

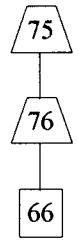

UNITATS D'ACTIVITAT

Jaciment:	St. Salvador	Sigla: SS	UA
Sector:	1	Any: 1993	54

Descripció: Retall claveguera

Unitats Estratigràfiques			
Núm. UE	Descripció	Anterior a:	Posterior a:
82	Retall fet a U.E. 60	54	60

RELACIONS UEs



 **2.3 Inventari d'UHs.**

UNITATS HISTÒRIQUES

Jaciment: Sant Salvador	Sigla: SS	UH 1
Sector: 1	Any: 1993	

Descripció: Terreny geològic

Unitats d'activitat:			
Núm. UA:	Descripció:	Anterior a:	Posterior a:
17	Roca natural	22,24,31,21 52,55,30,36, 29,20,51	

RELACIONS UA

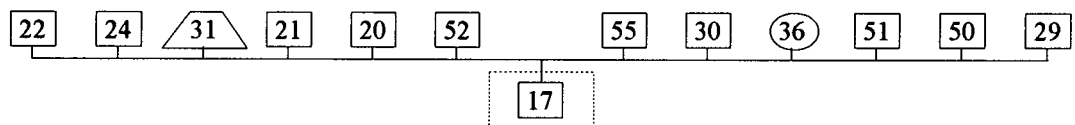

UNITATS HISTÒRIQUES

Jaciment: Sant Salvador	Sigla: SS	2
Sector: 1	Any: 1993	

Descripció: Construcció de sitges i clavegueres andalusís

Unitats d'activitat:			
Núm. UA:	Descripció:	Anterior a:	Posterior a:
22	Claveguera andalusí	23	17
31	Retall	28,25	17
21	Sitja andalusí	8,9	17
20	Claveguera andalusí	19	17
52	Sitja andalusí	15	17
55	Claveguera andalusí	35	17
30	Claveguera andalusí	32	17
51	Sitja andalusí	16	17
50	Sitja andalusí	49	17
29	Sitja andalusí	37	17
19	Amortització de la claveguera	6	20
35	Arenisques desfetes; construcció de la sitja	54	55
36	Arenisques desfetes; construcció de la sitja	53	17
54	Retall per l'encaix de la claveguera	32	35
53	Retall per l'encaix de la claveguera	32	36
32	Remoció	33	54,30,53
33	Remoció	34	32
34	Remoció	15,16	33

RELACIONS UA

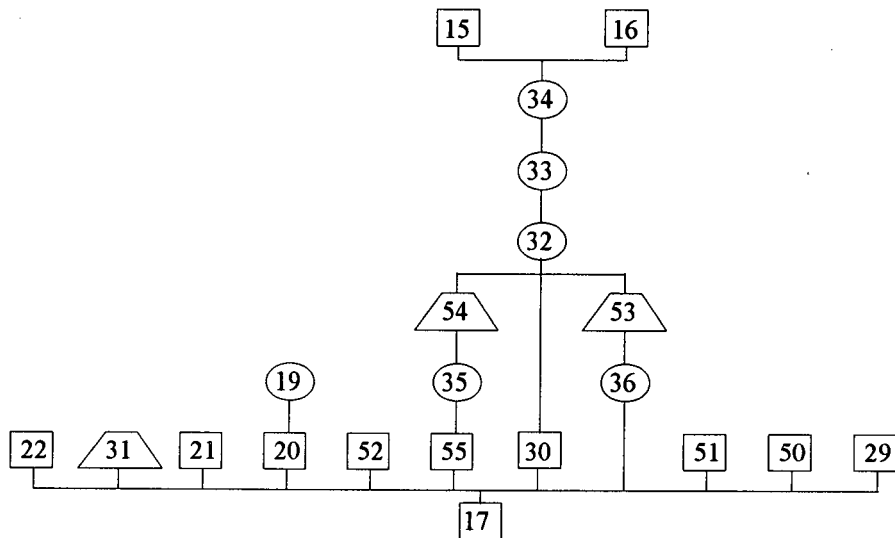

UNITATS HISTÒRIQUES

Jaciment: Sant Salvador	Sigla: SS	UH 3
Sector: 1	Any: 1993	

Descripció: Enderroc dels immobles contemporanis

Unitats d'activitat:			
Núm. UA:	Descripció:	Anterior a:	Posterior a:
18	Enderroc dels habitatges contemporanis	3,4	

RELACIONS UA

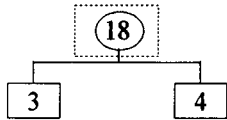

UNITATS HISTÒRIQUES

Jaciment: Sant Salvador	Sigla: SS	UH 4
Sector: 1	Any: 1993	

Descripció:

Construcció dels dos habitatges que ocupaven el sector juntament amb els seus respectius trulls i cellers

Unitats d'activitat:

Núm. UA:	Descripció:	Anterior a:	Posterior a:
3	Base i desaigüe de safareig.	18	1
1	Claveguera i corredor d'accès a l'interior d'un edifici.	3	6
4	Paviment de rajoles d'un edifici.	18	5
5	Paviment de guix d'un edifici.	4	6,46
2	Base de l'escala d'accès a l'inmoble.	18	23,28,7,6
6	Clavegueres, paviment i mur mitjaner de l'edifici est.	5,1,2	13,12
7	Farciment i amortització d'un celler.	2	11
28	Terra orgànica i estructura de l'estable.	2	31,24
46	Farciment i amortització del trull oest.	5	45
45	Mur interior del trull oest.	46	44
44	Farciment i amortització del trull oest.	45	43
43	Mur interior del trull oest.	44	41,42
41	Farciment i amortització del trull oest.	43	40,39
42	Farciment i amortització del trull oest.	43	39
39	Farciment i amortització del trull oest.	41,42	47,48
47	Folre de lloses del trull oest.	39	38
38	Paviment de lloses del trull oest.	47	37
48	Retall fet a l'interior del trull oest.	39	37
37	Construcció del trull oest.	38,48	50,29
40	Antic mur de l'inmoble que amortitza un trull.	41	49,16
13	Paviment de l'inmoble a l'oest del sector.	6	14
14	Paviment de l'inmoble a l'oest del sector.	13	15,16
49	Boca d'un trull situat sota l'inmoble de l'est.	40	50
16	Boca d'un trull situat sota l'inmoble de l'oest.	40,14	34
15	Boca d'un trull situat sota l'inmoble de l'est.	14	34
11	Farciment i amortització del celler de l'est.	7	12
12	Farciment i amortització del celler de l'est.	11	10,8
8	Retall per la construcció del celler de l'est.	12	21
9	Retall que comunica dos cellers de l'est del sector.	10	21
10	Mur mitjaner entre cellers de dos inmobles diferents.	12	9
23	Esglaó de totxo d'accès al celler est.	2	22,27
27	Antics murs de tancament de l'inmoble pel nord.	23	26
26	Antics murs de tancament de l'inmoble pel nord.	27	26
25	Antics murs de tancament de l'inmoble pel nord.	26	24,31
24	Antics murs de tancament de l'inmoble pel nord.	25,28	17

RELACIONS UA

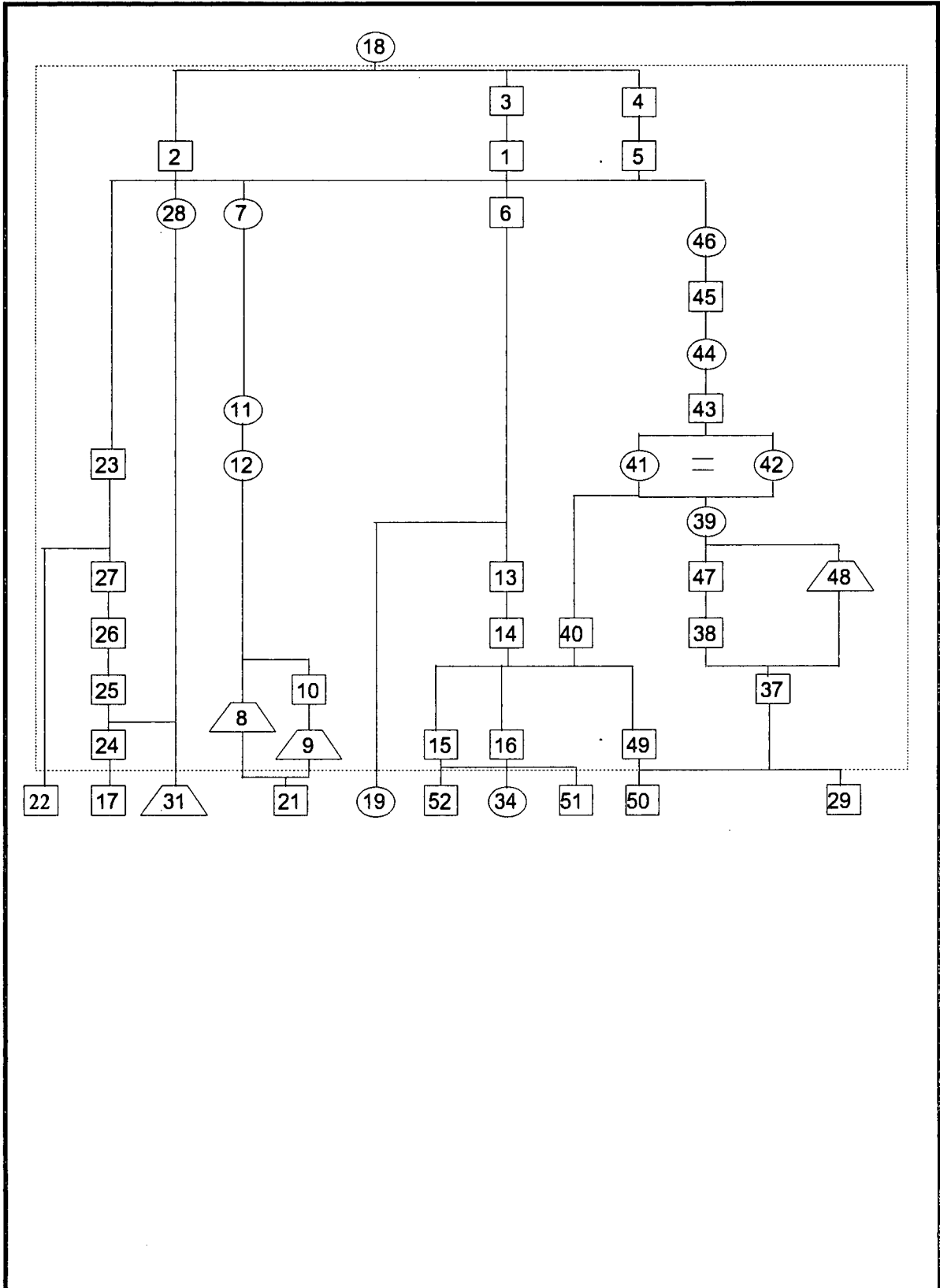

 **2.4 Inventari de Plantes.**



JACIMENT		MUNICIPI	COMARCA	ANY D'EXCAVACIÓ
SANT SALVADOR		BALAGUER	LA NDUQUERA	1993
PLANTA	ESCALA	DESCRIPCIÓ		
1	1:50	PLANTA INICIAL. SECTOR 1.		

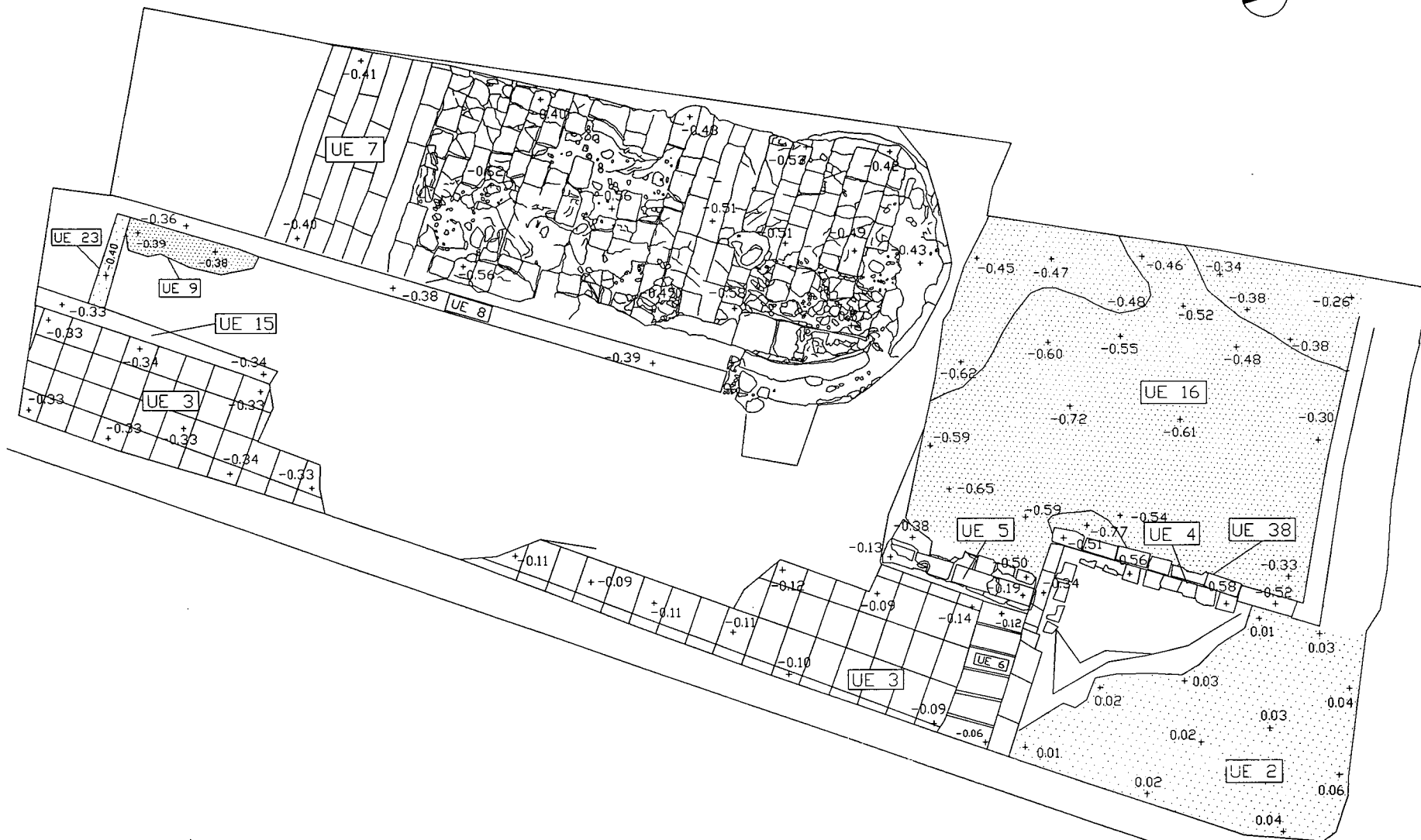



JACIMENT	MUNICIPI	CDMARCA	ANY D'EXCAVACIÓ
SANT SALVADOR	BALAGUER	LA NOGUERA	1993
PLANTA	ESCALA	DESCRIPCIÓ	
2	1:50	PLANTA UNITATS: 10, 11, 31, 14, 18, 19.	

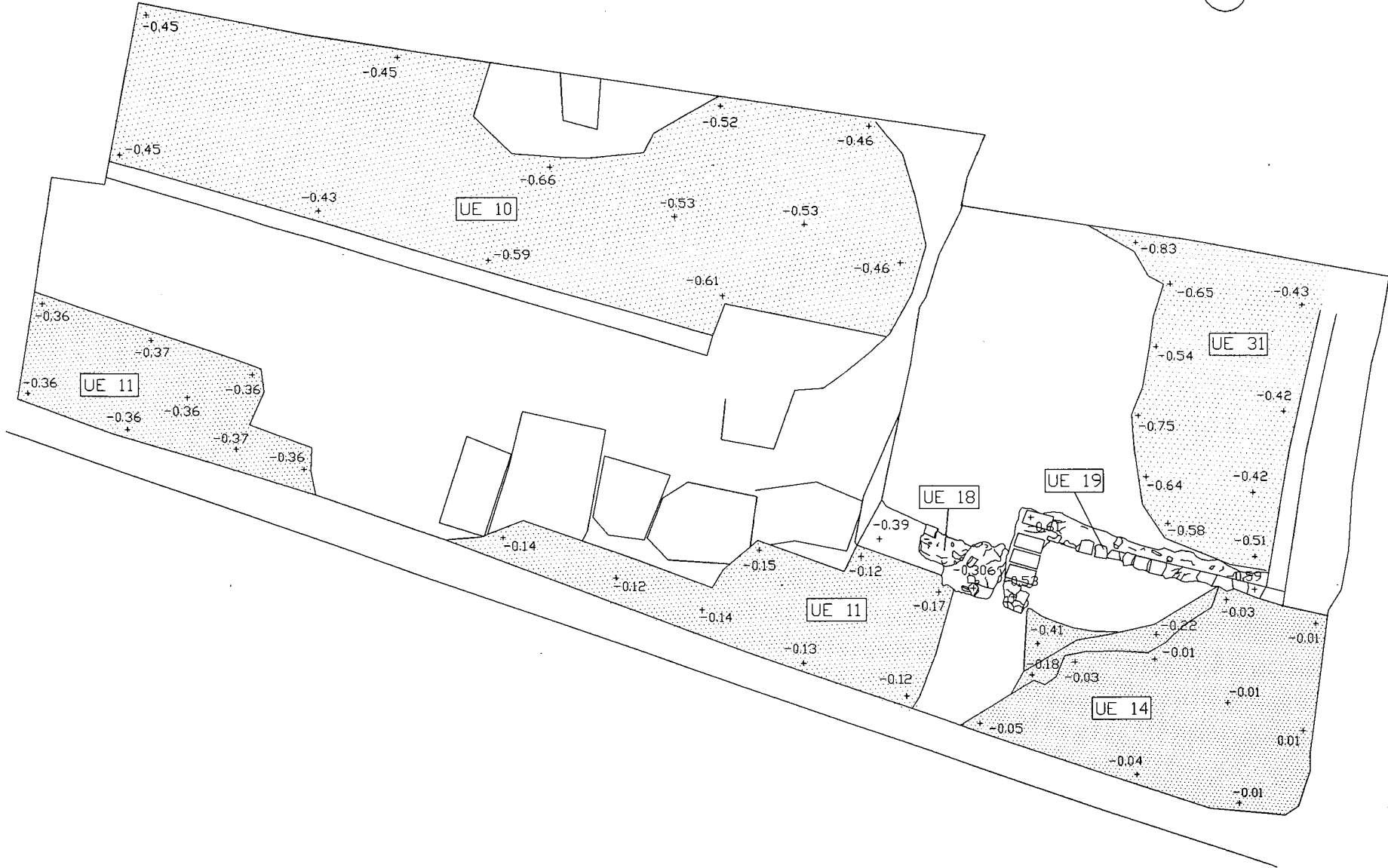



JACIMENT	MUNICIPI	COMARCA	ANY D'EXCAVACIÓ
SANT SALVADOR	BALAGUER	LA NOGUERA	1993
PLANTA	ESCALA	DESCRIPCIÓ	
3	1:50	PLANTA UNITATS: 12, 21, 27, 39.	

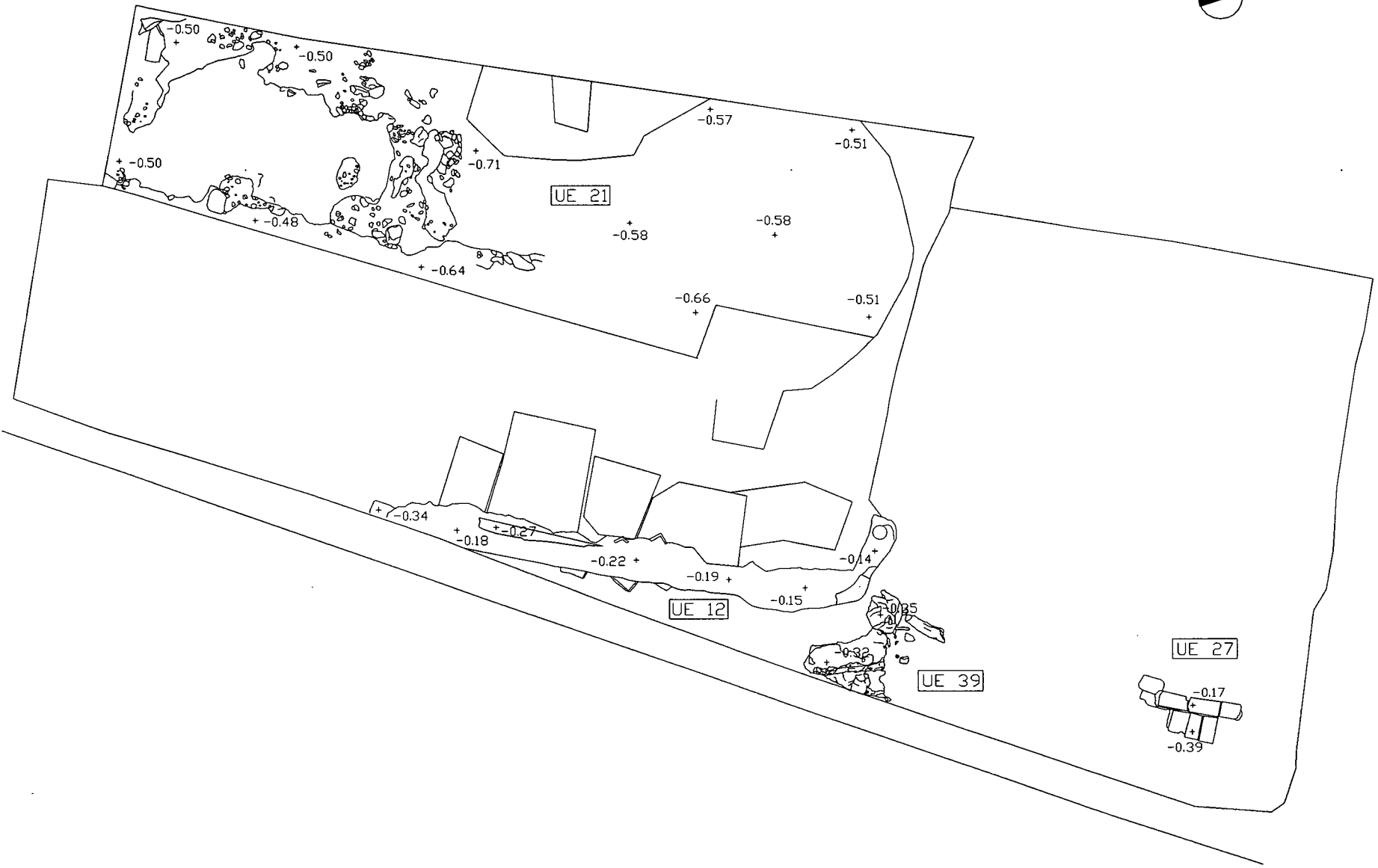



JACIMENT	MUNICIPI	COMARCA	ANY D'EXCAVACIÓ
SANT SALVADOR	BALAGUER	LA NDUQUERA	1993
PLANTA	ESCALA	DESCRIPCIÓ	
4	1:50	PLANTA UNITATS: 22, 13, 71, 50.	

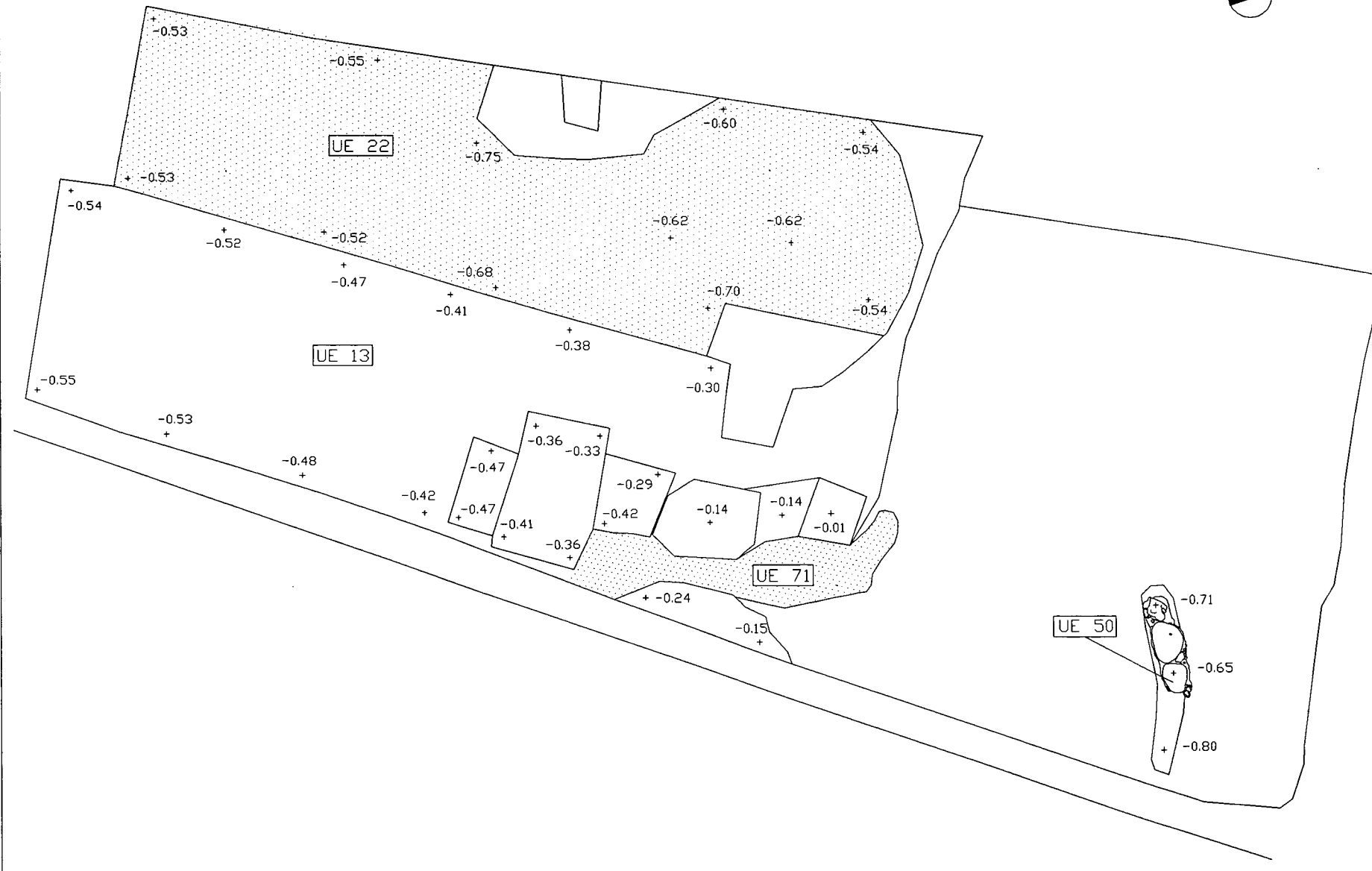



JACIMENT		MUNICIPI	COMARCA	ANY D'EXCAVACIO
SANT SALVADOR		BALAGUER	LA NOGUERA	1993
PLANTA	ESCALA	DESCRIPCIO		
5	1:50	PLANTA UNITATS: 24, 25, 26, 42.		

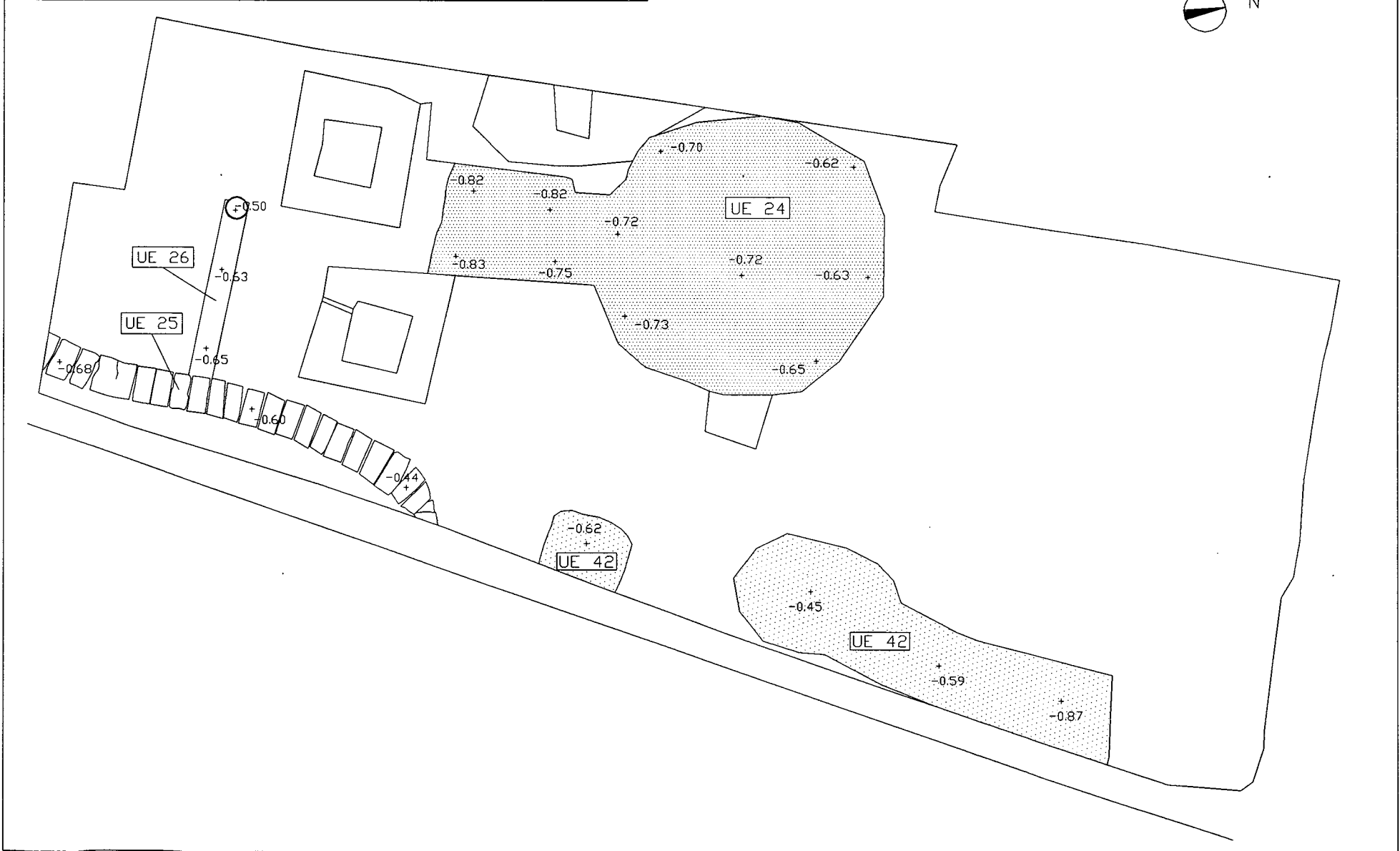



JACIMENT		MUNICIPI	COMARCA	ANY D'EXCAVACIÓ
SANT SALVADOR		BALAGUER	LA NOGUERA	1993
PLANTA	ESCALA	DESCRIPCIÓ		
6	1:50	PLANTA UNITATS: 44, 30, 72, 45, 34, 33, 28, 83.		

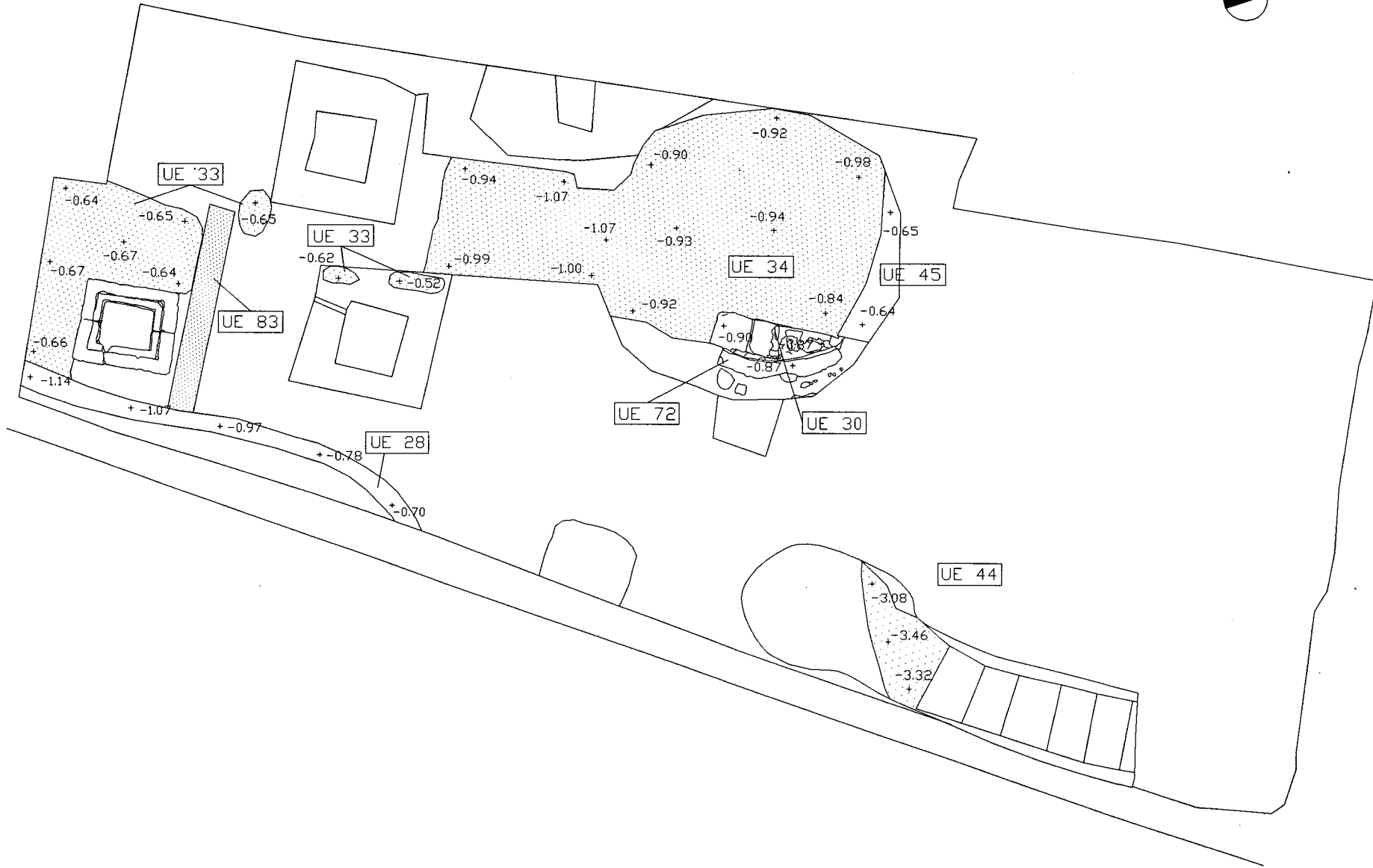



JACIMENT	MUNICIPI	COMARCA	ANY D'EXCAVACIÓ
SANT SALVADOR	BALAGUER	LA NUGUERA	1993
PLANTA	ESCALA	DESCRIPCIÓ	
7	1:50	PLANTA UNITATS: 35, 36, 46, 49.	





D. P. O. L. E. G.
DEPARTAMENT D'HERETAGE CULTURAL

JACIMENT		MUNICIPI	COMARCA	ANY D'EXCAVACIÓ
SANT SALVADOR		BALAGUER	LA NDUJERA	1993
PLANTA	ESCALA	DESCRIPCIÓ		
8	1:50	PLANTA UNITATS: 77, 63, 47, 48, 74, 40, 59, 58.		

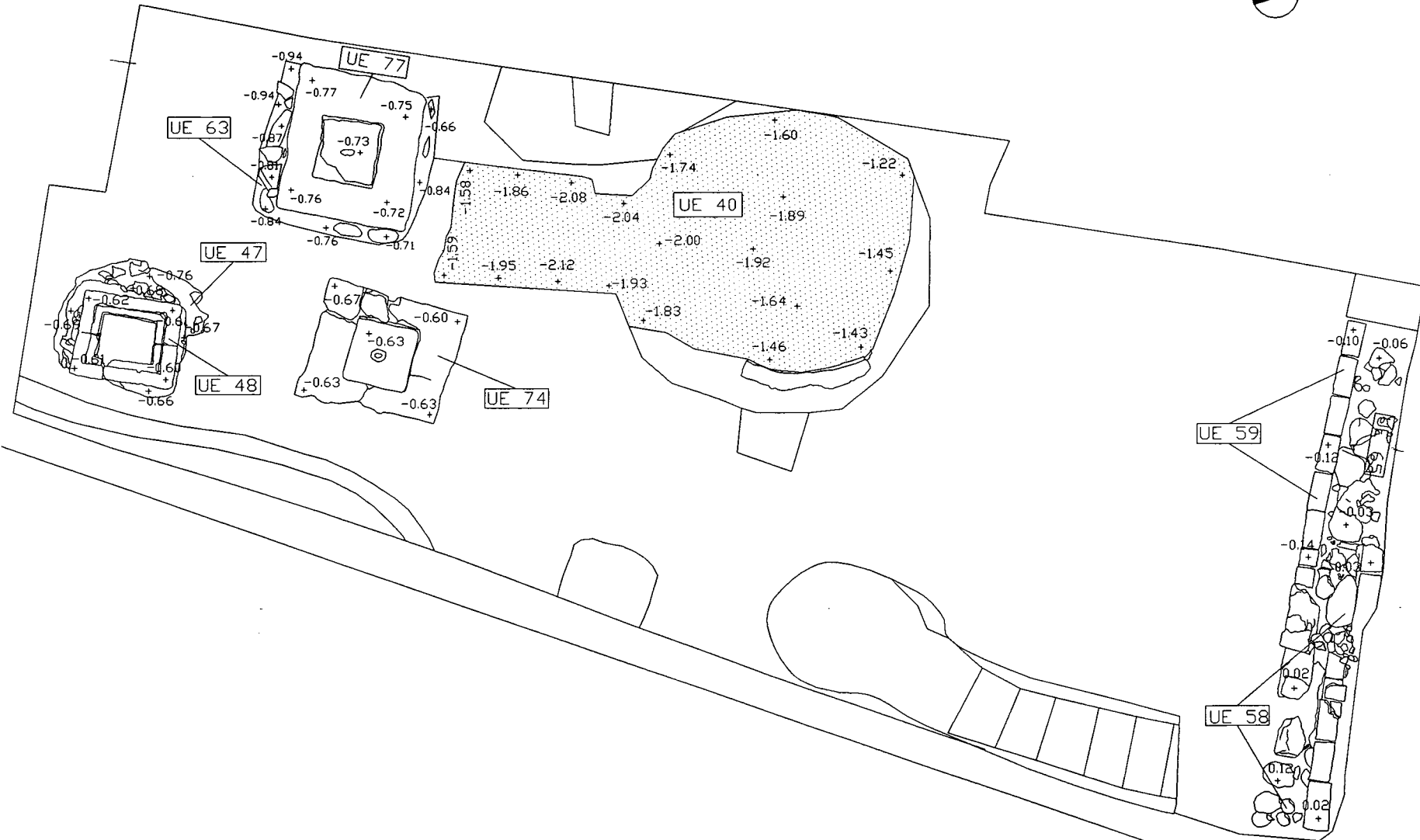



JACIMENT	MUNICIPI	COMARCA	ANY D'EXCAVACIÓ
SANT SALVADOR	BALAGUER	LA NUGUERA	1993
PLANTA	ESCALA	DESCRIPCIÓ	
9	1:50	PLANTA UNITATS: 56, 64, 75, 57, 41, 43, 61.	

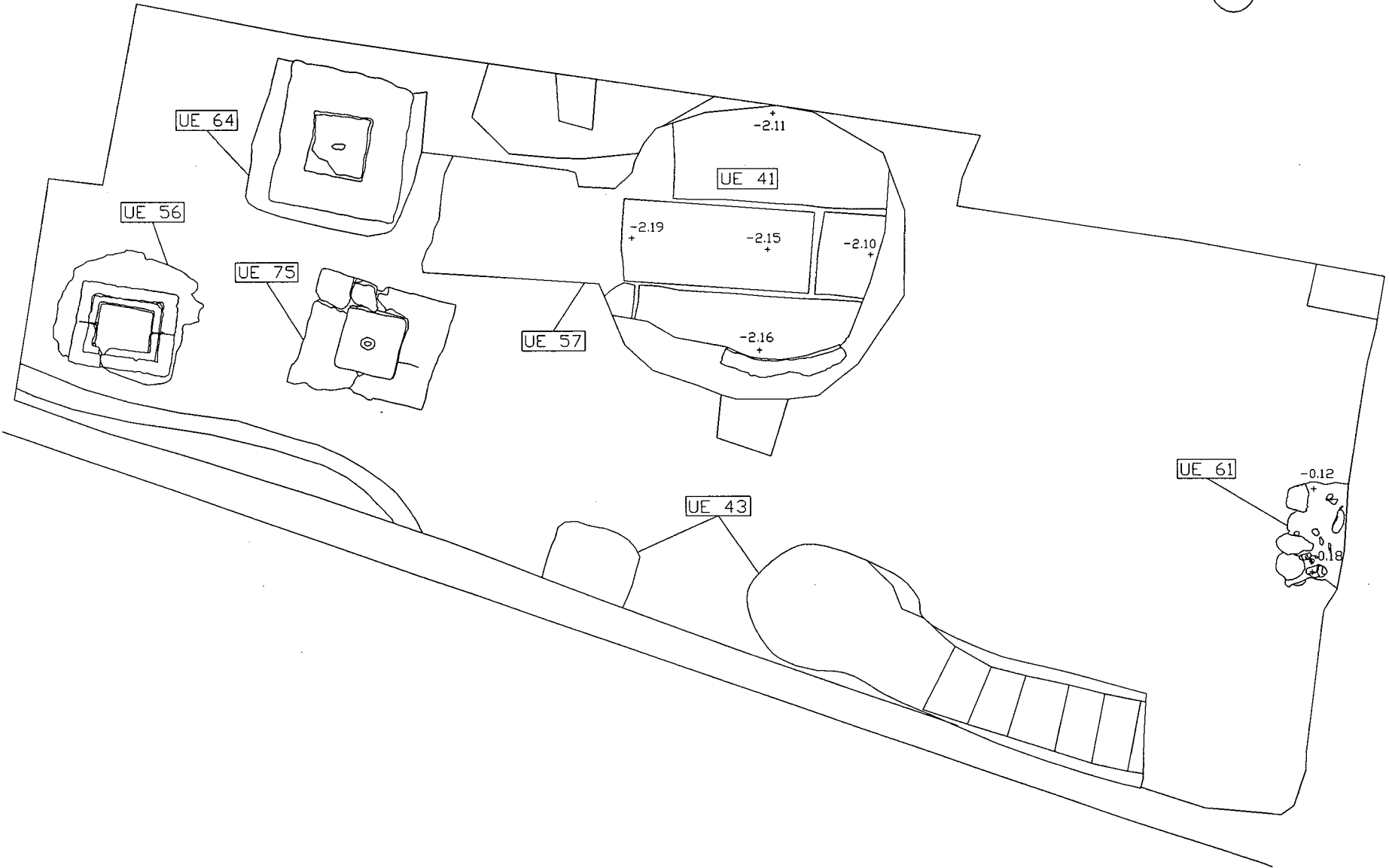



JACIMENT	MUNICIPI	COMARCA	ANY D'EXCAVACIÓ
SANT SALVADOR	BALAGUER	LA NOGUERA	1993
PLANTA	ESCALA	DESCRIPCIÓ	
10	1:50	PLANTA UNITAT 52.	

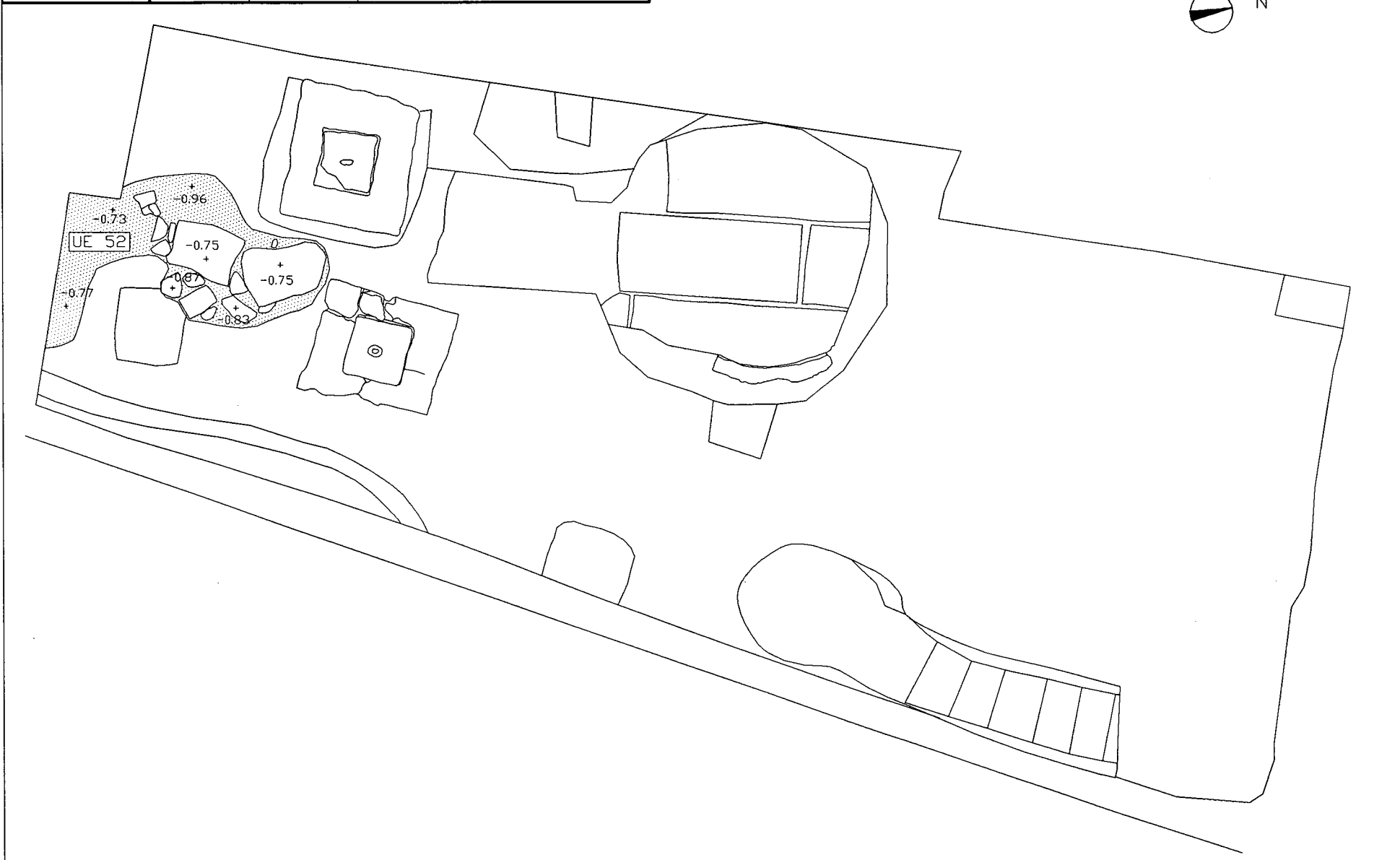



JACIMENT	MUNICIPI	COMARCA	ANY D'EXCAVACIO
SANT SALVADOR	BALAGUER	LA NDUQUERA	1993
PLANTA	ESCALA	DESCRIPCIO	
11	1:50	PLANTA UNITAT: 53.	

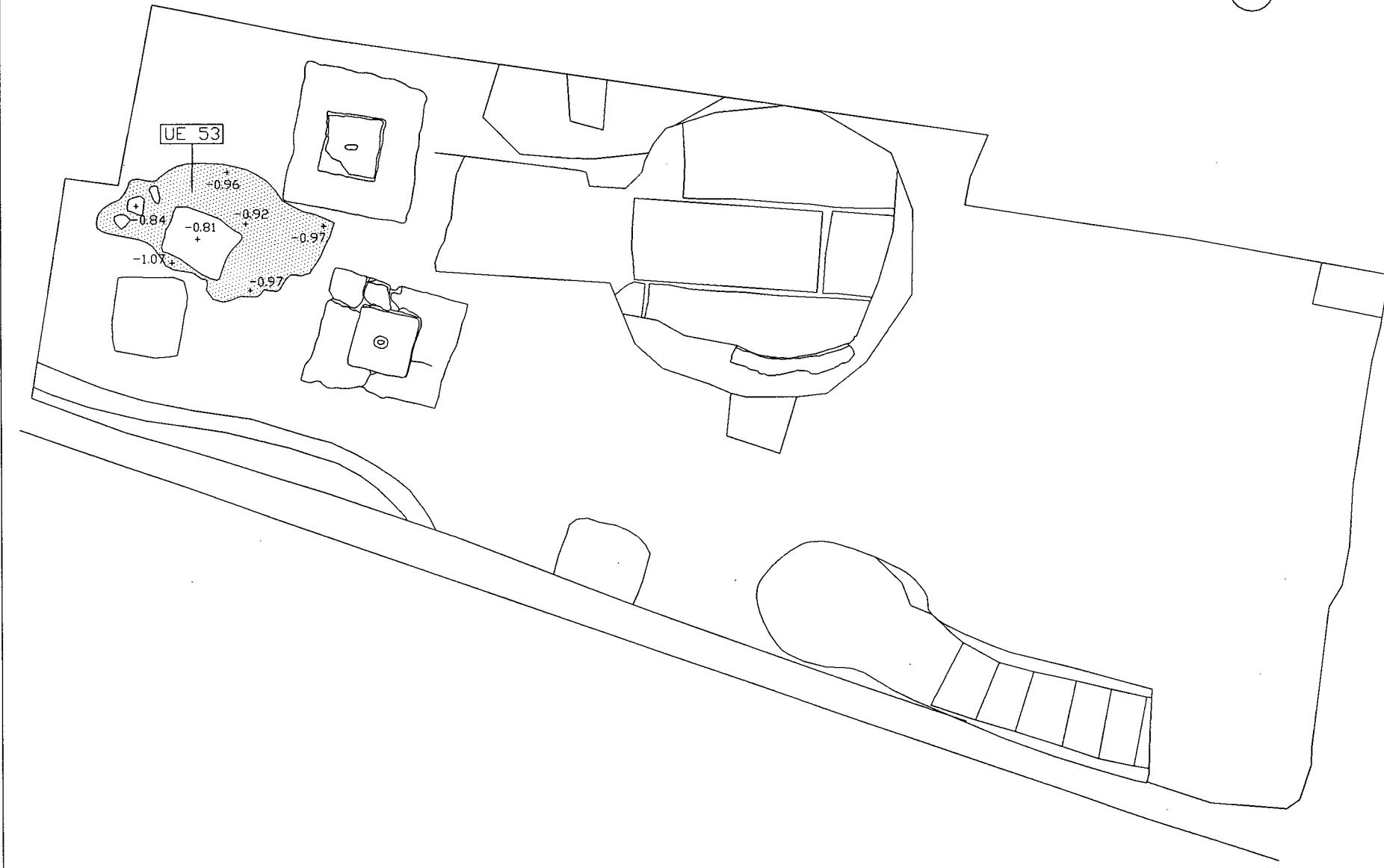



JACIMENT	MUNICIPI	COMARCA	ANY D'EXCAVACIÓ
SANT SALVADOR	BALAGUER	LA NOGUERA	1993
PLANTA	ESCALA	DESCRIPCIÓ	
12	1:50	PLANTA UNITAT: 54.	

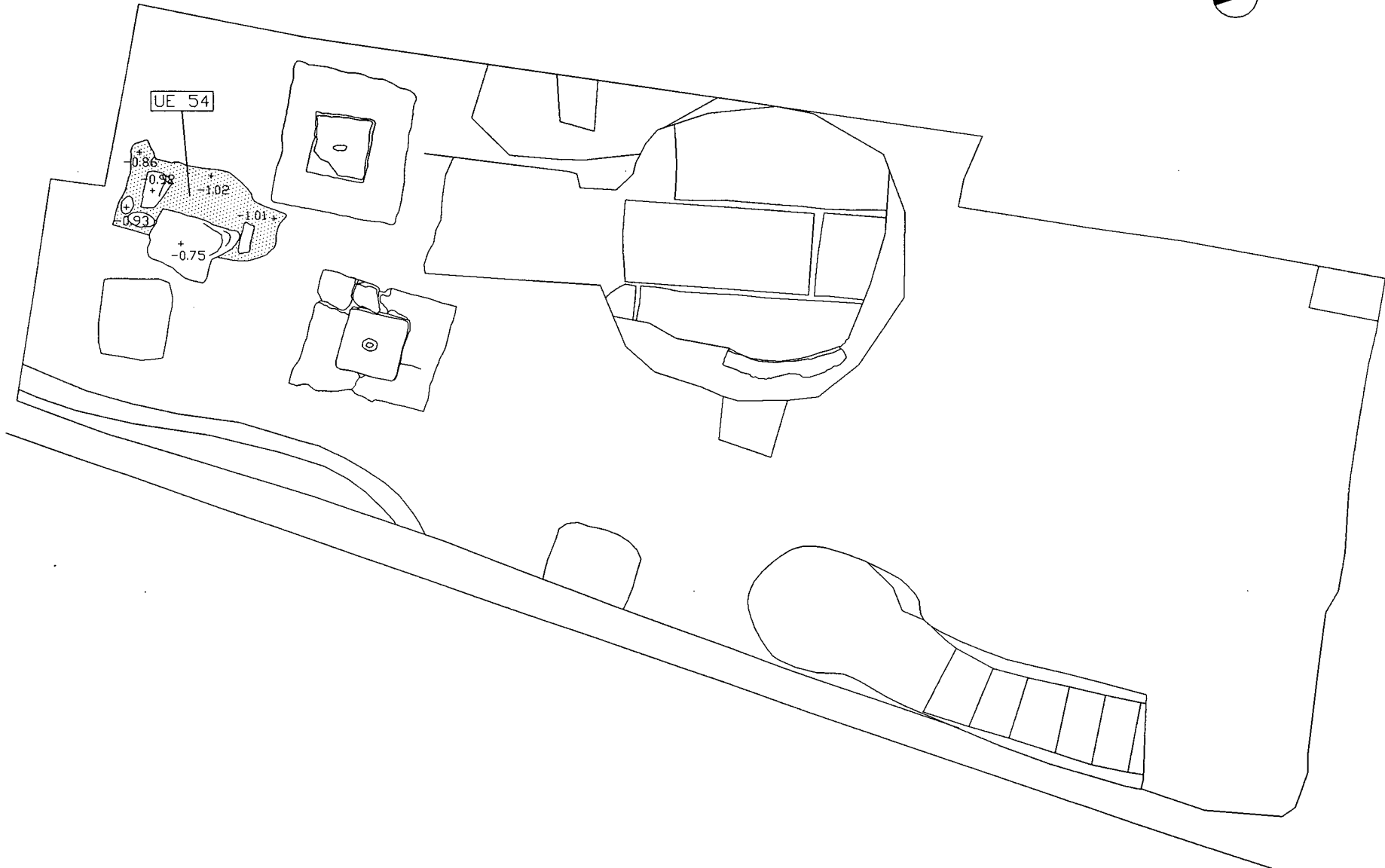



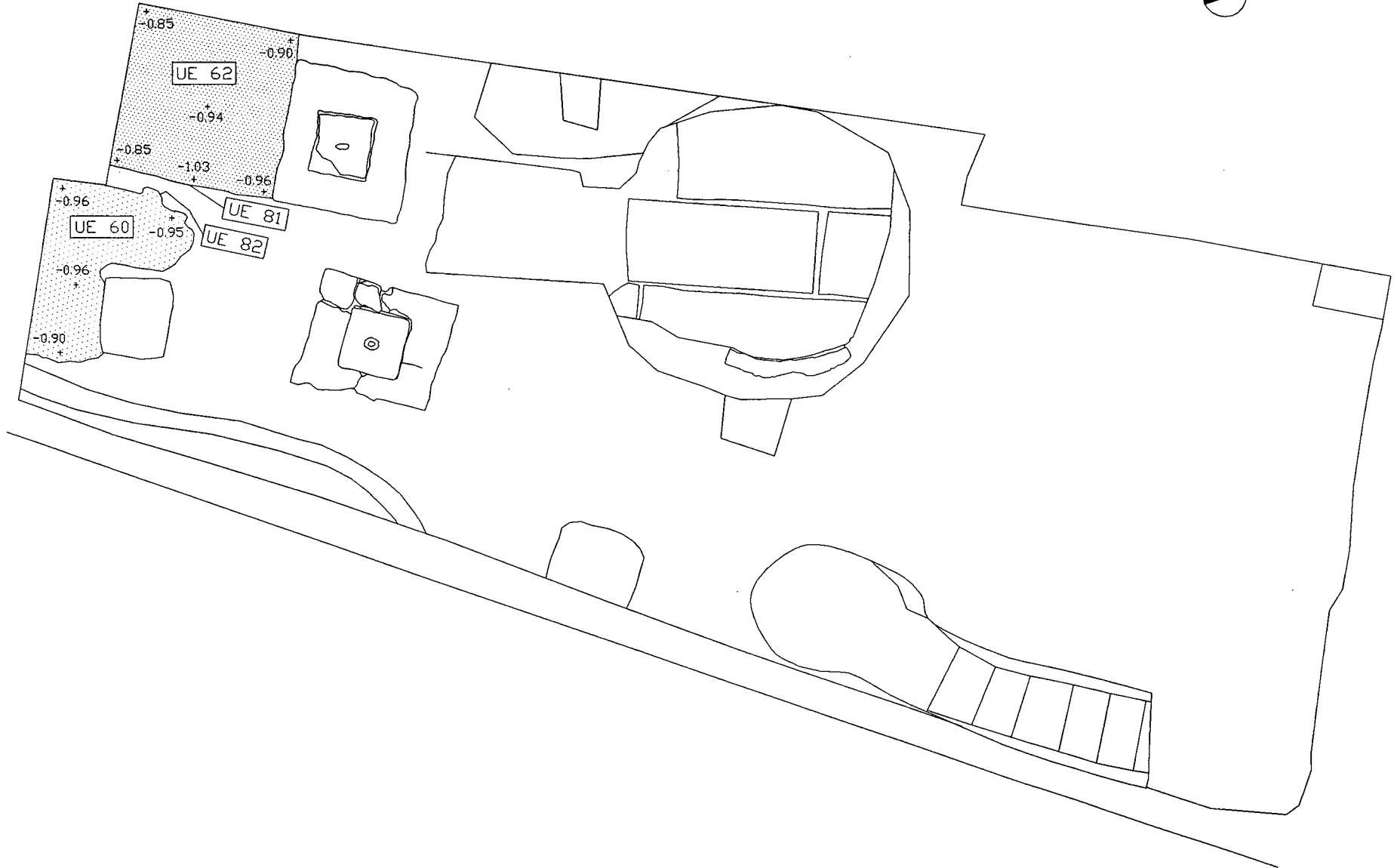

JACIMENT	MUNICIPI	COMARCA	ANY D'EXCAVACIÓ
SANT SALVADOR	BALAGUER	LA NUGUERA	1993
PLANTA	ESCALA	DESCRIPCIÓ	
13	1:50	PLANTA UNITATS: 81, 82, 60, 62.	



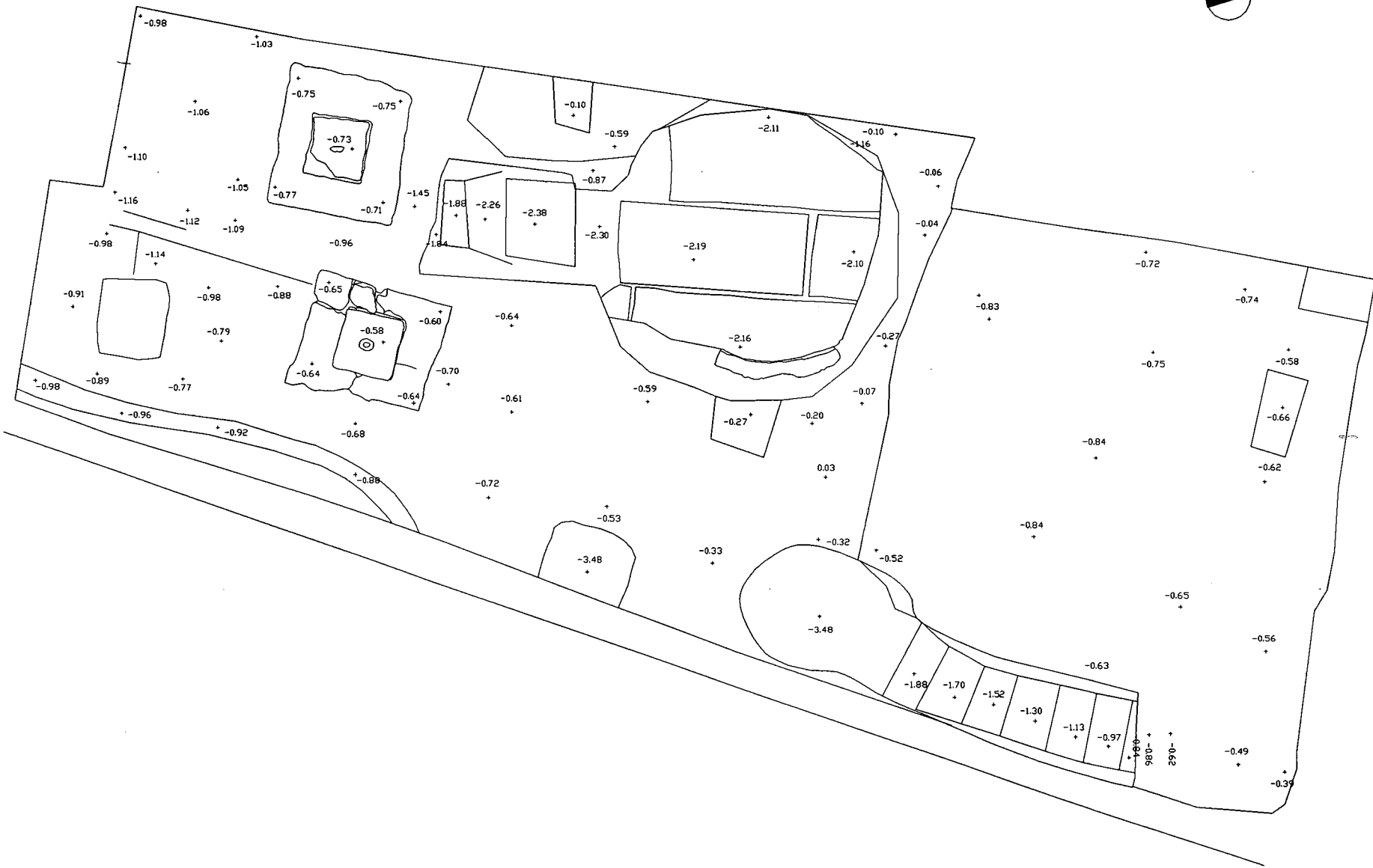

JACIMENT	MUNICIPI	COMARCA	ANY D'EXCAVACIÓ
SANT SALVADOR	BALAGUER	LA NUGUERA	1993
PLANTA	ESCALA	DESCRIPCIÓ	
14	1:50	PLANTA FINAL.	



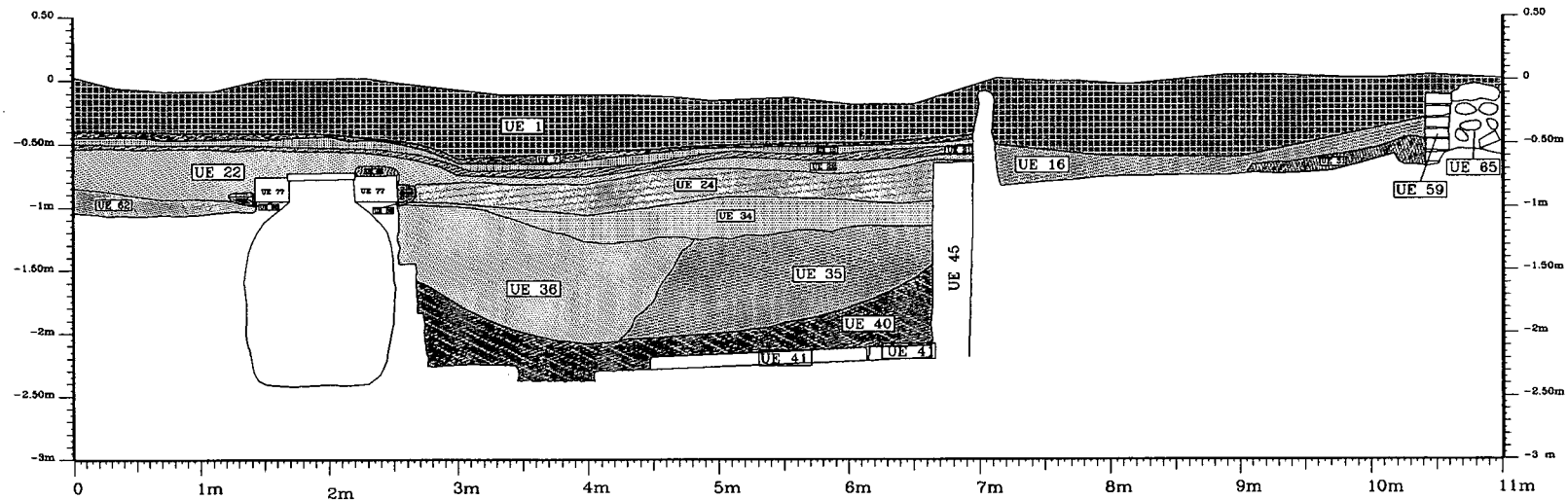

 **2.5 Seccions**

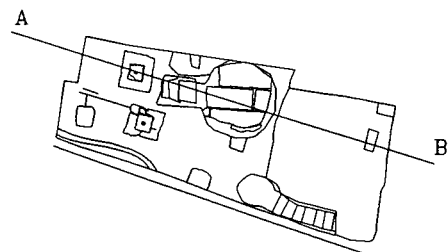

A

B



	JACIMENT	MUNICIPI	COMARCA	ANY D'EXCAVACIO
	SANT SALVADOR.	BALAGUER.	LA NOGUERA	1994
	SECTOR.	DESCRIPCIO		
1.	SECCIO A-B.			

 **2.6 Matrix**

MATRIX UNITATS ESTRATIGRAFÍQUES.

JACIMENT Sant Salvador

ANY 1993

SECTOR 1

CALA

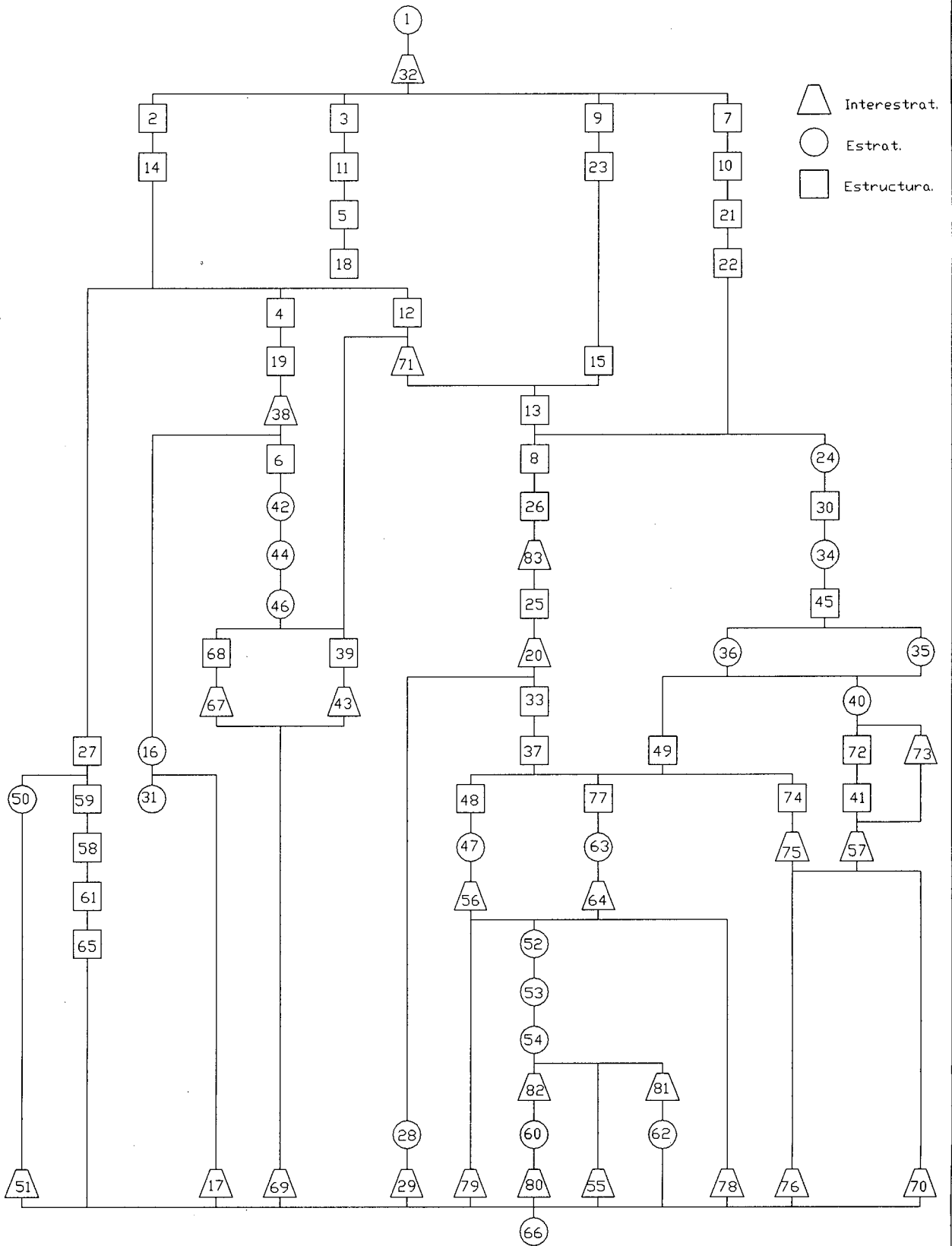

MATRIX UNITATS D'ACTIVITAT.

JACIMENT Sant Salvador ANY 1993 SECTOR 1 CALA

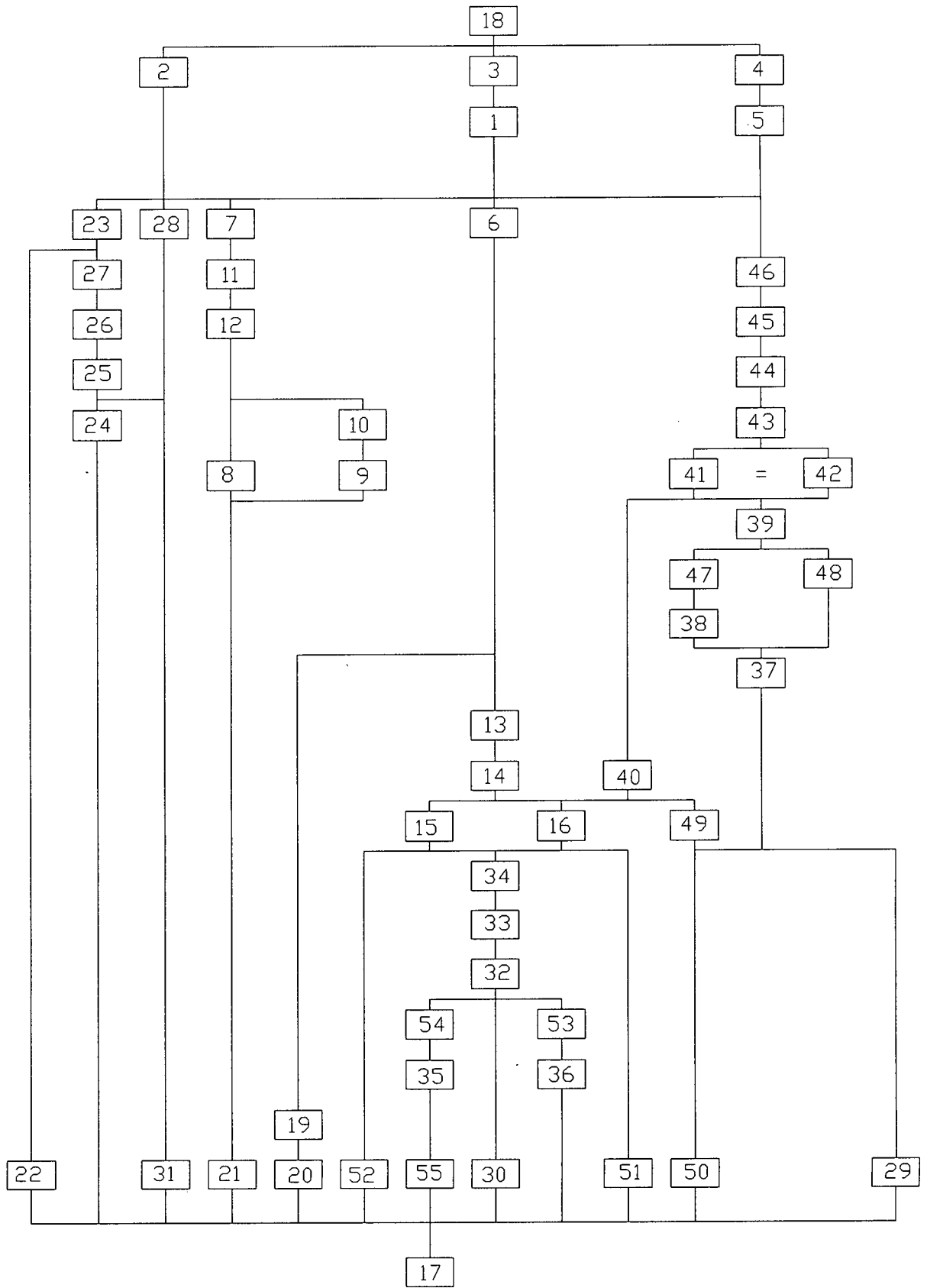

MATRIX UNITATS HISTORIQVES.

JACIMENT Sant Salvador

ANY 1993

SECTOR 1

CALA

3

4

2

1



2.7 Inventari de materials

Jaciment Sant Salvador	Any 1993	Àrea	Sector 1	Quadre	UE 16
---------------------------	-------------	------	-------------	--------	----------

Num.	Sigla	Descripció
1	SS/93/s1 /16	1 fragment d'un plat modern, decoració interior de manganès sota coberta.Cocció oxidant.
2	"	1 fragment d'un plat modern, decoració interior de manganès sota coberta.Cocció oxidant.
3	"	1 fragment d'una plata moderna, amb vidriat marró interior.Cocció oxidant.
4	"	1 fragment d'una gerra o gerreta moderna, amb vidriat marró clar exterior.Cocció oxidant.
5	"	1 fragment informe modern.Cocció reductora.
6	"	1 fragment de nansa de gerra modern.Cocció reductora.
7	"	1 boleta de fang moderna.
8	"	2 fragments d'òssos de bòvids.
9	"	
10	"	
11	"	
12	"	
13	"	
14	"	
15	"	
16	"	
17	"	
18	"	
19	"	
20	"	
21	"	
22	"	
23	"	
24	"	
25	"	
26	"	
27	"	
28	"	
29	"	
30	"	
31	"	
32	"	
33	"	
34	"	
35	"	
36	"	
37	"	
38	"	
39	"	
40	"	
41	"	
42	"	
43	"	
44	"	
45	"	
46	"	
47	"	
48	"	
49	"	
50	"	

Data:	Signatura:
-------	------------

Jaciment Sant Salvador	Any 1993	Àrea	Sector 1	Quadre	UE 24
---------------------------	-------------	------	-------------	--------	----------

Num.	Sigla	Descripció
1	SS/93/s1/24	1 fragment d'un plat modern, amb vidriat melat interior. Cocció oxidant.
2	"	1 fragment d'un plat modern, decoració interior de manganès sota coberta. Cocció oxidant.
3	"	2 fragments d'un plat modern, amb vidriat marró interior. Cocció oxidant.
4	"	1 fragment d'un plat modern, amb vidriat melat interior i exterior. Cocció oxidant.
5	"	3 fragments informes de plats moderns, amb vidriat melat interior i exterior. Cocció oxidant.
6	"	2 fragments de plates informes moderns, amb vidriat melat interior. Cocció oxidant.
7	"	1 fragment d'un platet modern, amb vidriat melat interior i exterior. Cocció oxidant.
8	"	8 fragments d'olles o olletes moderns, amb vidriat melat interior. Cocció oxidant.
9	"	1 fragment d'un bol modern, amb vidriat melat interior i exterior. Cocció oxidant.
10	"	2 fragments de gerretes moderns, amb vidriat melat interior. Cocció oxidant.
11	"	2 fragments de gerretes moderns, amb vidriat melat interior i exterior. Cocció oxidant.
12	"	1 fragment de broc d'un càntir "de Verdú". Cocció reductora.
13	"	2 fragments de vores de gerres o càntirs moderns. Cocció reductora.
14	"	3 fragments de nanses de càntirs o gerres moderns. Cocció reductora.
15	"	1 fragment de base d'una gerra modern. Cocció reductora.
16	"	24 fragments informes moderns. Cocció reductora.
17	"	2 fragments informes moderns. Cocció oxidant.
18	"	2 fragments informes de vidre moderns.
19	"	1 fragment informe de vidre modern, amb decoració pintada amb vermell i groc en l'exterior.
20	"	10 fragments de pots de llauna moderns.
21	"	1 fragment d'una balda de ferro modern.
22	"	3 cranis de petits rosegadors.
23	"	43 fragments d'ossos d'animals domèstics (conill i corder).
24	"	
25	"	
26	"	
27	"	
28	"	
29	"	
30	"	
31	"	
32	"	
33	"	
34	"	
35	"	
36	"	
37	"	
38	"	
39	"	
40	"	
41	"	
42	"	
43	"	
44	"	
45	"	
46	"	
47	"	
48	"	

Data:	Signatura:
-------	------------

Jaciment Sant Salvador	Any 1993	Àrea	Sector 1	Quadre	UE 28
---------------------------	-------------	------	-------------	--------	----------

Num.	Sigla	Descripció
1	SS/93/s1/28	1 fragment de vora d'olla islàmica. Coccio reductora.
2	"	1 fragment de vora de gerreta islàmica. Coccio oxidant.
3	"	14 fragments de base islàmics. Coccio oxidant.
4	"	1 fragment de base islàmica. Coccio oxidant.
5	"	1 fragment de nansa de gerreta islàmica. Coccio oxidant.
6	"	1 fragment informe de tenalla islàmica amb decoració de cordó imprès. Coccio oxidant.
7	"	19 fragments informes islàmics. Coccio oxidant.
8	"	1 fragment de vora de platet modern amb decoració de vidriat melat intern. Coccio oxidant.
9	"	1 fragment informe modern amb decoració de vidriat melat intern i extern. Coccio oxidant.
10	"	1 fragment informe modern. Coccio reductora.
11	"	1 fragment de nansa de gerra moderna. Coccio reductora.
12	"	1 fragment de teula. Coccio oxidant.
13	"	7 fragments d'òssos d'animals domèstics.
14	"	1 fragment informe de ferro.
15	"	
16	"	
17	"	
18	"	
19	"	
20	"	
21	"	
22	"	
23	"	
24	"	
25	"	
26	"	
27	"	
28	"	
29	"	
30	"	
31	"	
32	"	
33	"	
34	"	
35	"	
36	"	
37	"	
38	"	
39	"	
40	"	
41	"	
42	"	
43	"	
44	"	
45	"	
46	"	
47	"	
48	"	
49	"	
50	"	

Data:	Signatura:
-------	------------

Jaciment Sant Salvador	Any 1993	Àrea	Sector 1	Quadre	UE 31
---------------------------	-------------	------	-------------	--------	----------

Num.	Sigla	Descripció
1	SS/93/s1/31	3 fragments d'una olla moderna, amb vidriat melat interior i exterior. Cocció oxidant.
2	"	3 fragments d'una olleta moderna, amb vidriat melat interior. Cocció oxidant.
3	"	1 fragment d'una nansa d'una gerra o càntir modern. Cocció reductora.
4	"	1 fragment de base d'una gerra o càntir modern. Cocció reductora.
5	"	5 fragments informes d'una gerra o càntir moderns. Cocció reductora.
6	"	1 fragment informe modern. Cocció oxidant.
7	"	1 fragment de base d'una ampolla de vidre moderna.
8	"	
9	"	
10	"	
11	"	
12	"	
13	"	
14	"	
15	"	
16	"	
17	"	
18	"	
19	"	
20	"	
21	"	
22	"	
23	"	
24	"	
25	"	
26	"	
27	"	
28	"	
29	"	
30	"	
31	"	
32	"	
33	"	
34	"	
35	"	
36	"	
37	"	
38	"	
39	"	
40	"	
41	"	
42	"	
43	"	
44	"	
45	"	
46	"	
47	"	
48	"	
49	"	
50	"	
51	"	
52	"	
53		

Data:	Signatura:
-------	------------

Jaciment Sant Salvador	Any 1993	Àrea	Sector 1	Quadre	UE 33
---------------------------	-------------	------	-------------	--------	----------

Num.	Sigla	Descripció
1	SS/93/s1/33	1 fragment de plat modern amb decoració interna de manganès sota coberta melada. Cocció oxidant.
2	"	1 fragment de plat modern decorat amb vidriat melat intern i extern. Cocció oxidant.
3	"	1 fragment de platet modern decorat amb vidriat melat intern i extern. Cocció oxidant.
4	"	2 fragments informes moderns amb decoració de vidriat marró intern. Cocció oxidant.
5	"	1 fragment informe modern amb decoració de vidriat melat intern i extern. Cocció oxidant.
6	"	1 fragment informe modern. Cocció reductora.
7	"	1 clau fixa metàl·lica.
8	"	2 fragments informes de ferro.
9	"	1 fragment de clau de ferro.
10	"	1 crani de rosegador.
11	"	4 fragments d'òssos d'hervíbor.
12	"	
13	"	
14	"	
15	"	
16	"	
17	"	
18	"	
19	"	
20	"	
21	"	
22	"	
23	"	
24	"	
25	"	
26	"	
27	"	
28	"	
29	"	
30	"	
31	"	
32	"	
33	"	
34	"	
35	"	
36	"	
37	"	
38	"	
39	"	
40	"	
41	"	
42	"	
43	"	
44	"	
45	"	
46	"	
47	"	
48	"	

Data:	Signatura:
-------	------------

Jaciment Sant Salvador	Any 1993	Àrea	Sector 1	Quadre	UE 34
---------------------------	-------------	------	-------------	--------	----------

Num.	Sigla	Descripció
1	SS/93/s1/34	3 fragments d'un plat modern, decoració interior de manganès sota coberta. Cocció oxidant.
2	"	1 fragment d'un plat modern, decoració interior de manganès sota coberta. Cocció oxidant.
3	"	1 fragment d'un plat modern, amb vidriat marró interior. Cocció oxidant.
4	"	1 fragment d'un plat modern, amb vidriat marró interior. Cocció oxidant.
5	"	1 fragment d'un plat modern, amb vidriat marró interior i exterior. Cocció oxidant.
6	"	4 fragments d'una plata moderna, decoració interior de manganès sota coberta. Cocció oxidant.
7	"	1 fragment d'un platet modern, amb vidriat marró interior. Cocció oxidant.
8	"	1 fragment d'un platet modern, amb vidriat verd interior i exterior. Cocció oxidant.
9	"	1 fragment d'un platet modern, amb vidriat blanc interior i exterior. Cocció oxidant.
10	"	1 fragment d'una tapadora moderna, amb vidriat marró interior i exterior. Cocció oxidant.
11	"	2 fragments d'una olla moderna, amb vidriat verd interior. Cocció oxidant.
12	"	1 fragment d'una olleta moderna, amb vidriat melat interior. Cocció oxidant.
13	"	1 fragment d'un bol modern, amb vidriat marró interior i exterior. Cocció oxidant.
14	"	20 fragments d'un càntir "de Verdú". Cocció reductora.
15	"	16 fragments d'un test o gerra moderns. Cocció reductora.
16	"	31 fragments d'un test o gerra moderns. Cocció reductora.
17	"	4 fragments informes moderns. Cocció oxidant.
18	"	4 fragments informes amb vidriat melat interior i exterior. Cocció oxidant.
19	"	1 fragment informe amb vidriat marró interior i exterior. Cocció oxidant
20	"	1 clau de ferro modern.
21	"	50 fragments de llaunes de pots moderns.
22	"	49 fragments d'ossos d'animals domèstics (bòvids i aus).
23	"	6 cranis de petits rosegadors.
24	"	9 fragments d'ossos de petits rosegadors.
25	"	
26	"	
27	"	
28	"	
29	"	
30	"	
31	"	
32	"	
33	"	
34	"	
35	"	
36	"	
37	"	
38	"	
40	"	
41	"	
42	"	
43	"	
44	"	
45	"	
46	"	
47	"	
48	"	
49	"	
50	"	

Data: Signatura:

Jaciment		Any	Àrea	Sector	Quadre	UE
Sant Salvador		1993		1		35
Num.	Sigla	Descripció				
1	SS/93/s1/35	8 fragments d'un plat modern, decoració interior de bandes grogues sota coberta melada. Cocció oxidant.				
2	"	4 fragments d'un plat modern, decoració interior de manganès sota coberta. Cocció oxidant.				
3	"	4 fragments d'un plat modern, decoració interior de manganès sota coberta. Cocció oxidant.				
4	"	5 fragments d'un plat modern, amb vidriat melat interior. Cocció oxidant.				
5	"	3 fragments d'un plat modern, decoració interior de manganès sota coberta. Cocció oxidant.				
6	"	7 fragments de vores de plats moderns, amb vidriat melat interior. Cocció oxidant.				
7	"	1 fragment de base d'un plat modern, decoració interior de manganès sota coberta. Cocció oxidant.				
8	"	3 fragments informes de plats moderns, decoració interior de manganès sota coberta. Cocció oxidant.				
9	"	4 fragments informes de plats moderns, amb vidriat melat interior. Cocció oxidant.				
10	"	3 fragments d'una plata moderna, decoració interior de manganès sota coberta. Cocció oxidant.				
11	"	1 fragment d'un platet modern, amb vidriat melat interior i exterior. Cocció oxidant.				
12	"	4 fragments d'una olla moderna, amb vidriat melat interior. Cocció oxidant.				
13	"	8 fragments informes d'olles modernes, amb vidriat melat interior. Cocció oxidant.				
14	"	2 fragments informes d'un vas o bol modern, amb vidriat verd exterior. Cocció oxidant.				
15	"	1 gerreta moderna, amb vidriat melat exterior. Cocció oxidant.				
16	"	2 fragments d'una gerreta moderna, amb vidriat melat interior i exterior. Cocció oxidant.				
17	"	11 fragments d'una gerreta moderna, amb vidriat melat interior. Cocció oxidant.				
18	"	1 fragment de vora d'una gerreta moderna, amb vidriat marrón interior. Cocció oxidant.				
19	"	1 fragment de base d'una gerreta moderna, amb vidriat melat interior i exterior. Cocció oxidant.				
20	"	3 fragments de nanses de gerretes modernes, amb vidriat melat interior i exterior. Cocció oxidant.				
21	"	7 fragments informes de gerretes modernes, amb vidriat melat interior i exterior. Cocció oxidant.				
22	"	4 fragments de bases de gerres moderns. Cocció reductora.				
23	"	2 fragments de nanses de càntirs "de Verdú". Cocció reductora.				
24	"	1 fragment de vora d'un càntir "de Verdú". Cocció reductora.				
25	"	13 fragments de gerres o càntirs moderns. Cocció reductora.				
26	"	2 fragments d'un morter modern, amb vidriat melat interior. Cocció oxidant.				
27	"	1 fragment informe modern, amb vidriat groc interior. Cocció oxidant.				
28	"	1 fragment informe modern. Cocció oxidant.				
29	"	1 fragment del broc d'un porró de vidre modern.				
30	"	1 fragment de vora d'un vaset de vidre modern.				
31	"	3 fragments informes de vidres moderns.				
32	"	5 fragments d'ossos d'animals domèstics (bòvids i aus).				
33	"					
34	"					
35	"					
36	"					
37	"					
38	"					
39	"					
Data:		Signatura:				

Jaciment Sant Salvador	Any 1993	Àrea	Sector 1	Quadre	UE 36
---------------------------	-------------	------	-------------	--------	----------

Num.	Sigla	Descripció
1	SS/93/s1 /36	2 fragments d'un plat modern, decoració interior de manganès sota coberta. Cocció oxidant.
2	"	3 fragments d'un plat modern, decoració interior de manganès sota coberta. Cocció oxidant.
3	"	1 fragment d'un plat modern, decoració interior de manganès sota coberta. Cocció oxidant.
4	"	5 fragments d'un plat modern, amb vidriat melat. Cocció oxidant.
5	"	1 fragment d'un plat modern, amb vidriat melat. Cocció oxidant.
6	"	1 fragment d'un plat modern, amb vidriat melat. Cocció oxidant.
7	"	4 fragments de vores de plats moderns, amb vidriat melat. Cocció oxidant.
8	"	22 fragments d'una plata moderna, decoració interior de manganès sota coberta. Cocció oxidant.
9	"	2 fragments d'un platet modern, amb vidriat melat. Cocció oxidant.
10	"	1 fragment d'un platet modern, amb vidriat melat. Cocció oxidant.
11	"	1 fragment d'un platet modern, decoració interior de manganès sota coberta. Cocció oxidant.
12	"	2 fragments d'una tapadora moderna, amb vidriat melat. Cocció oxidant.
13	"	1 nansa d'una tapadora moderna, amb vidriat melat. Cocció oxidant.
14	"	26 fragments d'una olla moderna, amb vidriat melat interior. Cocció oxidant.
15	"	4 fragments d'una olla moderna, amb vidriat melat interior. Cocció oxidant.
16	"	7 fragments d'una olla moderna, amb vidriat marró. Cocció oxidant.
17	"	2 fragments d'una cassola moderna, amb vidriat melat interior. Cocció oxidant.
18	"	2 fragments d'una cassola moderna, amb vidriat interior marrón. Cocció oxidant..
19	"	3 fragments d'un bol modern, amb vidriat melat. Mala cocció.
20	"	2 fragments d'un bol modern, amb vidriat melat interior. Cocció oxidant.
21	"	1 fragment d'un bol modern, amb vidriat marró clar. Cocció oxidant.
22	"	2 fragments d'un vaset modern, amb vidriat blanc i decoració exterior amb bandes horitzontals pintades. Cocció oxidant.
23	"	4 fragments d'un vas modern, amb vidriat verd exterior. Cocció oxidant.
24	"	5 fragments del coll d'una gerra moderna. Cocció oxidant.
25	"	3 fragments de la base d'un test modern. Cocció reductora.
26	"	2 fragments de base plana amb decoració incisa. Cocció reductora.
27	"	1 fragment de base d'un vas modern. Cocció reductora.
28	"	1 fragment del broc d'un càntir "de Verdú". Cocció reductora.
29	"	4 fragments de nanses modernes. Cocció reductora.
30	"	51 fragments informes moderns. Cocció reductora.
31	"	5 fragments informes. Cocció oxidant.
32	"	10 fragments informes vidriats moderns. Cocció oxidant.
33	"	3 fragments d'un platet de vidre modern.
34	"	1 xapa de beguda moderna.
35	"	1 fragment de ferro informe modern.
36	"	4 fragments de mandíbules de rumiants.
37	"	2 molars de bòvids.
38	"	4 fragments d'ossos d'aus domèstiques.
39	"	
40	"	
41	"	
42	"	
43	"	
44	"	
45	"	
46	"	
47	"	

Data: Signatura:

Jaciment		Any	Àrea	Sector	Quadre	UE
Sant Salvador		1993		1		37
Num.	Sigla	Descripció				
1	SS/93/s1/37	2 fragments de plat modern decorat amb vidriat marró intern i extern. Coccio oxidant.				
2	"	1 fragment de platet modern decorat amb vidriat melat intern i extern. Coccio oxidant.				
3	"	1 fragment de base amb decoració de reflexes metàl.lics. Coccio oxidant.				
4	"	2 fragments informes amb decoració de reflexes metàl.lics. Coccio oxidant.				
5	"	3 fragments informes moderns amb decoració de vidriat melat. Coccio oxidant.				
6	"	1 fragment informe modern. Coccio oxidant.				
7	"	1 fragment informe de ferro.				
8	"	4 fragments informes moderns. Coccio reductora.				
9	"					
10	"					
11	"					
12	"					
13	"					
14	"					
15	"					
16	"					
17	"					
18	"					
19	"					
20	"					
21	"					
22	"					
23	"					
24	"					
25	"					
26	"					
27	"					
28	"					
29	"					
30	"					
31	"					
32	"					
33	"					
34	"					
35	"					
36	"					
37	"					
38	"					
39	"					
40	"					
41	"					
42	"					
43	"					
44	"					
45	"					
46	"					
47	"					
48	"					
49	"					
50	"					
51	"					
Data:		Signatura:				

Jaciment		Any	Àrea	Sector	Quadre	UE
Sant Salvador		1993		1		40
Num.	Sigla	Descripció				
1	SS/93/s1/40	1 fragment de plat modern amb decoració de vidriat melat. Cocció oxidant.				
2	"	2 fragments de plat modern amb decoració de vidriat marró . Cocció oxidant.				
3	"	1 fragment de plat modern amb decoració interna i externa de manganès sota coberta de vidriat marró fort. Cocció oxidant.				
4	"	2 fragments de plat modern amb decoració interna de manganès sota coberta de vidriat melat. Cocció oxidant.				
5	"	1 fragment de plat modern amb decoració interna de manganès sota coberta de vidriat melat. Cocció oxidant.				
6	"	1 fragment de plat modern amb decoració interna de manganès sota coberta de vidriat melat. Cocció oxidant.				
7	"	12 fragments de plat modern amb decoració interna de manganès sota coberta de vidriat melat. Cocció oxidant.				
8	"	7 fragments de plat modern amb decoració interna de vidriat melat. Cocció oxidant.				
9	"	5 fragments de plat modern amb nansetes i decoració interna de vidriat melat.				
10	"	1 fragment de plat modern amb decoració interior de vidriat melat. Cocció oxidant.				
11	"	1 fragment de plat modern amb decoració de vidriat melat intern. Cocció oxidant.				
12	"	4 fragments de plat modern amb decoració interna de manganès sota coberta de vidriat melat. Cocció oxidant.				
13	"	6 fragments de plat modern amb decoració interna de vidriat melat. Cocció oxidant.				
14	"	10 fragments de plat modern amb decoració interna de vidriat melat. Cocció oxidant.				
15	"	1 fragment de plat modern amb decoració interna de vidriat melat. Cocció oxidant.				
16	"	1 fragment de plat modern amb decoració interna de vidriat melat. Cocció oxidant.				
17	"	54 fragments de plat modern amb decoració de vidriat melat. Cocció oxidant.				
18	"	13 fragments de plat modern amb decoració de manganès sota coberta de vidriat melat fosc. Cocció oxidant.				
19	"	1 fragment de platet modern amb decoració de "blau català". Cocció oxidant.				
20	"	1 fragment de platet modern amb decoració de "blau català". Cocció oxidant.				
21	"	4 fragments de platet modern amb decoració de vidriat melat clar. Cocció oxidant.				
22	"	1 fragment de platet modern amb decoració de vidriat melat clar. Cocció oxidant.				
23	"	10 fragments de plata moderna amb decoració interna de vidriat melat. Cocció oxidant.				
24	"	1 fragment de plata moderna amb decoració interna de vidriat verdós. Cocció oxidant.				
25	"	1 fragment de plata moderna amb decoració interna de manganès sota coberta de vidriat melat. Cocció oxidant.				
26	"	1 fragment de tapadora amb decoració de vidriat melat. Cocció oxidant.				
27	"	1 fragment de tapadora amb decoració de vidriat melat. Cocció oxidant.				
28	"	3 fragments de tapadora amb decoració de vidriat melat. Cocció oxidant.				
29	"	28 fragments d'olla moderna amb decoració interna de vidriat verd. Cocció oxidant.				
30	"	35 fragments d'olla moderna amb decoració interna de vidriat verd. Cocció oxidant.				
31	"	27 fragments d'olla moderna amb decoració interna de vidriat verd. Cocció oxidant.				
32	"	6 fragments d'olla moderna amb decoració interna de vidriat verd fosc. Cocció oxidant.				
33	"	11 fragments d'olla moderna amb decoració interna de vidriat verd. Cocció oxidant.				
34	"	32 fragments d'olla moderna amb decoració interna i externa de vidriat melat. Cocció oxidant.				
35	"	26 fragments d'olla moderna amb decoració interna de vidriat melat. Cocció oxidant.				
36	"	11 fragments d'olla moderna amb decoració interna i externa de vidriat carbassa. Cocció oxidant.				
37	"	11 fragments d'olla moderna amb decoració interna i externa de vidriat carbassa. Cocció oxidant.				
38	"	9 fragments d'olla moderna amb decoració interna i externa de vidriat carbassa. Cocció oxidant.				
Data:		Signatura:				

Jaciment Sant Salvador	Any 1993	Àrea	Sector 1	Quadre	UE 40
---------------------------	-------------	------	-------------	--------	----------

Num.	Sigla	Descripció
39	SS/93/s1/40	7 fragments de vores d'olles modernes amb decoració interna de vidriat melat . Cocció oxidant.
40	"	2 fragments de vores d'olles modernes. Cocció oxidant.
41	"	26 fragments informes d'olles modernes amb decoració de vidriat verd i melat. Cocció oxidant.
42	"	2 fragments de bol modern amb decoració interna i externa de vidriat melat. Cocció oxidant.
43	"	1 fragment de bol modern. Cocció oxidant.
44	"	1 fragment de bol modern amb decoració interna i externa de vidriat melat. Cocció oxidant.
45	"	1 fragment de bol modern amb decoració interna de vidriat melat. Cocció oxidant.
46	"	1 fragment de bol o vas modern amb decoració externa de vidriat melat. Cocció oxidant.
47	"	1 fragment d'ouera moderna amb decoració de vidriat blanc. Cocció oxidant.
48	"	1 gerreta moderna amb decoració de vidriat melat. Cocció oxidant.
49	"	13 fragments de gerreta amb decoració de vidriat melat. Cocció oxidant.
50	"	7 fragments de gerreta amb decoració interna de vidriat melat. Cocció oxidant.
51	"	6 fragments de vores de gerretes amb decoració interna i externa de vidriat melat. Cocció oxidant.
52	"	1 fragment de base de gerra o gerreta amb decoració de vidriat groc/daurat. Cocció oxidant.
53	"	1 fragment de base de gerra. Cocció oxidant.
54	"	29 fragments de bases de gerres. Cocció reductora.
55	"	7 fragments de nanses de gerres. Cocció reductora.
56	"	187 fragments informes de gerres. Cocció reductora.
57	"	11 fragments d'orinal modern, amb decoració interna i externa de vidriat verd. Cocció oxidant.
58	"	9 fragments d'orinal modern, amb decoració interna i externa de vidriat verd. Cocció oxidant.
59	"	1 fragment de morter modern amb decoració externa d'impressions i incisions. Cocció oxidant.
60	"	16 fragments informes. Cocció oxidant.
61	"	11 fragments informes amb decoració de vidriat melat. Cocció oxidant.
62	"	1 pedra de base circular i secció trapezoidal. Tap de recipient contenidor.
63	"	1 fragment de copa de vidre.
64	"	1 fragment de vaset de vidre modern.
65	"	5 fragments de porró de vidre modern.
66	"	2 fragments de platet de vidre modern.
67	"	22 fragments informes de vidre modern.
68	"	1 botó de ferro modern.
69	"	8 fragments informes de ferro modern.
70	"	68 fragments d'òssos d'herbívors.
71	"	
72	"	
73	"	
74	"	
75	"	
76	"	
77	"	
78	"	
79	"	
80	"	
81	"	

Data:

Signatura:

Jaciment Sant salvador	Any 1993	Àrea	Sector 1	Quadre	UE 42
----------------------------------	--------------------	-------------	--------------------	---------------	-----------------

Num.	Sigla	Descripció
1	SS/93/s1 /42	1 fragment d'un plat de ceràmica blava catalana moderna.Cocció oxidant.
2	"	1 fragment d'un plat modern, amb vidriat blanc i decoració pintada en blau en l'interior. Cocció oxidant.
3	"	1 fragment d'un platet modern de base de peu anular, amb vidriat blanc.Cocció oxidant.
4	"	16 fragments d'una olla o tupina moderna, amb vidriat marró interior.Cocció oxidant.
5	"	9 fragments d'una olla moderna, amb vidriat marró interior.Cocció oxidant.
6	"	105 fragments d'una tenalla moderna, amb vidriat interior verdós.Cocció oxidant.
7	"	1 fragment de base d'una copa .Cocció reductora.
8	"	1 fragment de base d'una tenalla moderna, amb vidriat interior verd.Cocció oxidant.
9	"	2 fragments informes moderns.Cocció reductora.
10	"	1 fragment informe. Cocció oxidant.
11	"	1 fragment informe amb vidriat marró interior.Cocció oxidant.
12	"	4 fragments d'una ampolla de vidre moderna.
13	"	1 fragment d'un saler de vidre modern.
14	"	1 fragment de vidre informe.
15	"	1 aixada de ferro moderna.
16	"	1 fragment d'una farradura moderna.
17	"	2 claus de ferro moderns.
18	"	1 fragment d'una cadena de ferro moderna.
19	"	2 fragments de l'anella de ferro d'un barril.
20	"	38 fragments d'ossos de bòvids.
21	"	2 molars de bòvids.
22	"	
23	"	
24	"	
25	"	
26	"	
27	"	
28	"	
29	"	
30	"	
31	"	
32	"	
33	"	
34	"	
35	"	
36	"	
37	"	
38	"	
39	"	
40	"	
41	"	
42	"	
43	"	
44	"	
45	"	
46	"	
47	"	
48	"	
49	"	
50	"	

Data:	Signatura:
-------	------------

Jaciment Sant Salvador	Any 1993	Àrea	Sector 1	Quadre	UE 44
---------------------------	-------------	------	-------------	--------	----------

Num.	Sigla	Descripció
1	SS/93/s1 /44	5 fragments de l'aro de ferro d'un barril modern.
2	"	10 fragments d'òssos de rumiants.
3	"	
4	"	
5	"	
6	"	
7	"	
8	"	
9	"	
10	"	
11	"	
12	"	
13	"	
14	"	
15	"	
16	"	
17	"	
18	"	
19	"	
20	"	
21	"	
22	"	
23	"	
24	"	
25	"	
26	"	
27	"	
28	"	
29	"	
30	"	
31	"	
32	"	
33	"	
34	"	
35	"	
36	"	
37	"	
38	"	
39	"	
40	"	
41	"	
42	"	
43	"	
44	"	
45	"	
46	"	
47	"	
48	"	
49	"	
50	"	
51	"	
52	"	
53	"	

Data:	Signatura:
-------	------------

Jaciment Sant Salvador	Any 1993	Àrea	Sector 1	Quadre	UE 47
---------------------------	-------------	------	-------------	--------	----------

Num.	Sigla	Descripció
1	SS/93/s1 /47	1 fragment d'un plat modern, amb vidriat melat interior. Cocció oxidant.
2	"	1 fragment d'una nansa de gerra o càntir moderna. Cocció reductora.
3	"	3 fragments informes de ceràmica blava catalana. Cocció oxidant.
4	"	1 fragment informe modern, amb vidriat marró interior i exterior. Cocció oxidant.
5	"	1 fragment informe modern, amb vidriat de reflexe metàl·lic. Cocció oxidant.
6	"	1 fragment informe modern. Cocció reductora.
7	"	6 fragments informes moderns. Cocció oxidant.
8	"	1 fragment d'alabastre de forma rectangular i secció quadrada, decorat amb motlures.
9	"	
10	"	1 fragment de ferro modern indeterminat.
11	"	3 fragments d'ossos d'animals domèstics.
12	"	
13	"	
14	"	
15	"	
16	"	
17	"	
18	"	
19	"	
20	"	
21	"	
22	"	
23	"	
24	"	
25	"	
26	"	
27	"	
28	"	
29	"	
30	"	
31	"	
32	"	
33	"	
34	"	
35	"	
36	"	
37	"	
38	"	
39	"	
40	"	
41	"	
42	"	
43	"	
44	"	
45	"	
46	"	
47	"	
48	"	
49	"	
50	"	
51	"	
52	"	
53	"	

Data: _____ Signatura: _____

Jaciment		Any	Àrea	Sector	Quadre	UE
Sant Salvador		1993		1		49
Num.	Sigla	Descripció				
1	SS/93/s1 /49	2 fragments de vores de plates modernes, amb vidriat melat interior.Cocció oxidant.				
2	"	1 fragment informe modern, amb vidriat melat interior i exterior.Cocció oxidant.				
3	"					
4	"					
5	"					
6	"					
7	"					
8	"					
9	"					
10	"					
11	"					
12	"					
13	"					
14	"					
15	"					
16	"					
17	"					
18	"					
19	"					
20	"					
21	"					
22	"					
23	"					
24	"					
25	"					
26	"					
27	"					
28	"					
29	"					
30	"					
31	"					
32	"					
33	"					
34	"					
35	"					
36	"					
37	"					
38	"					
39	"					
40	"					
41	"					
42	"					
43	"					
44	"					
45	"					
46	"					
47	"					
48	"					
49	"					
50	"					
51	"					
52	"					
53	"					
Data:		Signatura:				

Jaciment Sant Salvador	Any 1993	Àrea	Sector 1	Quadre	UE 50
---------------------------	-------------	------	-------------	--------	----------

Num.	Sigla	Descripció
1	SS/93/s1 /50	1 fragment informe modern.Cocció reductora.
2	"	
3	"	
4	"	
5	"	
6	"	
7	"	
8	"	
9	"	
10	"	
11	"	
12	"	
13	"	
14	"	
15	"	
16	"	
17	"	
18	"	
19	"	
20	"	
21	"	
22	"	
23	"	
24	"	
25	"	
26	"	
27	"	
28	"	
29	"	
30	"	
31	"	
32	"	
33	"	
34	"	
35	"	
36	"	
37	"	
38	"	
39	"	
40	"	
41	"	
42	"	
43	"	
44	"	
45	"	
46	"	
47	"	
48	"	
49	"	
50	"	
51	"	
52	"	
53	"	

Data:	Signatura:
-------	------------

Jaciment Sant Salvador	Any 1993	Àrea	Sector 1	Quadre	UE 52
----------------------------------	--------------------	-------------	--------------------	---------------	-----------------

Num.	Sigla	Descripció
1	SS/93/s1 /52	5 fragments informes moderns, amb decoració de bandes vidriades en verd a l'exterior. Cocció oxidant.
2	"	2 fragments informes moderns, amb vidriat melat interior. Cocció oxidant.
3	"	2 fragments informes moderns. Cocció reductora.
4	"	2 fragments de ferro informes .
5	"	2 fragments d'òssos indeterminats.
6	"	
7	"	
8	"	
9	"	
10	"	
11	"	
12	"	
13	"	
14	"	
15	"	
16	"	
17	"	
18	"	
19	"	
20	"	
21	"	
22	"	
23	"	
24	"	
25	"	
26	"	
27	"	
28	"	
29	"	
30	"	
31	"	
32	"	
33	"	
34	"	
35	"	
36	"	
37	"	
38	"	
39	"	
40	"	
41	"	
42	"	
43	"	
44	"	
45	"	
46	"	
47	"	
48	"	
49	"	
50	"	
51	"	
52	"	

Data:	Signatura:
-------	------------

Jaciment Sant Salvador	Any 1993	Àrea	Sector 1	Quadre	UE 53
---------------------------	-------------	------	-------------	--------	----------

Num.	Sigla	Descripció
1	SS/93/s1/53	1 fragment de vora de vaset islàmic. Cocció reductora.
2	"	1 fragment de vora indeterminada. Cocció oxidant.
3	"	1 fragment informe amb decoració de reflexes metàl·lics. Cocció oxidant.
4	"	1 fragment informe modern amb decoració interna de vidriat melat. Cocció oxidant.
5	"	4 fragments informes islàmics. Cocció oxidant.
6	"	1 fragment informe. Cocció reductora.
7	"	1 fragment informe de vidre modern.
8	"	5 fragments indeterminats d'òssos.
9	"	
10	"	
11	"	
12	"	
13	"	
14	"	
15	"	
16	"	
17	"	
18	"	
19	"	
20	"	
21	"	
22	"	
23	"	
24	"	
25	"	
26	"	
27	"	
28	"	
29	"	
30	"	
31	"	
32	"	
33	"	
34	"	
35	"	
36	"	
37	"	
38	"	
39	"	
40	"	
41	"	
42	"	
43	"	
44	"	
45	"	
46	"	
47	"	
48	"	
49	"	
50	"	
51	"	
52	"	
53	"	

Data: _____ Signatura: _____

Jaciment Sant Salvador	Any 1993	Àrea	Sector 1	Quadre	UE 54
---------------------------	-------------	------	-------------	--------	----------

Num.	Sigla	Descripció
1	SS/93/s1 /54	3 fragments informes.Cocció oxidant.
2	"	2 fragments informes.Cocció reductora.
3	"	1 fragment d'una teula moderna.Cocció oxidant.
4	"	1 fragment de ferro informe.
5	"	5 fragments d'òssos d'animals indeterminats.
6	"	
7	"	
8	"	
9	"	
10	"	
11	"	
12	"	
13	"	
14	"	
15	"	
16	"	
17	"	
18	"	
19	"	
20	"	
21	"	
22	"	
23	"	
24	"	
25	"	
26	"	
27	"	
28	"	
29	"	
30	"	
31	"	
32	"	
33	"	
34	"	
35	"	
36	"	
37	"	
38	"	
39	"	
40	"	
41	"	
42	"	
43	"	
44	"	
45	"	
46	"	
47	"	
48	"	
49	"	
50	"	
51	"	
52	"	
53	"	

Data:	Signatura:
-------	------------

Jaciment Sant Salvador	Any 1993	Àrea	Sector 1	Quadre	UE 60
---------------------------	-------------	------	-------------	--------	----------

Num.	Sigla	Descripció
1	SS/93/s1/60	1 fragment informe de ceràmica islàmica decorada amb incisions. Cocció oxidant.
2	"	4 fragments informes de ceràmica islàmica. Cocció oxidant.
3	"	1 fragment informe de ceràmica moderna amb decoració interna i externa de vidrat melat. Cocció oxidant.
4	"	1 fragment d'arrencament de fons modern. Cocció reductora.
5	"	1 molar de bòvid.
6	"	2 fragments d'òssos d'animals domèstics.
7	"	
8	"	
9	"	
10	"	
11	"	
12	"	
13	"	
14	"	
15	"	
16	"	
17	"	
18	"	
19	"	
20	"	
21	"	
22	"	
23	"	
24	"	
25	"	
26	"	
27	"	
28	"	
29	"	
30	"	
31	"	
32	"	
33	"	
34	"	
35	"	
36	"	
37	"	
38	"	
39	"	
40	"	
41	"	
42	"	
43	"	
44	"	
45	"	
46	"	
47	"	
48	"	
49	"	
50	"	
51	"	
52	"	

Data: _____ Signatura: _____

Jaciment Sant Salvador	Any 1993	Àrea	Sector 1	Quadre	UE 62
----------------------------------	--------------------	-------------	--------------------	---------------	-----------------

Num.	Sigla	Descripció
1	SS/93/s1/62	4 fragments informes de ceràmica islàmica. Coccio oxidant.
2	"	
3	"	
4	"	
5	"	
6	"	
7	"	
8	"	
9	"	
10	"	
11	"	
12	"	
13	"	
14	"	
15	"	
16	"	
17	"	
18	"	
19	"	
20	"	
21	"	
22	"	
23	"	
24	"	
25	"	
26	"	
27	"	
28	"	
29	"	
30	"	
31	"	
32	"	
33	"	
34	"	
35	"	
36	"	
37	"	
38	"	
39	"	
40	"	
41	"	
42	"	
43	"	
44	"	
45	"	
46	"	
47	"	
48	"	
49	"	
50	"	
51	"	
52	"	
53	"	

Data: _____ Signatura: _____

 **2.8 Inventari fotogràfic**

Jaciment Sant Salvador	Any 1993	Àrea	Sector	Quadre 1	UE
---------------------------	-------------	------	--------	-------------	----

Num.	Cala	Descripció
1	1	Foto U.E. 2, 14.
2	1	Foto U.E. 3, 9, 13, 15, 23.
3	1	Foto U.E. 4, 27.
4	1	Foto U.E. 5, 6.
5	1	Foto U.E. 7.
6	1	Foto U.E. 8, 25, 26, 59.
7	1	Foto U.E. 16.
8	1	Foto U.E. 18, 19, 27, 42.
9	1	Foto U.E. 8, 21, 22.
10	1	Foto U.E. 24, 30.
11	1	Foto U.E. 28.
12	1	Foto U.E. 32.
13	1	Foto U.E. 33.
14	1	Foto U.E. 34.
15	1	Foto U.E. 35, 36, 45, 72.
16	1	Foto U.E. 37, 49, 74, 77, 48.
17	1	Foto U.E. 40, 45, 72.
18	1	Foto U.E. 45, 72.
19	1	Foto U.E. 46.
20	1	Foto U.E. 68.
21	1	Foto U.E. 47, 48.
22	1	Foto U.E. 52.
23	1	Foto U.E. 53.
24	1	Foto U.E. 54.
25	1	Foto U.E. 58, 59, 61, 65, 66.
26	1	Foto U.E. 63.
27	1	Foto U.E. 66 i vista general de la cala.
28		
29		
30		
31		
32		
33		
34		
35		
36		
37		
38		
39		
40		
41		
42		
43		
44		
45		

Data:

Signatura:

A/3

Pròleg d.p.c. S.L.
C/Sant Dídac de Califòrnia, núm 9, 2on, 2a. 25600 Balaguer.

Excavació Arqueològica a la Plaça Sant Salvador.

Elaborat per
Proleg d.p.c. S.L.





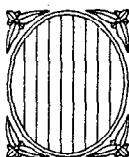





per a



Generalitat de Catalunya.
Servei D'arqueologia.

Abril 1994

3. Sector 2

-  3.1 Inventari d'UEs.
-  3.2 Inventari d'UAs.
-  3.3 Inventari d'UHs.
-  3.4 " de plantes.
-  3.5 " de seccions.
-  3.6 " de matrix.
-  3.7 Estudi antropològic.
-  3.8 " de materials.
-  3.9 " fotogràfic.

 **3.1 Inventari d'UEs.**

UEs i Relacions entre UEs.

Jaciment:	Any:	Cala:	UE:	Data:
Plaça Sant Salvador	1993	2	1	10/09/93

Criteri de Distinció:	Color:
Consistència.	Gris.

Definició de l'Element:	Definició de l'Estrat:	Criteri de Datació:
Paviment.		Estratigràfic.

Composició Geològica:	Composició Artificial:	Composició Orgànica:
	Ciment.	

Descripció:
Nivell de ciment a la part exterior de la façana sud del sector 1.

Interpretació:
Paviment del carrer.

Datació:
Contemporani.

Observacions:

Relacions entre UEs:

Relació	UE
cobreix	3
cobreix	2

UEs i Relacions entre UEs.

Jaciment:	Any:	Cala:	UE:	Data:
Plaça Sant Salvador	1993	2	2	10/09/93

Criteri de Distinció:	Color:
Consistència i comp. artificial.	Blanc.

Definició de l'Element:	Definició de l'Estrat:	Criteri de Datació:
Prep.pavim		Estratigràfic.

Composició Geològica:	Composició Artificial:	Composició Orgànica:
Arenisques i còdols.	Guix, ceràmica i vidre.	

Descripció:
Nivell que cobreix totalment l'absis (u.e 4); les arenisques que hi apareixen són de gran tamany i treballades.

Interpretació:
Preparació del paviment u.e 1.

Datació:
Contemporani.

Observacions:

Relacions entre UEs:

Relació	UE
cobert per	1
es recolza en	5
cobreix	4
igual	3

UEs i Relacions entre UEs.

Jaciment:	Any:	Cala:	UE:	Data:
Plaça Sant Salvador	1993	2	3	10/09/93

Criteri de Distinció:	Color:
Consistència i comp. geològica.	Marró.

Definició de l'Element:	Definició de l'Estrat:	Criteri de Datació:
Prep.pavim		Estratigràfic.

Composició Geològica:	Composició Artificial:	Composició Orgànica:
Graves.	Guix i ceràmica.	

Descripció:
 Nivell amb graves i alguns guixos que ocupa tota la superfície del sector, des de la façana nord fins la cara externa de l'absis.

Interpretació:
 Preparació del paviment u.e 1.

Datació:
 Contemporani.

Observacions:

Relacions entre UEs:

Relació	UE
igual	2
cobert per	1
cobreix	5
cobreix	6
cobreix	7
cobreix	8
cobreix	9
farceix	36
farceix	37

UEs i Relacions entre UEs.

Jaciment:	Any:	Cala:	UE:	Data:
Plaça Sant Salvador	1993	2	4	10/09/93

Criteri de Distinció:	Color:
Composició geològica i artificial.	

Definició de l'Element:	Definició de l'Estrat:	Criteri de Datació:
Mur.		Estratigràfic.

Composició Geològica:	Composició Artificial:	Composició Orgànica:
Arenisques.	Argamassa.	

Descripció:
Mur format per dues filades d'arenisques lligades amb argamassa que es recolza sobre la roca natural. Presenta forma corba amb orientació nord-oest a sud-est.

Interpretació:
Tram d'absis de l'església romànica.

Datació:
S.XII.

Observacions:

Relacions entre UEs:

Relació	UE
se li recolza	10
se li recolza	5
se li recolza	60
se li recolza	31
se li recolza	44
se li recolza	32
se li recolza	29
cobert per	2
es recolza en	20
se li recolza	45
tallat per	79

UEs i Relacions entre UEs.

Jaciment: Plaça Sant Salvador	Any: 1993	Cala: 2	UE: 5	Data: 10/09/93	Relacions entre UEs: <table border="1"> <thead> <tr> <th>Relació</th> <th>UE</th> </tr> </thead> <tbody> <tr> <td>se li recolza</td> <td>2</td> </tr> <tr> <td>se li recolza</td> <td>6</td> </tr> <tr> <td>cobert per</td> <td>3</td> </tr> <tr> <td>cobert per</td> <td>7</td> </tr> <tr> <td>tallat per</td> <td>12</td> </tr> <tr> <td>es recolza en</td> <td>4</td> </tr> <tr> <td>cobreix</td> <td>31</td> </tr> <tr> <td>cobreix</td> <td>32</td> </tr> <tr> <td>cobreix</td> <td>45</td> </tr> <tr> <td>cobreix</td> <td>29</td> </tr> <tr> <td>tallat per</td> <td>36</td> </tr> <tr> <td>tallat per</td> <td>37</td> </tr> </tbody> </table>	Relació	UE	se li recolza	2	se li recolza	6	cobert per	3	cobert per	7	tallat per	12	es recolza en	4	cobreix	31	cobreix	32	cobreix	45	cobreix	29	tallat per	36	tallat per	37
Relació	UE																														
se li recolza	2																														
se li recolza	6																														
cobert per	3																														
cobert per	7																														
tallat per	12																														
es recolza en	4																														
cobreix	31																														
cobreix	32																														
cobreix	45																														
cobreix	29																														
tallat per	36																														
tallat per	37																														
Criteri de Distinció: Color i consistència.			Color: Gris.																												
Definició de l'Element:	Definició de l'Estrat: Destrucció.	Criteri de Datació: Estratigràfic.																													
Composició Geològica:	Composició Artificial: Ceràmica, guix i teules.	Composició Orgànica: Òssos humans.																													
Descripció: Nivell de terra molt poc compactada; els òssos, la ceràmica i el guix hi són molt abundants, apareixent també algunes teules, encara que en molt poca quantitat.																															
Interpretació: Nivell afectat per la construcció d'una canalització.																															
Datació: Contemporani.																															
Observacions:																															

UEs i Relacions entre UEs.

Jaciment: Plaça Sant Salvador	Any: 1993	Cala: 2	UE: 6	Data: 10/09/93	Relacions entre UEs: <table border="1"> <thead> <tr> <th>Relació</th> <th>UE</th> </tr> </thead> <tbody> <tr><td>tallat per</td><td>17</td></tr> <tr><td>es recolza en</td><td>29</td></tr> <tr><td>es recolza en</td><td>40</td></tr> <tr><td>cobreix</td><td>13</td></tr> <tr><td>cobreix</td><td>29</td></tr> <tr><td>cobreix</td><td>43</td></tr> <tr><td>farceix</td><td>12</td></tr> <tr><td>igual a</td><td>41</td></tr> <tr><td>talla</td><td>56</td></tr> <tr><td>cobert per</td><td>3</td></tr> <tr><td>es recolza en</td><td>5</td></tr> </tbody> </table>	Relació	UE	tallat per	17	es recolza en	29	es recolza en	40	cobreix	13	cobreix	29	cobreix	43	farceix	12	igual a	41	talla	56	cobert per	3	es recolza en	5
Relació	UE																												
tallat per	17																												
es recolza en	29																												
es recolza en	40																												
cobreix	13																												
cobreix	29																												
cobreix	43																												
farceix	12																												
igual a	41																												
talla	56																												
cobert per	3																												
es recolza en	5																												
Criteri de Distinció: Composició geològica i consistència.				Color: Marró.																									
Definició de l'Element:	Definició de l'Estrat: Farciment.	Criteri de Datació: Estratigràfic.																											
Composició Geològica: Còdols.	Composició Artificial: Teules, ceràmica i guix.	Composició Orgànica: Òssos humans.																											
Descripció: Nivell on apareixen còdols barrejats amb guixos molt desfets; ceràmica molt fragmentada, amb abundància d'òssos humans. Els còdols solament apareixen en les cotes més altes del nivell.																													
Interpretació: Farciment del retall u.e 12 de la claveguera.																													
Datació: Contemporani.																													
Observacions:																													

UEs i Relacions entre UEs.

Jaciment:	Any:	Cala:	UE:	Data:
Plaça Sant Salvador	1993	2	7	10/09/93

Criteri de Distinció:	Color:
Composició artificial i consistència.	Marró.

Definició de l'Element:	Definició de l'Estrat:	Criteri de Datació:
Prep.pavim		Estratigràfic.

Composició Geològica:	Composició Artificial:	Composició Orgànica:
Graves i còdols.	Guixos, teules i ceràmica.	Òssos i carbons.

Descripció:
Nivell situat prop de la façana nord del sector, on es barregen graves, còdols i guix molt desfet, juntament amb teules molt esmicolades.

Interpretació:
Preparació del paviment u.e 1.

Datació:
Contemporani.

Observacions:

Relacions entre UEs:

Relació	UE
cobert per	3
tallat per	12
tallat per	17
tallat per	14
cobreix	40
cobreix	24
cobreix	29
cobreix	5
cobreix	20

UEs i Relacions entre UEs.

Jaciment:	Any:	Cala:	UE:	Data:
Plaça Sant Salvador	1993	2	8	10/09/93

Criteri de Distinció:	Color:
Comp. geològica, color i consistència.	Marró.

Definició de l'Element:	Definició de l'Estrat:	Criteri de Datació:
	Farciment.	Estratigràfic.

Composició Geològica:	Composició Artificial:	Composició Orgànica:
Còdols.		

Descripció:
Nivell que farceix el retall u.e 14.

Interpretació:
Farciment del pas d'una tuberia d'aigua.

Datació:
Contemporani.

Observacions:

Relacions entre UEs:

Relació	UE
cobreix	40
cobreix	15
farceix	14
cobert per	3

UEs i Relacions entre UEs.

Jaciment:	Any:	Cala:	UE:	Data:
Plaça Sant Salvador	1993	2	9	10/09/93

Criteri de Distinció:	Color:
Composició artificial.	

Definició de l'Element:	Definició de l'Estrat:	Criteri de Datació:
Claveguera		Estratigràfic.

Composició Geològica:	Composició Artificial:	Composició Orgànica:
	Tobxos i ciment.	

Descripció:
Estructura de totxos situada prop del tall est del sector, orientada de nord a sud i que comunica amb la u.e 25 del sector 1.

Interpretació:
Claveguera de desaigüe, igual a la u.e 25 del sector 1.

Datació:
Contemporani.

Observacions:

Relacions entre UEs:

Relació	UE
se li recolza	21
cobert per	3
es recolza en	20
es recolza en	19
farceix	17

UEs i Relacions entre UEs.

Jaciment:	Any:	Cala:	UE:	Data:
Plaça Sant Salvador	1993	2	10	10/09/93

Criteri de Distinció:	Color:
Color i consistència.	Marró.

Definició de l'Element:	Definició de l'Estrat:	Criteri de Datació:
	Farciment.	Estratigràfic.

Composició Geològica:	Composició Artificial:	Composició Orgànica:
	Vidres i ceràmica.	Òssos.

Descripció:
Nivell situat entre l'absis de l'església (u.e 4) i el mur u.e 16; el material que hi apareix (vidre i ceràmica) no hi són molt abundants.

Interpretació:
Farciment de la refacció de la cara interna de l'absis en època moderna.

Datació:
Contemporani.

Observacions:

Relacions entre UEs:

Relació	UE
cobert per	2
es recolza en	4
es recolza en	16

UEs i Relacions entre UEs.

Jaciment:	Any:	Cala:	UE:	Data:
Plaça Sant Salvador	1993	2	11	10/09/93

Criteri de Distinció:	Color:
Composició artificial.	Blanc.

Definició de l'Element:	Definició de l'Estrat:	Criteri de Datació:
	Destrucció.	Estratigràfic.

Composició Geològica:	Composició Artificial:	Composició Orgànica:
	Guix i ferro.	Òssos.

Descripció:
Nivell amb guixos i còdols situat en l'angle sud-est del sector.

Interpretació:
Restes de l'argamassa de guix que lligava les arenisques de l'absis. Saqueig de les arenisques.

Datació:
Modern.

Observacions:

Relacions entre UEs:

Relació	UE
cobert per	2
cobreix	23
farceix	22
tallat per	79

UEs i Relacions entre UEs.

Jaciment:	Any:	Cala:	UE:	Data:
Plaça Sant Salvador	1993	2	12	10/09/93

Criteri de Distinció:	Color:

Definició de l'Element:	Definició de l'Estrat:	Criteri de Datació:
Retall.		Estratigràfic.

Composició Geològica:	Composició Artificial:	Composició Orgànica:

Descripció:
Retall farcit per u.e 6, situat paral.lel a l'absis, orientat de nord-oest a sud-est.

Interpretació:
Retall de la construcció d'una claveguera moderna.

Datació:
Contemporani.

Observacions:

Relacions entre UEs:

Relació	UE
farcit per	6
farcit per	13
talla	7
talla	5
talla	20
talla	40
talla	29
talla	43
talla	31
talla	39
talla	24
farcit per	41
tala	56
talla	58

UEs i Relacions entre UEs.

Jaciment:	Any:	Cala:	UE:	Data:
Plaça Sant Salvador	1993	2	13	10/09/93

Criteri de Distinció:	Color:
Composició artificial.	Gris.

Definició de l'Element:	Definició de l'Estrat:	Criteri de Datació:
Tuberia.		Estratigràfic.

Composició Geològica:	Composició Artificial:	Composició Orgànica:
	Formigó.	

Descripció:
Tuberia de formigó que farceix el retall u.e 12, falcada sobre el terreny amb còdols i ciment.

Interpretació:
Claveguera o desaigüe contemporani.

Datació:
Contemporani.

Observacions:

Relacions entre UEs:

Relació	UE
cobert per	6
tallat per	17
farceix	12

UEs i Relacions entre UEs.

Jaciment:	Any:	Cala:	UE:	Data:
Plaça Sant Salvador	1993	2	14	10/09/93

Criteri de Distinció:	Color:

Definició de l'Element:	Definició de l'Estrat:	Criteri de Datació:
Retall.		Estratigràfic.

Composició Geològica:	Composició Artificial:	Composició Orgànica:

Descripció:
Retall situat prop de la façana nord, orientat de nord a sud, farcit per la u.e 8 i la u.e 15.

Interpretació:
Retall de la construcció d'una conducció d'aigua.

Datació:
Contemporani.

Observacions:

Relacions entre UEs:

Relació	UE
farcit per	8
farcit per	15
talla	7
talla	40

UEs i Relacions entre UEs.

Jaciment:	Any:	Cala:	UE:	Data:
Plaça Sant Salvador	1993	2	15	12/09/93

Criteri de Distinció:	Color:
Composició atificial.	

Definició de l'Element:	Definició de l'Estrat:	Criteri de Datació:
Tuberia.		Estratigràfic.

Composició Geològica:	Composició Artificial:	Composició Orgànica:
	Plom.	

Descripció:
Tuberia de plom que farceix el retall u.e. 14.

Interpretació:
Conducció d'aigua contemporànea.

Datació:
Contemporani.

Observacions:

Relacions entre UEs:

Relació	UE
cobert per	8
farceix	14

UEs i Relacions entre UEs.

Jaciment:	Any:	Cala:	UE:	Data:
Plaça Sant Salvador	1993	2	16	12/09/93

Criteri de Distinció:	Color:
Composició geològica, comp. artificial.	

Definició de l'Element:	Definició de l'Estrat:	Criteri de Datació:
Mur.		Estratigràfic.

Composició Geològica:	Composició Artificial:	Composició Orgànica:
Arenisques	Tobxos i ciment.	

Descripció:
Mur situat en la cara interior de l'àbsis de l'església u.e.4; pren direcció e-o, tancant l'arc que forma l'àbsis en la cara interior. Arenisques i tobxos estan lligats amb guix.

Interpretació:
Mur postís contemporani.

Datació:
Contemporani.

Observacions:

Relacions entre UEs:

Relació	UE
se li recolza	10

UEs i Relacions entre UEs.

Jaciment:	Any:	Cala:	UE:	Data:
Plaça Sant Salvador	1993	2	17	13/09/93

Criteri de Distinció:	Color:

Definició de l'Element:	Definició de l'Estrat:	Criteri de Datació:
Retall.		Estratigràfic.

Composició Geològica:	Composició Artificial:	Composició Orgànica:

Descripció:
Retall situat prop del tall est del sector, amb orientació n-s. Està farcit per la claveguera de totxos u.e. 9 i pel farciment u.e. 21.

Interpretació:
Retall fet per la construcció d'un desaigüe .

Datació:
Contemporani.

Observacions:

Relacions entre UEs:

Relació	UE
farcit per	21
farcit per	9
talla	7
talla	6
talla	5
talla	13
talla	20

UEs i Relacions entre UEs.

Jaciment:	Any:	Cala:	UE:	Data:
Plaça Sant Salvador	1993	2	18	13/09/93

Criteri de Distinció:	Color:

Definició de l'Element:	Definició de l'Estrat:	Criteri de Datació:
Retall.		Estratigràfic.

Composició Geològica:	Composició Artificial:	Composició Orgànica:

Descripció:
Retall fet a la roca natural u.e. 20, situat prop del tall est del sector, amb direcció n-s desde la façana nord fins l'àbsis u.e.4.

Interpretació:
Retall d'una claveguera d'època islàmica.

Datació:
Islàmic.

Observacions:

Relacions entre UEs:

Relació	UE
farcit per	19
farcit per	63
talla	20
tallat per	62

UEs i Relacions entre UEs.

Jaciment:	Any:	Cala:	UE:	Data:
Plaça Sant Salvador	1993	2	19	13/09/93

Criteri de Distinció:	Color:
Color i consistència.	Vermell.

Definició de l'Element:	Definició de l'Estrat:	Criteri de Datació:
	Farciment.	Estratigràfic.

Composició Geològica:	Composició Artificial:	Composició Orgànica:
Graves i arenisques	Ceràmica.	Òssos.

Descripció:
Farciment del retall u.e. 18. Presenta arenisques molt desfetes ,ceràmica esmicolada i alguns òssos d'animals.

Interpretació:
Farciment de la claveguera islàmica u.e.18, remenat per la construcció de la claveguera de tobos u.e.9.

Datació:
Contemporani.

Observacions:

Relacions entre UEs:

Relació	UE
se li recolza	9
es recolza en	20
cobreix	63
farceix	18

UEs i Relacions entre UEs.

Jaciment:	Any:	Cala:	UE:	Data:
Plaça Sant Salvador	1993	2	20	10/09/93

Criteri de Distinció:	Color:
Composició geològica i consistència.	

Definició de l'Element:	Definició de l'Estrat:	Criteri de Datació:
	Terreny natural.	Geològic.

Composició Geològica:	Composició Artificial:	Composició Orgànica:
Arenisca.		

Descripció:
Nivell de roca arenisca d'origen geològic que ocupa tota la superfície del sector. Es troba molt afectat pels retalls de les clavegueres i s'hi asenta l'àbsis de l'església u.e.4.

Interpretació:
Nivell d'origen geològic.

Datació:

Observacions:

Relacions entre UEs:

Relació	UE
cobert per	39
tallat per	62
tallat per	73
tallat per	74
tallat per	75
tallat per	76
se li recolza	9
se li recolza	32
se li recolza	21
se li recolza	4
cobert per	8
cobert per	7
cobert per	55
cobert per	54
cobert per	56
cobert per	44
cobert per	60
cobert per	61
cobert per	63
cobert per	65
cobert per	40
cobert per	29
cobert per	52
cobert per	71
cobert per	72
cobert per	78
tallat per	18
tallat per	17
tallat per	12
tallat per	59
tallat per	57
tallat per	77
tallat per	80
se li recolza	19

UEs i Relacions entre UEs.

Jaciment:	Any:	Cala:	UE:	Data:
Plaça Sant Salvador	1993	2	21	14/09/93

Criteri de Distinció:	Color:
Consistència i color.	Marró fosc.

Definició de l'Element:	Definició de l'Estrat:	Criteri de Datació:
	Farciment.	Estratigràfic.

Composició Geològica:	Composició Artificial:	Composició Orgànica:

Descripció:
Nivell que farceix el retall u.e.17, entre la roca natural u.e.20 i la claveguera de tobos u.e. 9.

Interpretació:
Farciment del retall de construcció de la claveguera de tobos.

Datació:
Contemporani.

Observacions:

Relacions entre UEs:

Relació	UE
es ecolza en	9
es recolza en	20
farceix	17

UEs i Relacions entre UEs.

Jaciment:	Any:	Cala:	UE:	Data:
Plaça Sant Salvador	1993	2	22	14/09/93

Criteri de Distinció:	Color:

Definició de l'Element:	Definició de l'Estrat:	Criteri de Datació:
Retall.		Estratigràfic.

Composició Geològica:	Composició Artificial:	Composició Orgànica:

Descripció:
Retall fet a l'extrem se de l'àbsis u.e.4. Té una forma rectangular.

Interpretació:
Retall d'una obertura en la cara interior de l'àbsis.

Datació:
Post. al S. XII

Observacions:

Relacions entre UEs:

Relació	UE
farcit per	11
talla	4

UEs i Relacions entre UEs.

Jaciment:	Any:	Cala:	UE:	Data:
Plaça Sant Salvador	1993	2	23	14/09/93

Criteri de Distinció:	Color:
Composició geològica i comp. artificial.	Blanc.

Definició de l'Element:	Definició de l'Estrat:	Criteri de Datació:
	Destrucció.	Estratigràfic.

Composició Geològica:	Composició Artificial:	Composició Orgànica:
Còdols i arenisques.	Guixos, metall, ceràmica.	Òssos.

Descripció:
Nivell situat a l'extrem sud-est de l'absis on han aparegut algunes monedes, possiblement unes pugeses.

Interpretació:
Restes de l'argamassa que lligava les arenisques.

Datació:
Baixmed.-modern

Observacions:

Relacions entre UEs:

Relació	UE
cobert per	11
cobreix	25

UEs i Relacions entre UEs.

Jaciment: Plaça Sant Salvador	Any: 1993	Gala: 2	UE: 24	Data: 15/09/93	Relacions entre UEs: <table border="1"><thead><tr><th>Relació</th><th>UE</th></tr></thead><tbody><tr><td>cobert per</td><td>7</td></tr><tr><td>tallat per</td><td>12</td></tr><tr><td>tallat per</td><td>26</td></tr><tr><td>cobreix</td><td>40</td></tr><tr><td>cobreix</td><td>30</td></tr></tbody></table>	Relació	UE	cobert per	7	tallat per	12	tallat per	26	cobreix	40	cobreix	30
Relació	UE																
cobert per	7																
tallat per	12																
tallat per	26																
cobreix	40																
cobreix	30																
Criteri de Distinció: Composició geològica i color.				Color: Gris-verd.													
Definició de l'Element: Paviment.	Definició de l'Estrat:		Criteri de Datació: Estratigràfic.														
Composició Geològica: Graves.	Composició Artificial: Ceràmica i teules.		Composició Orgànica:														
Descripció: Nivell de gravetes sota u.e 7 que ocupa quasi la mateixa superfície que aquesta darrera. Entre les graves apareixen teules i ceràmica molt esmicolades.																	
Interpretació: Paviment de la zona de pas a l'exterior de l'església.																	
Datació: Contemporani.																	
Observacions:																	

UEs i Relacions entre UEs.

Jaciment:	Any:	Cala:	UE:	Data:
Plaça Sant Salvador	1993	2	25	15/09/93

Criteri de Distinció:	Color:
Composició artificial i color.	Blanc.

Definició de l'Element:	Definició de l'Estrat:	Criteri de Datació:
	Destrucció.	Estratigràfic.

Composició Geològica:	Composició Artificial:	Composició Orgànica:
	Guix.	

Descripció:
Nivell de guixos amb les imprints de pedres arenisques. Apareixen cendres en un dels laterals.

Interpretació:
Restes del saqueig de l'estructura de l'església. Es conserva l'argamassa que lligava les pedres.

Datació:
Baixmed.-modern

Observacions:

Relacions entre UEs:

Relació	UE
cobert per	23
cobreix	4

UEs i Relacions entre UEs.

Jaciment:	Any:	Cala:	UE:	Data:
Plaça Sant Salvador	1993	2	26	16/09/93

Criteri de Distinció:	Color:

Definició de l'Element:	Definició de l'Estrat:	Criteri de Datació:
Retall.		Estratigràfic.

Composició Geològica:	Composició Artificial:	Composició Orgànica:

Descripció:
Retall situat en la zona que ocupa el paviment de graves (u.e 24). Farcit per u.e 7.

Interpretació:
Retall.

Datació:
Contemporani.

Observacions:

Relacions entre UEs:

Relació	UE
farcit per	7
talla	24
talla	40

UEs i Relacions entre UEs.

Jaciment:	Any:	Cala:	UE:	Data:
Plaça Sant Salvador	1993	2	27	16/09/93

Criteri de Distinció:	Color:

Definició de l'Element:	Definició de l'Estrat:	Criteri de Datació:
Retall.		Estratigràfic.

Composició Geològica:	Composició Artificial:	Composició Orgànica:

Descripció:
Retall circular a la u.e 29, farcit per u.e 7.

Interpretació:
Retall.

Datació:
Contemporani.

Observacions:

Relacions entre UEs:

Relació	UE
farcit per	7
talla	29

UEs i Relacions entre UEs.

Jaciment:	Any:	Cala:	UE:	Data:
Plaça Sant Salvador	1993	2	28	16/09/93

Criteri de Distinció:	Color:

Definició de l'Element:	Definició de l'Estrat:	Criteri de Datació:
Retall.		Estratigràfic.

Composició Geològica:	Composició Artificial:	Composició Orgànica:

Descripció:
Retall circular a la u.e 29 i farcit per u.e 7, situat al nord del retall u.e 27.

Interpretació:
Retall.

Datació:
Contemporani.

Observacions:

Relacions entre UEs:

Relació	UE
farcit per	7
talla	29

UEs i Relacions entre UEs.

Jaciment: Plaça Sant Salvador	Any: 1993	Cala: 2	UE: 29	Data: 17/09/93	Relacions entre UEs: <table border="1"> <thead> <tr> <th>Relació</th> <th>UE</th> </tr> </thead> <tbody> <tr><td>cobert per</td><td>7</td></tr> <tr><td>cobert per</td><td>6</td></tr> <tr><td>cobert per</td><td>5</td></tr> <tr><td>tallat per</td><td>33</td></tr> <tr><td>tallat per</td><td>42</td></tr> <tr><td>tallat per</td><td>34</td></tr> <tr><td>tallat per</td><td>46</td></tr> <tr><td>tallat per</td><td>27</td></tr> <tr><td>tallat per</td><td>28</td></tr> <tr><td>cobreix</td><td>65</td></tr> <tr><td>cobreix</td><td>66</td></tr> <tr><td>cobreix</td><td>63</td></tr> <tr><td>cobreix</td><td>20</td></tr> <tr><td>cobreix</td><td>78</td></tr> <tr><td>farceix</td><td>64</td></tr> <tr><td>tallat per</td><td>79</td></tr> <tr><td>es recolza en</td><td>4</td></tr> <tr><td>tallat per</td><td>12</td></tr> </tbody> </table>	Relació	UE	cobert per	7	cobert per	6	cobert per	5	tallat per	33	tallat per	42	tallat per	34	tallat per	46	tallat per	27	tallat per	28	cobreix	65	cobreix	66	cobreix	63	cobreix	20	cobreix	78	farceix	64	tallat per	79	es recolza en	4	tallat per	12
Relació	UE																																										
cobert per	7																																										
cobert per	6																																										
cobert per	5																																										
tallat per	33																																										
tallat per	42																																										
tallat per	34																																										
tallat per	46																																										
tallat per	27																																										
tallat per	28																																										
cobreix	65																																										
cobreix	66																																										
cobreix	63																																										
cobreix	20																																										
cobreix	78																																										
farceix	64																																										
tallat per	79																																										
es recolza en	4																																										
tallat per	12																																										
Criteri de Distínció: Composició.			Color: Vermell.																																								
Definició de l'Element:	Definició de l'Estrat: Destrucció.	Criteri de Datació: Estratigràfic.																																									
Composició Geològica: Còdols, arenisques.	Composició Artificial: Guixos, teules, ceràmica i bronzes.	Composició Orgànica: Òssos.																																									
Descripció: Nivell de color vermell amb taques de guixos molt abundants i teules molt fragmentades. Els òssos no hi són molt abundants.																																											
Interpretació: Nivell afectat per terra remoguda.																																											
Datació: Contemporani.																																											
Observacions:																																											

UEs i Relacions entre UEs.

Jaciment:	Any:	Cala:	UE:	Data:
Plaça Sant Salvador	1993	2	30	28/09/93

Criteri de Distinció:	Color:
Consistència i color.	Marró.

Definició de l'Element:	Definició de l'Estrat:	Criteri de Datació:
	Farciment.	Estratigràfic.

Composició Geològica:	Composició Artificial:	Composició Orgànica:
Arenisques i còdols.	Guixos i teules.	Òssos.

Descripció:
Nivell força compacte que dona fragments de teules i codolets.

Interpretació:
Farciment del retall u.e 28.

Datació:
Contemporani.

Observacions:

Relacions entre UEs:

Relació	UE
cobert per	24
tallat per	12
cobreix	39
farceix	38

UEs i Relacions entre UEs.

Jaciment:	Any:	Cala:	UE:	Data:
Plaça Sant Salvador	1993	2	31	28/09/93

Criteri de Distinció:	Color:
Consistència i composició.	Vermell-blanc.

Definició de l'Element:	Definició de l'Estrat:	Criteri de Datació:
	Farciment.	Estratigràfic.

Composició Geològica:	Composició Artificial:	Composició Orgànica:
Graves i arenisques.	Teules, ceràmica i guix.	Òssos.

Descripció:
 Nivell que farceix el retall u.e 35, amb petites taques de guix, graves, teules nombroses i terra poc compactada

Interpretació:
 Nivell afectat per treballs de construcció moderns.

Datació:
 Contemporani.

Observacions:

Relacions entre UEs:

Relació	UE
igual a	47
cobert per	5
es recolza en	4
farceix	44
cobreix	48
farceix	35
farceix	42
tallat per	79
tallat per	12

UEs i Relacions entre UEs.

Jaciment:	Any:	Cala:	UE:	Data:
Plaça Sant Salvador	1993	2	32	28/09/93

Criteri de Distinció:	Color:
Consistència i color.	Marró fosc.

Definició de l'Element:	Definició de l'Estrat:	Criteri de Datació:
	Farciment.	Estratigràfic

Composició Geològica:	Composició Artificial:	Composició Orgànica:
Arenisques i còdols.	Teules i ceràmica.	Òssos humans.

Descripció:
 Nivell situat prop de l'absis; les teules i la ceràmica que hi apareixen estan molt fragmentades. Farceix el retall u.e 34.

Interpretació:
 Farciment de l'enterrament E-4.

Datació:
 S.XII-XVIII.

Observacions:

Relacions entre UEs:

Relació	UE
cobert per	5
es recolza en	4
es recolza en	29
es recolza en	20
cobreix	49
cobreix	60
cobreix	61
farceix	34
tallat per	79

UEs i Relacions entre UEs.

Jaciment:	Any:	Cala:	UE:	Data:
Plaça Sant Salvador	1993	2	33	28/09/93

Criteri de Distinció:	Color:

Definició de l'Element:	Definició de l'Estrat:	Criteri de Datació:
Retall.		Estratigràfic.

Composició Geològica:	Composició Artificial:	Composició Orgànica:

Descripció:
Fragment de retall situat a la zona nord-oest de l'absis, retallat per la construcció de la claveguera u.e 12.

Interpretació:
Fragment de la fossa de l'enterrament E-1.

Datació:
S.XII-XVIII.

Observacions:

Relacions entre UEs:

Relació	UE
farcit per	43
talla	29

UEs i Relacions entre UEs.

Jaciment:	Any:	Cala:	UE:	Data:
Plaça Sant Salvador	1993	2	34	28/09/93

Criteri de Distinció:	Color:

Definició de l'Element:	Definició de l'Estrat:	Criteri de Datació:
Retall.		Estratigràfic.

Composició Geològica:	Composició Artificial:	Composició Orgànica:

Descripció:
Retall fet a la u.e 29 i 60, farcit per u.e 32 i 49.

Interpretació:
Fossa de l'enterrament E-4.

Datació:
S.XII-XVIII.

Observacions:

Relacions entre UEs:

Relació	UE
talla	40
farcit per	32
farcit per	49
talla	60
talla	29
talla	45

UEs i Relacions entre UEs.

Jaciment:	Any:	Cala:	UE:	Data:
Plaça Sant Salvador	1993	2	35	28/09/93

Criteri de Distinció:	Color:

Definició de l'Element:	Definició de l'Estrat:	Criteri de Datació:
Retall.		Estratigràfic.

Composició Geològica:	Composició Artificial:	Composició Orgànica:

Descripció:
Retall situat a la zona mitja de l'absis. Talla la u.e 29 i farcit per u.e 31.

Interpretació:
Retall fruit de treballs de construcció moderns.

Datació:
Contemporani.

Observacions:

Relacions entre UEs:

Relació	UE
talla	40
farcit per	31
talla	29

UEs i Relacions entre UEs.

Jaciment:	Any:	Cala:	UE:	Data:
Plaça Sant Salvador	1993	2	36	28/09/93

Criteri de Distinció:	Color:

Definició de l'Element:	Definició de l'Estrat:	Criteri de Datació:
Retall.		Estratigràfic.

Composició Geològica:	Composició Artificial:	Composició Orgànica:

Descripció:
Retall circular situat prop del contrafort de l'absis. Farcit per u.e 3 i talla la u.e 5.

Interpretació:
Retall.

Datació:
Contemporani.

Observacions:

Relacions entre UEs:

Relació	UE
farcit per	3
talla	5

UEs i Relacions entre UEs.

Jaciment:	Any:	Cala:	UE:	Data:
Plaça Sant Salvador	1993	2	37	28/09/93

Criteri de Distinció:	Color:

Definició de l'Element:	Definició de l'Estrat:	Criteri de Datació:
Retall.		Estratigràfic.

Composició Geològica:	Composició Artificial:	Composició Orgànica:

Descripció:
Retall circular situat a l'est del retall u.e 36. Farcit per u.e 3 i talla a u.e 5.

Interpretació:
Retall.

Datació:
Contemporani.

Observacions:

Relacions entre UEs:

Relació	UE
farcit per	3
talla	5

UEs i Relacions entre UEs.

Jaciment:	Any:	Cala:	UE:	Data:
Plaça Sant Salvador	1993	2	38	21/10/93

Criteri de Distinció:	Color:

Definició de l'Element:	Definició de l'Estrat:	Criteri de Datació:
Retall.		Estratigràfic.

Composició Geològica:	Composició Artificial:	Composició Orgànica:

Descripció:
Retall semicircular lleugerament allargat que talla la u.e 40 i està farcit per les u.e 30, 39 i 51.

Interpretació:
Retall de l'enterrament E-6.

Datació:
S.XII-XVIII.

Observacions:

Relacions entre UEs:

Relació	UE
farcit per	30
farcit per	39
farcit per	51
talla	40
talla	56

UEs i Relacions entre UEs.

Jaciment:	Any:	Cala:	UE:	Data:
Plaça Sant Salvador	1993	2	39	21/10/93

Criteri de Distinció:	Color:
Composició geològica i consistència.	Marró fosc.

Definició de l'Element:	Definició de l'Estrat:	Criteri de Datació:
	Farciment.	Estratigràfic.

Composició Geològica:	Composició Artificial:	Composició Orgànica:
Arenisques.	Teules i ceràmica.	Òssos humans.

Descripció:
Nivell que farceix la u.e 38, amb moltes arenisques i fragments de teules.

Interpretació:
Farciment de l'enterrament E-6.

Datació:
S.XII.SXVIII.

Observacions:

Relacions entre UEs:

Relació	UE
cobreix	40
farceix	38
cobert per	30
cobreix	51
cobreix	20
tallat per	12

UEs i Relacions entre UEs.

Jaciment: Plaça Sant Salvador	Any: 1993	Cala: 2	UE: 40	Data: 28/10/93
----------------------------------	--------------	------------	-----------	-------------------

Criteri de Distinció: Consistència i composició geològica.	Color: Gris-verd.
---	----------------------

Definició de l'Element:	Definició de l'Estrat: Destrucció.	Criteri de Datació: Estratigràfic.
-------------------------	---------------------------------------	---------------------------------------

Composició Geològica: Arenisques i còdols.	Composició Artificial: Ceràmica.	Composició Orgànica: Carbons i òssos.
---	-------------------------------------	--

Descripció: Nivell situat en la zona nord del sector amb molta arenisca desfeta i alguns carbonets.
--

Interpretació: Nivell generat per les tasques de construcció de les sitges de la cala 1.

Datació: S.VIII-1105.

Observacions:

Relacions entre UEs:

Relació	UE
tallat per	34
tallat per	35
tallat per	26
tallat per	38
tallat per	12
tallat per	68
tallat per	53
cobreix	20
farceix	75
se li recolza	78
se li recolza	69
tallat per	64
se li recolza	65
farceix	77
se li recolza	6
cobert per	7
cobert per	8
tallat per	14
cobert per	24

UEs i Relacions entre UEs.

Jaciment:	Any:	Cala:	UE:	Data:
Plaça Sant Salvador	1993	2	41	21/10/93

Criteri de Distinció:	Color:
Consistència i composició geològica.	Marró fosc.

Definició de l'Element:	Definició de l'Estrat:	Criteri de Datació:
	Farciment.	Estratigràfic.

Composició Geològica:	Composició Artificial:	Composició Orgànica:
Arenisca.	Ceràmica.	

Descripció:
Nivell situat a la zona nord del retall de la claveguera (u.e 12). Igual al farciment u.e 6.

Interpretació:
Farciment del retall u.e 12 de la claveguera.

Datació:
Contemporani.

Observacions:

Relacions entre UEs:

Relació	UE
igual a	6
farceix	12

UEs i Relacions entre UEs.

Jaciment:	Any:	Cala:	UE:	Data:
Plaça Sant Salvador	1993	2	42	8/11/93

Criteri de Distinció:	Color:

Definició de l'Element:	Definició de l'Estrat:	Criteri de Datació:
Retall.		Estratigràfic.

Composició Geològica:	Composició Artificial:	Composició Orgànica:

Descripció:
Retall arrodonit situat prop del contrafort del absis.

Interpretació:
Fossa de l'enterrament E-3.

Datació:
S:XII-XVIII.

Observacions:

Relacions entre UEs:

Relació	UE
farcit per	31
farcit per	47
farcit per	48
talla	29

UEs i Relacions entre UEs.

Jaciment:	Any:	Cala:	UE:	Data:
Plaça Sant Salvador	1993	2	43	20/11/93

Criteri de Distínció:	Color:
Composició orgànica.	

Definició de l'Element:	Definició de l'Estrat:	Criteri de Datació:
Esquelet.		Estratigràfic.

Composició Geològica:	Composició Artificial:	Composició Orgànica:
		Òssos humans.

Descripció:
Fragment d'un braç humà, corresponent a l'enterrament E-1, afectat pel retall de la claveguera u.e 12. Orientat de nord-oest a sud-est.

Interpretació:
Enterrament E-1.

Datació:
S.XII-XVIII.

Observacions:

Relacions entre UEs:

Relació	UE
cobert per	6
tallat per	12
farceix	33

UEs i Relacions entre UEs.

Jaciment: Plaça Sant Salvador	Any: 1993	Cala: 2	UE: 44	Data: 20/11/93	Relacions entre UEs: <table border="1"> <thead> <tr> <th>Relació</th> <th>UE</th> </tr> </thead> <tbody> <tr> <td>cobert per</td> <td>48</td> </tr> <tr> <td>cobert per</td> <td>31</td> </tr> <tr> <td>es recolza en</td> <td>4</td> </tr> <tr> <td>cobreix</td> <td>20</td> </tr> <tr> <td>farceix</td> <td>46</td> </tr> <tr> <td>cobreix</td> <td>50</td> </tr> <tr> <td>tallat per</td> <td>79</td> </tr> </tbody> </table>	Relació	UE	cobert per	48	cobert per	31	es recolza en	4	cobreix	20	farceix	46	cobreix	50	tallat per	79
Relació	UE																				
cobert per	48																				
cobert per	31																				
es recolza en	4																				
cobreix	20																				
farceix	46																				
cobreix	50																				
tallat per	79																				
Criteri de Distinció: Color i consistència.			Color: Verd.																		
Definició de l'Element:	Definició de l'Estrat: Farciment.	Criteri de Datació: Estratigràfic.																			
Composició Geològica: Còdols i arenisques.	Composició Artificial: Teules i ceràmica.	Composició Orgànica:																			
Descripció: Nivell que farceix el retall u.e 46. Apareixen moltes arenisques fragmentades i còdols petits que afecten part de l'esquelet (u.e 50).																					
Interpretació: Farciment de l'enterrament E-5.																					
Datació: S:XII-XVIII.																					
Observacions:																					

UEs i Relacions entre UEs.

Jaciment:	Any:	Cala:	UE:	Data:
Plaça Sant Salvador	1993	2	45	20/11/93

Criteri de Distínció:	Color:
Color i consistència.	Marró fosc.

Definició de l'Element:	Definició de l'Estrat:	Criteri de Datació:
	Abandó.	Estratigràfic.

Composició Geològica:	Composició Artificial:	Composició Orgànica:
Llims.	Ceràmica.	Òssos.

Descripció:
Nivell situat en l'angle sud-est del sector. Gran quantitat de lims.

Interpretació:
Nivell generat per successives aportacions de l'aigua.

Datació:
S.XII-XVIII.

Observacions:

Relacions entre UEs:

Relació	UE
cobert per	5
tallat per	34
es recolza en	4
cobreix	60

UEs i Relacions entre UEs.

Jaciment:	Any:	Cala:	UE:	Data:
Plaça Sant Salvador	1993	2	46	20/11/93

Criteri de Distinció:	Color:

Definició de l'Element:	Definició de l'Estrat:	Criteri de Datació:
Retall.		Estratigràfic.

Composició Geològica:	Composició Artificial:	Composició Orgànica:

Descripció:
Retall arrodonit en els extrems situat en la zona nord de l'absis, prop del contrafort, orientat sud-oest nord-est. L'extrem nord-est del retall presenta una sèrie d'arenisques que envolten el crani de l'esquelet.

Interpretació:
Fossa de l'enterrament E-5.

Datació:
S:XII-XVIII.

Observacions:

Relacions entre UEs:

Relació	UE
farcit per	44
farcit per	50
talla	29

UEs i Relacions entre UEs.

Jaciment: Plaça Sant Salvador	Any: 1993	Cala: 2	UE: 47	Data: 20/11/93	Relacions entre UEs: <table border="1"><thead><tr><th>Relació</th><th>UE</th></tr></thead><tbody><tr><td>igual a</td><td>47</td></tr><tr><td>farceix</td><td>42</td></tr></tbody></table>	Relació	UE	igual a	47	farceix	42
Relació	UE										
igual a	47										
farceix	42										
Criteri de Distinció: Composició orgànica.				Color:							
Definició de l'Element:	Definició de l'Estrat: Farciment.	Criteri de Datació: Estratigràfic.									
Composició Geològica:	Composició Artificial:	Composició Orgànica: Òssos humans.									
Descripció: Conjunt d'òssos que formen part del farciment u.e 31, sense cap tipus de disposició ni ordre concret.											
Interpretació: Conjunt d'òssos afectats per les tasques d'enterrament de l'individu E-3.											
Datació: S.XII-XVIII											
Observacions:											

UEs i Relacions entre UEs.

Jaciment:	Any:	Cala:	UE:	Data:
Plaça Sant Salvador	1993	2	48	20/11/93

Criteri de Distinció:	Color:
Composició orgànica.	

Definició de l'Element:	Definició de l'Estrat:	Criteri de Datació:
Esquelet.		Estratigràfic.

Composició Geològica:	Composició Artificial:	Composició Orgànica:
		Òssos humans.

Descripció:
Esquelet humà que farceix el retall u.e 42. Les extremitats inferiors estan ben conservades, mentres que les superiors estan lleugerament afectades. Orientat de nord-oest a sud-est.

Interpretació:
Enterrament E-3.

Datació:
S.XII-XVIII.

Observacions:

Relacions entre UEs:

Relació	UE
cobert per	31
cobreix	44
farceix	42

UEs i Relacions entre UEs.

Jaciment:	Any:	Cala:	UE:	Data:
Plaça Sant Salvador	1993	2	49	20/11/93

Criteri de Distinció:	Color:
Composició orgànica.	

Definició de l'Element:	Definició de l'Estrat:	Criteri de Datació:
Esquelet.		Estratigràfic.

Composició Geològica:	Composició Artificial:	Composició Orgànica:
		Òssos humans.

Descripció:
Esquelet humà que farceix el retall u.e 34, en bon estat de conservació. Orientat de nord-oest a sud-est.

Interpretació:
Enterrament E-4.

Datació:
S.XII-XVIII.

Observacions:

Relacions entre UEs:

Relació	UE
cobert per	32
farceix	34

UEs i Relacions entre UEs.

Jaciment:	Any:	Cala:	UE:	Data:
Plaça Sant Salvador	1993	2	50	20/11/93

Criteri de Distinció:	Color:
Composició orgànica.	

Definició de l'Element:	Definició de l'Estrat:	Criteri de Datació:
Esquelet.		Estratigràfic.

Composició Geològica:	Composició Artificial:	Composició Orgànica:
		Òssos humans.

Descripció:
Esquelet humà que farceix la u.e 46, en bon estat de conservació. Situat sota E-3.
Orientat de sud-oest a nord-oest.

Interpretació:
Enterrament E-5.

Datació:
S:XII-XVIII.

Observacions:

Relacions entre UEs:

Relació	UE
cobert per	44
farceix	46

UEs i Relacions entre UEs.

Jaciment:	Any:	Cala:	UE:	Data:
Plaça Sant Salvador	1993	2	51	29/11/93

Criteri de Distinció: Composició orgànica.	Color:
---	--------

Definició de l'Element: Esquelet.	Definició de l'Estrat:	Criteri de Datació: Estratigràfic.
--------------------------------------	------------------------	---------------------------------------

Composició Geològica:	Composició Artificial:	Composició Orgànica: Òssos humans.
-----------------------	------------------------	---------------------------------------

Descripció:
Esquelet humà que farceix u.e 38, només es conserven les extremitats inferiors.
Orientat de sud-oest a nord-est.

Interpretació:
Enterrament E-6.

Datació:
S:XII-XVIII.

Observacions:

Relacions entre UEs:

Relació	UE
cobert per	39
farceix	38

UEs i Relacions entre UEs.

Jaciment:	Any:	Cala:	UE:	Data:
Plaça Sant Salvador	1993	2	52	29/11/93

Criteri de Distinció:	Color:
Composició geològica.	Groc-verd.

Definició de l'Element:	Definició de l'Estrat:	Criteri de Datació:
Canalitz.		Estratigràfic.

Composició Geològica:	Composició Artificial:	Composició Orgànica:
Arenisques.		

Descripció:
Fragment d'una canalització feta amb arenisques en els seus laterals i coberta; encaixada a u.e 40. Situada prop de la façana nord i disposada de forma perpendicular a l'absis.

Interpretació:
Canalització de desaigüe.

Datació:
Modern.

Observacions:

Relacions entre UEs:

Relació	UE
se li recolza	78
cobert per	29
farcit per	70
farcit per	71
tallat per	53
es recolza en	20
cobreix	72

UEs i Relacions entre UEs.

Jaciment:	Any:	Cala:	UE:	Data:
Plaça Sant Salvador	1993	2	53	29/11/93

Criteri de Distinció:	Color:

Definició de l'Element:	Definició de l'Estrat:	Criteri de Datació:
Retall.		Estratigràfic.

Composició Geològica:	Composició Artificial:	Composició Orgànica:

Descripció:
Retall de l'enterrament E-7; només es conserva la zona sud-oest d'aquest.

Interpretació:
Fossa de l'enterrament E-7.

Datació:
S.XII-XVIII.

Observacions:

Relacions entre UEs:

Relació	UE
farcit per	54
farcit per	55
tallat per	67
talla	52
talla	40
talla	56
talla	65

UEs i Relacions entre UEs.

Jaciment: Plaça Sant Salvador	Any: 1993	Cala: 2	UE: 54	Data: 29/11/93	Relacions entre UEs: <table border="1"><thead><tr><th>Relació</th><th>UE</th></tr></thead><tbody><tr><td>cobert per</td><td>29</td></tr><tr><td>tallat per</td><td>67</td></tr><tr><td>cobreix</td><td>55</td></tr><tr><td>cobreix</td><td>20</td></tr><tr><td>farceix</td><td>53</td></tr></tbody></table>	Relació	UE	cobert per	29	tallat per	67	cobreix	55	cobreix	20	farceix	53
Relació	UE																
cobert per	29																
tallat per	67																
cobreix	55																
cobreix	20																
farceix	53																
Criteri de Distinció: Consistència i composició artificial.				Color: Verd.													
Definició de l'Element:	Definició de l'Estrat: Farciment.		Criteri de Datació: Estratigràfic.														
Composició Geològica: Arenisques.	Composició Artificial: Teules, ceràmica i ferro.		Composició Orgànica: Carbons.														
Descripció: Farciment d'arenisques molt desfetes, juntament amb alguns carbonets, teules i ceràmica molt fragmentats. La zona nord del retall està tallada per E-8.																	
Interpretació: Farciment de l'enterrament E-7.																	
Datació: S.XII-XVIII.																	
Observacions:																	

UEs i Relacions entre UEs.

Jaciment: Plaça Sant Salvador	Any: 1993	Cala: 2	UE: 55	Data: 20/11/93
----------------------------------	--------------	------------	-----------	-------------------

Criteri de Distinció: Composició orgànica.	Color:
---	--------

Definició de l'Element: Esquelet.	Definició de l'Estrat:	Criteri de Datació: Estratigràfic.
--------------------------------------	------------------------	---------------------------------------

Composició Geològica:	Composició Artificial:	Composició Orgànica: Òssos humans.
-----------------------	------------------------	---------------------------------------

Descripció:
Esquelet humà; no es conserven les extremitats inferiors, tallades per l'enterrament E-8. Orientat de sud-oest a nord-est.

Interpretació:
Enterrament E-7.

Datació:
S:XII-XVIII.

Observacions:

Relacions entre UEs:

Relació	UE
cobert per	54
tallat per	67
cobreix	20
farceix	53

UEs i Relacions entre UEs.

Jaciment:	Any:	Cala:	UE:	Data:
Plaça Sant Salvador	1993	2	56	2/12/93

Criteri de Distinció:	Color:
Composició geològica i consistència.	Gris.

Definició de l'Element:	Definició de l'Estrat:	Criteri de Datació:
	Farciment.	Estratigràfic.

Composició Geològica:	Composició Artificial:	Composició Orgànica:
Arenisques.	Ceràmica.	Carbons i òssos.

Descripció:
Farciment del retall u.e 57, que presenta moltes arenisques desfetes, barrejades amb una terra molt fina.

Interpretació:
Farciment generat pels treballs de fonamentació i assentament de l'absis de l'església.

Datació:
Post. a 1105.

Observacions:

Relacions entre UEs:

Relació	UE
tallat per	38
tallat per	12
cobreix	20
farceix	57

UEs i Relacions entre UEs.

Jaciment: Plaça Sant Salvador	Any: 1993	Cala: 2	UE: 57	Data: 2/12/93
----------------------------------	--------------	------------	-----------	------------------

Criteri de Distinció:	Color:
-----------------------	--------

Definició de l'Element: Retall.	Definició de l'Estrat:	Criteri de Datació: Estratigràfic.
------------------------------------	------------------------	---------------------------------------

Composició Geològica:	Composició Artificial:	Composició Orgànica:
-----------------------	------------------------	----------------------

Descripció:
Retall estret en direcció a l'absis situat en la zona sud-est del sector, orientat de nord-oest a sud-est.

Interpretació:
Canalització excavada a la roca natural.

Datació:
Islàmic.

Observacions:

Relacions entre UEs:

Relació	UE
farcit per	56
talla	20
tallat per	63

UEs i Relacions entre UEs.

Jaciment:	Any:	Cala:	UE:	Data:
Plaça Sant Salvador	1993	2	58	3/12/93

Criteri de Distinció:	Color:
Composició geològica i consistència.	Gris.

Definició de l'Element:	Definició de l'Estrat:	Criteri de Datació:
	Farciment.	Estratigràfic.

Composició Geològica:	Composició Artificial:	Composició Orgànica:
Arenisques.		

Descripció:
Farciment del retall u.e 59, sense cap tipus de material.

Interpretació:
Farciment generat pels treballs de fonamentació i assentament de l'absis de l'església.

Datació:
Post. a 1105.

Observacions:

Relacions entre UEs:

Relació	UE
tallat per	12
farceix	59

UEs i Relacions entre UEs.

Jaciment:	Any:	Cala:	UE:	Data:
Plaça Sant Salvador	1993	2	59	3/12/93

Criteri de Distinció:	Color:

Definició de l'Element:	Definició de l'Estrat:	Criteri de Datació:
Retall.		Estratigràfic.

Composició Geològica:	Composició Artificial:	Composició Orgànica:

Descripció:
Retall estret orientat nord-oest a sud-est en direcció a l'absis, farcit per u.e 58 i 63; paral·lel al retall u.e 57.

Interpretació:
Canalització excavada a la roca natural.

Datació:
Islàmic.

Observacions:

Relacions entre UEs:

Relació	UE
farcit per	58
farcit per	63
talla	20
tallat per	62

UEs i Relacions entre UEs.

Jaciment:	Any:	Cala:	UE:	Data:
Plaça Sant Salvador	1993	2	60	3/12/93

Criteri de Distinció:	Color:
Composició geològica i consistència.	Gris.

Definició de l'Element:	Definició de l'Estrat:	Criteri de Datació:
	Farciment.	Estratigràfic.

Composició Geològica:	Composició Artificial:	Composició Orgànica:
Arenisques i còdols.	Teules i ceràmica.	Òssos humans.

Descripció:
Nivell amb moltes arenisques desfetes i algun còdol. En la zona sud-est del nivell ghan aparegut molts òssos humans corresponents a més d'un individu barrejats sense cap ordre determinat.

Interpretació:
Enterraments afectats i remenats per les tasques de fonamentació i assentament de l'absis de l'església.

Datació:
Post. a 1105.

Observacions:

Relacions entre UEs:

Relació	UE
cobert per	45
cobert per	32
tallat per	34
es recolza en	4
cobreix	20
cobreix	61
farceix	76

UEs i Relacions entre UEs.

Jaciment:	Any:	Cala:	UE:	Data:
Plaça Sant Salvador	1993	2	61	3/12/93

Criteri de Distinció:	Color:
Composició geològica i artificial.	Blanc.

Definició de l'Element:	Definició de l'Estrat:	Criteri de Datació:
	Farciment.	Estratigràfic.

Composició Geològica:	Composició Artificial:	Composició Orgànica:
Arenisques i còdols.	Argamassa.	

Descripció:
Nivell format per còdols, arenisques lligats amb argamassa, que farceixen part dels retalls de les clavegueres islàmiques i el retall u.e 62 en la zona propera de l'absis.

Interpretació:
Cimentació de l'absis.

Datació:
Post. a 1105.

Observacions:

Relacions entre UEs:

Relació	UE
cobert per	60
cobreix	20
se li recolza	4
farceix	62
farceix	76

UEs i Relacions entre UEs.

Jaciment:	Any:	Cala:	UE:	Data:
Plaça Sant Salvador	1993	2	62	3/12/93

Criteri de Distinció:	Color:

Definició de l'Element:	Definició de l'Estrat:	Criteri de Datació:
Retall.		Estratigràfic.

Composició Geològica:	Composició Artificial:	Composició Orgànica:

Descripció:
Retall farcit per u.e 61 situat en la zona sud-est, prop de l'absis. Presenta forma arrodonida.

Interpretació:
Retall per a la fonamentació de l'absis.

Datació:
Post. a 1105.

Observacions:

Relacions entre UEs:

Relació	UE
farcit per	61
talla	20
talla	63
talla	73
talla	74
talla	57
talla	59
talla	18
talla	76

UEs i Relacions entre UEs.

Jaciment:	Any:	Cala:	UE:	Data:
Plaça Sant Salvador	1993	2	63	3/12/93

Criteri de Distinció:	Color:
Color i consistència.	Gris.

Definició de l'Element:	Definició de l'Estrat:	Criteri de Datació:
	Farciment.	Estratigràfic.

Composició Geològica:	Composició Artificial:	Composició Orgànica:
Graves i arenisques.	Ceràmica.	Òssos.

Descripció:
Nivell sota u.e 19; la part propera a l'absis està tallat per u.e 62. Farceix també el retall u.e 59.

Interpretació:
Farciment de la claveguera u.e 19.

Datació:
Post. a 1105.

Observacions:

Relacions entre UEs:

Relació	UE
tallat per	62
cobert per	19
cobert per	29
cobreix	20
farceix	18
farceix	59

UEs i Relacions entre UEs.

Jaciment:	Any:	Cala:	UE:	Data:
Plaça Sant Salvador	1993	2	64	3/12/93

Criteri de Distinció:	Color:

Definició de l'Element:	Definició de l'Estrat:	Criteri de Datació:
Retall.		Estratigràfic.

Composició Geològica:	Composició Artificial:	Composició Orgànica:

Descripció:
Retall situat prop de la façana nord, farcit per u.e 29.

Interpretació:
Retall generat per treballs de construcció moderns.

Datació:
Contemporani.

Observacions:

Relacions entre UEs:

Relació	UE
farcit per	29
talla	40

UEs i Relacions entre UEs.

Jaciment: Plaça Sant Salvador	Any: 1993	Cala: 2	UE: 65	Data: 4/12/93	Relacions entre UEs: <table border="1"><thead><tr><th>Relació</th><th>UE</th></tr></thead><tbody><tr><td>cobert per</td><td>29</td></tr><tr><td>tallat per</td><td>53</td></tr><tr><td>tallat per</td><td>67</td></tr><tr><td>es recolza en</td><td>20</td></tr><tr><td>es recolza en</td><td>40</td></tr><tr><td>cobreix</td><td>65</td></tr><tr><td>farceix</td><td>73</td></tr><tr><td>farceix</td><td>74</td></tr></tbody></table>	Relació	UE	cobert per	29	tallat per	53	tallat per	67	es recolza en	20	es recolza en	40	cobreix	65	farceix	73	farceix	74
Relació	UE																						
cobert per	29																						
tallat per	53																						
tallat per	67																						
es recolza en	20																						
es recolza en	40																						
cobreix	65																						
farceix	73																						
farceix	74																						
Criteri de Distinció: Consistència i composició.				Color: Gris-marró.																			
Definició de l'Element:	Definició de l'Estrat: Farciment.	Criteri de Datació: Estratigràfic.																					
Composició Geològica: Arenisques i còdols.	Composició Artificial: Teules, ceràmica, guixos i ferro.	Composició Orgànica: Òssos humans.																					
Descripció: Nivell situat entre la roca natural (u.e 20) i la u.e 40, amb moltes teules fragmentades i ceràmica; òssos humans molt afectats prop de la roca natural. La zona on el nivell farceix la claveguera u.e 73, apareixen òssos humans remoguts i desplaçats.																							
Interpretació: Farciment generat per treballs de construcció.																							
Datació: S.XII-XVIII.																							
Observacions:																							

UEs i Relacions entre UEs.

Jaciment: Plaça Sant Salvador	Any: 1993	Cala: 2	UE: 66	Data: 3/12/93	Relacions entre UEs: <table border="1"><thead><tr><th>Relació</th><th>UE</th></tr></thead><tbody><tr><td>cobert per</td><td>29</td></tr><tr><td>cobreix</td><td>65</td></tr><tr><td>farceix</td><td>67</td></tr></tbody></table>	Relació	UE	cobert per	29	cobreix	65	farceix	67
Relació	UE												
cobert per	29												
cobreix	65												
farceix	67												
Criteri de Distinció: Composició orgànica i consistència.				Color: Gris.									
Definició de l'Element:	Definició de l'Estrat: Farciment.		Criteri de Datació: Estratigràfic.										
Composició Geològica: Arenisques.	Composició Artificial: Teules i ceràmica.		Composició Orgànica: Carbons i òssos.										
Descripció: Nivell que farceix la u.e 67; apareixen teules poc fragmentades i alguns òssos humans.													
Interpretació: Farciment generat per treballs de construcció.													
Datació: S.XII-XVIII.													
Observacions:													

UEs i Relacions entre UEs.

Jaciment:	Any:	Cala:	UE:	Data:
Plaça Sant Salvador	1993	2	67	3/12/93

Criteri de Distinció:	Color:

Definició de l'Element:	Definició de l'Estrat:	Criteri de Datació:
Retall.		Estratigràfic.

Composició Geològica:	Composició Artificial:	Composició Orgànica:

Descripció:
Retall farcit per u.e 66 i que talla l'enterrament E-7 per la zona nord-est.

Interpretació:
Retall generat per treballs de construcció.

Datació:
S.XII-XVIII.

Observacions:

Relacions entre UEs:

Relació	UE
farcit per	66
talla	65
talla	54
talla	55
talla	53

UEs i Relacions entre UEs.

Jaciment:	Any:	Cala:	UE:	Data:
Plaça Sant Salvador	1993	2	68	7/12/93

Criteri de Distinció:	Color:

Definició de l'Element:	Definició de l'Estrat:	Criteri de Datació:
Retall.		Estratigràfic.

Composició Geològica:	Composició Artificial:	Composició Orgànica:

Descripció:
Retall fet a la u.e 40, farcit per la claveguera d'arenisques u.e 52. Orientat des de la façana nord en direcció a l'absis.

Interpretació:
Retall per encaixar la claveguera u.e 52.

Datació:
Modern.

Observacions:

Relacions entre UEs:

Relació	UE
farcit per	78
tallat per	53
talla	40

UEs i Relacions entre UEs.

Jaciment: Plaça Sant Salvador	Any: 1993	Cala: 2	UE: 69	Data: 8/12/93	Relacions entre UEs: <table border="1"><thead><tr><th>Relació</th><th>UE</th></tr></thead><tbody><tr><td>cobert per</td><td>65</td></tr><tr><td>es recolza en</td><td>40</td></tr><tr><td>es recolza en</td><td>20</td></tr></tbody></table>	Relació	UE	cobert per	65	es recolza en	40	es recolza en	20
Relació	UE												
cobert per	65												
es recolza en	40												
es recolza en	20												
Criteri de Distínció: Composició geològica.				Color: Marró fosc.									
Definició de l'Element: Canalitz.	Definició de l'Estrat:		Criteri de Datació: Estratigràfic.										
Composició Geològica: Còdols i arenisques.	Composició Artificial: Ceràmica.		Composició Orgànica: Òssos.										
Descripció: Nivell on apareixen còdols alineats d'oest a est, recolzats sobre la roca natural al sector nord-oest de la claveguera u.e 73.													
Interpretació: Tram canalització.													
Datació: Modern.													
Observacions:													

UEs i Relacions entre UEs.

Jaciment:	Any:	Cala:	UE:	Data:
Plaça Sant Salvador	1993	2	70	8/12/93

Criteri de Distinció: Color i consistència.	Color: Marró fosc.
--	-----------------------

Definició de l'Element:	Definició de l'Estrat:	Criteri de Datació:
	Farciment.	Estratigràfic.

Composició Geològica:	Composició Artificial:	Composició Orgànica:
	Ceràmica i teules.	Òssos i carbons.

Descripció:
 Nivell cobert per la coberta de la claveguera d'arenisques (u.e 52). Poc material ceràmic.

Interpretació:
 Farciment generat per l'amortització de la claveguera.

Datació:
 Modern.

Observacions:

Relacions entre UEs:

Relació	UE
cobert per	52
cobreix	71
farceix	52

UEs i Relacions entre UEs.

Jaciment:	Any:	Cala:	UE:	Data:
Plaça Sant Salvador	1993	2	71	8/12/93

Criteri de Distinció:	Color:
Color i consistència.	Negre.

Definició de l'Element:	Definició de l'Estrat:	Criteri de Datació:
	Farciment.	Estratigràfic.

Composició Geològica:	Composició Artificial:	Composició Orgànica:
Graves.	Ceràmica i teules.	Òssos.

Descripció:
Nivell que farceix la canalització u.e 52; barreja d'una terra molt fosca amb concrecions originades per la circulació d'aigua.

Interpretació:
Nivell d'amortització de la canalització u.e 52.

Datació:
Modern.

Observacions:

Relacions entre UEs:

Relació	UE
cobert per	70
cobreix	72
cobreix	20
farceix	52

UEs i Relacions entre UEs.

Jaciment: Plaça Sant Salvador	Any: 1993	Cala: 2	UE: 72	Data: 10/12/93	Relacions entre UEs: <table border="1"> <thead> <tr> <th>Relació</th> <th>UE</th> </tr> </thead> <tbody> <tr> <td>cobert per</td> <td>71</td> </tr> <tr> <td>cobert per</td> <td>52</td> </tr> <tr> <td>cobert per</td> <td>40</td> </tr> <tr> <td>cobreix</td> <td>20</td> </tr> <tr> <td>farceix</td> <td>75</td> </tr> </tbody> </table>	Relació	UE	cobert per	71	cobert per	52	cobert per	40	cobreix	20	farceix	75
Relació	UE																
cobert per	71																
cobert per	52																
cobert per	40																
cobreix	20																
farceix	75																
Criteri de Distinció: Composició geològica.			Color: Groc-blanc.														
Definició de l'Element:	Definició de l'Estrat: Farciment.	Criteri de Datació: Estratigràfic.															
Composició Geològica: Arenisca.	Composició Artificial: Ceràmica.	Composició Orgànica: Carbons, `ossos.															
Descripció: Nivell situat sota u.e 40, sota la claveguera d'arensques (u.e 52), prop de la façana nord del sector. Moltes arenisques desfetes amb terra marronosa; apareix poca ceràmica i òssos animals. Farceix la u.e 75.																	
Interpretació: Nivell generat per la construcció de la claveguera u.e 52.																	
Datació: Post. a 1105.																	
Observacions:																	

UEs i Relacions entre UEs.

Jaciment:	Any:	Cala:	UE:	Data:
Plaça Sant Salvador	1993	2	73	10/12/93

Criteri de Distínció:	Color:

Definició de l'Element:	Definició de l'Estrat:	Criteri de Datació:
Retall.		Estratigràfic.

Composició Geològica:	Composició Artificial:	Composició Orgànica:

Descripció:
Retall excavat a la roca natural (u.e 20), farcit per u.e 65; orientat d'est a oest.

Interpretació:
Claveguera excavada a la roca natural.

Datació:
Islàmic.

Observacions:

Relacions entre UEs:

Relació	UE
farcit per	65
tallat per	62
talla	20

UEs i Relacions entre UEs.

Jaciment:	Any:	Cala:	UE:	Data:
Plaça Sant Salvador	1993	2	74	10/12/93

Criteri de Distinció:	Color:

Definició de l'Element:	Definició de l'Estrat:	Criteri de Datació:
Retall.		Estratigràfic.

Composició Geològica:	Composició Artificial:	Composició Orgànica:

Descripció:
Retall excavat a la roca natural (u.e 20), farcit per u.e 65 i orientat de nord a sud en direcció a l'absis.

Interpretació:
Claveguera excavada a la roca natural.

Datació:
Islàmic.

Observacions:

Relacions entre UEs:

Relació	UE
farcit per	65
tallat	62
talla	20

UEs i Relacions entre UEs.

Jaciment:	Any:	Cala:	UE:	Data:
Plaça Sant Salvador	1993	2	75	10/12/93

Criteri de Distinció:	Color:

Definició de l'Element:	Definició de l'Estrat:	Criteri de Datació:
Retall.		Estratigràfic.

Composició Geològica:	Composició Artificial:	Composició Orgànica:

Descripció:
Retall excavat a la roca natural (u.e 20) , situat prop de la façana nord del sector, orientat de nord a sud i traçant un angle recte en el seu tram situat més al sud.

Interpretació:
Claveguera excavada a la roca natural.

Datació:
Islàmic.

Observacions:

Relacions entre UEs:

Relació	UE
farcit per	72
farcit per	40
talla	20

UEs i Relacions entre UEs.

Jaciment:	Any:	Cala:	UE:	Data:
Plaça Sant Salvador	1993	2	76	10/12/93

Criteri de Distinció:	Color:

Definició de l'Element:	Definició de l'Estrat:	Criteri de Datació:
Retall.		Estratigràfic.

Composició Geològica:	Composició Artificial:	Composició Orgànica:

Descripció:
Retall excavat a la roca natural (u.e 20) situat en l'extrem est de l'absis i en direcció a aquest, orientat d'est a oest

Interpretació:
Claveguera excavada a la roca.

Datació:
Islàmic.

Observacions:

Relacions entre UEs:

Relació	UE
farcit per	60
talla	20
farcit per	61
tallat per	62

UEs i Relacions entre UEs.

Jaciment:	Any:	Cala:	UE:	Data:
Plaça Sant Salvador	1993	2	77	10/12/93

Criteri de Distinció:	Color:

Definició de l'Element:	Definició de l'Estrat:	Criteri de Datació:
Retall.		Estratigràfic.

Composició Geològica:	Composició Artificial:	Composició Orgànica:

Descripció:
Retall excavat a la roca natural (u.e 20), situat en l'angle nord-est del sector, en direcció a la claveguera u.e 18, amb orientació de sud-oest a nord-est.

Interpretació:
Claveguera o desaigüe excavat a la roca natural.

Datació:
Islàmic.

Observacions:

Relacions entre UEs:

Relació	UE
talla	20
farcit per	40

UEs i Relacions entre UEs.

Jaciment:	Any:	Cala:	UE:	Data:
Plaça Sant Salvador	1993	2	78	10/12/93

Criteri de Distinció:	Color:
Color i composició geològica.	Marró clar.

Definició de l'Element:	Definició de l'Estrat:	Criteri de Datació:
	Farciment.	Estratigràfic.

Composició Geològica:	Composició Artificial:	Composició Orgànica:
Arenisques.		

Descripció:
 Nivell que farceix la rasa de la claveguera u.e 52 en la seva vessant est. Presenta una barreja d'arenisca i terra fina i clara.

Interpretació:
 Nivell generat per la construcció de la claveguera u.e 52.

Datació:
 Post. a 1105.

Observacions:

Relacions entre UEs:

Relació	UE
cobert per	29
es recolza en	52
es recolza en	40
cobreix	20
farceix	68

UEs i Relacions entre UEs.

Jaciment:	Any:	Cala:	UE:	Data:
Plaça Sant Salvador	1993	2	79	10/09/93

Criteri de Distinció:	Color:

Definició de l'Element:	Definició de l'Estrat:	Criteri de Datació:
Retall.		Estratigràfic.

Composició Geològica:	Composició Artificial:	Composició Orgànica:

Descripció:
U.E negativa generada pel saqueig de l'absis (u.e 4) i que deixa les seves improntes en els nivells que es recolzen a l'absis.

Interpretació:
Saqueig de l'absis de l'església de Sant Salvador.

Datació:
Post. 1939.

Observacions:

Relacions entre UEs:

Relació	UE
talla	4
talla	11
talla	29
talla	31
talla	32
talla	44

UEs i Relacions entre UEs.

Jaciment:	Any:	Cala:	UE:	Data:
Plaça Sant Salvador	1993	2	80	10/12/93

Criteri de Distinció:	Color:

Definició de l'Element:	Definició de l'Estrat:	Criteri de Datació:
Retall.		Estratigràfic.

Composició Geològica:	Composició Artificial:	Composició Orgànica:

Descripció:
Retall amb orientació NE-SO, ocupa quasi tota l'amplada del sector en línia recta des del contrafort de l'extrem sud-oest de l'absis fins la zona nord-est.

Interpretació:
Retall practicat a la roca natural per tal d'assentar-hi una estructura (possible habitatge andalusí).

Datació:
S.VIII-1105.

Observacions:

Relacions entre UEs:

Relació	UE
talla	20

 **3.2 Inventari d'UAs.**

UNITATS D'ACTIVITAT

Jaciment: St. Salvador	Sigla: SS	UA 1
Sector: 2	Any: 1993	

Descripció: Enterrament 1.

Unitats Estratigràfiques			
Núm. UE	Descripció	Anterior a:	Posterior a:
5	Farciment claveguera formigó	43	13
43	Esquelet	5	33
33	Retall de la fossa	43	29

RELACIONS UEs

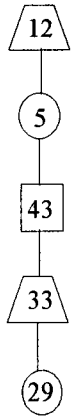

UNITATS D'ACTIVITAT

Jaciment: St. Salvador	Sigla: SS	UA 2
Sector: 2	Any: 1993	

Descripció: Enterrament 3

Unitats Estratigràfiques			
Núm. UE	Descripció	Anterior a:	Posterior a:
31	Farciment	5	48,4
48	Esquelet	31	42
42	Retall de la fossa de l'enterrament	48	29
47	Farciment	5	48,4

RELACIONS UEs

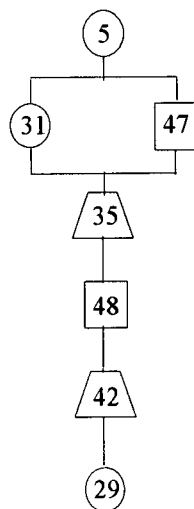

UNITATS D'ACTIVITAT

Jaciment: St. Salvador	Sigla: SS	UA 3
Sector: 2	Any: 1993	

Descripció: Enterrament 4

Unitats Estratigràfiques			
Núm. UE	Descripció	Anterior a:	Posterior a:
32	Farciment de l'enterrament	5	49
49	Esquelet	32	34
34	Retall de la fossa de l'enterrament	49	45

RELACIONS UEs

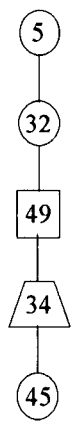

UNITATS D'ACTIVITAT

Jaciment: St. Salvador	Sigla: SS	UA	4
Sector: 2	Any: 1993		

Descripció: Enterrament 5

Unitats Estratigràfiques			
Núm. UE	Descripció	Anterior a:	Posterior a:
44	Farciment de l'enterrament	31,5	50
50	Esquelet	44	46
46	Retall de la fossa de l'enterrament	50	29

RELACIONS UEs

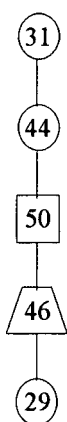

UNITATS D'ACTIVITAT

Jaciment: St. Salvador	Sigla: SS	UA 5
Sector: 2	Any: 1993	

Descripció: Enterrament 6

Unitats Estratigràfiques			
Núm. UE	Descripció	Anterior a:	Posterior a:
39	Farciment de l'enterrament	30	51
51	Esquelet	39	38
38	Retall de la fossa de l'enterrament	51	65
30	Farciment de l'enterrament		

RELACIONS UEs



UNITATS D'ACTIVITAT

Jaciment: St. Salvador	Sigla: SS	UA	6
Sector: 2	Any: 1993		

Descripció: Enterrament 7

Unitats Estratigràfiques			
Núm. UE	Descripció	Anterior a:	Posterior a:
54	Farciment de l'enterrament	67	55
55	Esquelet	54	53
53	Retall de la fossa de l'enterrament	55	65

RELACIONS UEs

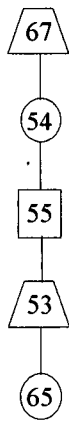

UNITATS D'ACTIVITAT

Jaciment: St. Salvador	Sigla: SS	UA 7
Sector: 2	Any: 1993	

Descripció: Enterrament 8

Unitats Estratigràfiques			
Núm. UE	Descripció	Anterior a:	Posterior a:
66	Farciment de l'enterrament	27	67
67	Retall de la fossa de l'enterrament	66	54

RELACIONS UEs

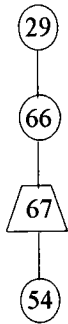

UNITATS D'ACTIVITAT

Jaciment: St. Salvador	Sigla: SS	UA 8
Sector: 2	Any: 1993	

Descripció: Claveguera

Unitats Estratigràfiques			
Núm. UE	Descripció	Anterior a:	Posterior a:
21	Farciment del retall de la claveguera	3	9
9	Estructura de totxos	21	17 19
17	Retall de la claveguera	9	6 41

RELACIONS UEs

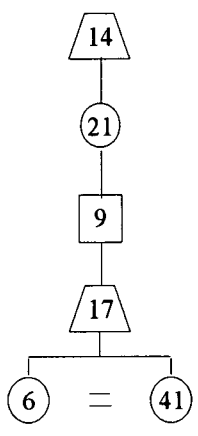

UNITATS D'ACTIVITAT

Jaciment: St. Salvador	Sigla: SS	UA 9
Sector: 2	Any: 1993	

Descripció: Conducció d'aigua

Unitats Estratigràfiques			
Núm. UE	Descripció	Anterior a:	Posterior a:
8	Farciment del retall de la conducció	3	15
15	Tub de plom	8	14
14	Retall	15	7 21

RELACIONS UEs

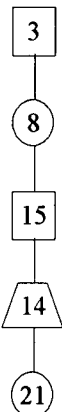

UNITATS D'ACTIVITAT

Jaciment: St. Salvador	Sigla: SS	UA 11
Sector: 2	Any: 1993	

Descripció: Claveguera d'arenisca

Unitats Estratigràfiques			
Núm. UE	Descripció	Anterior a:	Posterior a:
68	Retall	52	40
64	Retall	52	40
52	Estructura d'arenisques de la claveguera	78	68, 64
78	Farciment de la rasa	71	52
71	Farciment interior de la claveguera	70	78
70	Farciment interior de la claveguera	29, 65	71

RELACIONS UEs

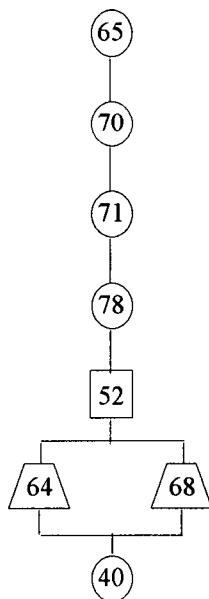

UNITATS D'ACTIVITAT

Jaciment: St. Salvador	Sigla: SS	UA 12
Sector: 2	Any: 1993	

Descripció: Retall obertura interior de l'absis

Unitats Estratigràfiques			
Núm. UE	Descripció	Anterior a:	Posterior a:
22	Retall fet a la zona SE interior de l'absis	25	4

RELACIONS UEs



UNITATS D'ACTIVITAT

Jaciment: St. Salvador	Sigla: SS	UA
Sector: 2	Any: 1993	

14

Descripció: Mur postís a la cara interior de l'absis

Unitats Estratigràfiques			
Núm. UE	Descripció	Anterior a:	Posterior a:
16	Mur postís situat a la cara interior de l'absis		10

RELACIONS UEs



UNITATS D'ACTIVITAT

Jaciment: St. Salvador	Sigla: SS	UA 15
Sector: 2	Any: 1993	

Descripció: Paviment de ciment.

Unitats Estratigràfiques			
Núm. UE	Descripció	Anterior a:	Posterior a:
1	Paviment de ciment del carrer.		2, 13

RELACIONS UEs

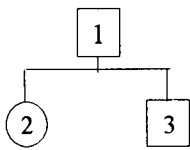

UNITATS D'ACTIVITAT

Jaciment: St. Salvador	Sigla: SS	UA	16
Sector: 2	Any: 1993		

Descripció: Retall.

Unitats Estratigràfiques			
Núm. UE	Descripció	Anterior a:	Posterior a:
36	Retall	3	5

RELACIONS UEs

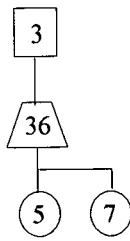

UNITATS D'ACTIVITAT

Jaciment: St. Salvador	Sigla: SS	UA 17
Sector: 2	Any: 1993	

Descripció: Retall.

Unitats Estratigràfiques			
Núm. UE	Descripció	Anterior a:	Posterior a:
37	Retall	3	7, 5, 56, 58

RELACIONS UEs

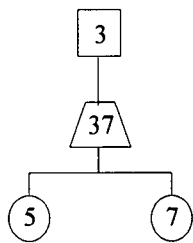

UNITATS D'ACTIVITAT

Jaciment:	St. Salvador	Sigla: SS	UA 18
Sector:	2	Any: 1993	

Descripció: Retall del saqueig de l'absis

Unitats Estratigràfiques			
Núm. UE	Descripció	Anterior a:	Posterior a:
79	Retall del saqueig de l'absis	2, 3	4, 5, 31, 47, 32, 29

RELACIONS UEs

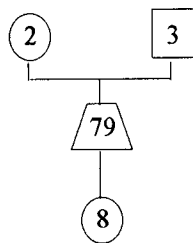

UNITATS D'ACTIVITAT

Jaciment: St. Salvador	Sigla: SS	UA	20
Sector: 2	Any: 1993		

Descripció: Claveguera d'arenisques i còdols

Unitats Estratigràfiques

Núm. UE	Descripció	Anterior a:	Posterior a:
69	Fragment de la claveguera feta amb còdols i arenisques	65	40

RELACIONS UEs



UNITATS D'ACTIVITAT

Jaciment: St. Salvador	Sigla: SS	UA 21
Sector: 2	Any: 1993	

Descripció: Retall sobre paviment de gravetes

Unitats Estratigràfiques			
Núm. UE	Descripció	Anterior a:	Posterior a:
26	Retall fet sobre el paviment de gravetes	7	24

RELACIONS UEs

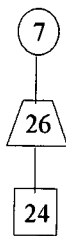

UNITATS D'ACTIVITAT

Jaciment: St. Salvador	Sigla: SS	UA	22
Sector: 2	Any: 1993		

Descripció: Retall a U.E 29

Unitats Estratigràfiques			
Núm. UE	Descripció	Anterior a:	Posterior a:
27	Retall	7	29

RELACIONS UEs

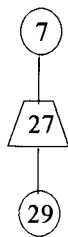

UNITATS D'ACTIVITAT

Jaciment: St. Salvador	Sigla: SS	UA 23
Sector: 2	Any: 1993	

Descripció: Retall fet a U.E 29

Unitats Estratigràfiques			
Núm. UE	Descripció	Anterior a:	Posterior a:
28	Retall	7	29

RELACIONS UEs



UNITATS D'ACTIVITAT

Jaciment:	St. Salvador	Sigla: SS	UA 25
Sector:	2	Any: 1993	

Descripció:	Terra aportada
-------------	----------------

Unitats Estratigràfiques			
Núm. UE	Descripció	Anterior a:	Posterior a:
5	Nivell sobre U.E 29, prop de l'absis	12, 36, 37	32, 31, 47, 43

RELACIONS UEs

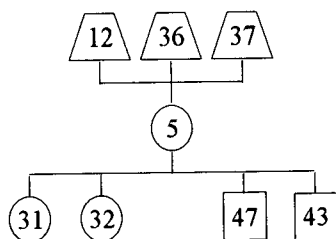

UNITATS D'ACTIVITAT

Jaciment: St. Salvador	Sigla: SS	UA 26
Sector: 2	Any: 1993	

Descripció: Terres aportades

Unitats Estratigràfiques			
Núm. UE	Descripció	Anterior a:	Posterior a:
7	Nivell amb guixos i gravetes	12	26, 27, 28

RELACIONS UEs

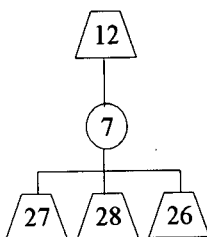

UNITATS D'ACTIVITAT

Jaciment: St. Salvador	Sigla: SS	UA <b style="font-size: 1.5em;">27
Sector: 2	Any: 1993	

Descripció: Terres aportades

Unitats Estratigràfiques			
Núm. UE	Descripció	Anterior a:	Posterior a:
29	Nivell retallat pels enterraments 1,2,3,4,5	46, 33, 27, 28	66, 65

RELACIONS UES

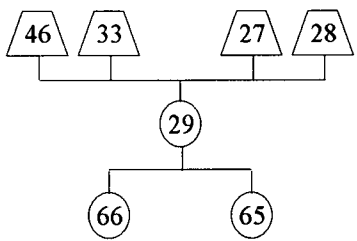

UNITATS D'ACTIVITAT

Jaciment: St. Salvador	Sigla: SS	UA
Sector: 2	Any: 1993	

Descripció: Terres aportades

Unitats Estratigràfiques			
Núm. UE	Descripció	Anterior a:	Posterior a:
40	Nivell d'arenisques desfetes	69, 64, 68	77, 72, 80

RELACIONS UEs

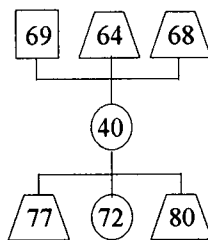

UNITATS D'ACTIVITAT

Jaciment: St. Salvador	Sigla: SS	UA 30
Sector: 2	Any: 1993	

Descripció: Terres aportades

Unitats Estratigràfiques			
Núm. UE	Descripció	Anterior a:	Posterior a:
56	Nivell amb arenisques molt desfetes	12, 37, 36	4, 69, 70

RELACIONS UEs

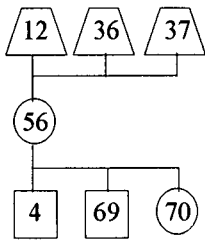

UNITATS D'ACTIVITAT

Jaciment: St. Salvador	Sigla: SS	UA 31
Sector: 2	Any: 1993	

Descripció: Terres aportades

Unitats Estratigràfiques			
Núm. UE	Descripció	Anterior a:	Posterior a:
58	Nivell amb arenisques molt desfetes	12, 37, 36	4, 69, 70

RELACIONS UEs

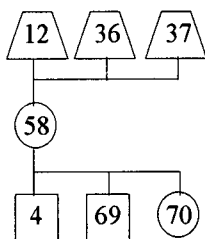

UNITATS D'ACTIVITAT

Jaciment: St. Salvador	Sigla: SS	UA	32
Sector:	Any: 1993		

Descripció: Farciment de la claveguera islàmica U.E 18

Unitats Estratigràfiques			
Núm. UE	Descripció	Anterior a:	Posterior a:
19	Farciment	17	4, 69, 70

RELACIONS UEs

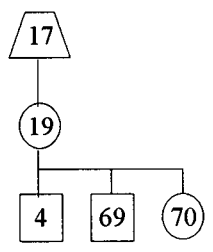

UNITATS D'ACTIVITAT

Jaciment: St. Salvador	Sigla: SS	UA
Sector: 2	Any: 1993	

Descripció: Terres aportades

Unitats Estratigràfiques			
Núm. UE	Descripció	Anterior a:	Posterior a:
60	Nivell prop de l'absis amb molta arenisca desfeta	45	4, 69, 70

RELACIONS UEs

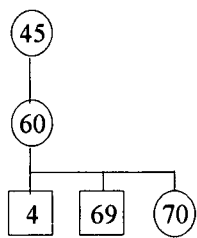

UNITATS D'ACTIVITAT

Jaciment: St. Salvador	Sigla: SS	UA	34
Sector: 2	Any: 1993		

Descripció: Terres aportades

Unitats Estratigràfiques			
Núm. UE	Descripció	Anterior a:	Posterior a:
45	Nivell amb molts llims, situat prop de l'absis	34	60

RELACIONS UEs

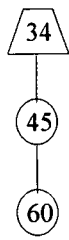

UNITATS D'ACTIVITAT

Jaciment: St. Salvador	Sigla: SS	UA 35
Sector: 2	Any: 1993	

Descripció: Enterrament 2

Unitats Estratigràfiques			
Núm. UE	Descripció	Anterior a:	Posterior a:
31	Nivell de terra remoguda	5	35
47	Òssos remenats a l'interior de la U.E 31	5	35
35	Retall	31, 47	48

RELACIONS UEs

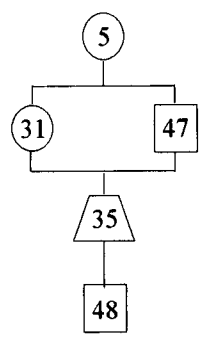

UNITATS D'ACTIVITAT

Jaciment: St. Salvador	Sigla: SS	UA 36
Sector: 2	Any: 1993	

Descripció: Terres aportades

Unitats Estratigràfiques			
Núm. UE	Descripció	Anterior a:	Posterior a:
10	Farciment entre el mur de l'església i el mur postís.	16	4

RELACIONS UEs

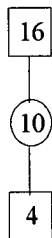

UNITATS D'ACTIVITAT

Jaciment:	St. Salvador	Sigla: SS	UA
Sector:	2	Any: 1993	

Descripció: Claveguera andalusí

Unitats Estratigràfiques

Núm. UE	Descripció	Anterior a:	Posterior a:
77	Retall de claveguera fet a la roca natural	40	20

RELACIONS UEs



UNITATS D'ACTIVITAT

Jaciment:	St. Salvador	Sigla: SS	UA
Sector:	2	Any: 1993	38

Descripció: Claveguera andalusi

Unitats Estratigràfiques			
Núm. UE	Descripció	Anterior a:	Posterior a:
74	Retall de claveguera fet a la roca natural	62	20

RELACIONS UEs

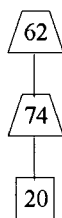

UNITATS D'ACTIVITAT

Jaciment: St. Salvador	Sigla: SS	UA	39
Sector: 2	Any: 1993		

Descripció: Claveguera andalusí

Unitats Estratigràfiques			
Núm. UE	Descripció	Anterior a:	Posterior a:
73	Retall de la claveguera fet a la roca natural	62	20

RELACIONS UEs



UNITATS D'ACTIVITAT

Jaciment: St. Salvador	Sigla: SS	UA 40
Sector: 2	Any: 1993	

Descripció: Claveguera andalusí

Unitats Estratigràfiques			
Núm. UE	Descripció	Anterior a:	Posterior a:
57	Retall de claveguera excavada a la roca natural	62	20

RELACIONS UEs



UNITATS D'ACTIVITAT

Jaciment: St. Salvador	Sigla: SS	UA 42
Sector: 2	Any: 1993	

Descripció: Terres aportades

Unitats Estratigràfiques			
Núm. UE	Descripció	Anterior a:	Posterior a:
72	Nivell d'arenisques i terra prop de la façana nord	40	75

RELACIONS UEs

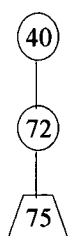

UNITATS D'ACTIVITAT

Jaciment: St. Salvador	Sigla: SS	UA 43
Sector: 2	Any: 1993	

Descripció: Claveguera andalusí

Unitats Estratigràfiques			
Núm. UE	Descripció	Anterior a:	Posterior a:
75	Retall de la claveguera excavat a la roca natural	72	20

RELACIONS UEs

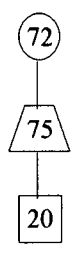

UNITATS D'ACTIVITAT

Jaciment: St. Salvador	Sigla: SS	UA 44
Sector: 2	Any: 1993	

Descripció: Farciment interir de la claveguera

Unitats Estratigràfiques			
Núm. UE	Descripció	Anterior a:	Posterior a:
63	Farciment de la claveguera U.E 18	62	59, 18

RELACIONS UEs

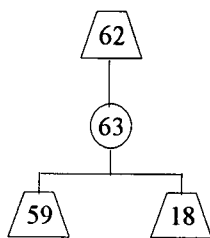

UNITATS D'ACTIVITAT

Jaciment: St. Salvador	Sigla: SS	UA 45
Sector: 2	Any: 1993	

Descripció: Claveguera andalusi

Unitats Estratigràfiques			
Núm. UE	Descripció	Anterior a:	Posterior a:
59	Retall de la claveguera excavat a la roca	63	20

RELACIONS UEs



UNITATS D'ACTIVITAT

Jaciment: St. Salvador	Sigla: SS	UA 46
Sector: 2	Any: 1993	

Descripció: Claveguera nadalusí

Unitats Estratigràfiques			
Núm. UE	Descripció	Anterior a:	Posterior a:
18	Retall de claveguera axcavat a la roca natural	63	20

RELACIONS UEs



UNITATS D'ACTIVITAT

Jaciment:	St. Salvador	Sigla: SS	UA 47
Sector:	2	Any: 1993	

Descripció: Traces d'encaix

Unitats Estratigràfiques			
Núm. UE	Descripció	Anterior a:	Posterior a:
25	Guixos amb improntes de l'aparell constructiu del retall U.E 22	23	22

RELACIONS UEs

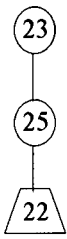

UNITATS D'ACTIVITAT

Jaciment: St. Salvador	Sigla: SS	UA 48
Sector: 2	Any: 1993	

Descripció: Nivell de desfeta

Unitats Estratigràfiques			
Núm. UE	Descripció	Anterior a:	Posterior a:
11	Guixos i còdols	2	23
23	Guixos desfets i remenats	11	25

RELACIONS UEs



UNITATS D'ACTIVITAT

Jaciment: St. Salvador	Sigla: SS	UA 49
Sector: 2	Any: 1993	

Descripció: Terreny geològic

Unitats Estratigràfiques			
Núm. UE	Descripció	Anterior a:	Posterior a:
20	Roca natural	57,59,18,73,74,77,75,80	

RELACIONS UEs

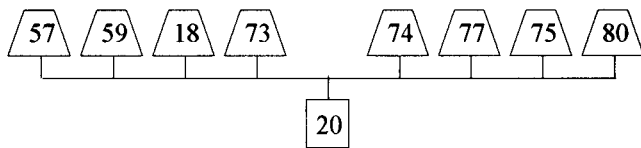

UNITATS D'ACTIVITAT

Jaciment: St. Salvador	Sigla: SS	UA 50
Sector: 2	Any: 1993	

Descripció: Claveguera andalusí

Unitats Estratigràfiques			
Núm. UE	Descripció	Anterior a:	Posterior a:
76	Retall d'una claveguera excavada a la roca natural	62	20

RELACIONS UEs



 **3.3 Inventari d'UHs.**

UNITATS HISTÒRIQUES

Jaciment: Sant Salvador	Sigla: SS	UH 1
Sector: 2	Any: 1993	

Descripció: Construcció de la xarxa de clavegueres andalusís. S. VIII-1105.

Unitats d'activitat:

Núm. UA:	Descripció:	Anterior a:	Posterior a:
40	Claveguera excavada a la roca natural	13	49
45	Claveguera excavada a la roca natural	44	49
46	Claveguera excavada a la roca natural	44	49
39	Claveguera excavada a la roca natural	13	49
38	Claveguera excavada a la roca natural	13	49
37	Claveguera excavada a la roca natural	29	49
43	Claveguera excavada a la roca natural	42	49
41	Claveguera excavada a la roca, natural	29	49
44	Farciment	13	45, 46
42	Farciment.	29	43
50	Claveguera excavada a la roca natural	13	49
29	Nivell amb arenisca desfeta	20, 11	37, 42, 41
20	Fragment de claveguera amb còdols i terra.	28	29
11	Claveguera feta d'arenisques.	28	29

RELACIONS UA

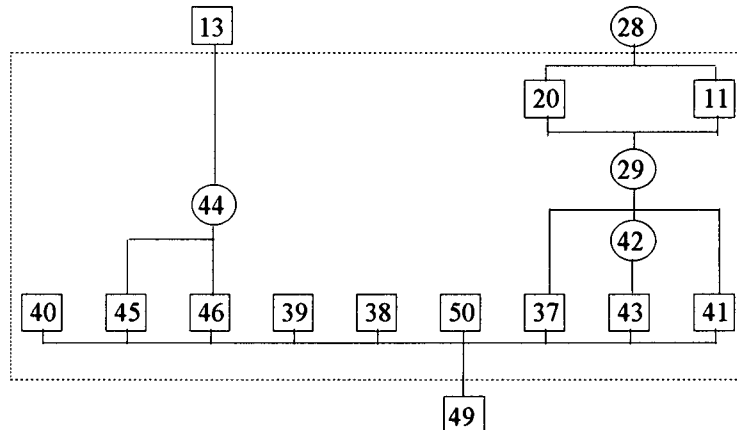

UNITATS HISTÒRIQUES

Jaciment: Sant Salvador	Sigla: SS	UH 3
Sector: 2	Any: 1993	

Descripció: Construcció de l'església de Sant Salvador. Posterior a 1105.
--

Unitats d'activitat:			
Núm. UA:	Descripció:	Anterior a:	Posterior a:
13	Absis de l'església de Sant Salvador	12,32,30,31, 33,28,36	40,44,39,38
12	Retall de l'obertura interior de l'absis	47	13
32	Arenisques i terra generades per la construcció de l'església	8	13
30	Arenisques i terra generades per la construcció de l'església	10,17,16	13
31	Arenisques i terra generades per la construcció de l'església	10,17,16	13
33	Arenisques i terra generades per la construcció de l'església	34	13
34	Arenisques i terra generades per la construcció de l'església	3	33
47	Guixos d'arrebossat a l'interior del retall U.A.12	48	12

RELACIONS UA

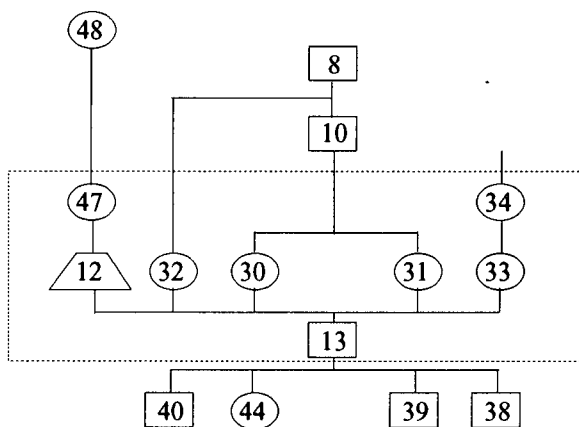

UNITATS HISTÒRIQUES

Jaciment: Sant Salvador	Sigla: SS	UH 4
Sector: 2	Any: 1993	

Descripció: Utilització de l'espai com a cementiri en època posterior

Unitats d'activitat:			
Núm. UA:	Descripció:	Anterior a:	Posterior a:
28	Terraplenament de les clavegueres andalusís	6,5	13,20,11
6	Enterrament 7	7	28
7	Enterrament 8	27	6
3	Enterrament 4	25	34
27	Terraplenament que ocupa tota la superfície de la cala	4,1,22,23	7
4	Enterrament 5	2	27
2	Enterrament 3	35	4
35	Enterrament 2	25	2
1	Enterrament 1	25	27
5	Enterrament 6	19	28

RELACIONS UA

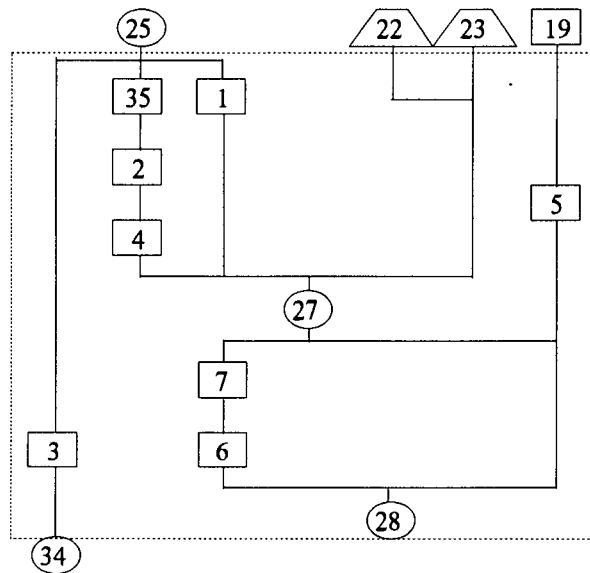

UNITATS HISTÒRIQUES

Jaciment: Sant Salvador	Sigla: SS	UH 5
Sector: 2	Any: 1993	

Descripció: Saqueig i destrucció de l'absis. Posterior a 1936.

Unitats d'activitat:			
Núm. UA:	Descripció:	Anterior a:	Posterior a:
18	Saqueig i destrucció de l'absis	24	9
24	Enderroc generat pel saqueig de l'absis	15	18
48	Guixos i còdols barrejats poroducte del saqueig de l'absis	24	47
36	Arenisques desfetes	14	13

RELACIONS UA

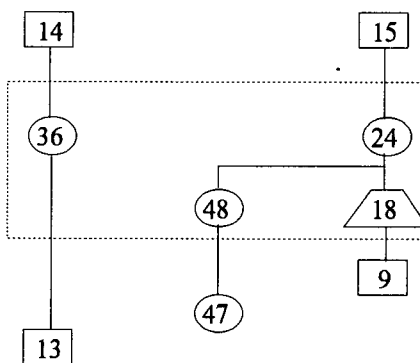

UNITATS HISTÒRIQUES

Jaciment: Sant Salvador	Sigla: SS	UH 6
Sector: 2	Any: 1993	

Descripció: Pavimentació del carrer i mur postís

Unitats d'activitat:			
Núm. UA:	Descripció:	Anterior a:	Posterior a:
15	Pavimentació del carrer		24
14	Mur postís		36

RELACIONS UA

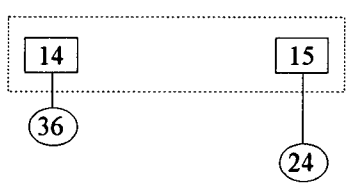

UNITATS HISTÒRIQUES

Jaciment: Sant Salvador	Sigla: SS	UH 7
Sector: 2	Any: 1993	

Descripció: Pavimentació del carrer, posterior a la destrucció i anivellament, anterior a la construcció del clavegueram modern

Unitats d'activitat:

Núm. UA:	Descripció:	Anterior a:	Posterior a:
19	Paviment de gravetes	21	5
21	Retall fet a U.A. 19	26	19
22	Retalls fets a U.A. 27	26	27
23	Retalls fets a U.A. 27	26	27
26	Terra que anivella la zona	16	23
25	Terra que anivella la zona	10,17,16	35,1,3
17	Retall rectangular fet a U.A. 25	24	25,26
16	Retall rectangular fet a U.A. 25	24	25,26
10	Claveguera de desaigüe	8	25,26
8	Claveguera de desaigüe	9	10
9	Conducció de l'aigua potable	18	8

RELACIONS UA

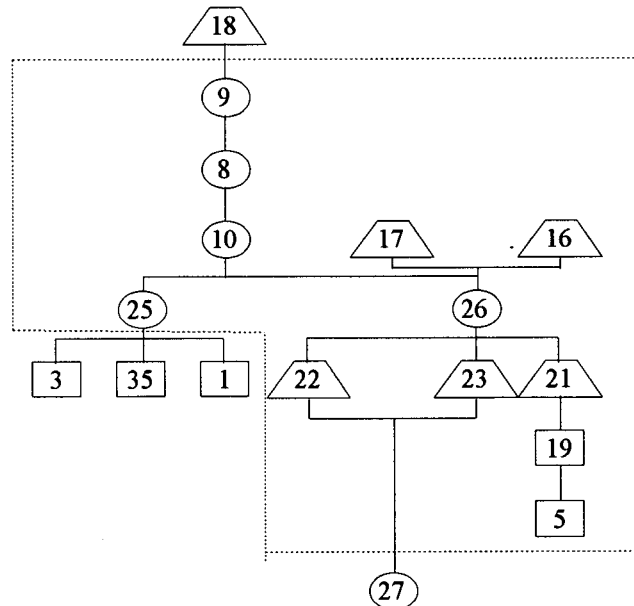

 **3.4 Inventari de Plantes.**



JACIMENT		MUNICIPI	COMARCA	ANY D'EXCAVACIÓ
SANT SALVADOR		BALAGUER	LA NOGUERA	1993
PLANTA	ESCALA	DESCRIPCIÓ		
1	1:50	PLANTA INICIAL PAVIMENTS		

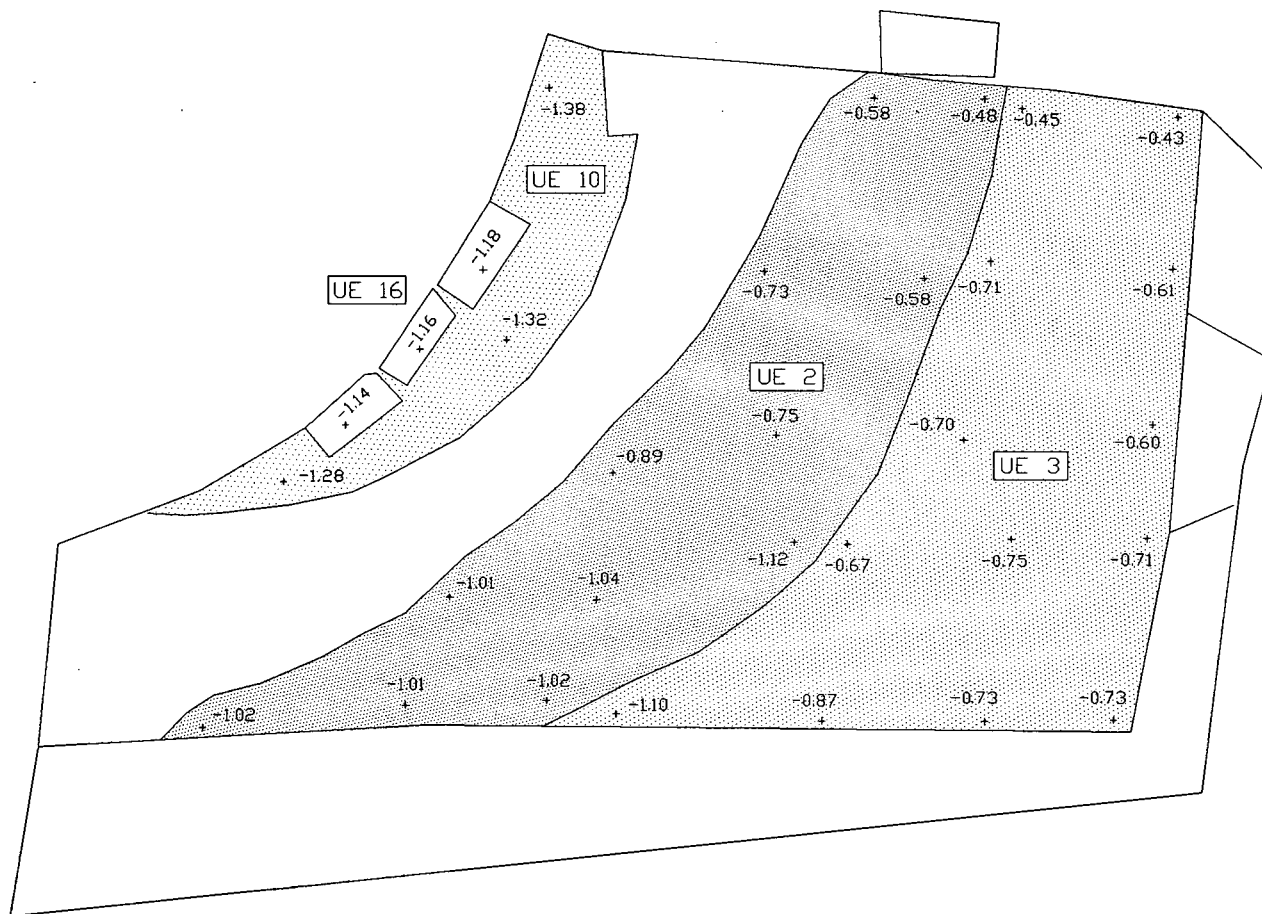



JACIMENT	MUNICIPI	COMARCA	ANY D'EXCAVACIÓ
SANT SALVADOR	BALAGUER	LA NUGUERA	1993
PLANTA	ESCALA	DESCRIPCIÓ	
3	1:50	PLANTA UNITATS: 23, 9, 17, 21, 15, 13.	

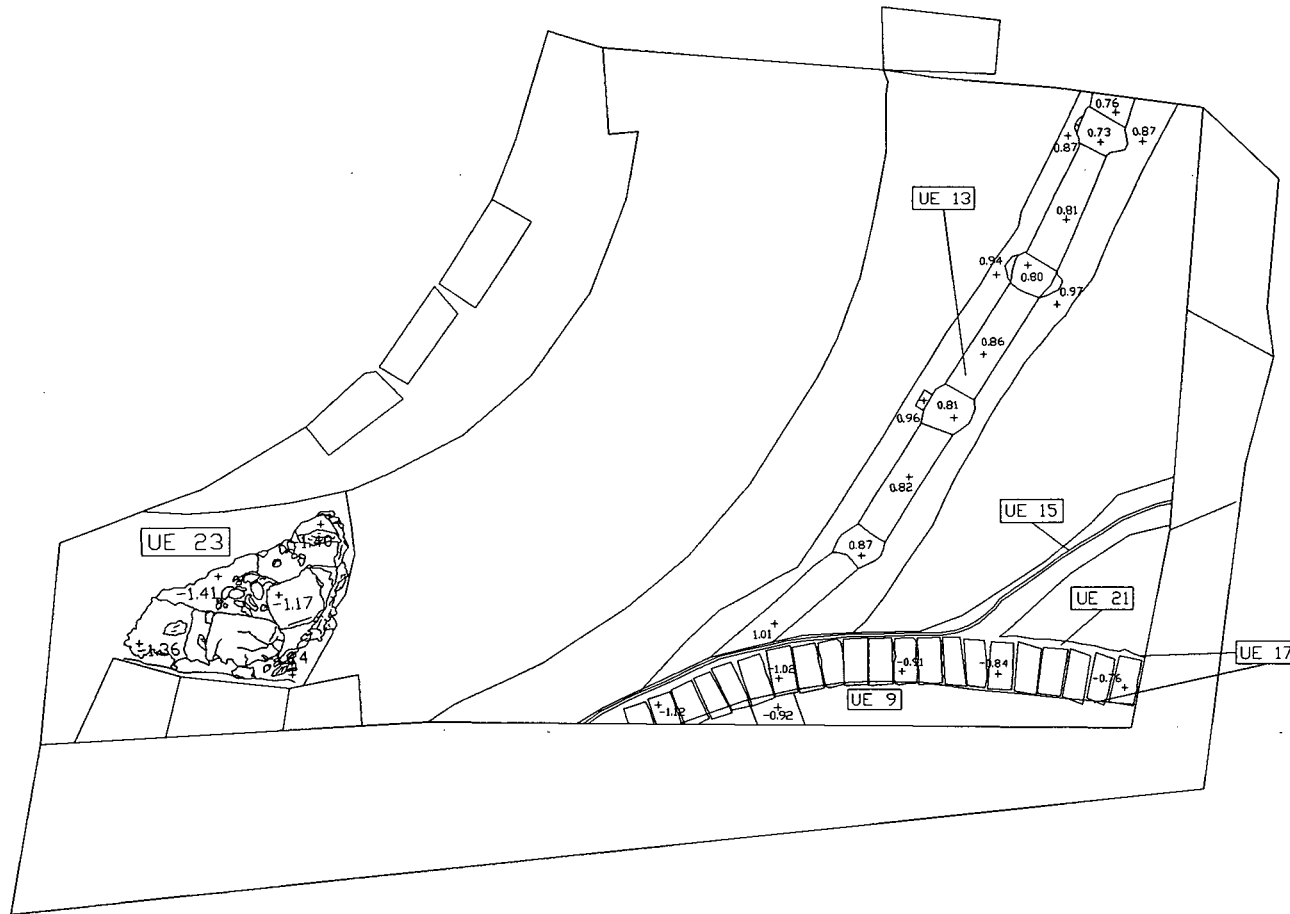



JACIMENT	MUNICIPI	COMARCA	ANY D'EXCAVACIÓ
SANT SALVADOR	BALAGUER	LA NUGUERA	1993
PLANTA	ESCALA	DESCRIPCIÓ	
4	1:50	PLANTA UNITATS: 25, 32, 34, 31, 35, 33, 43, 24, 26.	

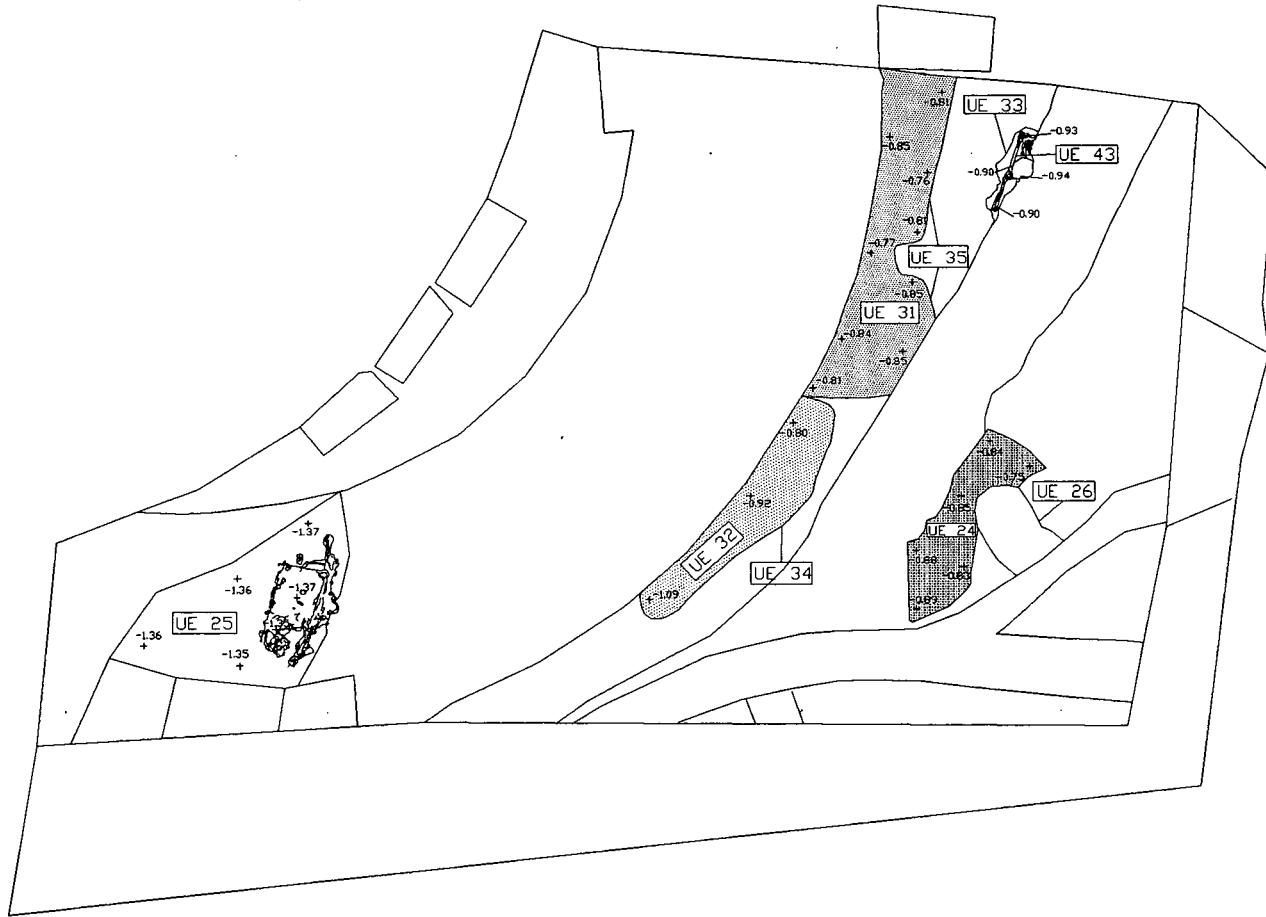



JACIMENT		MUNICIPI	COMARCA	ANY D'EXCAVACIÓ
SANT SALVADOR		BALAGUER	LA NUGUERA	1993
PLANTA	ESCALA	DESCRIPCIÓ		
5	1:50	PLANTA UNITATS: 48, 42, 49, 34, 45, 30, 38.		

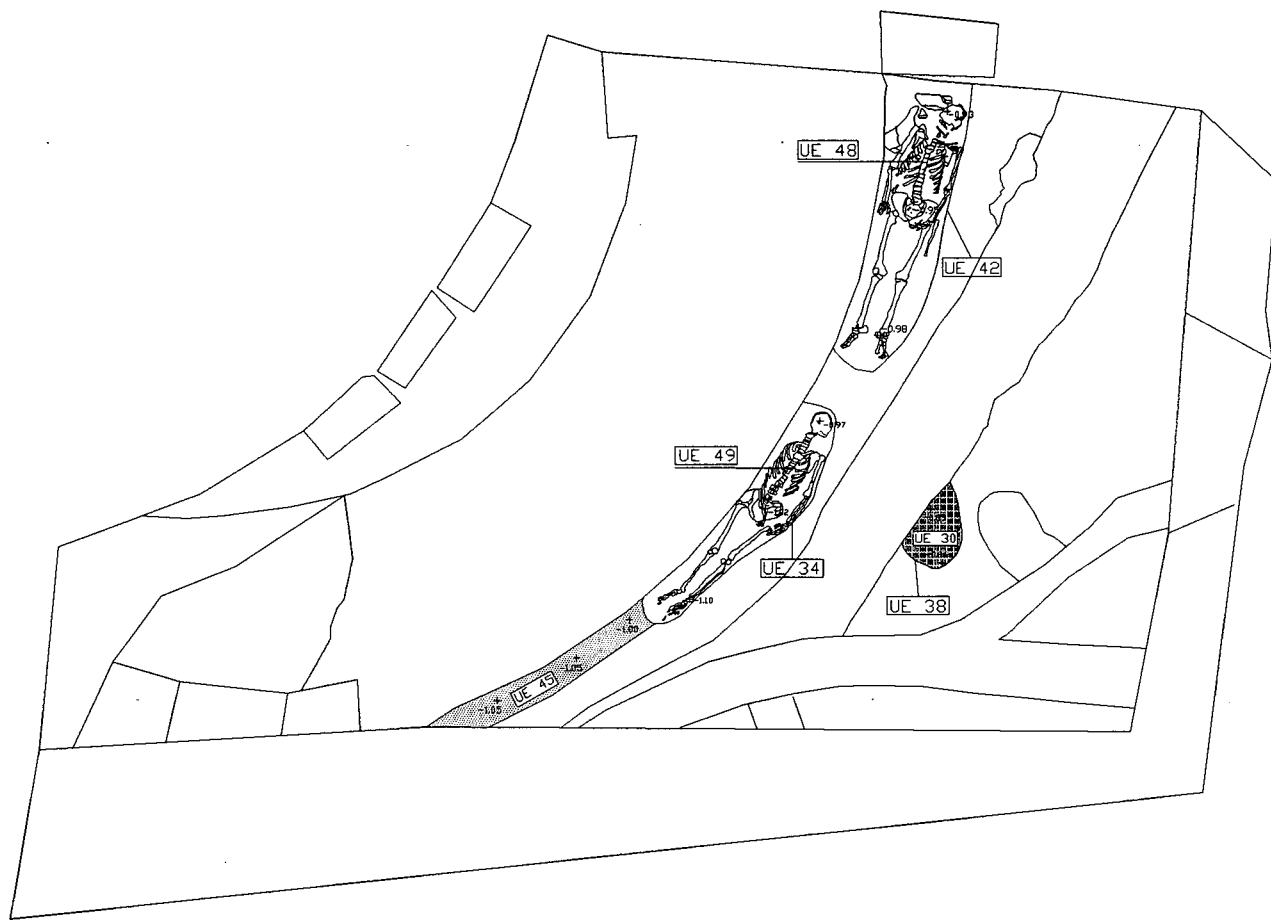



JACIMENT		MUNICIPI	COMARCA	ANY D'EXCAVACIÓ
SANT SALVADOR		BALAGUER	LA NOGUERA	1993
PLANTA	ESCALA	DESCRIPCIÓ		
6	1:50	PLANTA UNITATS 29, 39, 44, 28, 27, 39.		





JACIMENT	MUNICIPI	COMARCA	ANY D'EXCAVACIÓ
SANT SALVADOR	BALAGUER	LA NOGUERA	1993
PLANTA	ESCALA	DESCRIPCIÓ	
7	1:50	PLANTA UNITATS: 46, 50, 38, 51.	

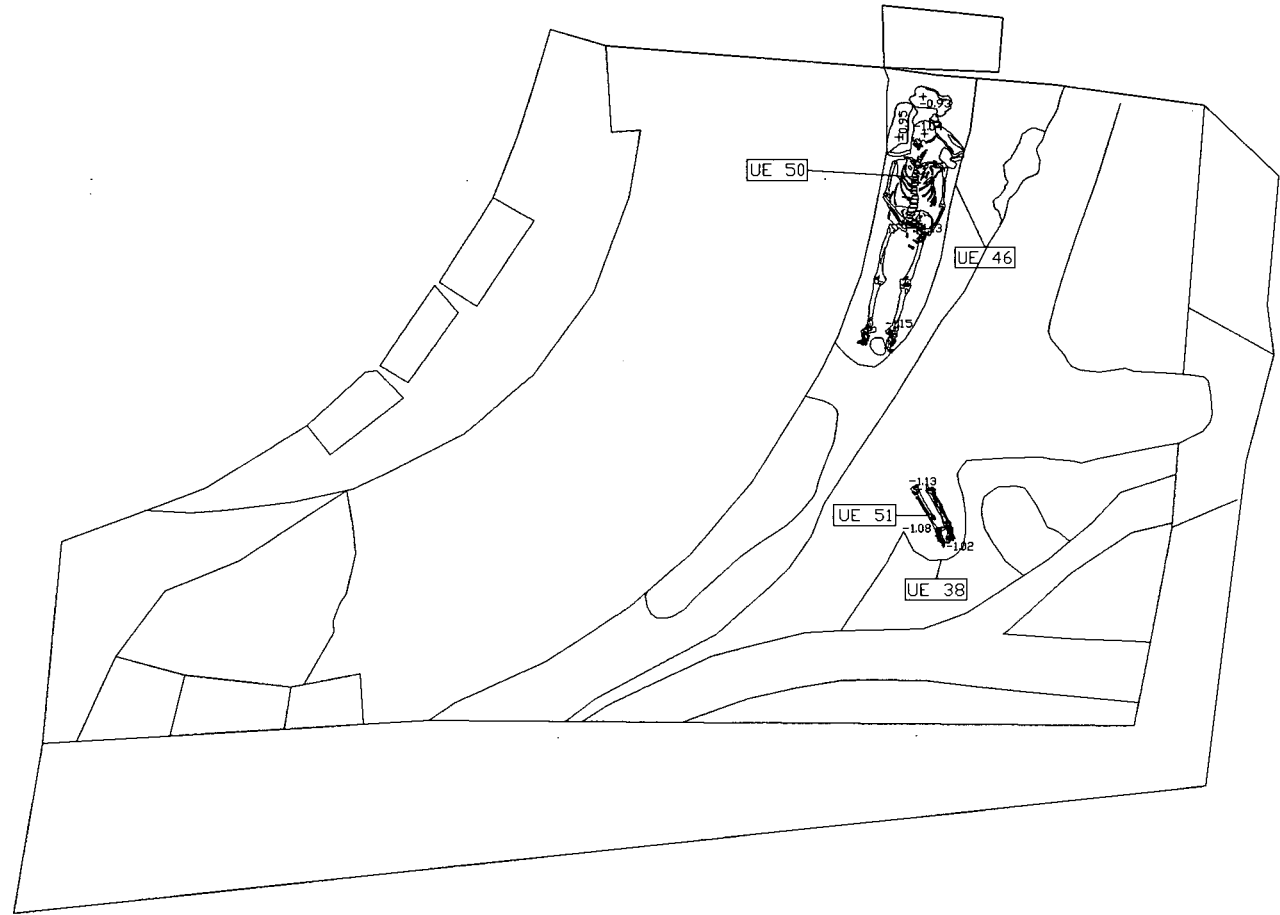



JACIMENT	MUNICIPI	CDMARCA	ANY D'EXCAVACIÓ
SANT SALVADOR	BALAGUER	LA NOGUERA	1993
PLANTA	ESCALA	DESCRIPCIÓ	
8	1:50	PLANTA UNITATS: 65, 53, 66, 67, 54, 70, 60.	

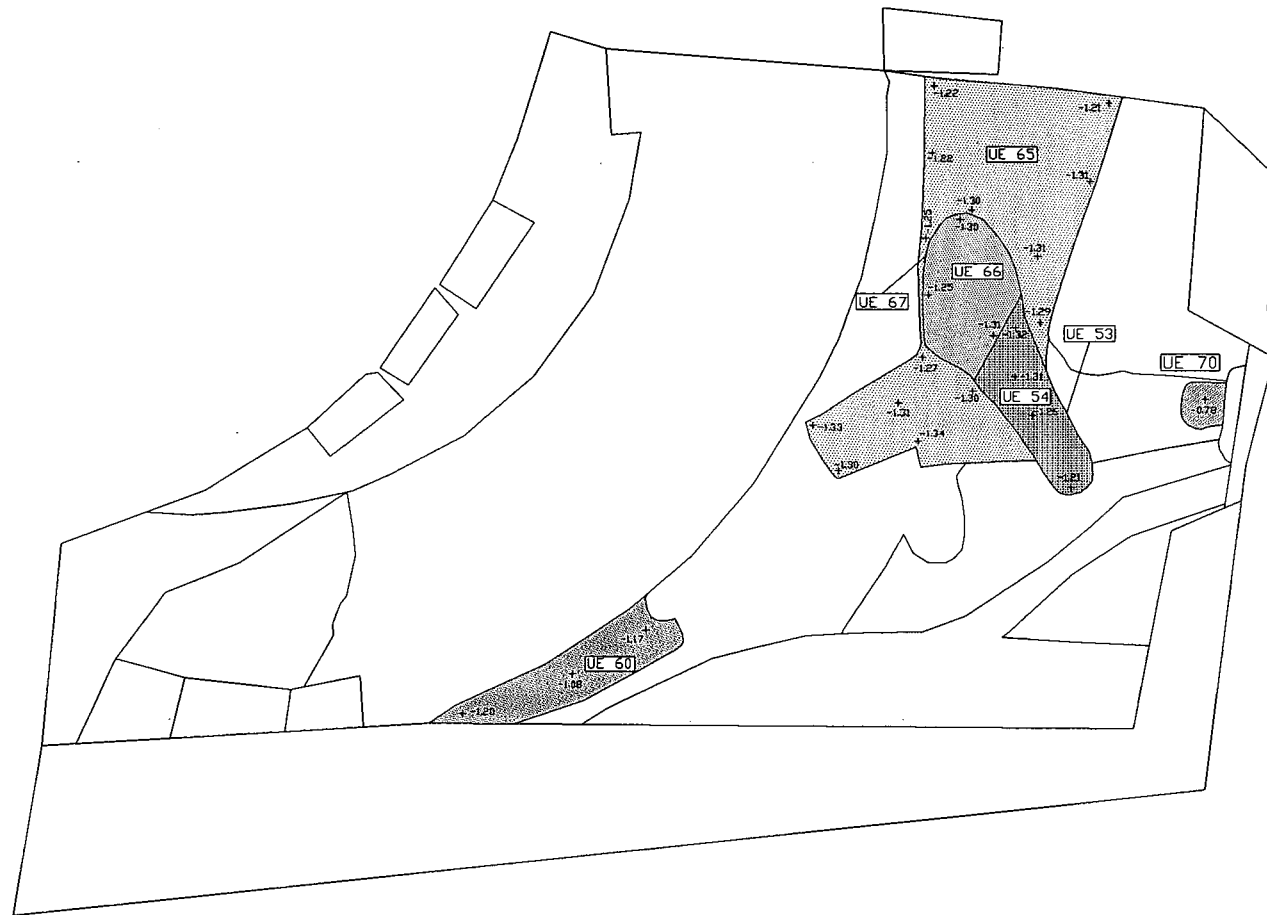



JACIMENT	MUNICIPI	COMARCA	ANY D'EXCAVACIÓ
SANT SALVADOR	BALAGUER	LA NOGUERA	1993
PLANTA	ESCALA	DESCRIPCIÓ	
10	1.50	PLANTA UNITATS: 63, 52, 78, 68, 64, 69.	

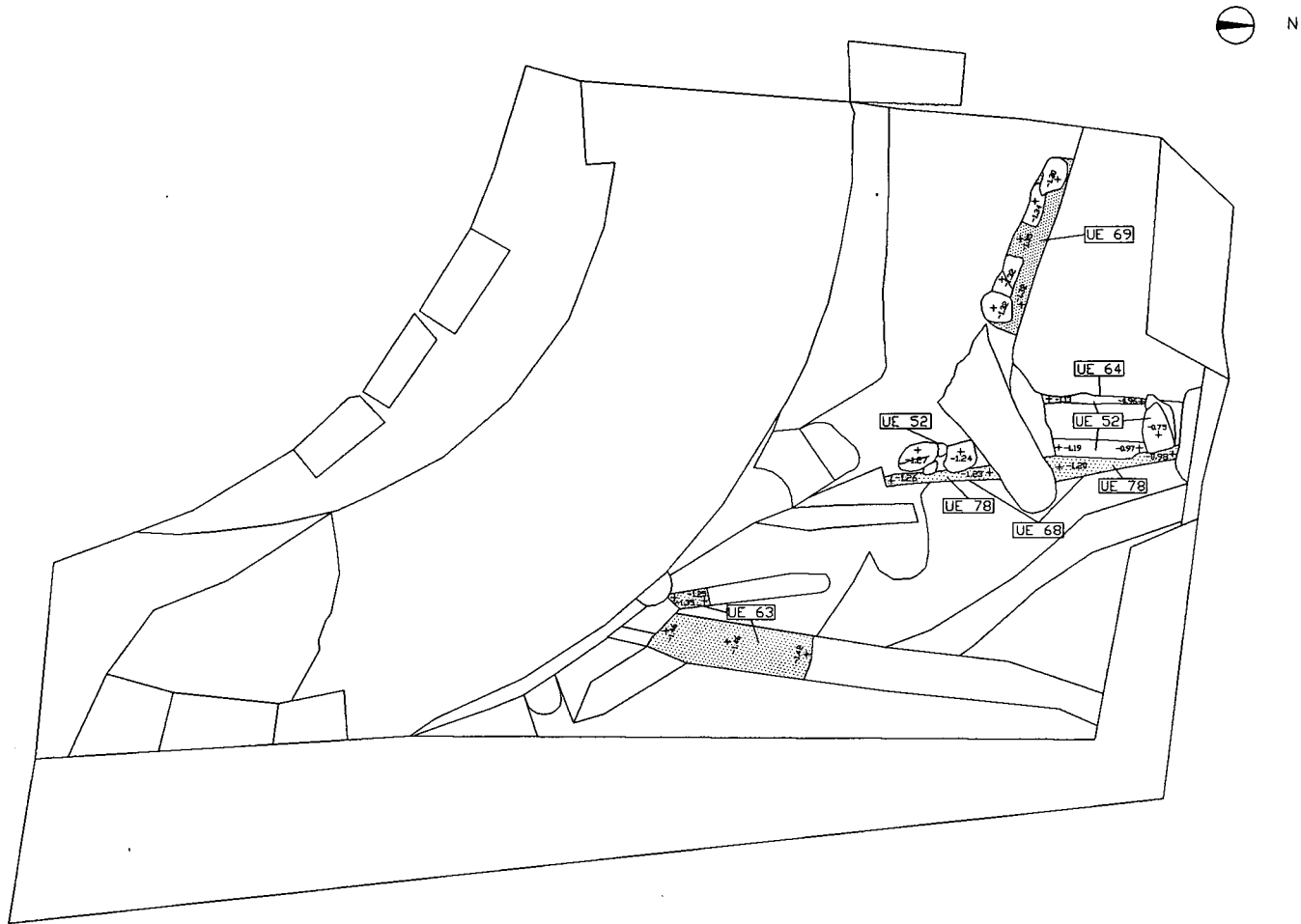



JACIMENT		MUNICIPI	COMARCA	ANY D'EXCAVACIÓ
SANT SALVADOR		BALAGUER	LA NOGUERA	1993
PLANTA	ESCALA	DESCRIPCIÓ		
11	1:50	PLANTA UNITATS 4, 62, 72.		

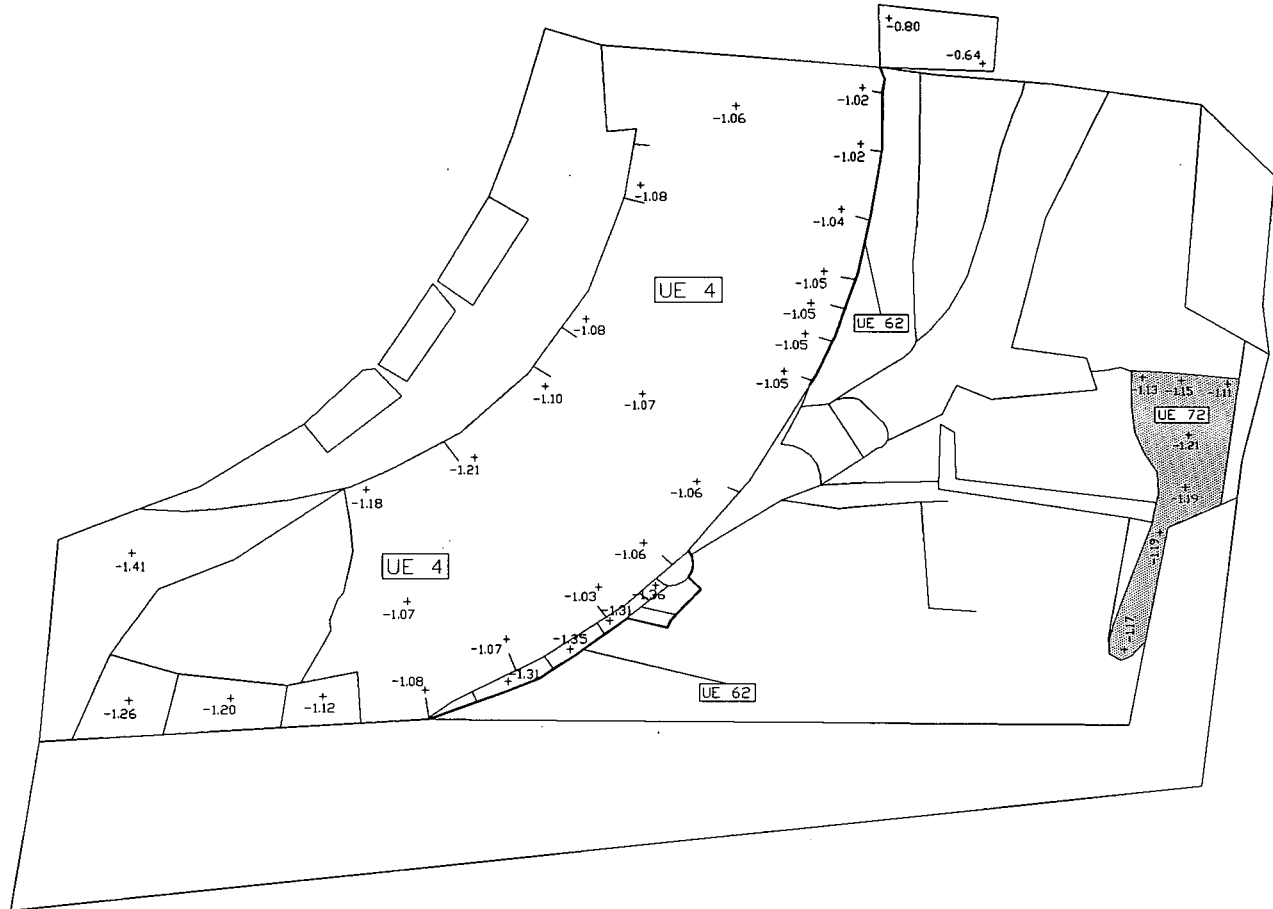



JACIMENT	MUNICIPI	COMARCA	ANY D'EXCAVACIÓ
SANT SALVADOR	BALAGUER	LA NOGUERA	1993
PLANTA	ESCALA	DESCRIPCIÓ	
12	1:50	PLANTA FINAL.	

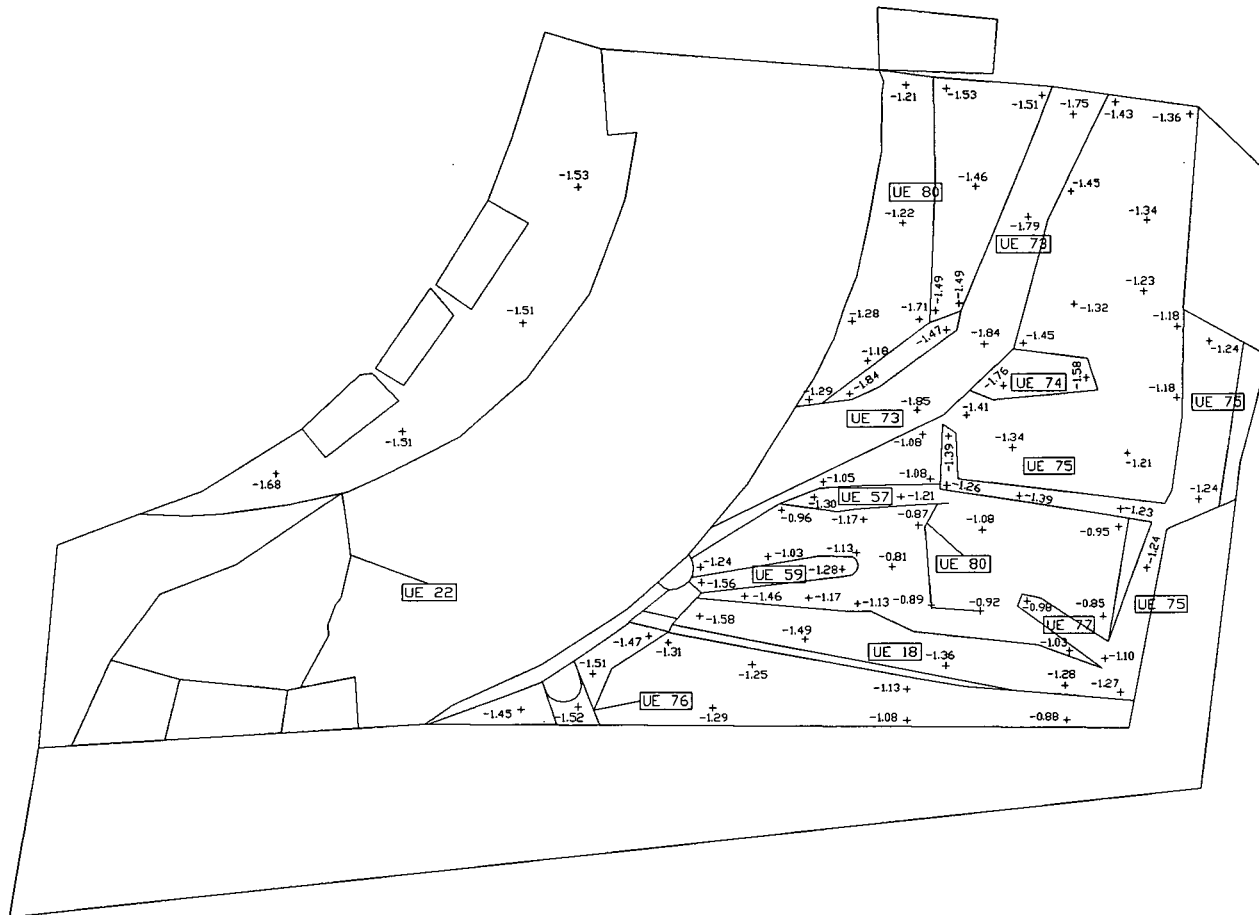



3.5 Seccions

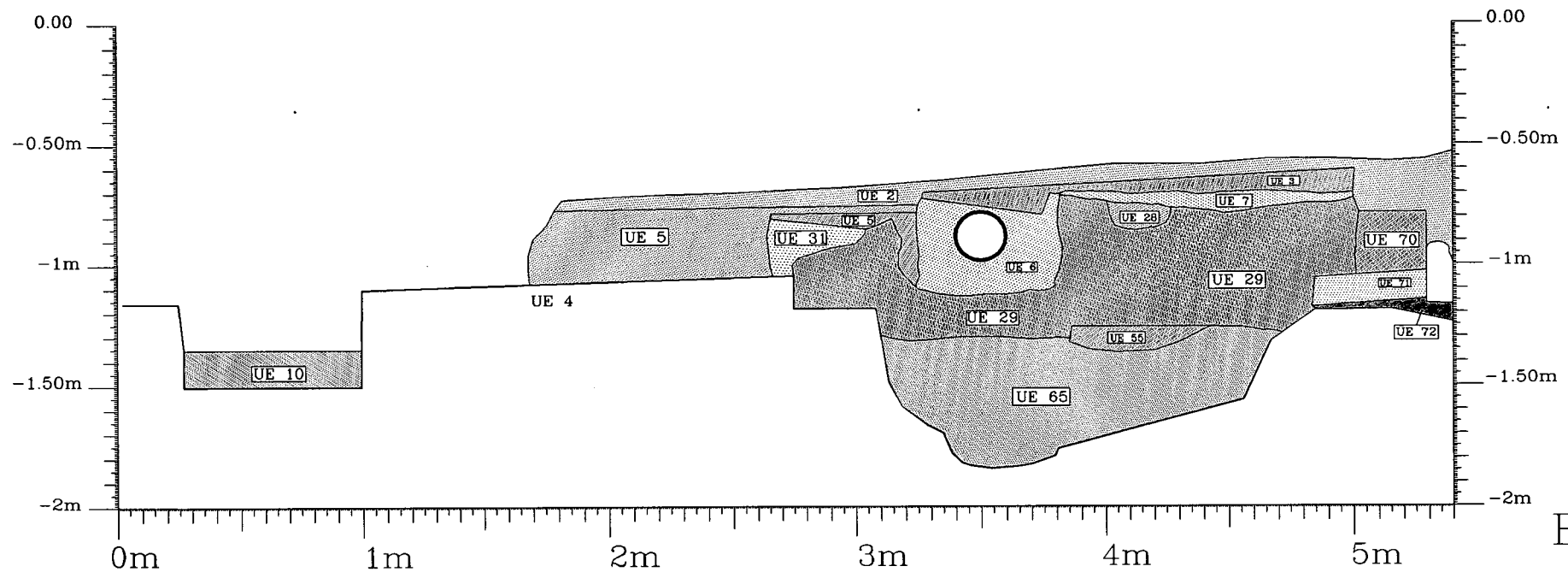

A

B

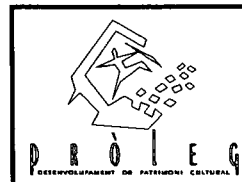
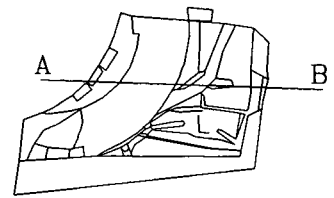

JACIMENT	MUNICIPI	COMARCA	ANY D'EXCAVACIO
SANT SALVADOR.	BALAGUER.	LA NOGUERA	1994
SECTOR.	DESCRIPCIO		
2	SECCIO A-B.		

 **3.6 Matrix**

MATRIX UNITATS ESTRATIGRAFiques.

JACIMENT Sant Salvador

ANY 1993

SECTOR 2

CALA

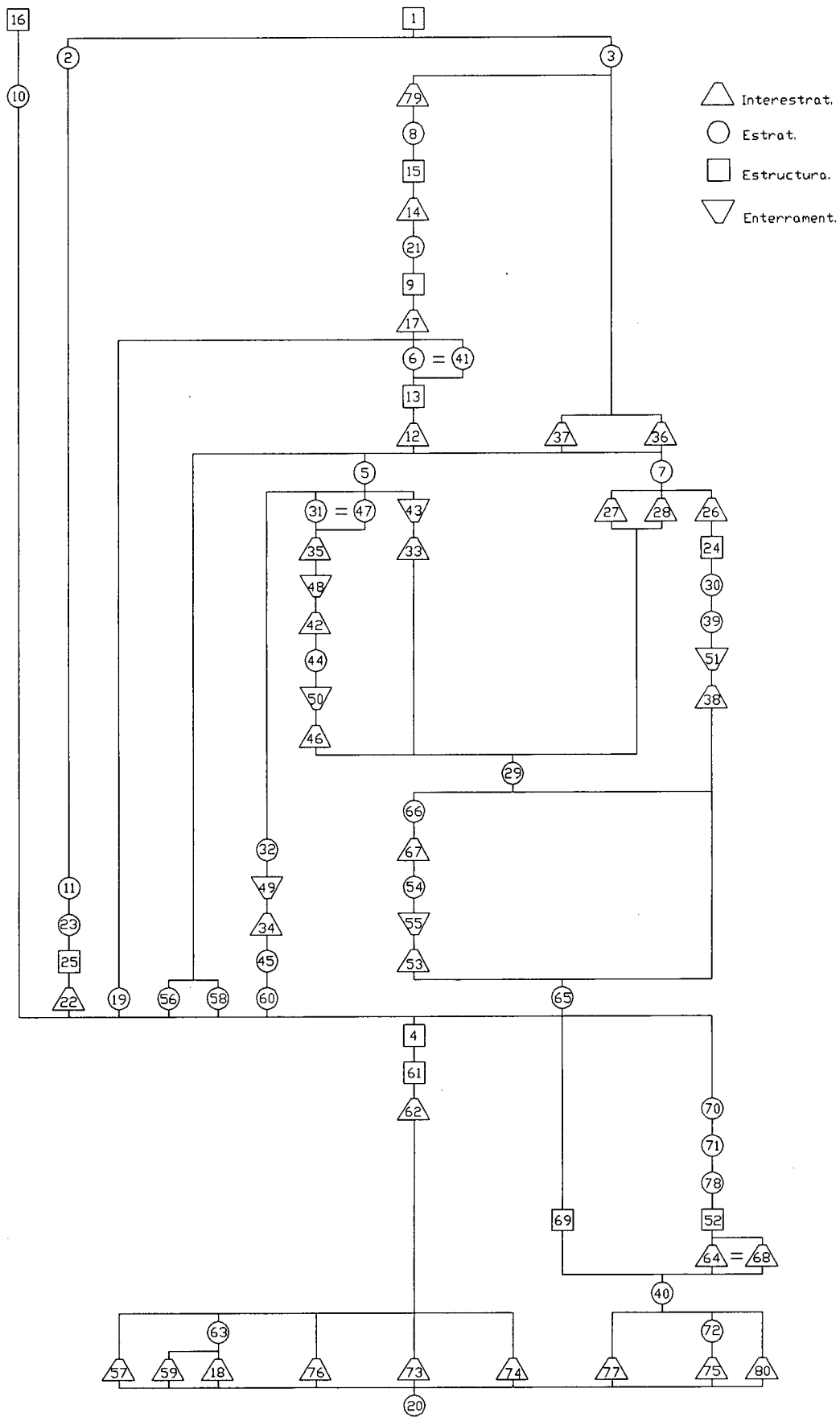

MATRIX UNITATS D'ACTIVITAT.

JACIMENT Sant Salvador ANY 1993 SECTOR 2 CALA

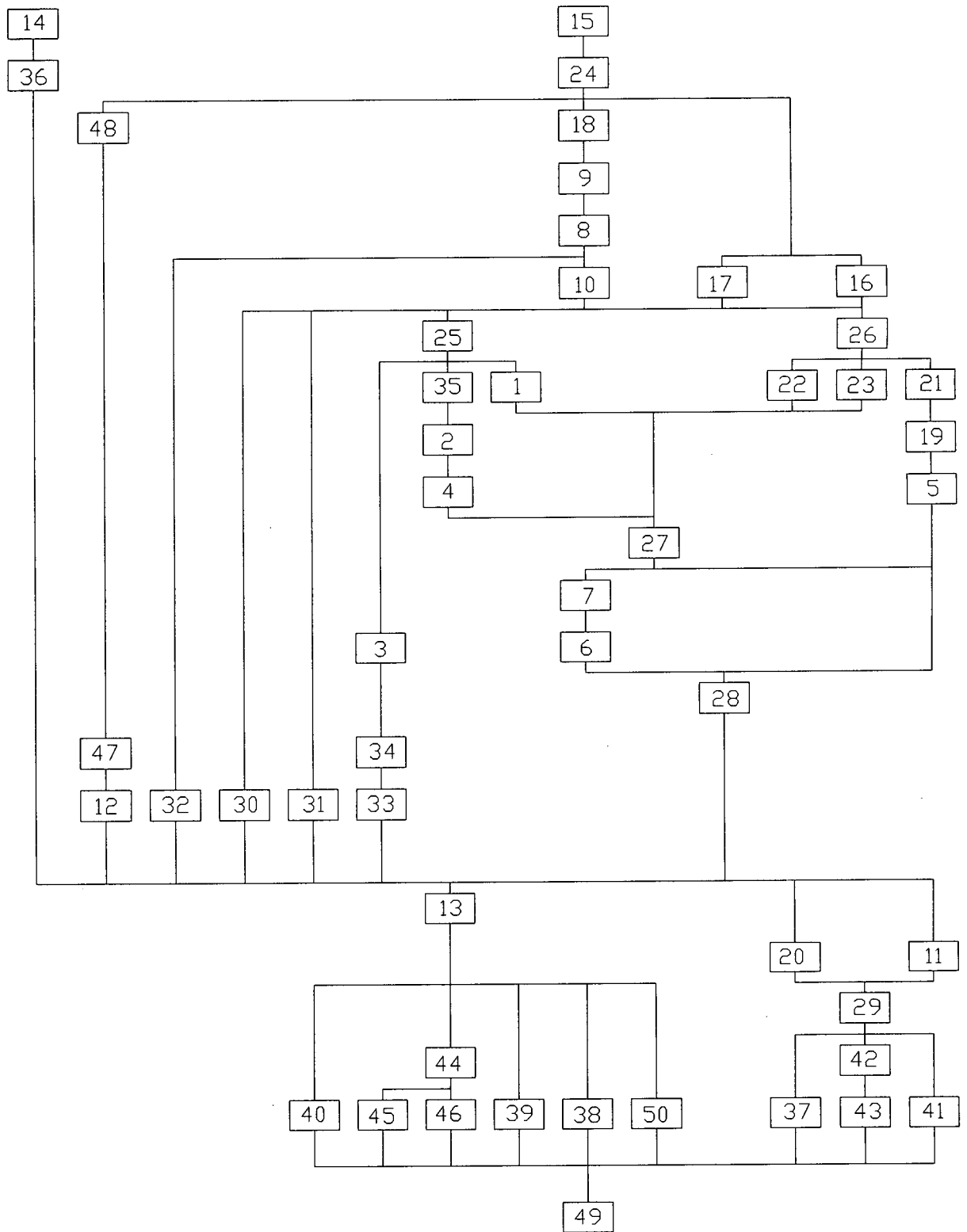

MATRIX UNITATS HISTORIQVES.

JACIMENT Sant Salvador

ANY 1993

SECTOR 2

CALA

6

5

7

4

3

1

2



3.7 Estudi antropològic

1. OSTEOMETRIA

La campanya d'excavació duta a terme l'any 1993 a la Plaça S.Salvador posà al descobert part de la necròpolis medieval; en concret s'exhumaren 9 individus, si bé alguns d'ells parcialment, a més a més de dues osseres i altres restes distribuïdes per diferents zones de l'àrea excavada. Dels 33 individus que finalment s'han diferenciat, 5 d'ells infantils, s'ha atribuït sexe masculí a 7 d'ells i femení a altres 7, havent estat impossible assignar més ossos a individus concrets.

Els cranis es caracteritzen per ser doliocranis, (tant els masculins com els femenins); la capacitat craneal és relativament més elevada en homes (aristincèfals) que en dones (euencèfals).

Per les dades de que disposem fins ara no sembla existir assimetria en els hùmers, tant en dones com en homes; si sembla existir assimetria en la part distal de l'extremitat superior (cúbits i radis) en principi a favor de l'extremitat dreta (vg. gràfic 2a). Pel que fa a les extremitats inferiors s'observa certa diferenciació entre els dos costats si bé també de manera diferent entre fèmurs i tíbies; mentre en fèmurs sembla apreciar-se un cert predomini del costat dret en ambdós sexes, en les tíbies el que domina és el costat esquerre en les homes i el costat dret en les dones (vg. gràfic 2b).

Índexs de les extremitats:

Índex de robustesa: les extremitats superiors presenten uns índexs de robustesa molt similars entre sexes mentre que les extremitats inferiors són més divergents, contràriament al que s'esperaria ja que és en les extremitats superiors, per la seva major especialització, en les que sol apreciar-se aquesta divergència.

I. platimèric: els fèmurs de les dones presenten platimeria mentre que els dels homes són eurimèrics.

I. pilàstric: excepte els fèmurs esquerrons de les dones, pilastra dèbil, els altres la presenten mitja.

I. cnèmic: les tíbies de les dones són mesocnèmiques mentre que les dels homes són euricnèmiques.

2. PATOLOGIES

S'han realitzat diverses radiografies que mostren algunes de les patologies que s'han pogut determinar en una primera observació de les restes; per citar-ne només algunes s'aprecien lesions com ara una fractura amb artrosi secundària en un radi, alguns esquinços amb posteriors calcificacions en fèmurs, espondilopaties en algunes vèrtebres lumbar...

En la taula 13 es pot observar el grau d'afectació oral; cal destacar la forta presència de càlcul. A la taula 16 es compara la presència de càries amb altres dues poblacions; si bé el % d'individus afectats és el menor de les tres poblacions no passa el mateix amb el % de càries que correspon a una posició intermitja. De la taula 16 i el gràfic associat a la mateixa tal vegada sigui interessant destacar el comportament similar que mantenen les dues poblacions del mateix entorn físic (Balaguer) enfront l'altra procedent de Granada. S'ha detectat tres casos d'hipoplàsia dental.

3. TRACTAMENT ESTADÍSTIC

Aquest informe és una primera aproximació sense cap valor estadístic; únicament s'han indicat algunes tendències que l'increment del nombre d'individus permetrà confirmar o desmentir.

4. ESTUDI COMPARATIU

Inicialment s'han comparat les dades amb altres tres poblacions: la necròpolis medieval islàmica rural de La Torrecilla (Arenas del Rey, Granada); dades de la tesi doctoral d'Elisenda Vives sobre la població medieval catalana i les primeres dades de l'estudi de la necròpolis islàmica del Pla d'Almatà (Balaguer).

Malgrat el nul valor estadístic de la comparació, a trets globals es pot observar una major afinitat entre les poblacions medievals cristianes respecte les islàmiques; aquest fet queda més palès en la comparació de l'alçada i en les mesures dentals. Malgrat això cal tornar a destacar el que s'ha assenyalat en les patologies orals; sens dubte serà força interessant poder esbrinar quines característiques ens mostren una major afinitat o divergència de les poblacions en funció que la característica estudiada estigui més o menys relacionada amb l'efecte directe de l'entorn sobre les poblacions.

D	Individu	L.màx.	L.fis.	P.mín.	d.1/2	D.1/2	I.rob
d o n e s	SS-1	275	271	49	14	17	17,8
	SS-5	303	297	62	18	21	20,5
	SSOs2/5	320	314	63	17	23	19,7
	SSUe29/6	307	304	54	15	19	17,6
	mitja	301,3	296,5	57,0	16,0	20,0	18,9
h o m e s	SS-3			76	24	27	
	(SS-8)	294	290	63	18	23	21,4
	SS-8	309	306	66	18	23	21,4
	SS-9	354	345	71	21	26	20,1
	SSOs2/6	309		59	16	22	19,1
	mitja	316,5	313,7	67,0	19,4	24,2	21,2
N. A.	SSOs1/17	287	280	64	15	20	22,3
	SSOs1/113			74			
	SSOs2/22			57,0	16,0	20,0	
	mitja	287,0	280,0	65,0	15,5	20,0	22,6

E.	Individu	L.màx.	L.fis.	P.mín.	d.1/2	D.1/2	I.rob
d o n e s	SS-5	299	290	60	18	21	20,1
	SS-7			53			
	SSOs1/23		261	68	16	23	
	SSUe29/5	301	297	54	15	19	17,9
	mitja	300	282,7	58,8	16,3	21,0	19,6
h o m e s	SS-3	323	317	71	23	25	22,0
	SS-4			62	17	22	
	SS-9	351	344	66	19	23	18,8
	SSOs1/18	339	330	76	21	25	22,4
	SSUe29/7+8			72			
	mitja	337,7	330,3	69,4	20,0	23,8	20,6
N o a s i g.	SSOs1/33	303	301	75	18	24	24,8
	SSOs1/35	296	291	74	20	23	25
	SSOs1/111			68			
	SSOs1/112			76,0			
	SSOs1/117			74			
	SSUe6/19			49			
	SSUe6/31			59			
	mitja	299,5	296,0	67,9	19,0	23,5	22,7

Taula 1: Húmers

D.	Individu	L.màx.	.fis.	P.mín.	APosca	TRosca	I.Rob.
d.	SS-1	226	206	28	18	18	12,4
	SS-5	254	224	37	27	20	14,6
	SSOs2/3	265	236	33	24	24	12,5
	mitja	248,3	222	32,7	23	20,7	13,2
h o m e s	SS-2	272	245	41	29	29	15,1
	SS-3	273	245	43	30	28	15,8
	SS-4			36			
	SS-8	245	218	36	25	21	14,7
	SS-9	296	256	43	27	23	14,5
	SSOs1/24	267	242	45	22	21	16,9
	mitja	270,6	241,2	40,7	26,6	24,4	15
N. A.	SSOs1/6	261	228	47	27	25	18
	SSOs1/7	251	223	48	26	24	19,1
	SSOs1/10	236	206	45	23	23	19,1
	SSOs1/102			51		21	
	SSOs1/104				21	17	
	SSOs1/109				20	17	
	mitja	249,3	219	47,8	23,4	21,2	19,2

E.	Individu	L.màx.	.fis.	P.mín.	APosca	TRosca	I.Rob.
d.	SS-5			37	25	20	
	SS-7				18	17	
	mitja			37,0	21,5	18,5	
h o m e s	SS-3	269	243	44	31	30	16,4
	SS-4			35	23	17	
	SS-8	242	216	36	24	22	14,9
	SSOs1/3	272	242	53	25	25	19,5
	mitja	261,0	233,7	42,0	25,8	23,5	16,1
N. A.	SSOs1/108				24	21	
	SSUe29/9	253	225	38	25	24	15,0
	SSUe29/10				24	28	
	mitja	253	225	38	24,3	24,3	15,0

Taula 2: Cúbits

D.	Individu	L.màx.	L.fis.	P.mín	d.1/2	D.1/2	I.rob.
d o n e s	SS-1	204	197	32	9	12	15,7
	SS-5	231	222	40	12	16	17,3
	SSOs1/9	217	208	46	10	14	21,2
	SSOs2/4	240	230	41	13	16	17,1
	mitja	223	214,3	39,8	11	14,5	17,8
h.	SS-3	250	239		13	19	
	SS-8	220	211	41	12	17	18,6
	SS-9	271	260	46	13	17	17,0
	mitja	247	236,7	43,5	12,7	17,7	17,6
N. A.	SSOs1/8	231	223	55	12	18	23,8
	SSOs1/32	247	235	54	14	19	21,9
	SsOS1/103			45			
	SSOs1/107			48	10	15	
	mitja	239	229	50,5	12	17,33	21,1

E.	Individu	L.màx.	L.fis.	P.mín	d.1/2	D.1/2	I.rob.
d.	SS-5	225	216	38	12	15	16,9
	SS-7	213	202	36	11	13	16,9
	mitja	219,0	209,0	37,0	11,5	14,0	16,9
h o m e s	SS-3	246	232	50	13	19	20,3
	SS-4			40	11	16	
	SS-8	216	206	38	11	15	17,6
	SS-9	271	260	46	13	16	17,0
	mitja	244,3	232,7	43,5	12,0	16,5	17,8

Taula 3 : Radis

D.	Individu	L.màx.	L.fis.	P 1/2	D.vcap	A.e.i	I.rob.	I.plat.	I.pil.
d o n e s	SS-5	431	430	91	46	81	21,2	76,5	118,5
	SS-7	404	403	80	40	73	19,9	87,5	96,2
	SSOs1/19	447	442	99	41	79	22,4	78,8	119,2
	SSOs1/41	445	441	95	41	73	21,5	90	116
	SSOs1/46	373	373			73			
	SSUE29/3	427	422	81			19,2		
	mitja	421,2	418,5	89,2	42	75,8	21,3	83	112,7
h o m e s	SS-3			102		87		91,9	120
	SS-4			89	41			93,3	119,2
	SS-8	411	408	88	42	77	21,6	90	116
	SS-9	489	489	96	46	89	19,6	91,2	113,8
	SSOs1/131					85			
	SSOs2/1	422	421	91	45	85	21,6	90,6	100
	SSUE29/1	441	438	89	43		20,3		
mitja	440,8	439	92,5	43,4	84,6	21,1	91,4	113,6	
	SSOs1/118				43			73,5	
	SSOs1/190							81,3	
	SSOs2/21							96,2	
	SSUe6/61	441	435	87	44	80	20	74,3	103,6
	mitja	441	435	87	43,5	80	20	80,2	103,6

E.	Individu	L.màx.	L.fis.	P 1/2	D.vcap	A.e.i	I.rob.	I.plat.	I.pil.
d o n e s	SS-5	424	422	91	47	84	21,6	81,8	114,3
	SS-7	405	405	82	40	73	20,2	84,8	100
	SSOs1/34	379	378	91	40	73	24,1	86,2	112
	SSOs1/119				39			79,3	
	SSOs2/112	442	440	90	44	80	20,5	90,6	103,4
	SSUe29/4	429	425	81	39	73	19,1	67,6	108
	mitja	415,8	414	87	41,5	76,6	21,0	81,4	107,5
h o m e s	SS-3			101		86		89,7	116,7
	SS-4			88				93,3	115,4
	SS-8	407	407	88	42	77	21,6	93,3	115,4
	SS-9	496	493	90	47	88	18,3	96,9	107,1
	SSUe29/2	426	425	87	45		20,5	76,5	96,6
	mitja	443	441,7	90,8	44,7	83,7	20,6	89,7	110,1
N. A.	SSOs1/40	443	439	99	41	79	22,6	76,5	107,1
	SSOs1/132							81,8	
	SSUe6/1	440	434	85	43	79	19,6	81,8	100,0
	mitja	441,5	436,5	92	42	79	21,1	80,2	103,6

Taula 4: Fèmurs

D.	Individu	L.màx.	L.fis.	P.mín.	DAP1/2	DTR1/2	I.rob.	I.cnè.
d o n e s	SS-5	342		80	32	22	23,4	66,7
	SS-6	355		67	26	21	18,9	74,2
	SS-7			66	28	19		67,7
	SSOs2/2	346		75	30	23	21,7	68,6
	mitja	347,7		72	29	21,25	20,7	69,1
h o m e s	SS-3	381		87	37	27	22,8	69
	SS-4			72	29	22		69,4
	SS-8	326		75	31	21	23	67,6
	SS-9	407		85	30	28	20,9	80,6
	mitja	371,3		79,8	31,8	24,5	21,5	71,6
N. A.	SSOs1/133			83				
	SSOs1/189	333		85	26	22	25,5	86,2
	mitja	333		84	26	22	25,2	86,2
E.	Individu	L.màx.	L.fis.	P.mín.	DAP1/2	DTR1/2	I.rob.	I.cnè.
d.	SS-6	357		69	27	20	19,3	71
	SS-7	325		66	28	19	20,3	66,7
	SSOs2/113	347		75	30	23	21,6	65,7
	mitja	343		70	28,3	20,7	20,4	67,8
h o m e s	SS-3	385		86	35	25	22,3	71,4
	SS-4							67,6
	SS-8	327		75	31	22	22,9	70,6
	SS-9	400		84	29	29	21	88,6
	SSOs1/123	396		96	33	27	24,2	80,6
	mitja	377,0		85,3	32	25,8	22,6	75,7
	SSOs1/13	363		83	29	25	22,9	81,8
	SSOs1/14	332		83	26	21	25,0	74,2
	SSOs1/42	345		89	32	23	25,8	70,6
	SSOs1/43	333		89	32	22	26,7	69,4
	SSOs1/44			86				79,4
	SSOs1/134							70,6
	SSOs2/12	326		73	31	22	22,4	64,7
	SSOs2/23							73,3
	SSUe6/6							73,0
mitja	339,8		83,8	30	22,6	24,7	72,9	

Taula 5: Tíbies

D.	Individu	L.màx.	P.mín.	I.Rob.
d o n e s	SS-5	336	38	11,3
	SS-6	345	31	9,0
	SS-7		30	
	SSOs2/114	350	30	8,6
	mitja	343,7	32,3	9,4
h.	SS-3	376	43	11,4
	SS-4		36	
	SSOs2/10		35	
	mitja	376	38,0	10,1

E.	Individu	L.màx.	P.mín.	I.Rob.
d o n e s	SS-5		38	
	SS-6	353	33	9,3
	SS-7		28	
	SSOs2/115	352	31	8,8
	mitja	352,5	32,5	9,2
h o m e s	SS-3	387	46	11,9
	SS-4		34	
	SS-8	328	36	11,0
	SS-9	393	41	10,4
	mitja	369,3	39,3	10,6
N. A.	SSOs1/4	359	36	10,0
	SSOs1/72	343	35	10,2
	SSOs1/128	360	36	10,0
	SSOs2/11	331	37	11,2
	mitja	348,3	36	10,3

Taula 6: Peronés

D.	Individu	Alç.m.	D.acet	L.isq.	.pub	A.ili	A.esc.	A.cot.	I.cot.	I.i-p.
d o n e s	SS-5		55	103		150	29	38	131,0	
	SS-7		51	87			50	36	72,0	
	SSOs1/37		49	88		151	36			
	SSOs1/38		56							
	SSUe29/18		49	87				44		
	mitja		52	91,3		150,5	38,3	39,3	97,5	
h o m e s	SS-8		51			140	27	38	140,7	65,1
	SS-9	237	66	109	71		34	43	126,5	64,4
	SSOs1/25	210	52	104	67	146	31	40	129,0	
	SSOs1/145		51	98						
	SSOs1/146		57				26	38	146,2	
	mitja	223,5	55,4	103,7	69,0	143,0	29,5	39,8	74,2	66,6

E.	Individu	Alç.m.	D.acet	L.isq.	.pub	A.ili	A.e.ci	A.cot.	I.cot.	I.i-p.
d o n e s	SS-7		51	90			55	34	161,8	
	SSOs1/36	186	47	95	73	149	33	32	103,1	76,8
	SSOs1/39	194	53	94			38	31	122,6	
	SSOs2/8		50					36		
	SSUe29/19		48				37	43	86,0	
	mitja	190	49,8	93	73	149	40,8	35,2	115,8	78,5
h o m e s	SS-2	230	60	111	77		27	45	60,0	69,4
	SS-8	206	53	100	62	139	26	38	68,4	62,0
	SS-9	238	63	109	73	171	37	43	86,0	67,0
	SSOs1/21		55	100			26	38	68,4	
	SSOs2/24		54	98			33	42	78,6	
	mitja	224,7	57	103,6	70,7	155	29,8	41,2	72,3	68,2

Taula 7: Coxals

H.	Individu	11	12	13	14	15	16	17	18
m. d.	SS-4		7,2						
	SSOs1/71				6,9	6,7	9,9	8,9	
	Mitja		7,2		6,9	6,7	9,9	8,9	
b. l.	SS-4		6,4						
	SSOs1/71				8,6	9,3	10,7	11,4	
	Mitja		6,4		8,6	9,3	10,7	11,4	

H.	Individu	21	22	23	24	25	26	27	28
m. d.	SS-4		7,1	7,6	6,8	7,1	10,9	10,2	7,5
	SS-8		5,3						
	SSOs1/71						9,7		
	Mitja		6,2	7,6	6,8	7,1	10,3	10,2	7,5
b. l.	SS-4		6,4	8,9	9,3	9,9	12,7	12,1	9,4
	SS-8		6,1						
	SSOs1/71						11,4		
	Mitja		6,3	8,9	9,3	9,9	12,1	12,1	9,4

H.	Individu	31	32	33	34	35	36	37	38
m. d.	SS-3	5,2	5,8	6,8	6,6	5,9	11,0	9,9	
	SS-4				7,3	7,7	11,5	10,5	9,3
	SS-8		6,5	7,2	6,6	6,1			
	SS-9							11,0	11,8
	SSOs1/16						11,9	12,1	
	SSOs1/20						11,2	11,0	
	Mitja	5,2	6,2	7,0	6,8	6,6	11,4	10,9	10,6
b. l.	SS-3	6,2	7,5	8,5	7,6	7,3	10,0	8,7	
	SS-4				7,9	9,1	11,2	10,8	9,1
	SS-8		6,4	9,3	7,6	8			
	SS-9							10,3	10,3
	SSOs1/16						11,4	10,3	
	SSOs1/20						9,9	9,8	
	Mitja	6,2	7	8,9	7,7	8,1	10,6	10	9,7

H.	Individu	41	42	43	44	45	46	47	48
m. d.	SS-3	4,9	5,7	7,2	6,5	6,3	10,5	10,4	
	SS-4						11,6	11,1	9,9
	(SS-4)			7,1	7,0	6,7	11,4	10,1	10,2
	SS-8		5,9	7,3	7,0	6,5		11,1	
	SS-9		4,6	6,0					10,6
	SSOs1/16						11,8	11,8	10,9
	SSOs1/20				7,1	7,9	11,2	10,5	10,8
	Mitja	4,9	5,4	6,9	6,9	6,9	11,3	10,8	10,5
b. l.	SS-3	6,8	7,1	8,2	7,4	7,4	10,2	9,8	
	SS-4						11,5	11,3	9,8
	(SS-4)			7,4	7,2	7,9	10,9	10,3	10,2
	SS-8		8,6	9,4	7,5	8,4		11,1	
	SS-9		5,3	8,1					10,0
	SSOs1/16						11,9	11,3	12,6
	SSOs1/20				7,1	8,5	10,2	9,7	9,2
	Mitja	6,8	7,0	8,3	7,3	8,1	10,9	10,6	10,4

Taula 8: Dentició homes

D.	Individu	11	12	13	14	15	16	17	18
m. d.	SS-5				6,7	6,0			
	SSOs1/52						9,9		
	SSOs1/62		5,0	7,9	6,9	6,5	9,7	10,0	
	SSOs2/111			7,6	7,0	7,0		9,6	10,5
	Mitja			7,8	6,9	6,5	9,8	9,8	10,5
b. l.	SS-5				8,9	8,8			
	SSOs1/52						11,3		
	SSOs1/62		6,0	8,4	8,9	8,7	11,8	11,8	
	SSOs2/111			8,3	9,3	10,0		11,5	9,2
	Mitja		6,0	8,4	9,0	9,2	11,6	11,7	9,2

D.	Individu	21	22	23	24	25	26	27	28
m. d.	SSOs1/52					6,4	9,7		
	SSOs1/62		4,8	7,9	6,7	6,0	10	9,4	
	SSOs2/111			7,7	7,2	6,9	10,6	11,6	8,5
	Mitja		4,8	7,8	7,0	6,4	10,1	10,5	8,5
	b. l.	SSOs1/52					9,3	11,2	
SSOs1/62			6,3	8,5	9,0	8,9	11,7	12,1	
SSOs2/111				8,4	9,2	9,7	12,0	12,9	10,3
Mitja			6,3	8,5	9,1	9,3	11,6	12,5	10,3

D.	Individu	31	32	33	34	35	36	37	38
m. d.	SS-5	4,4	5,2		6,6	6,8	11,0	10,4	10,7
	SSOs1/2					7,6	11,2	11,4	
	SSOs1/15						10,7		
	SSOs2/7	5,0		7,0	7,0	7,5	10,5	11,7	
	Mitja	4,7	5,2	7,0	6,8	7,3	10,9	11,2	10,7
b. l.	SS-5	6,2	6,3		8,0	8,0	9,9	10,0	9,9
	SSOs1/2					8,3	11,2	10,5	
	SSOs1/15						9,8		
	SSOs2/7	6,2		8,7	8,0	8,8	10,6	10,7	
	Mitja	6,2	6,3	8,7	8,0	8,4	10,4	10,4	9,9

D.	Individu	41	42	43	44	45	46	47	48
m. d.	SS-5	4,3	5,4	6,5	6,5	6,7	10,5	10,3	10,9
	SSOs1/2							11,4	9,6
	SSOs1/15					6,6	10,4		
	SSOs2/7			7,2	6,9	7,4		11,5	
	Mitja	4,3	5,4	6,9	6,7	6,9	10,5	11,1	10,3
b. l.	SS-5	7,5	7,4	9,6	8,5	8,5	9,7	9,8	9,2
	SSOs1/2							10,5	10
	SSOs1/15					7,9	9,8		
	SSOs2/7			8	7,8	8,9		10,6	
	Mitja	7,5	7,4	8,8	8,2	8,4	9,8	10,3	9,6

Taula 9: Dentició dones

	Individu	11	12	13	14	15	16	17	18
m.	SSUe6/34				7,0	6,5	10,7	9,3	
d.	SSUe6/37			7,5	6,9	6,7		9,5	
	mitja			7,5	7,0	6,6	10,7	9,4	
b.	SSUe6/34				9,6	9,3	11,8	12,8	
l.	SSUe6/37			8,5	9,0	9,4		11,4	
	mitja			8,5	9,3	9,4	11,8	12,1	

	Individu	21	22	23	24	25	26	27	28
m.	SSUe/34				6,8	6,7	10,3	8,8	7,1
d.									
b.	SSUe/34				9,6	9,3	12,3	12,6	9,6
l.									

Taula 10: Dentició sexe no assignat

D.	Individu	A.bic.	A.gon.	A.sinf	Alç.br	Am.br.	*md.	L.md.	Index br.md.
	SS-5	123	88	29	62	32	121	106	51,6
	SSOs1/2		96	30	67	30	108	100	44,8
	SSOs1/15		85	33		26			
	SSOs2/7		93	34	56	30	129	105	53,6
	mitja	123	90,5	31,5	61,7	29,5	119,3	103,7	47,8

H.	Individu	A.bic.	A.gon.	A.sinf	Alç.br	Am.br.	*md.	L.md.	Index br.md.
	SS-3		105	35		30			
	SS-4		97			35			
	SS-8	121	90	23	66	29	124	107	43,9
	(SS-9)		111		62	32	128	107	51,6
	SS-9	112	93	32	66	30	118	107	45,5
	SSOs1/16	113	102	31	67	31	113	80	46,3
	SSOs1/20			23		35			
	mitja	115,3	99,7	28,8	65,3	31,7	120,8	100,3	48,5

Taula 11: Mandíbules

Dones Individu		n	Càlcul		Càries		Hipoplàsia	
			n	%	n	%	n	%
SS-5	Mx.	3			1	33,33		
	Md.	15	14	93,33	1	6,67		
	Tot.	18	14	77,78	2	11,11		
SSOs1/52 SSOs1/15	Mx.	3	2	66,67	1	33,33		
	Md.	3	3	100,00				
	Tot.	6	5	83,33	1	16,67		
SSOs1/62 SSOs1/2	Mx.	12	2	16,67				
	Md.	5	3	60,00				
	Tot.	17	5	29,41				
SSOs1/111 SSOs2/7	Mx.	11	7	63,64	1	9,09		
	Md.	11	10	90,91	4	36,36		
	Tot.	22	17	77,27	5	22,73		
TOTAL	Mx.	29	11	37,93	3	10,34		
	Md.	34	30	88,24	5	14,71		
	Tot.	63	41	65,08	8	12,70		

Homes Individu		n	Càlcul		Càries		Hipoplàsia	
			n	%	n	%	n	%
SS-3	Mx.							
	Md.	14	8	57,14				
	Tot.	14	8	57,14				
SS-4	Mx.	8	4	50,00				
	Md.	9	3	33,33	1	11,11	1	11,11
	Tot.	17	7	41,18	1	12,50		
(SS-4)	Mx.							
	Md.	6					1	16,67
	Tot.	6						
SS-8	Mx.	1	1	100,00				
	Md.	9	8	88,89				
	Tot.	10	9	90,00				
SS-9	Mx.							
	Md.	3						
	Tot.	3						
SSOs1/16	Mx.							
	Md.	5	3	60,00	1	20,00		
	Tot.	5	3		1	20,00		
SSOs1/71 SSOs1/20	Mx.	5	4	80,00				
	Md.	7	7	100,00				
	Tot.	12	11	91,67				
TOTAL	Mx.	14	9	64,29				
	Md.	53	29	54,72	2	3,77	2	3,77
	Tot.	67	38	56,72	2	2,99	2	2,99

Sexe no assig. Individu		n	Càlcul		Càries		Hipoplàsia	
			n	%	n	%	n	%
SSUe/34	Mx.	9	8	88,89				
	Md.							
	Tot.	9	8	88,89				
SSUe/37	Mx.	5	4	80,00	2	40,0	1	20,00
	Md.							
	Tot.	5	4	80,00	2	40,0		
TOTAL	Mx.	14	12	85,71	2	14,3	1	7,14
	Md.							
	Tot.	14	12	85,71	2	14,3	1	7,14

		n	Càlcul		Càries		Hipoplàsia	
			n	%	n	%	n	%
TOTAL SS	Mx.	57	32	56,14	5	8,77	1	1,75
	Md.	87	59	67,82	7	8,05	2	2,3
	Tot.	144	91	63,19	12	8,33	3	2,1

Taula 12. Patologies orals.

HOMES		n	Càlcul		Càries		Hipoplàsia	
			n	%	n	%	n	%
Incissius	Mx.	3	2	66,67				
	Md.	6	6	100,00				
	Tot.	9	8	88,89				
Canines	Mx.	1	1	100,0				
	Md.	6	4	66,67			1	16,67
	Tot.	7	5	71,43				
Premolars	Mx.	4	2	50,00				
	Md.	14	7	50,00				
	Tot.	18	9	50,00				
Molars	Mx.	6	4	66,67				
	Md.	27	12	44,44	2	7,41	1	3,70
	Tot.	33	16	48,48	2	6,06		

DONES		n	Càlcul		Càries		Hipoplàsia	
			n	%	n	%	n	%
Incissius	Mx.	2						
	Md.	5	5	100,00				
	Tot.	7	5	71,43				
Canines	Mx.	4	3	75,00				
	Md.	3	3	100,00				
	Tot.	7	6	85,71				
Premolars	Mx.	12	5	41,67	1	8,33		
	Md.	10	10	100,00	1	10,00		
	Tot.	22	15	68,18	2	9,09		
Molars	Mx.	11	3	27,27	2	18,18		
	Md.	16	12	75,00	4	25,00		
	Tot.	27	15	55,56	6	22,22		

Sexe no assignat		n	Càlcul		Càries		Hipoplàsia	
			n	%	n	%	n	%
Incissius	Mx.							
	Md.							
	Tot.							
Canines	Mx.	1	1	100,00				
	Md.							
	Tot.	1	1					
Premolars	Mx.	6	6	100,00	1	16,67	1	16,67
	Md.							
	Tot.	6	6		1	16,67	1	16,67
Molars	Mx.	7	5	71,43	1	14,29		
	Md.							
	Tot.	7	5	71,43	1	14,29		

Taula 13: Patologies orals segons tipus de dent.

Tipus de dent		n	Càlcul		Càries		Hipoplàsia	
			n	%	n	%	n	%
Incissius	Mx.	5	2	40,00				
	Md.	11	11	100,00				
	Tot.	16	13	81,25				
Canines	Mx.	6	5	83,33				
	Md.	9	7	77,78			1	11,11
	Tot.	15	12	80,00			1	6,67
Premolars	Mx.	22	13	59,09	2	9,09	1	4,55
	Md.	24	17	70,83	1	4,17		
	Tot.	46	30	65,22	3	6,52	1	2,17
Molars	Mx.	24	12	50,00	3	12,50		
	Md.	43	24	55,81	6	13,95	1	2,33
	Tot.	67	36	53,73	9	13,43	1	1,49

Sexes		n	Càlcul		Càries		Hipoplàsia	
			n	%	n	%	n	%
Dones	Mx.	29	11	37,93	3	10,34		
	Md.	34	30	88,24	5	14,71		
	Tot.	63	41	65,08	8	12,70		
Homes	Mx.	14	9	64,29				
	Md.	53	29	54,72	2	3,77	2	3,77
	Tot.	67	38	56,72	2	2,99	2	2,99
Sexe n.a.	Mx.	14	12	85,71	2	14,3	1	7,14
	Md.							
	Tot.	14	12	85,71	2	14,3	1	7,14

	n	Càlcul		Càries		Hipoplàsia	
		n	%	n	%	n	%
Maxil.la	57	32	56,14	5	8,77	1	1,75
Mandíbula	87	59	67,82	7	8,05	2	2,30
Total	144	91	63,19	12	8,33	3	2,08

Taula 14: Resum patologies orals

Contatge per individus	n	Càlcul		Càries		Hipoplàsia	
		n	%	n	%	n	%
Dones	4	4	100,00	3	75,00		
Homes	7	5	71,43	2	28,57	2	28,6
No assignat	2	2	100,00	1	50,00	1	50,0
Total	13	11	84,62	6	46,15	3	23,1

Taula 15: Patologies orals per individus

	% Indiv. afectat			% càries		
	dones	homes	total	dones	homes	total
PA	100	50,00	71,43	15,38	8,91	11,47
SS	75,00	28,57	46,10	12,70	2,90	8,30
LT	48,94	54,17	51,58	5,23	6,52	5,88

Taula 16: Comparatiu càries

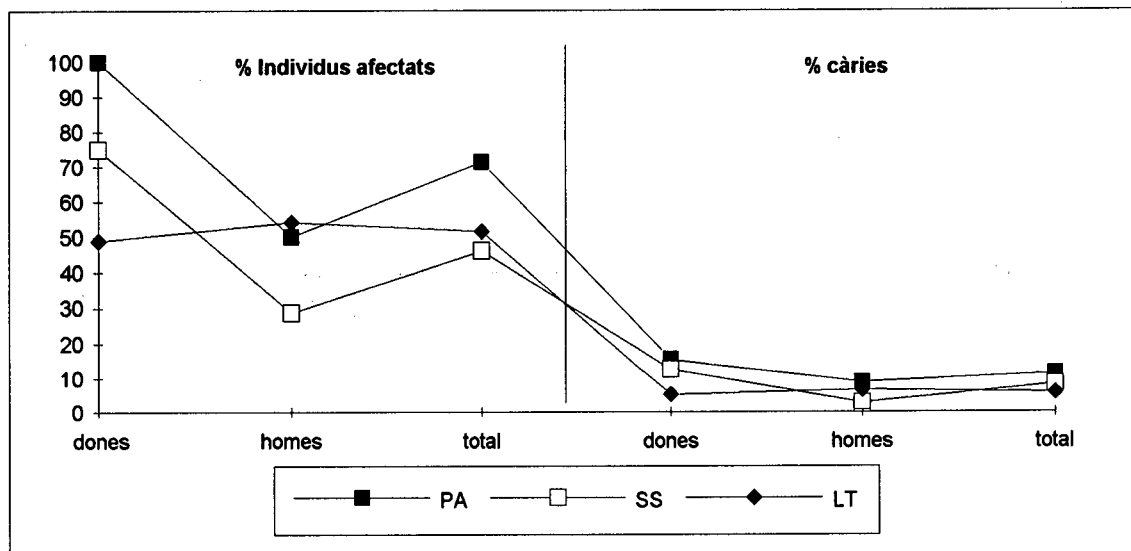

Gràfic 1: Comparatiu càries altres poblacions

DONES	SS-5	SSOs1/Cr3	SSOs2/111	mitja
Longitud màxima			191	191
Longitud base			96	96
Amplada màxima		135	137	136
Ampl. frontal mín.	93		97	95
Ampl. frontal màx.				
Amplada biastèrica				
Alçada ba-b.			118	118
Alçada auricular				
Circumf. horitzontal			537	537
Arc transversal				
Arc sagital			383	383
Arc sagital frontal	123		119	121
Arc sagital parietal		124	133	128,5
Arc sagital occipital		117	129	123
Arc sag. esc. occip.		64	81	72,5
Corda sag. frontal	108		108	108
Corda sag. parietal		112	121	116,5
Corda sag. occip.		98	103	100,5
Corda sag. escama		57	73	65
Capacitat			1293,7	1293,7
Longitud cara			107	107
Amplada cara				
Alçada total cara				
Alçada cara sup.	64		70	67
Amplada òrbita	43		42	42,5
Alçada òrbita	35		34	34,5
Ampl. interorbitària	15		15	15
Ampl. biorbitària			90	90
Alçada nasal	51		51	51
Amplada nasal	22		21	21,5
Long. maxiloalv.	55			55
Ampl. maxiloalv.			68	68
Longitud paladar	43			43
Amplada paladar			33	33

Taula 17: Mesures cranials dones

DONES	SS-5	SSOS1/Cr.3	SSOs2/11	mitja
Cefàlic			71,73	71,73
Vértico-longitudinal			61,78	61,78
Vértico-transversal			86,13	86,13
Auriculo-longitudinal				
Auriculo-transversal				
Transverso-frontal				
Trans.-front.-parietal			70,80	70,80
Sagital frontal	87,80		90,76	89,28
Sagietal parietal		90,32	90,98	90,65
Sagital occipital		83,76	79,84	81,80
Sagital escama		89,06	90,12	89,59
Facial total				
Facial superior				
Orbitari	81,40		80,95	81,17
Nasal	43,14		41,18	42,16
Interorbitari			16,67	16,67
Maxil.lo-alveolar				
Palatí				
Transv.-cran.-facial				
Fronto-zigomàtic				
Gonio-zigomàtic				

Taula 18: Índexs cranials dones

HOMES	SS-4	SS-8	SS-9	SSOs1/1	mitja
Longitud màxima	195	189	188	202	193,50
Longitud base		98	103	103	101,33
Amplada màxima	133	140	135	146	138,50
Ampl.frontal mín.		90	102	103	98,33
Ampl.frontal màx.		117	120	126	121,00
Amplada biastèrica		112	107	125	114,67
Alçada ba-b.		132	143	131	135,33
Alçada auricular	118	109,5	118	109	113,63
Circumf.horizontal		531	535	566	544,00
Arc transversal	313	302	314	319	312,00
Arc sagital	392	384	378	402	389,00
Arc sagital frontal	136	126	134	122	129,50
Arc sagital parietal	138	122	113	140	128,25
Arc sagital occipital	116	134	130	136	129,00
Arc sag.esc.occip.	64	83	77	89	78,25
Corda sag.frontal	120	111	118	108	114,25
Corda sag.parietal	122	111	105	126	116,00
Corda sag.occip.	97	104	105	105	102,75
Corda sag. escama	61	78	75	82	74,00
Capacitat	1476,3	1437,7	1471,2	1542,5	1481,93
Longitud cara		94			94,00
Amplada cara		129	133		131,00
Alçada total cara		115	93		104,00
Alçada cara sup.		64			64,00
Amplada òrbita		45	48		46,50
Alçada òrbita		29	33		31,00
Ampl.interorbitària		13	15		14,00
Ampl.biorbitària		93	96		94,50
Alçada nasal		52	52		52,00
Amplada nasal		23	23		23,00
Long. maxiloalv.		49			49,00
Ampl.maxiloalv.					
Longitud paladar		46			46,00
Amplada paladar					

Taula 19: Mesures cranials homes

HOMES	SS-4	SS-8	SS-9	SSOs1/1	mitja
Cefàlic	68,21	74,07	71,81	72,28	71,59
Vértico-longitudinal		69,84	76,06	64,85	70,25
Vértico-transversal		94,29	105,93	89,73	96,65
Auriculo-longitudinal	60,51	57,94	62,77	53,96	58,79
Auriculo-transversal	88,72	78,21	87,41	74,66	82,25
Transverso-frontal		76,92	85,00	81,75	81,22
Trans.-front.-parietal		64,29	75,56	70,55	70,13
Sagital frontal	88,24	88,10	88,06	88,52	88,23
Sagietal parietal	88,41	90,98	92,92	90,00	90,58
Sagital occipital	83,62	77,61	80,77	77,21	79,80
Sagital escama	95,31	93,98	97,40	92,13	94,71
Facial total					
Facial superior					
Orbitari		64,44	68,75		66,60
Nasal		44,23	44,23		44,23
Interorbitari		13,98	15,63		14,80
Maxil.lo-alveolar					
Palatí					
Transv.-cran.-facial		92,14	98,52		95,33
Fronto-zigomàtic		69,77	76,69		73,23
Gonio-zigomàtic		69,77	69,92		69,85

Taula 20: Índexs cranials homes

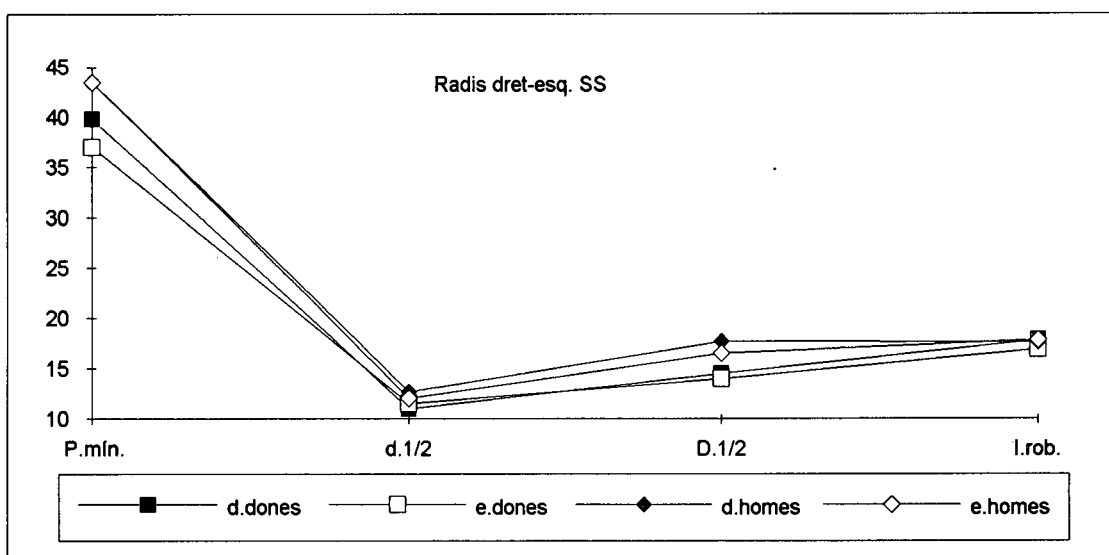
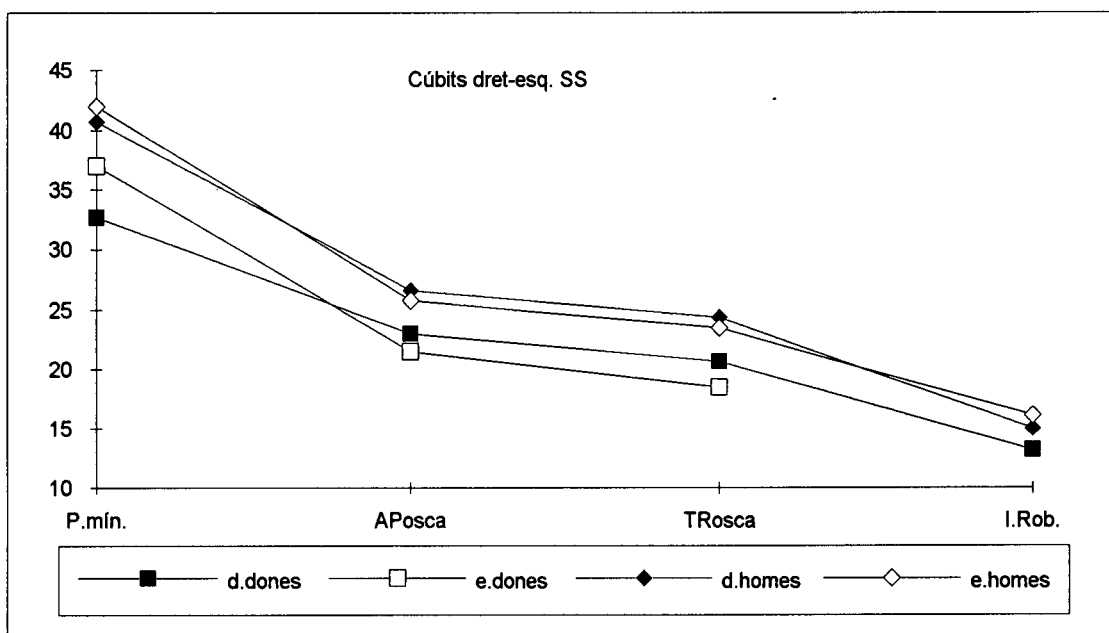
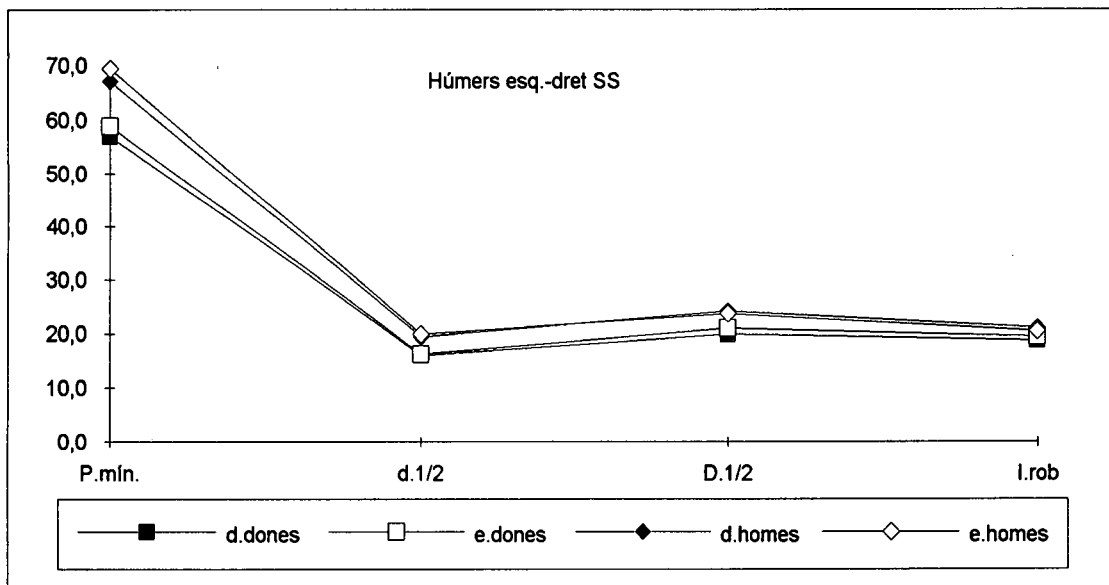

Gràfic 1a: Assimetries extr. superiors

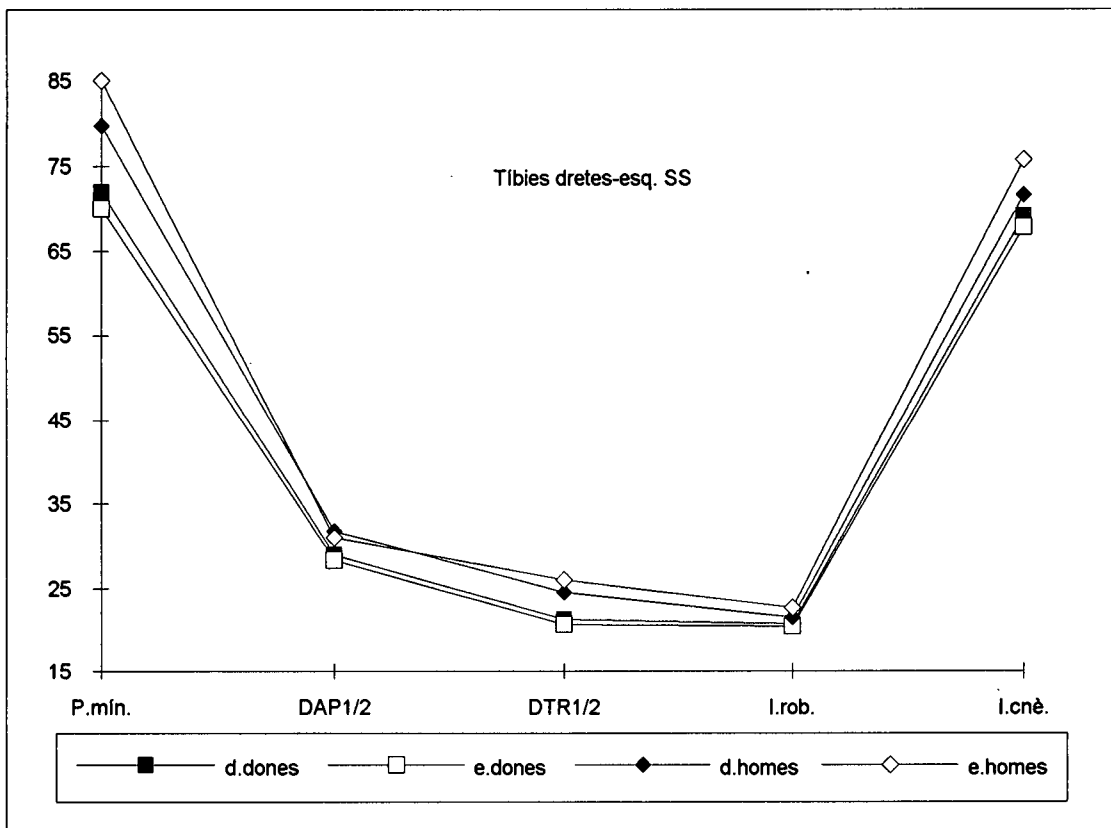
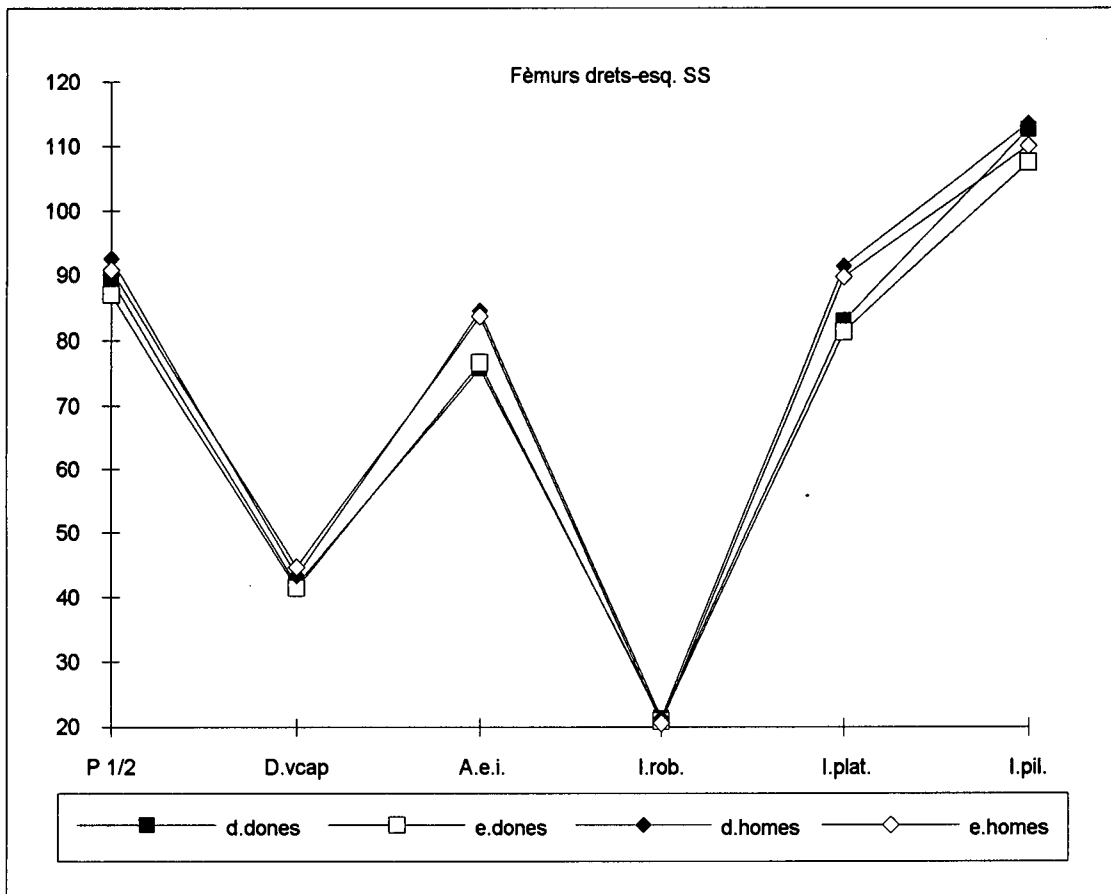

Gràfic 1b: Assimetries extr. inferiors

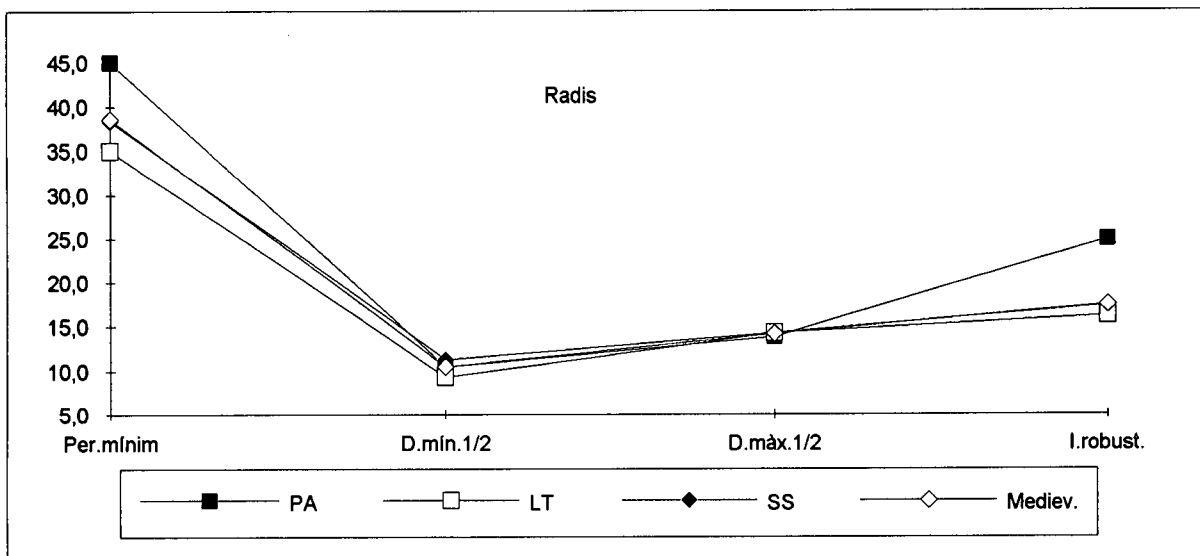
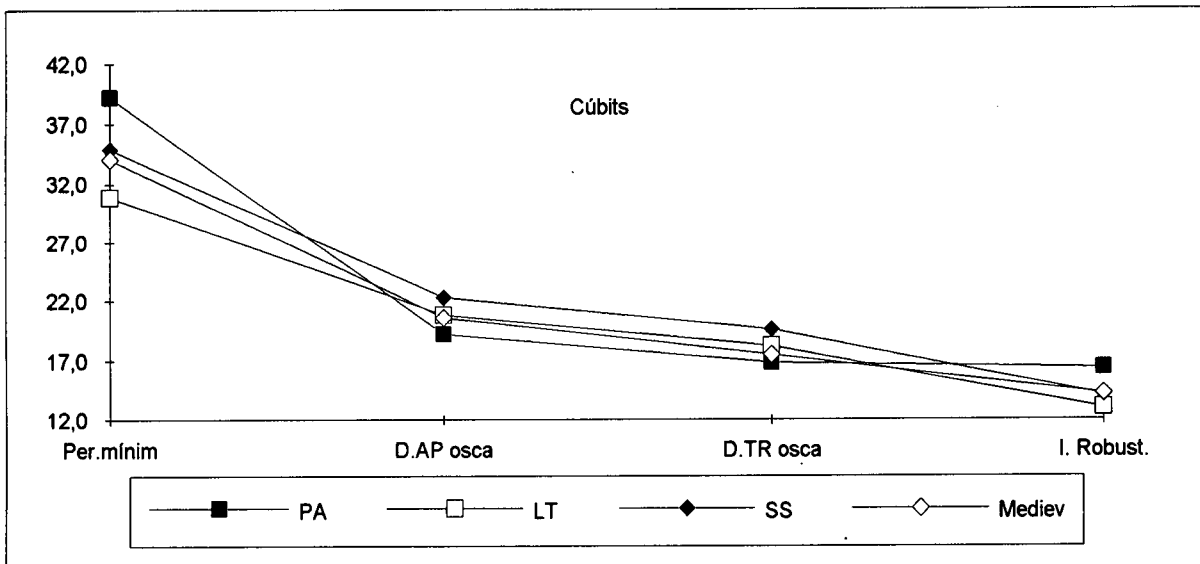
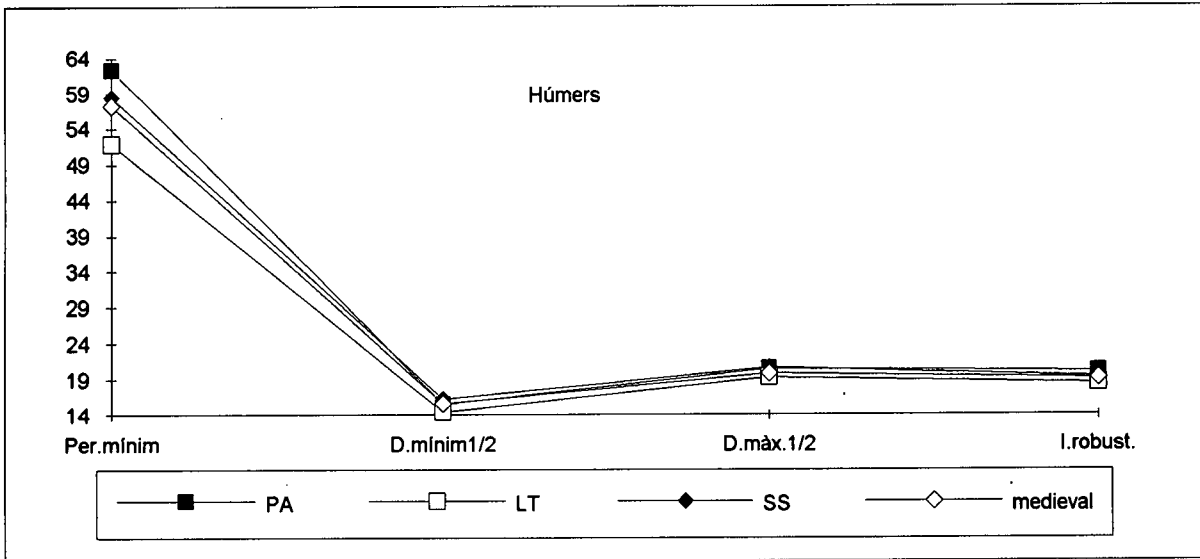

Gràfic 2: Extremitats superiors dones

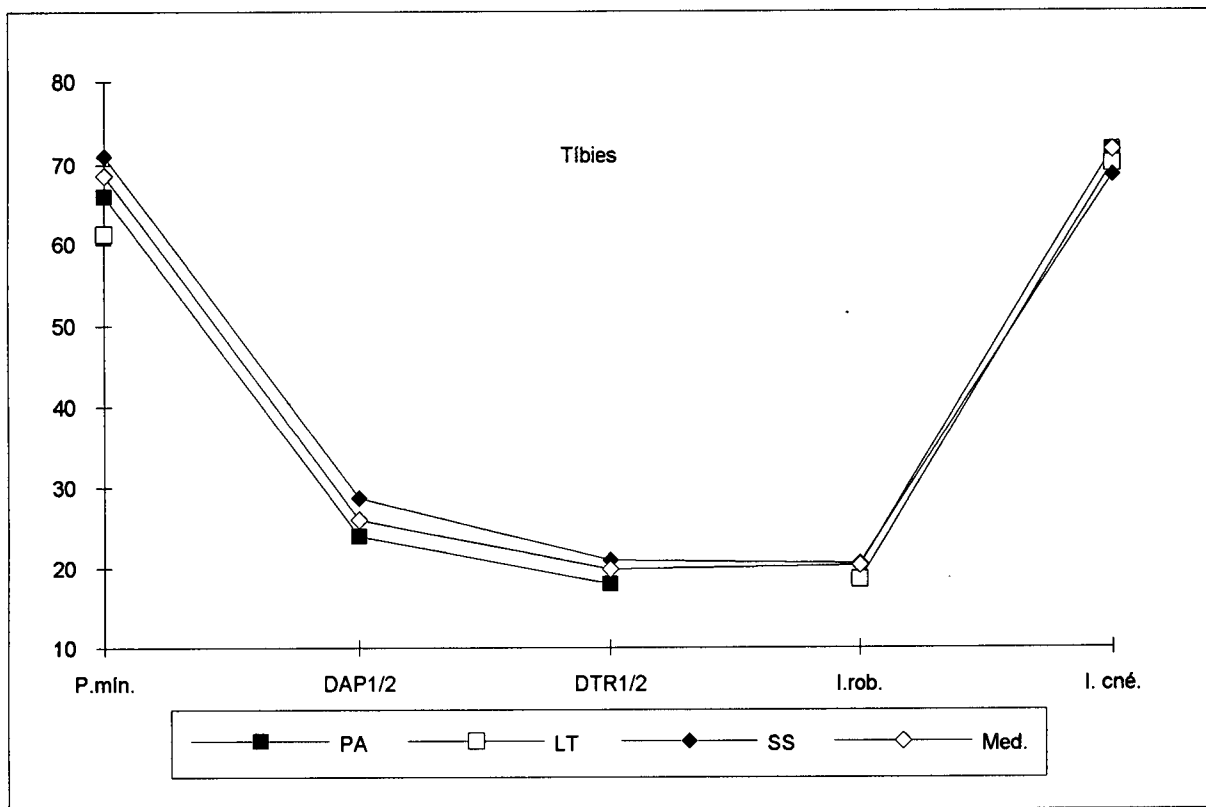
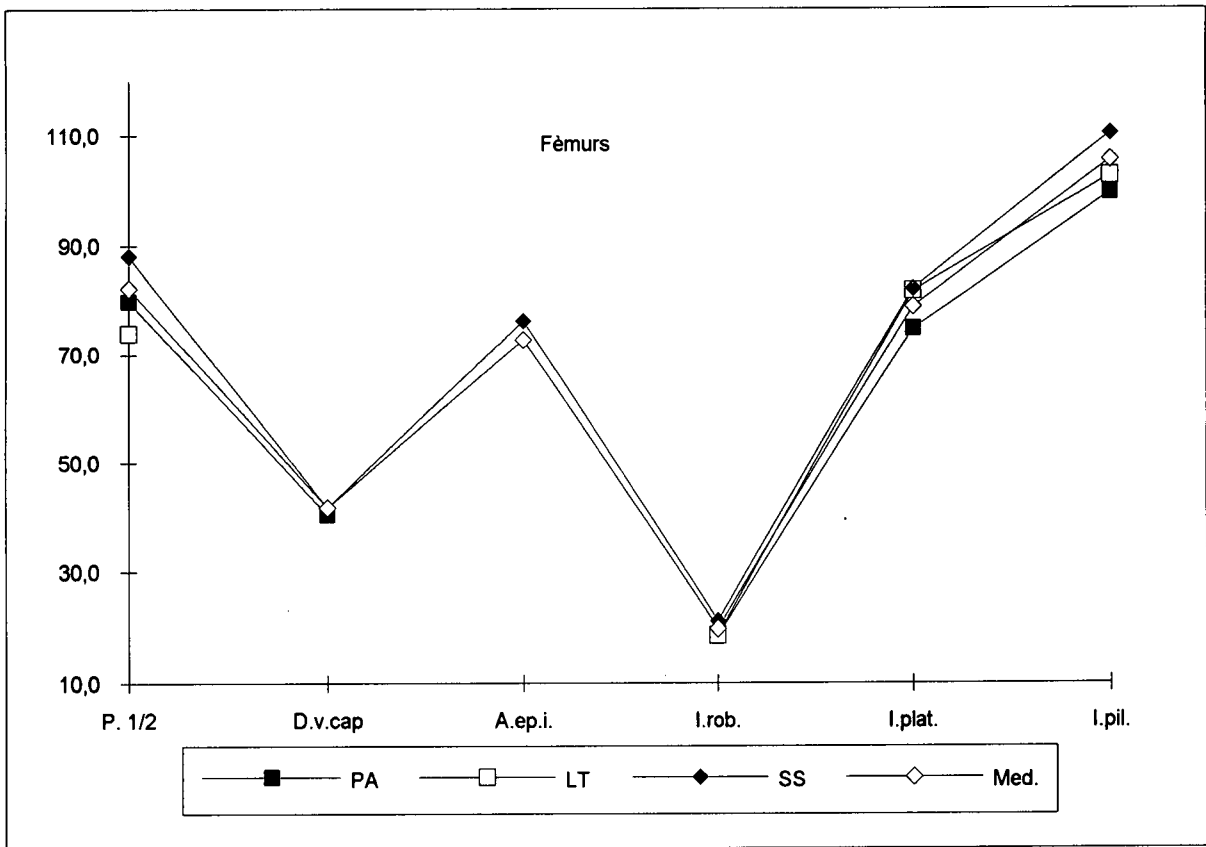

Gràfic 3: Extremitats inferiors dones

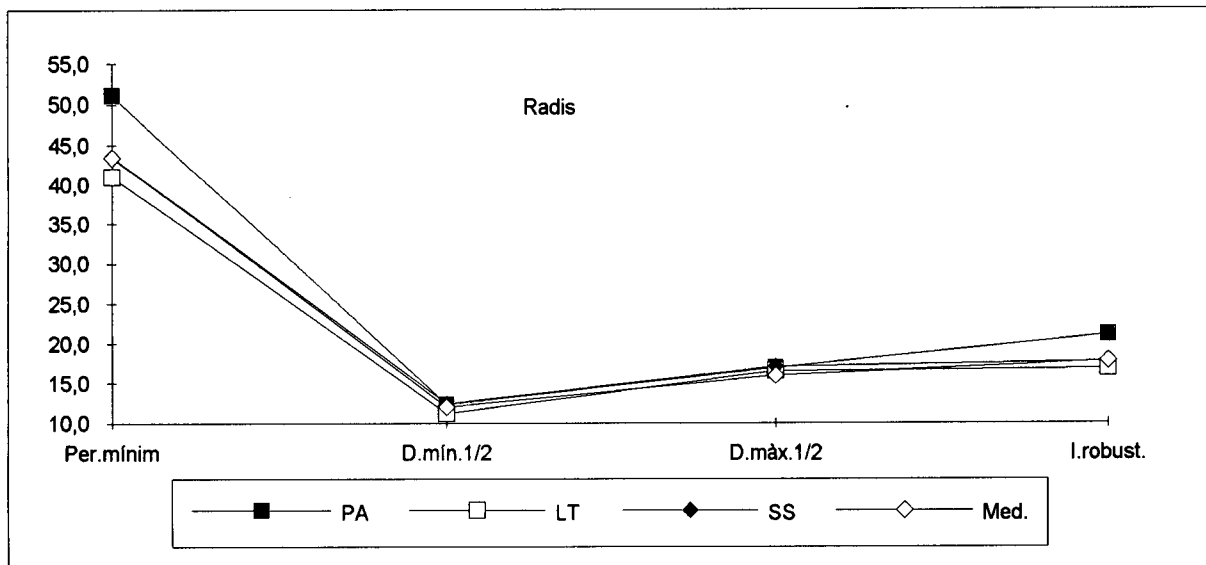
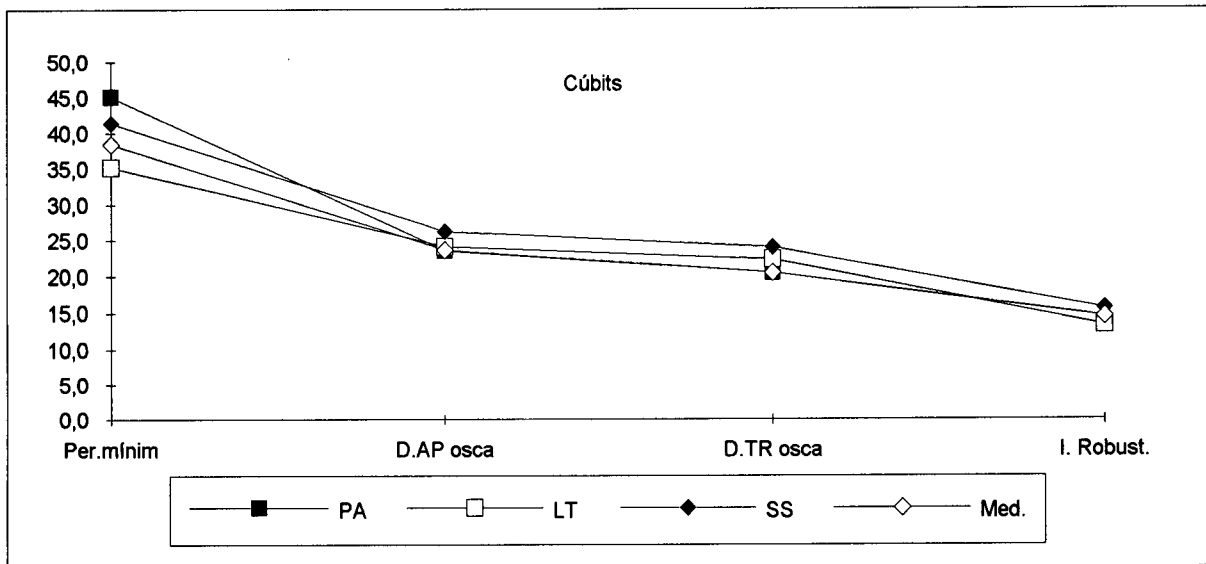
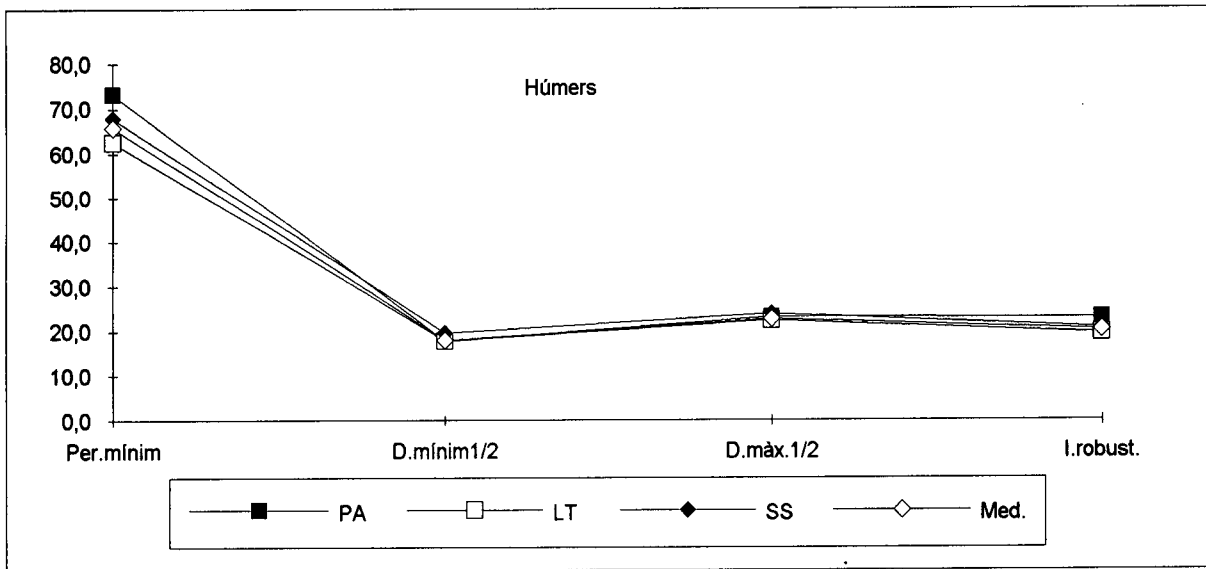

Gràfic 4: Extremitats superiors homes

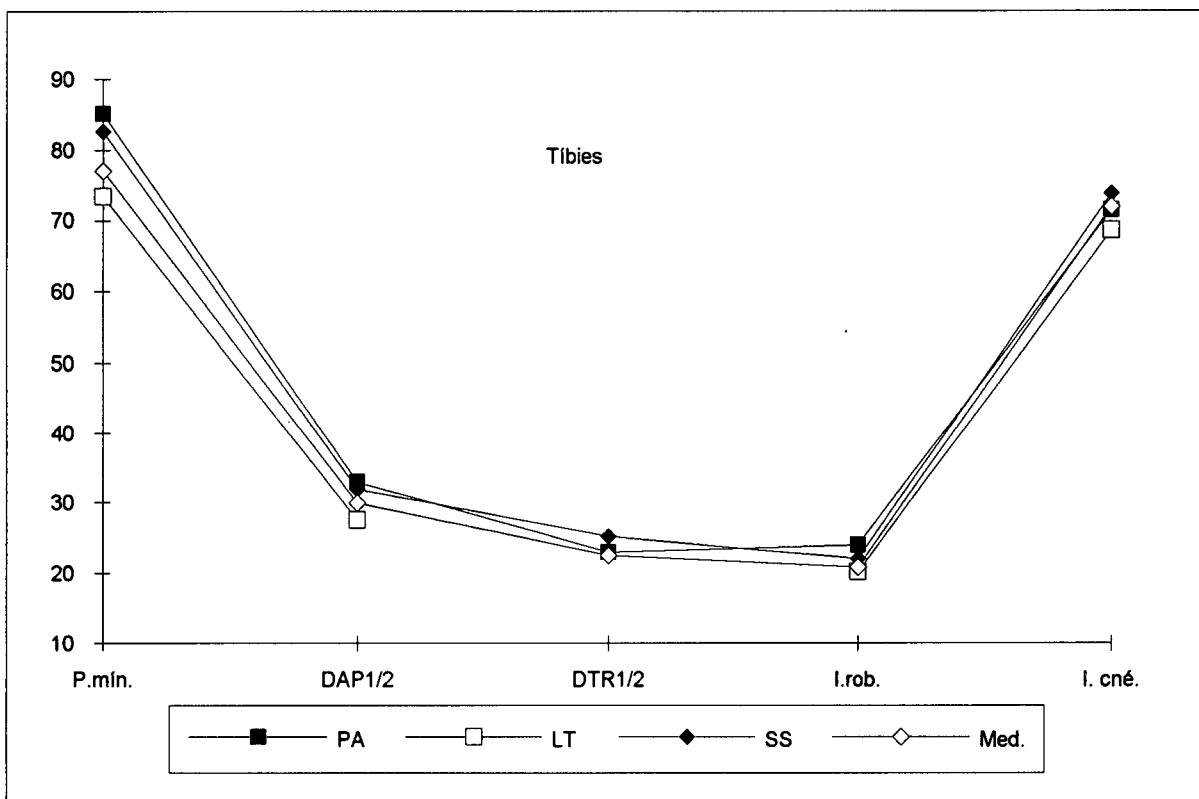
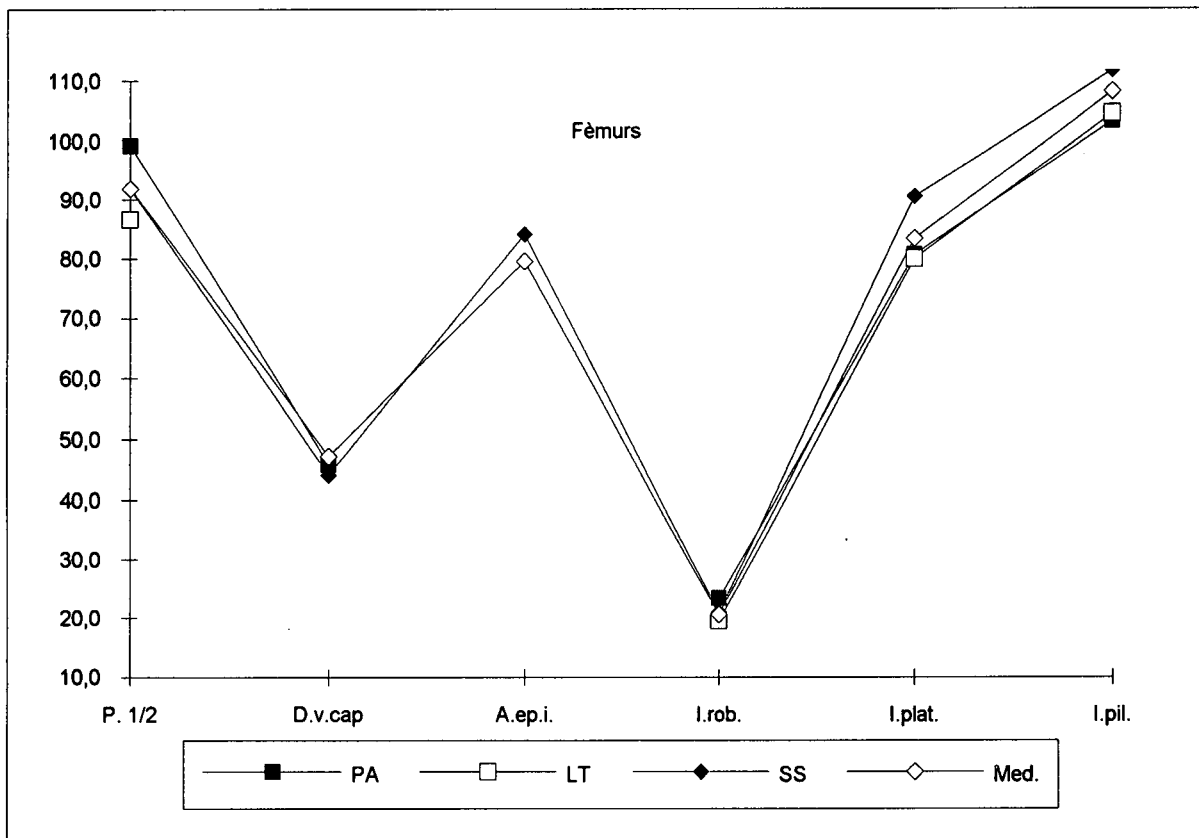

Gràfic 5: Extremitats inferiors homes

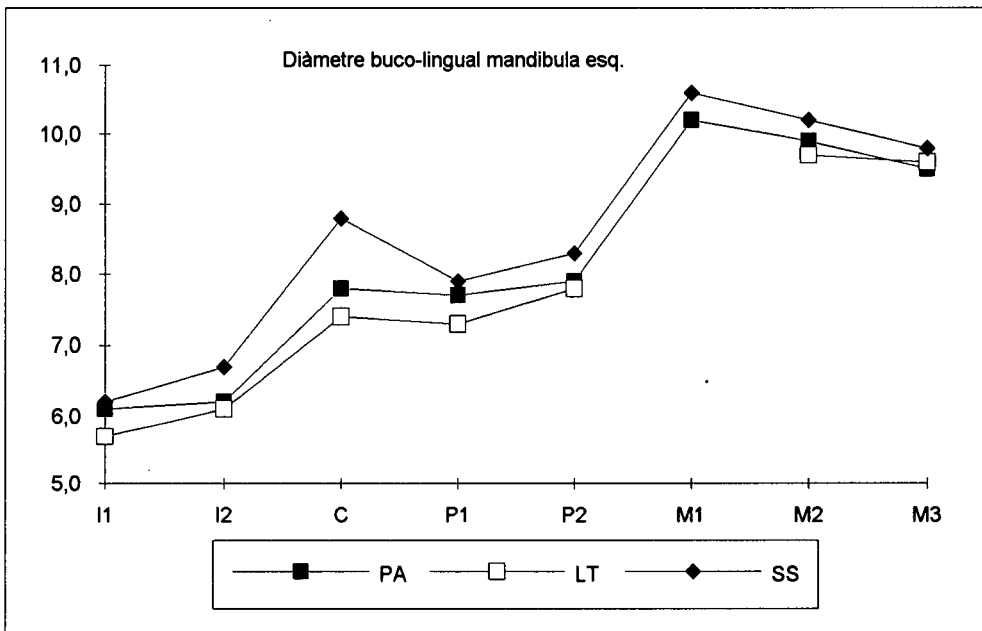
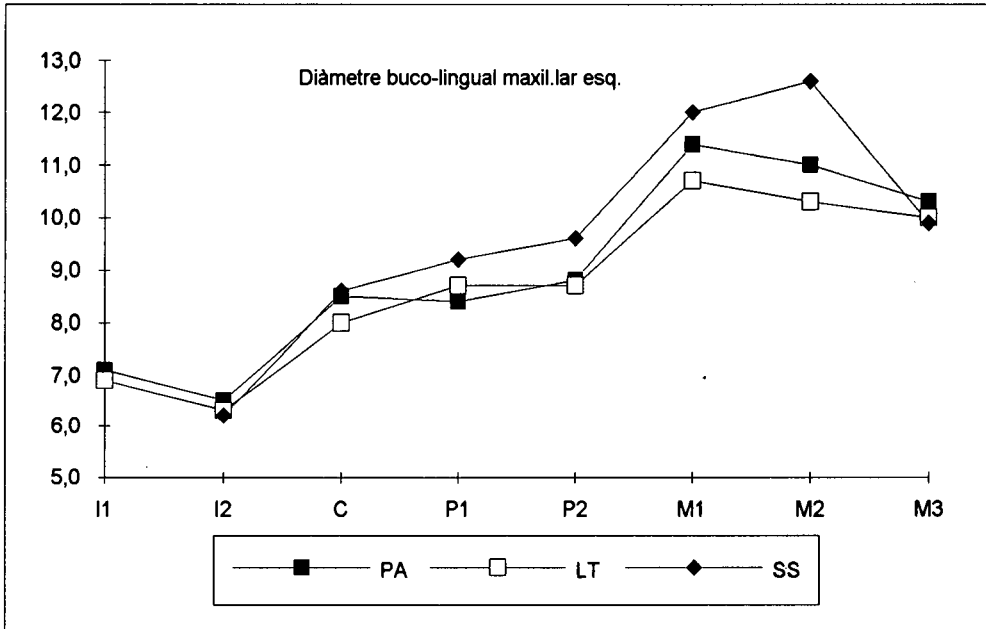

Gràfic 8: Dentició

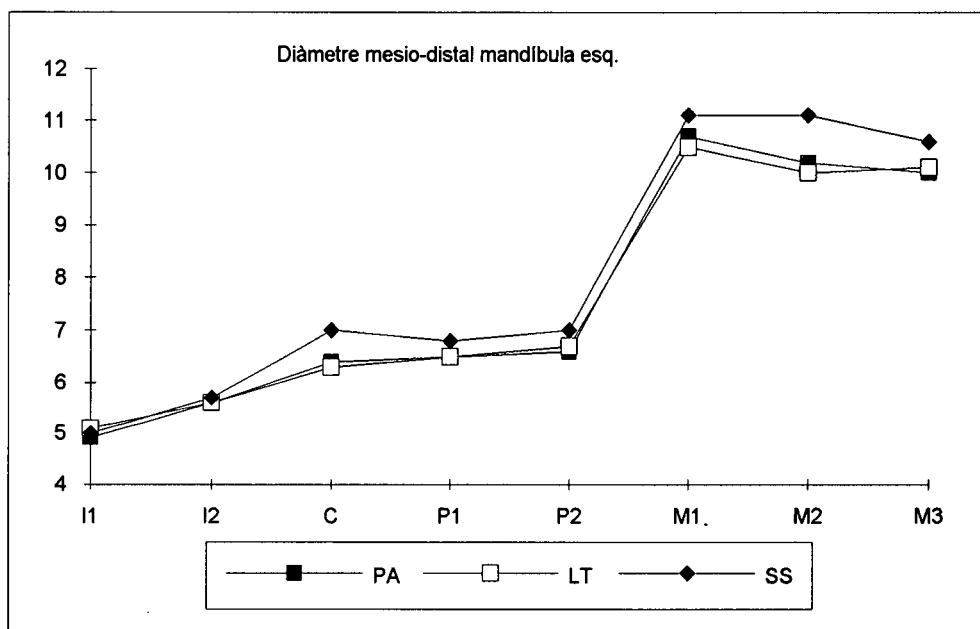
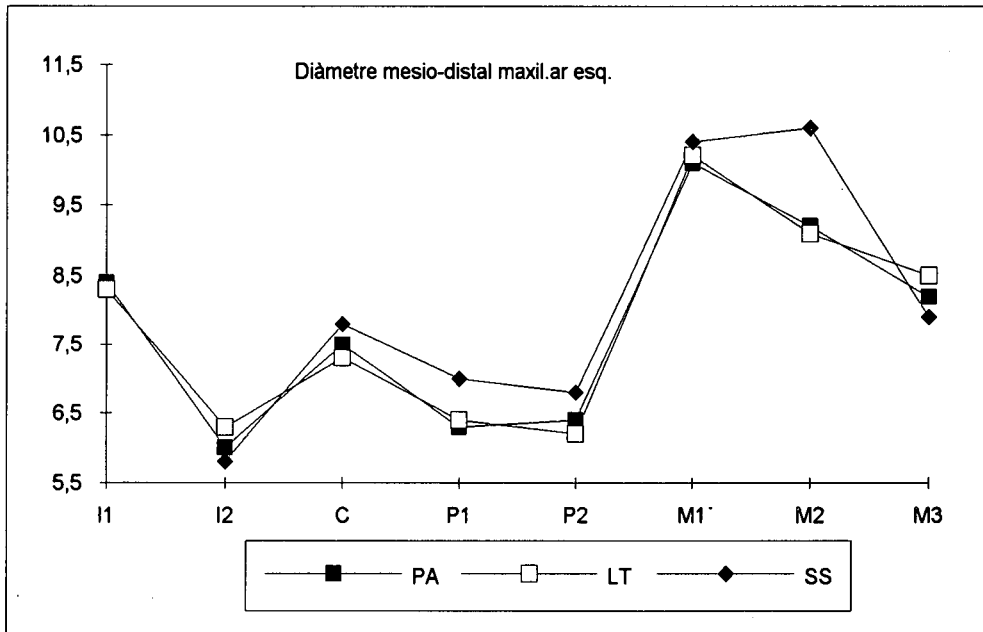

Gràfic7: Dentició



3.8 Inventari de materials

Jaciment Sant Salvador	Any 1993	Àrea	Sector 2	Quadre	UE 2
---------------------------	-------------	------	-------------	--------	---------

Num.	Sigla	Descripció
1	SS/93/s2 /2	1 fragment de vora d'un plat modern, amb vidriat melat interior i exterior. Coccio oxidant.
2	"	1 fragment de vora d'un platet modern amb vidriat marró interior i exterior. Coccio oxidant.
3	"	1 fragment de vora d'una plata moderna. Coccio reductora.
4	"	1 fragment de vora d'una gerra o gerreta islàmica. Coccio reductora.
5	"	1 fragment de nansa d'una cassola islàmica. Coccio oxidant.
6	"	1 fragment de base de càntir modern. Coccio reductora.
7	"	1 fragment de base d'una copa de ceràmica moderna. Coccio reductora.
8	"	1 fragment de base d'un vaset modern, amb vidriat blanc interior i exterior i decorat amb una franja marró exterior. Coccio oxidant.
9	"	1 fragment informe islàmic, amb decoració incissa. Coccio oxidant.
10	"	2 fragments informes moderns, amb vidriat marró interior i exterior. Coccio oxidant.
11	"	4 fragments informes moderns, amb vidriat marró interior. Coccio oxidant.
12	"	16 fragments informes moderns. Coccio reductora.
13	"	4 fragments informes moderns. Coccio oxidant.
14	"	1 fragment informe d'un totxo modern. Coccio oxidant.
15	"	1 fragment informe d'una rajola moderna. Coccio oxidant.
16	"	3 fragments de vores de petits recipients de vidre moderns.
17	"	3 fragments informes de vidre moderns.
18	"	1 fragment de ferro informe.
19	"	36 fragments d'ossos d'animals domèstics.
20	"	1 llavor de fruit moderna.
21	"	6 fragments de closques de moluscs moderns.
22	"	
23	"	
24	"	
25	"	
26	"	
27	"	
28	"	
29	"	
30	"	
31	"	
32	"	
33	"	
34	"	
35	"	
36	"	
37	"	
38	"	
39	"	
40	"	
41	"	
42	"	
43	"	
44	"	
45	"	
46	"	
47	"	
48	"	
49	"	
50	"	

Data:

Signatura:

Jaciment Sant Salvador	Any 1993	Àrea	Sector 2	Quadre	UE 3
---------------------------	-------------	------	-------------	--------	---------

Num.	Sigla	Descripció
1	SS/93/s2/3	1 fragment de vora de plat modern amb decoració intena de vidriat marrón. Cocció oxidant.
2	"	1 fragment de vora de plat modern amb decoració interna i externa de vidriat verd. Cocció oxidant.
3	"	1 fragment de vora de plat modern amb decoració interna de vidriat melat. Cocció oxidant.
4	"	1 fragment de rajola moderna amb decoració pintada en blanc i blau. Cocció oxidant.
5	"	4 fragments informes de rajoles modernes amb decoració pintada a l'exterior. Cocció oxidant.
6	"	1 fragment informe de ceràmica islàmica decorat amb incisions. Cocció oxidant.
7	"	1 fragment informe de ceràmica d'època comtal decorat amb incisions. Cocció reductora.
8	"	6 fragments informes moderns amb decoració de vidriat melat. Cocció oxidant.
9	"	8 fragments informes de ceràmica moderna amb decoració interna de vidriat marró. Cocció oxidant.
10	"	1 fragment informe de ceràmica moderna amb decoració de manganès sota coberta de vidriat marró. Cocció oxidant.
11	"	7 fragments informes. Cocció reductora.
12	"	24 fragments informes. Cocció oxidant.
13	"	3 fragments informes de ferro.
14	"	6 dents humanes.
15	"	39 fragments d'òssos humans.
16	"	2 fragments d'òssos de rumiants.
17	"	
18	"	
19	"	
20	"	
21	"	
22	"	
23	"	
24	"	
25	"	
26	"	
27	"	
28	"	
29	"	
30	"	
31	"	
32	"	
33	"	
34	"	
35	"	
36	"	
37	"	
38	"	
39	"	
40	"	
41	"	
42	"	
43	"	
44	"	
45	"	

Data:	Signatura:
-------	------------

Jaciment Sant Salvador	Any 1993	Àrea	Sector 2	Quadre	UE 5
---------------------------	-------------	------	-------------	--------	---------

Num.	Sigla	Descripció
1	SS/93/s2/5	1 fragment de vora de gerreta islàmica. Coccio oxidant.
2	"	3 fragments de vores d'olles o olletes d'època comtal. Coccio reductora.
3	"	1 fragment de vora de plat modern amb decoració interna i externa de vidriat verd. Coccio oxidant.
4	"	1 fragment de nansa de gerra moderna. Coccio reductora.
5	"	1 fragment de nansa de gerra islàmica. Coccio oxidant.
6	"	1 fragment informe de ceràmica islàmica amb decoració pintada de manganès. Coccio oxidant.
7	"	2 fragments informes islàmics decorats amb incisions. Coccio oxidant.
8	"	1 fragment informe islàmic decorat amb incisions. Coccio reductora.
9	"	2 fragments informes d'època comtal decorats amb incisions. Coccio reductora.
10	"	1 fragment informe de ceràmica islàmica amb decoració de cordó amb impresions digitals. Coccio oxidant.
11	"	2 fragments informes de ceràmica islàmica amb decoració de vidriat melat. Coccio oxidant.
12	"	6 fragments informes de ceràmica moderna amb decoració de vidriat marró. Coccio oxidant.
13	"	38 fragments informes. Coccio reductora.
14	"	40 fragments informes de ceràmica islàmica. Coccio oxidant.
15	"	2 fragments informes de vidre modern.
16	"	1 fragment informe de ferro.
17	"	238 fragments d'ossos humans.
18	"	11 dents humanes.
19	"	1 fragment de mandíbula de rumiant.
20	"	
21	"	
22	"	
23	"	
24	"	
25	"	
26	"	
27	"	
28	"	
29	"	
30	"	
31	"	
32	"	
33	"	
34	"	
35	"	
36	"	
37	"	
38	"	
39	"	
40	"	
41	"	
42	"	
43	"	
44	"	
45	"	
46	"	
47	"	
48	"	

Data:

Signatura:

Jaciment Sant Salvador	Any 1993	Àrea	Sector 2	Quadre	UE 6
---------------------------	-------------	------	-------------	--------	---------

Nu	Sigla	Descripció
1	SS/93/s2/6	1 fragment de vora d'olla islàmica. Cocció oxidant.
2	"	1 fragment de vora d'escudella islàmica. Cocció oxidant.
3	"	3 fragments de vores de gerres islàmiques. Cocció oxidant.
4	"	1 fragment de vora de gerra. Cocció reductora.
5	"	4 fragments de vores de plats o platets moderns amb vidriat marró interior i exterior. Cocció oxidant.
6	"	2 fragments de vores de bols moderns amb vidriat melat interior i exterior. Cocció oxidant.
7	"	3 fragments de nanses islàmiques. Cocció oxidant.
8	"	2 fragments de nanses de gerres o gerretes modernes amb vidriat melat. Cocció oxidant.
9	"	3 fragments de nanses modernes. Cocció reductora.
10	"	2 fragments de bases islàmics. Cocció oxidant.
11	"	1 fragment de base modern amb vidriat melat interior. Cocció oxidant.
12	"	5 fragments informes islàmics amb decoració pintada amb manganès. Cocció oxidant.
13	"	3 fragments informes islàmics amb decoració incissa. Cocció oxidant.
14	"	10 fragments informes islàmics amb vidriat melat interior. Cocció oxidant.
15	"	4 fragments informes islàmics amb vidriat verd interior. Cocció oxidant.
16	"	2 fragments informes moderns amb vidriat blanc interior i exterior. Cocció oxidant.
17	"	1 fragment informe modern amb vidriat blanc interior i exterior i decoració vegetal pintada en l'interior. Cocció oxidant.
18	"	2 fragments informes moderns amb vidriat melat interior i exterior. Cocció oxidant.
19	"	10 fragments informes moderns amb vidriat marró interior i exterior. Cocció oxidant.
20	"	13 fragments informes moderns amb vidriat marró interior. Cocció oxidant.
21	"	1 fragment d'una teula islàmica. Cocció oxidant.
22	"	15 fragments informes. Cocció reductora.
23	"	57 fragments informes. Cocció oxidant.
24	"	1 fragment de base d'un platet de vidre modern.
25	"	1 fragment de vora d'un objecte de vidre modern indeterminat.
26	"	2 fragments de vidre informes moderns.
27	"	1 fragment de ferro informe.
28	"	192 fragments d'òssos humans.
29	"	
30	"	
31	"	
32	"	
33	"	
34	"	
35	"	
36	"	
37	"	
38	"	
39	"	
40	"	
41	"	
42	"	
43	"	
44	"	
45	"	
46	"	
47	"	
48	"	

Data:

Signatura:

Jaciment	Any	Àrea	Sector	Quadre	UE
Sant Salvador	1993		2		7
Num.	Sigla	Descripció			
1	SS/93/s2/ 7	1 fragment de vora d'olla islàmica. Coccio oxidant.			
2	"	1 fragment de vora de safà islàmica. Coccio oxidant.			
3	"	1 fragment de vora (objecte indeterminat). Coccio oxidant.			
4	"	1 fragment de vora de platet modern amb decoració interna i externa de vidriat melat. Coccio oxidant.			
5	"	1 fragment de vora de plat modern amb decoració interna i externa de vidriat melat. Coccio oxidant.			
6	"	1 fragment de nansa de gerra islàmica. Coccio oxidant.			
7	"	1 fragment de nansa d'olla o cassola islàmica. Coccio oxidant.			
8	"	1 fragment de base (objecte indeterminat). Coccio oxidant.			
9	"	1 fragment de base moderna amb decoració de reflexes metàl·lics. Coccio oxidant.			
10	"	2 fragments informes de ceràmica islàmica decorats amb incisions. Coccio oxidant.			
11	"	3 fragments informes amb decoració interna i externa de vidriat melat. Coccio oxidant.			
12	"	1 fragment informe amb decoració interna i externa de vidriat blanc. Coccio oxidant.			
13	"	9 fragments informes de ceràmica moderna amb decoració de vidriat marró. Coccio oxidant.			
14	"	11 fragments informes. Coccio reductora.			
15	"	61 fragment informes. Coccio oxidant.			
16	"	4 fragments informes de vidre modern.			
17	"	1 fragment informe de ferro.			
18	"	30 fragments d'òssos d'animals domèstics.			
19	"	1 molar de bòvid.			
20	"	1 molar humana.			
21	"				
22	"				
23	"				
24	"				
25	"				
26	"				
27	"				
28	"				
29	"				
30	"				
31	"				
32	"				
33	"				
34	"				
35	"				
36	"				
37	"				
38	"				
39	"				
40	"				
41	"				
42	"				
43	"				
44	"				
45	"				
46	"				
47	"				
48	"				
49	"				
Data:		Signatura:			

Jaciment Sant Salvador	Any 1993	Àrea	Sector 2	Quadre	UE 10
---------------------------	-------------	------	-------------	--------	----------

Num.	Sigla	Descripció
1	SS/93/s2 /10	1 fragment informe modern, amb vidriat blanc interior i exterior i decoració vegetal pintada en l'interior. Cocció oxidant.
2	"	1 fragment informe. Cocció oxidant.
3	"	1 fragment informe. Cocció reductora.
4	"	1 fragment d'una teula moderna. Cocció oxidant.
5	"	16 fragments de vidres informes moderns.
6	"	2 fragments d'òssos humans.
7	"	
8	"	
9	"	
10	"	
11	"	
12	"	
13	"	
14	"	
15	"	
16	"	
17	"	
18	"	
19	"	
20	"	
21	"	
22	"	
23	"	
24	"	
25	"	
26	"	
27	"	
28	"	
29	"	
30	"	
31	"	
32	"	
33	"	
34	"	
35	"	
36	"	
37	"	
38	"	
39	"	
40	"	
41	"	
42	"	
43	"	
44	"	
45	"	
46	"	
47	"	
48	"	
49	"	
50	"	
51	"	
52	"	

Data:	Signatura:
-------	------------

Jaciment Sant Salvador	Any 1993	Àrea	Sector 2	Quadre	UE 11
---------------------------	-------------	------	-------------	--------	----------

Num.	Sigla	Descripció
1	SS/93/s2 /11	2 fragments de ceràmica informes. Coccio oxidant.
2	"	5 fragments de vidres informes moderns.
3	"	1 moneda de bronze d'època baix-medieval. Una Pugesa.
4	"	21 fragments d'òssos humans.
5	"	2 dents humanes.
6	"	
7	"	
8	"	
9	"	
10	"	
11	"	
12	"	
13	"	
14	"	
15	"	
16	"	
17	"	
18	"	
19	"	
20	"	
21	"	
22	"	
23	"	
24	"	
25	"	
26	"	
27	"	
28	"	
29	"	
30	"	
31	"	
32	"	
33	"	
34	"	
35	"	
36	"	
37	"	
38	"	
39	"	
40	"	
41	"	
42	"	
43	"	
44	"	
45	"	
46	"	
47	"	
48	"	
49	"	
50	"	
51	"	
52	"	

Data: _____ Signatura: _____

Jaciment Sant Salvador	Any 1993	Àrea	Sector 2	Quadre	UE 19
---------------------------	-------------	------	-------------	--------	----------

Num.	Sigla	Descripció
1	SS/93/s2/19	1 fragment de vora d'una plata islàmica. Coccio oxidant.
2	"	1 fragment de vora d'un vas islàmic. Coccio oxidant.
3	"	1 fragment de nansa de gerra islàmic. Coccio oxidant.
4	"	1 fragment de base d'una safra islàmica. Coccio oxidant.
5	"	2 fragments informes islàmics amb decoració incisa. Coccio oxidant.
6	"	5 fragments informes islàmics amb decoració pintada amb manganès. Coccio oxidant.
7	"	1 fragment informe islàmic amb vidriat melat interior. Coccio oxidant.
8	"	6 fragments informes. Coccio reductora.
9	"	26 fragments informes islàmics. Coccio oxidant.
10	"	18 fragments d'òssos d'animals indeterminats.
11	"	1 fragment de crani humà.
12	"	2 molars de bòvid.
13	"	
14	"	
15	"	
16	"	
17	"	
18	"	
19	"	
20	"	
21	"	
22	"	
23	"	
24	"	
25	"	
26	"	
27	"	
28	"	
29	"	
30	"	
31	"	
32	"	
33	"	
34	"	
35	"	
36	"	
37	"	
38	"	
39	"	
40	"	
41	"	
42	"	
43	"	
44	"	
45	"	
46	"	
47	"	
48	"	
49	"	
50	"	
51	"	
52	"	

Data:

Signatura:

Jaciment		Any	Àrea	Sector	Quadre	UE
Sant Salvador		1993		2		23
Num.	Sigla	Descripció				
1	SS/93/s2/23	1 fragment de vora de tapadora moderna. Coccio oxidant.				
2		1 fragment de broc de càntir. Coccio reductora.				
3	"	1 fragment de vora de platet modern amb decoració de vidriat verd intern i extern. Coccio oxidant.				
4	"	1 fragment d'arrencament de nansa moderna. Coccio reductora.				
5	"	1 fragment de base d'olla o cassola moderna. Coccio oxidant.				
6	"	4 fragments informes islàmics amb decoració de vidriat melat intern. Coccio oxidant.				
7	"	3 fragments informes. Coccio oxidant.				
8	"	6 fragments informes. Coccio reductora.				
9	"	1 fragment de nansa de vidre modern.				
10	"	1 fragment de base de botella o porró de vidre moderna.				
11	"	1 fragment de broc de porró de vidre modern.				
12	"	7 fragments de vidre informes moderns.				
13	"	1 agulla de bronze.				
14	"	5 monedes de bronze baixmedievales-modernes (pugeses).				
15	"	2 fragment informes de bronze.				
16	"	1 clau de ferro modern.				
17	"	2 fragments de ferro informes.				
18	"	3 fragments d'òssos humans.				
19	"	14 fragments d'òssos d'animals domèstics.				
20	"					
21	"					
22	"					
23	"					
24	"					
25	"					
26	"					
27	"					
28	"					
29	"					
30	"					
31	"					
32	"					
33	"					
34	"					
35	"					
36	"					
37	"					
38	"					
39	"					
40	"					
41	"					
42	"					
43	"					
44	"					
45	"					
46	"					
47	"					
48	"					
49	"					
50	"					
51	"					
Data:		Signatura:				

Jaciment Sant Salvador	Any 1993	Àrea	Sector 2	Quadre	UE 24
---------------------------	-------------	------	-------------	--------	----------

Num.	Sigla	Descripció
1	SS/93/s2/24	1 fragment informe islàmic amb decoració de vidriat melat interior. Coccio oxidant.
2		7 fragments informes. Coccio oxidant.
3	"	
4	"	
5	"	
6	"	
7	"	
8	"	
9	"	
10	"	
11	"	
12	"	
13	"	
14	"	
15	"	
16	"	
17	"	
18	"	
19	"	
20	"	
21	"	
22	"	
23	"	
24	"	
25	"	
26	"	
27	"	
28	"	
29	"	
30	"	
31	"	
32	"	
33	"	
34	"	
35	"	
36	"	
37	"	
38	"	
39	"	
40	"	
41	"	
42	"	
43	"	
44	"	
45	"	
46	"	
47	"	
48	"	
49	"	
50	"	
51	"	
52	"	
53	"	

Data:	Signatura:
-------	------------

Jaciment Sant Salvador	Any 1993	Àrea	Sector 2	Quadre	UE 25
----------------------------------	--------------------	-------------	--------------------	---------------	-----------------

Num.	Sigla	Descripció
1	SS/93/s2/25	4 fragments informes islàmics amb decoració de vidriat melat intern i etern. Coccio oxidant.
2	"	2 fragments informes. Coccio oxidant.
3	"	1 fragment informe. Coccio reductora.
4	"	4 fragments de vores de petits recipients de vidre moderns.
5	"	6 fragments informes de vidre modern.
6	"	2 monedes de bronze baixmedievals-modernes (pugeses).
7	"	1 fragment de bronze informe.
8	"	7 fragments de ferro informes.
9	"	1 clau de ferro.
10	"	1 fragment d'òs informe.
11	"	
12	"	
13	"	
14	"	
15	"	
16	"	
17	"	
18	"	
19	"	
20	"	
21	"	
22	"	
23	"	
24	"	
25	"	
26	"	
27	"	
28	"	
29	"	
30	"	
31	"	
32	"	
33	"	
34	"	
35	"	
36	"	
37	"	
38	"	
39	"	
40	"	
41	"	
42	"	
43	"	
44	"	
45	"	
46	"	
47	"	
48	"	
49	"	
50	"	
51	"	
52	"	

Data:	Signatura:
--------------	-------------------

Jaciment Sant Salvador	Any 1993	Àrea	Sector 2	Quadre	UE 29
---------------------------	-------------	------	-------------	--------	----------

Num.	Sigla	Descripció
1	SS/93/s2/29	2 fragments de vores de safes islàmiques. Coccio oxidant.
2	"	2 fragments de vores d'olles islàmiques.. Coccio reductora.
3	"	1 fragment de vora d'olla o cassola d'època comtal. Coccio reductora.
4	"	1 fragment d'arrencament de nansa de gerreta islàmica. Coccio oxidant.
5	"	2 fragments de bases islàmiques. Coccio oxidant.
6	"	1 fragment informe de tenalla islàmica. Coccio oxidant.
7	"	4 fragments informes islàmics amb decoració incisa. Coccio oxidant.
8	"	12 fragments informes islàmics amb decoració pintada en manganès. Coccio oxidant.
9	"	1 fragment informe islàmic amb decoració de verd i manganès. Coccio oxidant.
10	"	1 fragment informe islàmic amb decoració de vidriat melat intern i extern. Coccio oxidant.
11	"	18 fragments informes. Coccio reductora.
12	"	66 fragments informes. Coccio oxidant.
13	"	14 fragments de teules islàmiques.
14	"	2 fragments informes de ferro.
15	"	2 fragments informes de bronze.
16	"	19 fragments d'òssos humans.
17	"	1 molar humà.
18	"	
19	"	
20	"	
21	"	
22	"	
23	"	
24	"	
25	"	
26	"	
27	"	
28	"	
29	"	
30	"	
31	"	
32	"	
33	"	
34	"	
35	"	
36	"	
37	"	
38	"	
39	"	
40	"	
41	"	
42	"	
43	"	
44	"	
45	"	
46	"	
47	"	
48	"	
49	"	
50	"	
51	"	

Data:	Signatura:
-------	------------

Jaciment Sant Salvador	Any 1993	Àrea	Sector 2	Quadre	UE 30
---------------------------	-------------	------	-------------	--------	----------

Num.	Sigla	Descripció
1	SS/93/s2 /30	1 fragment informe. Coccio oxidant.
2	"	3 fragments d'òssos humans.
3	"	
4	"	
5	"	
6	"	
7	"	
8	"	
9	"	
10	"	
11	"	
12	"	
13	"	
14	"	
15	"	
16	"	
17	"	
18	"	
19	"	
20	"	
21	"	
22	"	
23	"	
24	"	
25	"	
26	"	
27	"	
28	"	
29	"	
30	"	
31	"	
32	"	
33	"	
34	"	
35	"	
36	"	
37	"	
38	"	
39	"	
40	"	
41	"	
42	"	
43	"	
44	"	
45	"	
46	"	
47	"	
48	"	
49	"	
50	"	
51	"	
52	"	
53	"	

Data: _____ Signatura: _____

Jaciment Sant Salvador	Any 1993	Àrea	Sector 2	Quadre	UE 31
---------------------------	-------------	------	-------------	--------	----------

Num.	Sigla	Descripció
1	SS/93/s2 /31	1 fragment de vora d'una tapadora islàmica. Cocció oxidant.
2	"	1 fragment de vora d'una safa islàmica. Cocció oxidant.
3	"	1 fragment de base d'una safa islàmica. Cocció oxidant.
4	"	1 fragment de base islàmic. Cocció oxidant.
5	"	1 fragment informe islàmic amb decoració incissa. Cocció oxidant.
6	"	3 fragments informes islàmics amb decoració pintada amb manganès. Cocció oxidant.
7	"	2 fragments informes islàmics amb vidriat melat interior. Cocció oxidant.
8	"	9 fragments informes. Cocció reductora.
9	"	20 fragments informes. Cocció oxidant.
10	"	1 fragment de teula islàmica. Cocció oxidant.
11	"	1 fragment de terra-cuita islàmic. Cocció oxidant.
12	"	1 fragment de ceràmica de planta circular amb orifici central. Cocció reductora.
13	"	1 fragment de ferro informe.
14	"	3 fragments d'òssos d'animals indeterminats.
15	"	1 molar de rumiant.
16	"	21 fragments d'òssos humans.
17	"	
18	"	
19	"	
20	"	
21	"	
22	"	
23	"	
24	"	
25	"	
26	"	
27	"	
28	"	
29	"	
30	"	
31	"	
32	"	
33	"	
34	"	
35	"	
36	"	
37	"	
38	"	
39	"	
40	"	
41	"	
42	"	
43	"	
44	"	
45	"	
46	"	
47	"	
48	"	
49	"	
50	"	
51	"	
52	"	

Data:	Signatura:
-------	------------

Jaciment Sant Salvador	Any 1993	Àrea	Sector 2	Quadre	UE 32
---------------------------	-------------	------	-------------	--------	----------

Num.	Sigla	Descripció
1	SS/93/s2/32	2 fragments de vores d'escudelles islàmiques. Coccio oxidant.
2		1 fragment de vora d'una gerra islàmica. Coccio oxidant.
3	"	1 fragment de vora d'olla d'epoca comtal. Coccio reductora.
4	"	1 fragment de base de safà islàmica. Coccio oxidant.
5	"	1 fragment de base d'un vas islàmic. Coccio oxidant.
6	"	2 fragments informes islàmics amb decoració incisa. Coccio oxidant.
7	"	2 fragments informes d'olles d'epoca comtal amb decoració incisa. Coccio reductora.
8	"	1 fragment informe islàmic amb decoració pintada en manganès. Coccio oxidant.
9	"	2 fragments informes islàmics amb decoració pintada de verd i manganès. Coccio oxidant.
10	"	4 fragments informes islàmics amb decoració de vidriat verd. Coccio oxidant.
11	"	15 fragments de teules islàmiques. Coccio oxidant.
12	"	25 fragments informes. Coccio oxidant.
13	"	17 fragments informes. Coccio reductora.
14	"	104 fragments d'ossos humans.
15	"	15 dents humanes.
16	"	
17	"	
18	"	
19	"	
20	"	
21	"	
22	"	
23	"	
24	"	
25	"	
26	"	
27	"	
28	"	
29	"	
30	"	
31	"	
32	"	
33	"	
34	"	
35	"	
36	"	
37	"	
38	"	
39	"	
40	"	
41	"	
42	"	
43	"	
44	"	
45	"	
46	"	
47	"	
48	"	
49	"	
50	"	
51	"	

Data:	Signatura:
-------	------------

Jaciment Sant Salvador	Any 1993	Àrea	Sector 2	Quadre	UE 39
---------------------------	-------------	------	-------------	--------	----------

Num.	Sigla	Descripció
1	SS/93/s2/39	1 fragment de nansa de gerreta islàmica. Coccio oxidant.
2		1 fragment informe islàmic amb decoració pintada en manganès. Coccio oxidant.
3	"	6 fragments informes. Coccio oxidant.
4	"	1 fragment informe. Coccio reductora.
5	"	4 fragments d'ossos informes.
6	"	
7	"	
8	"	
9	"	
10	"	
11	"	
12	"	
13	"	
14	"	
15	"	
16	"	
17	"	
18	"	
19	"	
20	"	
21	"	
22	"	
23	"	
24	"	
25	"	
26	"	
27	"	
28	"	
29	"	
30	"	
31	"	
32	"	
33	"	
34	"	
35	"	
36	"	
37	"	
38	"	
39	"	
40	"	
41	"	
42	"	
43	"	
44	"	
45	"	
46	"	
47	"	
48	"	
49	"	
50	"	
51	"	
52	"	
53	"	

Data:	Signatura:
-------	------------

Jaciment Sant Salvador	Any 1993	Àrea	Sector 2	Quadre	UE 40
---------------------------	-------------	------	-------------	--------	----------

Num.	Sigla	Descripció
1	SS/93/s2/40	2 fragments de vora d'un llibrell islàmic. Coccio oxidant.
2	"	3 fragments de vores de vasos islàmics. Coccio oxidant.
3	"	3 fragments de vores de safes islàmiques. Coccio oxidant.
4	"	1 fragment de vora d'olla o cassola d'època comtal. Coccio reductora.
5	"	1 fragment de nansa d'una gerreta islàmica. Coccio oxidant.
6	"	3 fragments de nanses de gerres islàmiques. Coccio oxidant.
7	"	1 fragment de nansa d'olla o cassola. Coccio reductora.
8	"	1 fragment de base d'una safa islàmica. Coccio oxidant.
9	"	3 fragments de bases islàmiques. Coccio oxidant.
10	"	2 fragments de bases. Coccio reductora.
11	"	2 fragments d'un broc de càntir modern. Coccio reductora.
12	"	1 fragment d'un tub de ceràmica islàmic amb decoració vidriada verda a l'exterior. Coccio oxidant.
13	"	2 fragments de teula islàmica. Coccio oxidant.
14	"	2 fragments informes islàmics amb decoració pintada en manganès. Coccio oxidant.
15	"	11 fragments informes islàmics amb decoració incisa. Coccio oxidant.
16	"	2 fragments informes islàmics amb decoració pintada en manganès sota vidriat melat. Coccio oxidant.
17	"	2 fragments informes islàmics amb decoració de vidriat melat extern. Coccio oxidant.
18	"	3 fragments informes moderns amb decoració de vidriat marró intern i extern. Coccio oxidant.
19	"	3 fragments informes moderns amb decoració de vidriat blanc intern i extern. Coccio oxidant.
20	"	34 fragments informes. Coccio reductora.
21	"	156 fragments informes. Coccio oxidant.
22	"	7 fragments informes de vidre modern.
23	"	2 fragments informes de ferro.
24	"	1 clau de ferro.
25	"	3 molars d'herbívor.
26	"	46 fragments d'ossos d'animal domèstic.
27	"	66 fragments d'ossos humans.
28	"	
29	"	
30	"	
31	"	
32	"	
33	"	
34	"	
35	"	
36	"	
37	"	
38	"	
39	"	
40	"	
41	"	
42	"	
43	"	
44	"	
45	"	
46	"	
47	"	
48	"	
49	"	

Data: Signatura:

Jaciment		Any	Àrea	Sector	Quadre	UE
Sant Salvador		1993		2		41
Num.	Sigla	Descripció				
1	SS/93/s2/41	1 fragment de vora de tapadora islàmica. Coccio oxidant.				
2		1 fragment de nansa de gerra islàmica. Coccio oxidant.				
3	"	3 fragments informes d'olles o cassoles islàmiques amb decoració de vidriat marró intern. Coccio oxidant.				
4	"	3 fragments informes. Coccio reductora.				
5	"	7 fragments informes. Coccio oxidant.				
6	"	23 fragments d'òssos humans.				
7	"					
8	"					
9	"					
10	"					
11	"					
12	"					
13	"					
14	"					
15	"					
16	"					
17	"					
18	"					
19	"					
20	"					
21	"					
22	"					
23	"					
24	"					
25	"					
26	"					
27	"					
28	"					
29	"					
30	"					
31	"					
32	"					
33	"					
34	"					
35	"					
36	"					
37	"					
38	"					
39	"					
40	"					
41	"					
42	"					
43	"					
44	"					
45	"					
46	"					
47	"					
48	"					
49	"					
50	"					
51	"					

Data:

Signatura:

Jaciment Sant Salvador	Any 1993	Àrea	Sector 2	Quadre	UE 44
---------------------------	-------------	------	-------------	--------	----------

Num.	Sigla	Descripció
1	SS/93/s2/44	1 fragment de nansa de gerreta islàmica. Coccio oxidant.
2		1 fragment de nansa d'olla o cassola islàmica. Coccio oxidant.
3	"	1 fragment informe islàmic amb decoració incisa. Coccio oxidant.
4	"	1 fragment informe islàmic amb decoració pintada en manganès. Coccio oxidant.
5	"	3 fragments informes islàmics amb decoració de vidriat melat intern i extern. Coccio oxidant.
6	"	2 fragments informes. Coccio reductora.
7	"	15 fragments informes. Coccio oxidant.
8	"	
9	"	
10	"	
11	"	
12	"	
13	"	
14	"	
15	"	
16	"	
17	"	
18	"	
19	"	
20	"	
21	"	
22	"	
23	"	
24	"	
25	"	
26	"	
27	"	
28	"	
29	"	
30	"	
31	"	
32	"	
33	"	
34	"	
35	"	
36	"	
37	"	
38	"	
39	"	
40	"	
41	"	
42	"	
43	"	
44	"	
45	"	
46	"	
47	"	
48	"	
49	"	
50	"	
51	"	
52	"	

Data: Signatura:

Jaciment Sant Salvador	Any 1993	Àrea	Sector 2	Quadre	UE 45
---------------------------	-------------	------	-------------	--------	----------

Num.	Sigla	Descripció
1	SS/93/s245	1 fragment de vora islàmica amb arrencament de nansa i decoració de vidriat melat. Cocció oxidant.
2	"	1 fragment informe islàmic amb decoració pintada de manganès. Cocció oxidant.
3	"	1 fragment informe islàmic amb decoració de vidriat melat. Cocció oxidant.
4	"	1 fragment informe. Cocció reductora.
5	"	1 fragment informe. Cocció oxidant.
6	"	1 fragment d'òs d'animal domèstic.
7	"	
8	"	
9	"	
10	"	
11	"	
12	"	
13	"	
14	"	
15	"	
16	"	
17	"	
18	"	
19	"	
20	"	
21	"	
22	"	
23	"	
24	"	
25	"	
26	"	
27	"	
28	"	
29	"	
30	"	
31	"	
32	"	
33	"	
34	"	
35	"	
36	"	
37	"	
38	"	
39	"	
40	"	
41	"	
42	"	
43	"	
44	"	
45	"	
46	"	
47	"	
48	"	
49	"	
50	"	
51	"	

Data: _____ Signatura: _____

Jaciment Sant Salvador	Any 1993	Àrea	Sector 2	Quadre	UE 54
---------------------------	-------------	------	-------------	--------	----------

Num.	Sigla	Descripció
1	SS/93/s2/54	1 fragment de vora d'una gerra islàmica. Coccio oxidant.
2		2 fragments de vores de llànties islàmiques. Coccio oxidant.
3	"	1 fragment informe islàmic amb decoració pintada eb manganès. Coccio oxidant.
4	"	14 fragments informes. Coccio oxidant.
5	"	1 fragment informe de ferro.
6	"	1 fragment d'òs indeterminat.
7	"	1 molar humana.
8	"	
9	"	
10	"	
11	"	
12	"	
13	"	
14	"	
15	"	
16	"	
17	"	
18	"	
19	"	
20	"	
21	"	
22	"	
23	"	
24	"	
25	"	
26	"	
27	"	
28	"	
29	"	
30	"	
31	"	
32	"	
33	"	
34	"	
35	"	
36	"	
37	"	
38	"	
39	"	
40	"	
41	"	
42	"	
43	"	
44	"	
45	"	
46	"	
47	"	
48	"	
49	"	
50	"	
51	"	
52	"	
53	"	

Data:	Signatura:
-------	------------

Jaciment Sant Salvador	Any 1993	Àrea	Sector 2	Quadre	UE 56
---------------------------	-------------	------	-------------	--------	----------

Num.	Sigla	Descripció
1	SS/93/s2/56	1 fragment informe. Cocció reductora.
2		1 fragment informe. Cocció oxidant..
3	"	4 fragments d'ossos de rosegador.
4	"	
5	"	
6	"	
7	"	
8	"	
9	"	
10	"	
11	"	
12	"	
13	"	
14	"	
15	"	
16	"	
17	"	
18	"	
19	"	
20	"	
21	"	
22	"	
23	"	
24	"	
25	"	
26	"	
27	"	
28	"	
29	"	
30	"	
31	"	
32	"	
33	"	
34	"	
35	"	
36	"	
37	"	
38	"	
39	"	
40	"	
41	"	
42	"	
43	"	
44	"	
45	"	
46	"	
47	"	
48	"	
49	"	
50	"	
51	"	
52	"	
53	"	

Data:	Signatura:
-------	------------

Jaciment Sant Salvador	Any 1993	Àrea	Sector 2	Quadre	UE 60
---------------------------	-------------	------	-------------	--------	----------

Num.	Sigla	Descripció
1	SS/93/s2 /60	1 fragment informe islàmic, amb decoració incissa. Cocció oxidant.
2	"	1 fragment informe islàmic, amb vidriat marró interior i exterior. Cocció oxidant.
3	"	1 fragment informe. Cocció oxidant.
4	"	1 fragment informe. Cocció reductora.
5	"	
6	"	
7	"	
8	"	
9	"	
10	"	
11	"	
12	"	
13	"	
14	"	
15	"	
16	"	
17	"	
18	"	
19	"	
20	"	
21	"	
22	"	
23	"	
24	"	
25	"	
26	"	
27	"	
28	"	
29	"	
30	"	
31	"	
32	"	
33	"	
34	"	
35	"	
36	"	
37	"	
38	"	
39	"	
40	"	
41	"	
42	"	
43	"	
44	"	
45	"	
46	"	
47	"	
48	"	
49	"	
50	"	
51	"	
52	"	
53	"	

Data:

Signatura:

Jaciment Sant Salvador	Any 1993	Àrea	Sector 2	Quadre	UE 63
---------------------------	-------------	------	-------------	--------	----------

Num.	Sigla	Descripció
1	SS/93/s2/63	2 fragments informes. Cocció reductora.
2		1 fragment informe. Cocció oxidant.
3	"	1 vèrtebra humana.
4	"	
5	"	
6	"	
7	"	
8	"	
9	"	
10	"	
11	"	
12	"	
13	"	
14	"	
15	"	
16	"	
17	"	
18	"	
19	"	
20	"	
21	"	
22	"	
23	"	
24	"	
25	"	
26	"	
27	"	
28	"	
29	"	
30	"	
31	"	
32	"	
33	"	
34	"	
35	"	
36	"	
37	"	
38	"	
39	"	
40	"	
41	"	
42	"	
43	"	
44	"	
45	"	
46	"	
47	"	
48	"	
49	"	
50	"	
51	"	
52	"	

Data:

Signatura:

Jaciment		Any	Àrea	Sector	Quadre	UE
Sant Salvador		1993		2		65
Num.	Sigla	Descripció				
1	SS/93/s2/65	1 fragment de vora de cassola islàmica. Cocció reductora.				
2	"	1 fragment de vora de vaset islàmic. Cocció oxidant.				
3	"	4 fragments de vores de gerretes islàmiques. Cocció oxidant.				
4	"	1 fragment de vora de gerra islàmica. Cocció oxidant.				
5	"	3 fragments de vores de safes islàmiques. Cocció oxidant.				
6	"	2 fragments de vores d'olles islàmiques. Cocció oxidant.				
7	"	2 fragments de nanses de gerres islàmiques. Cocció oxidant.				
8	"	1 fragment de nansa de gerreta islàmica. Cocció oxidant.				
9	"	3 fragments de bases de safes islàmiques. Cocció oxidant.				
10	"	3 fragments de bases. Cocció oxidant.				
11	"	3 fragments informes islàmics amb decoració incisa. Cocció oxidant.				
12	"	1 fragment informe d'època comtal amb decoració incisa. Cocció reductora.				
13	"	3 fragments informes islàmics amb decoració pintada en manganès. Cocció oxidant.				
14	"	1 fragment informe islàmic amb decoració pintada de manganès sota vidriat melat. Cocció oxidant.				
15	"	2 fragments informes islàmics amb decoració de vidriat melat intern i extern. Cocció oxidant.				
16	"	7 fragments informes. Cocció reductora.				
17	"	105 fragments informes islàmics. Cocció oxidant.				
18	"	1 fragment de teula islàmica. Cocció oxidant.				
19	"	4 fragments informes de ferro.				
20	"	36 fragments d'òssos d'animal indeterminat.				
21	"	1 molar de bòvid.				
22	"	30 fragments d'òssos humans.				
23	"	1 molar humana.				
24	"					
25	"					
26	"					
27	"					
28	"					
29	"					
30	"					
31	"					
32	"					
33	"					
34	"					
35	"					
36	"					
37	"					
38	"					
39	"					
40	"					
41	"					
42	"					
43	"					
44	"					
45	"					
46	"					
47	"					
48	"					
49	"					
50	"					
Data:		Signatura:				

Jaciment		Any	Àrea	Sector	Quadre	UE
Sant Salvador		1993		2		66
Num.	Sigla	Descripció				
1	SS/93/s2/66	1 fragment de vora d'una plata islàmica. Coccio oxidant				
2	"	1 fragment informe islàmic amb decoració de vidriat melat interior i exterior. Coccio oxidant.				
3	"	1 fragment informe islàmic. Coccio oxidant.				
4	"	1 fragment d'òs d'animal indeterminat.				
5	"					
6	"					
7	"					
8	"					
9	"					
10	"					
11	"					
12	"					
13	"					
14	"					
15	"					
16	"					
17	"					
18	"					
19	"					
20	"					
21	"					
22	"					
23	"					
24	"					
25	"					
26	"					
27	"					
28	"					
29	"					
30	"					
31	"					
32	"					
33	"					
34	"					
35	"					
36	"					
37	"					
38	"					
39	"					
40	"					
41	"					
42	"					
43	"					
44	"					
45	"					
46	"					
47	"					
48	"					
49	"					
50	"					
51	"					
Data:		Signatura:				

Jaciment Sant Salvador	Any 1993	Àrea	Sector 2	Quadre	UE 69
---------------------------	-------------	------	-------------	--------	----------

Num.	Sigla	Descripció
1	SS/93/s2/69	1 fragment informe. Cocció reductora.
2		2 fragments d'ossos d'animal indeterminat.
3	"	
4	"	
5	"	
6	"	
7	"	
8	"	
9	"	
10	"	
11	"	
12	"	
13	"	
14	"	
15	"	
16	"	
17	"	
18	"	
19	"	
20	"	
21	"	
22	"	
23	"	
24	"	
25	"	
26	"	
27	"	
28	"	
29	"	
30	"	
31	"	
32	"	
33	"	
34	"	
35	"	
36	"	
37	"	
38	"	
39	"	
40	"	
41	"	
42	"	
43	"	
44	"	
45	"	
46	"	
47	"	
48	"	
49	"	
50	"	
51	"	
52	"	
53	"	

Data: _____ Signatura: _____

Jaciment Sant Salvador	Any 1993	Àrea	Sector 2	Quadre	UE 70
---------------------------	-------------	------	-------------	--------	----------

Num.	Sigla	Descripció
1	SS/93/s2/70	1 fragment de vora de gereta islàmica. Cocció oxidant.
2		3 fragments informes d'olles o cassoles. Cocció oxidant.
3	"	1 fragment informe. Cocció reductora.
4	"	2 fragments informes. Cocció reductora.
5	"	5 fragments d'òssos d'animals domèstics.
6	"	
7	"	
8	"	
9	"	
10	"	
11	"	
12	"	
13	"	
14	"	
15	"	
16	"	
17	"	
18	"	
19	"	
20	"	
21	"	
22	"	
23	"	
24	"	
25	"	
26	"	
27	"	
28	"	
29	"	
30	"	
31	"	
32	"	
33	"	
34	"	
35	"	
36	"	
37	"	
38	"	
39	"	
40	"	
41	"	
42	"	
43	"	
44	"	
45	"	
46	"	
47	"	
48	"	
49	"	
50	"	
51	"	
52	"	
53	"	

Data: Signatura:

Jaciment Sant Salvador	Any 1993	Àrea	Sector 2	Quadre	UE 71
----------------------------------	--------------------	-------------	--------------------	---------------	-----------------

Num.	Sigla	Descripció
1	SS/93/s2/71	2 fragments de vora de safra islàmica. Coccio oxidant.
2	"	1 fragment de vora indeterminada amb decoració incisa.
3	"	1 nansa de gerreta islàmica. Coccio oxidant.
4	"	1 fragment de base islàmica. Coccio oxidant.
5	"	2 fragments informes islàmics amb decoració incisa. Coccio oxidant.
6	"	5 fragments informes. Coccio oxidant.
7	"	8 fragments informes. Coccio reductora.
8	"	6 fragments d'òssos d'animal indeterminat.
9	"	
10	"	
11	"	
12	"	
13	"	
14	"	
15	"	
16	"	
17	"	
18	"	
19	"	
20	"	
21	"	
22	"	
23	"	
24	"	
25	"	
26	"	
27	"	
28	"	
29	"	
30	"	
31	"	
32	"	
33	"	
34	"	
35	"	
36	"	
37	"	
38	"	
39	"	
40	"	
41	"	
42	"	
43	"	
44	"	
45	"	
46	"	
47	"	
48	"	
49	"	
50	"	
51	"	
52	"	
53	"	

Data: _____ Signatura: _____

Jaciment Sant Salvador	Any 1993	Àrea	Sector 2	Quadre	UE 72
---------------------------	-------------	------	-------------	--------	----------

Num.	Sigla	Descripció
1	SS/93/s2/72	2 fragments informes islàmics. Coccio oxidant.
2		2 fragments d'ossos d'animal domèstic.
3	"	
4	"	
5	"	
6	"	
7	"	
8	"	
9	"	
10	"	
11	"	
12	"	
13	"	
14	"	
15	"	
16	"	
17	"	
18	"	
19	"	
20	"	
21	"	
22	"	
23	"	
24	"	
25	"	
26	"	
27	"	
28	"	
29	"	
30	"	
31	"	
32	"	
33	"	
34	"	
35	"	
36	"	
37	"	
38	"	
39	"	
40	"	
41	"	
42	"	
43	"	
44	"	
45	"	
46	"	
47	"	
48	"	
49	"	
50	"	
51	"	
52	"	
53	"	

Data:

Signatura:



3.9 Inventari fotogràfic

Jaciment	Any	Àrea	Sector	Quadre	UE
Sant Salvador	1993			2	

Num.	Cala	Descripció
1	2	Foto U.E. 1.
2	2	Foto U.E. 2, 3.
3	2	Foto U.E. 4, 20 i vista general final de la cala.
4	2	Foto U.E. 5, 14, 15, 36, 37.
5	2	Foto U.E. 6.
6	2	Foto U.E. 7.
7	2	Foto U.E. 11.
8	2	Foto U.E. 12, 13.
9	2	Foto U.E. 17, 18, 19.
10	2	Foto U.E. 17, 18, 19.
11	2	Foto U.E. 22, 23.
12	2	Foto U.E. 24, 26.
13	2	Foto U.E. 25.
14	2	Foto U.E. 27, 28, 29.
15	2	Foto U.E. 29 i Enterrament 3.
16	2	Foto U.E.29 i Enterrament 4.
17	2	Foto Enterrament 5.
18	2	Foto Enterrament 6.
19	2	Foto Enterrament 7.
20	2	Foto Enterrament 8.
21	2	Foto Enterrament 1.
22	2	Foto U.E. 40.
23	2	Foto U.E. 41.
24	2	Foto U.E. 52, 64, 68.
25	2	Foto U.E. 9.
26	2	Foto U.E. 61, 62, 63.
27	2	Foto U.E. 65.
28	2	Foto U.E. 69.
29		
30		
31		
32		
33		
34		
35		
36		
37		
38		
39		
40		
41		
42		
43		
44		
45		

Data:

Signatura:



4. Planimetria



4.1 Plànol 1. Situació dins ciutat.



4.2 Plànol 2. Ubicació dels sectors.



**4.3 Plànol 3. Plànol final, amb la
intervenció de l'any 1986 i la
planta hipotètica de l'església.**

 **4.1 Plànol 1. Situació dins ciutat.**

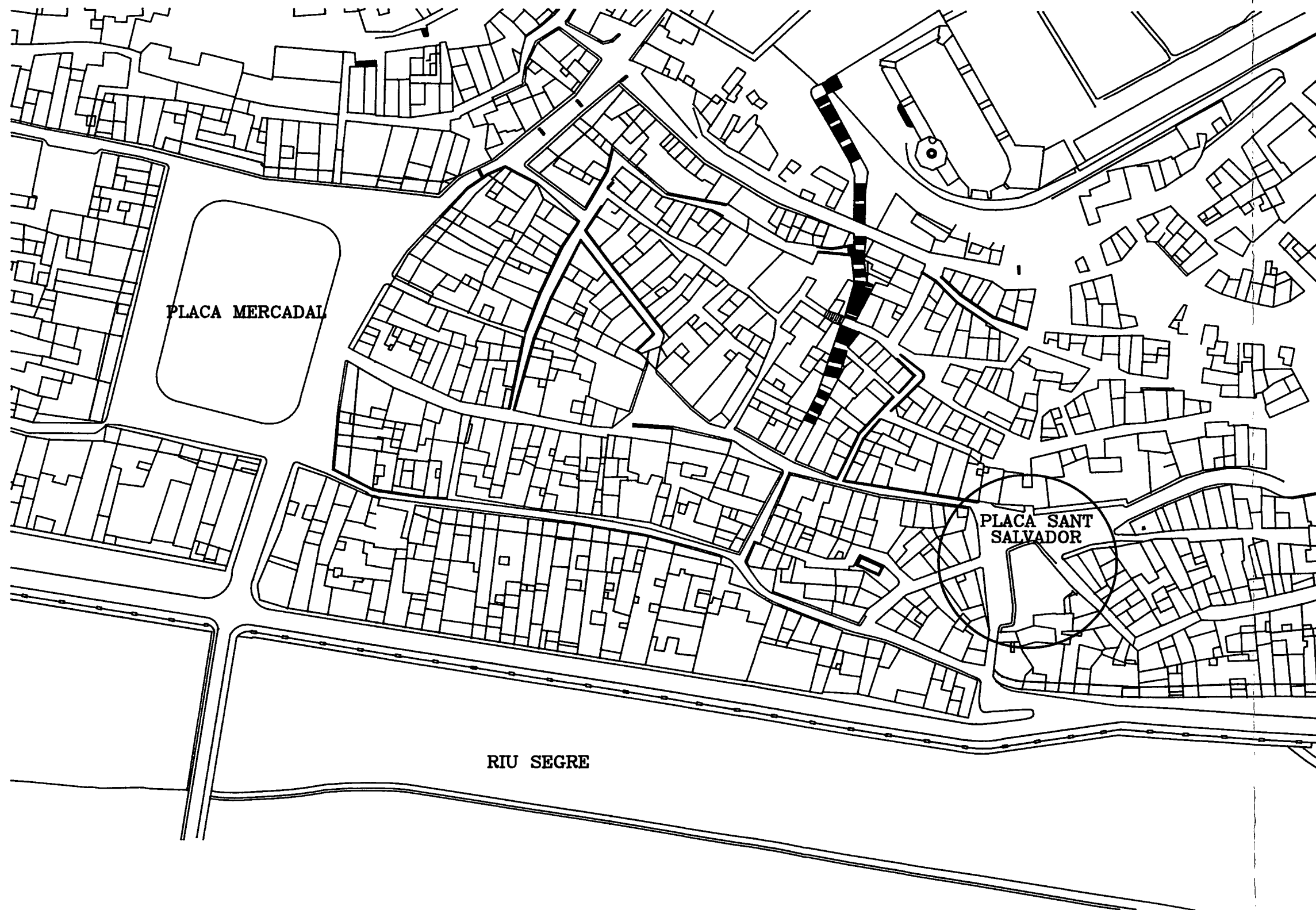

GENERALITAT
DE CATALUNYA
DEPARTAMENT DE CULTURA
SERVEI D'ARQUEOLOGIA

projecte:
EXCAVACIO ARQUEOLOGICA D'URGENCIA
A LA PLACA SANT SALVADOR DE
BALAGUER (LA NOGUERA)

municipi: BALAGUER
comarca: LA NOGUERA

expedient: _____

plànol num. **1**
PLANOL DE SITUACIO
DE LA PLACA SANT SALVADOR

escala: _____

dibuixant: _____

data: JUNY DE 1983

autor: _____



director: MARIA FERRANDEZ DE GALI

 **4.2 Plànol 2. Ubicació dels sectors.**

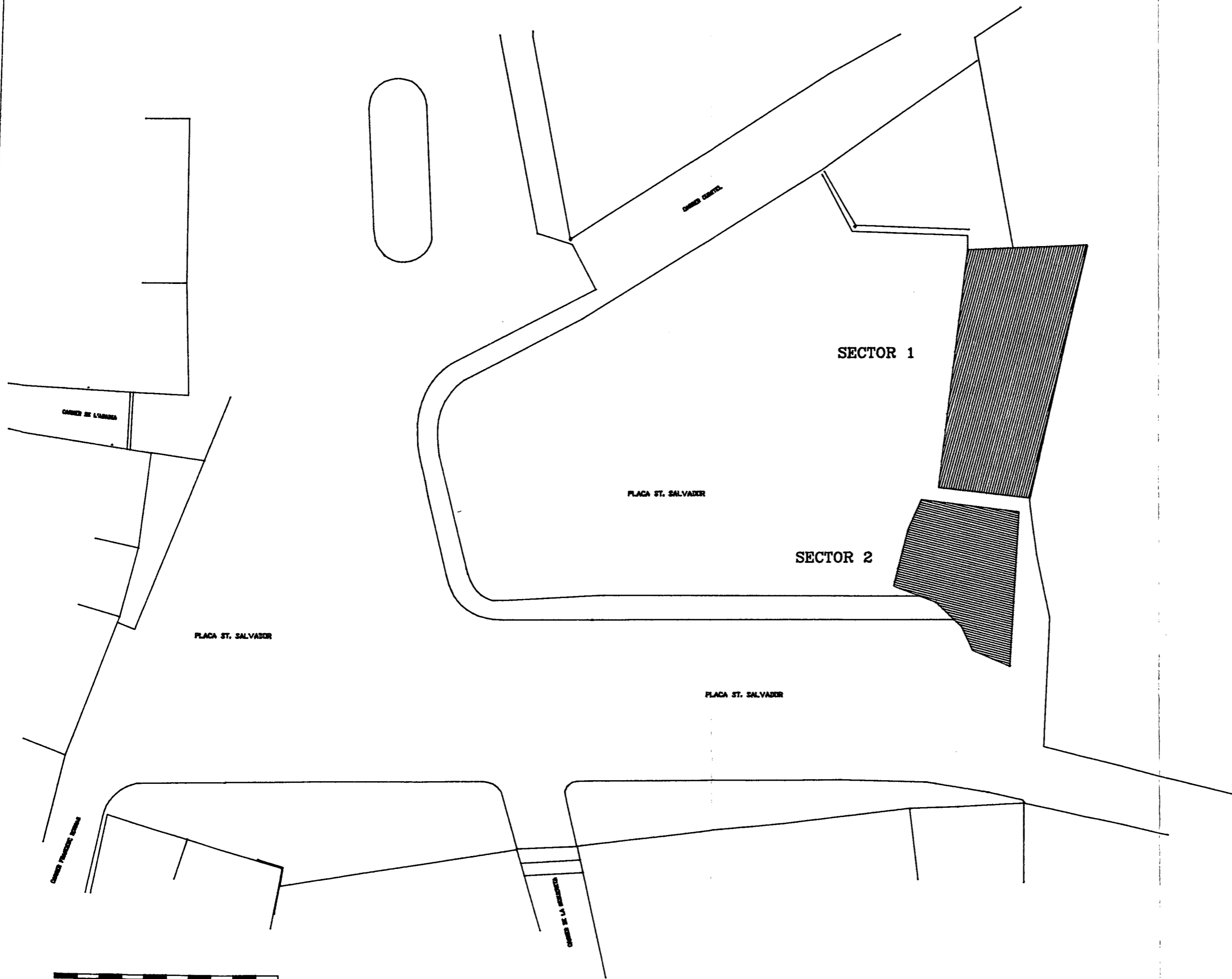

GENERALITAT
DE CATALUNYA
DEPARTAMENT DE CULTURA
SERVEI D'ARQUEOLOGIA

projecte:
EXCAVACIO ARQUEOLOGICA D'URGENCIA
A LA PLACA SANT SALVADOR DE
BALAGUER (LA NOGUERA)

municipi: BALAGUER
concepció: LA NOGUERA

plànol num.: 2
PLANOL DE SITUACIO
DELS SECTORS.

data: JUNY DE 1988



directora:
MARIA FERRANDEZ DE GALI

 **4.3 Plànol 3. Plànol final , amb la intervenció de l'any 1986 i la planta hipotètica de l'església..**

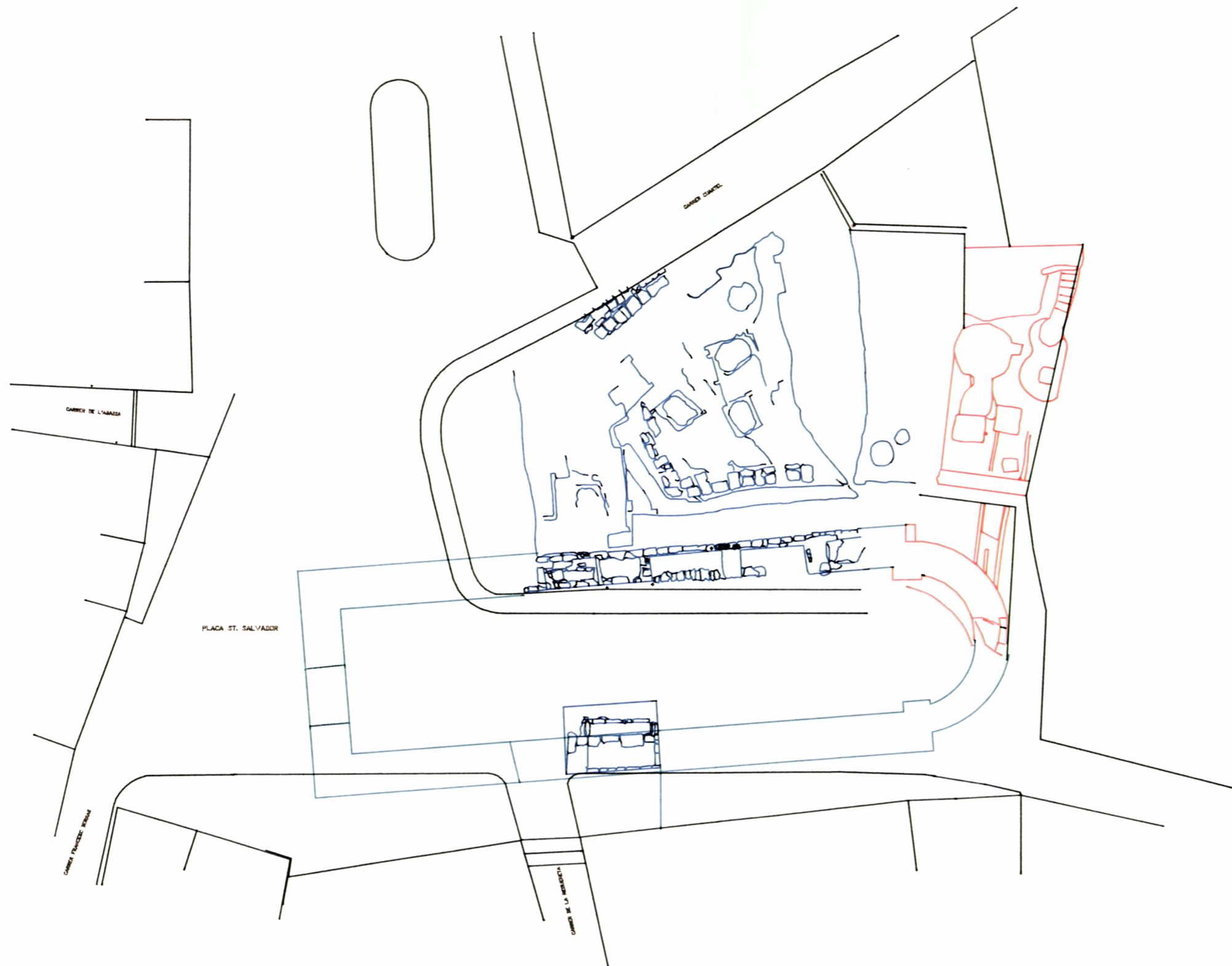

0 10 m

- INTERVENCIO ARQUEOLOGICA DE L'ANY 1986
- INTERVENCIO ARQUEOLOGICA DE L'ANY 1993
- HIPOTESI DE LA PLANTA DE L'ANTIGA ESGLESIA DE SANT SALVADOR



GENERALITAT DE CATALUNYA
DEPARTAMENT DE CULTURA
SERVEI D'ARQUEOLOGIA

projecte:
EXCAVACIO ARQUEOLOGICA D'URGENCIA
A LA PLACA SANT SALVADOR DE
BALAGUER (LA NOGUERA)

municipi: BALAGUER
comarca: LA NOGUERA

expedient:

plani num.
3 PLANOL DE SITUACIO DE
LES DIFERENTS CAMPANYES.

escola:

dibuixant:

data: JUNY DE 1993

autor:



director:
MARIA FERRANDEZ DE GALI