



## Memòria del Carrer Fluvià número 23

Pepita Padrós, Carme Puerta, Montserrat Comas



### **Avis legal**

Aquesta obra està subjecta a una llicència Reconeixement-NoComercial-SenseObresDerivades 2.5 de Creative Commons. Se'n permet la reproducció, distribució i comunicació pública sempre que se'n citi el titular dels drets i no se'n faci un ús comercial. No es pot alterar, modificar o generar una obra derivada a partir d'aquesta obra. La llicència completa es pot consultar a <http://creativecommons.org/licenses/by-nc-sa/2.5/es/legalcode.ca>.

## INTRODUCCIO

El mes de novembre de 1984 s'iniciaren unes obres de reforma interior a la casa núm. 23 del carrer d'en Fluvià. Aquestes obres implicaven també el rebaix de part del jardí de l'esmentada casa, la qual cosa obligà a realitzar una excavació d'urgència en la zona, ja que en aquest sector de la ciutat, les restes arqueològiques apareixen escassament a 0,50 mts. de fondària.

S'excavà una extensió total de 103 m i un cop acabada i tapada l'excavació, que dura fins a finals del mes de març del 1985, es determinà quines zones del jardí havien de quedar protegides quant a la plantació d'arbres, etc.

Tambè, aprofitant les obres de reforma interior de la casa, es pogué accedir a l'anomenat pou de Sant Anastasi, cisterna romana coneguda ja des de finals del segle XVIIIè. i estudiada i publicada per Guitart i Cuyàs entre d'altres.

El treball que s'hi realitzà consistí en buidar l'estança del cantó NE, reomplerta de terra en fer-hi un pou l'any 1924, i fer l'aixecament planimètric i topogràfic de la construcció, així com la documentació gràfica del mateix, (plànols núms. 1.0584.001; 1.0584.002; 1.0584.003; 1.0584.004; 1.0584.005; 1.0584.006.).

Un cop treta la terra de l'estança NE i el mur modern que separava les dues sales, es comprovà que tal com deia Guitart, les dues estances estaven comunicades entre elles per un pas de 0,68 mts. d'amplada.

Quant al seu ús, i a la vista dels resultats de l'excavació del jardí de la casa que a continuació exposarem, creiem que potser s'hauria de relacionar amb una construcció privada i no amb els edificis termals de tipus públic.

### EPOCA TARDO-REPUBLICANA.- (Planta 9)

Situem en aquest moment cronològic les restes constructives aparegudes al SE d'un mur de 0'55 m. d'amplada, que portava una orientació NE-SO (E1-2).

Aquest mur tancava pel NO 4 habitacions pavimentades amb opus signinum, separades entre elles per murs de 0,45 mts. d'amplada.

L'habitació núm. 1 és l'única que es pogué excavar en la seva totalitat. Feia 1,48 mts. d'amplada per 4,44 mts. de llargada. Dels murs que l'envoltaven es conservava la cantonada NO (E1-2) que encara tenia restes d'enlлит i les trinxeres de fonamentació. Estava pavimentada amb opus signinum de molt bona factura.(E1-78)

L'habitació núm. 2, al NE de l'anterior, feia 4,30 mts. d'amplada i la llargada descoberta fou de 3,50 mts. ja que continuava sota la casa moderna. No obstant, pensem que podia tenir la mateixa llargada que l'habitació núm. 1. Estava pavimentada amb opus signinum tessel.lat molt malmès (E1-57). Una línia de tessel.les blanques emmarcava el paviment, a 0,25 mts. dels seus murs. A més, es veien tessel.les blanques i negres distribuïdes irregularment per tot el paviment.

Del mur que separava les habitacions 1 i 2, ja hem dit que tan sols se'n conservava la trinxera de fonamentació (I-66). Del mur de tancament pel NO (el llarg mur que separava les habitacions de la resta del solar) se'n conservava la trinxera (E1-87) i part de la darrera filada de pedres,(E1-2) amb restes de l'enlлит que també es troba en el mur de tancament de l'habitació 2 pel NE (E1-65),mur que conservava també la darrera filada i que separava aquesta habitació de la núm. 3.

L'habitació núm. 3 feia 2,44 mts. d'amplada i la llargada descoberta fou de 1,45 mts., ja que es posava sota la casa actual.Estava pavimentada amb opus signinum tessel.lat i les tessel.les, blanques i negres, es distribuïen irregularment per tot el paviment(E1-58). Els murs d'aquesta habitació es conservaven en una alçada de 0,25 mts. i estaven enllits(E1-65;2 i 59). A més, en el punt d'unió de l'enlлит amb el paviment, existia una motllura en mitja canya.Aquest sistema, utilitzat generalment per evitar filtracions d'aigua, faria relacionar aquesta habitació amb un dispositiu o similar. No obstant,l'anàlisi detallada de la mitja canya ens permeté observar que no unia perfectament amb el paviment; per tant és possible que s'hagi de pensar en la seva utilització únicament com a element decoratiu.

De l'habitació núm. 4 se'n trobà tan sols l'extrem NO, ja que es posava sota la casa actual i sota el jardí de la casa núm. 27.La part excavada feia 0,67 mts. d'amplada per 1,25 mts. de llargada.Els seus murs estaven enllits(E1-59 i 2) i el paviment era d'opus signinum força ben conservat (E1-64).A destacar que el nivell d'aquest paviment era 15 cms. més alt que el de les restants habitacions trobades.

Al SO d'aquestes habitacions, és a dir, al costat de l'habitació núm. 1, aparegué un fragment de paviment d'opus signinum (E1-77) pertanyent possiblement a una altra habitació,

però la zona estava absolutament remoguda, encara que hem de destacar que semblava pertànyer a un altre conjunt constructiu, ja que el mur que tancava pel NO les 4 habitacions (El-2), girava tancant pel SO l'habitació núm. 1 i, en definitiva, les quatre habitacions, però deixant fora el fragment de paviment d'opus signinum que hem mencionat.

Al NO de l'Element 2 hi havia un pou d'aigua (I-15) que molt possiblement era contemporani a la construcció de la domus.

Aquest pou (I-15) tenia unes dimensions de 1,20 mts. per 1 mts., estava excavat en la terra verge i posteriorment tapat amb un nivell de terra amb gran quantitat de material ceràmic. No tenia cap tipus de recobriment i mantenia les mateixes dimensions. L'excavarem fins a una fondària de 12 mts. No obstant, donat que a partir dels 10 mts. la terra ja apareixia completament mullada i molt fangosa, les parets s'esllevissaven i no hi havia suficient espai per apuntalar-lo i continuar baixant sense perill, decidirem parar l'excavació sense haver arribat, per tant, a treure tot el nivell que el reomplia, encara que ja hem dit que devíem estar a prop de les capes freàtiques.

#### EPOCA DE IIBERI.- (Planta 8)

El pou (I-15) estava tapat per un nivell de reompliment (Es-54) datable en la primera meitat del S. I d. de C. pel material ceràmic aparegut (més de 5000 fragments), d'entre els quals destaquen:

- ceràmica campaniana A tardana i B de les formes; Lamboglia 1, 2, 5/7, 7.
- ceràmica d'imitació campaniana.
- Pre-sigil.lata
- Terra Sigil.lata aretina de les formes Goudineau 15, 16, 19, 13-26, i 6b amb la marca ATITI FIGUL
- Terra Sigil.lata de les formes Draguendorf 17 A i una decorada.
- Ceràmica de parets fines (quasi 400 fragments) de les formes Mayet XIV, V, XXIV, III, XII, II, i VI.
- Més de 2400 fragments de ceràmica comuna
- Més de 1000 fragments d'àmfora de les formes Dr. 1A, 1B, i 1C, Dr. 20, Dr.2-4 i Pascual 1, 6 d'elles amb marca.

En el sector del magatzem i corresponent possiblement al mateix moment cronològic del pou, s'hi va trobar un camp de dòlia del qual s'en conservaven 21 empremtes (I-7-26-27-30-32-34-36-38-40-42-44-46-48-50-52-82-89-90-91-92-93-94).



Aquestes dòlia eren de tamany mig i seguien una alineació bastant regular. A més en els sectors NO i SE hi havien dues rases (I-7-I85) també interpretades com una zona per col·locar-hi dòlia.

Correspondria a la mateixa fase de construcció, restes d'una paret (El-88) de la que es conservava tan sols la base amb fragments de morter.

#### EPOCA FLAVIA.- (Plantes 7-6-5-4)

Tant en la domus com en el magatzem de dòlia van aparèixer uns nivells que tapaven les estructures i les amortitzaven (Es-25-28-29-31-33-35--37--39-41-43-45--47-49-51-58). Els nivells que tapaven les dòlia ,estaven constituïts per sorres, argiles i cendres, i serien contemporanis dels mateixos estrats que cobrien les estructures interiors de la domus (Es-55 i Es-56). Aquests nivells varen aportar gran quantitat de ceràmica, d'entre la qual destaquen:

- Terra Sigil.lata Sudgál.lica,Draguendorf 24/25  
30,37,18,29 Ritterling 8 amb la marca OF. MAT;
- Ceràmica comuna africana Hayes 23 A
- Parets fines,Mayet XXXIV, XIV, III.

Tot aquest material donà una cronologia de final de s.I d. de C. per aquests nivells d'amortització de les dòlia i de la domus.

En aquest mateix moment es constatà una transformació i ampliació del magatzem amb l'aparició de 3 noves empremtes de dòlia de tamany superior a les de la fase anterior, i l'existència successiva de 5 paviments: el primer (El-3), era de terra batuda; sota d'aquest s'en va trobar un altre fet amb calç (El-4);anterior a aquest últim paviment en va aparèixer un altre de terra argilosa (El-5); i per sota hi havia restes molt deteriorats d'un altre paviment de calç (El-6).

Dos d'aquests paviments, l'element 74 i l'element 75 ,cobrien els nivells flavis d'amortització de la domus ,la qual cosa demostrà la citada ampliació del magatzem.

#### SEGLE II.- (Planta 3)

Es comprovà l'existència d'un estrat de finals del segle II d. de C.(Es-1) que era l'últim nivell d'activitat romana. Aquest estrat de 15-20 cms. de potència, reomplia les 3 sitges fetes en època flavia (Es-16-18-21) i tapava tots els nivells anteriors.

Aquest estrat (Es-1) d'abandonament estava format per terra vermellova amb petits clapes cendroses, i s'hi van trobar molts fragments de teules i restes de calç de l'arrebossament de parets, així com gran quantitat de ceràmica romana de la qual destaquem la que va datar el nivell:

- Terra Sigil.lata Sudgal.lica de les formes Draguendorf 16,30,15/17,29,18,27,24/25,35, amb diverses marques.
- Terra Sigil.lata Hispànica, formes Draguendorf 29, 24/25
- Terra Sigil.lata Clara A 1/2 forma Hayes 34
- Parets fines de les formes Mayet XXXVII,XVIII,XXXIV
- Ceràmica comuna africana.

Per la cronologia que va aportar la Terra Sigil.lata Clara A Hayes 34, es va portar aquest nivell fins a finals del S.II d. de C.

Tambè d'aquest mateix moment és el nivell (Es-14) que tapa el tram final del pou (El 15). Aquest estrat era de terra flonja amb fragments d'opus signinum, restes de pintura mural de color groc amb franges violetes i fragments de teula. La ceràmica que s'hi va trobar era força abundant i cal ressaltar la presència de les següents formes:

- Terra Sigil.lata Sudgal.lica, Draguendorf 17,37,36,27
- Terra Sigil.lata Hispànica, Draguendorf,37
- Parets fines, Mayet XL/XLII, XXXIV, XXXIII,XVIII
- Ceràmica comuna africana, formes: Ostia II fig. 312; Ostia II fig. 306 i 303; Hayes 23 A i B.
- Terra Sigil.lata Clara A, Lamboglia 9 i Hayes 22
- Amfores de la forma Dr. 1 A, 2/4, Pascual 1,Dressel 7-11 i una marca LVE.

Pel material ceràmic que va aportar l'estrat 1, es pot deduir que es tracta d'un nivell d'abandonament definitiu de la zona del magatzem com ho indica la gran quantitat de material d'enderroc: teules, estucs etc..., que es troben en aquest últim nivell.

#### EPOCA MODERNA.- (Plantes 2 i 1)

Per sobre d'aquest estrat hi havia 3 estrats moderns (Es 10-20-71) que es varen rebaixar amb màquina.

## CONCLUSIONS

Els resultats d'aquesta excavació han permès documentar l'existència de part d'una domus de la que s'en coneixen 4 habitacions de la seva part NO i una zona de pati/magatzem. L'entrada a dites habitacions estaria situada en el seu cantó SE i possiblement donarien a un atri que quedaria sota la casa moderna.

Les estructures d'aquesta domus porten una orientació NO/SE, idèntica a la de la majoria de restes constructives trobades fins el moment.

El moment fundacional d'aquesta domus s'ha portat a època tardorepublicana degut fonamentalment a l'aparició de paviments d'opus signinum tessellats en dues habitacions, -les altres dues tenien un sol d'opus signinum-. Aquests tipus de paviments no es documenten estratigràficament amb posterioritat a mitjan S.I a C.

Aquesta cronologia concorda amb la proposada per les altres domus conegudes a la part alta de la ciutat.

Quant al magatzem, interpretem que són del mateix moment cronològic la construcció de la casa i l'obertura d'un pou d'aigua tallat a la terra verge.

Aquest pou s'inutilitza en època de Tiberi per causes que ens són desconegudes, i en el mateix període el pati es transforma en un pati/magatzem de dòlia de tamany petit i col·locades seguint una certa alineació.

La domus i el pati/magatzem de dòlia queden amortitzats per un nivell d'època flavia, nivell que regularitza el terreny i permet - en aquest mateix moment de tercer quart del S.I d. de C. -la inutilització definitiva de part de la domus com a tal, i la seva transformació d'òs, integrant-se al pati, que s'amplia i es destina també a magatzem de dòlia, però dòlia de tamany molt superior al de les de la primera fase. Aquest nou magatzem presenta successives pavimentacions de terra i calç, totes d'aquest mateix període cronològic, pavimentacions que ocupen part de l'antiga domus i que documenten l'ampliació del magatzem.

Finalment, en tota la zona es documenta un nivell d'abandonament que es porta a finals S.II d. de C. i que és el darrer nivell arqueològic de la zona.

Concluint, podem dir que, els resultats d'aquesta excavació ens permeten aprofundir en el coneixement de la part alta de la ciutat, que, cada vegada més, es perfila com una zona residencial

en un primer moment fundacional, en que tenim la major part de les vivendes documentades en el jaciment, entre elles algunes cases relativament amples i luxoses.

Aquesta divisió zonal de l'espai urbà que sembla característica de l'urbanisme fundacional de Baetulo, encara que pogué ésser afavorida per les característiques topogràfiques de l'assentament, creiem que podria reflectir també una certa influència de l'urbanisme helènic en el qual la divisió de zones especialitzades funcionalment s'aplica profusament i és una de les característiques pròpies de l'anomenat urbanisme hipodàmic.

Badalona, 23 de desembre de 1987

S'adjunta la següent planimetria:

- Deu plantes compostes (núms. plànols 1.0484.004 a 1.0484.013)
- Una planta general amb totes les estructures (núm. plànol 1.0484.014)
- Tres plantes de secció (núms. plànols 1.0484.015 a 1.0484.017)
- Un Màtrix (núm. plànol 1.0484.018)

Arqueòlegs: Montserrat Comas, Pepita Padrós, Carme Puerta

Dibuixant: Antoni Fonollà

## INVENTARI MATERIALS

## ESTRAT 1

- 1 2 frags. de fons de ceràmica campaniana B.Lamb.1
- 2-4 Frags. s/f de ceràmica campaniana B
- 5 Frag. de vora de T.S.aretina. Goudineau 26
- 6 Frag. de fons de T.S. aretina amb marca il·legible
- 7-11 Frag. s/f T.S. aretina
- 18 Frag. de vora de T.S. sudgàl·lica. Drag.16
- 19 Frag. de vora de T.S. sudgàl·lica decorada. Drag. 30
- 20 Frag. s/f de T.S. sudgàl·lica. Drag. 30
- 21 Frag. de fons de T.S. sudgàl·lica. Drag. 15/17
- 22 31 frags. de fons i paret d'un mateix vas de T.S. sudgàl·lica decorada. Drag. 30
- 23 Frag. de vora de T.S. sudgàl·lica. Drag. 29
- 24-34 Frags. de vora de T.S. sudgàl·lica. Drag. 18
- 35-37 Frags. de vora de T.S. sudgàl·lica. Drag. 15/17
- 38 Frag. de fons i vora de T.S. sudgàl·lica amb la marca CASTI. Ritterling 8
- 39-40 Frags. de vora de T.S. sudgàl·lica. Ritterling 8
- 41-43 Frags. de vora de T.S.sudgàl·lica.
- 44 Frags. de fons de T.S. sudgàl·lica. Drag. 27
- 45-48 Frags. de vora de T.S. sudgàl·lica. Drag. 29
- 49-52 Frags.de vora de T.S. sudgàl·lica. Drag. 24/25
- 53 Frag. de vora de T.S. sudgàl·lica. Drag. 35
- 54-62 Frags. de fons de T.S. sudgàl·lica
- 63-77 Frags. de vora de T.S. sudgàl·lica indeterminats
- 78 Frag. s/f T.S. sudgàl·lica amb una marca il·legible
- 79 Frag. s/f de T.S. sudgàl·lica amb la marca EFEBOS o ELEROS

80	Frag. s/f de T.S. sudgàl·lica amb la marca ER...
81	Frag. s/f de T.S. sudgàl·lica amb la marca NAN
82-88	Frag. s/f de T.S. sudgàl·lica decorada
89-158	Frag. s/f de T.S. sudgàl·lica
159	Frag. de fons de T.S. hispànica amb la marca ...VD
160	Frag. de vora de T.S. hispànica. Drag. 29
161-162	3 frags. de vora de T.S. hispànica. Drag. 24/25
163-164	Frag. de fons de T.S. hispànica
165	Frag. de vora de T.S. hispànica
166	4 frags. s/f d'una cantimplora de T.S. hispànica
167-177	Frag. s/f de T.S. hispànica
178-191	Frag. s/f de T.S. hispànica
192	30 frags. de vora, fons i paret d'un mateix vas de T.S. clara A. Hayes 34
193-198	Frag. de llàntia
199	Frag. de fons, de ceràmica de parets fines. Mayet XXXVIII
200-213	Frag. de llàntia
214	Frag. de vora de ceràmica de parets fines. Mayet XL/XLII
215	Frag. de vora de ceràmica de parets fines. Mayet XXXVII
216-217	Frag. de fons de ceràmica de parets fines. Mayet XXXVII
218	Frag. s/f de ceràmica de parets fines. Mayet XVIII
219-221	Frag. de vora de ceràmica de parets fines de tradició ibèrica
222	Frag. de fons d'un cubilet de parets fines de tradició ibèrica  Frag. de nansa de ceràmica de parets fines de tradició ibèrica
223	Frag. de nansa de ceràmica de parets fines de tradició ibèrica
224	Frag. de nansa de ceràmica de parets fines

itàlica

- 225 2 frags. de fons de ceràmica de parets fines
- 226-230 Frags. s/f de ceràmica de parets fines. Mayet  
XXXIV
- 231 Frag. de vora de ceràmica de parets fines
- 232-241 Frags. s/f de ceràmica de parets fines decora-  
da de tradició ibèrica
- 242-245 Frags. s/f de ceràmica de parets fines vernis-  
sades
- 246-275 Frags. s/f de ceràmica de parets fines sense  
vernissar
- 276-279 bis Frags. de vores de ceràmica comuna africana.  
Ostia II fig. 312
- 280=281 Frags. de vores de ceràmica comuna africana.  
Hayes 194
- 282-291 Frags. de vora de ceràmica comuna africana. Hayes  
23
- 292-295 Frags. de fons de ceràmica comuna africana. Hayes  
23
- 296-307 Frags. de vores de tapadora de ceràmica de vora  
fumada
- 308-367 Frags. s/f de ceràmica comuna africana
- 368-371 Frags. de vores de ceràmica d'importació campa-  
niana
- 372-373 Frags. s/f de ceràmica d'importació campaniana
- 374 50 frags. d'un mateix vas de ceràmica grisa
- 375-401 Frags. de vores de ceràmica grisa
- 402-407 Frags. de fons de ceràmica grisa
- 408-409 Frags. de nanses de ceràmica grisa
- 410-527 Frags. s/f de ceràmica grisa
- 528-556 Frags. de vores de ceràmica comuna
- 557-567 Frags. de fons de ceràmica comuna
- 568-573 Frags. de nanses de ceràmica comuna
- 574-1085 Frags. s/f de ceràmica comuna
- 1086-1096 Frags. de vores de ceràmica de cuina
- 1097-1112 Frags. de fons de ceràmica de cuina

1113-1180           Frag. s/f de ceràmica de cuina

1181-1182           Frag. de vores d'àmfora itàlica. Dressel 1

1183                 Frag. de vora de possible àmfora africana

1184                 Frag. de vora d'àmfora. Possible Dressel 18

1185-1186           Frag. de pivot d'àmfora tarraconense

1187-1196           Frag. de nanses d'àmfora

1197-1361           Frag. s/f d'àmfora

1362-1364           Frag. s/f de dòlia

1365-1440           Frag. de vidre

1442

2 tesselles

2 frags. de plom

1 frag. de marbre

6 frags. de bronze

16 frags. de claus de ferro

19 frags. d'os

2 caixals de porc sençlà

4 frags. de petxina

1 cargol

178 frags. d'imbres llençats

150 frags. de teula llençats

**ESTRAT 1 SOBRE MUR (2)**

1443                 Frag. de vora de T.S. sudgàllica decorada.  
Drag.29

1444                 Frag. de vora de T.S. sudgàllica decorada.  
Drag. 36



- 1445-1446 Frags.de vores de T.S. sudgàl.lica. Drag. 18
- 1447 Frag. de fons de T.S. sudgàl.lica
- 1448 2 frags. s/f de T.S. sudgàl.lica decorada.Proba-  
ble Drag. 29
- 1449 4 frags. de vora i paret d'un mateix vas de T.S.  
hispanica. Drag.36
- 1450-1451 Frags. s/f de T.S. hispanica decorada
- 1452-1454 Frags. s/f de T.S. hispanica llisa
- 1455 Frags. de fons de ceràmica de parets fines.  
Mayet XXIV
- 1456 Frag. s/f de ceràmica de parets fines. Mayet  
XXXIV
- 1457 Frag. de nansa de ceràmica de parets fines
- 1458 3 frags. de vores de ceràmica comuna africana.  
Hayes 23 A
- 1459-1461 Frags. s/f de ceràmica comuna africana
- 1462 2 frags. de vores de ceràmica comuna
- 1463 Frags. de fons de ceràmica comuna
- 1464 Frag. de nansa de ceràmica comuna
- 1465 10 frags. s/f d'una mateixa peça de ceràmica  
comuna
- 1466-1515 Frags. s/f de ceràmica comuna
- 1516-1517 Frags. de vora de ceràmica grisa
- 1518-1532 Frags. s/f de ceràmica grisa
- 1533-1534 Frags. de vores de ceràmica comuna
- 1535-1545 Frags. s/f de ceràmica de cuina
- 1546-1548 Frags. s/f d'àmfora itàlica
- 1549-1561 Frags. s/f d'àmfora tarraconense
- 1562-1565 Frags. s/f d'àmfora
- 1566-1580 Frags. de vidre
- 1581 Frags. d'agulla d'os
- 4 frags. de claus de ferro

ESTRAT 8

- 1582 Frag. s/f de ceràmica campaniana B
- 1583 Frag. de vora de ceràmica campaniana B  
Lamboglia 5/7
- 1584 Frag. de vora de T.S. sudgàl.lica.Drag. 18
- 1585 Frag. de fons de T.S. sudgàl.lica. Drag. 18
- 1586 Frag. de fons de T.S. sudgàl.lica
- 1587-1589 Frags. s/f de T.S. sudgàl.lica decorada
- 1590-1594 Frags. s/f de T.S. sudgàl.lica llisa
- 1595 Frag. s/f de T.S. hispoànica decorada
- 1596 Frag. de vora de tapadora de T.S. clara A. Hayes  
20
- 1597 Frag. de vora de ceràmica de parets fines. Mayet  
XXXVII
- 1598 Frag. de fons de ceràmica de parets fines
- 1599-1603 Frags. s/ de ceràmica de parets fines
- 1604- 2 frags. s/f d'ungüentari
- 1605-1608 Frags. s/f de ceràmica grisa
- 1609 Frag. de vora de ceràmica comuna africana. Hayes  
23 A
- 1610-1611 Frags. de fons de ceràmica comuna africana.  
Hayes 23
- 1612-1617 Frags. s/f de ceràmica comuna africana
- 1618 Frags. de vora de ceràmica de vora fumada
- 1619 Frag. de nansa de ceràmica comunaa
- 1620 Frag. de vora de ceràmica comuna
- 1621-1651 Frags. s/f de ceràmica comuna
- 1652-1661 Frags. s/f de ceràmica comuna de tradició  
ibèrica
- 1662 Frag. de vora de ceràmica comuna de pasta grisa
- 1663 Frag. s/f de ceràmica comuna de pasta grisa

1664 Frag. de vora de ceràmica de cuina  
 1665 Frag. s/f de ceràmica de cuina  
 1666 Frag. de vora d'àmfora. Pascual 1  
 1667-1670 Frag. s/f d'àmfora  
 2 frags. d'os

ESTRAT 9

1671 Frag. de vora de ceràmica campaniana B.  
 Lamboglia 1  
 1672 Frag. de vora de ceràmica campaniana B.  
 Lamboglia 5/7  
 1673 2 frags. de vora de T.S. aretina. Goudineau 37  
 1674 Frags. de vora de T.S. aretina  
 1675-1676 Frags. s/f de T.S. aretina  
 1677 Frag. s/f de T.S. aretina amb la marca ...ME  
 1678 Frag. de fons de T.S. sudgàl·lica. Drag. 17 B  
 1679 2 frags. de vora de T.S. sudgàl·lica. Drag.  
 24/25  
 1680 Frag. de vora de T.S. sudgàl·lica  
 1681 Fra. de vora de T.S. sudgàl·lica marmorata  
 1682-1683 Frags. sa/f de T.S. sudgàl·lica decorada  
 1684-1697 Frags. s/f de T.S. sudgàl·lica llisa  
 1698 Frag. de vora de possible T.S. sudgàl·lica  
 1689 Frag. de vora de T.S. hispànica decorada. Drag.  
 37  
 1700 Frag. de fons de T.S. hispànica amb la marca  
 OFS...  
 1701 Frag. s/f de T.S. hispànica decorada  
 1702 Frag. s/f de T.S. hispànica llisa

1703-1708	Frag. de vora i paret de ceràmica de parets fines. Mayet XXXIV
1709	Frag. de vora de ceràmica de parets fines
1710	18 frags. d'un mateix vas de ceràmica de parets fines de tradició ibèrica
1711-1714	Frag. s/f de ceràmica de parets fines
1715-1723	Frag. de llàntia
1724	Frag. de vora de ceràmica comuna africana. Ostia fig. 306
1725-1726	Frag. de fons de ceràmica comuna africana. Hayes 23 A
1717-1728	Frag. de vores de ceràmica comuna africana. Hayes 23 A
1729-1730	Frag. de vores fumafes
1731	Frag. de fons de ceràmica comuna africana. Hayes 23 A
1732-1742	Frag. s/f de ceràmica comuna africana
1743-1745	Frag. de vores de ceràmica grisa
1746-1747	Frag. de nanses de ceràmica grisa
1748-1775	Frag. s/f de ceràmica grisa
1776-1777	Frag. de nanses de ceràmica comuna
1778-1782	Frag. de vores de ceràmica comuna
1783-1784	Frag. de fons de ceràmica comuna
1785-1840	Frag. s/f de ceràmica comuna
1841-1843	Frag. de vores de ceràmica de cuina
1844-1865	Frag. s/f de ceràmica de cuina
1866	Frag. s/f de ceràmica comuna amb impresions
1867-1872	Frag. de nanses d'àmfora
1873-1904	Frag. s/f d'àmfora
1905-1923	Frag. de vidre
1924	Frag. d'agulla d'os
1925	Pondus

2 frags. de claus de ferro

ESTRAT 12

1926	Frag. de fons de T.S. aretina
1927	Frag. s/f de T.S. aretina
1928-1934	Frag. s/f de T.S. sudgàl·lica
1935	Frag. de llàntia
1936	Frag. de vora de ceràmica comuna africana. Hayes 23 B
1937-1938	Frag. s/f de ceràmica comuna africana
1939-1941	Frag. de vores de ceràmica africana de vora fumada
1942	2 frags. de vores de ceràmica comuna
1943	Frag. de fons de ceràmica comuna de tradició ibèrica
1944-1957	Frag. s/f de ceràmica comuna
1958-1959	Frag. s/f de ceràmica comuna de tradició ibèrica
1960	Frag. de nansa de ceràmica comuna amb una perforació vertical
1961	Frag. indeterminat en forma de broc de possible font
1962-1965	Frag. s/f de ceràmica de cuina
1966	Frag. de vora d'àmfora. Dressel 1
1967	Frag. de vora d'àmfora. Dressel 2/4
1968-1972	Frag. de nanses d'àmfora
1973	Frag. de pivot d'àmfora
1974-2044	Frag. s/f d'àmfora
2045	Tapadora de ceràmica comuna

2046 Frag. s/f de dòlia

ESTRAT 14

- 2047-2047 Frags. s/f de ceràmica ibèrica pintada
- 2048-2048 bis Frags. de vores de ceràmica campaniana B. Lamboglia 5
- 2049-2053 Frags. s/f de ceràmica campaniana B
- 2054 4 frags. de vora, fons i paret d'un plat de ceràmica grisa de imitació campaniana amb un grafit en el fons extern.Lamboglia 7
- 2055 Frag. de vora de T.S. aretina. Goudineau 19 A
- 2056-2057 Frags. de vores de T.S. aretina. Goudineau 39
- 2058 Frag. de vora de T.S. aretina
- 2059-2065 Frags. s/f de T.S. aretina llisa
- 2066 Frag. de vora de T.S. sudgàl.lica' Draguendorf 17 B
- 2067 3 frags. de vores de T.S. sudgàl.lica. Draguendorf 37
- 2068 Frag. de vora de T.S. sudgàl.lica
- 2068 bis Frag. de vora de T.S. sudgàl.lica. Draguendorf 36
- 2069-2077 Frags. s/f de T.S. sudgàl.lica llisa
- 2078 Frag. s/f de T.S. sudgàl.lica decorada
- 2079-2081 Frags. de vores de T.S. hispànica. Draguendorf 27
- 2082 Frag. s/f de T.S. hispànica. Draguendorf 27
- 2083 Frag. s/f de T.S. hispànica. Draguendorf 37
- 2084-2088 Frags. de vores de T.S. hispànica
- 2089-2094 Frags. s/f de T.S. hispànica llisa

2095-2097	Frag. s/f de T.S. hispànica decorada
2098-2099	Frag. de vores de T.S. aretina
2100	Frag. s/f de T.S. possible sudgàl.lica
2101	Frag. de fons de ceràmica de parets fines
2102	2 frags. de vores de ceràmica de parets fines
2103	Frag. de vora de ceràmica de parets fines. Mayet XL/XLII
2104	Frag. de fons de ceràmica de parets fines. Mayet XXXIV
2105-2109	5 frags. de fons i paret de ceràmica de parets fines. Imitació Mayet XXXIII
2110	Frag. s/f de ceràmica de parets fines vernissades
2111	Frag. s/f de ceràmica de parets fines. Mayet XVIII o XIX
2112-2119	Frag. s/f de ceràmica de parets fines de tradició ibèrica
2120-2123	Frag. s/f de ceràmica de parets fines itàliques
2124	Frag. de nansa de ceràmica de àrets fines itàlica
2125	Frag. de vora d'ungüentari
2126-2134	Frag. de llàntia
2135	Frag. de vora de ceràmica comuna. Ostia II, fig. 312
2136	Frag. de vora de ceràmica comuna africana. Ostia II, fig. 3)6
2137	2 frags. de vores de ceràmica comuna africana. Ostia II, fig. 203
2138	Frag. de vora de ceràmica comuna africana. Hayes 23 A
2139	Frag. de vora de ceràmica comuna africana. Hayes 23 B
2140	Frag. de fons de ceràmica comuna africana. Hayes 23
2141-2146	Frag. de vora de ceràmica de vora fumada
2147	Frag. de fons de T.S. clara A. Possible Lamboglia 9

2148	8 frags. de vores i fons de T.S. clara. Hayes 22
2149-2167	Frag. s/f de ceràmica comuna africana
2168-2173	Frag. de vores de ceràmica grisa
2174-2177	Frag. de fons de ceràmica grisa
2178-2178 bis	frags. de nanses de ceràmica grisa
2179-2226	Frag. s/f de ceràmica grisa
2227	Frag. de vora de ceràmica roig pompeià
2228	Frag. de vora de ceràmica comuna de importació campaniana
2229	Frag. s/f de ceràmica comuna de importació campaniana
2230-2238	frags. de vores de ceràmica de tradició ibèrica
2239-2241	Frag. de fons de ceràmica comuna de tradició ibèrica
2242	Frag. de nansa de ceràmica comuna de tradició ibèrica
2243-2274	Frag. s/f de ceràmica de tradició ibèrica
2275-2285	Frag. de vores de ceràmica comuna
2286-2288	Frag. de tapadora de ceràmica comuna
2289-2291	frags. de nansa de ceràmica comuna
2292-2298	Frag. de fons de ceràmica comuna
2299	Frag. de possible nansa de ceràmica comuna
2300-2615	Frag. s/f de ceràmica comuna
2616	3 frags. de fons de ceràmica comuna amb grafit
2617-2624	Frag. de vores de ceràmica comuna
2625-2630	Frag. de fons de ceràmica de cuina
2631-2695	Frag. s/f de ceràmica de cuina
2696	Frag. de possible tap de ceràmica comuna
2697-2699	Frag. de vores d'àmfora. Dressel 2/4
2700	Frag. de vora d'àmfora. Dressel 1 a
2701	Frag. de vora d'àmfora. Pascual 1
2702	Frag. de vora d'àmfora. Dressel 7/11
2703	Frag. de coll d'àmfora amb la marca LVE



2704-2713	Frag. de nanses d'àmfora
2714-2715	frags. de pivots d'àmfora
2716	Frag. de vora d'àmfora ibèrica
2717-2814	Frag. s/f d'àmfora tarraconense
2815-2961	Frag. s/f d'àmfora
2962	Tap de ceràmica reaprofitat d'una dòlia
2963-2968	Frag. de peses de teler
2969-3000	Frag. de vidre
3001	Tessella de pasta de vidre
3002	Agulla d'os
	10 frags. de claus de ferro
	3 frags. d'argolla de ferro
	2 frags. de plom
	10 frags. de bronze
	13 frags. d'imbrex llençats
	1 frag. de teula

ESTRAT 16 (reompliment de la sitja n. 1)

3003-3004	Frag. s/f de ceràmica campaniana A
3005	Fraga. de vora de ceràmica campaniana B. Lamboglia 5
3006-3007	Frag. s/f de ceràmica campaniana B
3008	Frag. s/f de T.S. sudgàl.lica decorada
3009	Frag. de vores de ceràmica de parets fines. Possible Mayet II
3010	Frag. de vora de ceràmica de parets fines. Mayet III
3011	Frag. de llàntia

3012-3019	Frag. s/f de ceràmica grisa
3020-3021	Frag. de vora de ceràmica comuna
3022-3023	Frag. de nanses de ceràmica comuna
3024-3025	Frag. de fons de ceràmica comuna
3026-3068	Frag. s/f de ceràmica cocmuna
3069-3071	Frag. de vores de ceràmica de cuina
3072-3135	Frag. s/f de ceràmica comuna
3136	Frag. de vora de gerra
3137-3149	Frag. s/f d'àmfora ibèrica
3150	2 frags. de vores d'àmfora. Dressel 1 a o b
3151	Frag. de vora d'àmfora. Dressel 1 a
3152-3153	Frag. de pivots d'àmfora
3154	Nnasa d'àmfora
3155-3214	Frag. s/f d'àmfora
3215-3269	Frag. de dòlia
3270	Frag. de vidre
3271-3272	Grapes de plom
	1 frag. d'ham de bronze
	4 frags. de claus de ferro
	18 frags. d'os
	5 frags. d'imbrex llençats
	2 frags. de teula llençats

ESTRAT 18 (reompiment de la sitja n. 2)

3273	Fraga. de vora de ceràmica campaniana B. Lamboaglia 5
------	--

- 3274 Frag. de vora de ceràmica comuna africana. Ostia III, fig. 267
- 3275 Frag. de vora de ceràmica comuna
- 3276 Frag. de fons de ceràmica comuna
- 3277-3322 Frags. de nanses de ceràmica comuna
- 3323-3324 Frags. de vores de ceràmica de cuina
- 3325-3339 Frags. s/f de ceràmica de cuina
- 3340-3370 Frags. s/f d'àmfora
- 3371-3383 Frags. de dòlia
- 3384 Frags. de vidre

ESTRAT 21 (reompliment de la sitja 3)

- 3385 Frag. de vora de ceràmica campaniana A. Lamboglia 5/7
- 3386 Frag. s/f de ceràmica campaniana B
- 3387 Frag. de fons de T.S. sudgàl.lica. Possible Dressel 8
- 3388 Frag. de vora de T.S. sudgàl.lica
- 3389-3390 Frags. s/f de T.S. sudgàl.lica
- 3391-3392 Frags. de vores de T.S. hispànica. Draguendorf 36
- 3393-3394 Frags. s/f de T.S. hispànica
- 3395 Frag. de paret de T.S. clara. Hayes 34
- 3396-3398 Frags. de vores de ceràmica comuna africana. Hayes 23 B
- 3399-3401 Frags. de ceràmica comuna africana
- 3402 bis-3406 bis Frags. de vores de ceràmica de vora fumada
- 3432 Frag. de vora de ceràmica de parets fines. Marabini LXVIII

3433 Frag. de fons de ceràmica de parets fines amb decoració de rodeta

3434-3436 Frags. de vores de ceràmica grisa

3437-3438 Frags. de nanses de ceràmica grisa

3439-3447 Frags. s/fde ceràmica grisa

3448 Frag. s/f de ceràmica de roig pompejà

3449-3452 Frags. de vores de ceràmica comuna

3453-3455 Frags. de fons de ceràmica comuna

3456-3458 Frags. de nanses de ceràmica comuna

3459-3496 Frags. s/f de ceràmica comuna

3497-3499 4 frags. de vores de ceràmica de cuina

3500-3511 Frags. s/f de ceràmica de cuina

3512-3515 Frags. de nanses d'àmfora

3516-3519 Pivots d'àmfora

3520-3571 Frags. s/f d'àmfora

3572-3573 Frags. de pondus

3574-3575 Frags. de vidre

1 clau de bronze

#### ESTRAT 23

3576 Frag. de vora de ceràmica campaniana B. Lamboglia 7

3577 Frag. de fons de ceràmica campaniana B. Lamboglia 2

3578 Frag. de fons de ceràmica grisa de imitació campaniana

3579 Frag. de fons de T.S. aretina

3580 Frag. s/f de T.S. aretina

- 3581-3582      Frags. de vores de T.S. sudgàl.lica. Draguendorf  
24/25
- 3583-3584      Frags. s/f de T.S. sudgàl.lica. Draguendorf  
24/25
- 3585            Frag. de fons de T.S. sudgàl.lica. Draguendorf  
27
- 3586-3590      Frags. s/f de T.S. sudgàl.lica llisa
- 3591-3592      Frags. s/f de T.S. sudgàl.lica decorada
- 3593            Frag. de fons de T.S. hispànica amb la marca  
OCLAT. Draguendorf 27
- 3594-3595      Frags. s/f de ceràmica comuna africana. Hayes 23
- 3596            14 frags. de vores, fons i paret d'un plat de  
vora fumada
- 3597            Frag. de vora de ceràmica de vora fumada
- 3598            Frag. s/f de ceràmica de vora fumada
- 3599            Frag. s/f de ceràmica comuna africana
- 3600            10 frags. de vores, i paret de ceràmica de  
parets fines. Forma nova núm. 1
- 3600 bis        frag. d'un mateix vas de ceràmica de parets  
fines. Mayet XIV
- 3601-3603      Frags. de fons de ceràmica de parets fines.  
Possible XIV
- 3604-3605      Frags. de fons de ceràmica de parets fines.  
Mayet XXXIV
- 3606-3608      Frags. s/f de ceràmica de parets fines
- 3609-3613      Frags. de vores de ceràmica grisa
- 3614-3616      Frags. de fons de ceràmica grisa
- 3617            Frag. de nansa de ceràmica grisa
- 3618            Frag. de vora de tapadora de ceràmica grisa
- 3619            4 frags. s/f d'una mateixa peça de ceràmica  
grisa
- 3620            3 frags. de fons de ceràmica comuna d'un mateix  
vas
- 3621            Frag. de vora de ceràmica comuna
- 3622-3634      Frag. s/f de ceràmica comuna de tradició ibèrica

3635-3704 Frags. s/f de ceràmica comuna

3705-3706 3 frags. de vores de ceràmica de cuina

3707 Frag. de vora de tapadora de ceràmica de cuina

3708-3733 Frags. s/f de ceràmica de cuina

3734 Frag. de vora d'àmfora. Pascual 1

3735 Frag. de vora d'àmfora tarraconense possible  
Laietana 1

3736-3738 Frags. de nanses d'àmfora

3739-3778 Frags. s/f d'àmfora

3779 Frag. de fusaiola

3780 tap

3781 Frag. de vidre

2 frags. de placa de ferro

2 frags. de claus de ferro

4 frags. de petxina

#### ESTRAT 24

3782-3788 Frags. s/f de T.S. sudgàl.lica llisa

3789 Frag. s/f de T.S. sudgàl.lica decorada

3790-3791 Frags. s/f de ceràmica de parets fines amb  
decoració sorrenca

3792-3793 Frags. de vores de ceràmica grisa

3794-3831 Frags. s/f de ceràmica grisa

3832 Frags. de fons de ceràmica comuna

3833 Frag. de nansa de ceràmica comuna

3834-3870 Frags. s/f de ceràmica comuna

3871-3873 5 frags. de vores de ceràmica de cuina

3874-3876 Frags. s/f de ceràmica de cuina

3877 Frag. de nansa dd'àmfora

- 3878-3885           Frag. s/f d'àmfora tarraconense
- 3886                Frag. de vora de vidre
- 4 frags. de claus de ferro
- 23 frags. d'imbrex llençats
- 1 frag. de teula llençat
- 
- ESTRAT 25
- 
- 3887                Frag. s/f de ceràmica ibèrica pintada
- 3888                frag. s/f de ceràmica campaniana B
- 3889-3904          FRags. de vora i paret de ceràmica grisa de imitació campaniana de la forma Lamboglia 7
- 3905                Frag. de peu de T.S. aretina
- 3906                8 frags. de vora i parets de T.S. sudgàl·lica decorada. Draguendorf 37
- 3907                Frag. de vora de T.S. sudgàl·lica. Draguendorf 24/25
- 3908-3909          Frag. de vores de T.S. sudgàl·lica
- 3910                3 frags. de fons de T.S. sudgàl·lica amb la marca ...Al. Draguendorf 30
- 3911-3918          Frag. s/f de T.S. sudgàl·lica
- 3919                Frga. de fons de ceràmica de parets fines. Mayet XXXIV
- 3920                Frag. de vora de ceràmica de parets fines
- 3921                Frag. s/f de ceràmica de parets fines
- 3922-3923          3 frags. de ceràmica grisa
- 3924                Frag. de vora de ceràmica grisa
- 3925                Frag. de nansa de ceràmica grisa
- 3926-3936          Frag. s/f de ceràmica grisa
- 3937                Frag. s/f de ceràmica comuna de importació campaniana

- 3938-3939 Frags. s/f de ceràmica comuna de importació campaniana
- 3940 9 frags. de vores, i nanses d'un bol de ceràmica comuna
- 3941 2 frags. de fons de ceràmica comuna
- 3942 2 frags. de vora i nansa de ceràmica comuna
- 3943-3944 Frags. de fons de ceràmica comuna
- 3945-3946 Frags. de vores de ceràmica comuna
- 3947 Fraga. de nansa de ceràmica comuna
- 3948 Frag. de nansa de ceràmica comuna de tradició ibèrica
- 3949-3999 Frags. s/f de ceràmica comuna
- 4000-4025 Frags. d/f de ceràmica comuna de tradició ibèrica
- 4026-4027 Frags. de vores de ceràmica de cuina
- 4028 Frags. de fons de ceràmica de cuina
- 4030-4042 Frags. s/f de ceràmica de cuina
- 4043-4051 Frags. de nanses d'àmfora
- 4052-4053 Frags. de pivot d'àmfora
- 4054-4134 Frags. s/f d'àmfora
- 4135-4136 Taps
- 4137 3 frags. de vores i fons de morter
- 4138 Frag. de vora de morter
- 2 claus de ferro
- 6 frags. de teula llençats

**ESTRAT 28**

- 4139 Frags. de fons de ceràmica campaniana B. Lamboglia 1



- 4140 Frag. s/f de ceràmica campaniana B
- 4141 Frag. amb forma de ceràmica grisa de imitació campaniana
- 4142 2 frags. de fons de T.S. sudgàl.lica amb la marca OF MAT. Possible Ritterling 8
- 4143-4144 Frags. de vores de T.S. sudgàl.lica. Draguendorf 18
- 4145-4150 Frags. de vores fons i paret de T.S. sudgàl.lica. Draguendorf 30
- 4151-4152 Frags. de fons de T.S. sudgàl.lica
- 4153 Frag. de vora de T.S. sudgàl.lica
- 4154-4155 Frags. fons de T.S. sudgàl.lica. Draguendorf 24/25
- 4156-4160 Frags. s/f de T.S. sudgàl.lica decorada. Possiblement corresponguin al mateix vas dels núms. 4145-4150
- 4161-4168 Frags. s/f de T.S. sudgàl.lica llisa
- 4169 Frag. de vora de ceràmica africana. Hayes 23
- 4170 Frag. de fons de ceràmica de parets fines. Mayet XIV
- 4171 Frag. s/f de ceràmica de parets fines. Mayet XVIII/XIX
- 4172-4173 Frags. s/f de ceràmica de parets fines
- 4174 Frag. de fons de ceràmica de parets fines
- 4175-4176 Frags. de llànties
- 4177 Frag. de vora de ceràmica grisa
- 4178 Frag. de nansa de ceràmica grisa
- 4179 3 frags. de ceràmica grisa
- 4180-4215 Frags. s/f de ceràmica grisa
- 4216-4223 Frags. de vores de ceràmica comuna
- 4224 6 frags. de fons de ceràmica comuna d'un mateix vas
- 4225 6 frags. de fons de ceràmica comuna d'un mateix vas
- 4226-4227 Frags. de fons de ceràmica comuna

4228-4229 Frags. de nansa de ceràmica comuna

4230-4457 Frags. s/f de ceràmica comuna

4458-4539 Frags. s/f de ceràmica comuna possiblement d'un mateix vas de pasta tarraconense

4540 Frag. s/f de ceràmica comuna de tradició ibèrica

4541-4542 Frags. s/f de ceràmica comuna de pasta grisa

4543 Frags. de vora de ceràmica de importació itàlica

4544 Frag. de vora de ceràmica de cuina

4545-4546 Frags. de fons de ceràmica de cuina

4547-4595 Frags. s/f de ceràmica de cuina

4596-4599 Frags. de pivots d'àmfora

4600-4605 Frags. de nanses d'àmfora

4606-4648 Frags. s/f d'àmfora

4649-4651 Frags. s/f d'àmfora púnica

4652 Frag. de vidre

1 anella de ferro

#### ESTRAT 29

4653 Frag. de vora de ceràmica campaniana B. Lamboglia 5/7

4654 Frag. s/f de ceràmica campaniana B

4655 Frag. s/f de T.S. sudgàl·lica

4656 Frag. s/f de ceràmica de parets fines

4657 Frag. de vora de ceràmica grisa

4658 Frag. de fons de ceràmica comuna de importació campaniana

4659-4664 Frags. s/f de ceràmica comuna

4665 Frag. s/f de ceràmica de cuina

4666-4671 Frag. s/f d'àmfora

ESTRAT 31

- 4672 Frag. de vora de ceràmica campaniana B
- 4673 Frag. s/f de ceràmica roig pompejà
- 4674 Frags. de vores de ceràmica grisa
- 4675-4676 Frags. de vores de ceràmica comuna
- 4677 Frag. s/f de ceràmica de cuina
- 4678-4684 Frags. s/f d'àmfora
- 4685 Clau de bronze d'una porta
- 4686-4687 Frags. de peu de vidre
- 2 frags. de claus de ferro
- 1 dent

ESTRAT 33

- 4688 Frag. de vora de ceràmica grisa de imitació campaniana de la forma Lamboglia 1
- 4689 Frag. s/f de ceràmica grisa de imitació campaniana
- 4690 Frag. de nansa de ceràmica de parets fines
- 4691=4698 Frags. s/f de ceràmica comuna
- 4699-4700 Frags. s/f de ceràmica de cuina
- 1 frag. d'os

ESTRAT 35

- 4711-4712 Frags. s/f de ceràmica campaniana B

- 4713 Frag. s/f de T.S. sudgàl·lica  
4714 Frag. s/f de ceràmica de parets fines  
4715-4728 Frags. s/f de ceràmica comuna  
4729Frag. s/f de ceràmica de cuina  
4730 Frag. de vora d'àmfora. Dressel 2/4  
4731-4733 Frags. s/f d'àmfora  
1 frag. de clau de ferro  
3 frags. d'imbrex llençats

**ESTRAT 37**

- 4734-4735 Frags. de vores de T.S. sudgàl·lica. Draguendorf  
18  
4736 Frag. de vora d'un vaset de ceràmica de parets  
fines de tradició ibèrica  
4737 Frag. s/f de ceràmica grisa  
4738 Frag. s/f de ceràmica de roig pompejà  
4739-4740 Frags. de vores de ceràmica comuna  
4741-4750 Frags. s/f de ceràmica comuna  
4751 Frag. s/f de ceràmica de cuina  
4752 Frag. s/f d'àmfora  
1 frag. de clau de ferro

**ESTRAT 39**

- 4753 Frag. de vora d ceràmica campaniana A  
4754 Frag. s/f de ceràmica campaniana B

- 4755 Frag. s/f de ceràmica grisa de imitació campaniana
- 4756-4757 Frags. s/f de ceràmica comuna africana
- 4758 Frag. s/f de ceràmica vidriada romana
- 4759 Frag. de vora de ceràmica grisa
- 4760-4761 Frags. s/f de ceràmica grisa
- 4762 2 frags. de vores de ceràmica comuna de importació campaniana
- 4763 Frag. s/f de ceràmica comuna de importació campaniana
- 4764-4776 Frags. s/f de ceràmica comuna
- 4777-4783 Frags. s/f de ceràmica de cuina
- 4784 Frag. de vora d'àmfora indeterminada
- 4785 Frag. de nansa d'àmfora
- 4786-4795 Frags. s/f d'àmfora
- 4796-4797 Frags. s/f de dòlia

ESTRAT 41

- 4798-4799 Frags. s/f de ceràmica campaniana B
- 4800-4802 Frags. s6f de ceràmica grisa de imitació campaniana
- 4803 2 frags. de vores de T.S. aretina. Goudineau 27
- 4804 Frag. s/f de T.S. aretina. Goudineau 27
- 4805 Frag. s/f de T.S. aretina
- 4806 Frag. de vora de T.S. sudgàl·lica. Draguendorf 17 A
- 4807 Frag. de vora de T.S. sudgàl·lica. Ritterling 8
- 4808 Frag. de vora de T.S. sudgàl·lica
- 4809 Frag. s/f de ceràmica comuna africana

4810 Frag. de vora de ceràmica de parets fines. Mayet III

4811 Frag. s/f de ceràmica de parets fines de pasta grisa i decoració sorrenca

4812 Frag. de llàntia

4813-4821 Frags. s/f de ceràmica grisa

4822 2 frags. de fons d'un vas de ceràmica comuna

4823 Frag. de vora de ceràmica comuna

4824 Frag. de nansa de ceràmica comuna

4825-4868 Frags. s/f de ceràmica comuna

4869-4870 Frags. s/f de ceràmica de cuina

4871 Frag. de vidre

4872-4901 Frags. s/f d'àmfora

#### ESTRAT 43

4902-4903 Frags. s/f de ceràmica campaniana B

4904 Frag. s/f de T.S. sudgal·lica. Draguendorf 29

4905-4908 Frags. s/f de ceràmica de parets fines

4909-4910 Frags. s/f de ceràmica grisa

4911 Frag. de vora de ceràmica de tradició ibèica

4912 Frag. de vora de ceràmica comuna

4913-4992 Frags. s/f de ceràmica comuna

4923-4926 Frags. s/f de ceràmica comuna de tradició ibèica

4927-4930 Frags. s/f de ceràmica de cuina

4931 Frag. de vora d'àmfora

4932-4934 Frags. s/f d'àmfora

ESTRAT 45

- 4935 Frag. de nansa de ceràmica de parets fines  
4936 Frag. s/f de ceràmica grisa  
4937-4942 Frags. s/f de ceràmica comuna  
4943-4945 Frags. s/f de ceràmica de cuina  
4946 Frag. de nansa d'àmfora  
4947-4948 Frags. s/f d'àmfora itàlica

ESTRAT 47

- 4949 frag. de peu de ceràmica campaniana B. Lamboglia  
1  
4950 Frag. s/f de ceràmica campaniana B  
4951 Frag. s/f de T.S. sudgàl.lica decorada  
4952 Frag. s/f de T.S. sudgàl.lica  
4953 Frag. de llàntia  
4954-4955 Frags. s/f de ceràmica de parets fines  
vernissades  
4956 Frag. s/f de ceràmica grisa  
4957-4958 Frags. de vores de ceràmica comuna  
4959 Frag. de nansa de ceràmica comuna  
4960-4970 Frags. s/f de ceràmica comuna  
4971 Fraga. de vora de ceràmica de cuina  
4972-4973 Frags. s/f de ceràmica de cuina  
4974-4986 Frags. s/f d'àmfora

**ESTRAT 49**

- 4987-4988           Frag. s/f de ceràmica campaniana B  
4989                Frag. s/f de ceràmica de partes fines  
4990                Frag. s/f de ceràmica grisa  
4991                Frag. de nansa d'àmfora  
4992-4995          Frag. s/f d'àmfora  
4996-4999          Frag. de vidre  
  
3 frags. d'imbrex llençats  
1 frag. de teula llençat

**ESTRAT 51**

- 5000                Frag. s/f de T.S., sudgàl.lica  
5001                Frag. s/f de ceràmica grisa  
5002                Frag. s/f de ceràmica comuna  
5003-5017          Frag. s/f de ceràmica de cuina  
5018-5021          Frag. s/f d'àmfora  
  
1 frag. de clau de ferro  
6 frags. d'imbrex llençats

**ESTRAT 53**

- 5022                Frag. s/f de ceràmica ibérica pintada  
5023                Frag. de vora de T.S. sudgàl.lica. Possible  
Draguendorf 18  
5024                Frag. de vora de T.S. sudgàl.lica. Draguendorf



17 A

5025	Frag. s/f de T.S sudgàl.lica
5026-5028	Frag. de llàntia
5029	Frag. s/f de ceràmica grisa
5030	Frag. s/f d'ungüentari
5031	Frag. de vora de ceràmica de parets fines. Mayet XIV
5032	Frag. s/f de ceràmica de parets fines. Mayet XXXIV
5033	Frag. s/f de ceràmica comuna africana
55033 bis-5034 bis	Frag. de vores de ceràmica comuna
5034-5060	Frag. s/f de ceràmica comuna
5061	Frag. de fons de ceràmica de cuina
5062-5065	Frag. s/f de ceràmica de cuina
5066	2 frags. de vores d'àmfora. Dressel 2/4
5067-5088	Frag. s/f d'àmfora
	8 frags. d'imbrex llençats
	1 frag. de teula

ESTRAT 1 (Segona campanya)

(Aquest estrat és el mateix que l'estrat 1 numerat anteriorment, però en aquest sector està barrejat amb ceràmica moderna degut a que aquei la terra ha estat remoguda en època moderna)

50898-5090	Frag. s/f de ceràmica campaniana B
5091	Frag. de vora de T.S. sudgàl.lica. Draguendorf 15/17
5092	Frag. s/f de T.S. sudgàl.lica amb la marca CNIVS?
5093-5103	Frag. s/f de T.S. sudgàl.lica
5104-5105	Frag. de fons de T.S. hispànica. Draguiendorf 29/37

- 5106-5107 Frags. de vores de T.S. hispànica. Draguendorf  
36
- 5108-5113 Frags. de vores de T.S. hisdpanica
- 5114 Frag. de fons de T.S. hiuspanica
- 5115-5118 Frags. s/f de T.S. hipànica decorada
- 5119-5126 Frags. s/f de T.S. hispànica
- 5127 Frag. de vora de ceràmica comuna africana. Ostia  
II, fig. 306
- 5128 Frag. de vora de ceràmica comuna africana. Ostia  
II, fig. 312
- 5129-5133 Frags. de vores de ceràmica comuna africana.  
Hayes 23 A
- 5134-5136 Frags. de fons de ceràmica comuna africana.  
Hayes 23
- 5137-5142 Frags. s/f de ceràmica comuna africana de fons  
estriat
- 5143-5149 Frags. de vores de ceràmica de vora fumada
- 5150-5151 Frags. s/f de ceràmica de vora fumada
- 5152 Frag. de vora de ceràmica de parets fines
- 5153-5154 Frags. de fons de ceràmica de parets fines
- 5155 Frag. s/f de ceràmica de parets fines amb  
decoració de fulles d'aigua a la barbotina
- 5156-5159 Frags. s/f de ceràmica de parets fines
- 5160-5161 Frags. de llàntia
- 5162 Frag. de vora de ceràmica grisa
- 5163 Frag. de fons de ceràmica grisa
- 5164 Frag. de nansa de ceràmica grisa
- 5165-5173 Frag. s/f de ceràmica grisa
- 5174-5175 Frags. s/f de ceràmica comuna d'importació  
campaniana
- 5176 24 frags. de fons d'un mateix vas de ceràmica  
comuna
- 5177-5181 Frags. de vora de ceràmica comuna
- 5182-5185 Frags. de fons de ceràmica comuna

5186-5190 Frags. de nansa de ceràmica comuna  
5191-5315 Frags. s/f de ceràmica comuna  
5316-5323 Frags. de vora de ceràmica de cuina  
5324-5327 Frags. de fons de ceràmica de cuina  
5328-5346 Frags. s/f de ceràmica de cuina  
5349-5351 Frags. de nansa d'àmfora  
5352-5434 Frags. s/f d'àmfora  
5435 Pondus  
5436-5437 2 taps  
5438-5441 Frags. de vora de ceràmica moderna  
5442-5443 Frags. de vora de vidre  
10 frags. de claus de ferro

ESTRAT 69 (trinxera)

5444 Frag. s/f de ceràmica campaniana A tardana  
5445 Frag. s/f de ceràmica campaniana B  
5446 Frag. de vora de T.S. sudgàllica  
5447 Frag. de vora de ceràmica comuna africana, Hayes  
23 A  
5448 Frag. s/f de ceràmica comuna africana  
5449 Frag. s/f de ceràmica de parets fines amb  
decoració a la barbotina  
5450-5452 Frags. de llàntia  
5453-5454 Frags. de vora de ceràmica grisa  
5455-5456 Frags. s/f de ceràmica grisa  
5457-5481 Frags. s/f de ceràmica comuna  
5482-5483 Frags. de vora de ceràmica de cuina  
5484-5488 Frags. s/f de ceràmica de cuina

5489 Frag. de vora d'àmfora, Dressel 2/4  
5490 Frag. de pivot d'àmfora  
5491-5499 Frags. s/f d'àmfora  
1 frag. de ferro

ESTRAT 71 (trinxera moderna)

5500 Frag. de vora de ceràmica comuna africana. Ostia  
III, fig. 312  
5501 Frag. de vora de ceràmica de cuina  
5502 Frag. de pivot d'àmfora  
5503 Frag. de vora de ceràmica moderna

ESTRAT 74 (cendres)

5504 Frag. s/f de T.S. sudgàl·lica  
5505-5506 Frags. s/f de ceràmica de àrets fines  
5507-5509 Frags. s/f de ceràmica grisa  
5510-5513 Frags. s/f de ceràmica roig pompeià  
5514-5516 Frags. s/f de ceràmica comuna  
5517-5521 Frags. s/f d'àmfora  
2 frags. de claus de ferro  
3 frags. de petxina  
1 os

2 frags. de teula llençats

ESTRAT 76

- 5522 Frag. de vora de kalathos pintat
- 5523 Frag. de fons de T.S. hispanica . Draguendorf  
29/37
- 5524 Frag. de vora de T.S. hispànica. Draguendorf 27
- 5525 Frag. de vora de T.S. hispànica Draguendorf 36
- 5526 Frag. de vora de T.S. hispànica indeterminada
- 5527 Frag. de peu de T.s. possiblement hispànica
- 5528-5532 Frags. s/f de T.S. hispànica
- 5533 Frag. s/f de fons estriat
- 5534 frag. s/f de ceràmica comuna africana
- 5535 Frag. s/f de ceràmica de parets fines amb  
decoració sorrenca
- 5536-5540 Frags. s/f de ceràmica de parets fines
- 5541 Frag. de llàntia
- 5542-5543 Frags. s/f de ceràmica grisa
- 5544-5546 Frags. s/f de ceràmica comuna de importació  
campaniana
- 5547 Frag. de tapadora de ceràmica comuna
- 5548 Frag. de fons de ceràmica comuna
- 5549-5572 Frags. s/f de ceràmica comuna
- 5573 frag. de vora de ceràmica de cuina
- 5574-5576 Frags. de fons de ceràmica de cuina
- 5577-5585 Frags. s/f de ceràmica de cuina
- 5586 Frag. de nansa iberica
- 5587-5605 Frags. s/f d'àmfora
- 3 frags. de claus de ferro

**ESTRAT 81 (sitja núm. 17)**

5606	Frag. de vora de ceràmica de vora fumada
5607	Frag. s/f de ceràmica de vora fumada
5608	Frag. s/f de ceràmica grisa
5609	Frag. de vora de ceràmica de cuina
5610-5617	Frag. s/f de ceràmica comuna
5618-5629	Frag. s/f d'àmfora

**ESTRAT 83**

5629 bis	Frag. de peu de T.S. sudgàl·lica
5630-5631	Frag. de fons de ceràmica comuna
5632-5633	Frag. s/f de ceràmica comuna
5634	Frag. s/f de ceràmica de cuina
5635-5644	Frag. s/f d'àmfora

**RECOLLIDA GENERAL**

5645	Frag. de fons de T.S. sudgàl·lica
5646	Frag. de fons de ceràmica comuna africana
5647	Frag. de vora de ceràmica grisa
5648	Frag. s/f de ceràmica grisa

- 5649 Tap de ceràmica  
 5650 Frag. s/f d'àmfora

CARRER FLUVIA 23(ZONA MAGATZEM)

ESTRAT 54 (Interior delpou)

- 5651-5653 Frags.de vores de kalathos pintats  
 5654 Frag. de guttus pintat  
 5655-5666 Frags. s/f de ceràmica pintada  
 5667 Frag. de vora de ceràmica campaniana A tardana  
 5668 Frag. s/f de ceràmica campaniana A tardana  
 5669 Frag. de ceràmica campaniana amb "losanges"  
 5670-5671 2 frags. de fons de ceràmica campaniana B.  
 Lamboglia 5/7  
 5672-5675 Frags.de vores de ceràmica de imitació campaniana  
 Lamboglia 7  
 5672-5675 Frags. de vores de ceràmica de imitació campaniana  
 B de tipus emporità. Lamboglia 7  
 5676 Frag. de fons de ceràmica de imitació campaniana B  
 de tipus emporità. Lamboglia 7  
 5677 Frag. de fons de ceràmica campaniana B. Lamboglia  
 2  
 5678-5679 Frags. de vores de ceràmica campaniana B.  
 Lamboglia 2  
 5680 Frag. de fons de ceràmica campaniana B. Lamboglia  
 1  
 5681-5683 Frags. de vores i fons de ceràmica campaniana B  
 indeterminada  
 5684-5689 Frag. s/f de ceràmica campaniana B  
 5700 Frag. de vora de ceràmica grisa d' imitació  
 campaniana B. Lamboglia 5

- 5701 2 frags. de vora i fons de ceràmica grisa d'imitació campaniana B. Lamboglia 1
- 5702 2 frags. de vora i fons de ceràmica grisa d'imitació campaniana. Lamboglia 1
- 5703 2 frags. de vora i fons de ceràmica grisa d'imitació campaniana B. Lamboglia 1
- 5704 4 frags. de fons i vora de ceràmica grisa d'imitació campaniana B. Lamboglia 1
- 5705 2 frags. de vora i fons de ceràmica grisa d'imitació campaniana B. Lamboglia 1
- 5706-5728 24 frags. de vores de ceràmica grisa d'imitació campaniana B. Lamboglia 1
- 5729-5733 5 frags. de fons de ceràmica grisa d'imitació campaniana B.
- 5734-5745 19 frags. de vores de ceràmica grisa d'imitació campaniana B. Lamboglia 5/7
- 5746-5751 6 frags. de fons de ceràmica grisa d'imitació campaniana B. Lamboglia 5/7
- 5752-5765 Frags. s/f de ceràmica grisa d'imitació campaniana B.
- 5766-5769 7 frags. de vores i fons de ceràmica pre-sigil.lata. Goudineau 7 amb el grafit IME
- 5770 Frag. de vora i fons de ceràmica pre-sigil.lata. Lamboglia 5/7
- 5771-5772 2 frags. de fons de ceràmica pre-sigil.lata
- 5773-5779 Frags. de vores de ceràmica pre-sigil.lata
- 5780-5793 bis Frags. s/ de ceràmica pre-sigil.lata
- 5794 Frags. de vores de T.S. aretina. Goudineau 15B
- 5795 Frags. de vores de T.S. aretina. Goudineau 15 B de la mateixa peça
- 5796- Pàtera de T.S. aretina amb la marca ATITI FIGVL. Goudineau 6 b
- 5797-5798 Frags. de vores de T.S. aretina de la mateixa peça
- 5799-5802 Frags. de vores de T.S. aretina de la mateixa peça
- 5803 Frags. de T.S. aretina de la mateixa peça
- 5804 Frags. de vores de T.S. aretina. Goudineau 19 C
- 5805-5808 Frags. de vores de T.S. aretina. Goudineau 16



5809-5811	Frag. de vores de T.S. retina. Goudineau 15
5812-5823	Frag. de vores de T.S. retina. Goudineau 2
5824	Frag. de vora de T.S. retina. Goudineau 17 B
5825-5835	Frag. de vores de T.S. retina. Goudineau 13
5836-5844	Frag. de fons de T.S. retina. El núm 5839 amb un grafit
5845-5867	Frag. de vora, fons i nanses de T.S. retina
5868-5869	2 frags. s/f de T.S. retina amb les marques EV... i ...LC
5870-5871	Frag. de vores de T.S. retina. Gopudineau 26
5872-5874	Frag. de vores de T.S. retina
5875-5927	Frag. s/f de T.S. retina
5928	Frag. de fons de T.S. sudgàl.lica. Draguendorf 17 A
5929	3 frags. de fons de T.S. sudgàl.lica
5930-5934	Frag. de vores i fons de T.S. sudgàl.lica
5935-5939	Frag. s/f de T.S. sudgàl.lica
5940-5941	Frag. s/f de T.S. sudgàl.lica decorada
5941 bis	Vas de ceràmica de T.S. sudgàl.lica indeterminada
5942	8 frags. de vora i paret de ceràmica de parets fines. Mayet XIV
5943	10 frags. de vores i fons de ceràmica de parets fines. Forma nopva
5944-5948	6 frags. de vores de ceràmica de parets fines. Mayet V
5949	3 frags. de vores i fons d'una copa de ceràmica de parets fines. Forma nova
5950-5951	17 frags. de fons, parets i nanses d'un cubilet de ceràmica de parets fines. Myet XXIV
5952	11 frags. de vores i parets d'un cubilet de ceràmica de parets fines. Mayet XIV
5953	5 fargs. de vores i paret d'un cubilet de ceràmica de parets fines. Mayet III
5954	25 frags. de vores i paret d'un cubilet de ceràmica de parets fines. Mayet XIV
5955	3 frags. de vora d'un cubilet de ceràmica de parets fines. Mayet XIV

- 5956-5959 4 frags. de vores de ceràmica de parets fines.  
Mayet XIV
- 5960 10 frags. de vores, paret i fons d'un cubilet de  
ceràmica de parets fines. Mayet III
- 5961 3 frags. de fons i paret d'un cubilet de ceràmica  
de parets fines
- 5962 2 frags. de vora i paret de ceràmica de parets  
fines. Mayet III
- 5963 3 frags. de vora i paret de ceràmica de parets  
fines de pasta grisa. Mayet XXIV
- 5964 8 frags. de fons i paret d'un cubilet de ceràmica  
de parets fines. Forma nova núm. 10
- 5965-5995 Frags. de fons i vora de diversos cubilets de  
ceràmica de parets fines. Mayet XIV
- 5996-6012 Frags. de vores i fons de diversos cubilets de  
ceràmica de parets fines. Mayet XVII
- 6013-6019 Frags. de vores de diversos cubilets de ceràmica  
de parets fines. Mayet III
- 6020-6021 Frags. de vores de cubilets de ceràmica de parets  
fines. Mayet II
- 6021bis Frag. de vora de ceràmica de parets fines
- 6022-6052 Frags. de fons de cubilets de ceràmica de parets  
fines
- 6053-6055 Frags. de nanses de ceràmica de parets fines.
- 6056 Frag. s/f de ceràmica de parets fines. Possible  
Mayet VI o VII
- 6057-6108 Frags. s/f de ceràmica de parets fines amb  
decoració incisa
- 6109-6307 Frags. s/f de ceràmica de parets fines
- 6305 bis-6307 bis Frags. de vores de ceràmica de parets fines
- 6308-6309 2 frags. de vora i paret de ceràmica vidriada  
decorada
- 6310 2 frags. de llàntia de cap d'ocell. Dressel 4
- 6311 6 frags. de llàntia de pasta grisa. Dressel 4
- 6312 4 frags. de llàntia. Possible Dressel 4 o 4 A
- 6313 4 frags. de llàntia de cap d'ocell. Dressel 4

- 6314-6316 3 frags. de llàntia de cap d'ocell. Dressel 4
- 6317 2 frags. de llàntia. Dresse 3 A
- 6318 10 frags. de llàntia. Dressel 3 A
- 6319 3 frags. de llàntia amb representació del deu Anubis. Semblant a la forma Dressel 3 però sense alerons
- 6320-6343 Frags. de llànties republicanes (eliminat el núm. 6340)
- 6344-6355 Frags. de llànties amb volutes decorades
- 6356 Frags. de bec de llàntia. Dressel 2
- 6357-6379 bis Frags. de llànties (eliminats els núms. 6368 i 6375)
- 6380-6479 Frags. de vores i fons de ceràmica grisa
- 6480-6490 bis Frags. de vores i fons de grans gerres de ceràmica grisa
- 6491-6593 bis Frags. de vores i fons de ceràmica grisa
- 6594 5 frags. d'un bol de ceràmica grisa
- 6595-6617 Frags. de nanses de ceràmica grisa
- 6618-7102 bis Frags. s/f de ceràmica grisa
- 7103-7115 Frags. d'ungüentaris
- 7116-7131 Frags. de vores de tapadores de ceràmica comuna d'importació itàlica
- 7132-7137 6 frags. de vores de tapadores d'una mateixa peça de ceràmica comuna d'importació itàlica
- 7138-7141 7 frags. de fons d'un mateix bol de ceràmica comuna d'importació itàlica
- 7143-7144 2 frags. de vores de ceràmica comuna d'importació itàlica
- 7145-7181 Frags. s/f de ceràmica comuna d'importació itàlica
- 7181 bis Frag. de vora de ceràmica comuna
- 7182-7187 Frags. de vores de ceràmica de roig pompeïà
- 7188-7193 Frags. de fons de ceràmica de roig pompeïà
- 7194-7206 Frags. s/f de ceràmica de roig pompeïà
- 7207 6 frags. de ceràmica comuna amb vernis
- 7213 Frag. de ceràmica comuna amb restes d'engalba

- 7214 Frags. de vores i nanses d'una gran gerra. Les dues nanses presenten una decoració amb una cara humana
- 7215-7220 6 frags. de vora i paret d'una olla de ceràmica comuna
- 7221-7222 2 frags. de vores d'una mateixa gerra de ceràmica comuna
- 7223-7224 Canalobre
- 7225 Frag. d'un canalobre
- 7226 Frag. de vora i nansa
- 7227 Frag. de vora ,nansa i coll d'una gerra de ceràmica comuna
- 7228 Frag. de vora i nansa d'una gerra de ceràmica
- 7229 Frag. de vora i nansa d'una gerra de ceràmica comuna
- 7230 Frag. de vora i coll d'una gerra de ceràmica comuna
- 7231 Frag. de coll d'una gerra de ceràmica comuna
- 7232 Frag. de coll, vora i nansa de ceràmica comuna
- 7232 bis Frag. de nansa i vora de ceràmica comuna
- 7233 Frag. de vora d'una gerra de ceràmica comuna
- 7233 bis Frag. de vora i nansa de ceràmica comuna
- 7234 Frag. de vora d'una gerra de ceràmica comuna
- 7234 bis Frag. de coll amb nansa de ceràmica comuna
- 7235 Frag. de coll d'una gerra de ceràmica comuna
- 7236-7238 3 frags. de vores de diferents gerres de ceràmica comuna
- 7239-7240 2 frags. de coll, vora i nansa d'una mateixa peça de ceràmica comuna
- 7240 bis Frag. de vora amb agafador de ceràmica comuna
- 7241-7243 4 frags. de vora i fons d'una mateixa peça de ceràmica comuna
- 7244-7245 bis 4 frags. d'un plat de ceràmica comuna
- 7246 Frag. d'un bol de ceràmica comuna
- 7247 Frag. d'un bol de ceràmica comuna

7248	2 frags. de vora d'un mateix bol de ceràmica comuna
7249-7253	5 frags. de vora d'un mateix bol de ceràmica comuna
7254	3 frags. d'un mateix bol de ceràmica comuna
7255-7256	3 frags. d'una petita olla de ceràmica comuna
7257-7388 bis	Frag. de vores de ceràmica comuna
7389-7439 bis	Nanses de ceràmica comuna
7440-7552 bis	Frag. de fons de ceràmica comuna
7553-7628 bis	Tapadores de ceràmica comuna
7629-7631	Frag. de fons de ceràmica comuna de tradició ibèrica
7632	Frag. d'un mateix vas de ceràmica comuna de tradició ibèrica
7633-7635	Frag. de nanses de ceràmica comuna de tradició ibèrica
7636-9548	Frag. s/f de ceràmica comuna
9549-9704	Frag. de vores de ceràmica de cuina
9706-9770	Frag. de fons de ceràmica de cuina
9791-9794	Frag. de nanses de ceràmica de cuina
9795-9800	Frag. de vores i fons de ceràmica de cuina
9801-9868	10 frags. de vores i fons d'una mateixa cassola de ceràmica de cuina
9869-10617	Frag. s/f de ceràmica de cuina
10618	Amfora fragmentada amb la marca M.PORCIVS. Pascual 1
10619	Amfora fragmentada amb una nansa i la vora
10620	Amfora fragmentada amb dues nanses. Dressel 20
10621	Amfora fragmentada amb una nansa
10622	Frag. de coll, vora i nansa d'àmfora amb la marca P.T.E. Dressel 2-4 de la Tarraconense
10623	Frag. de coll, vora i inicis de nanses. Dressel 2-4 de la Tarraconense
10624	Frag. de coll i una nansa d'àmfora. Pascual 1

10625	Frag. de vora i nansa d'àmfora. Dressel 7-11
10626	Vora completa d'àmfora amb la marca MEVI. Pascual 1
10627-10668	Frag. de vores d'àmfora. Pascual 1
10669-10772	Frag. de vores d'àmfora. Dressel 7-11
10773	Frag. de vora d'àmfora. Dressel 1 A
10774-10776	Frag. de vores d'àmfora. Dressel 1 C
10777-10779	Frag. de vores d'àmfora. Dressel 20
10780	Frag. de vores d'àmfora. Dressel 28
10781-10782	Frag. de vores d'àmfora indeterminada
10783-10786	Frag. de vores d'àmfora amb la marca M.PORCIVS. Pascual 1
10787-10933	Frag. de nanses d'àmfora
10933 bis	Frag. de pivot d'àmfora amb grafit
10934-10997	Frag. de pivots d'àmfora
10998	Frag. de pivot d'àmfora amb la marca H
10999	Frag. de pivot d'àmfora amb la marca A
11000-11010	Frag. de vores d'àmfora. Pascual 1
11011	Frag. de vora i inici de dues nanses d'àmfora. Dressel 7-11
11012	Frag. de vora i nansa d'àmfora. Dressel 20
11013	Frag. de vora d'àmfora. Dressel 1 B 2670 frags. s/f d'àmfora llençats 2208 frags.s/f d'àmfores de pasta local 93 frags. d'àmfores de pasta bètica 13 frags.s/f d'àmfores de pasta itàlica 350 frags. s/f d'àmfores de pasta tarraconense 6 frags.s/f d'àmfora acanalada
11014-11016	Frag. de taps d'àmfora
11017-11039	Peses de teler
11040-11044	frags. d'opus reticulatum
11045	Frag. de paviment
11046-11047	Frag. s/f de vidre

11048	Frag. de probable penjoll
11048 bis	Frag. s'os decorat
11049	Mànec d'os
11050	Frag. de morter
11051-11058	Frag. de dòlia
11058 bis	Possible fitxa de joc
	1 pedra de molí
	21 petxines
	13 dents
	17 frags. d'ossos
	4 frags. d'escòria de ferro
	34 claus de ferro
	1 fulla de ferro
	1 grapa de ferro amb ceràmica incrustada
	19 frags. informes de ferro
	1 frag. de carbó
	62 frags. de bronze
	8 frags. d'imbrex llençats
	1 frags. de teula llençat
	26 frags. s/f de dòlia llençats

CARRER FLUVIA 23 (Sector Domus) 1985

ESTRAT 55

11059-11060	Frag. de ceràmica campaniana A s/f
11061	Frag. s/f de ceràmica d'imitació campaniana
11062	Frag. de vora de T.S. sudgàl.lica. Probable Draguendorf 16
11062 bis	Frag. de vora de T.S. sudgàl.lica. Draguendorf 29 B

- 11063 Frag.s/f de T.S. sudgàl.lica decorada
- 11064-11065 Frags. s/f de T.S. sudgàl.lica
- 11066 Frag. de vora de T.S. hispànica. Draguendorf 37
- 11067 Frag.s/f de T.S. hispànica decorada
- 11068-11071 Frags. s/f de T.S. hispànica
- 11072-11073 Frags. s/f de ceràmica de àrets fines
- 11074 Frag. de fons de ceràmica comuna africana
- 11075 Frag. de vora de ceràmica africana. Ostia II, fig. 312
- 11076 frag. de vora de ceràmica africana. Probable Ostia III, fig. 332
- 11077 Frag. de vora de possible ceràmica africana
- 11078-11082 Frags. de vores de tapadora de ceràmica africana. Ostia II, fig. 302
- 11083 Frag. de vora de taptadora de ceràmica africana. Ostia III, fig. 332
- 11084-11092 Frags. s/f de ceràmica africana
- 11093-11095 Frags. de vora i nansa de ceràmica grisa
- 11096-11106 Frags. s/f de ceràmica grisa
- 11107-11116 bis Frags. de vores i fons de ceràmica comuna
- 11117-11187 Frags. s/f de ceràmica comuna
- 11188-11200 Frags. s/f de ceràmica de cuina
- 11201 Frag. de vora d'àmfora. Dressel 1 A
- 11202-11205 Frags. de nanses d'àmfora
- 11206-11207 Frags. de pivots d'àmfora
- 11208-11261 Frags. s/f d'àmfora
- 11262-11263 frags. de vores de morter
- 11264-11267 Frags. de vidre
- 2 frags. de ferro
- 1 petxina
- 1 pedra rodona



ESTRAT 56

- 11268 Frag.s/f de T.S. sudgàl.lica  
11269 Frag. de ceràmica africana de vora fumada  
11270 Frag.s/f ceràmica africana  
11271 Frag.s/f de ceràmica grisa  
11272-11281 Frags. s/f de ceràmica comuna  
11282-11283 Frags. de vores de ceràmica de cuina  
11284 Frag. s/f de ceràmica de cuina  
11285-11286 Frags. s/f d'àmfora

ESTRAT 60

- 11287-11288 Frags.s/f de T.S. aretina  
11289 Frag. de vora de T.S . sudgàl.lica  
11290 Frag. s/f de ceràmica africana  
11291 Frag. de fons de ceràmica de parets fines  
11292 Frag. s/f de ceràmica de parets fines  
11293 Frag. de llàntia  
11294 Frag. de vora de ceràmica grisa  
11295-11297 Frags. s/f de ceràmica grisa  
11298-11299 Frags. de vores de ceràmica comuna  
11300-11318 Frags. s/f de ceràmica comuna  
11319 Frags. de vores de ceràmica de cuina  
11320-11322 Frags. s/f de ceràmica de cuina

11323 Frag. de vora d'àmfora. Pascual 1  
11324-11326 Frags. sf d'àmfor de la mateixa peça  
11327-11330 Frags. s/f d'àmfora  
11331-11334 Frags. de vidre  
1 frag. de plom

#### ESTRAT 61

11335 Frag.s/f de ceràmica comuna africana  
11336-11337 Frags. s/f de ceràmica grisa  
11338-11343 Frags. s/f de ceràmica comuna  
11334 Frag. de ceràmica comuna d'importació itàlica  
11345-11351 Frags. s/f d'àmfora  
11352 Frag. de vora de T.S. sudgàllica. Draguendorf 27  
11353-11355 Frags. s/f de T.S. sudgàllica  
11356 Frag. de vora de T.S. hispànica  
11357 Frag. s/f de T.S. hispànica  
11358 Frag. s/f de T.S. hisoànica  
11359 Frag. de ceràmica cpomuna africana  
11360 Frag. de ceràmica africana de cora fumada  
11361 Frag. de llàntia  
11362 Frag. s/f de ceràmica grisa  
11363-11375 Frags. s/f de ceràmica comuna  
11376-11379 Frags. s/f de ceràmica de cuina  
11380 Frag. d'àmfora acanalada  
11381-11390 Frags.s/f d'àmfora

### ESTRAT 63

- 11391 Frag. de vora de ceràmica africana
- 11392-11393 Frags. s/f de ceràmica africana
- 11394-11397 Frags. s/f de ceràmica comuna
- 11398 Frag. de nansa d'àmfora
- 11399-11403 Frags. s/f d'àmfora

### ESTRAT SUPERFICIAL

- 11404 Frag. de vora de T.S. aretina
- 11405 frag. s/f de T.S. aretina
- 11406-11408 Frags. s/f de T.S. sudgal'lica
- 11409-11411 Frags. de fons de T.S. hispànica
- 11412 Frag. s/f de T.S. hispànica decorada
- 11313-11415 Frags. s/f de T.S., hispànica
- 11416 Frag. de vora de T.S. clara. Lamboglia A
- 11417 Frag. s/f de T.S. clara
- 11418 Frag. de vora de ceràmica comuna africana
- 11419 Frag. de vora de ceràmica comuna africana. Ostia III, fig. 208
- 11420 Frag. de vora de ceràmica comuna africana. Hayes 23 B
- 11421 Frag. de vora de ceràmica africana de vora fumada
- 11422 Frag. de fons de ceràmica grisa
- 11423 Frag. de vora de ceràmica comuna

- 11424 Frag. de fons de ceràmica comuna
- 11425 Frag. nansa de ceràmica de cuina
- 11426-11427 Frags. de vores d'àmfora. Pascual 1
- 11428-11436 Frags. de nanses d'àmfora
- 11437-11438 Frags. de pivots d'àmfora amb un grafit en forma de V
- 11439 Tap d'àmfora
- 11440 Frag. de vora de plat de ceràmica moderna anomenada de "L'arrecada".
- 11441-11458 Frags. de ceràmica moderna
- 2 frags. de claus de ferro

#### RECOLLIDA GENERAL

- 11459 Frag. s/f T.S. sretina
- 11460 Frag. de vora de T.S. sudgàl.lica. Draguendorf 24/25
- 11461-11463 Frags. de vores de T.S. sudgàl.lica
- 11464-1467 Frags. s/f de T.S. sudgàl.lica decorada
- 11468 Frag. s/f de T.S. sudgàl.lica amb restes d'una marca il·legible
- 11469-11470 Frags. s/f de T.S. sudgàl.lica
- 11471 Frag. de fons de T.S. hispànica
- 11472-11473 Frags. de vores de T.S. hispànica
- 11474 Frag.s/f T.S. hispànica decorada i amb la marca: SIV...
- 11475-11477 Frags. s/f de T.S. sudgàl.lica decorada
- 11478 Frag. s/f de T.S. clara
- 11479-11480 Frags. vores ceràmica africana
- 11481 Frag. de tapadora de ceràmica comuna africana
- 11482-11484 Frags. de vores, fons i tapadora de ceràmica

comuna

11485	Frag. de fons de ceràmica de cuina
11486	Frag. de vora de ceràmica de cuina
11487	Frag. de vora d'àmfora. Dressel 7-11
11488	Frag. de vora d'àmfora. Dressel 2-4
11489	Frag. de nansa d'àmfora
11490	Frag. de pivot d'àmfora
11491-11493	Taps d'amfora
11494-11497	Frags. de vidre
11498	Frags. de pedres de molí
11499-11504	Frags. de ceràmica moderna
	1 frag. de bronze
	1 pedra fragmentada
	21 frags. d'àmfora llençats
	39 frags. de ceràmica comuna llençats

CARRER FLUVIA - 85 (Zc)

ESTRAT 54 (Interior pou. Material extraviat)

E 1	Frag. de fons de ceràmica campaniana B
E 2-5	Frags. s/f de ceràmica campaniana B
E-85-6-8	Frags. s/f de ceràmica de par4ets fines decorada
E-8 bis	Frag. de fons de ceràmica de parets fines
E-9-10 bis	Frags. de vora, fons i paret de ceràmica de parets fines
E-11-12	Frags. s/f de ceràmica de parets fines
E-13 bis	Frag. de llàntia
E-13-15 bis	Frags. de vores de ceràmica grisa
E-16-18 bis	Frags. de fons de ceràmica grisa
E-19	Frag. de nansa de ceràmica grisa

E-20-53 bis	Frag. s/f de ceràmica grisa
E-54-55 bis	Frag. s/f ceràmica comuna d'importació itàlica
E-56	Frag. de vora de roig pompejà
E-57	Frag. s/f roig pompejà
E-58	Frag. de tapadora de ceràmica comuna
E-59-63	Frag. de fons de ceràmica comuna
E-64-66	Frag. de vores de ceràmica comuna
E-67-68	Frag. de nanses de ceràmica comuna
E-68 bis	Frag. ceràmica comuna indeterminada
E-69-104	Frag. s/f de ceràmica comuna de la mateixa peça
E-105-280	Frag. s/f de ceràmica comuna 222
E-281-295	Frag. vores de ceràmica comuna
E-296-303	Frag. de fons de ceràmica de cuina
E-304-450	Frag. s/f de ceràmica de cuina
E-451	Frag. de vora d'àmfora. Pascual 1
E-452	Frag. de nansa d'àmfora amb un fragment de ferro adosat
E-453	Frag. de nansa d'àmfora
E-454-457	Frag. de coll i panxa d'àmfora 163 frags. s/f d'àmfora de pastes locals llençats

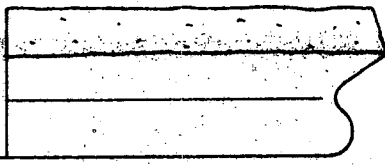
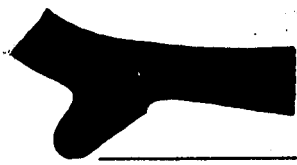

F85-1

F85-5

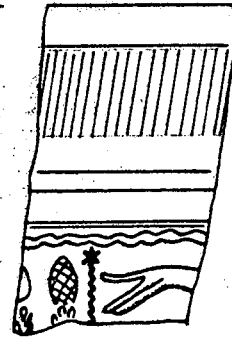
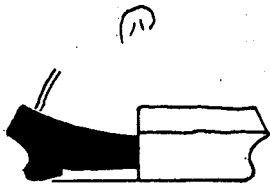

F85-6

F85-18

F85-19

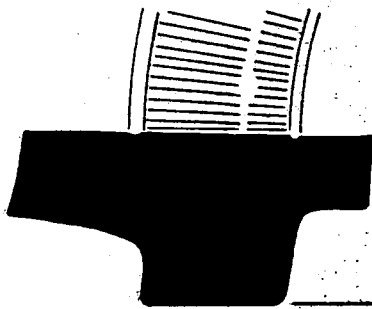

F85-21

F85-23

F85-25

F85-34



F85-36

F85-39

F85-40

F85-42

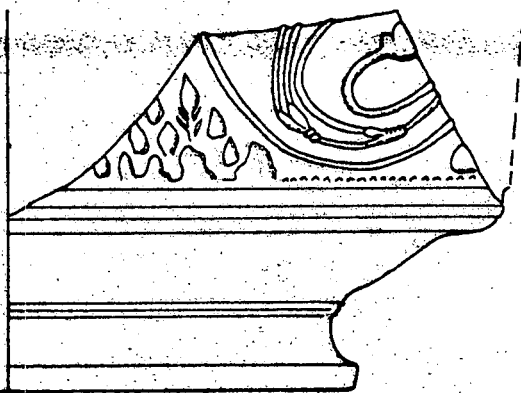
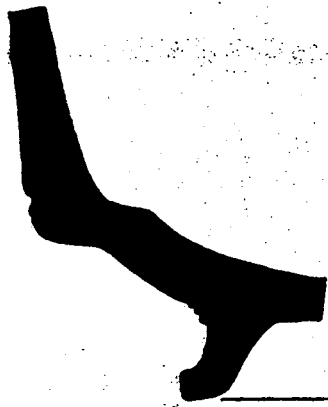

F05-22

CASTI

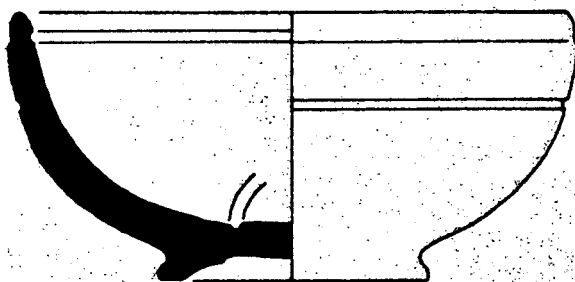

F05-36



F05-43



F05-44



F05-48



F05-49



F05-50

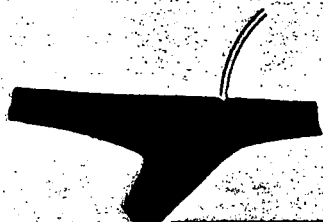

F05-56



F05-63



F05-67



F05-70



F05-72





F85-73



F85-74



F85-75

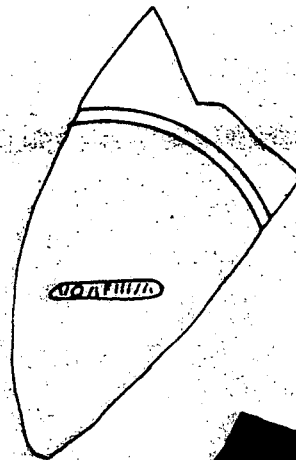

F85-78

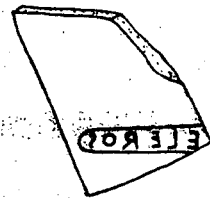

F85-79

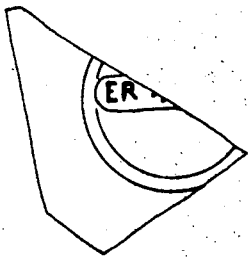

F85-80

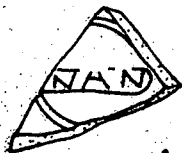

F85-81

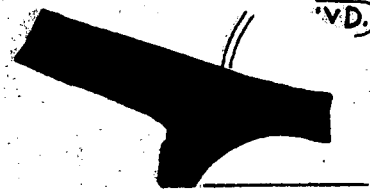

F85-159



F85-160



F85-161

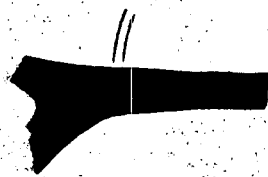

F85-163



F85-164



F85-165

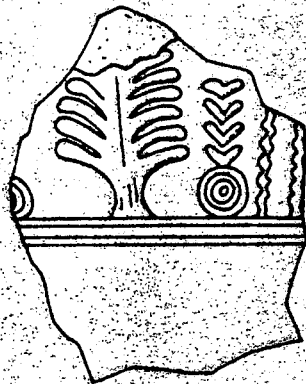

F85-167

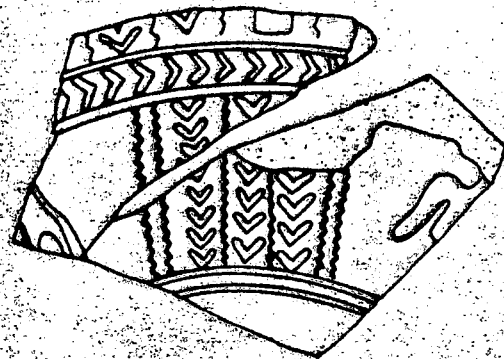

F85-177



F85-196



F85-214



F85-215



F85-216



F85-219



F85-220



F85-221



F85-222

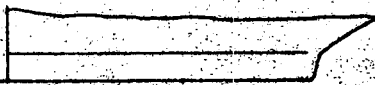

F85-225



F85-231



F85-276



F85-277



F85-278



F85-279 bis



F85-280



F85-281



F85-282



F85-283



F85-288



F85-291



F85-292

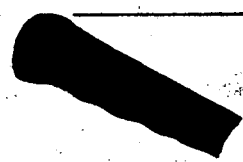

F85-296

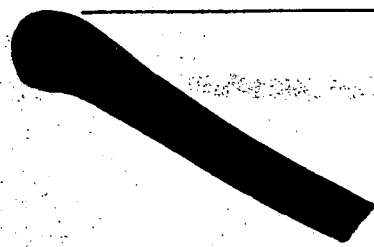

F85-298

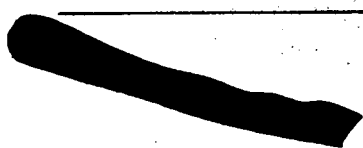

F85-300

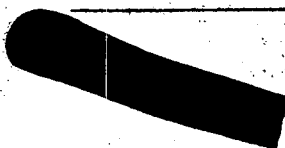

F85-305



F85-307



F85-370



F85-371



F85-374



F85-375



F85-376



F85-378



F85-380



F85-381



F85-383



F85-393



F85-404

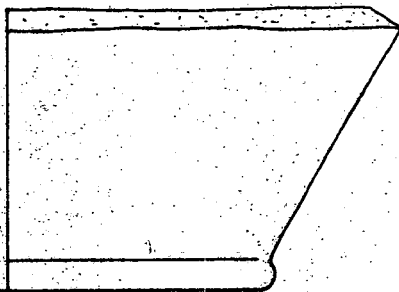
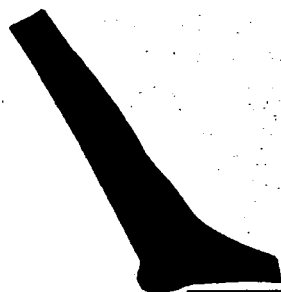

F85-405



F85-528



F85-529



F85-530



F85-531



F85-532

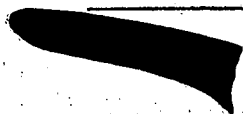

F85-533



F85-534



F85-535



F85-536



F85-538



F85-540



F85-541



F85-544



F85-545



F85-547



F85-548



F85-554



F85-557



F85-558

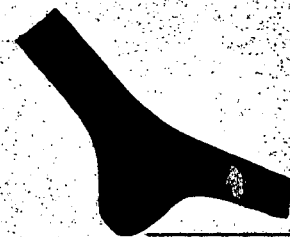

F85-559



F85-560



F85-564

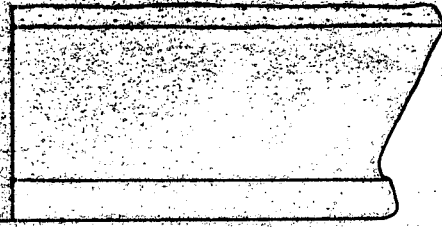
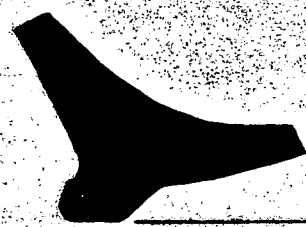

F85-566

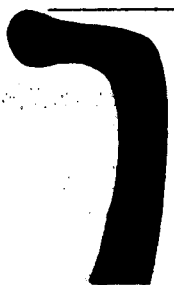

F85-1086



F85-1087

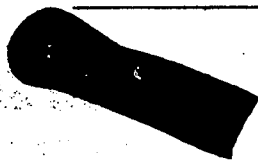

F85-1088



F85-1089



F85 1090



F85 1091



F85-1112

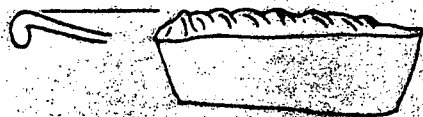

F85-1366

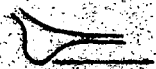
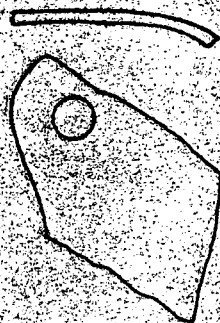

F85-1376

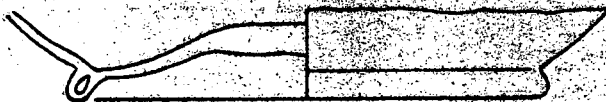

F85-1369



F85-1368



F85-1378



F85-1389



F85-1391



F85-1399

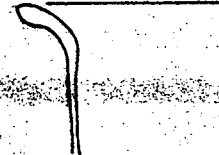

F85-1401

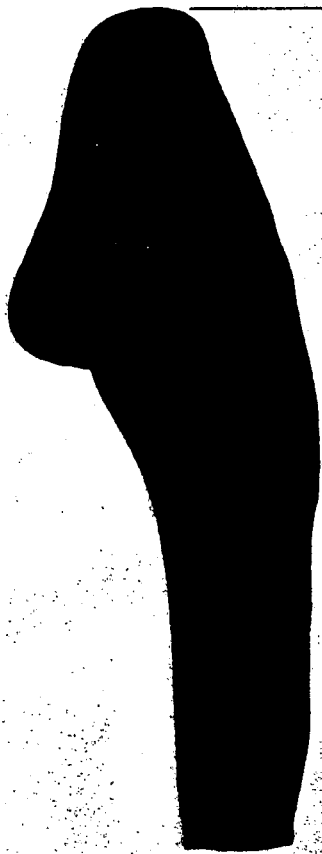

F85-1181



F85-1182



F85-1184



F85-1183



F85-1422



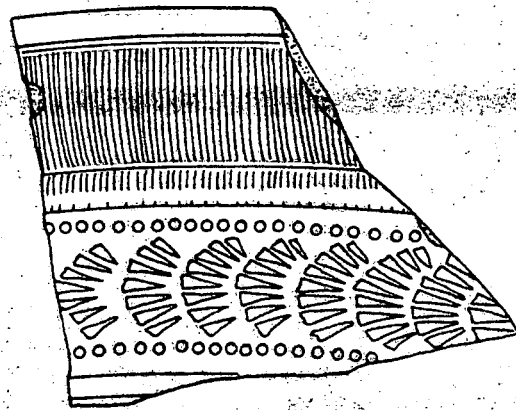

F85-1143

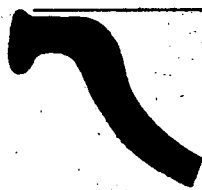

F85-1445

F85-1447

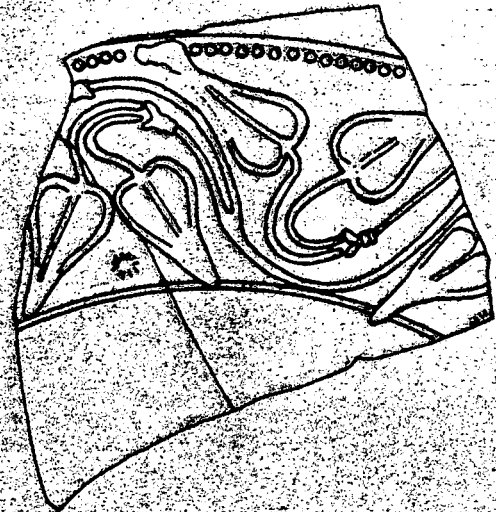
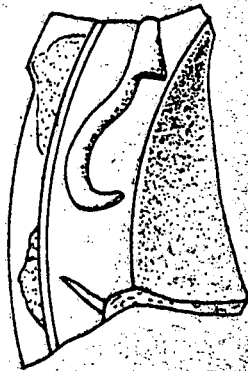

F85-1444

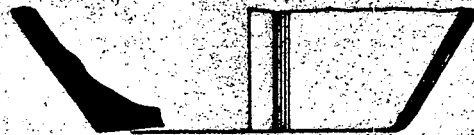

F85-1449

F85-1455

F85-1448



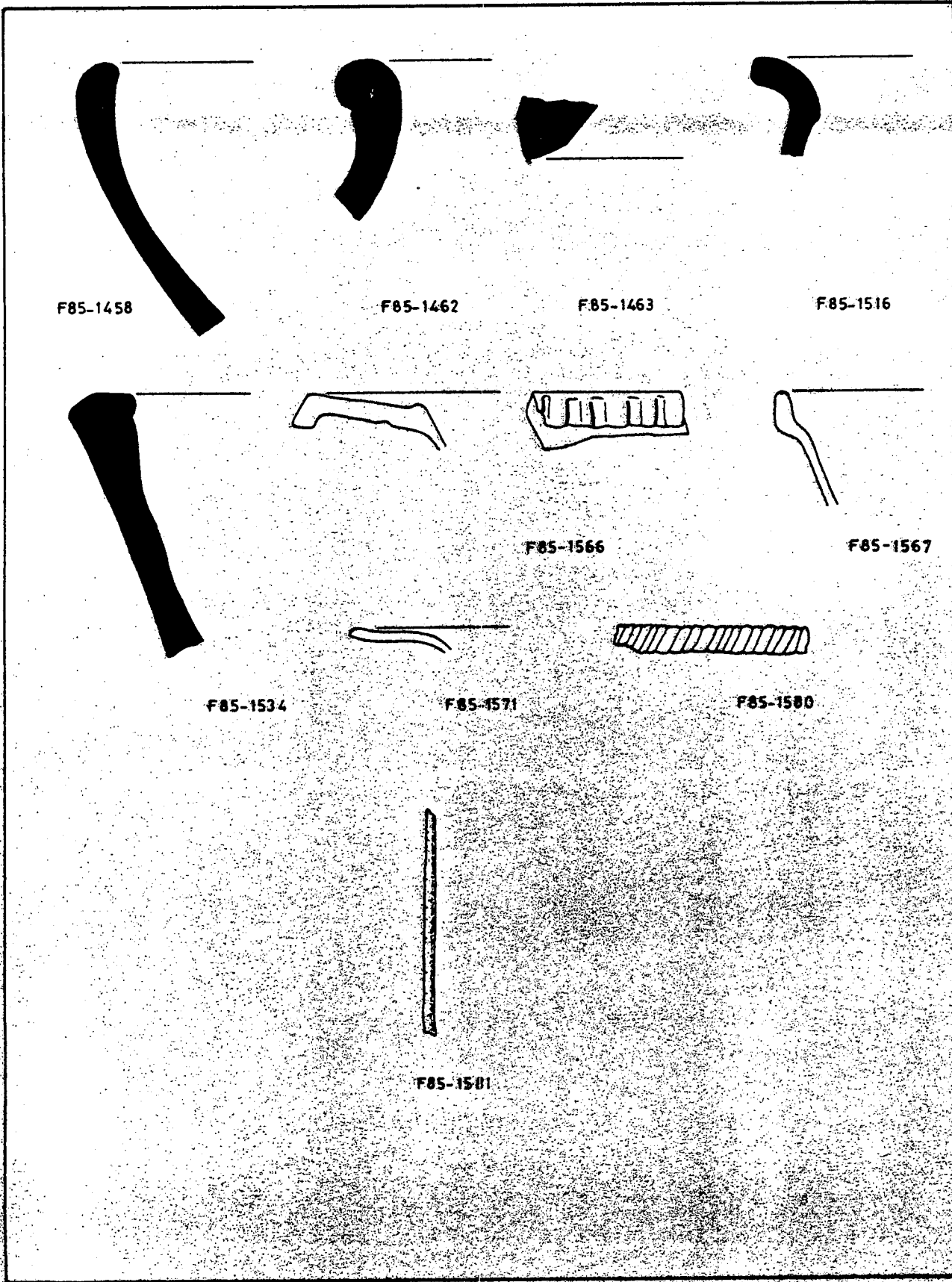



F85-1583



F85-1584



F85-1585

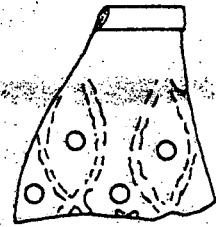

F85-1587

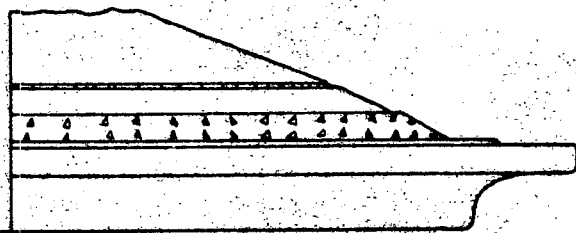
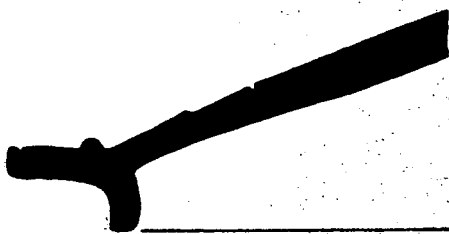

F85-1596



F85-1597



F85-1598



F85-1609



F85-1618



F85-1620

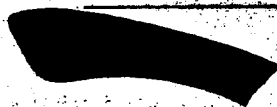

F85-1662



F85-1664



F85-1686



F85-1671



F85-1672



F85-1673



F85-1674

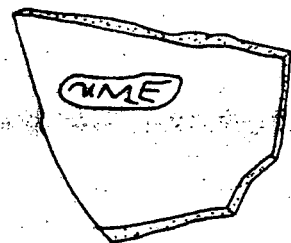

F85-1677



F85-1678

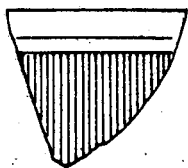

F85-1679



F85-1680



F85-1681

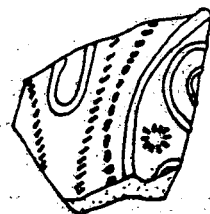

F85-1682

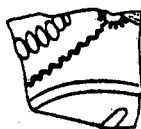

F85-1683



F85-1691



F85-1698

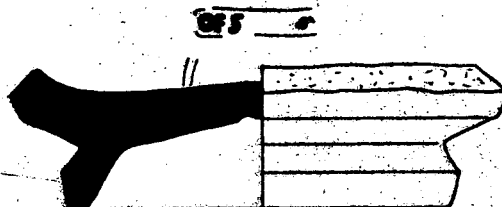

F85-1700



F85-1699

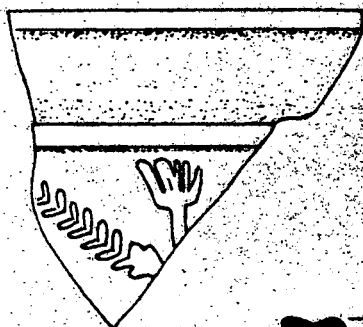

F85-1703



F85-1709



F85-1714



F85-1725



F85-1726

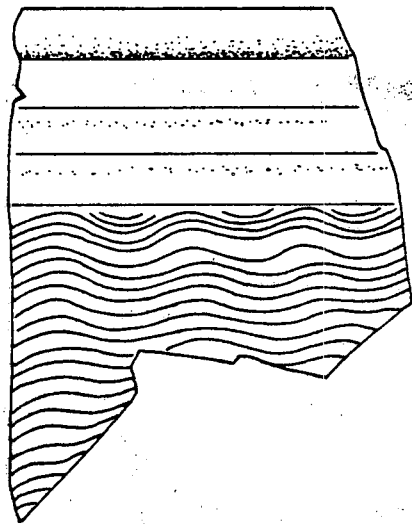

F85-1727

F85-1710

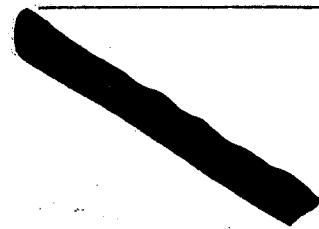

F85-1729

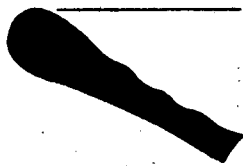

F85-1730

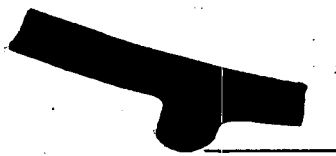

F85-1731



F85-1743



F85-1744



F85-1745



F85-1781

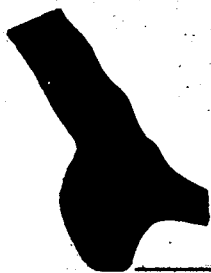

F85-1743

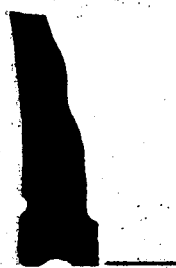

F85-1788



F85-1841



F85-1842

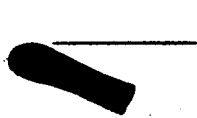

F85-1843

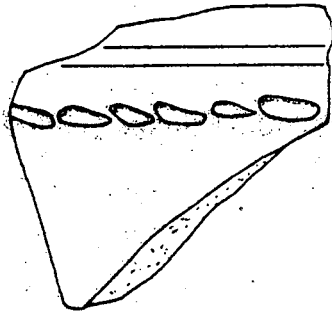

F85-1866

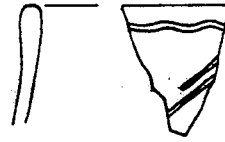

F85-1913

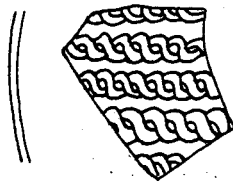

F85-1916

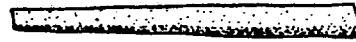

F85-1924



F85-1925



F85-1926



F85-1936



F85-1940



F85-1941

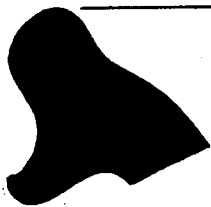

F85-1942

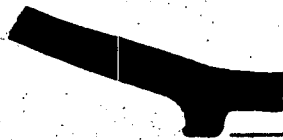

F85-1943



F85-1966



F85-1967

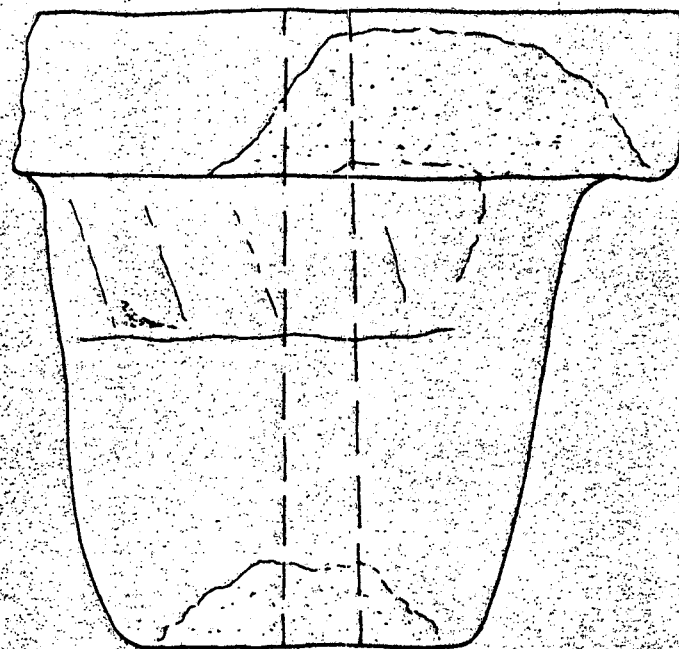
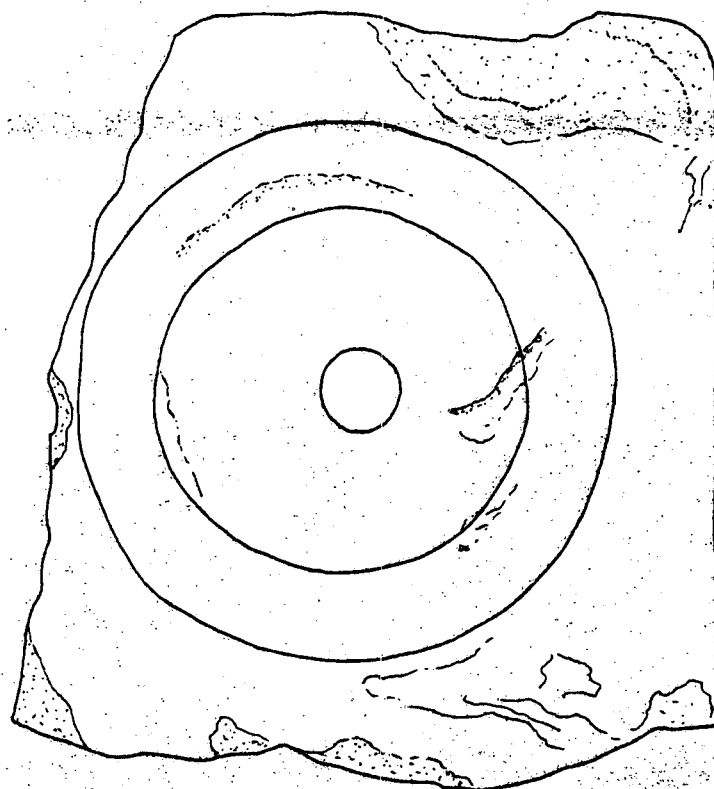

F.85-1961

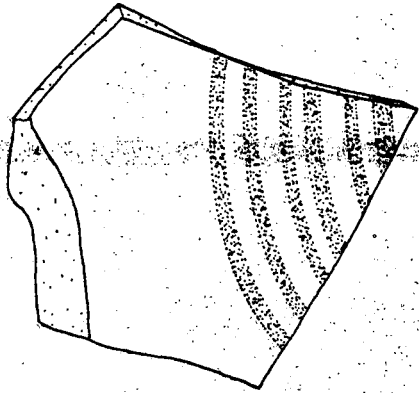

F85-2047

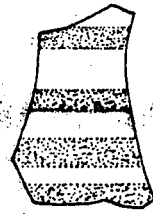

F85-2047 bis



F85-2048

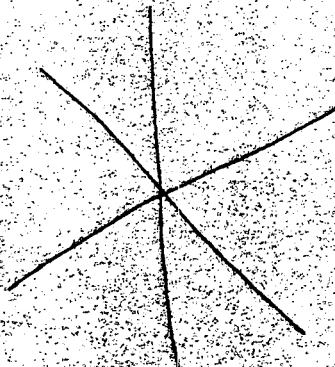

F85-2054



F85-2055

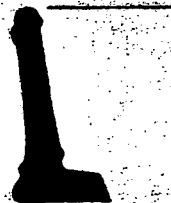

F85-2057



F85-2058



F85-2066



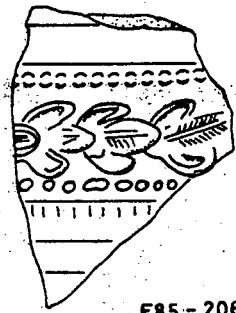

F85-2067

F85-2068

F85-2079

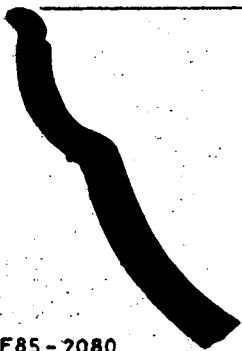

F85-2080

F85-2084

F85-2085

F85-2086

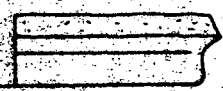

F85-2088

F85-2098

F85-2099

F85-2101



F85-2102

F85-2103

F85-2104

F85-2109

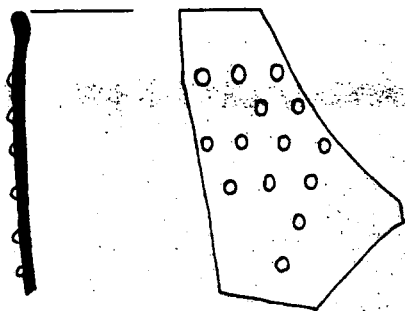

F85-2118



F85-2125



F85-2135



F85-2126



F85-2136



F85-2137



F85-2138



F85-2139

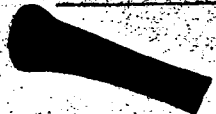

F85-2141



F85-2143

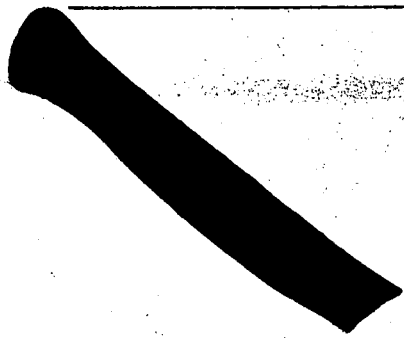

F85-2144

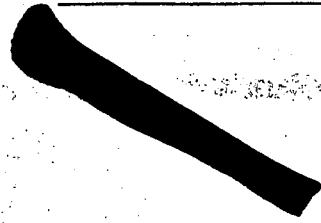

F85-2145



F85-2147

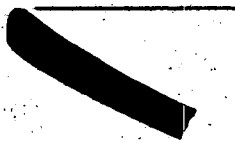

F85-2148



F85-2170

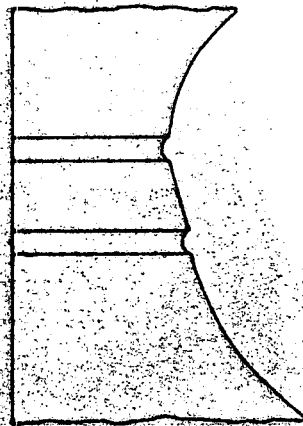
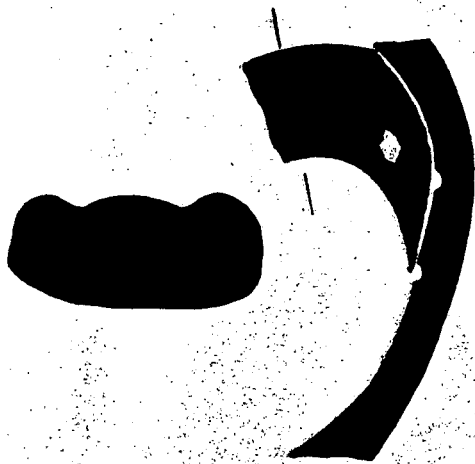

F85-2168



F85-2173



F85-2174



F85-2175



F85-2176



F85-2227



F85-2228



F85-2230



F85-2233



F85-2231



F85-2234



F85-2235



F85-2236



F85-2251



F85-2239



F85-2275

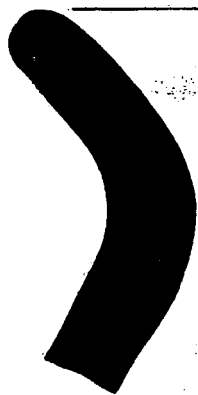

F85-2277



F85-2278



F85-2279



F85-2283

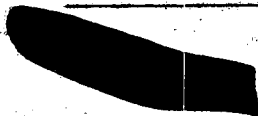

F85-2286



F85-2298

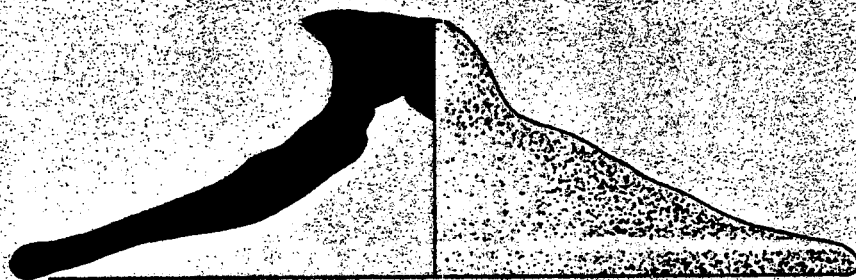

F85-2287

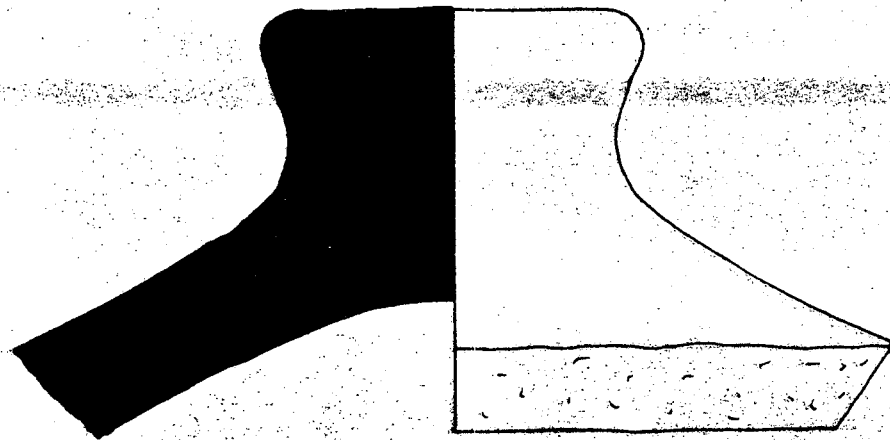

F85-2288

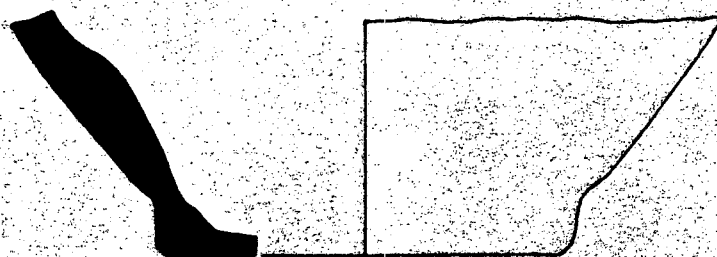

F85-2293



F85-2296

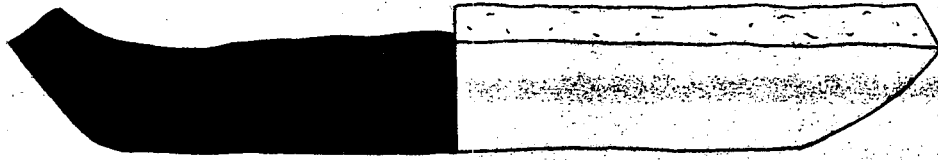

F85-2616



F85-2617



F85-2618



F85-2620



F85-2623

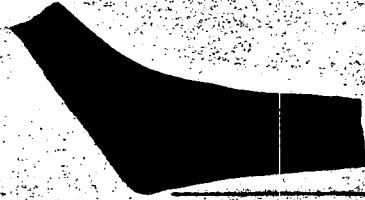

F85-2626



F85-2628



F85-2636

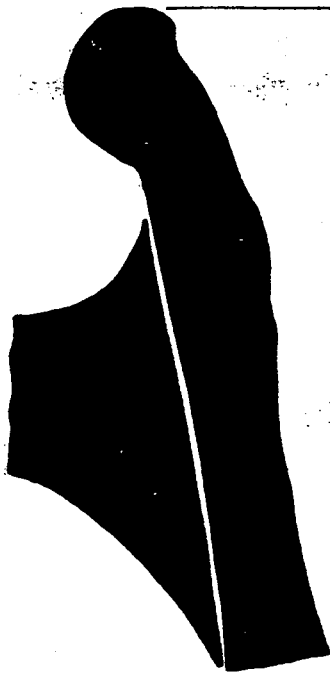

F85-2698

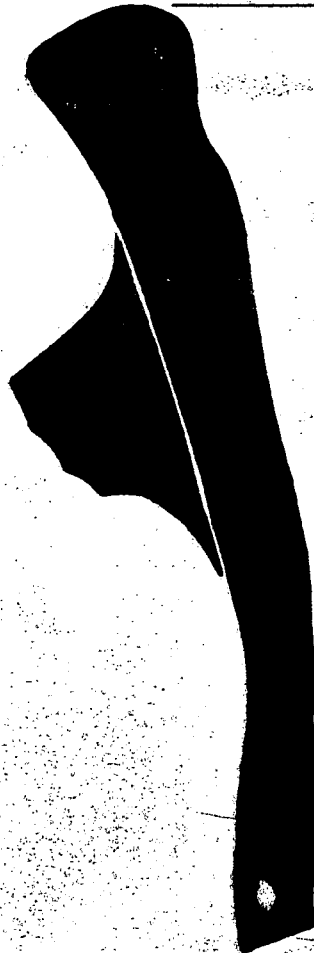

F85-2702

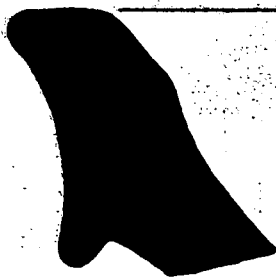

F85-2700



F85-2701



F85-2703

LV 30



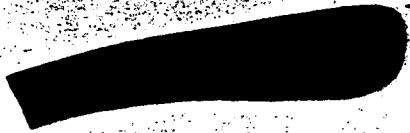

F85- 2716

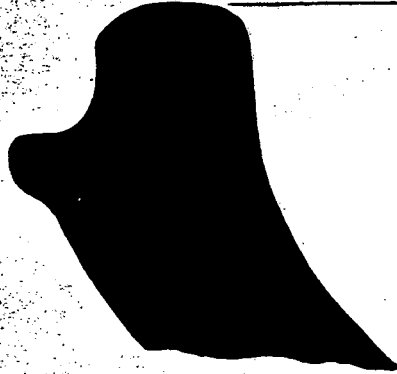

F85- 2763

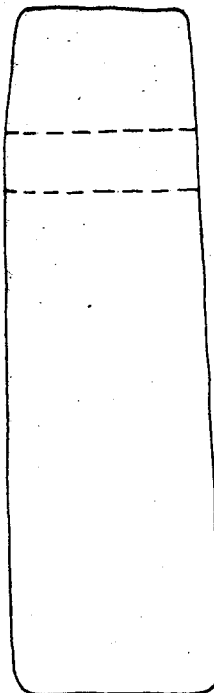
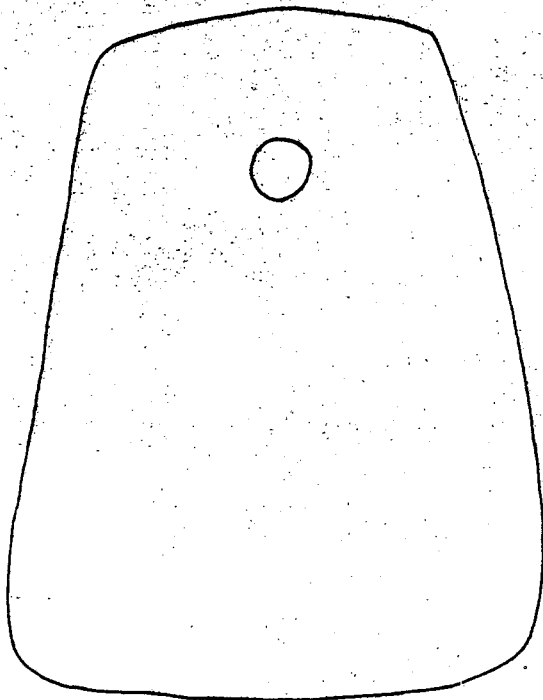

F85 2963

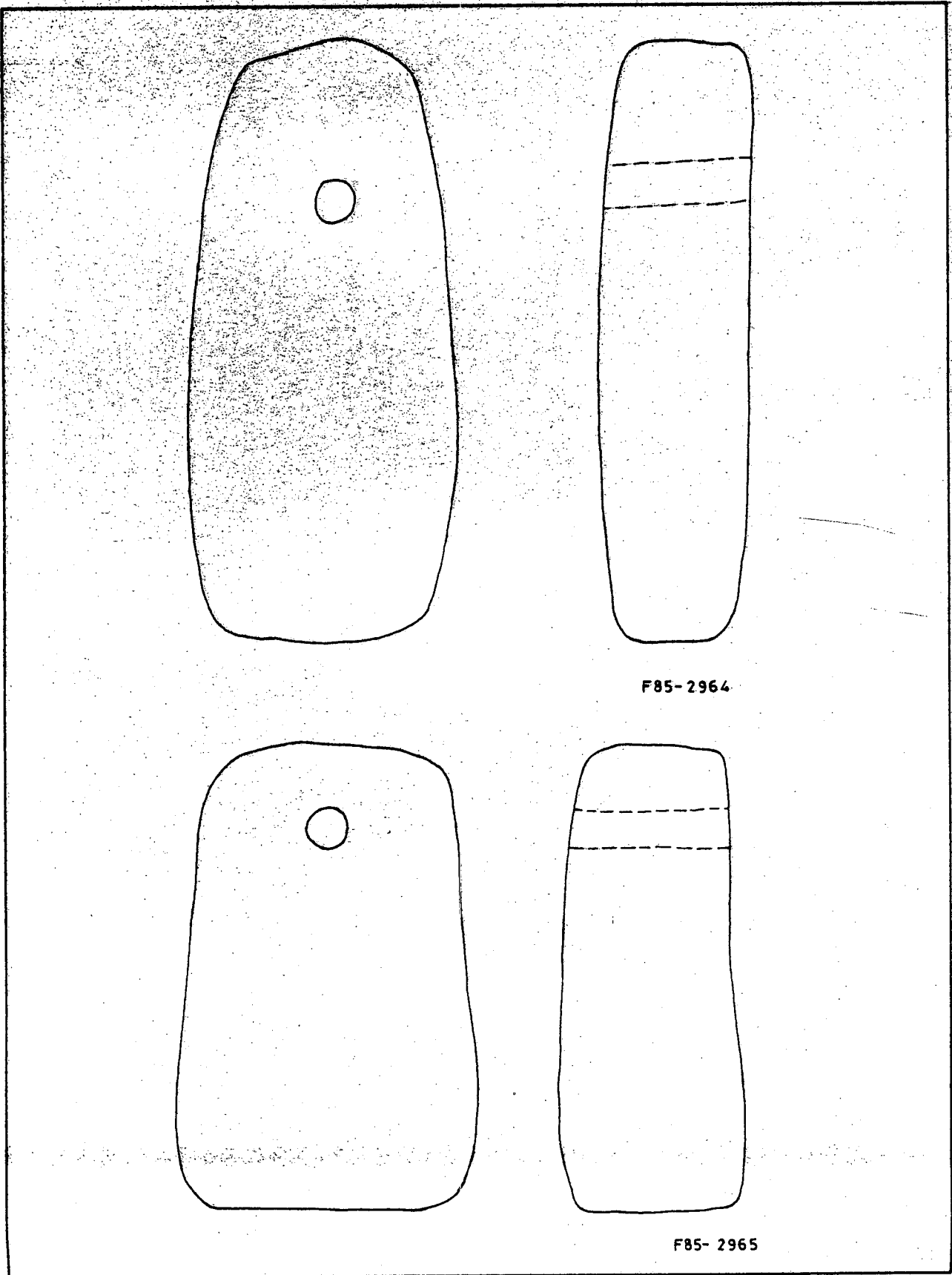

F85-2964

F85-2965

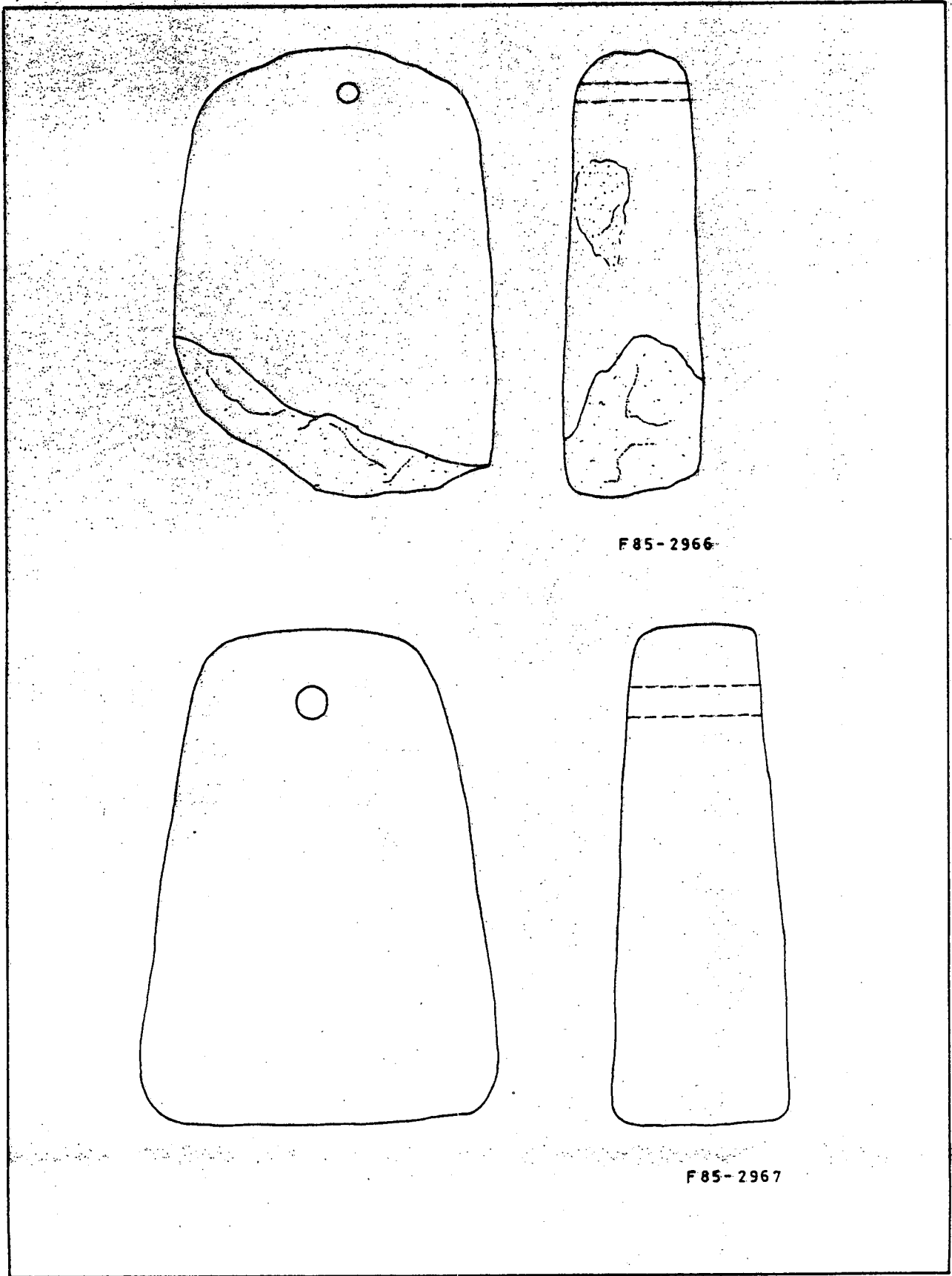

F85-2966

F85-2967

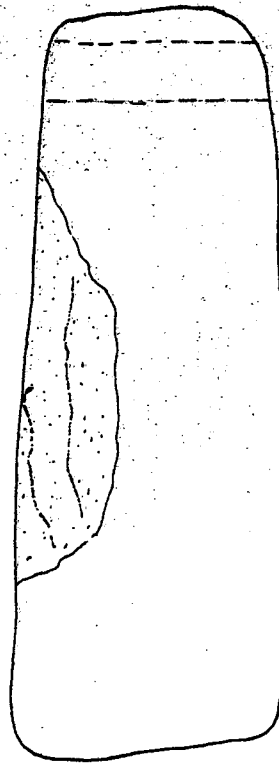
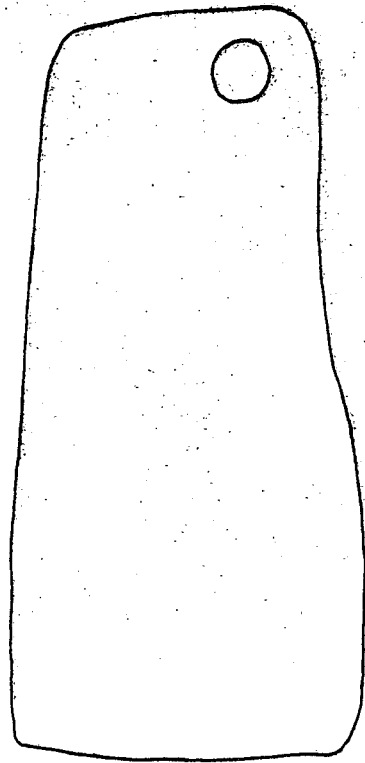

F85 - 2968

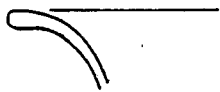

F85 - 2981

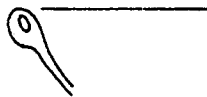

F85 - 2985

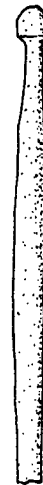

F85 - 3002

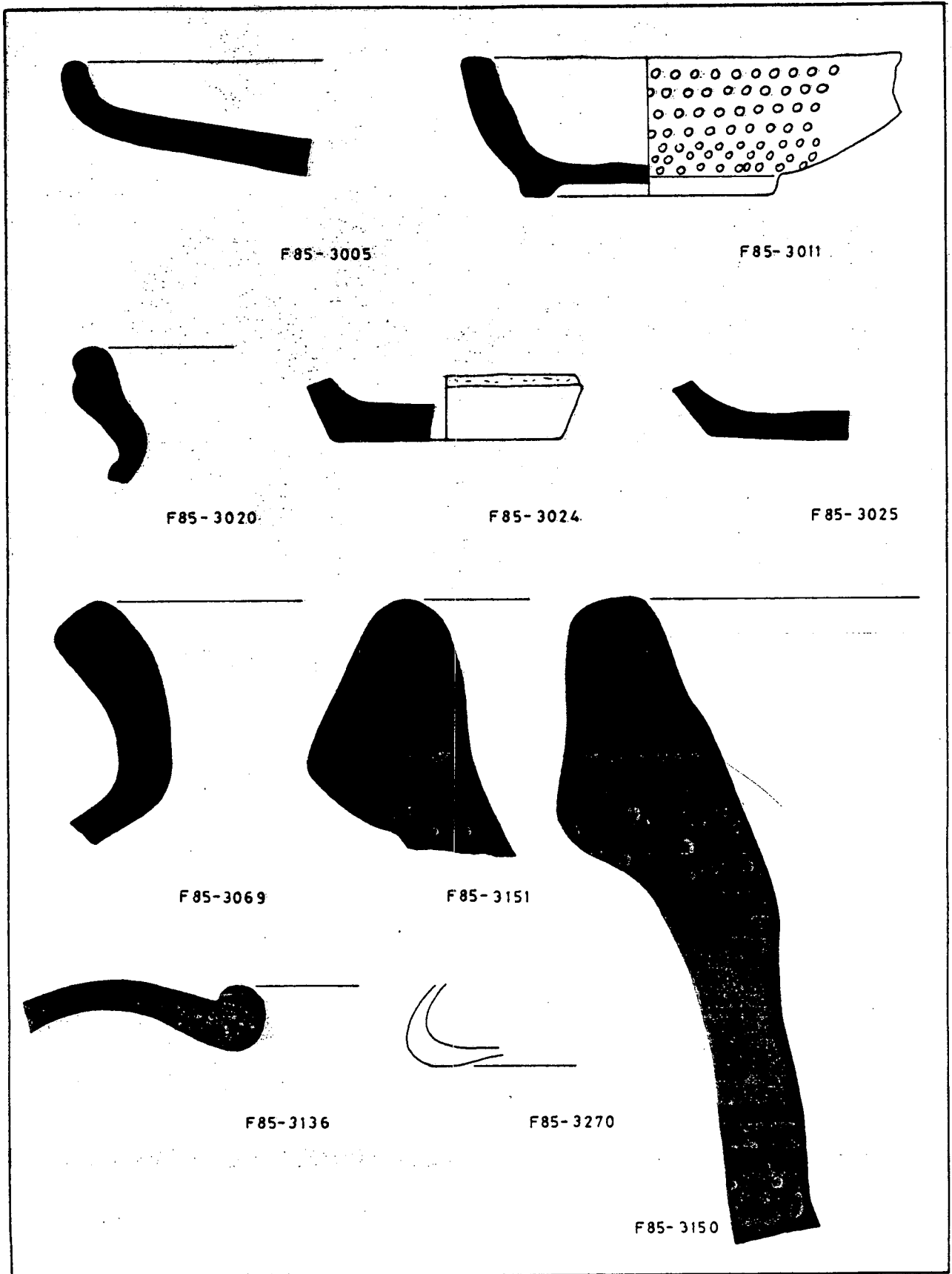



F85-3273



F85-3274



F85-3275



F85-3323



F85-3276

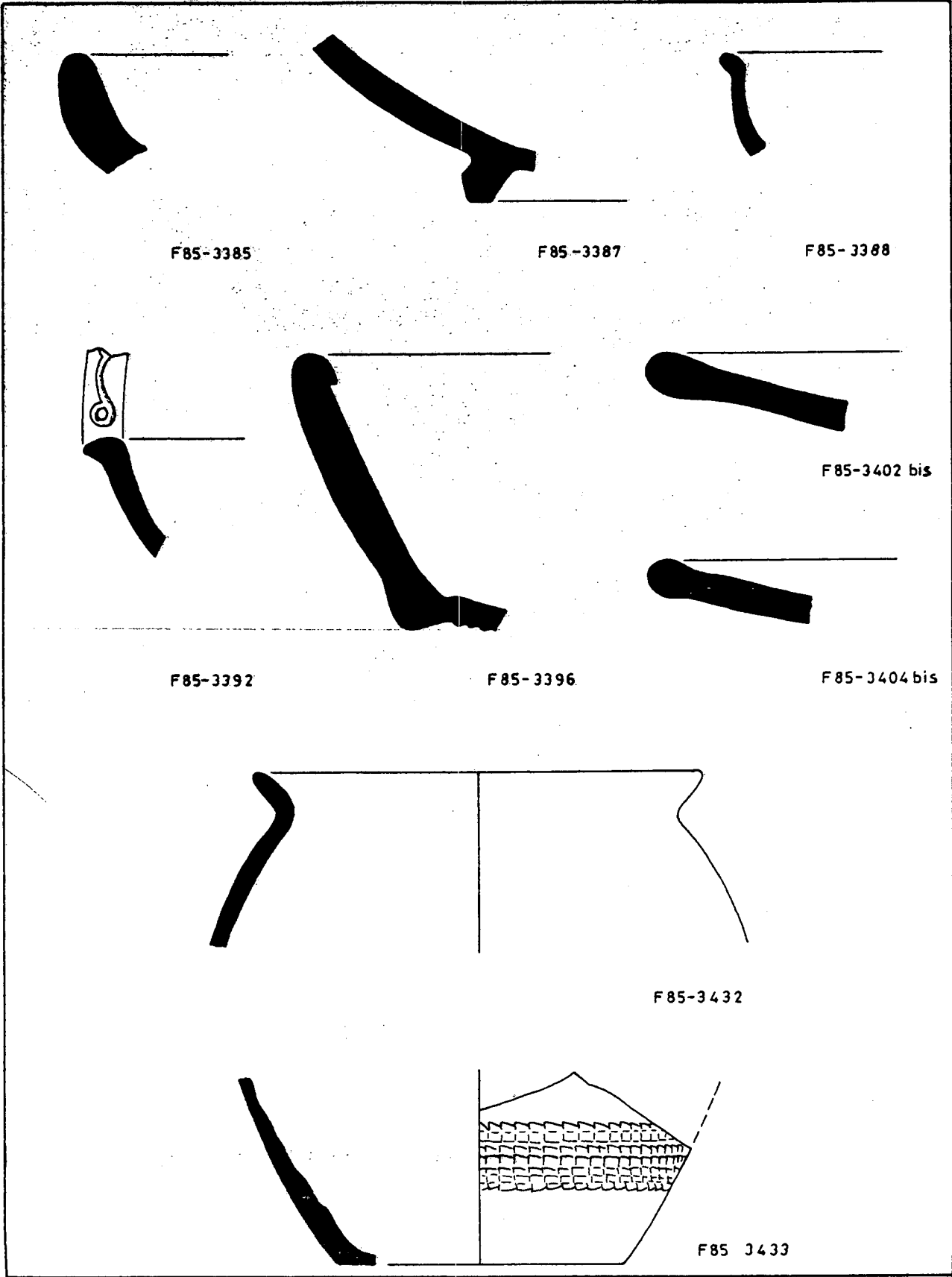

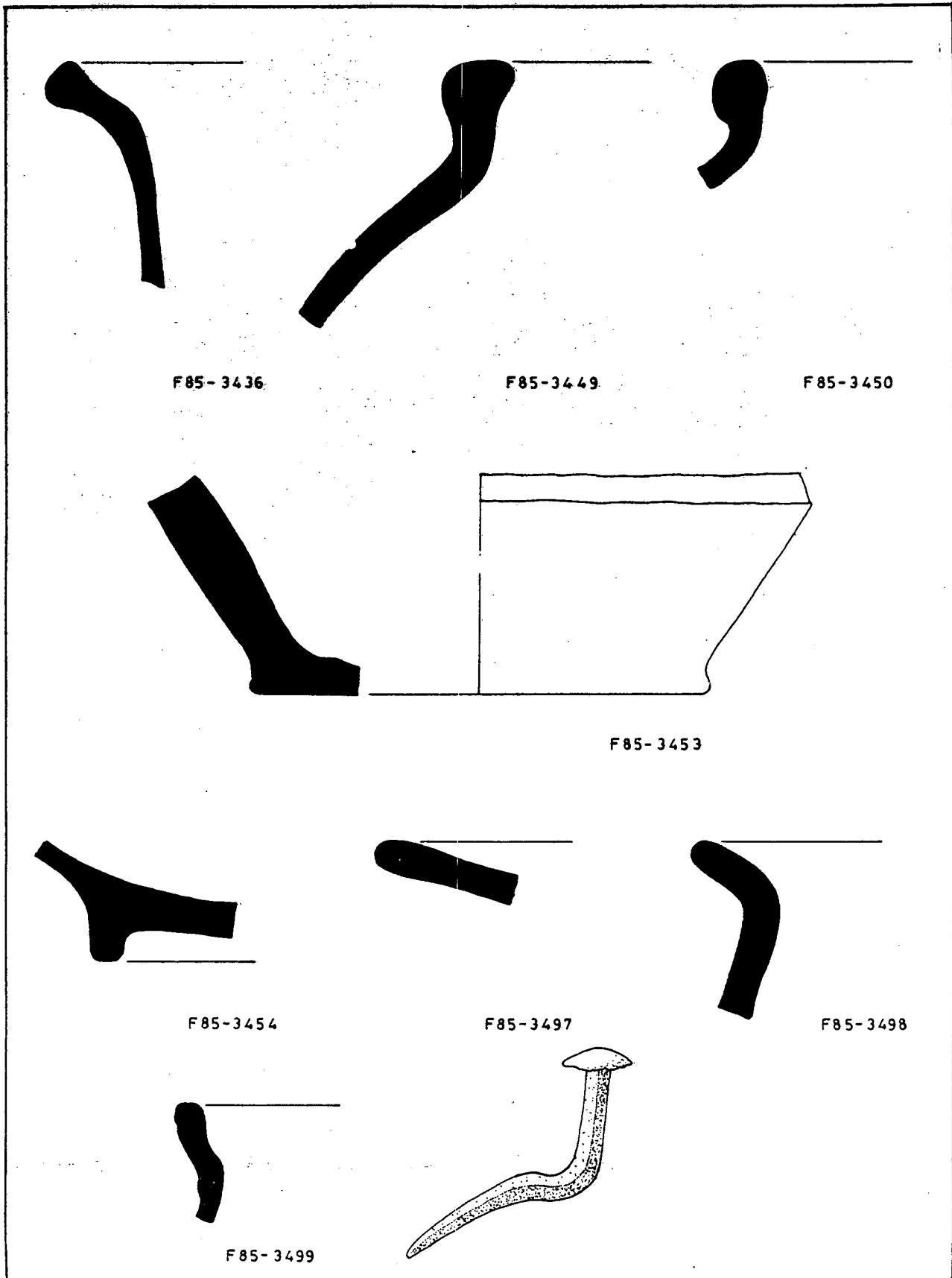

F85-3436

F85-3449

F85-3450

F85-3453

F85-3454

F85-3497

F85-3498

F85-3499



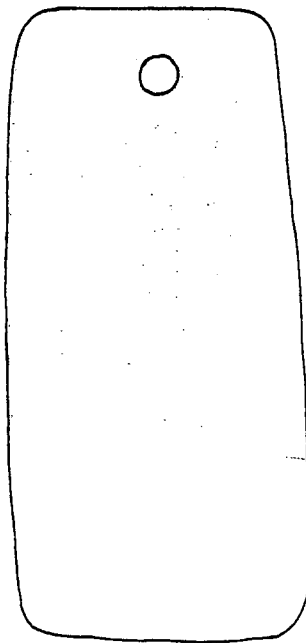
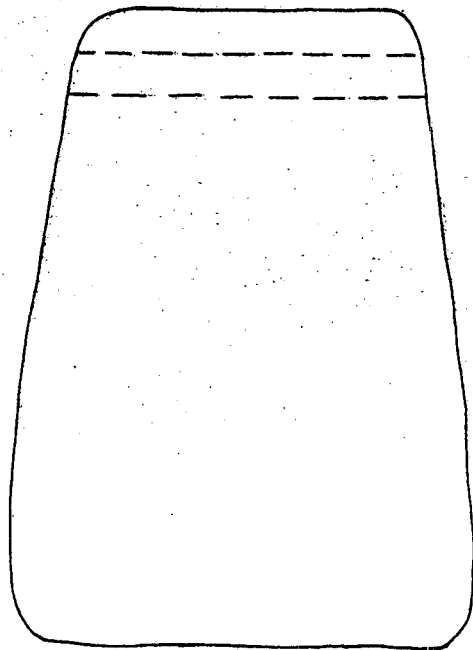

F 85-3573



F85-3576

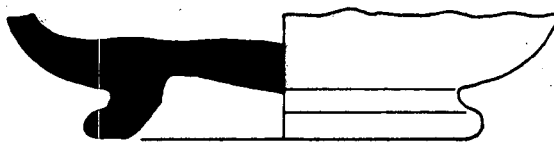

F85-3577



F85-3578



F85-3579



F85-3585

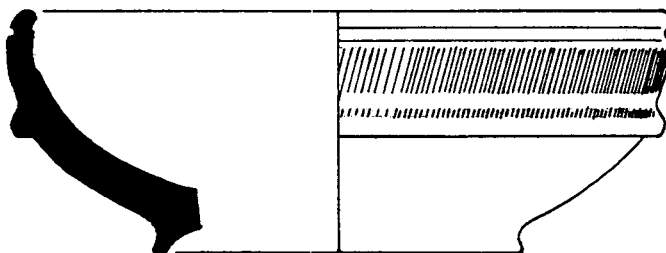

F85 3581

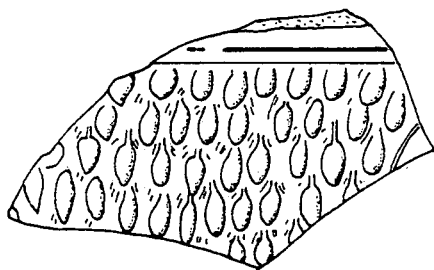

F85-3592

OCLAT

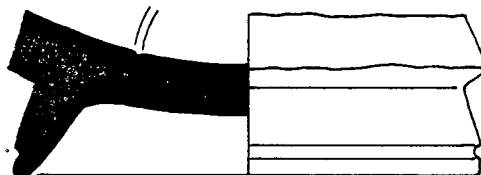

F85-3593

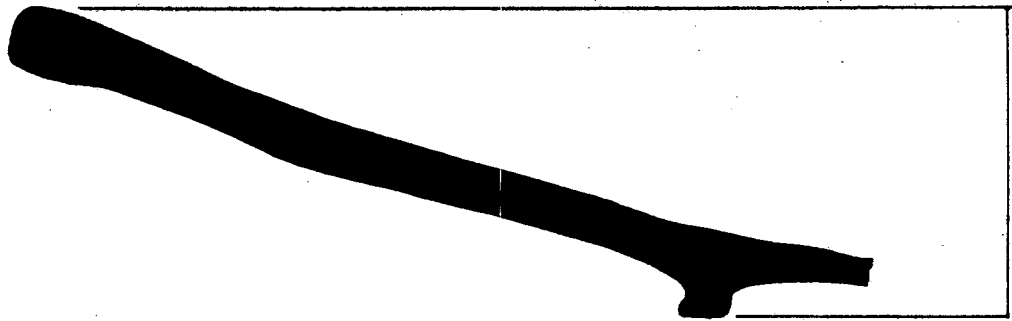

F85-3596

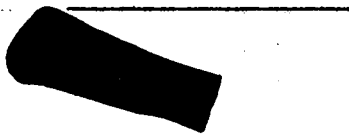

F85-3597

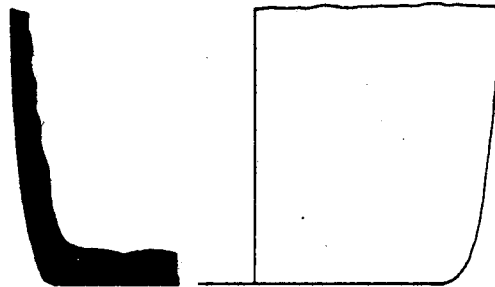

F85-3601

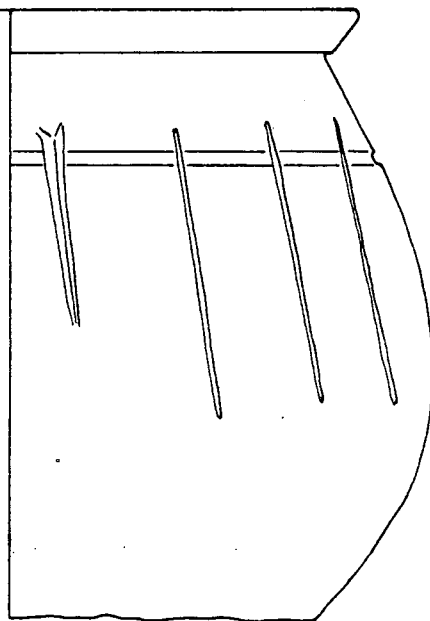

F85-3600

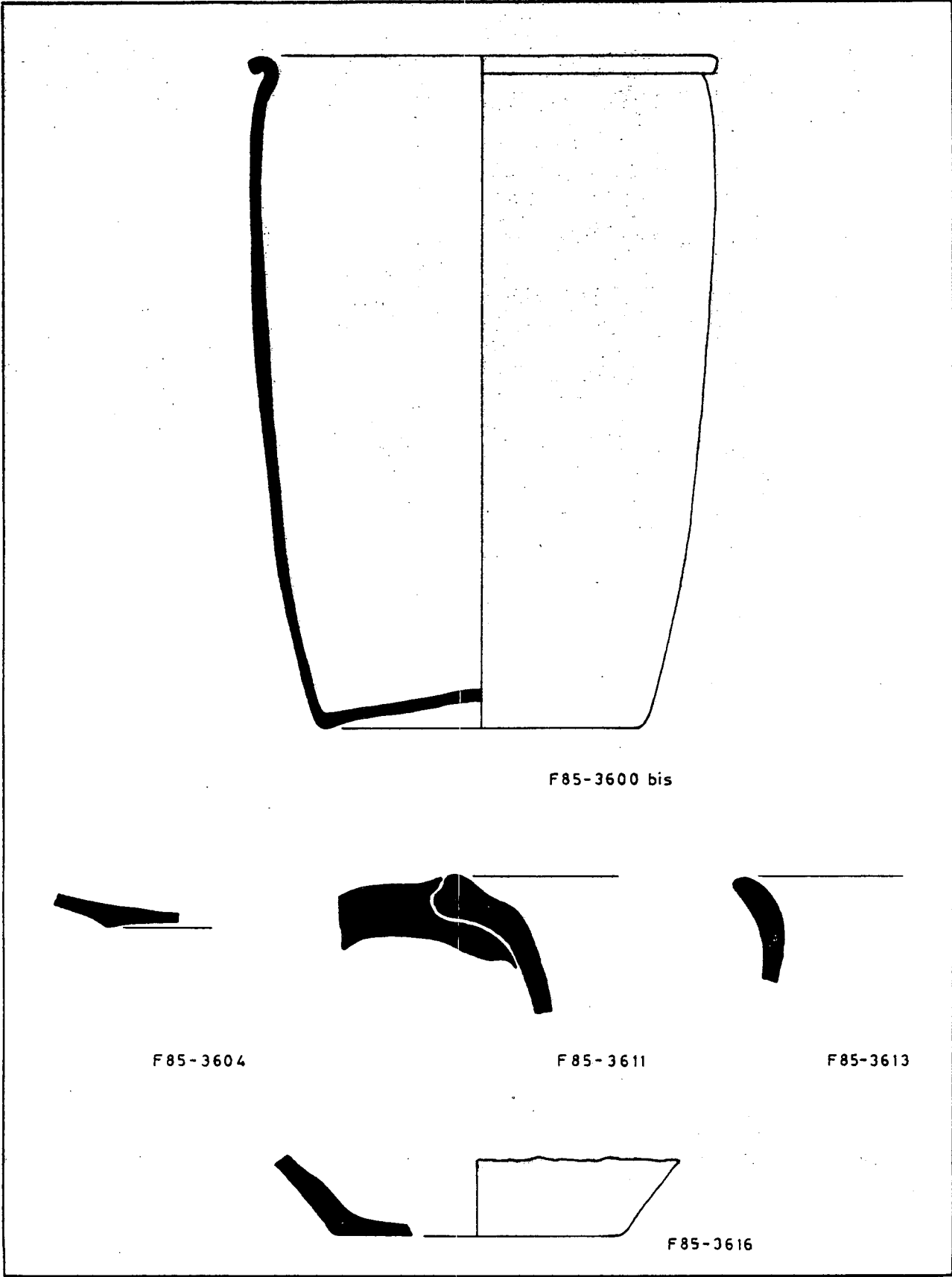

F85-3600 bis

F85-3604

F85-3611

F85-3613

F85-3616



F85-3618



F85-3620



F85-3621



F85-3705

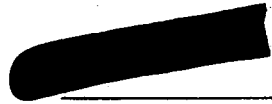

F85-3707

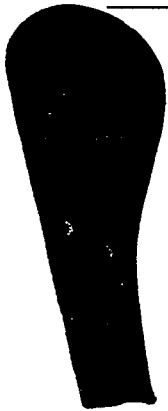

F85-3734

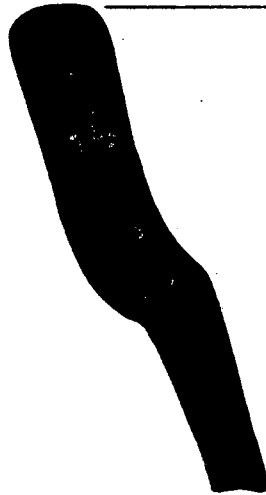

F85-3735



F85-3792

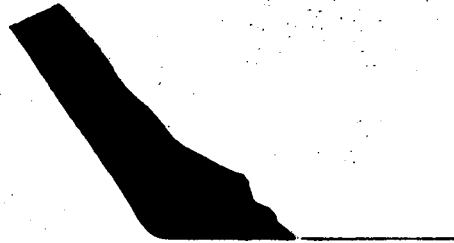

F85-3832

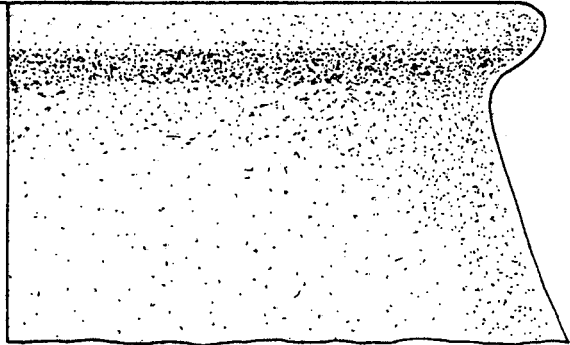

F85-3871

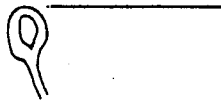

F85-3886

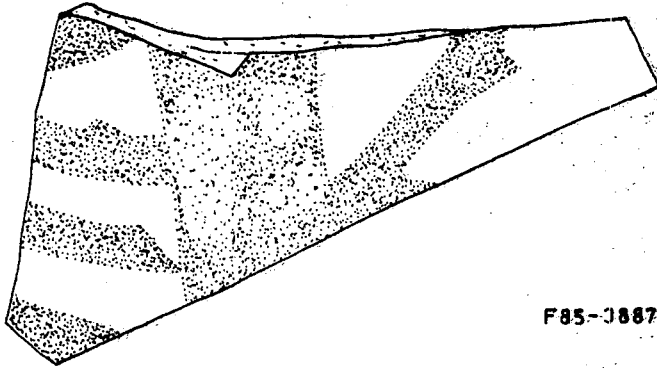

F85-3887

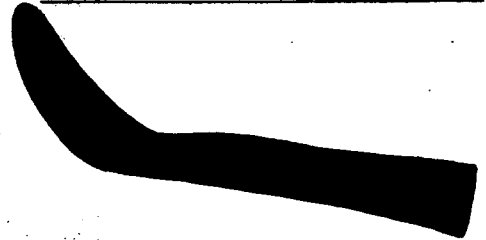

F85-3900

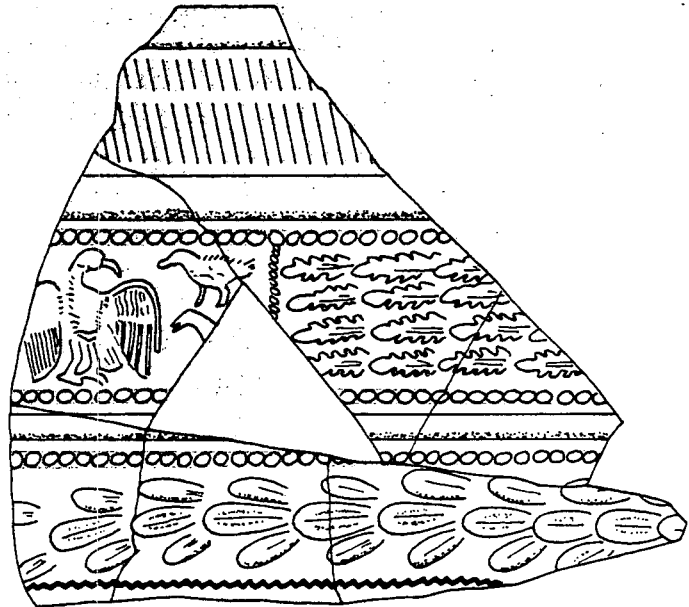
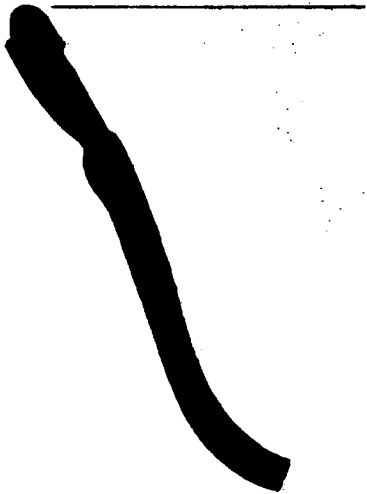

F85-3906



F85-3905

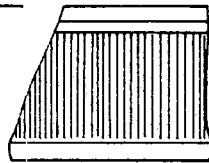

F85-3907



F85-3908

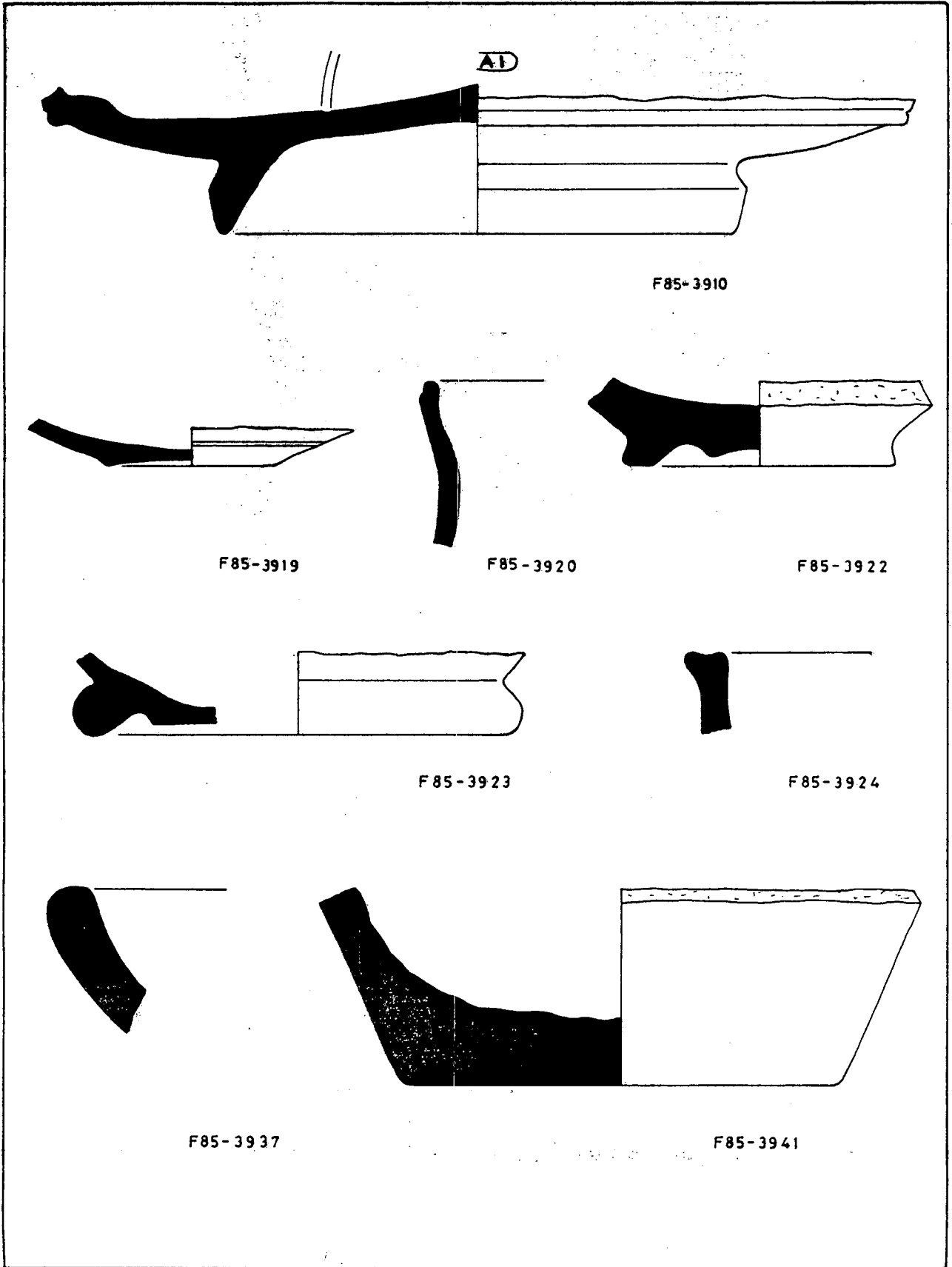



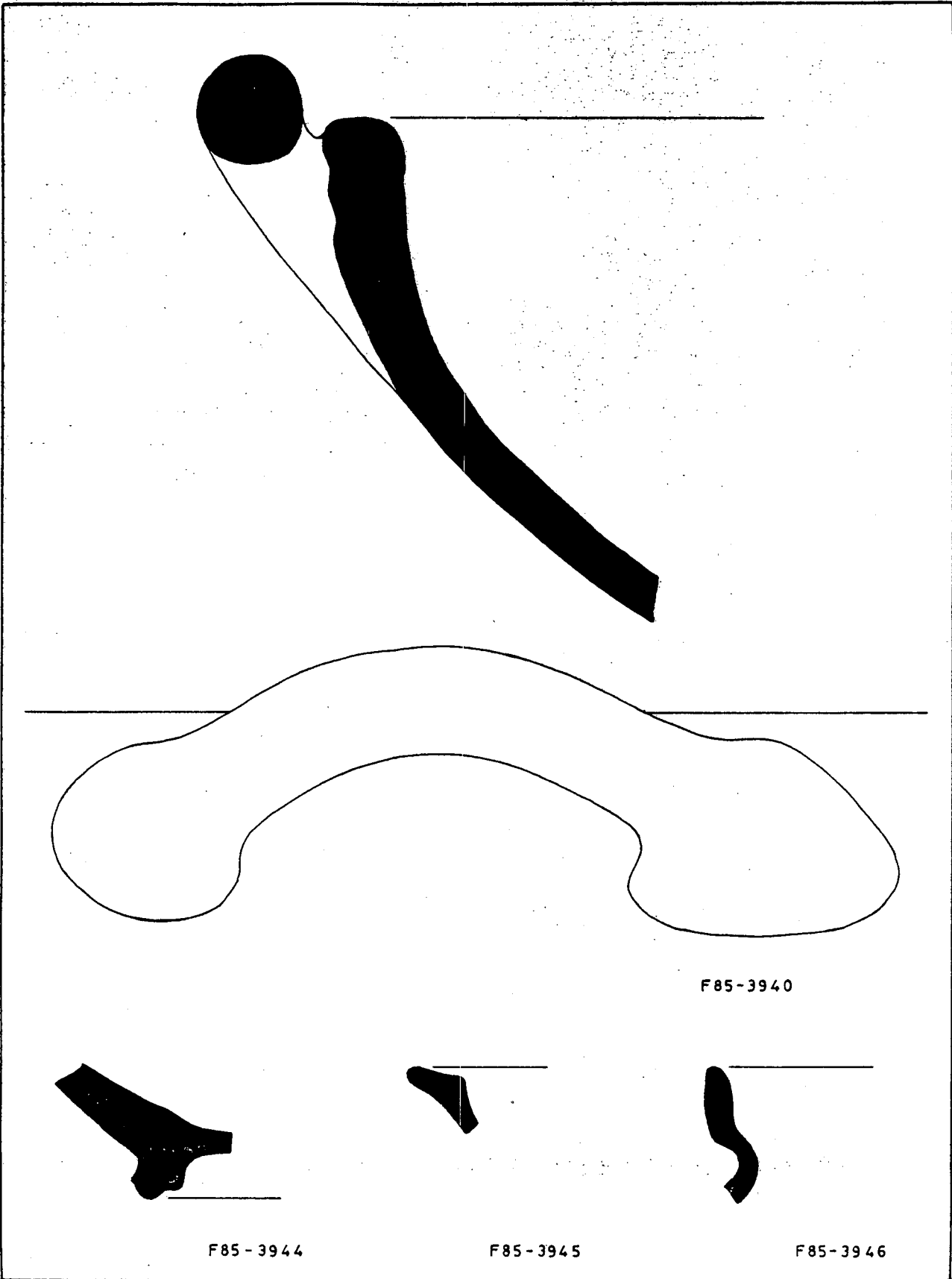

F85-3944

F85-3945

F85-3946

F85-3940

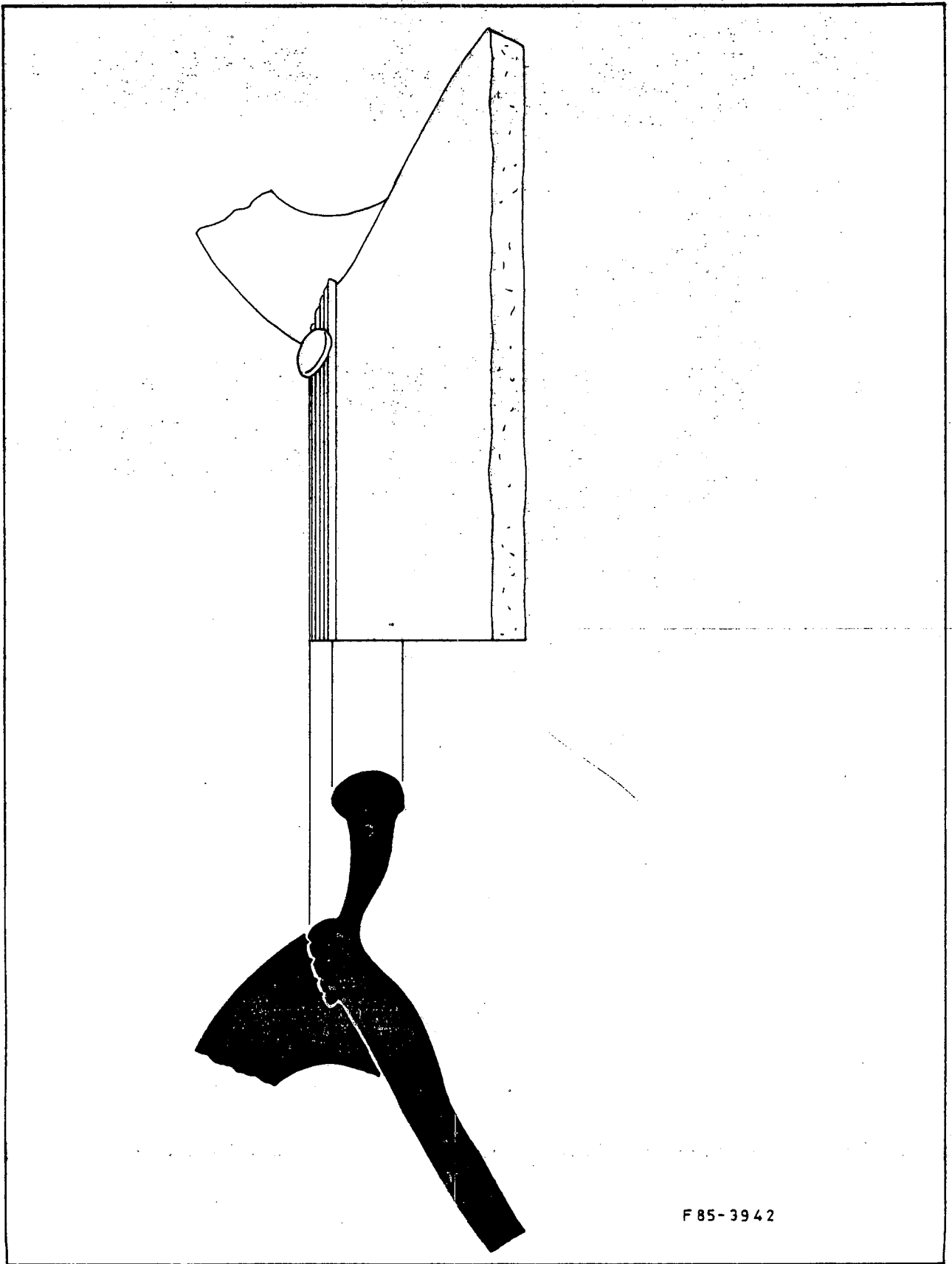

F 85-3942



F 85-40.26

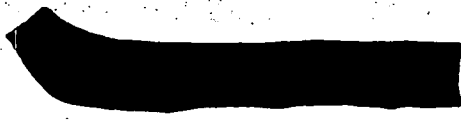

F 85-4029

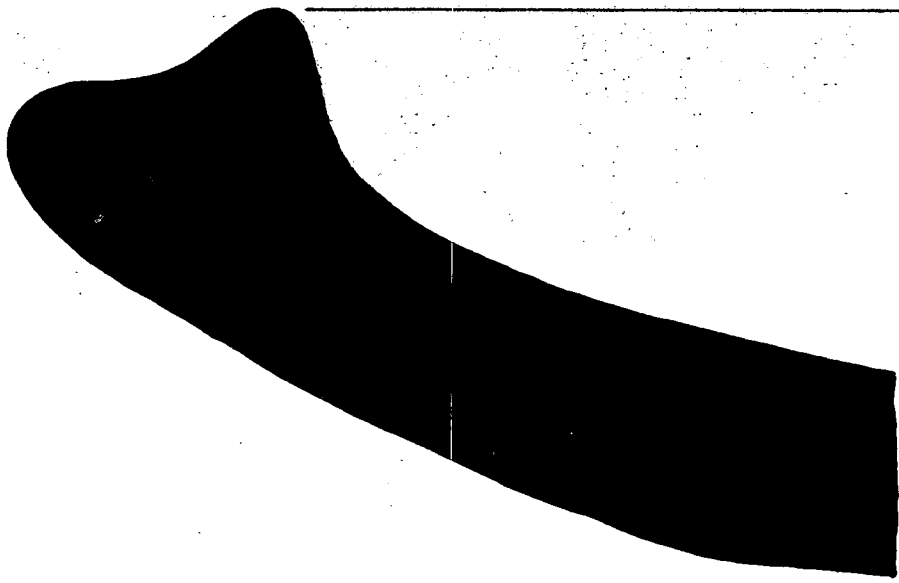

F 85-4137

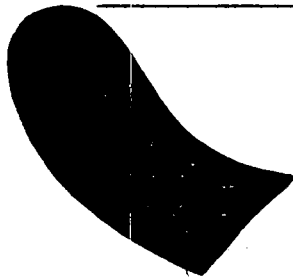

F 85-4138

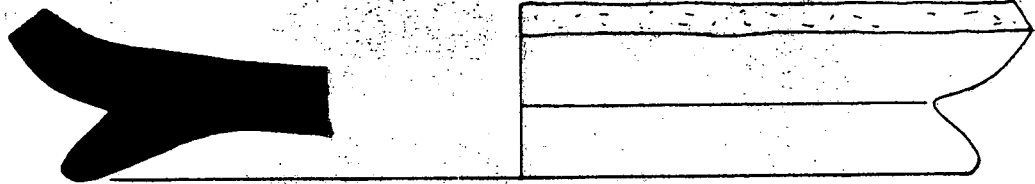

F85-4139



F85-4141

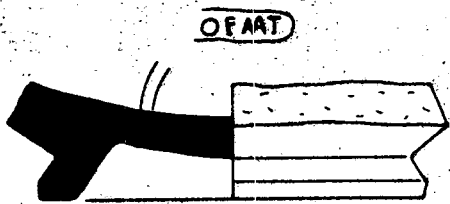

F85-4142



F85-4143

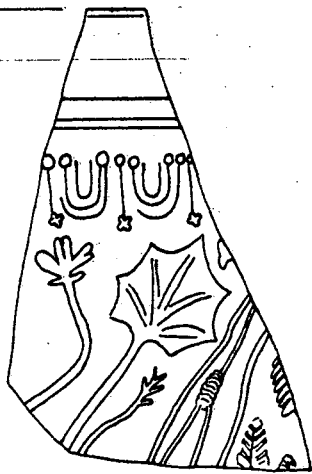

F85-4147

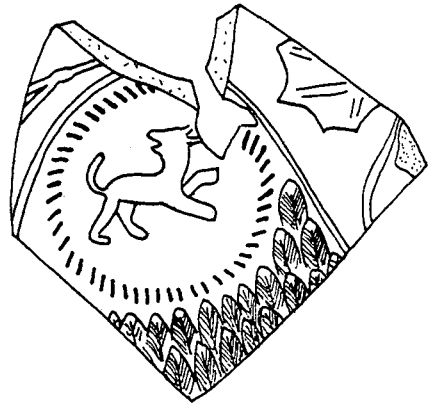

F85-4156



F85-4153

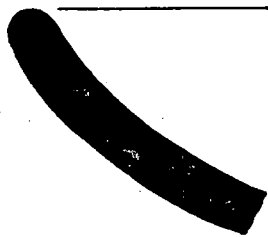

F85-4169



F85-4170

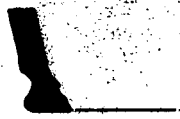

F85-4174



F85-4175



F85-4176



F85-4177

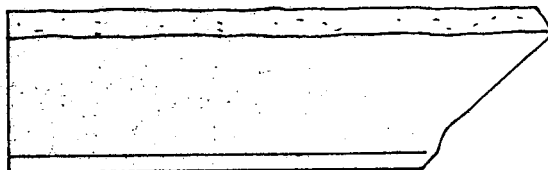

F85-4179

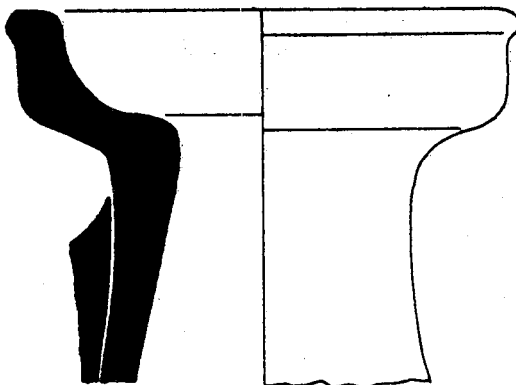

F85-4216



F85-4217



F85-4218



F85-4220



F85-4224

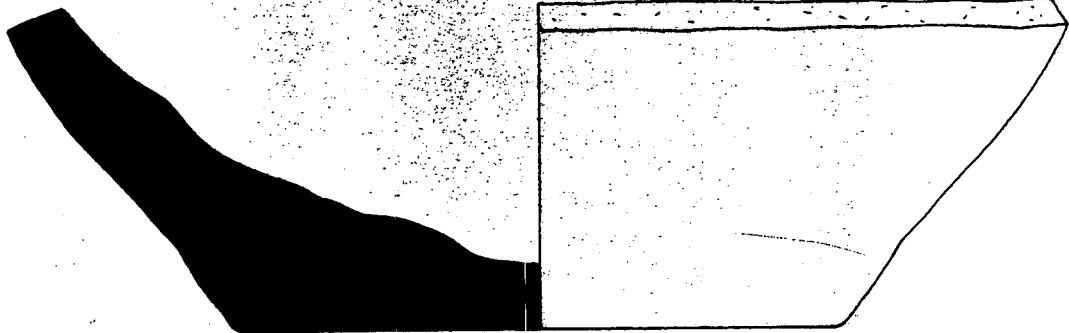

F85-4225

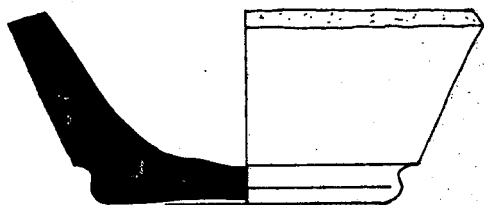

F85-4226



F85-4543

F85-4541 bis

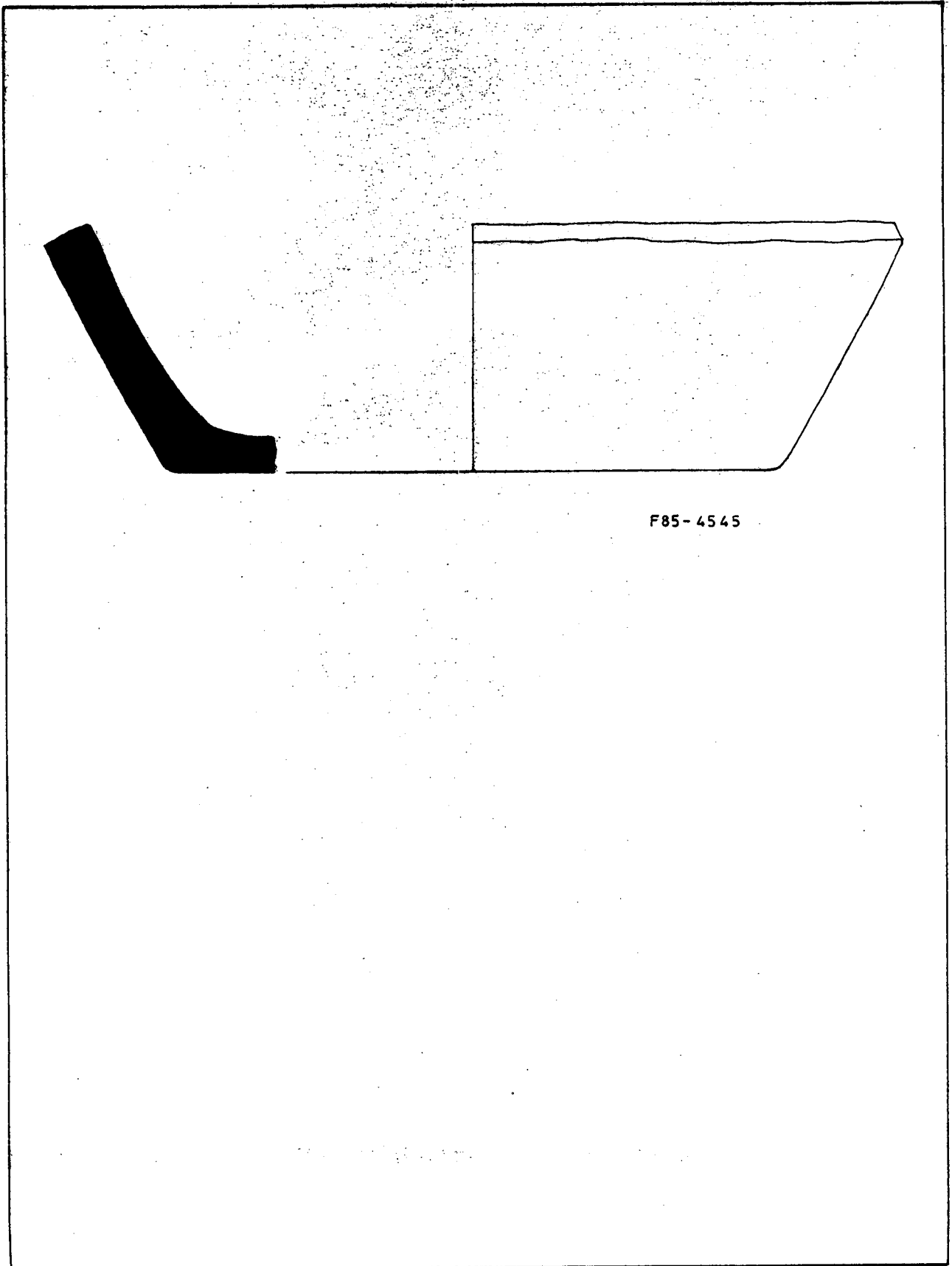

F85-4545

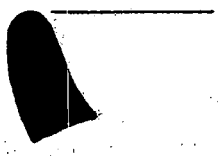

F85-4653



F85-4657





F85-4672



F85-4674

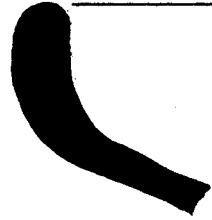

F85-4675

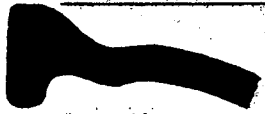

F85-4676

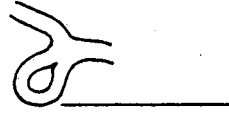

F85-4687

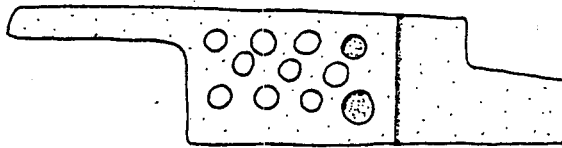
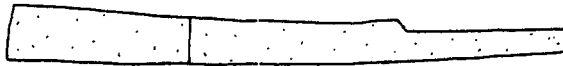

F85-4685

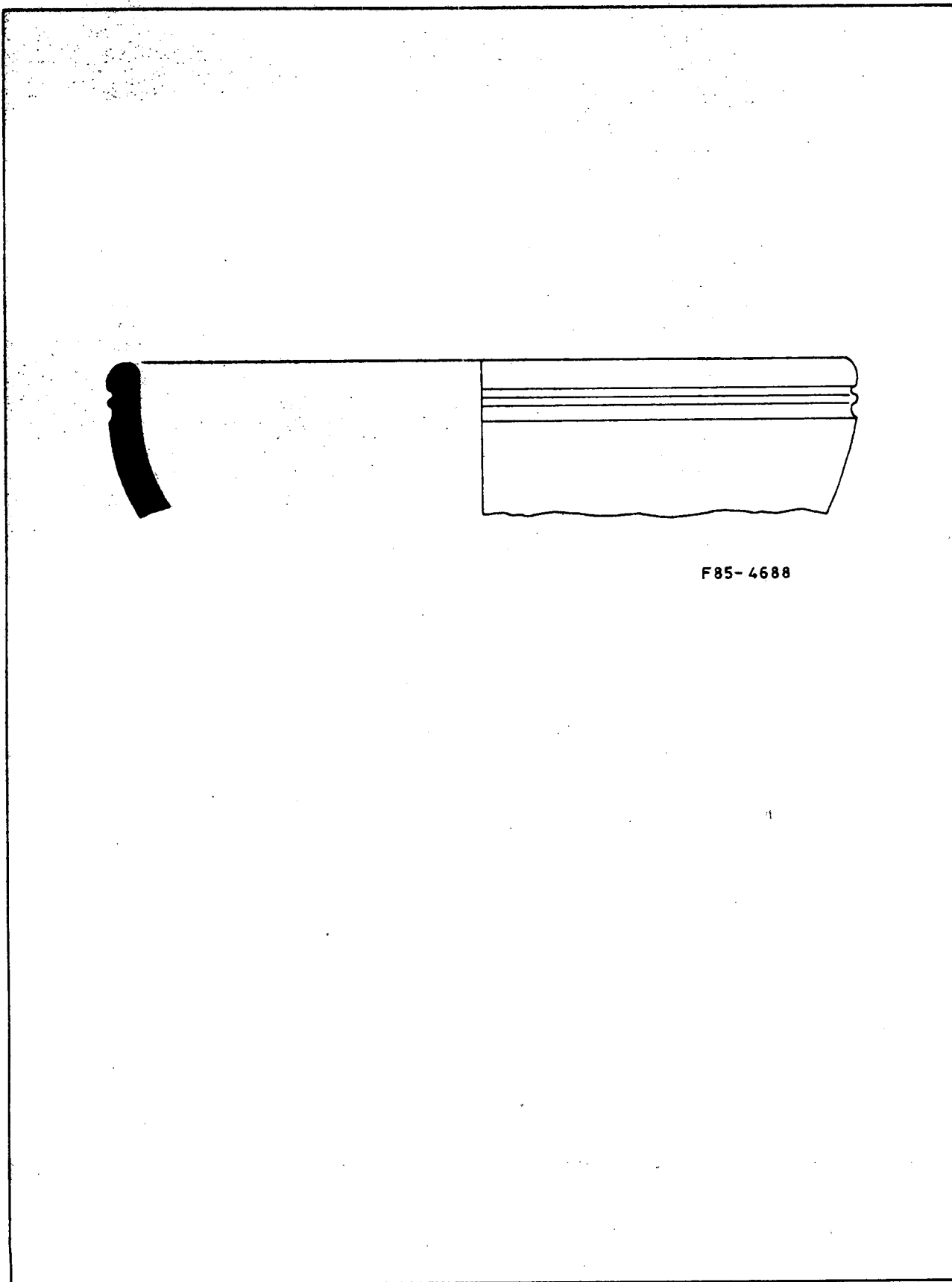

F85-4688



F85-4730



F85-4734



F85-4735



F85-4736



F85-4740

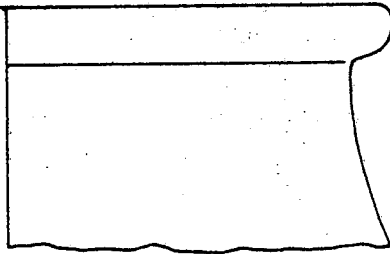

F85-4739



F85-4753



F85-4759



F85-4762

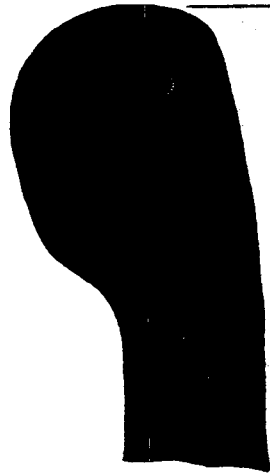

F85-4784



F85-4803



F85-4806

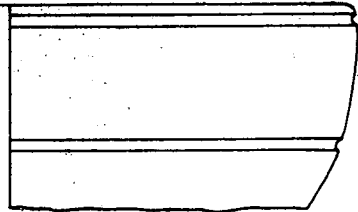

F85-4807



F85-4808

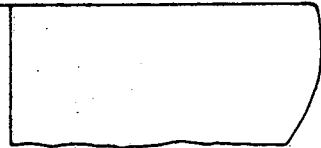

F85-4810

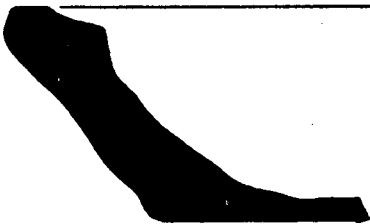

F85-4812



F85-4822



F85-4808



F85-4911



F85-4912



F85-4931

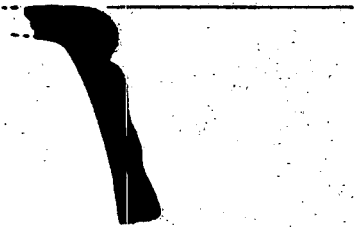

F85-4957

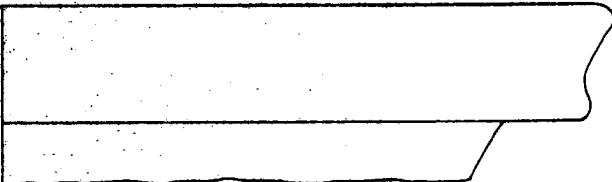
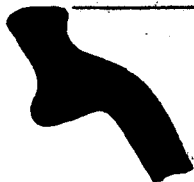

F85-4958



F85-4971





F85-5023



F85-5024



F85-5028



F85-5031

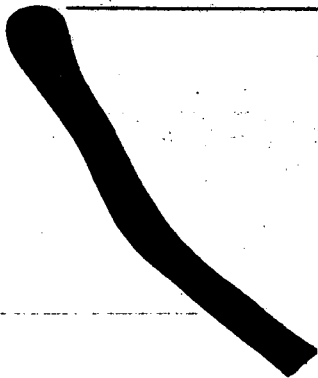

F85-5033 bis



F85-5034 bis



F85-5061



F85-5066



F85-5091

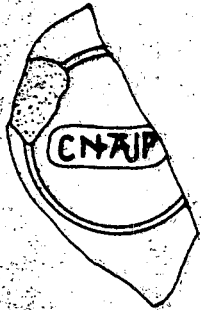

F85-5092



F85-5106

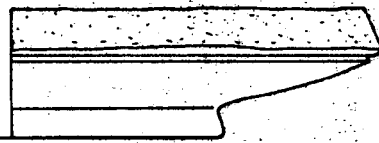

F85-5105



F85-5108



F85-5109



F85-5112

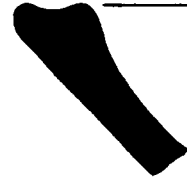

F85-5127

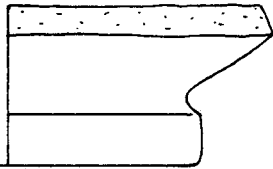

F85-5114



F85-5128



F85-5129

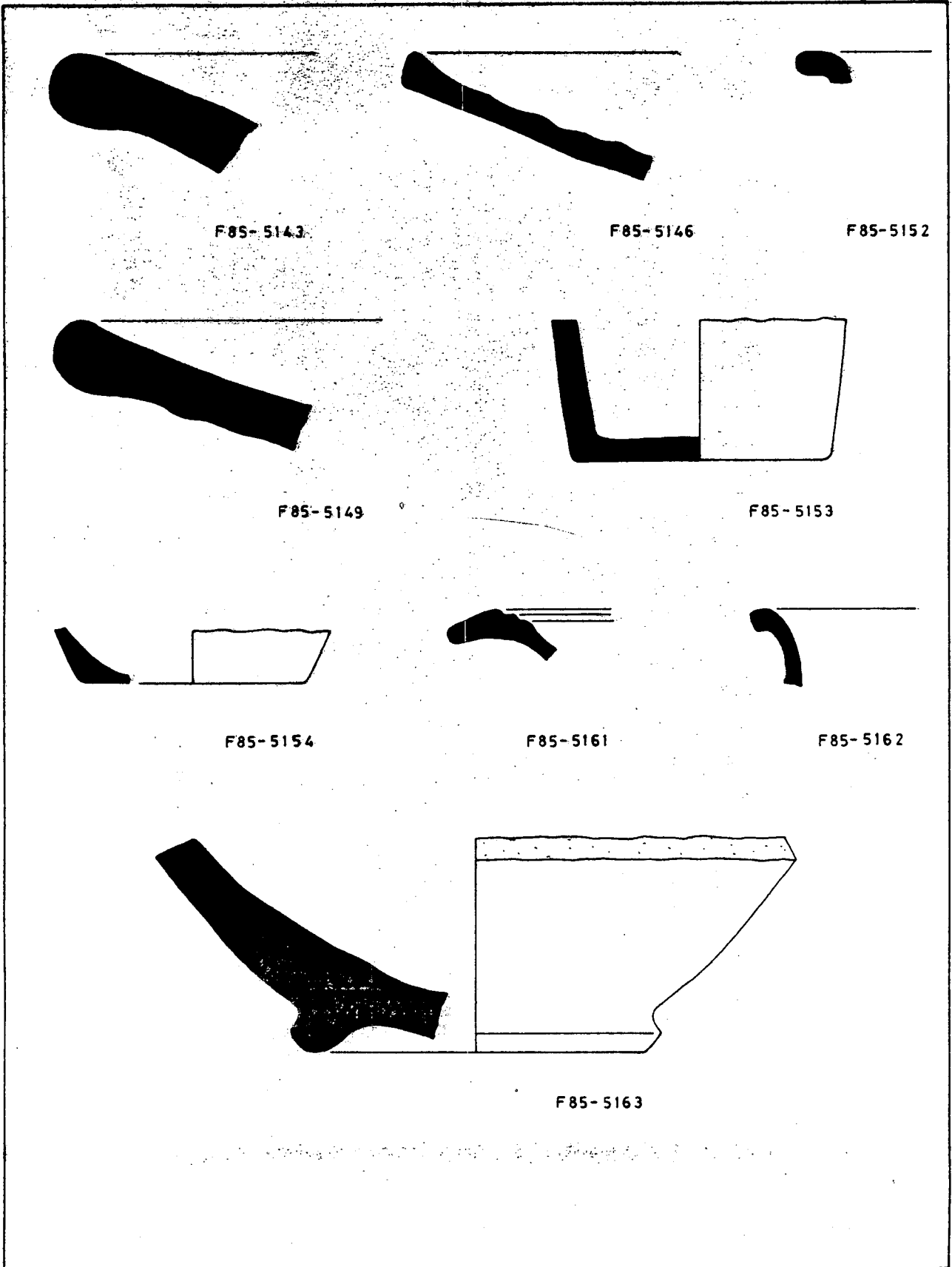

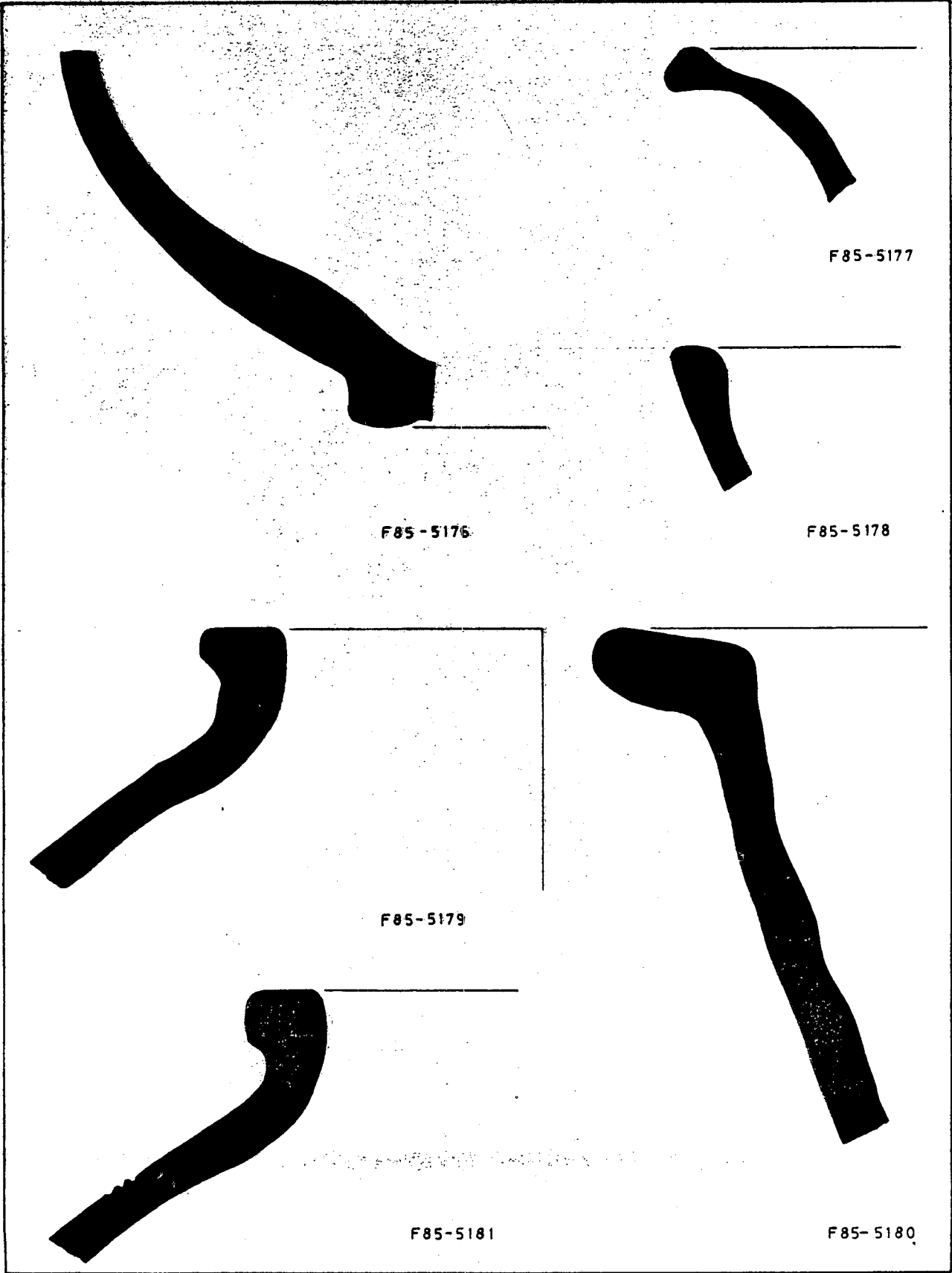

F85-5176

F85-5177

F85-5178

F85-5179

F85-5181

F85-5180

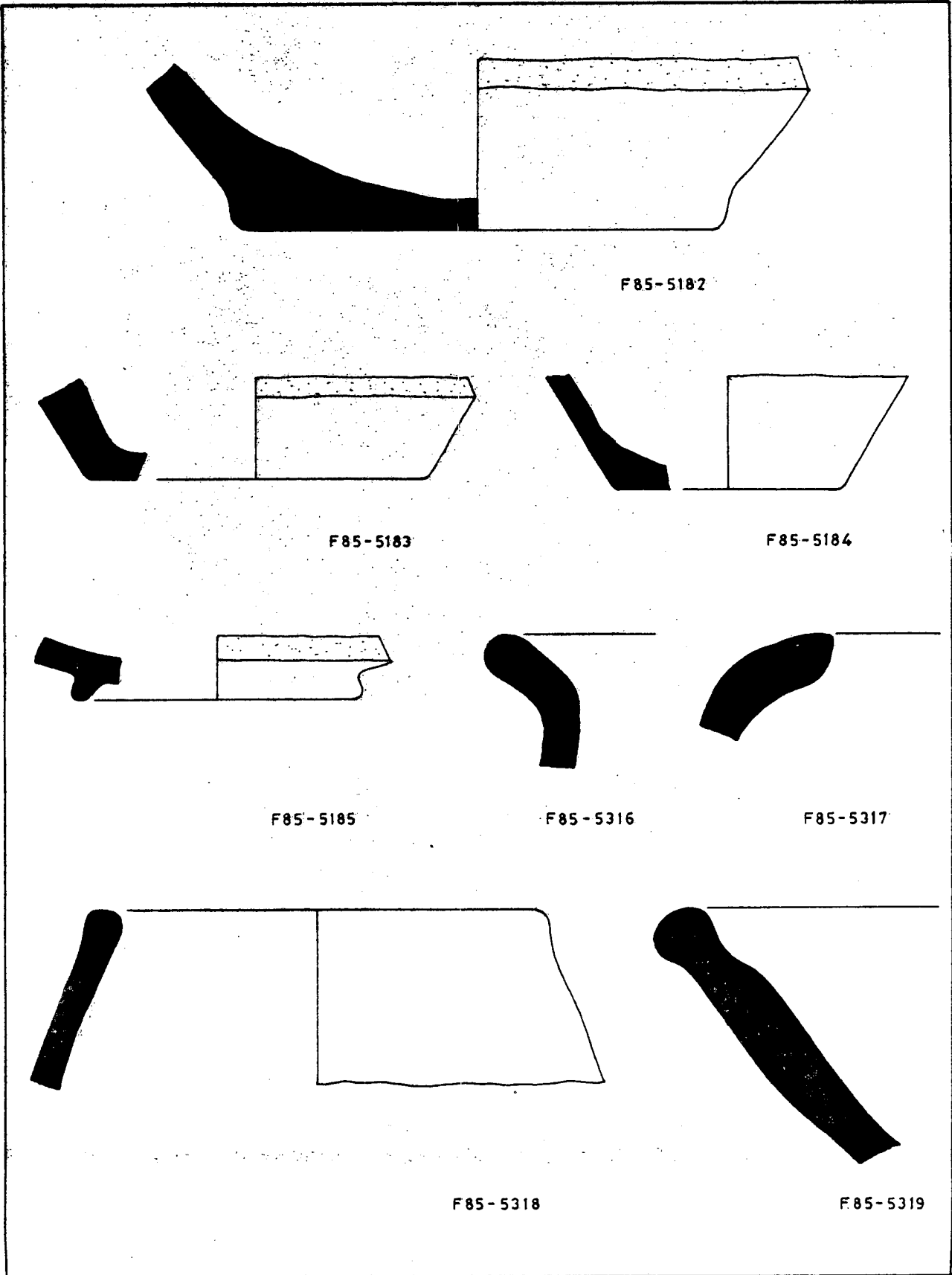

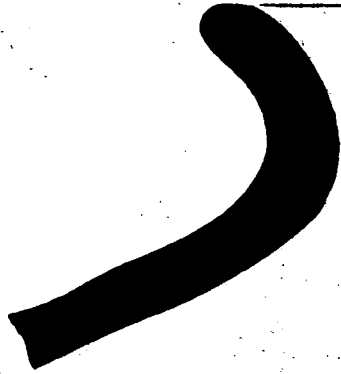

F85-5321



F85-5322



F85-5323



F85-5326

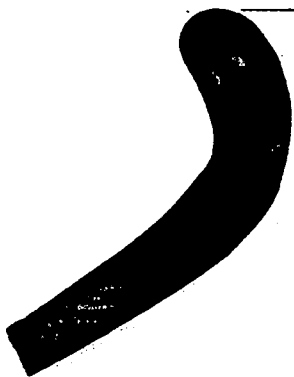

F85-5438

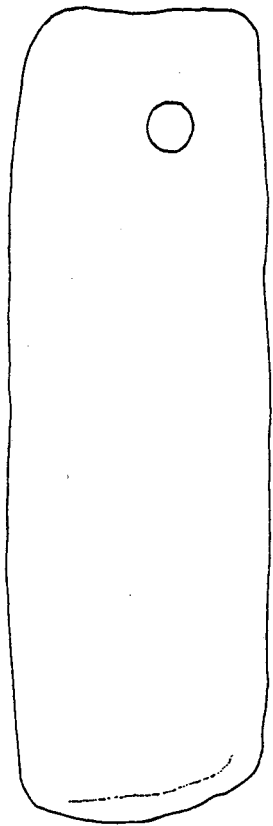
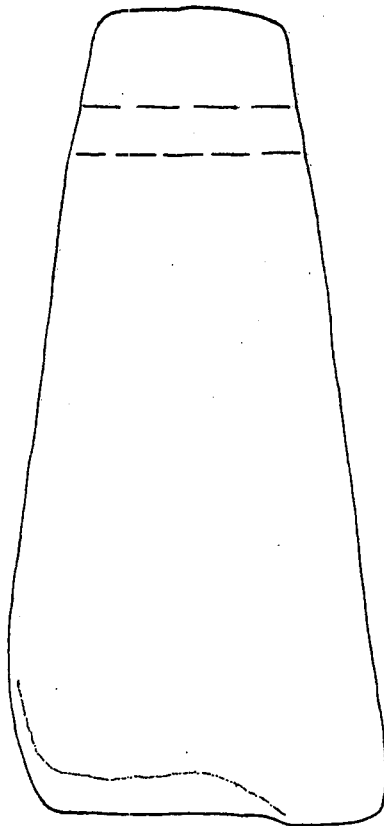

F85-5435

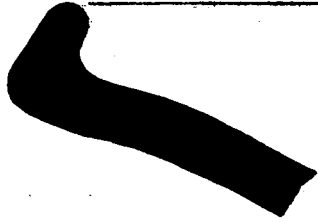

F85-5440



F85-5441



F85-5442



F85-5443



F85-5446



F85-5447



F85-5453



F85-5482

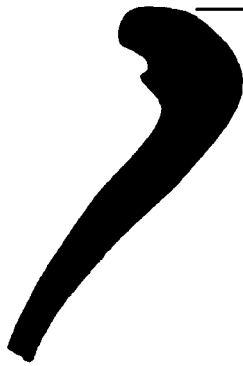

F85-5483



F85-5489



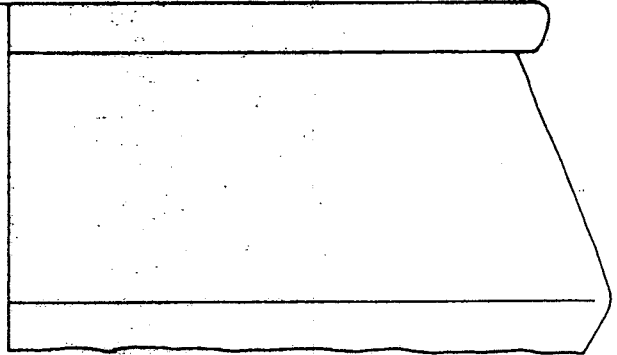

F85-5500



F85-5501



F85-5503

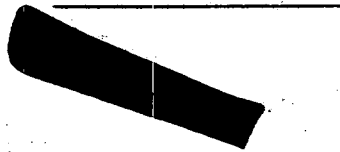

F85-5606



F85-5609

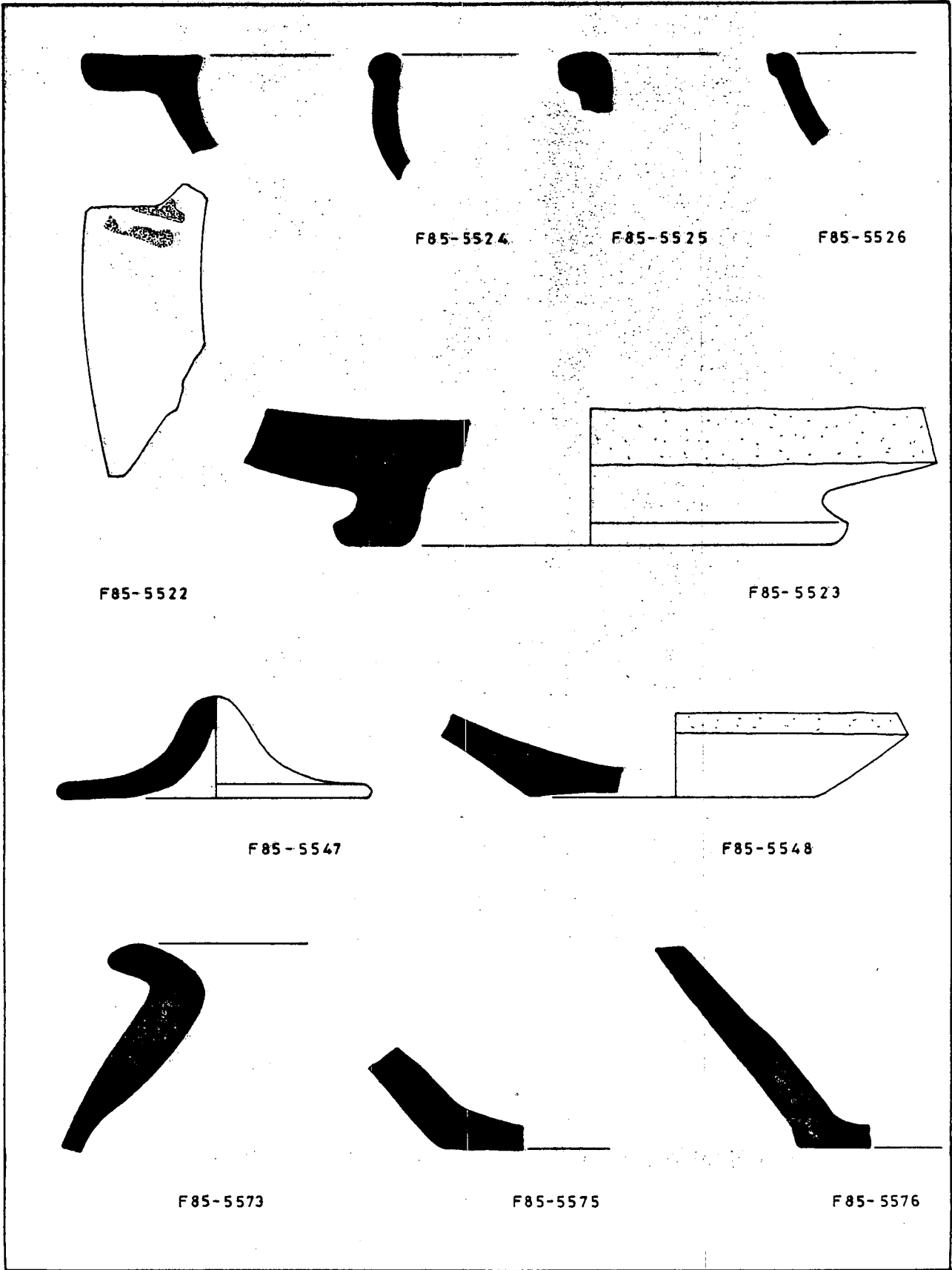



F85-5631

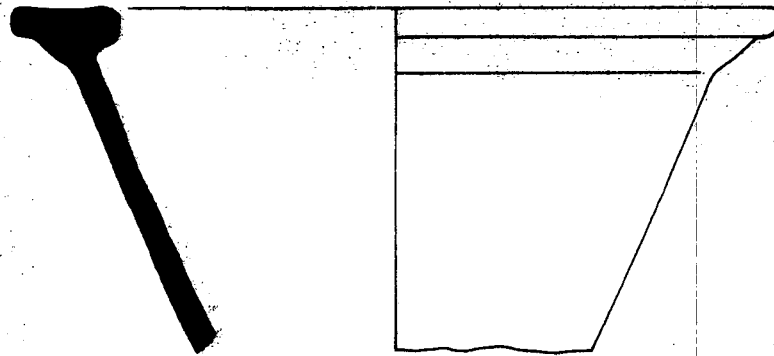

F85-5651

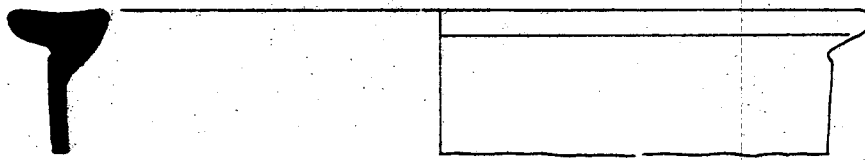

F85-5652

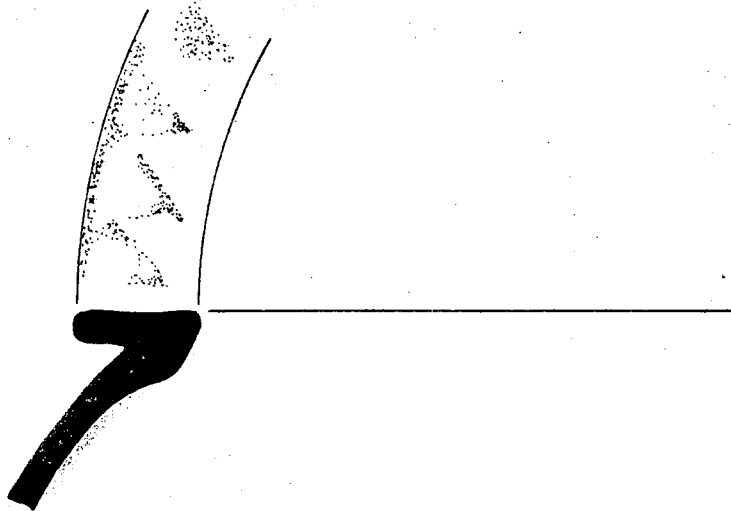

F85-5653



F85-5654

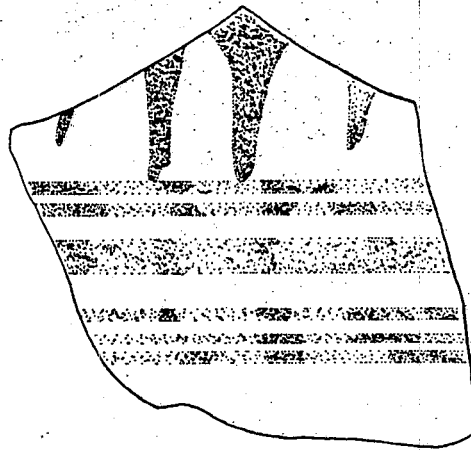

F85-5657

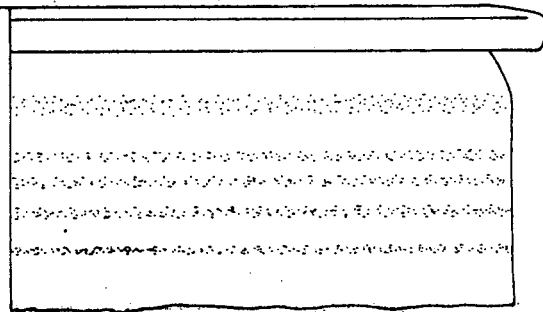

F85-5659

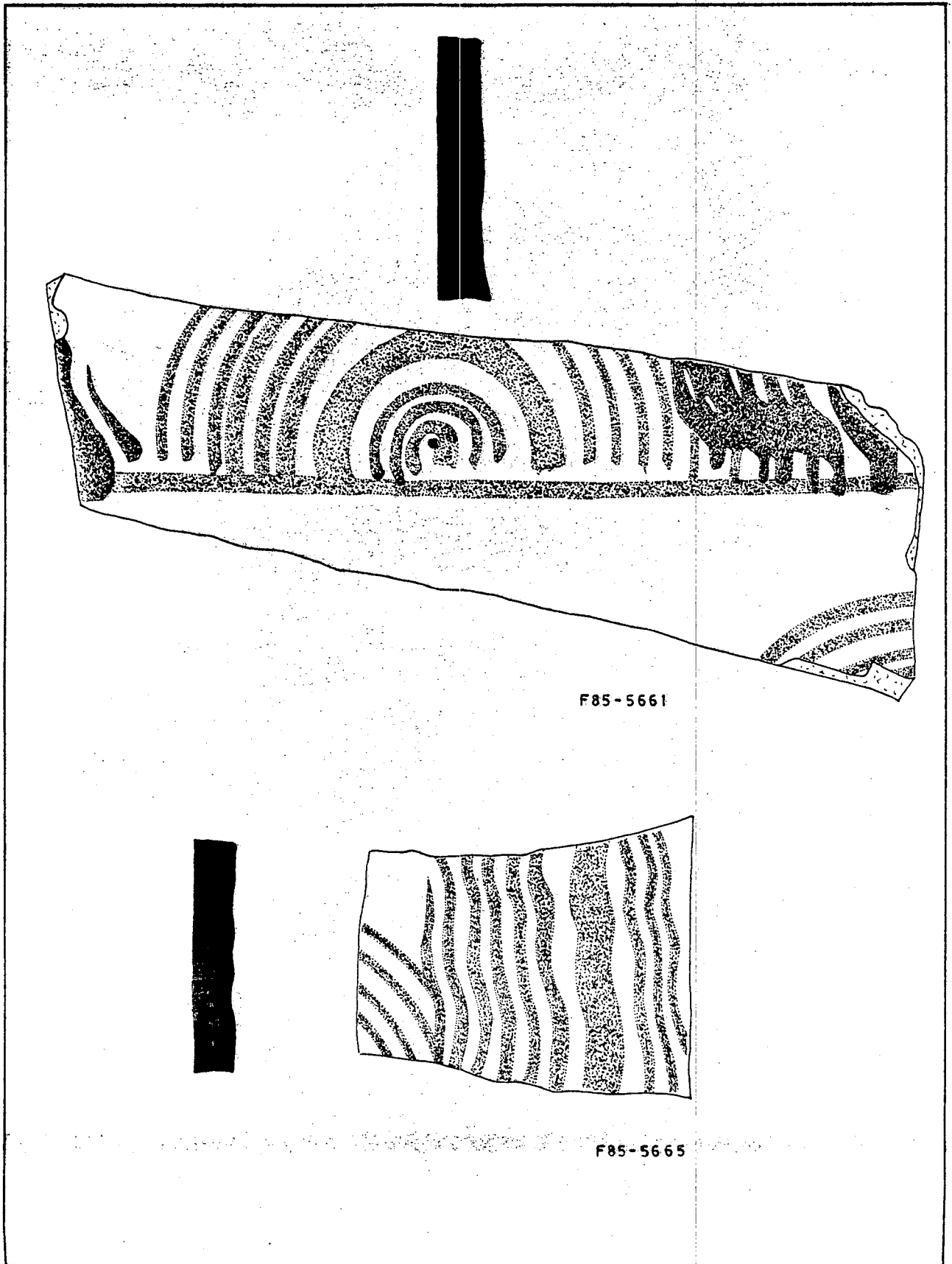

F85-5661

F85-5665

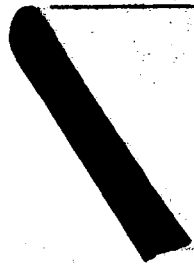

F 85- 5667

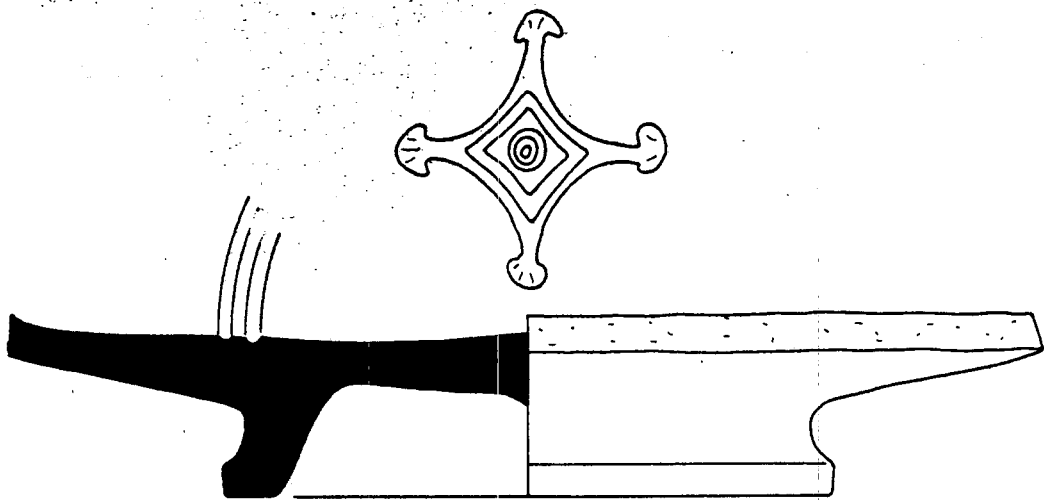

F 85- 5669

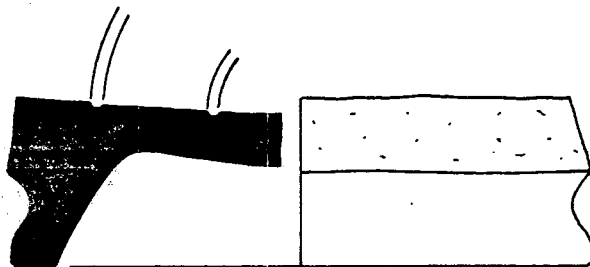

F 85- 5670



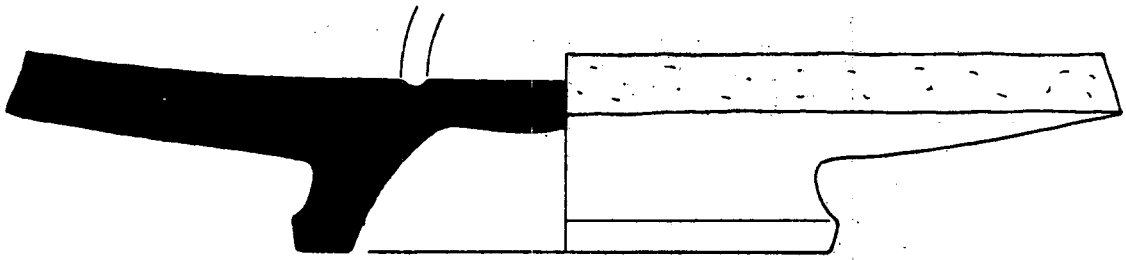

F85-5671

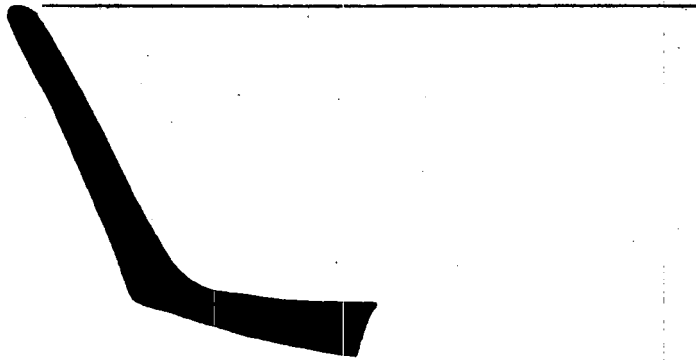

F85-5672

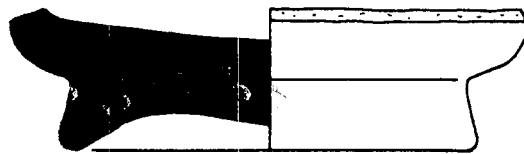

F85-5677

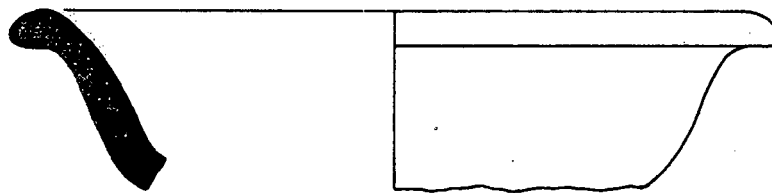

F85-5678



F85-5680



F85-5681



F85-5682



F85-5700

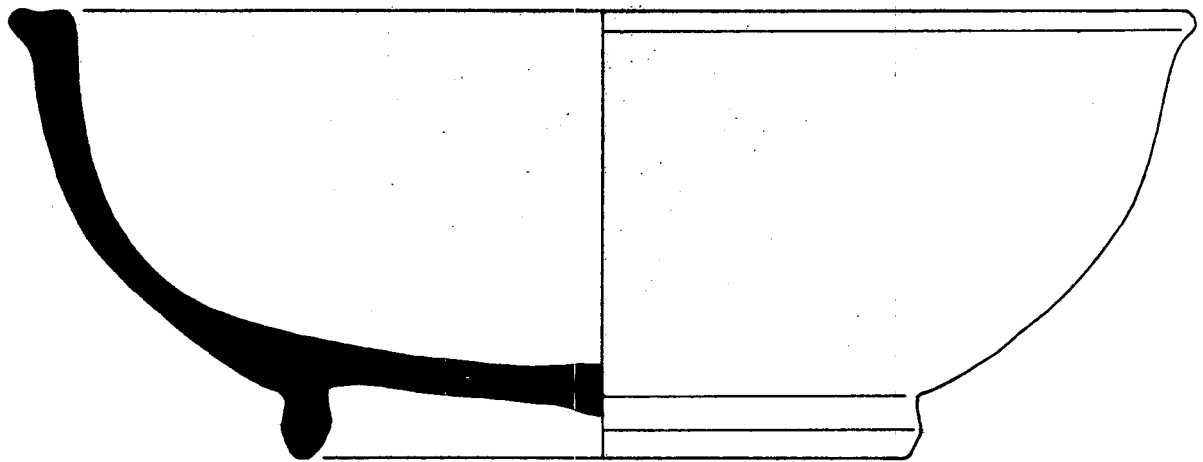

F85-5701

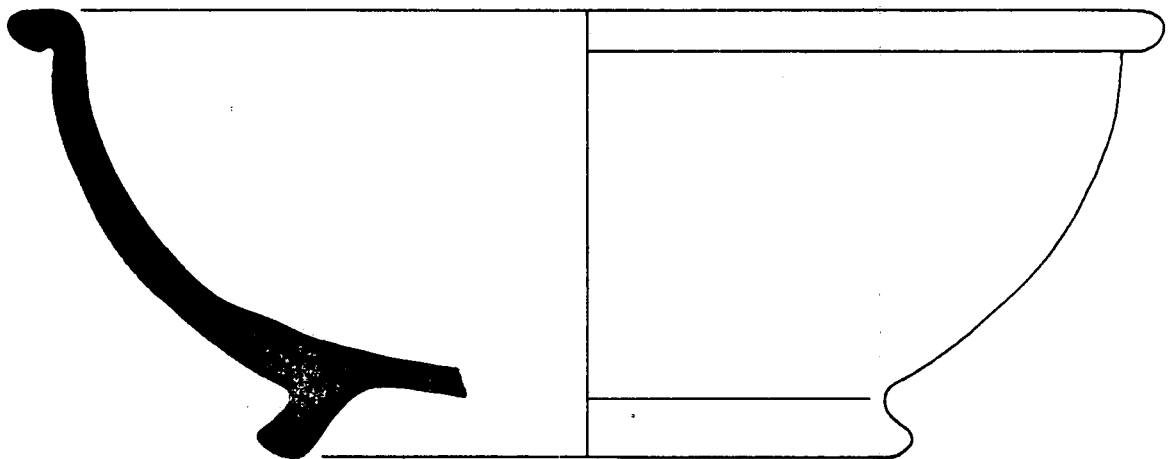

F85-5702

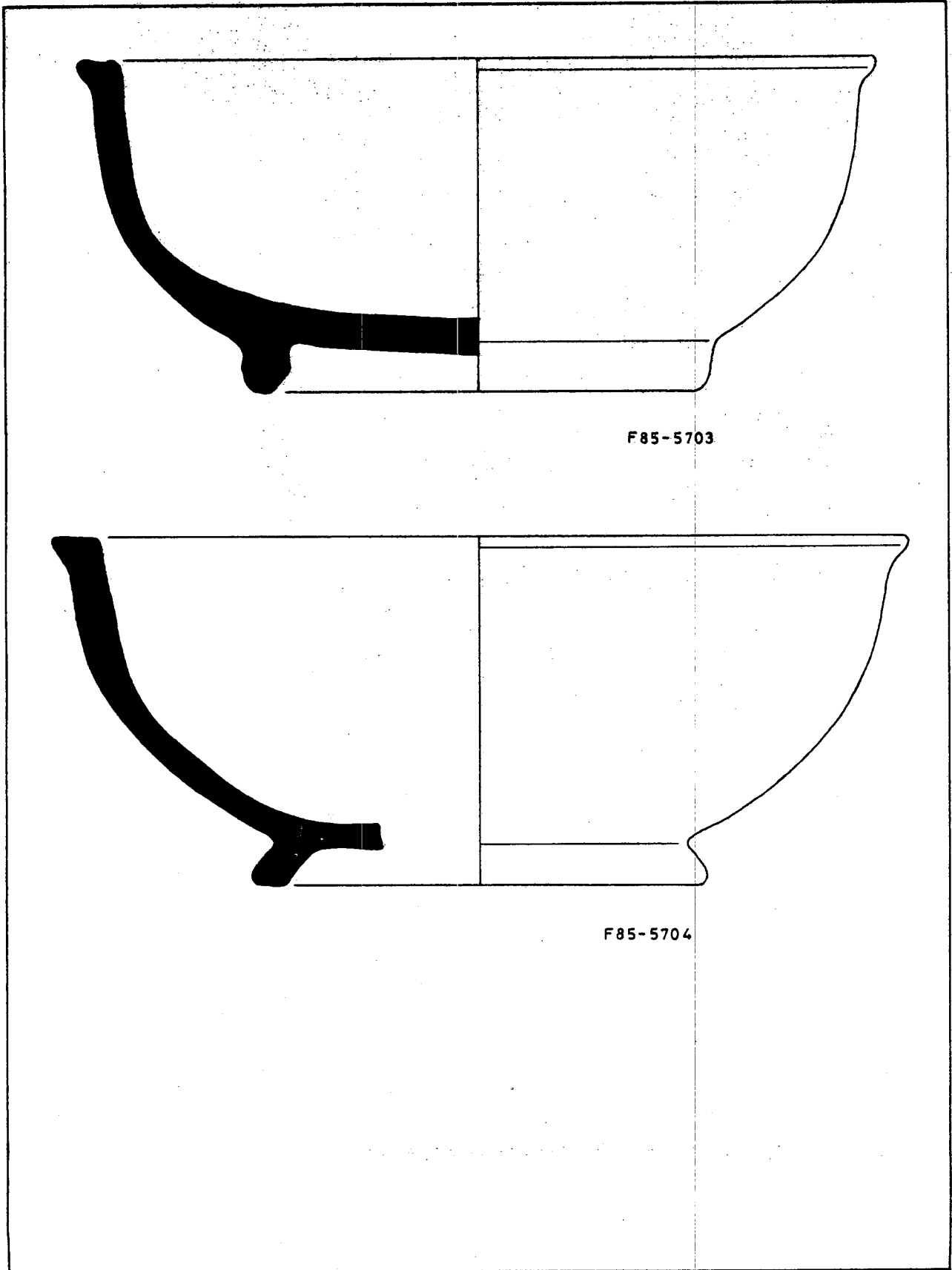

F85-5703

F85-5704

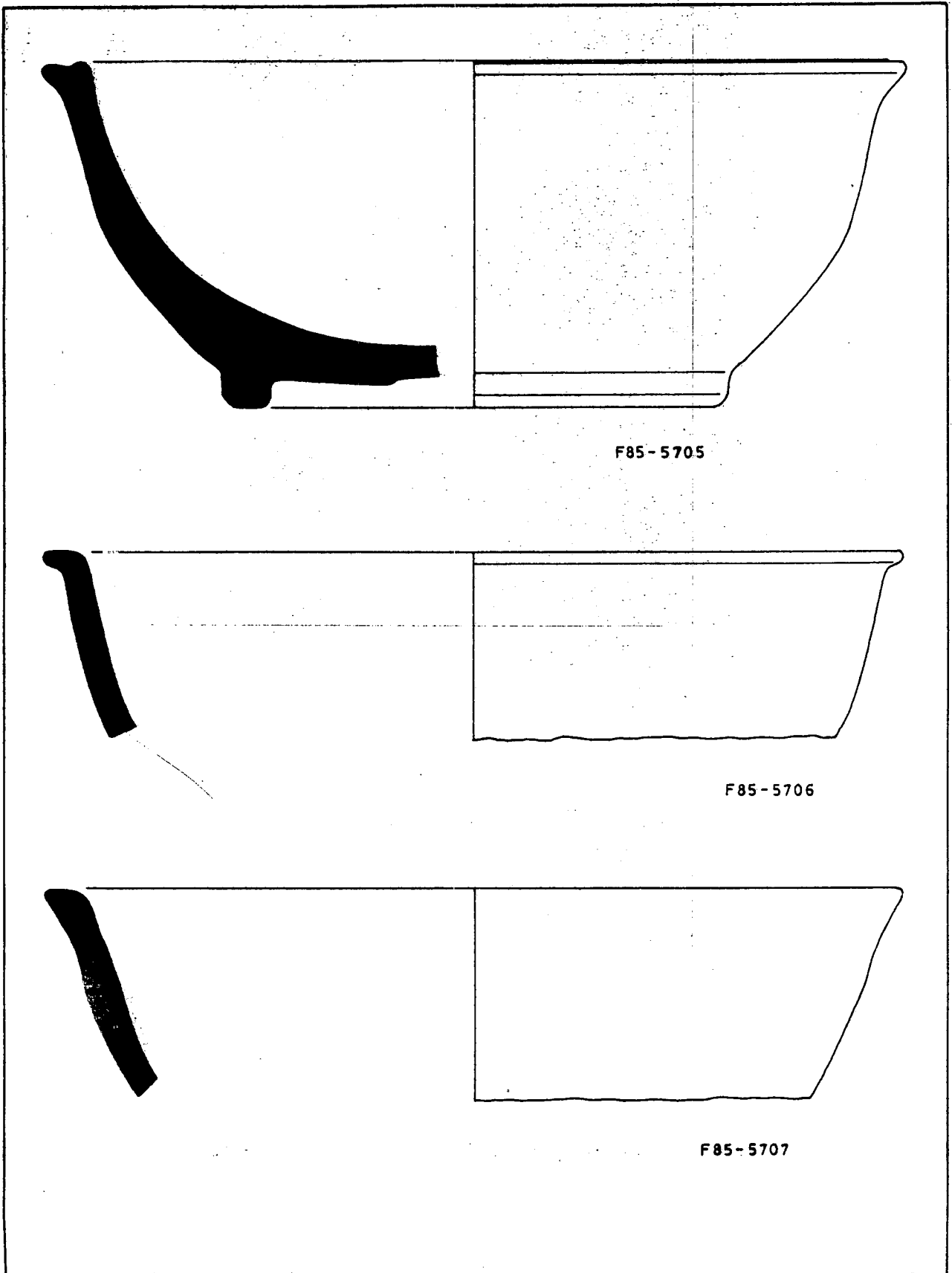

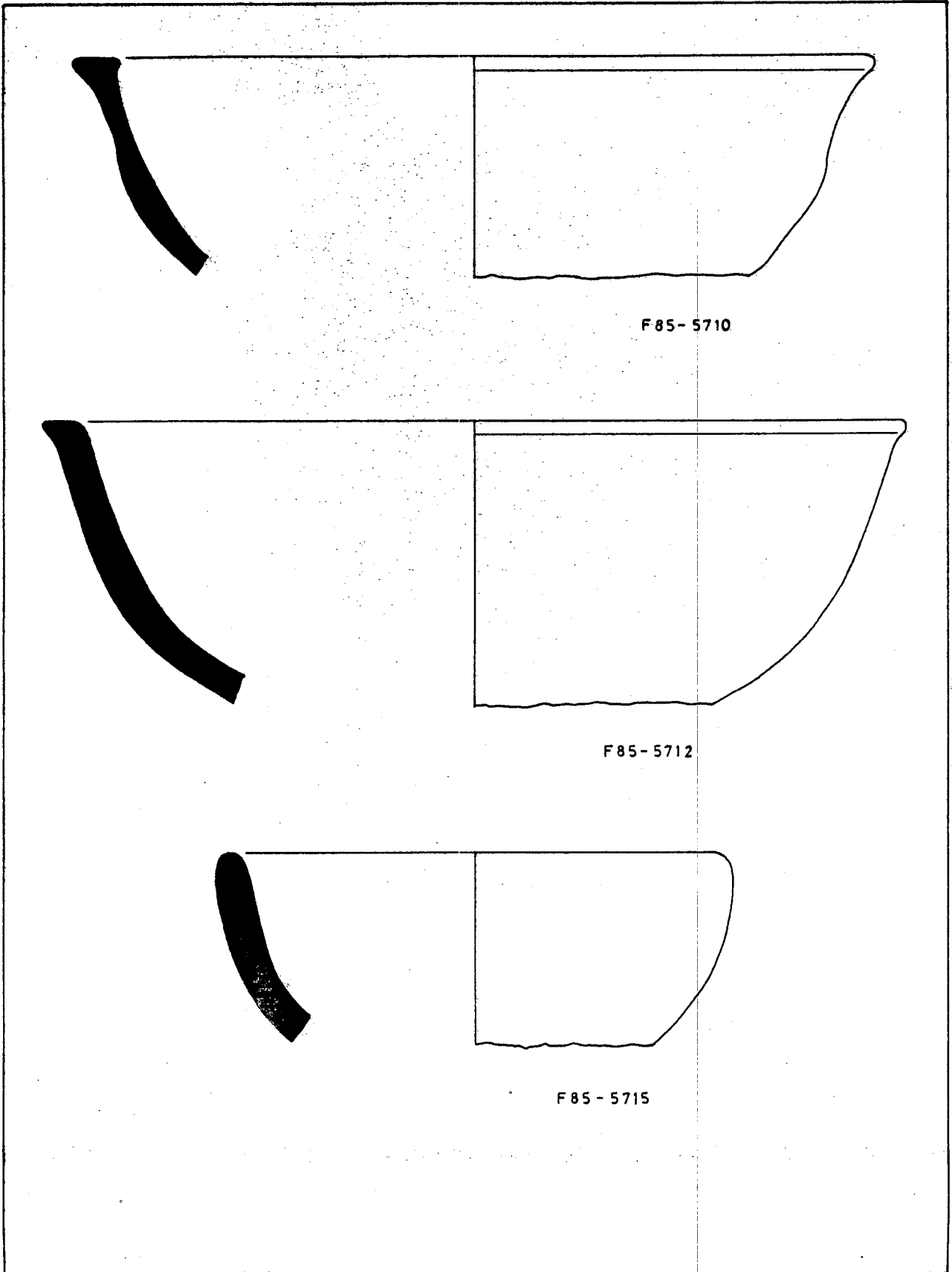

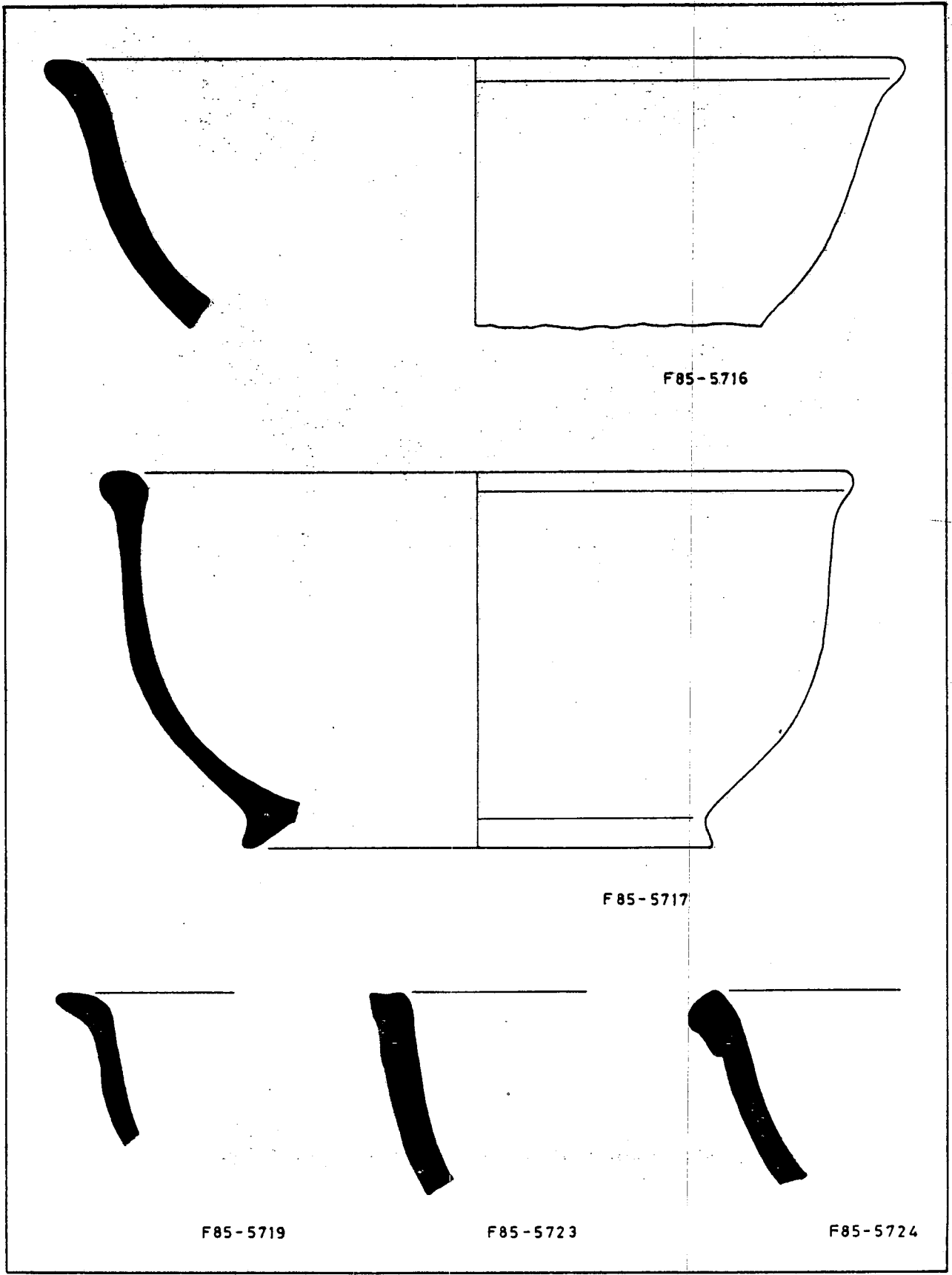

F85-5716

F85-5717

F85-5719

F85-5723

F85-5724

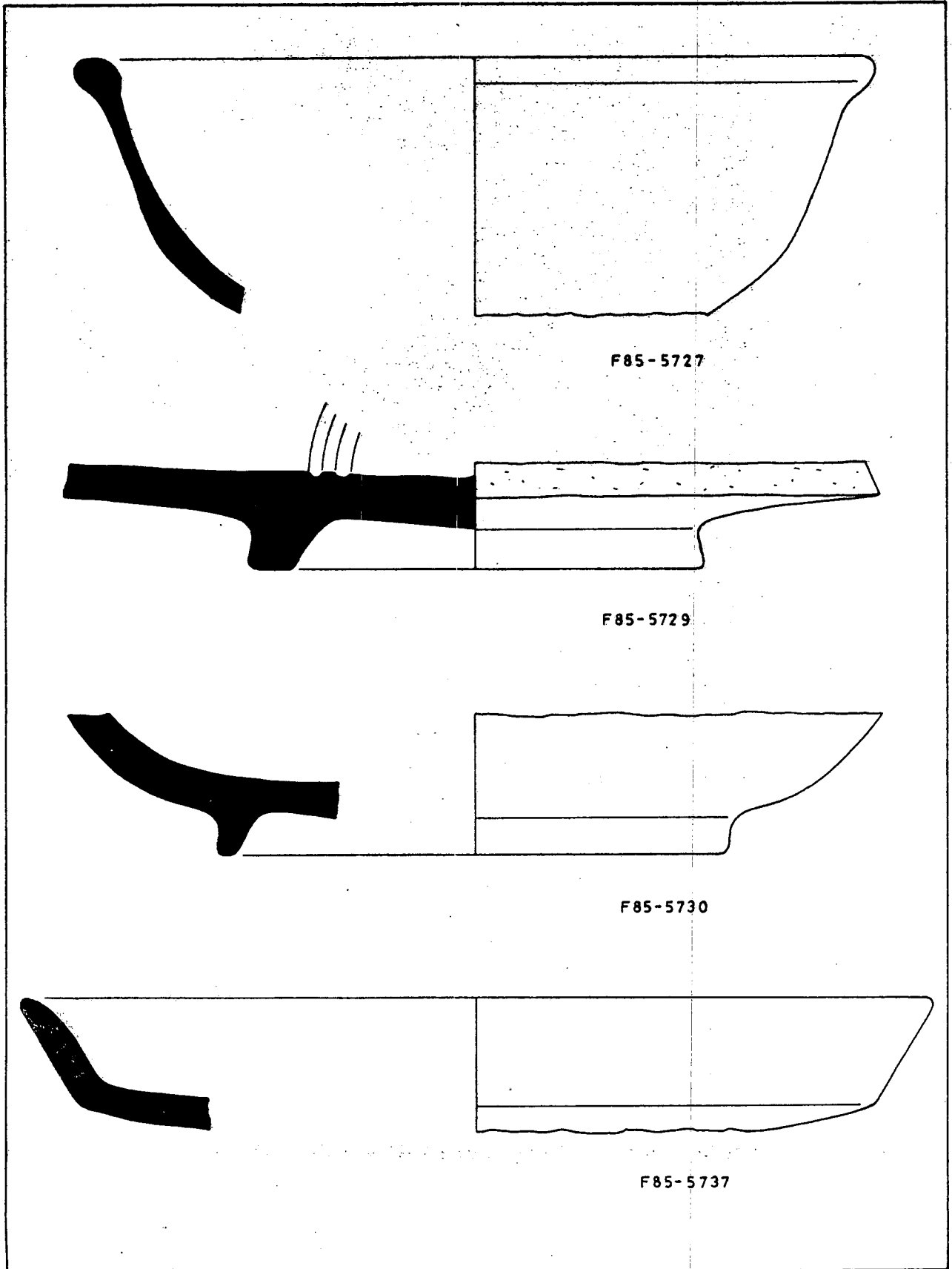



F85-5739

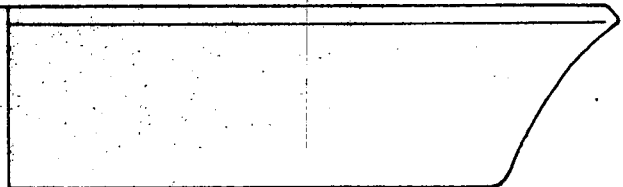
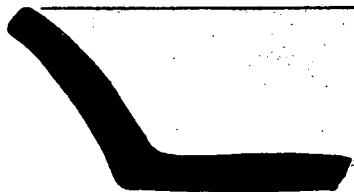

F85-5744

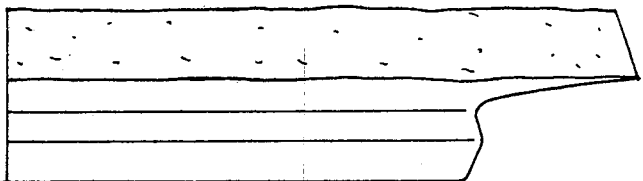
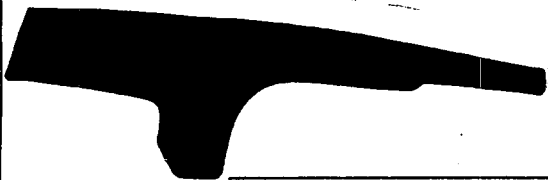

F85-5745

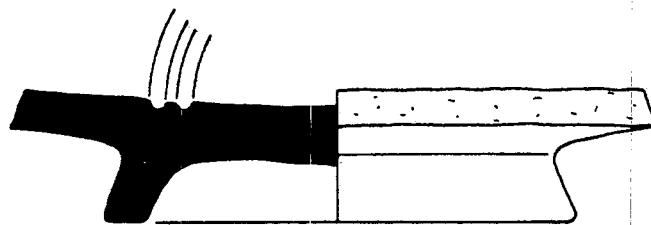

F85-5747





F85-5748

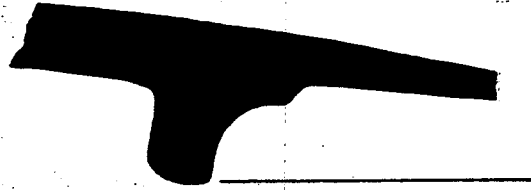

F85-5749

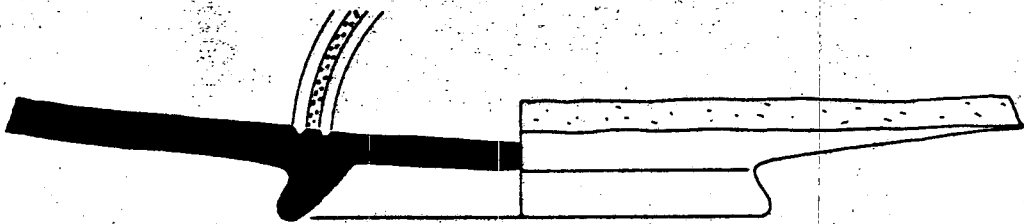

F85-5751

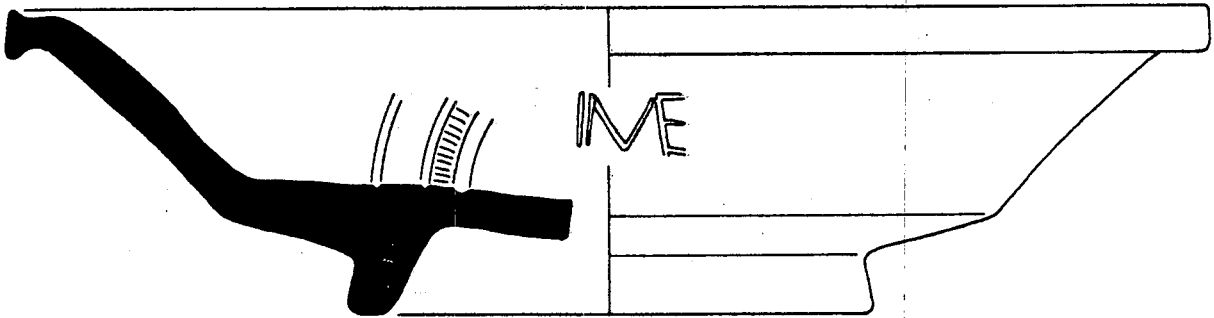

F85-5766

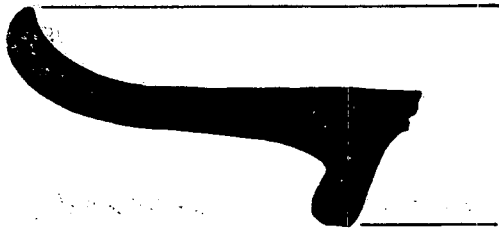

F85-5770



F85-5771

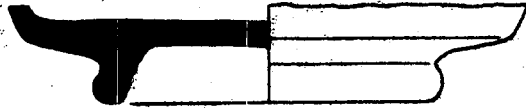

F85-5772

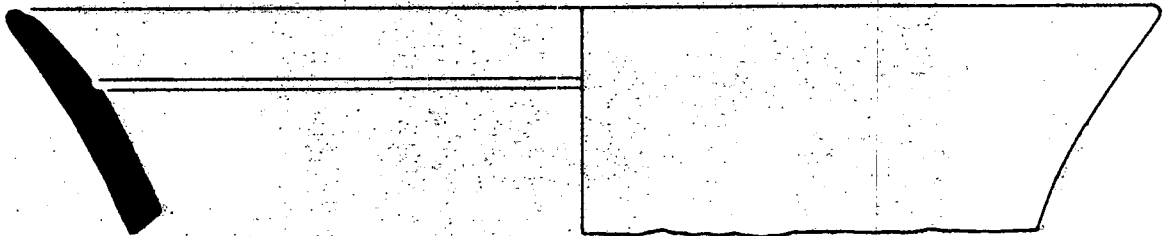

F85-5773



F85-5795



F85-5803

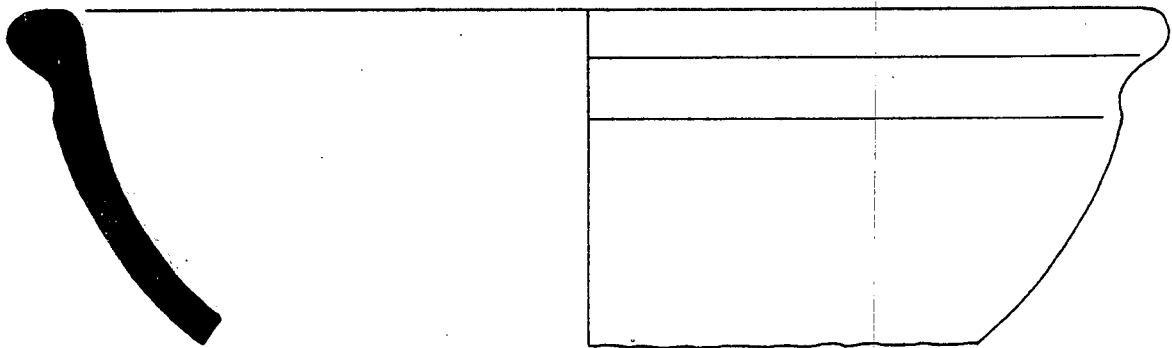

F85-5798

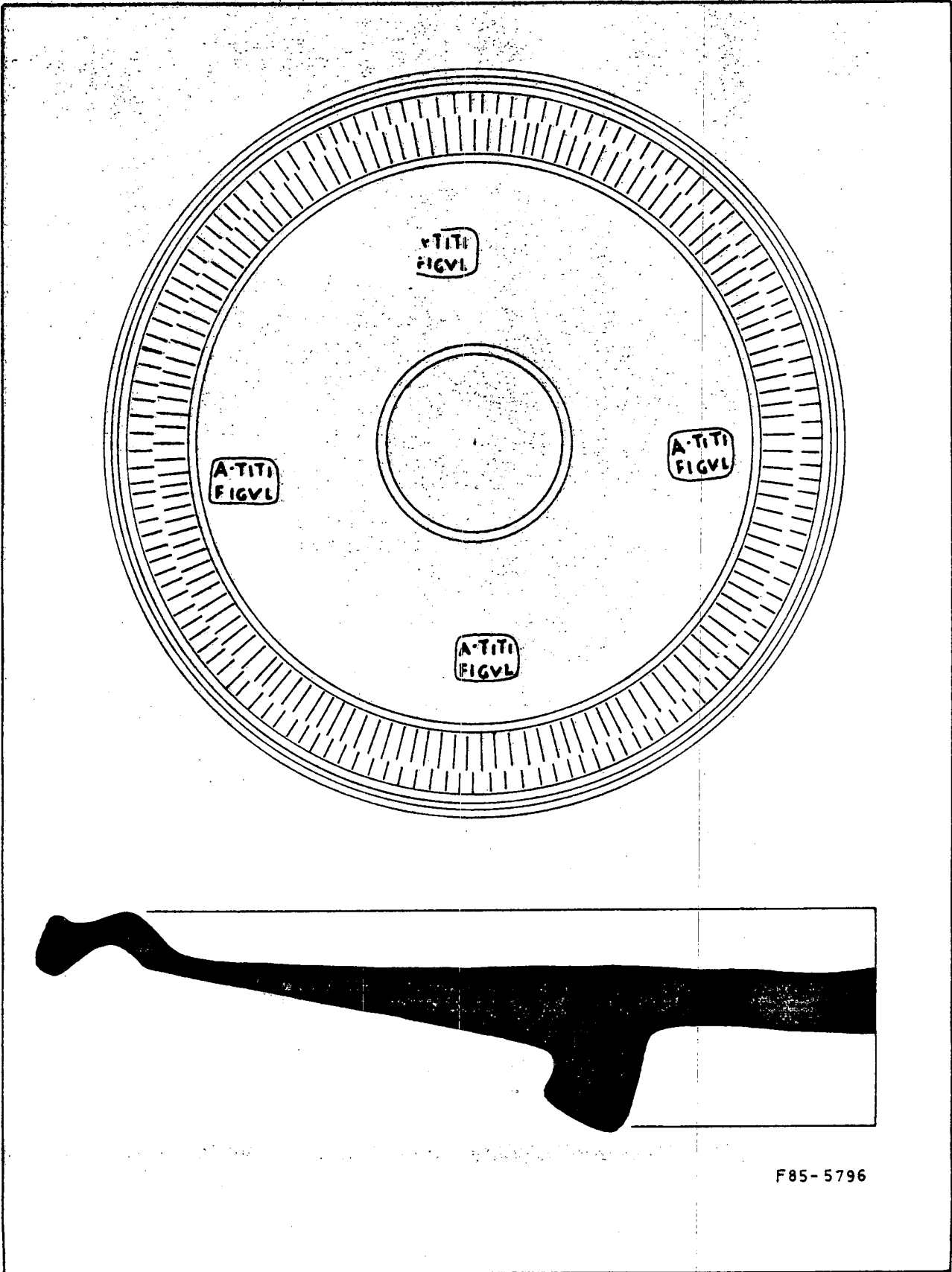

F85-5796

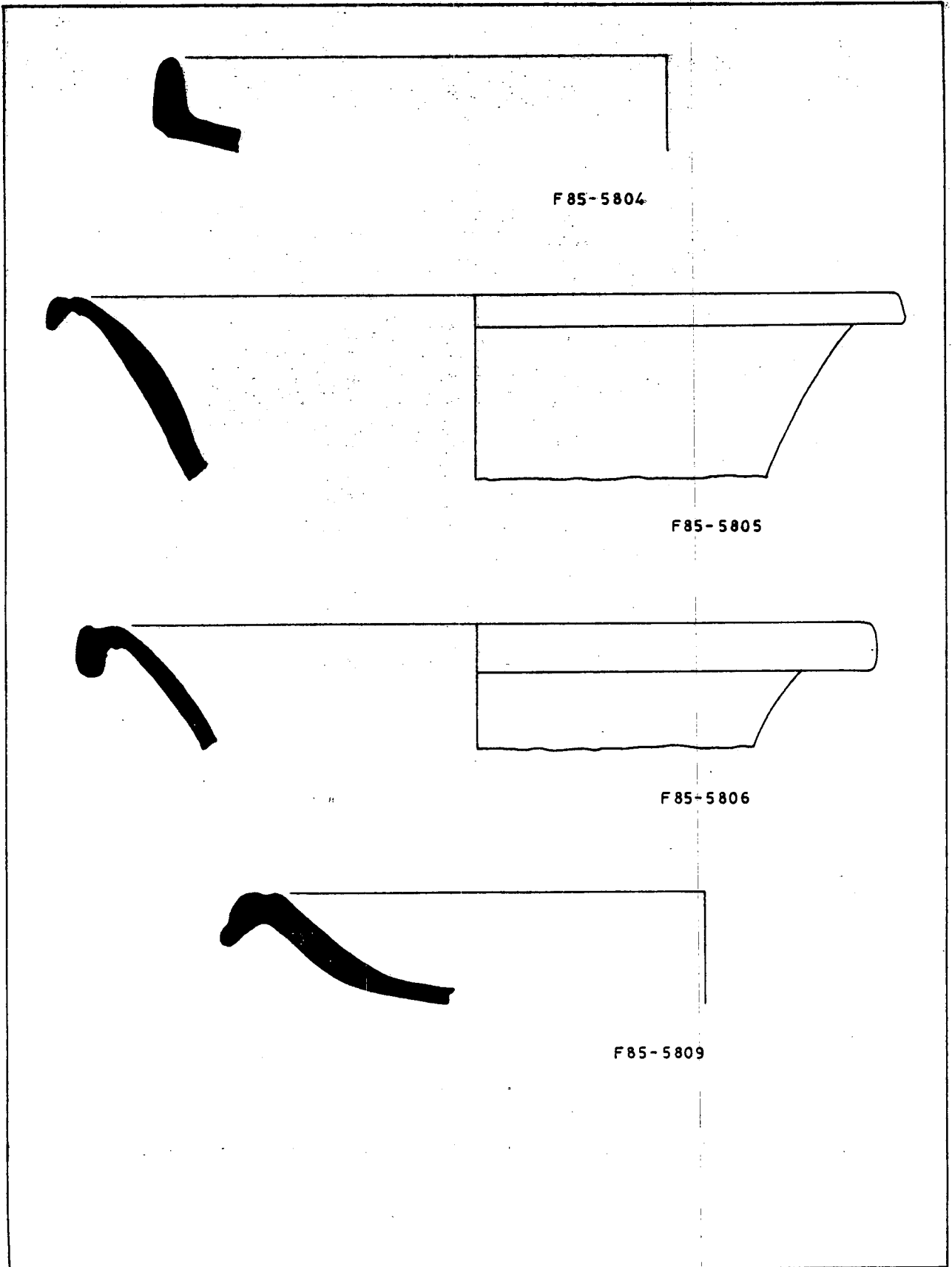

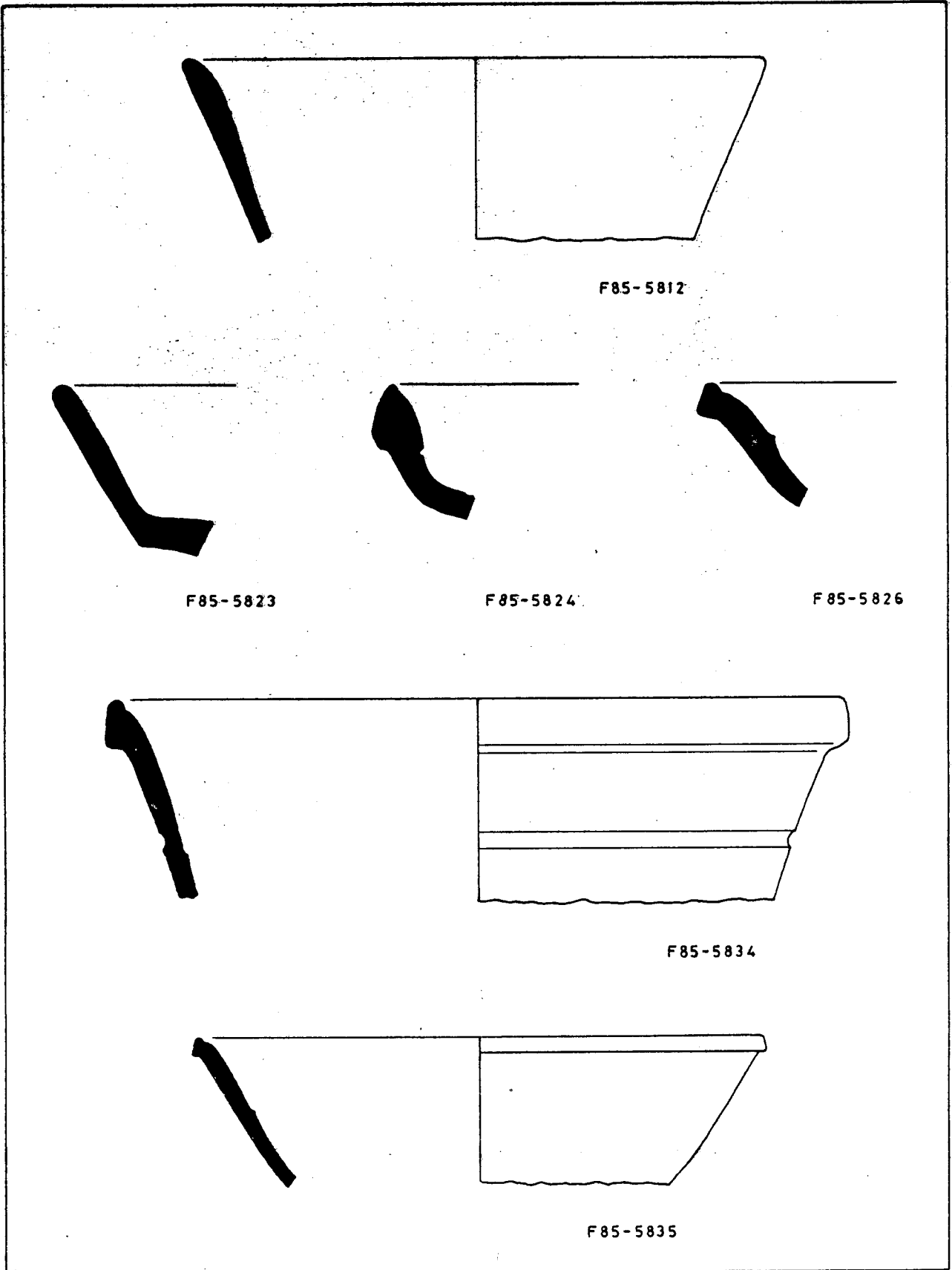

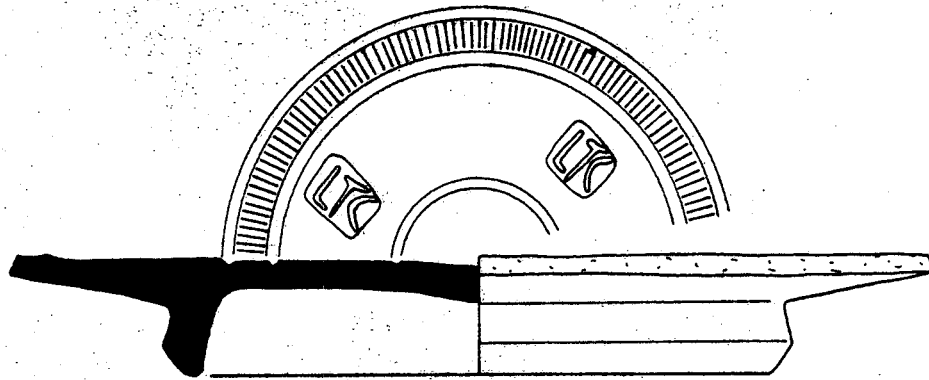

F85-5836

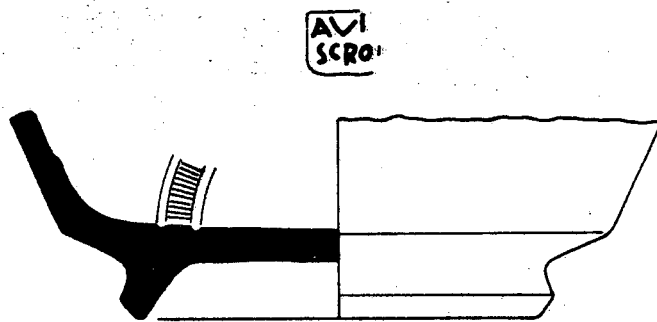

F85-5837

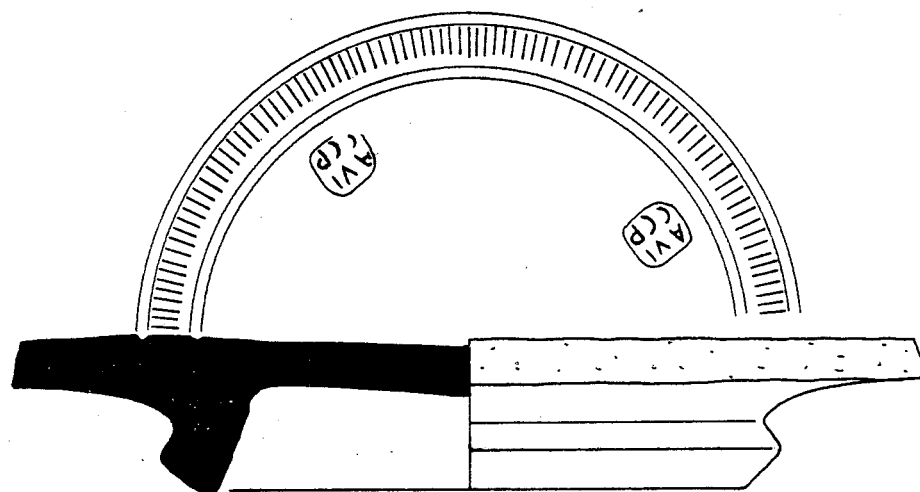

F85-5838

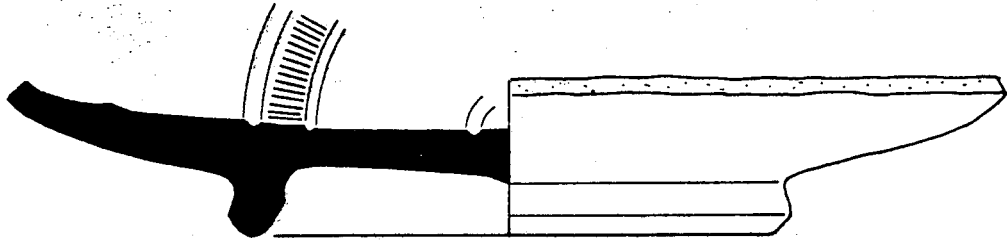

TARP

F85-5839

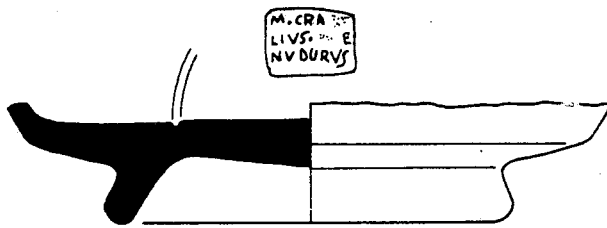

F85-5840

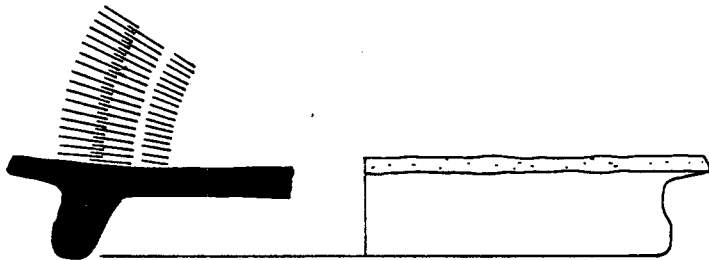

F85-5841

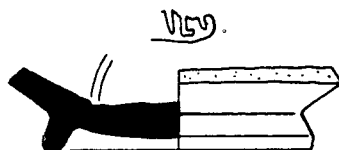

F85-5842

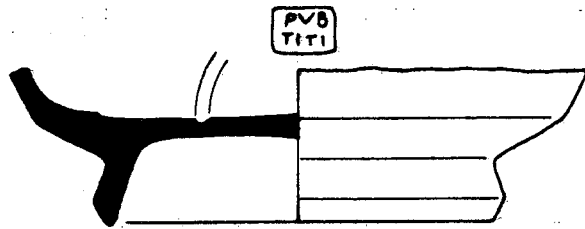

F85-5843

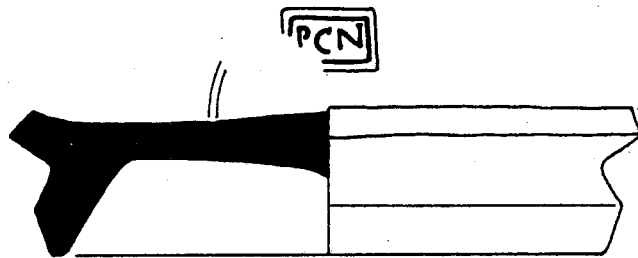

F85-5844

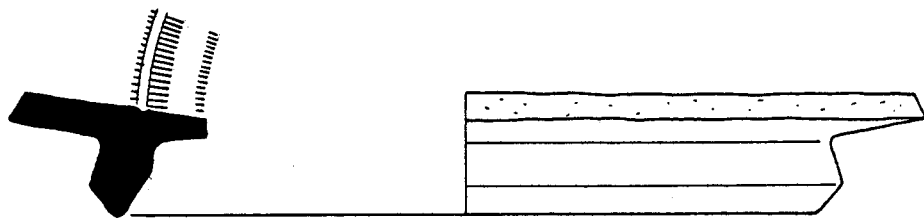

F85-5845

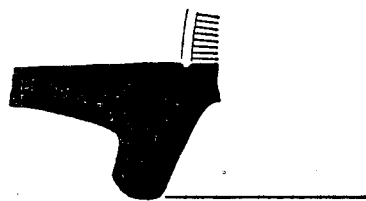

F85-5846



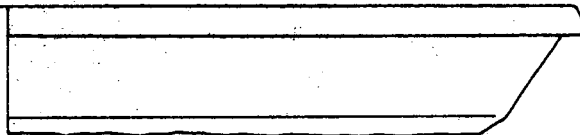

F85-5847

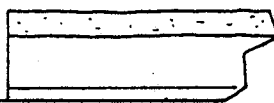

F85-5848

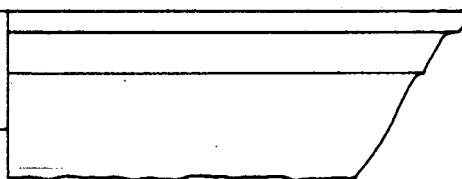

F85-5849

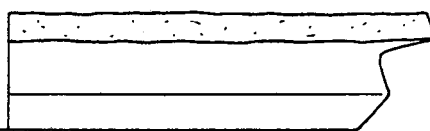
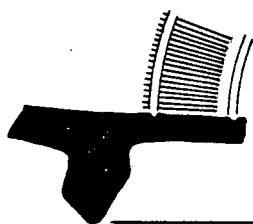

F85-5850



F85-5851



F85-5852



F85-5853



F85-5860



F85-5869



F85-5871

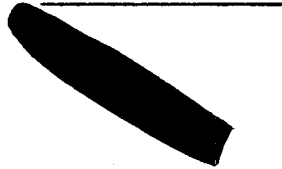

F85-5874

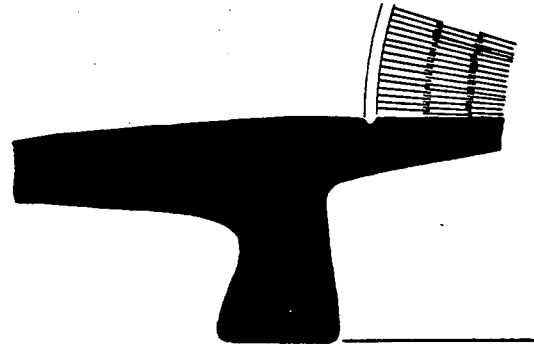

F85-5928

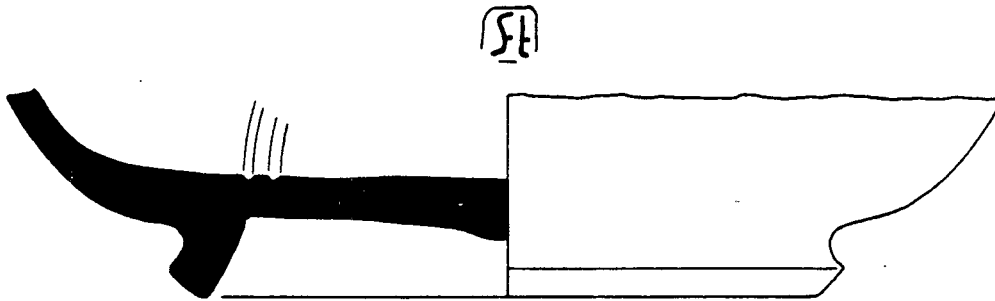

F85-5929



F85-5930

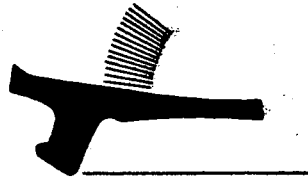

F85-5931

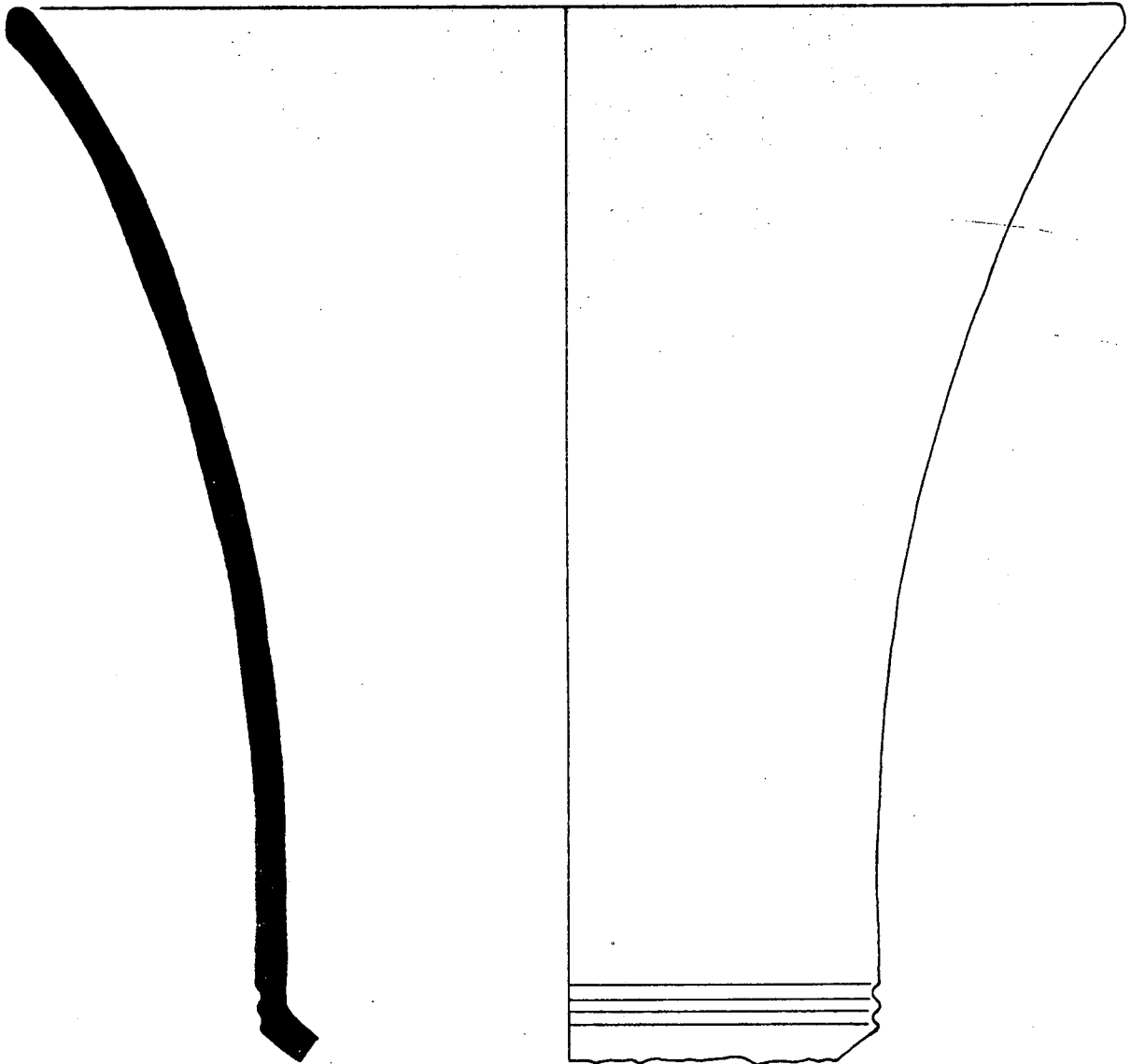

F85-5941 bis

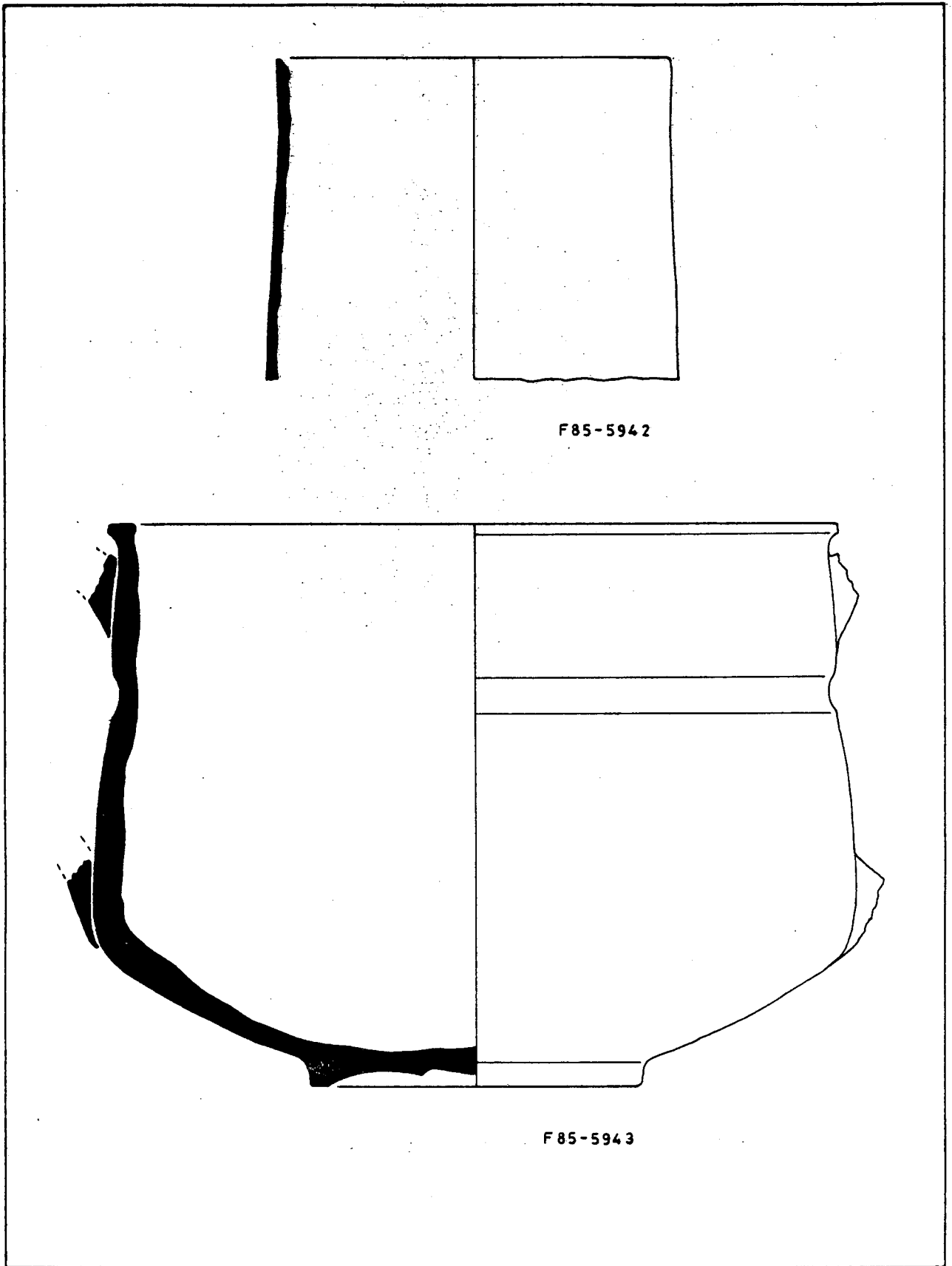

F85-5942

F85-5943

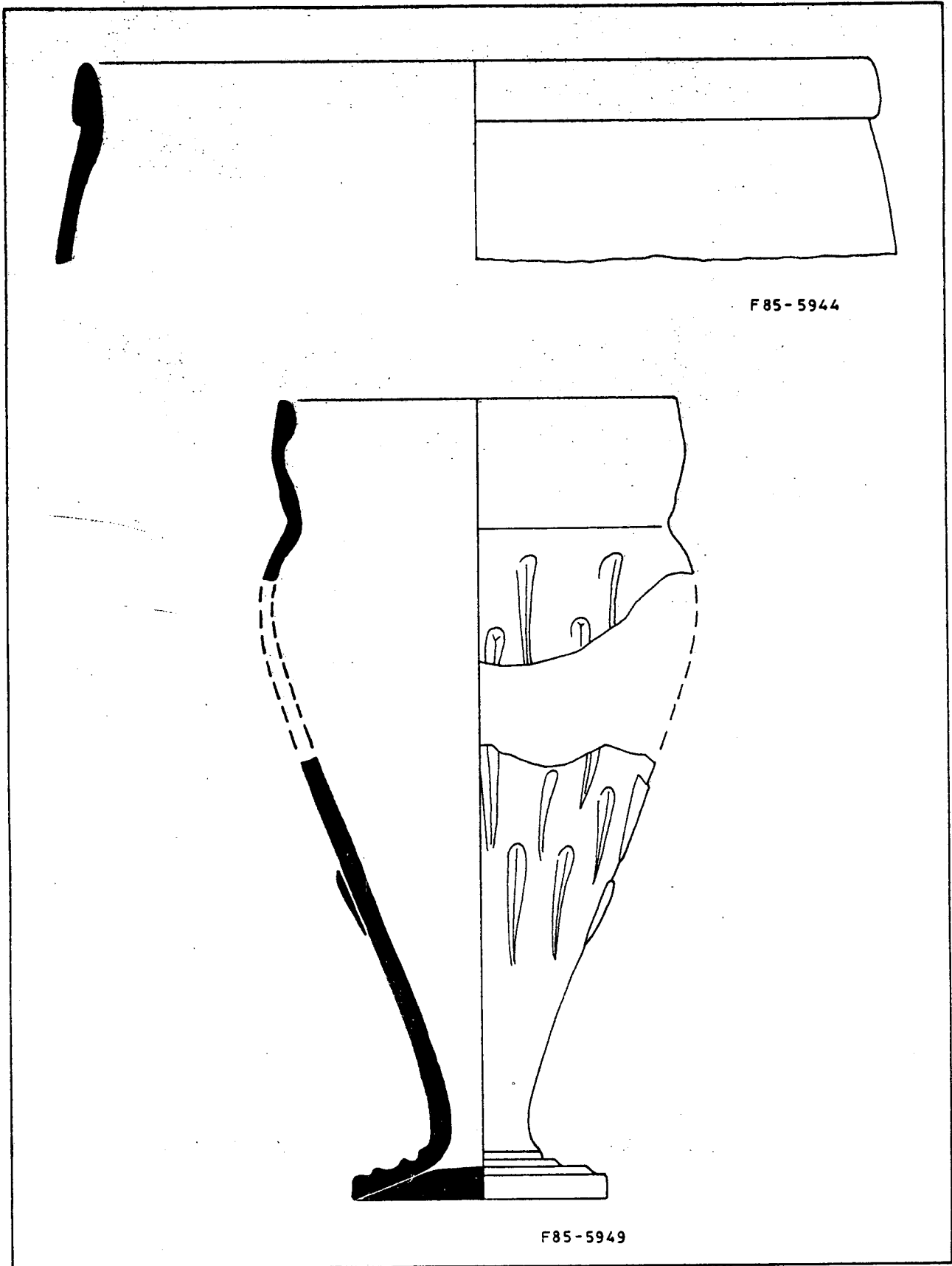

F85-5944

F85-5949

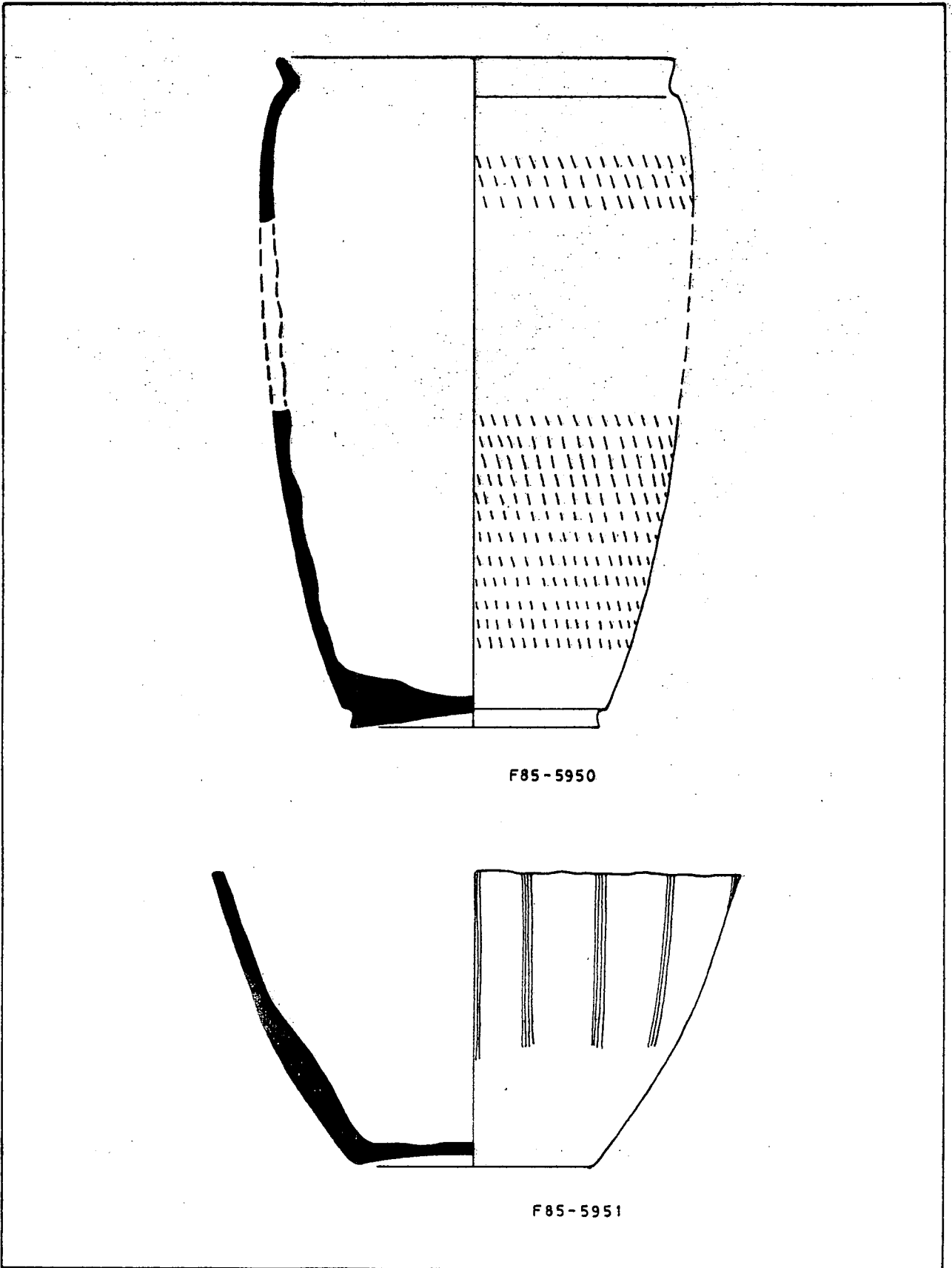

F85-5950

F85-5951

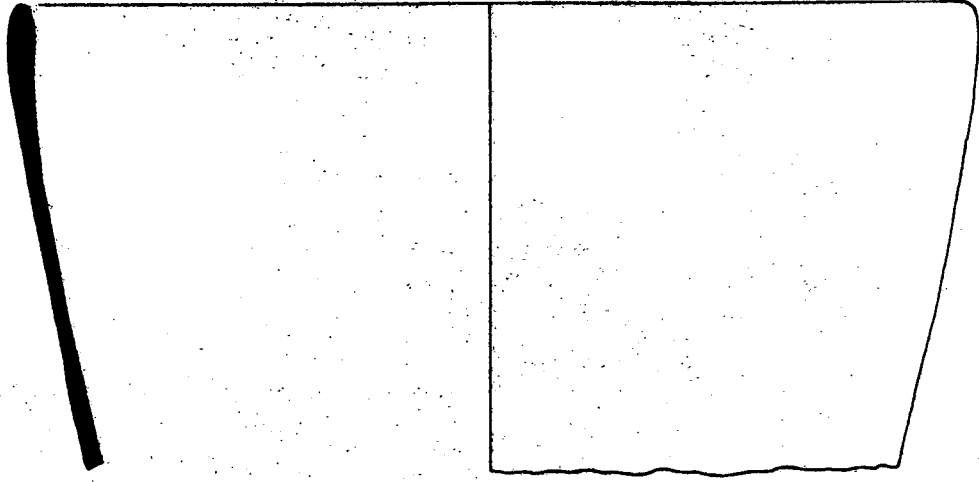

F 85 - 5952

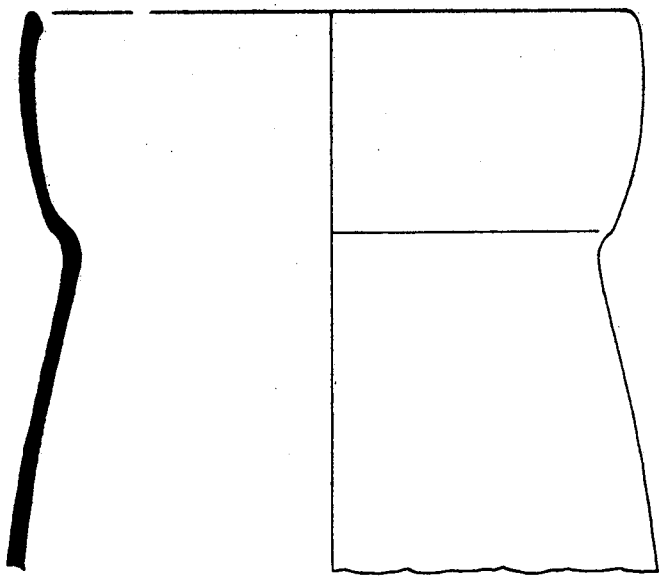

F 85 - 5953

2

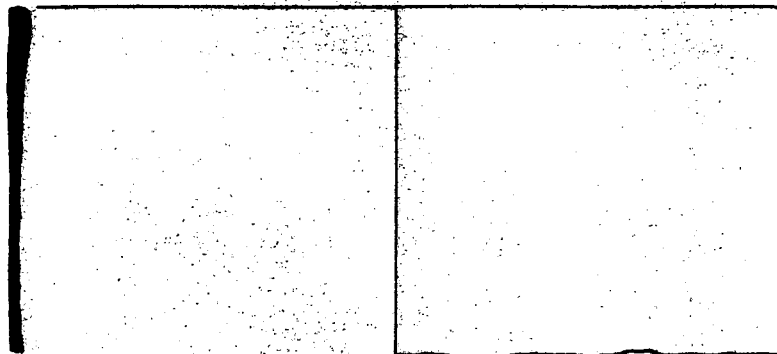

F85-5954

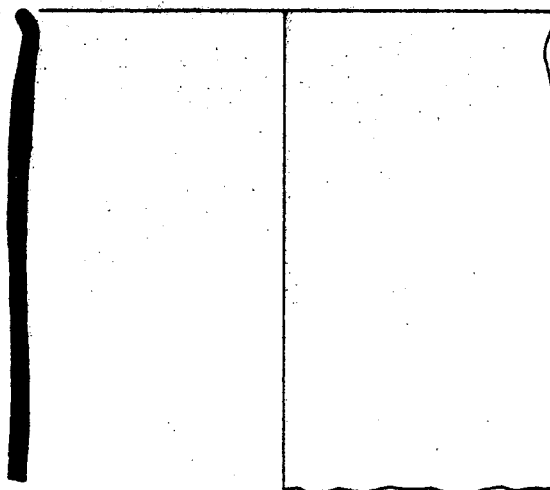

F85-5955

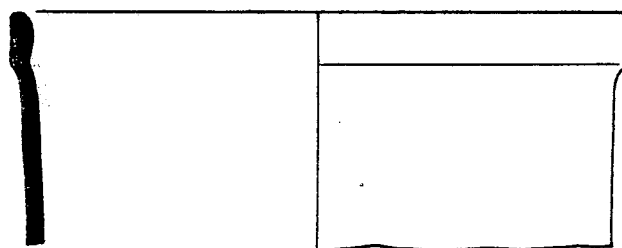

F85-5957



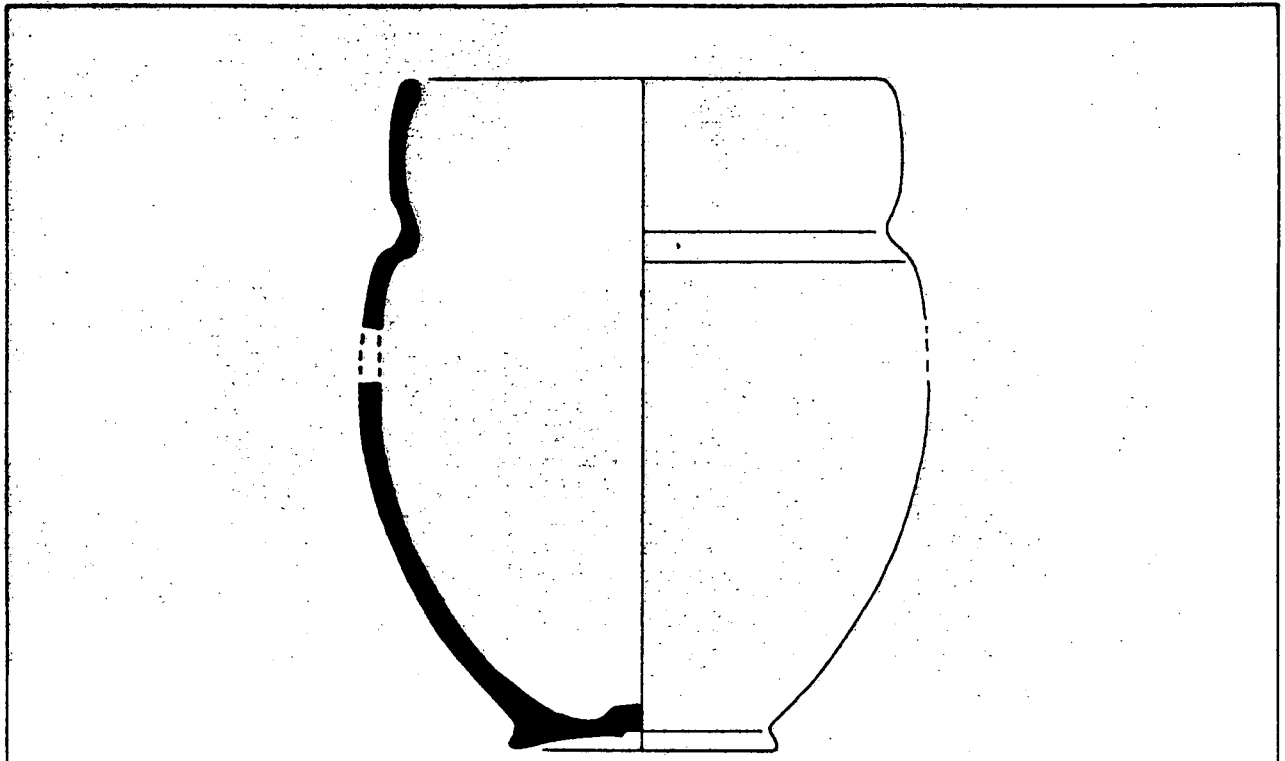

F85-5960

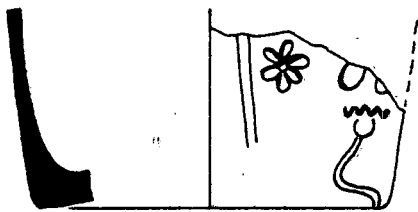

F85-5961

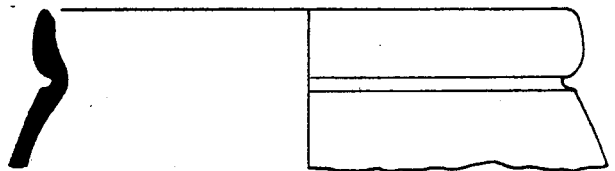

F85-5962

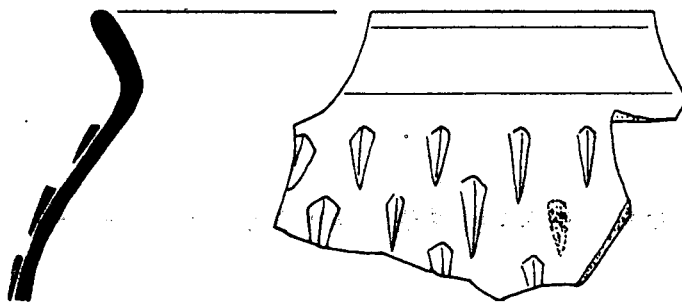

F85-5963

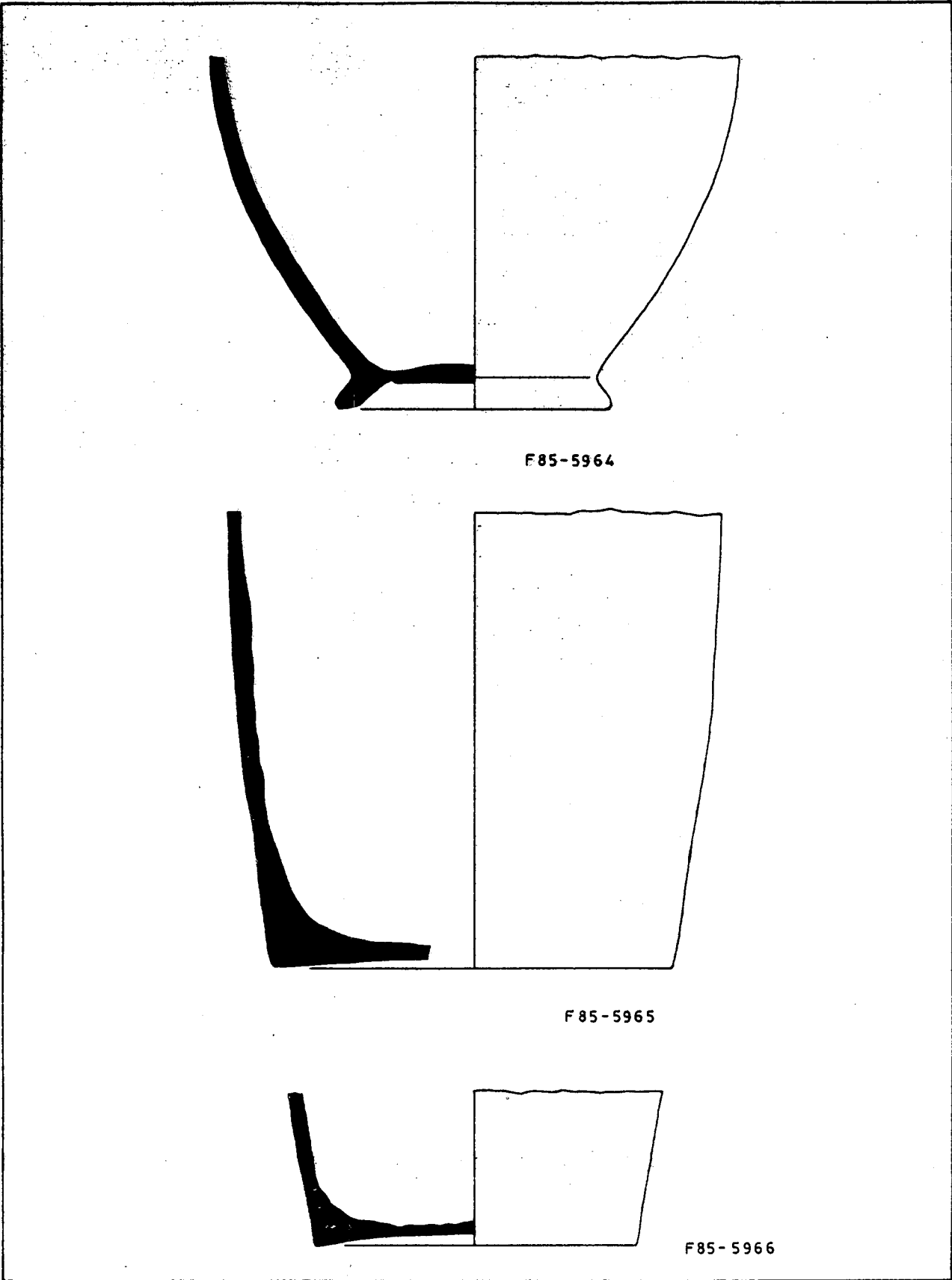

F85-5964

F85-5965

F85-5966

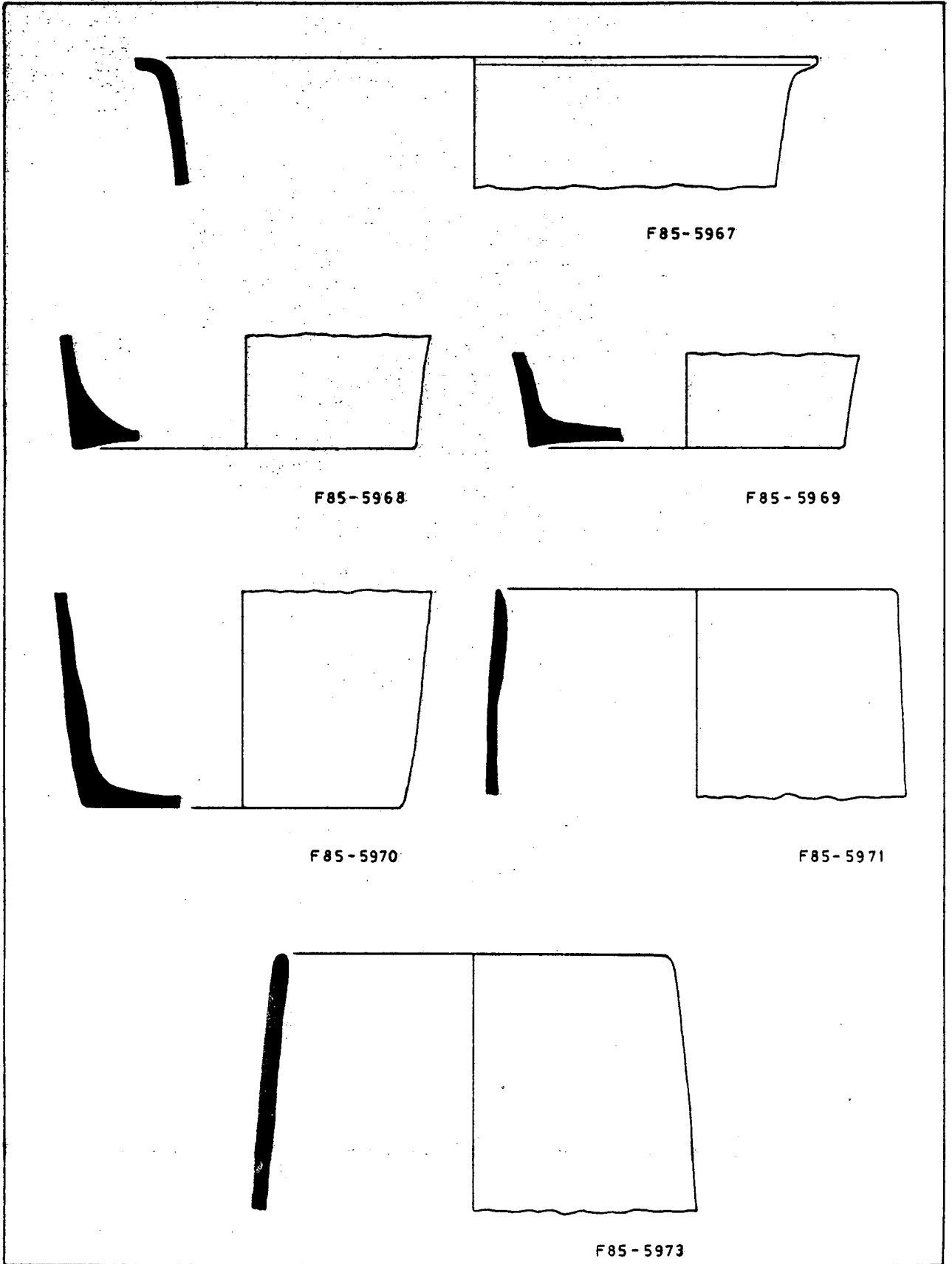

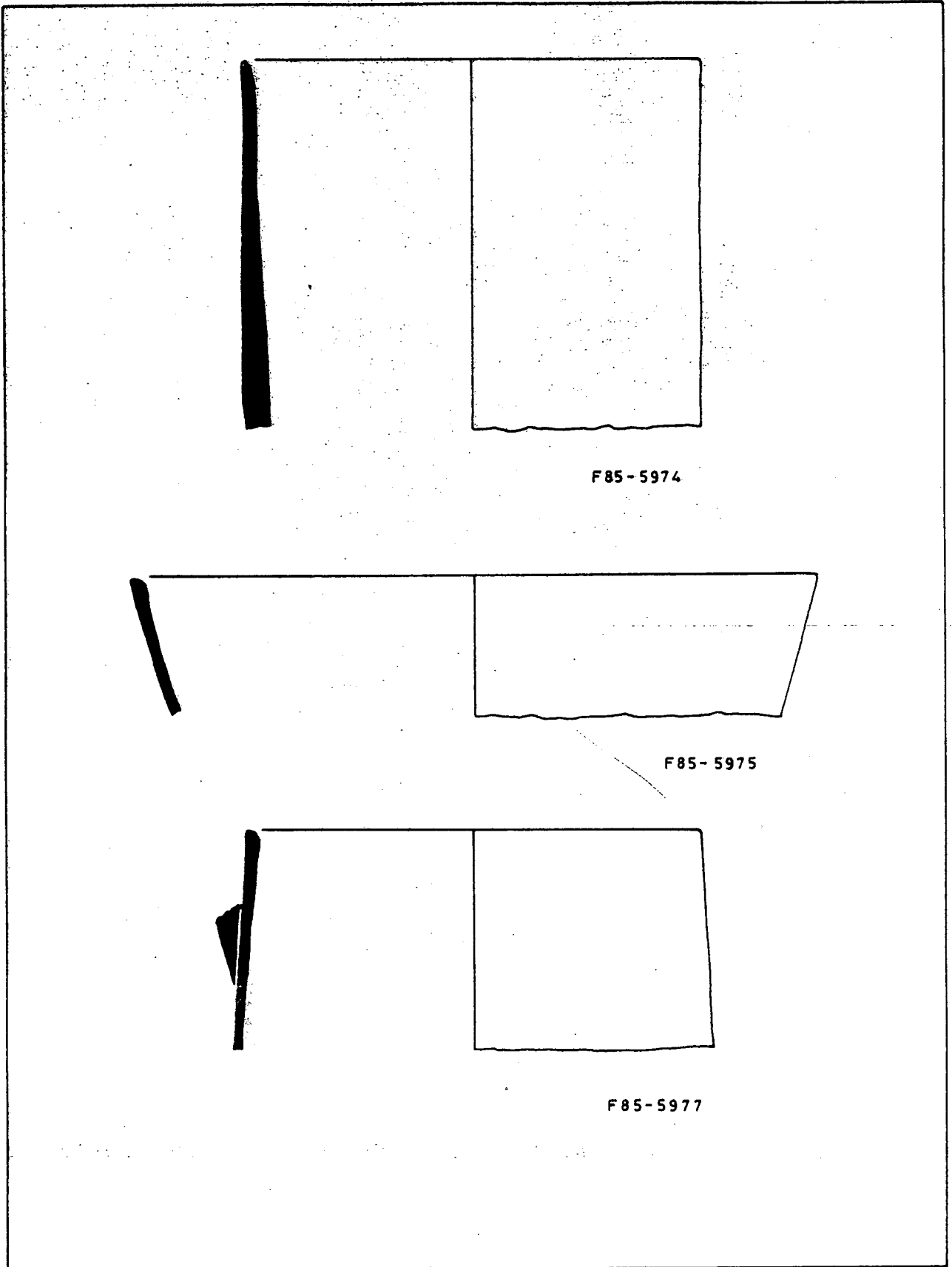

F85-5974

F85-5975

F85-5977

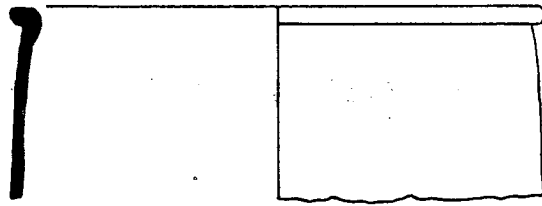

F85-5976

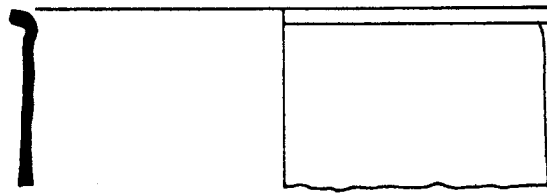

F85-5978

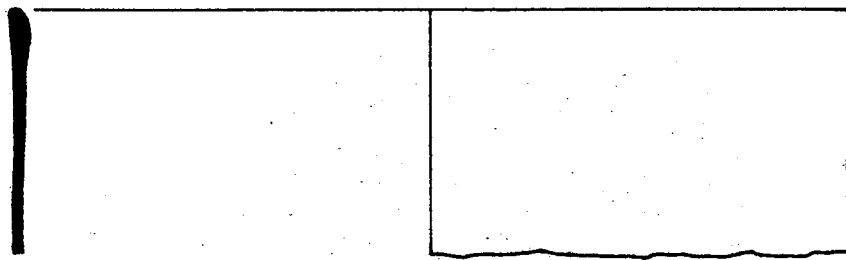

F85-5983

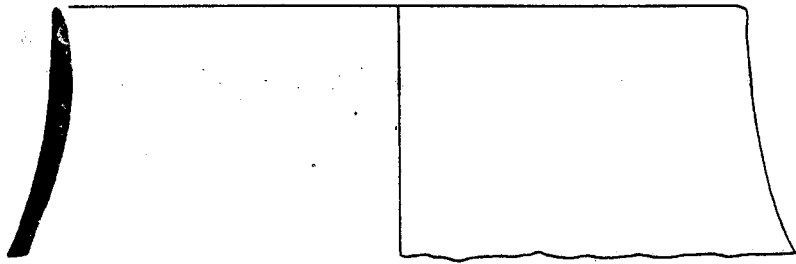

F85-5980

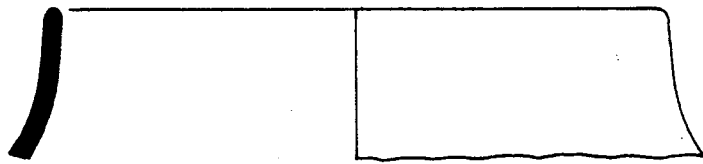

F85-5984

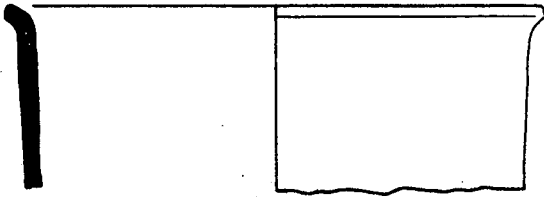

F85-5986

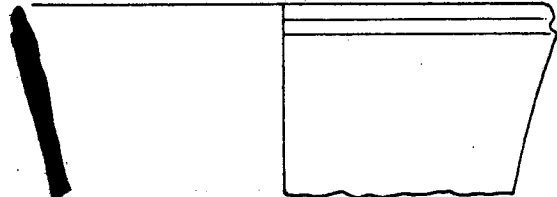

F85-5987

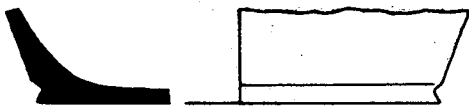

F85-5998

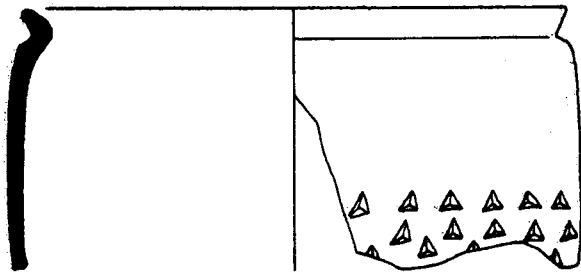

F85-5999

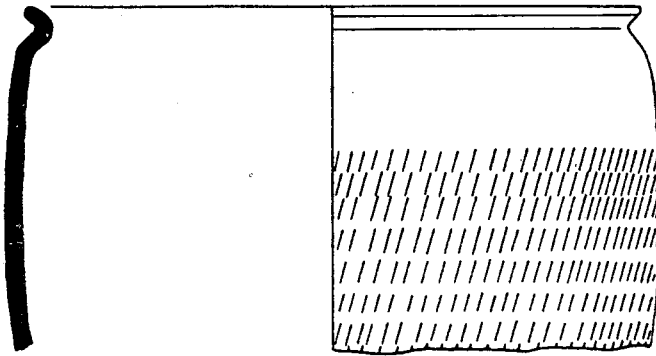

F85-6002

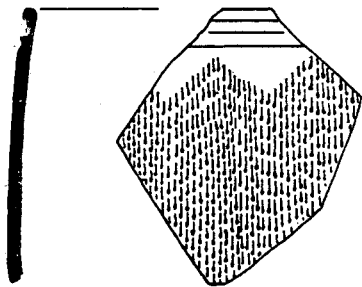

F85-6002 bis

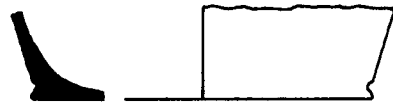

F85-6003

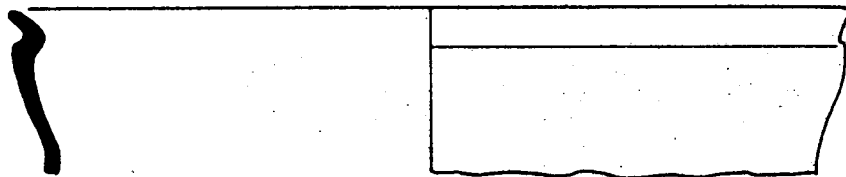

F85-6005

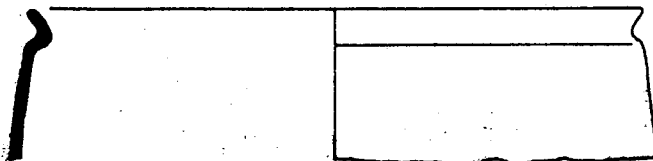

F85-6006

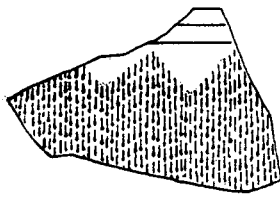
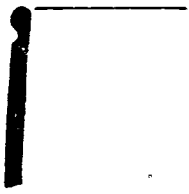

F85-6008

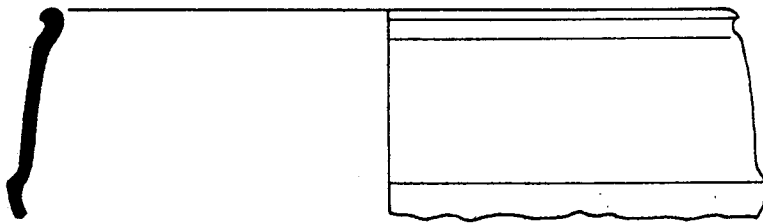

F85-6009

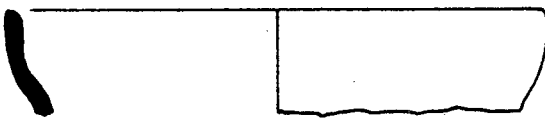

F85-6013



F85-6016

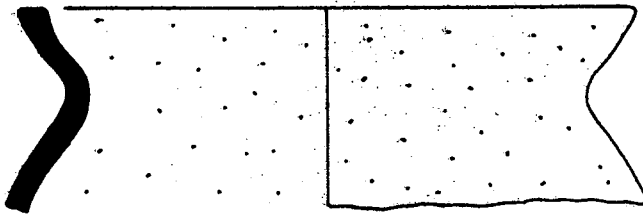

F85-6020



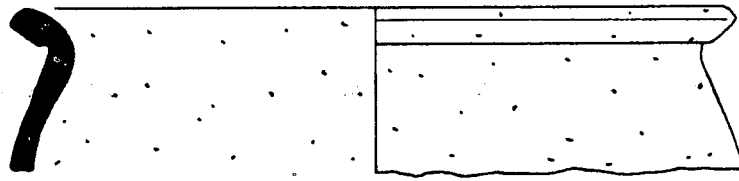

F85-6021

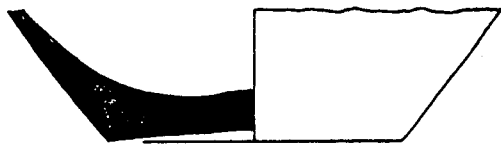

F85-6022



F85-6023



F85-6025



F85-6025 bis

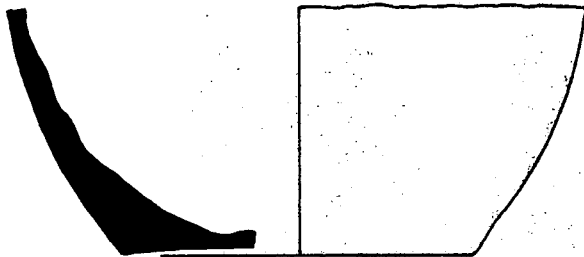

F85-6026



F85-6027



F85-6028

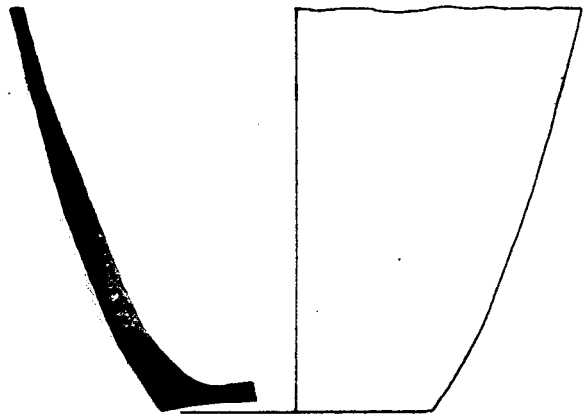

F85-6029

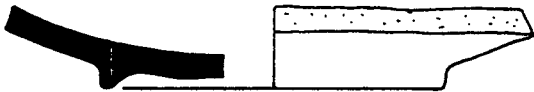

F85-6031



F85-6032

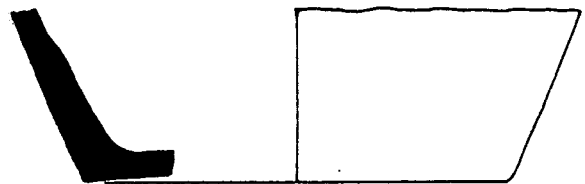

F85-6033



F85-6034

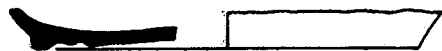

F85-6042



F85-6043

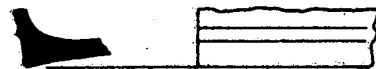

F85-6044



F85-6048

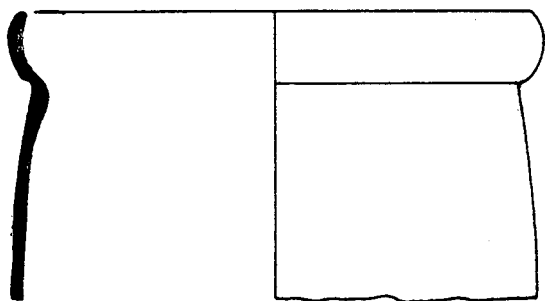

F85-6086



F85-6056

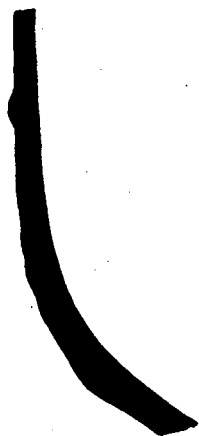

F85-6309

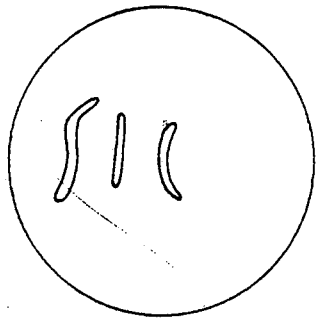
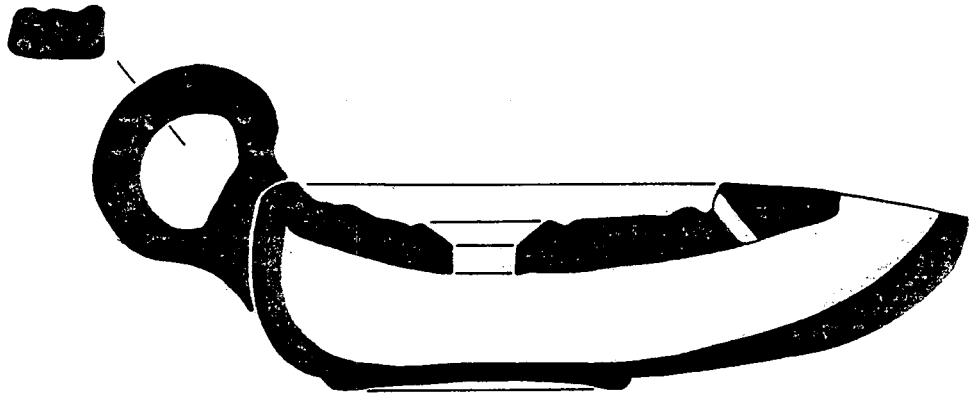

F85-6310

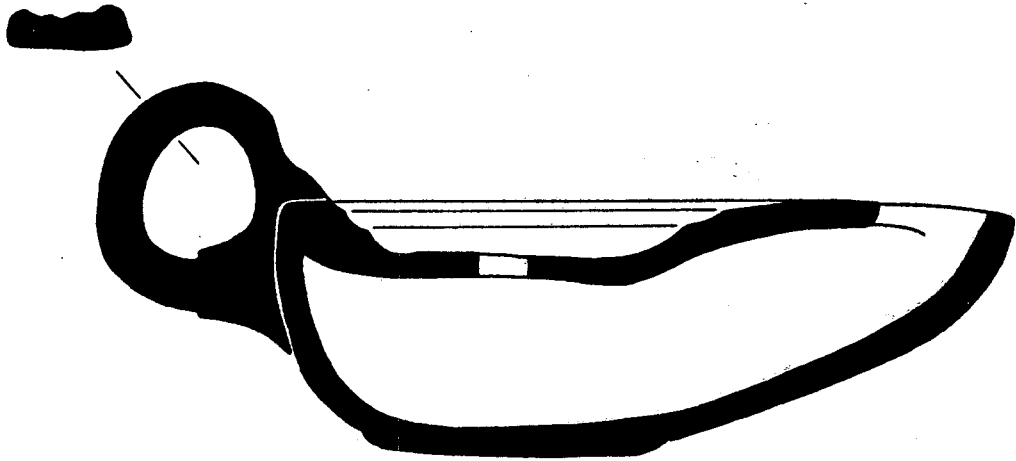

F85-6311

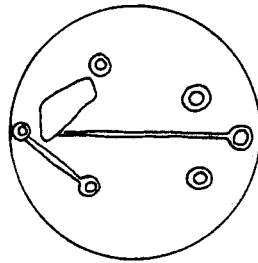
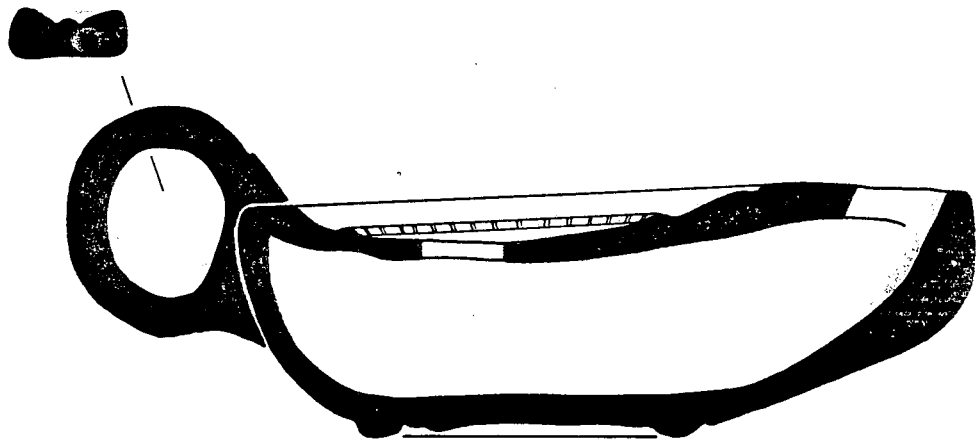

F85-6312

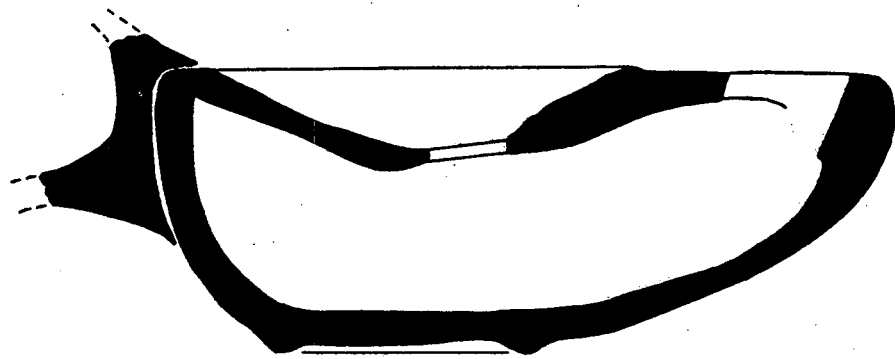

F85-6318

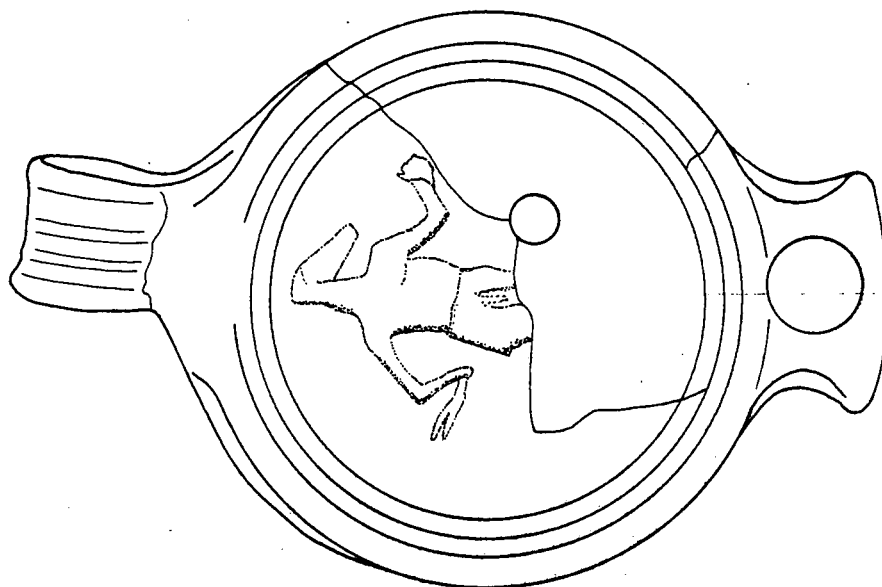
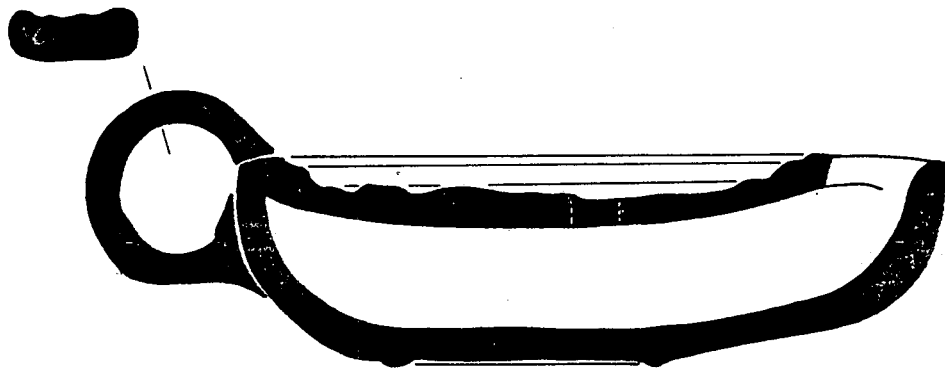

F85-6319

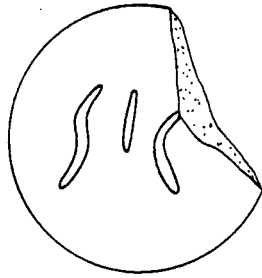
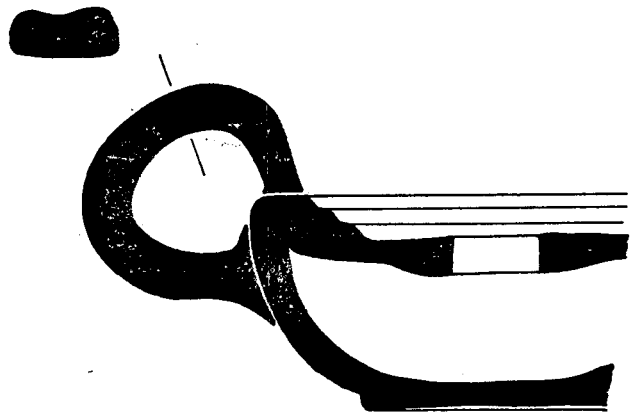

F85-6324

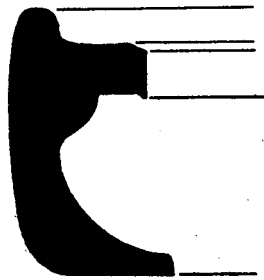

F85-6331

23

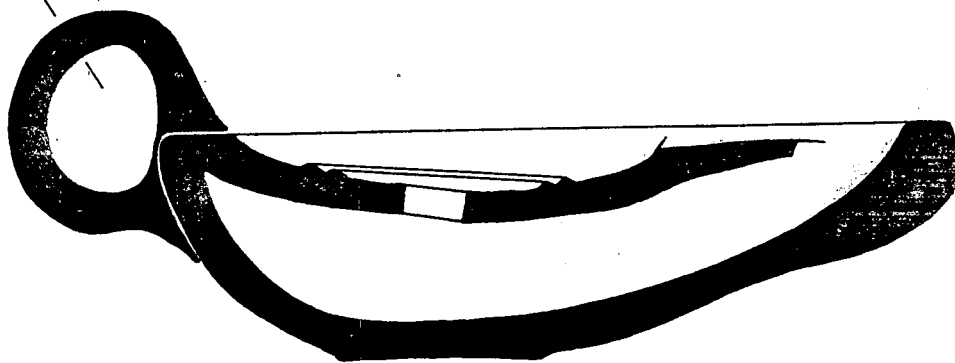

F85-6339

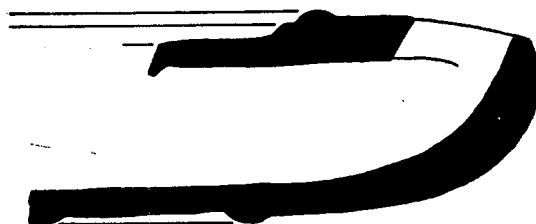

F85-6343

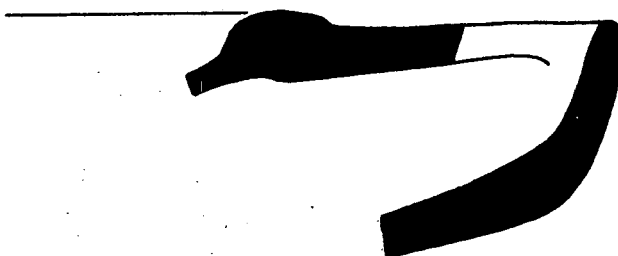

F85-6356



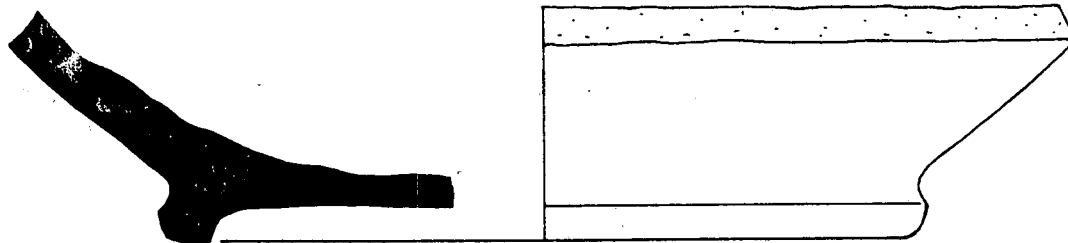

F85-6380

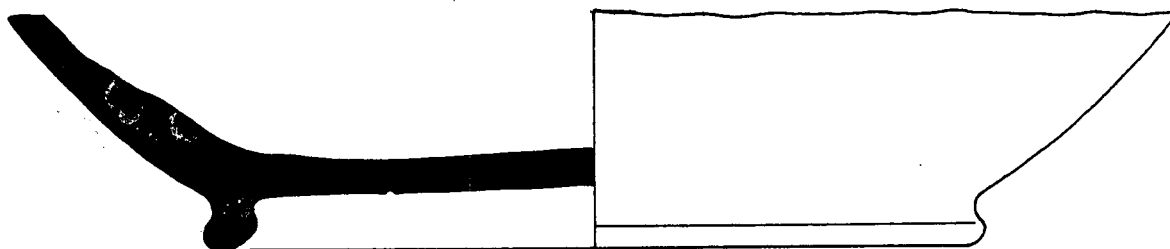

F85-6381

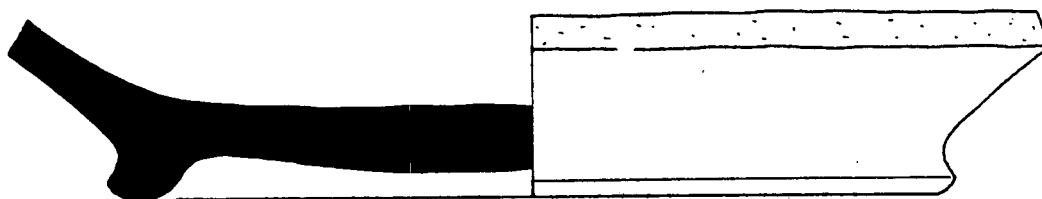

F84-6384

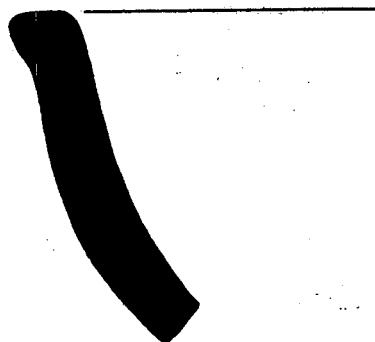

F85-6389

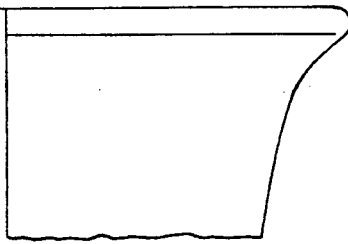

F85-6390

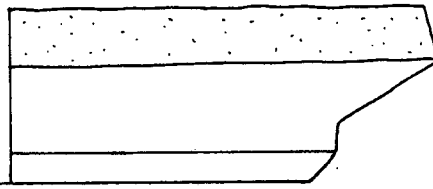
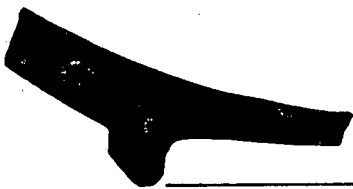

F85-6391

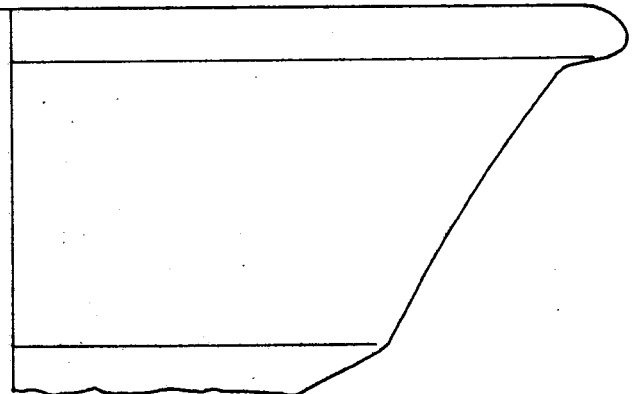
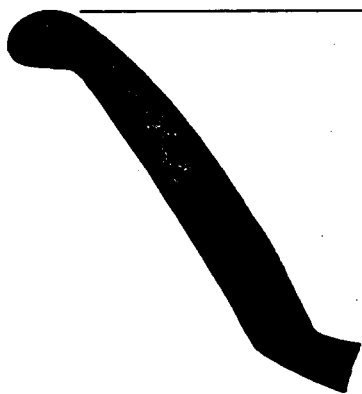

F85-6392

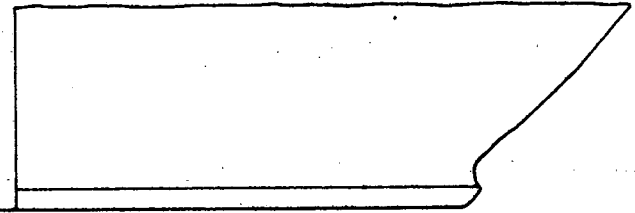
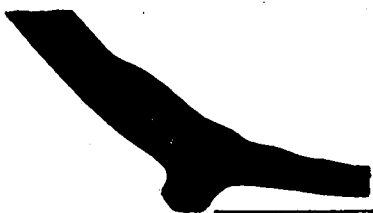

F85-6393

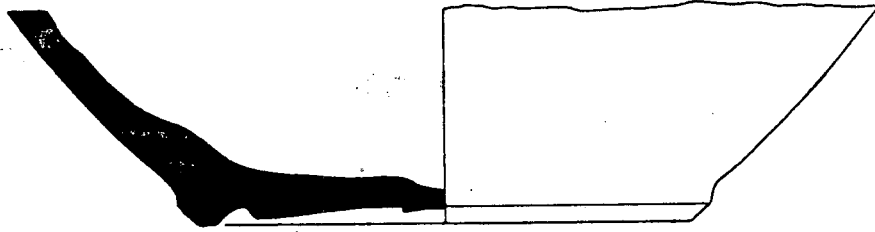

F85-6395

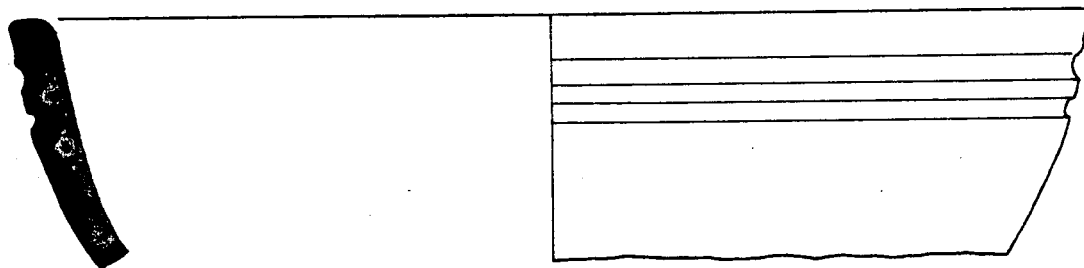

F85-6396

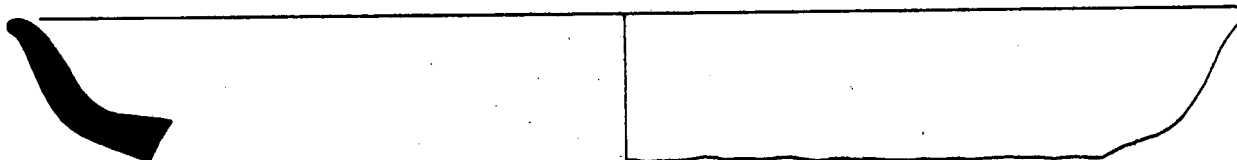

F85-6399

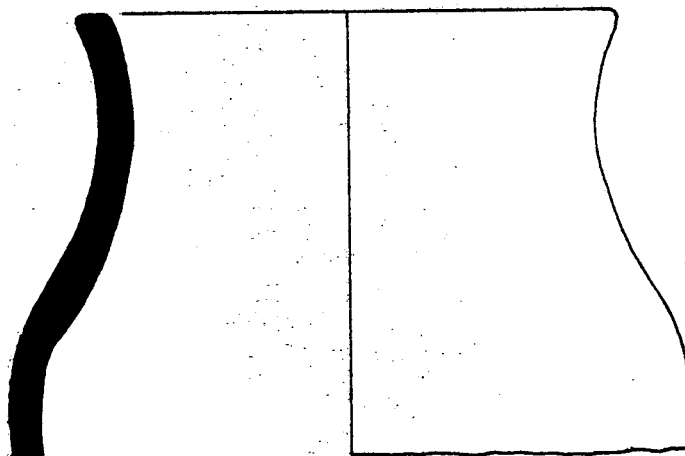

F85-6402

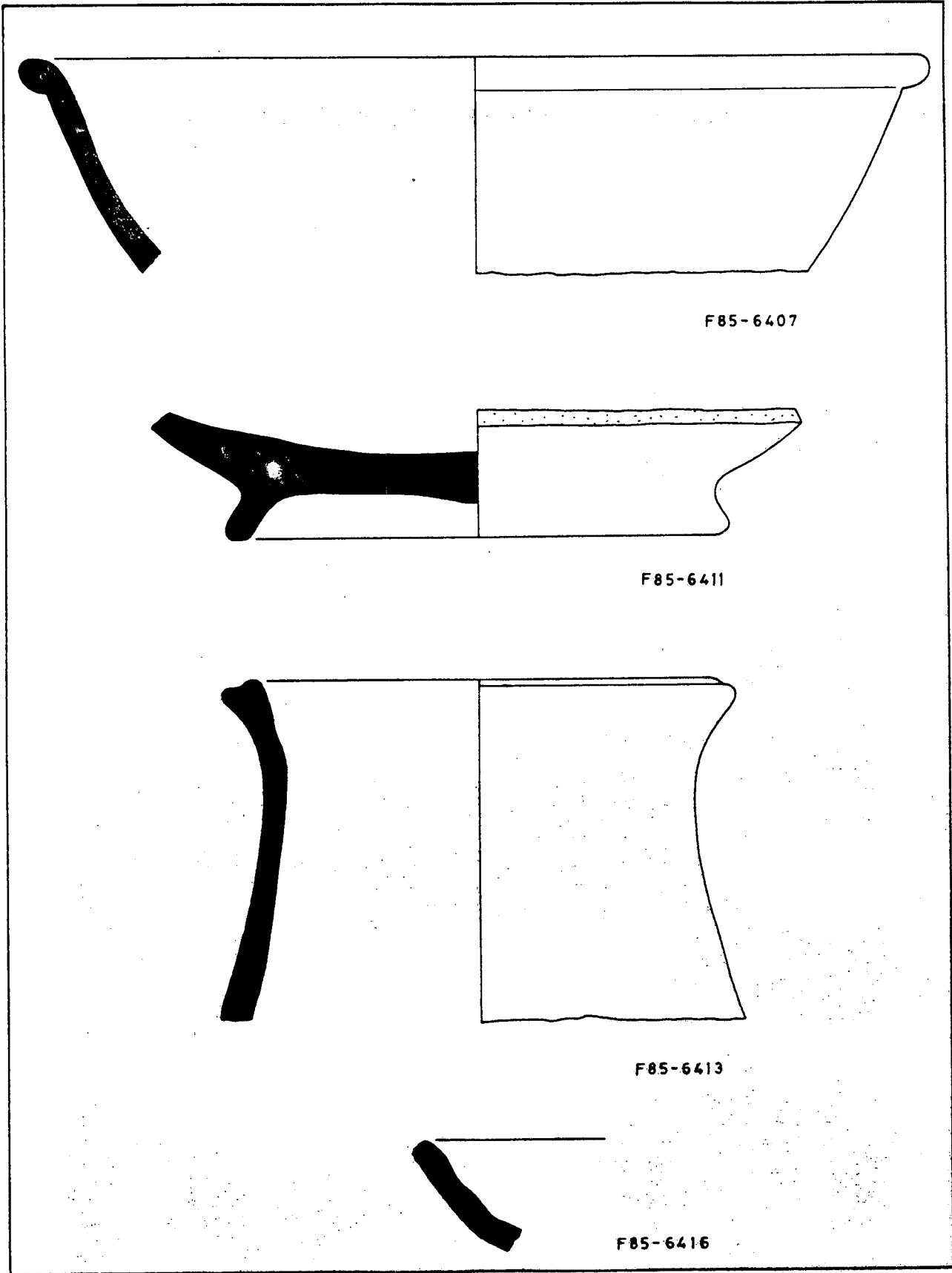

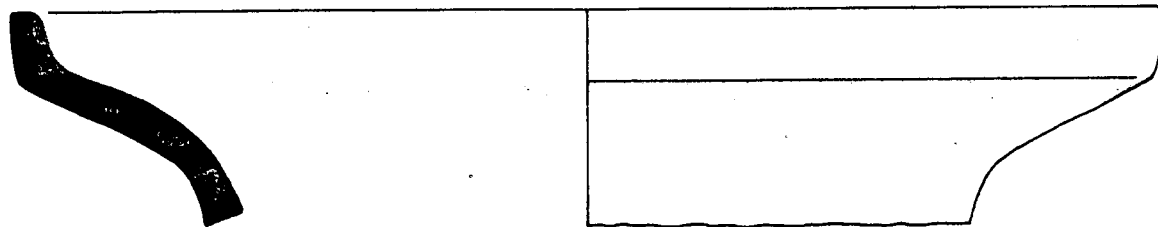

F85-6419

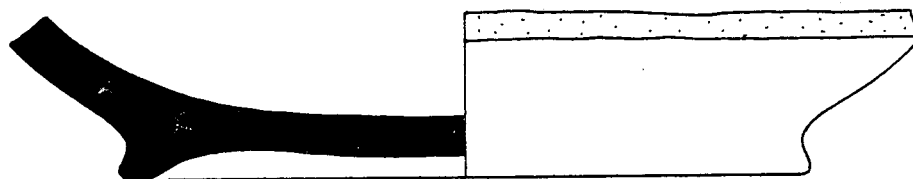

F85-6420

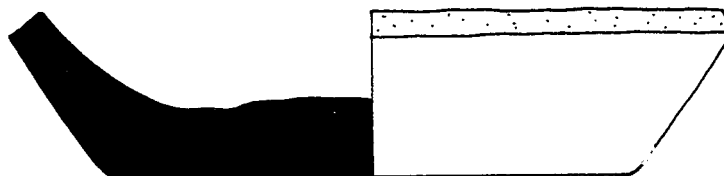

F85-6421

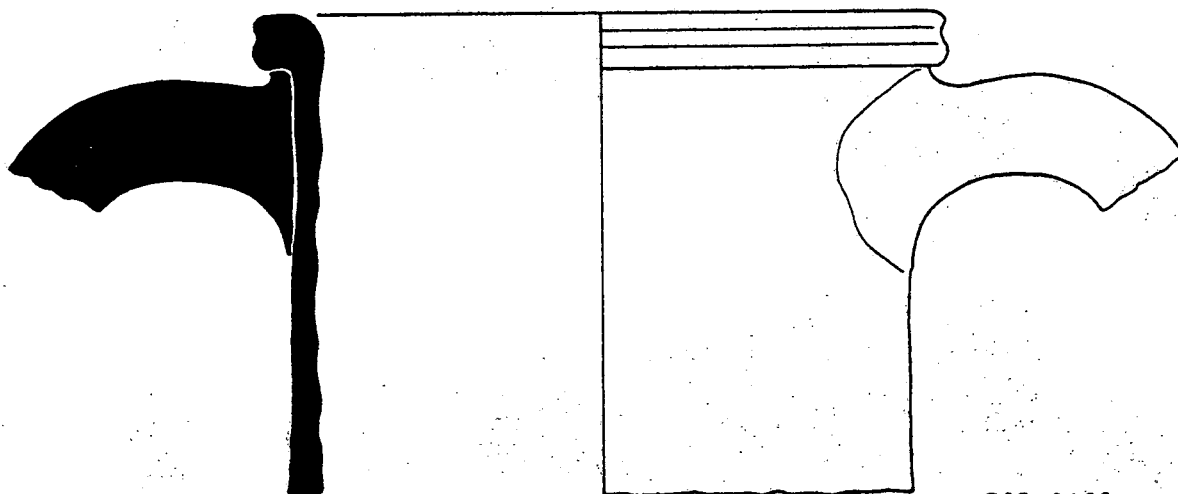

F85-6423



F85-6425

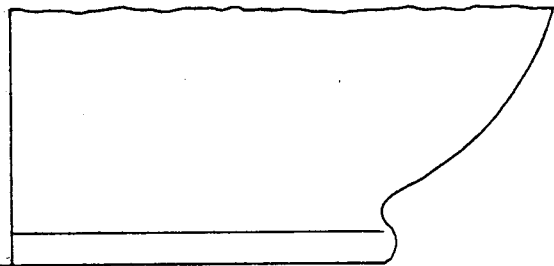

F85-6428



F85-6430

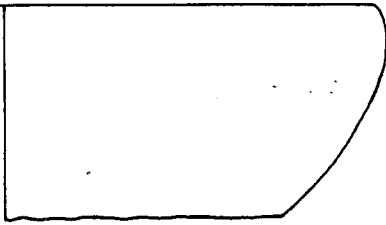

F85-6431

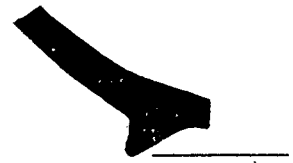

F85-6432



F85-6436

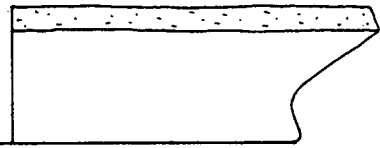
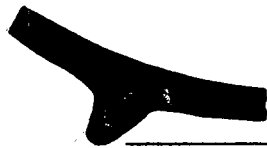

F85-6440

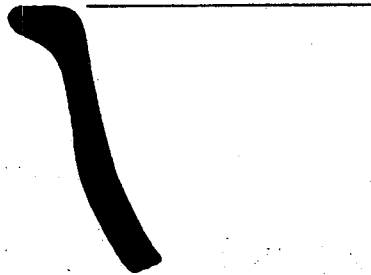

F85-6442

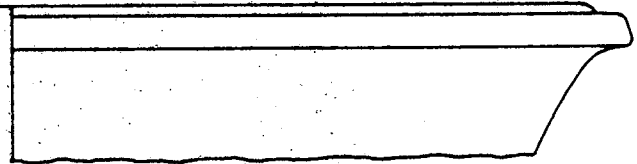

F85-6443

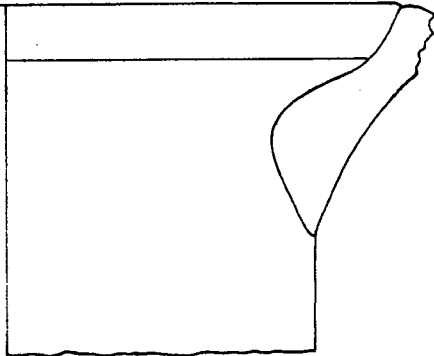

F85-6445

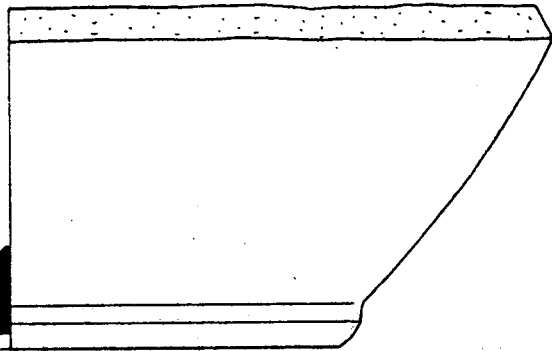
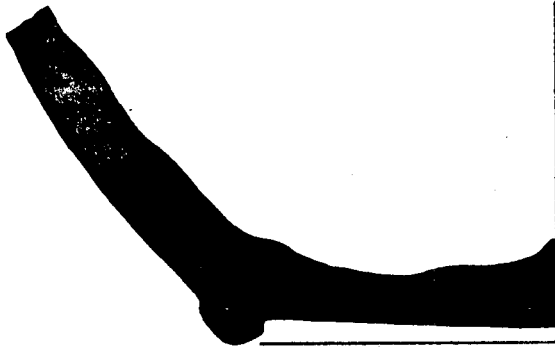

F85-6446

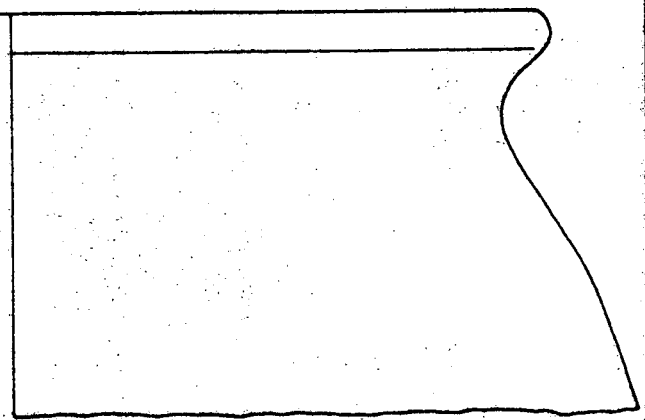

F85-6447



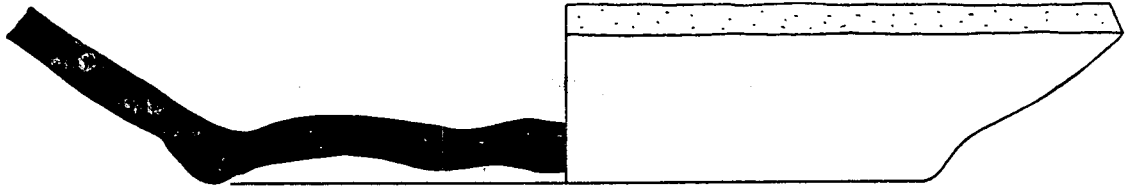

F85-6455



F85-6464



F85-6465

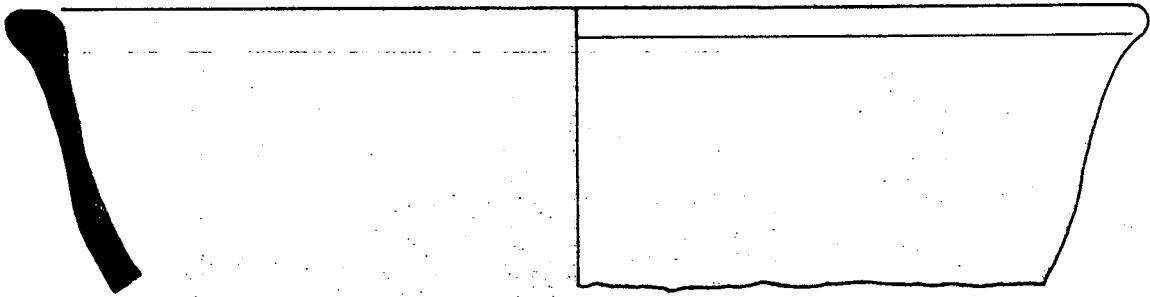

F85-6470

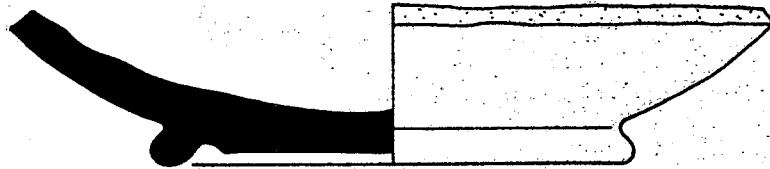

F85-6472

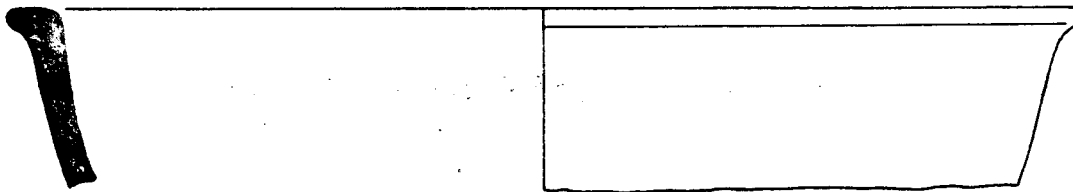

F85-6449

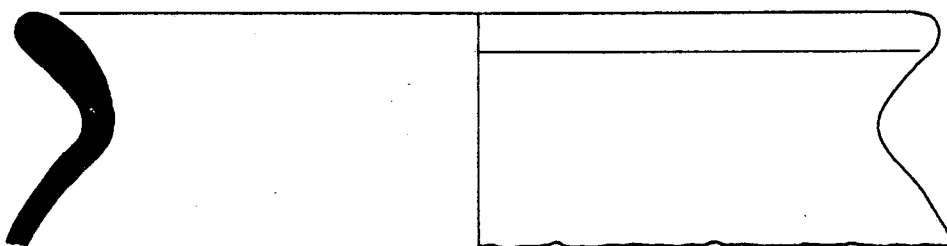

F85-6451

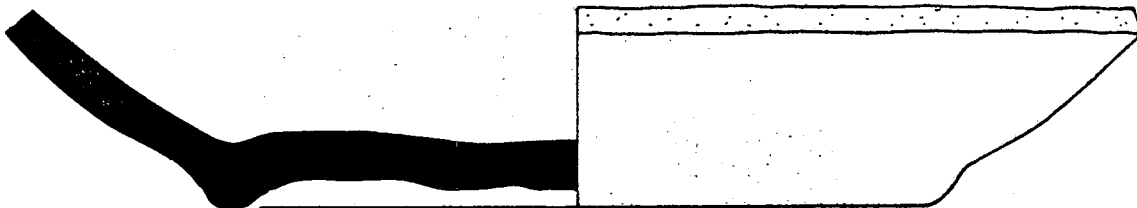

F85-6453

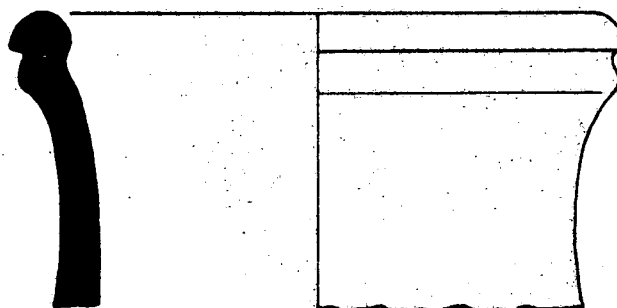

F85-6454

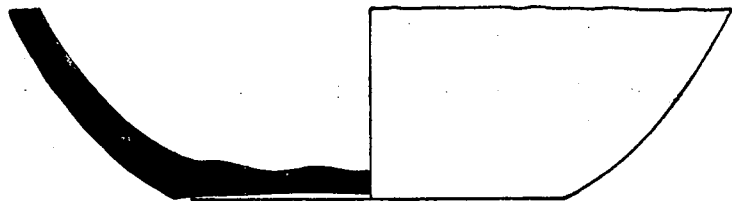

F85-6475

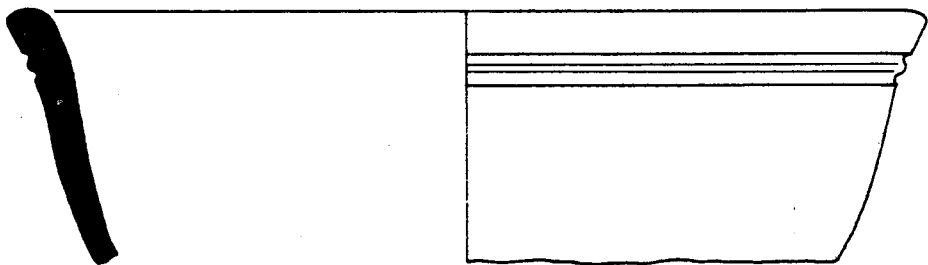

F85-6480

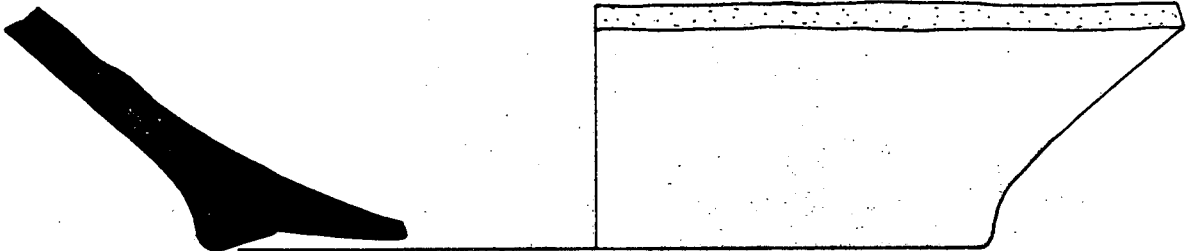

F81-6481

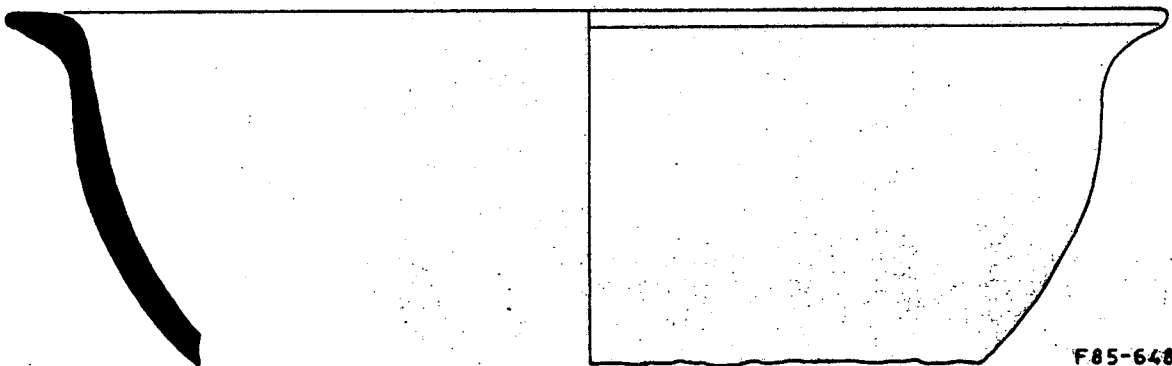

F85-6482

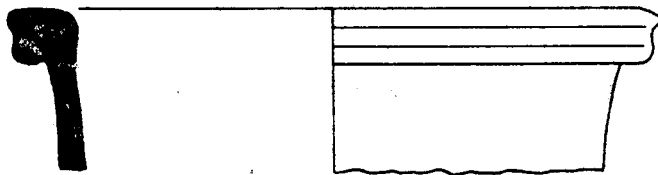

F85-6483

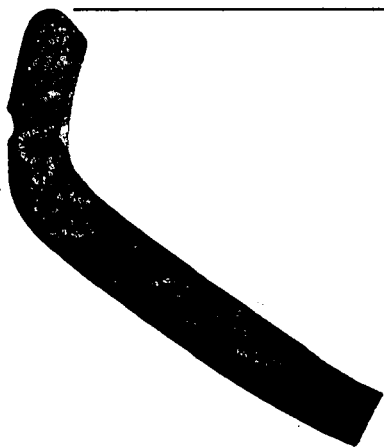

F85-6484

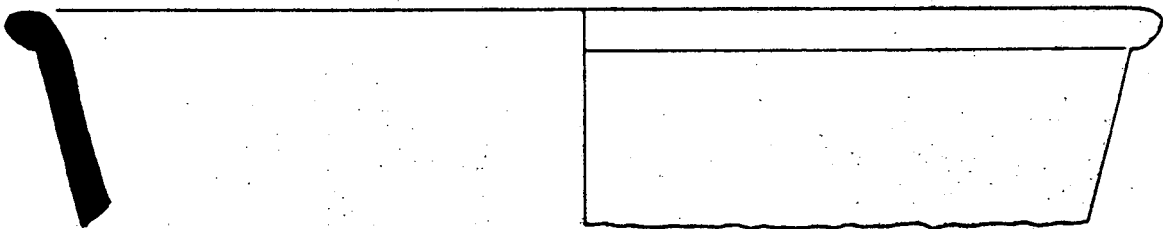

F85-6485

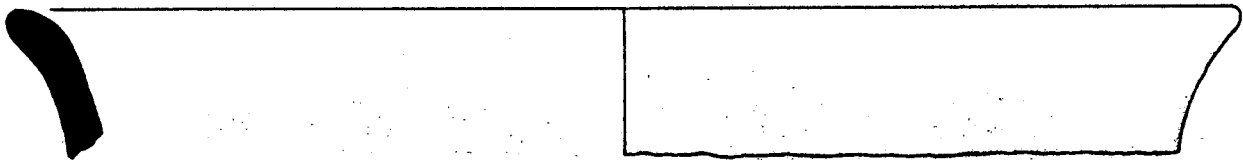

F85-6486

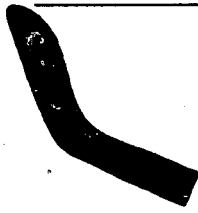

F85-6487

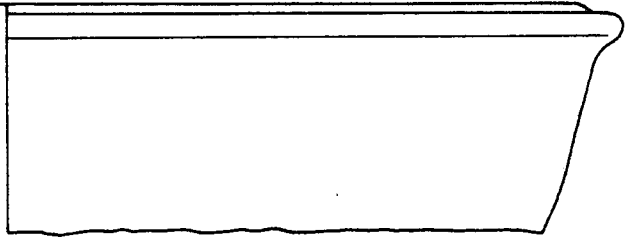

F85-6488

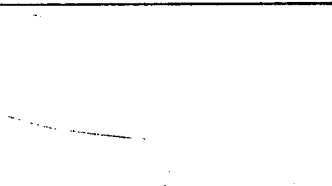

F85-6489

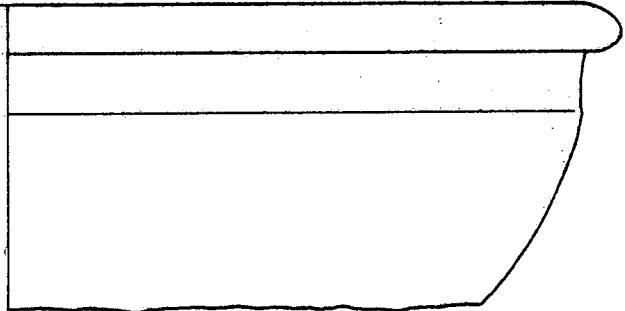
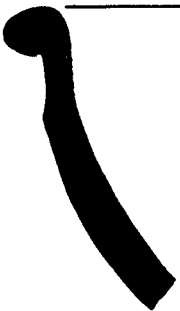

F85-6490

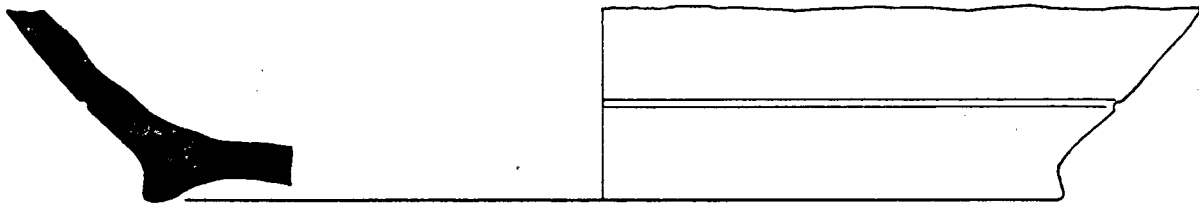

F85-6496

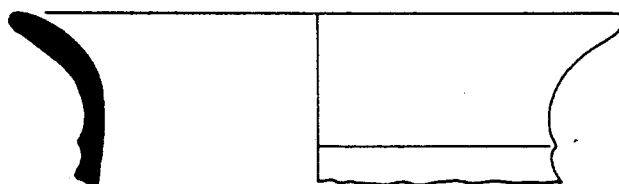

F85-6497

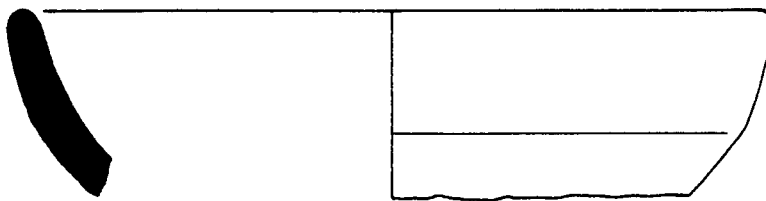

F85-6499



F85-6500

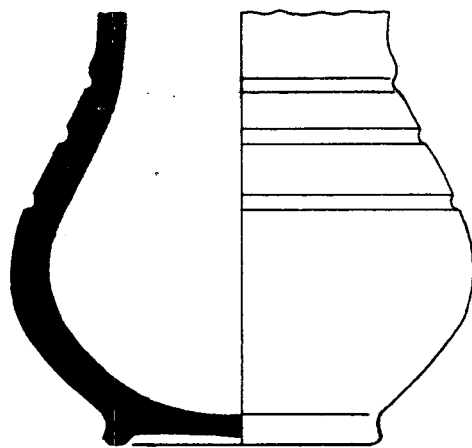

F85-6501

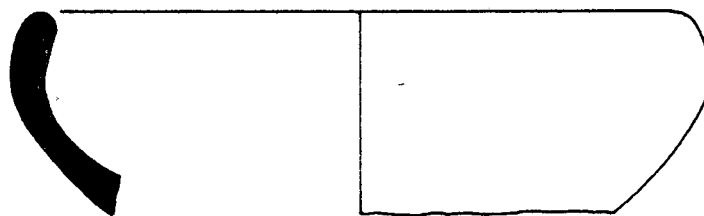

F85-6502

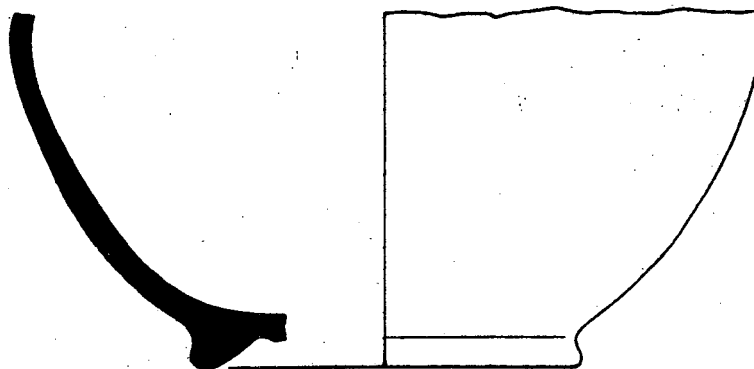

F85-6503

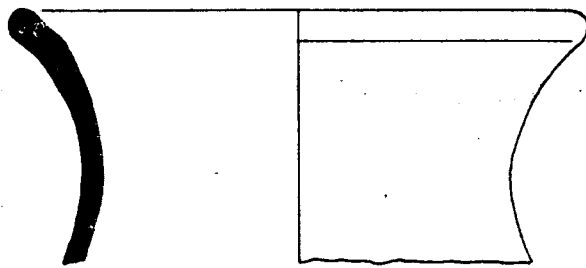

F85-6504



F85-6506



F85-6508

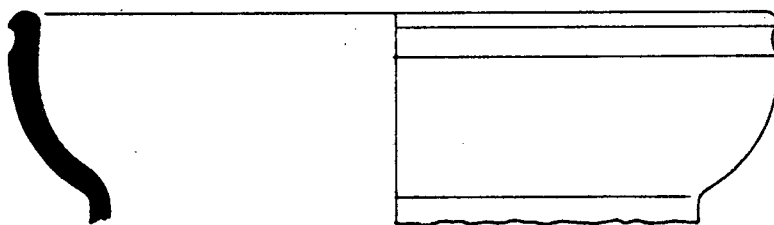

F85-6509



F85-6511



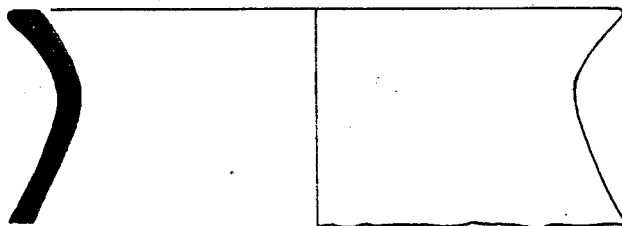

F85-6512

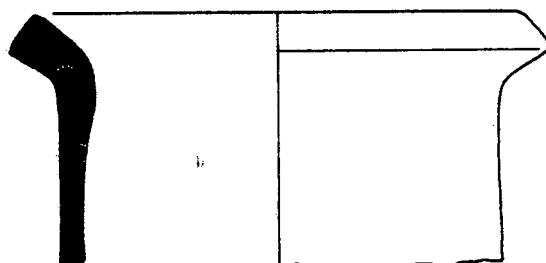

F85-6513



F85-6514



F85-6515

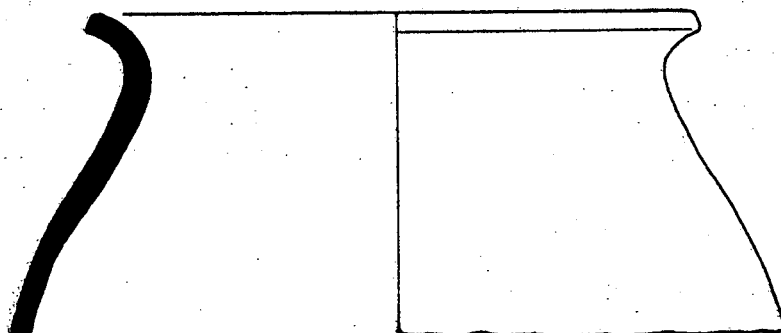

F85-6516

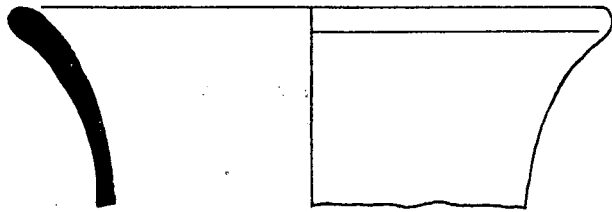

F85-6517



F85-6518

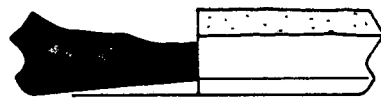

F85-6519

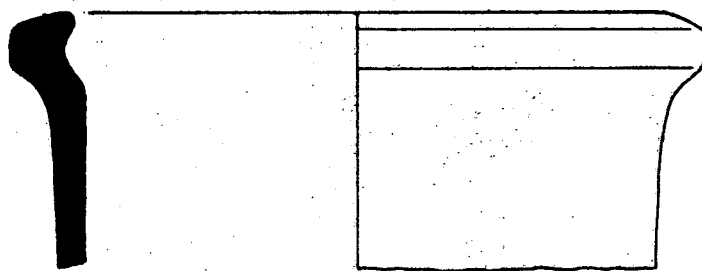

F85-6526

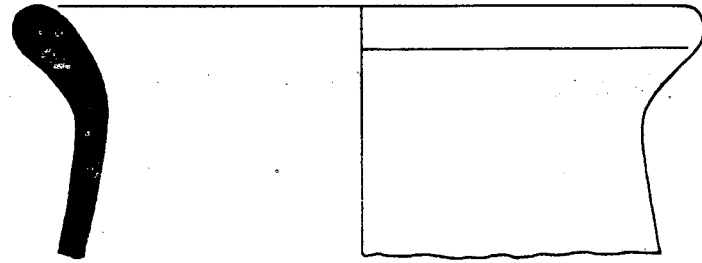

F85-6531

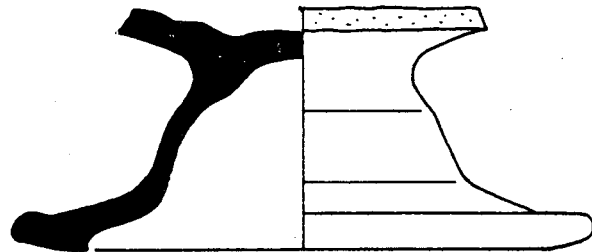

F85-6533

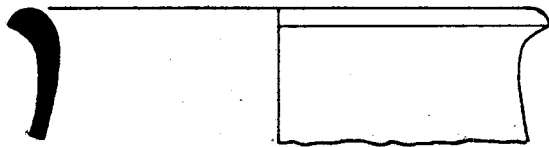

F85-6534



F85-6535

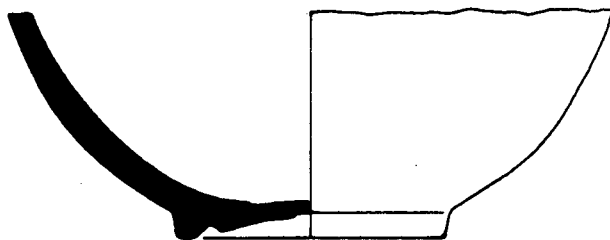

F85-6536



F85-6538

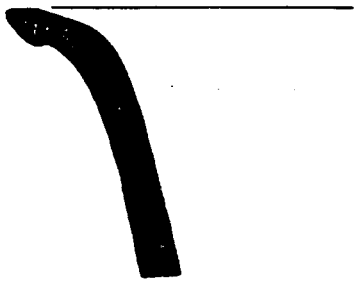

F85-6540

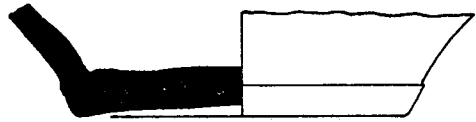

F85-6542

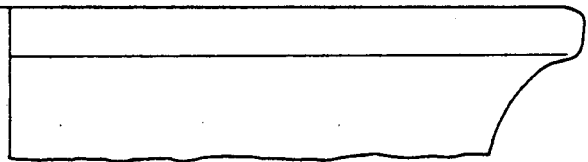

F85-6543

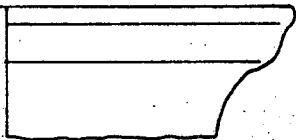

F85-6544



F85-6548



F85-6553

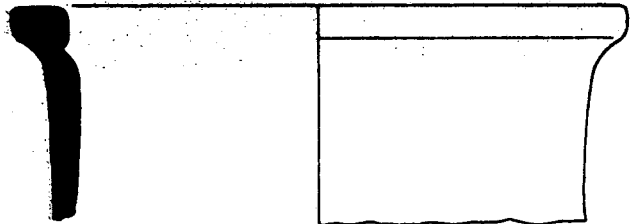

F85-6556

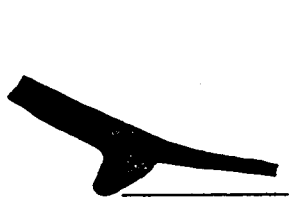

F85-6572

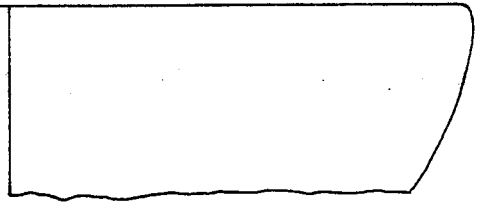

F85-6573

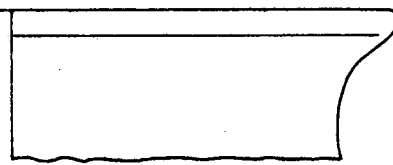

F85-6578

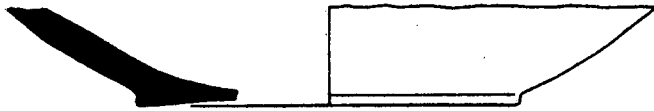

F85-6591

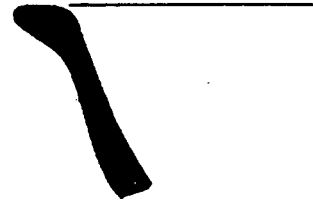

F85-6592

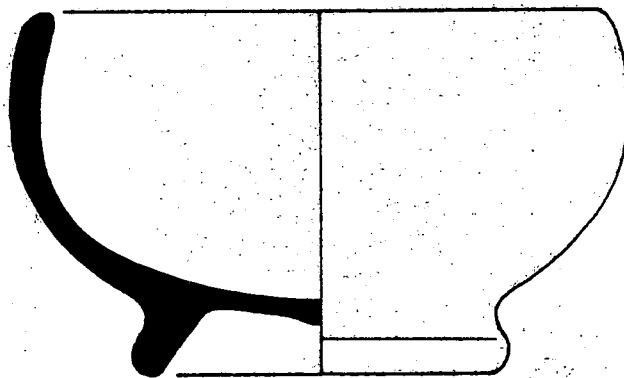

F85-6594

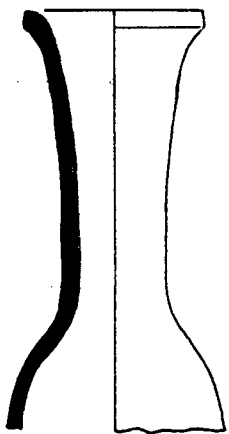

F85-7103



F85-7112

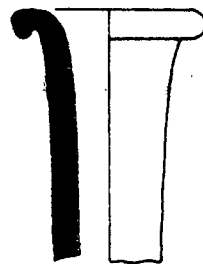

F85-7113

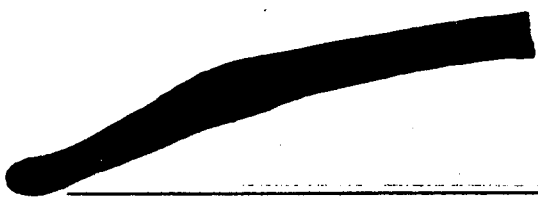

F85-7131



F85-7185



F85-7190

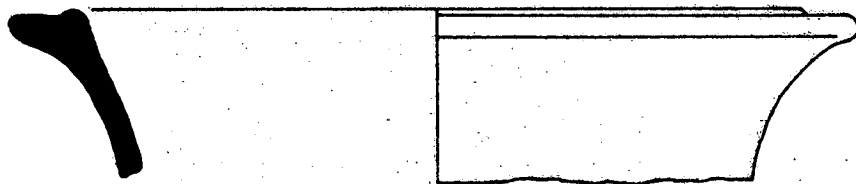

F85-7210

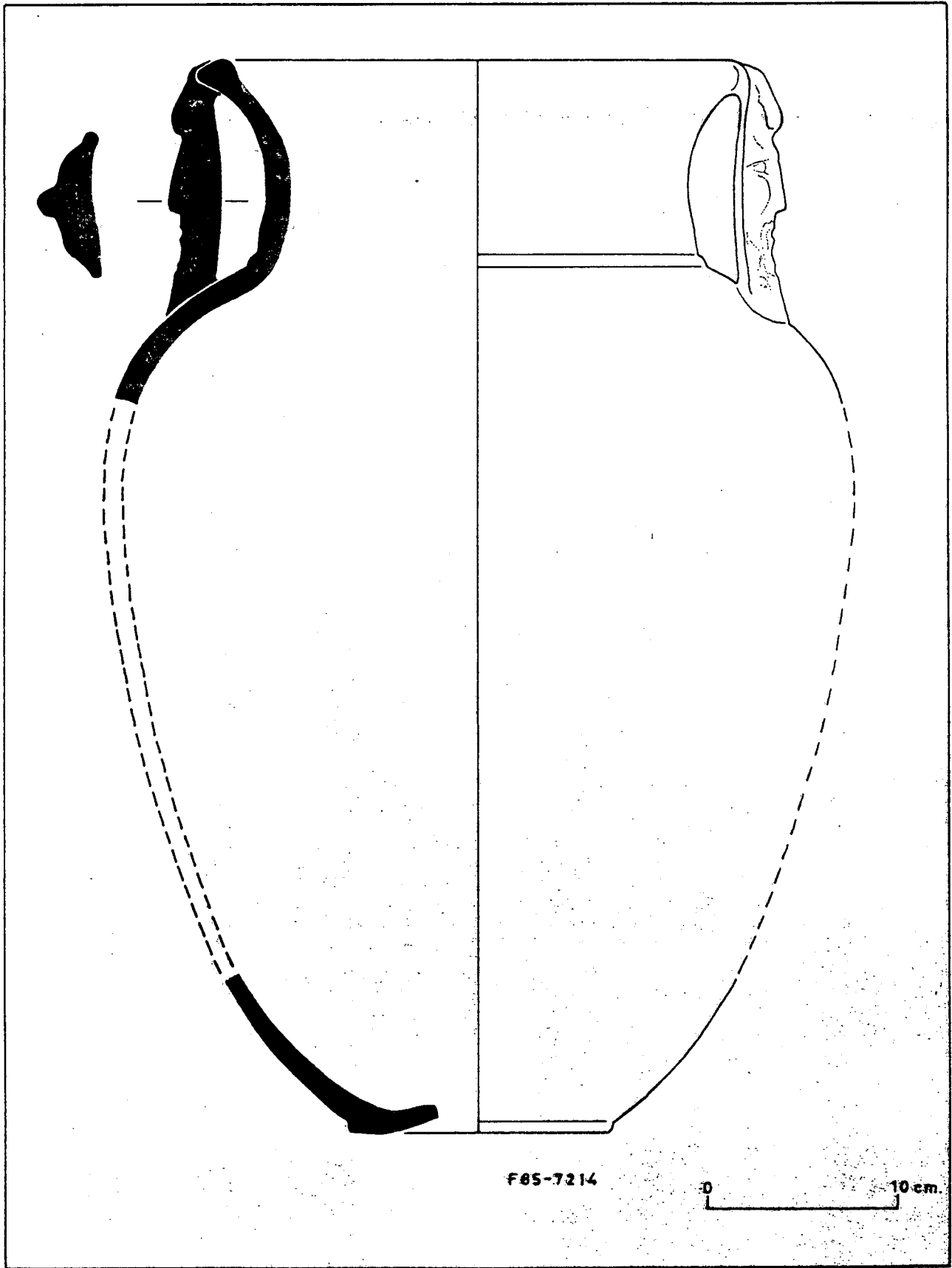



F85-7215



F85-7221



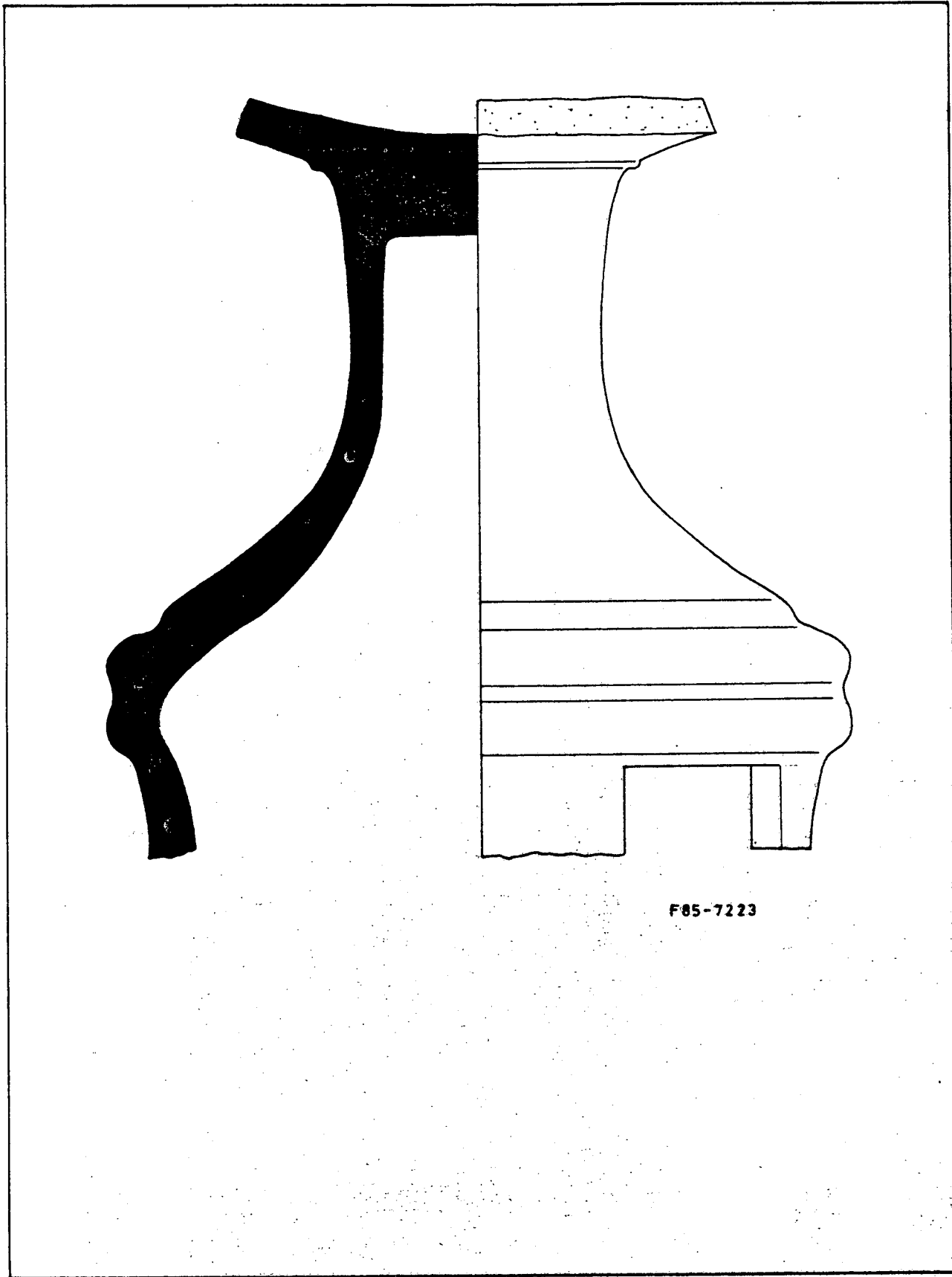

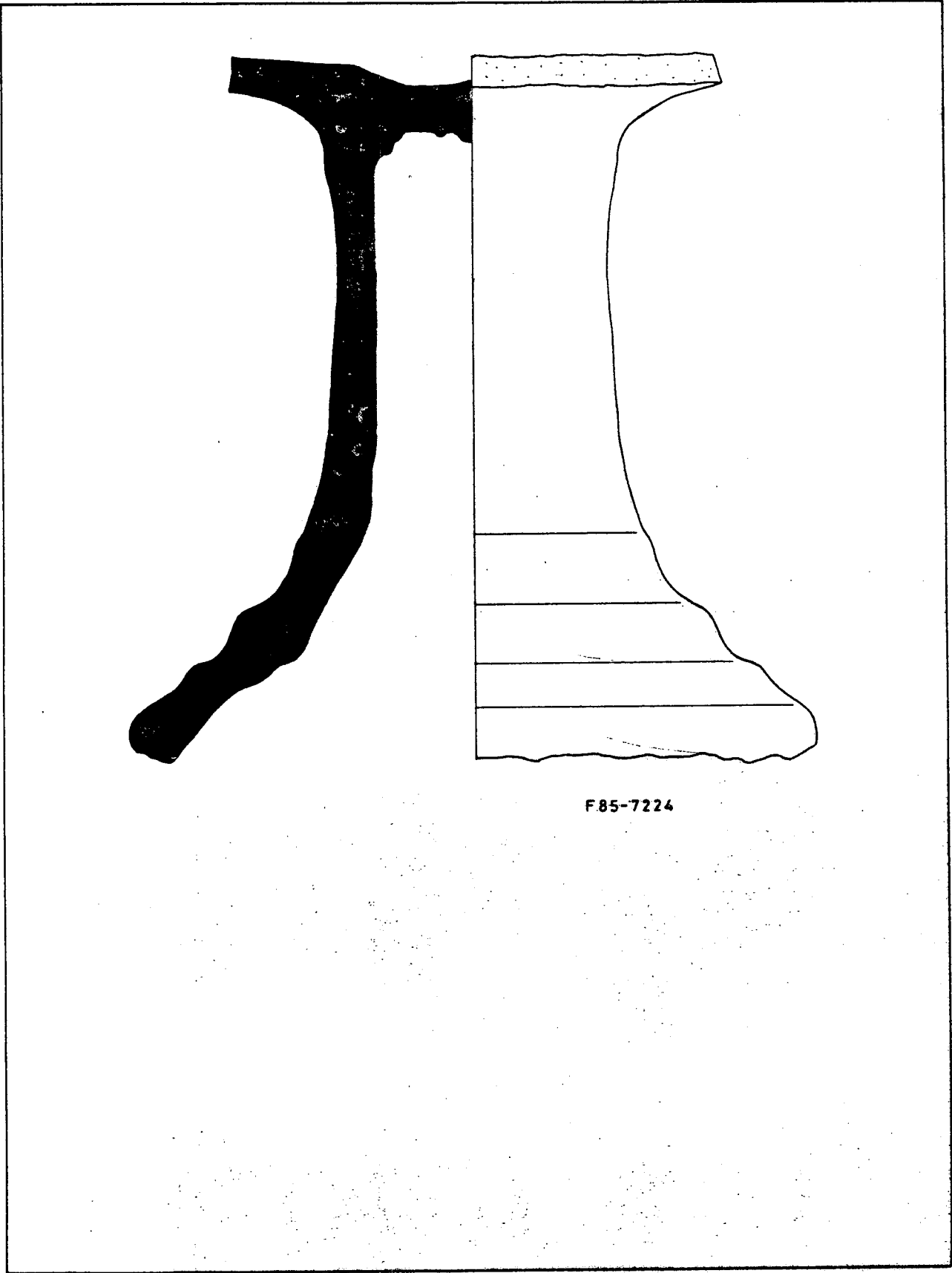

F85-7224

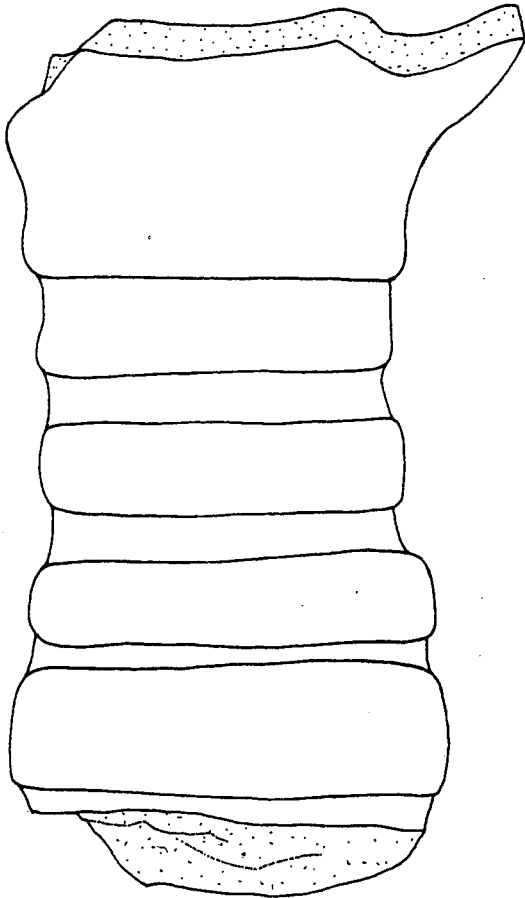

F85-7225

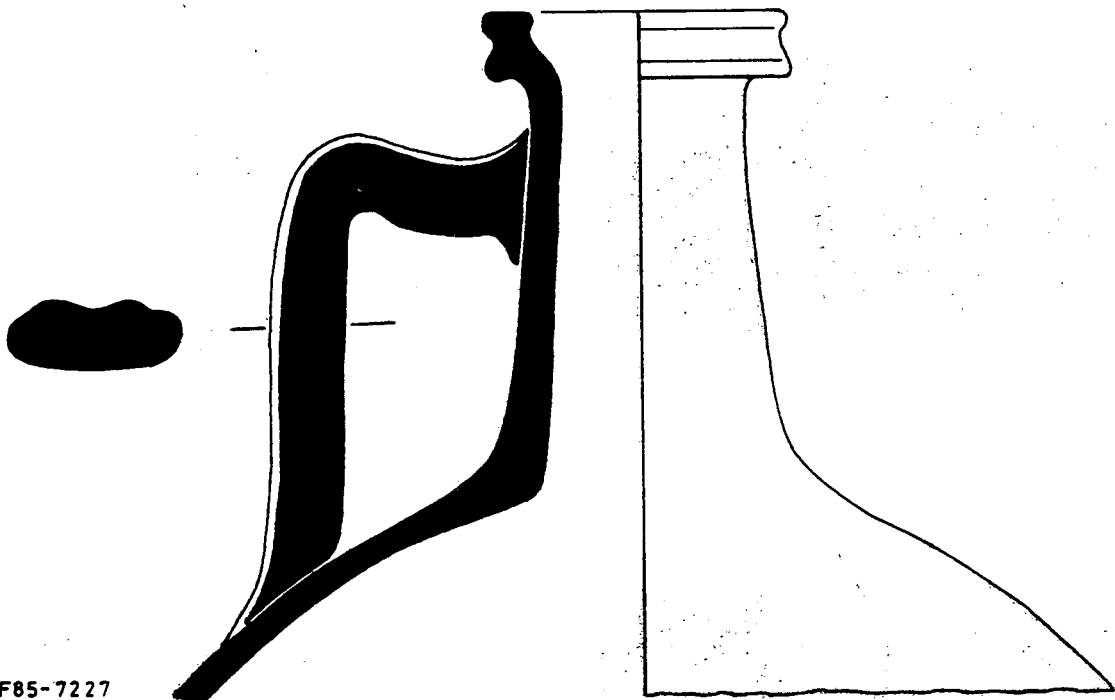

F85-7227



F85-7229

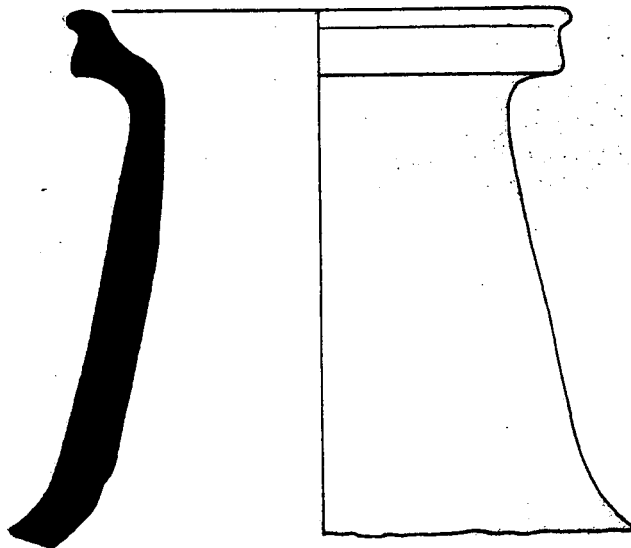

F85-7230

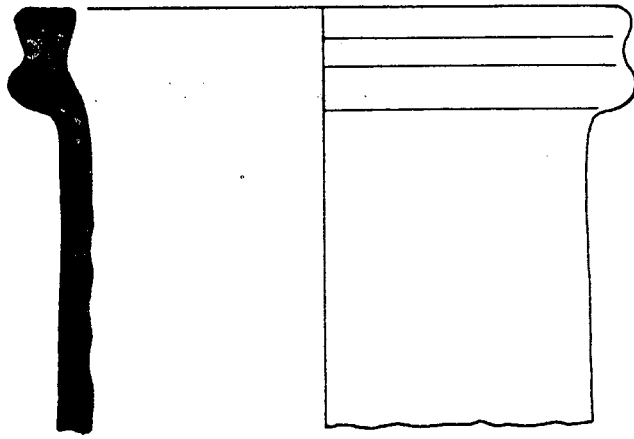

F85-7233

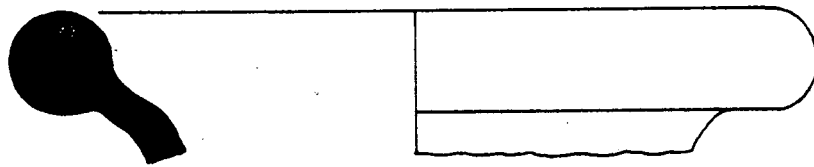

F85-7234

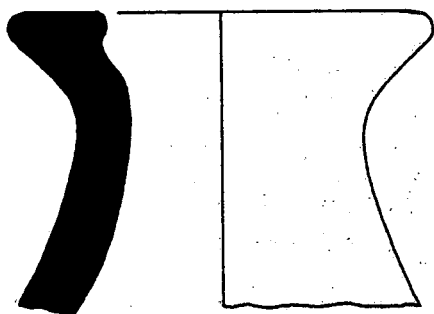

F85-7236

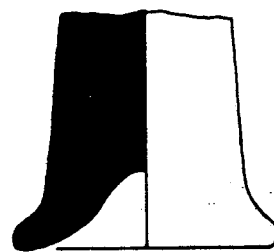

F85-7237

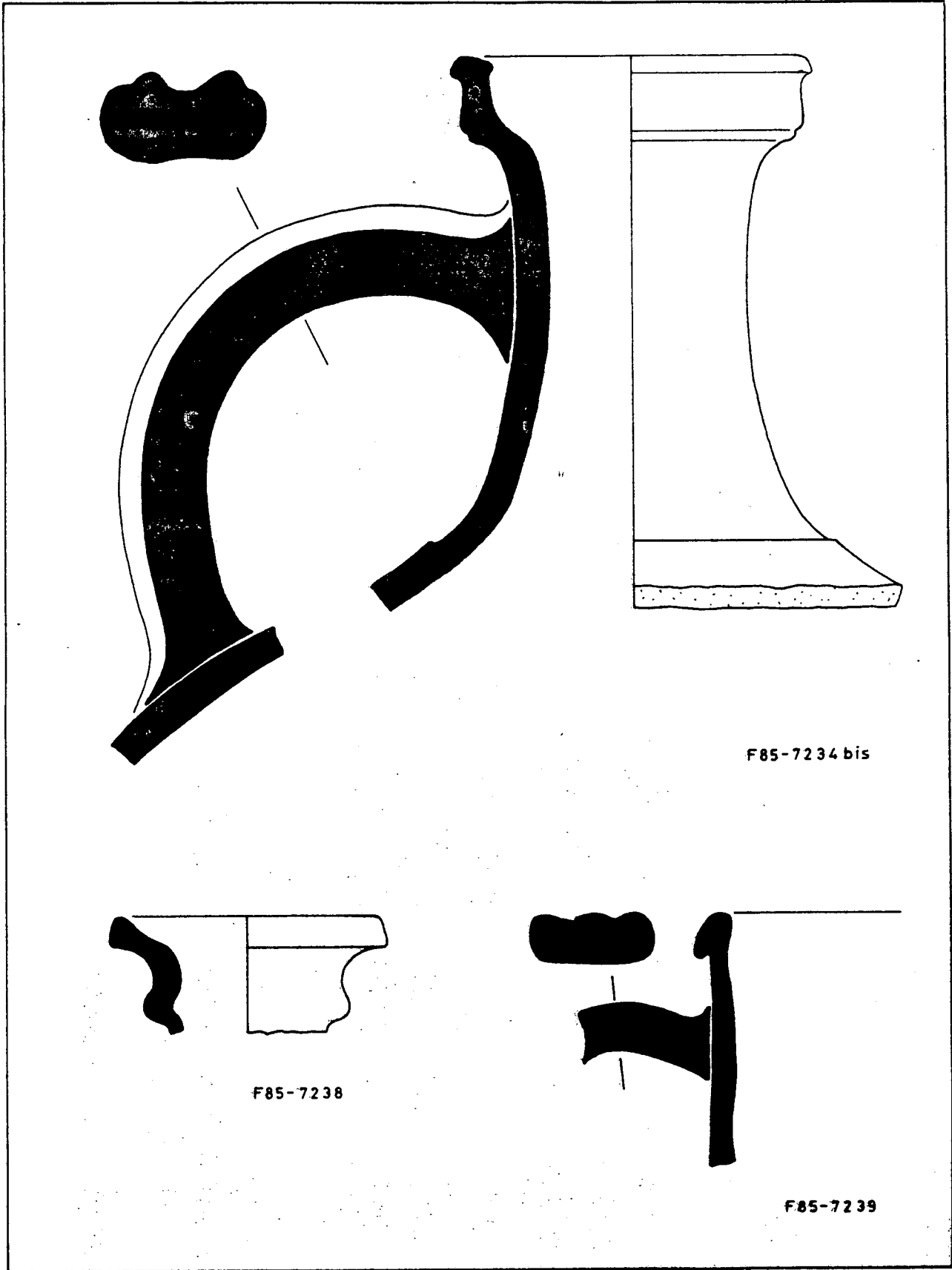



F85-7241

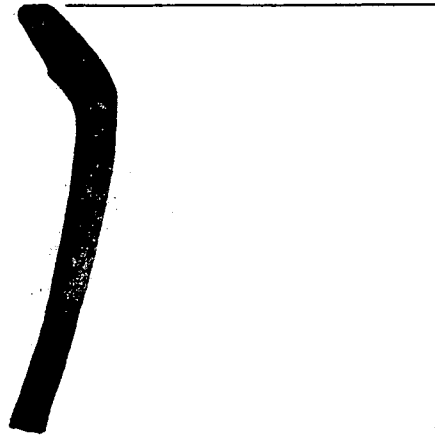

F85-7243

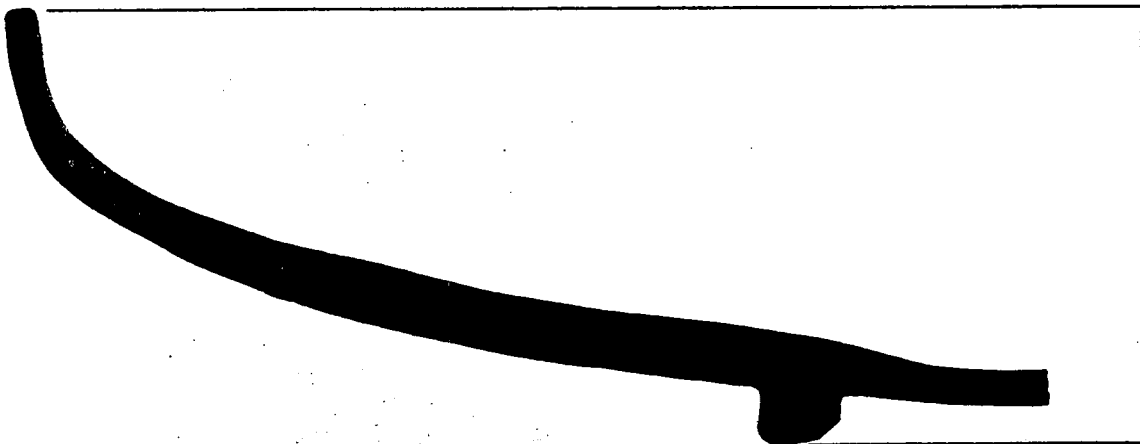

F85-7245



F85-7247

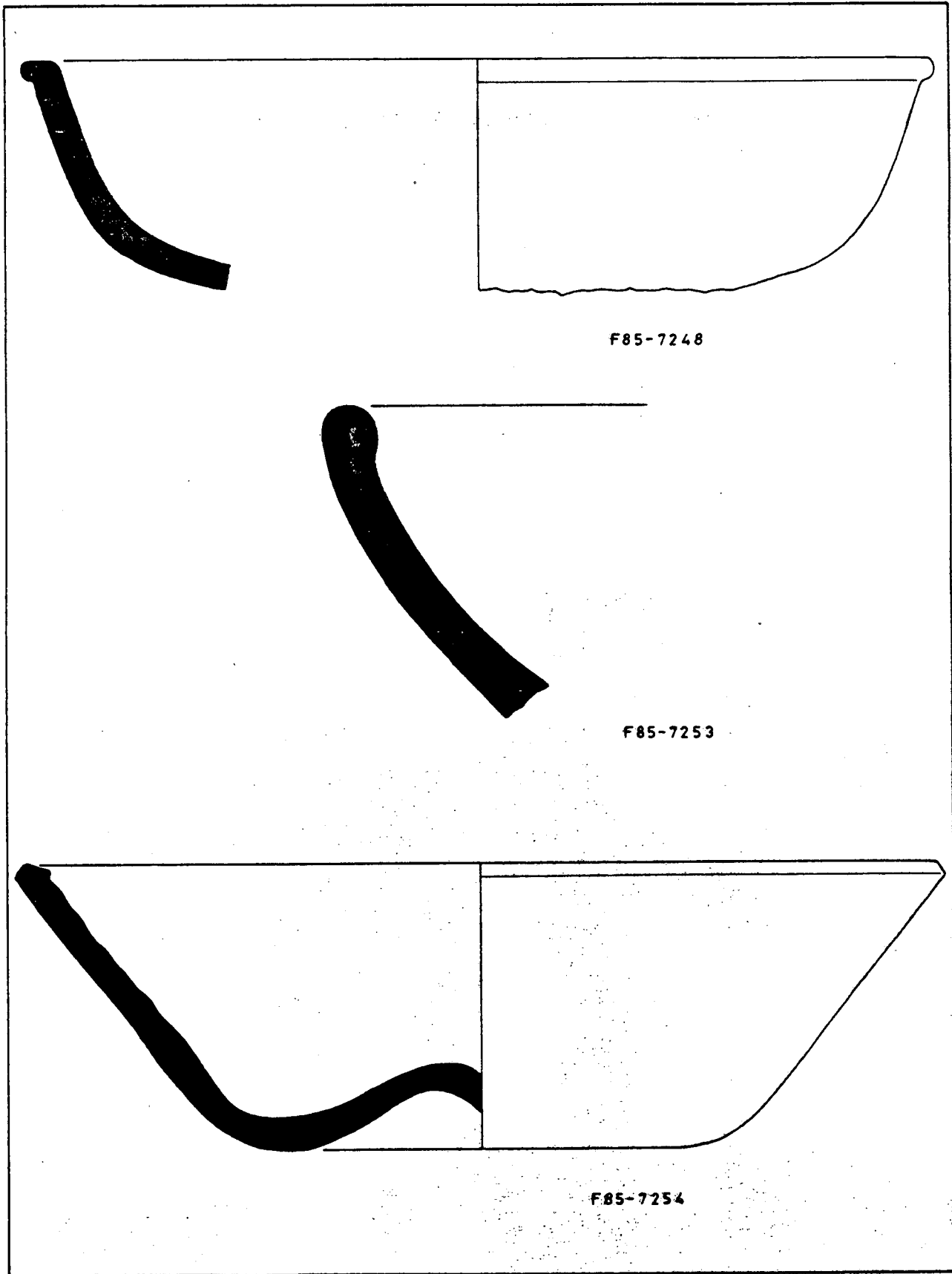



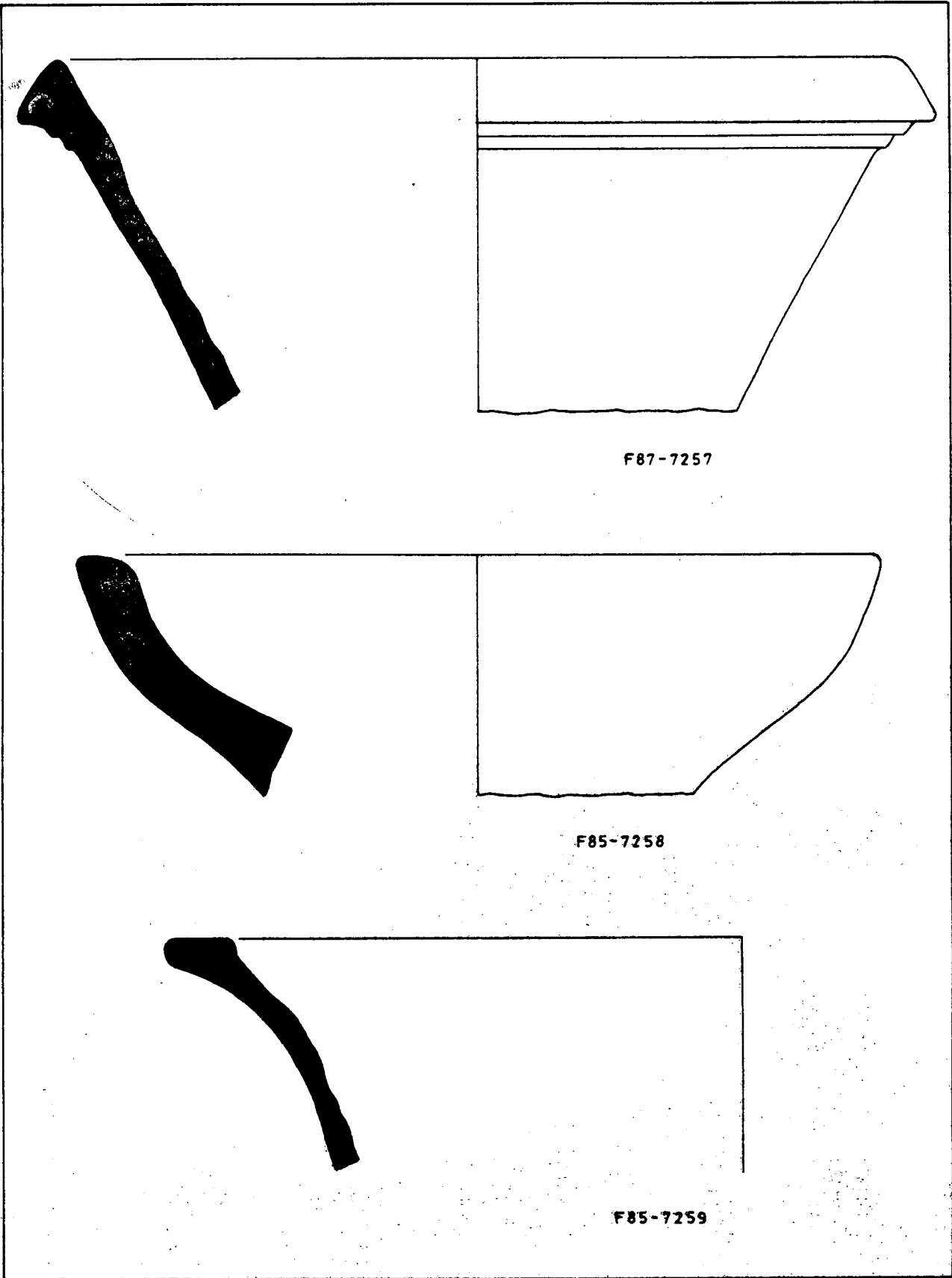

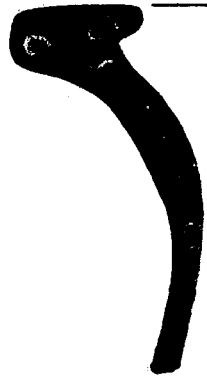

F85-7260

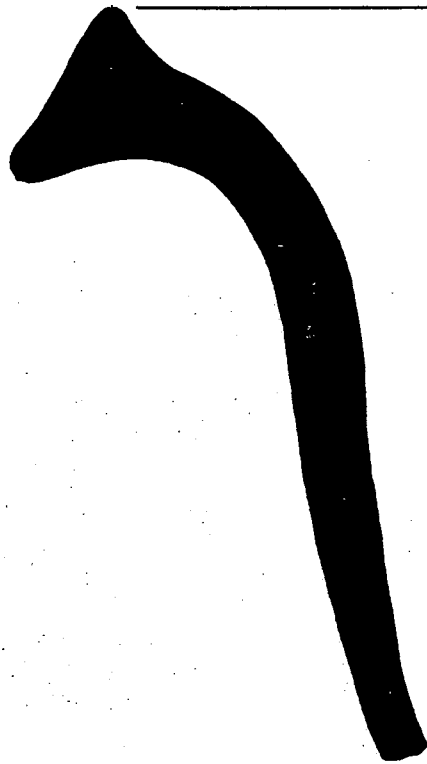

F85-7261

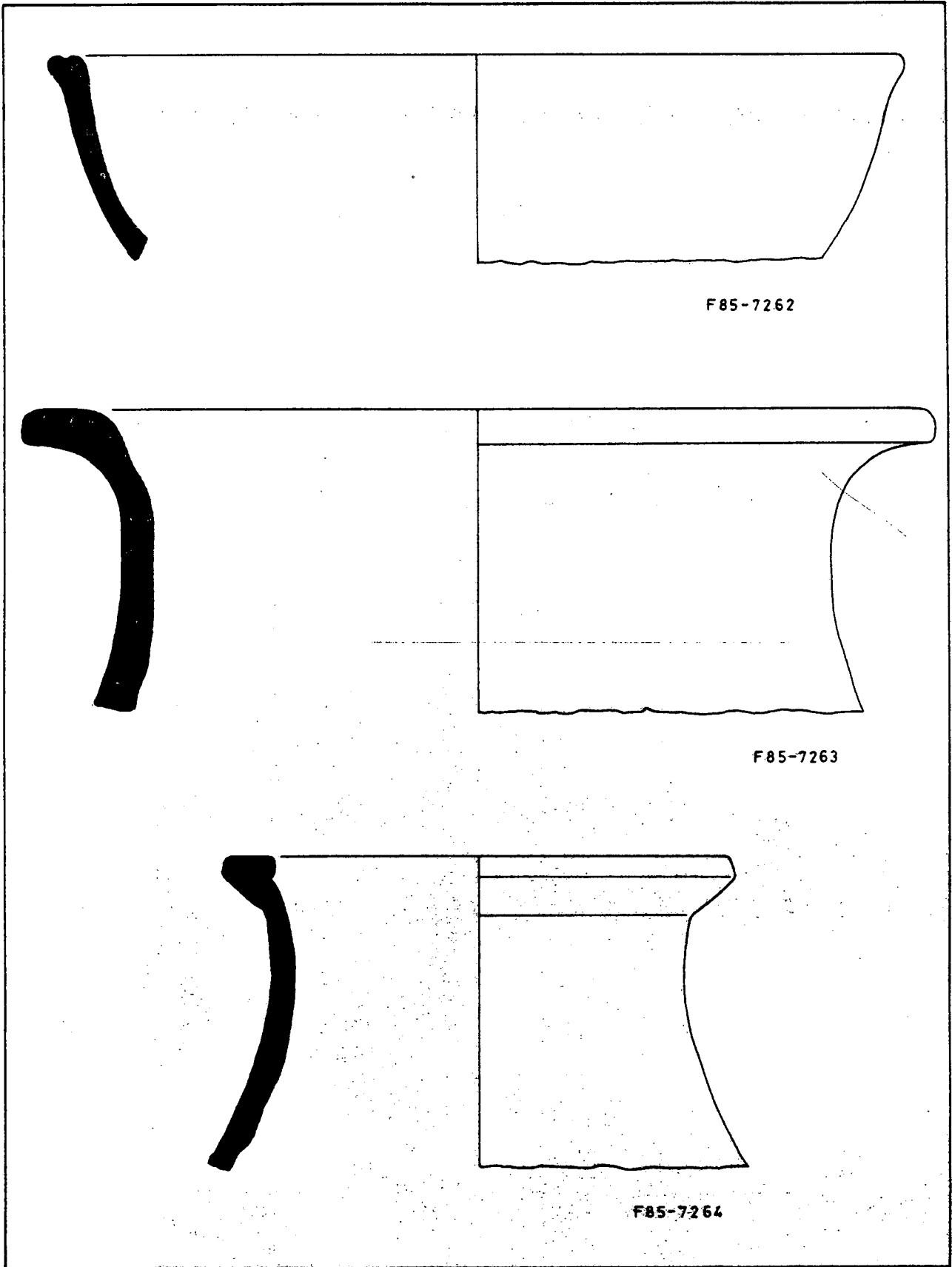



F85-7265

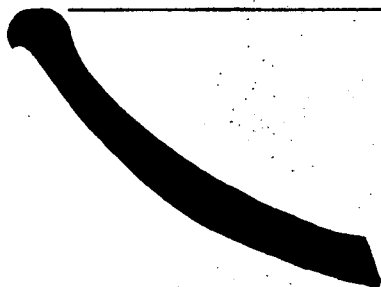

F85-7266

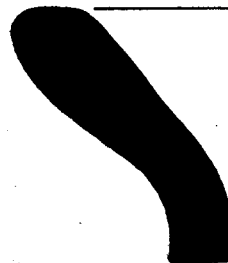

F85-7267

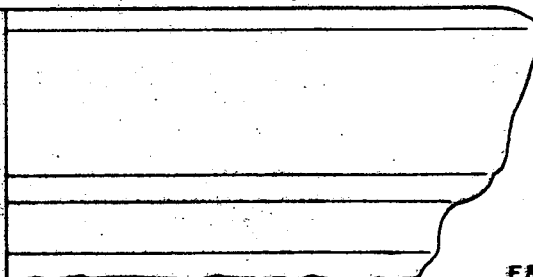

F85-7268



F85-7268 bis

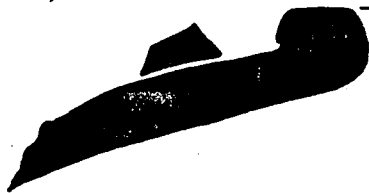

F85-7269

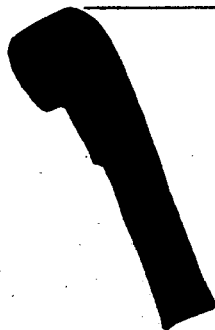

F85-7270

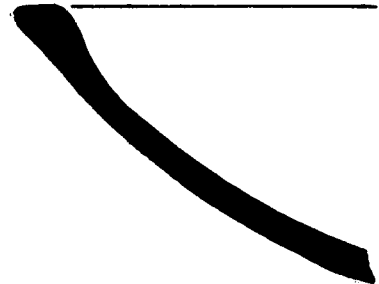

F85-7271

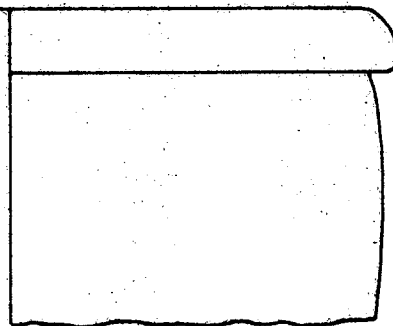

F85-7272

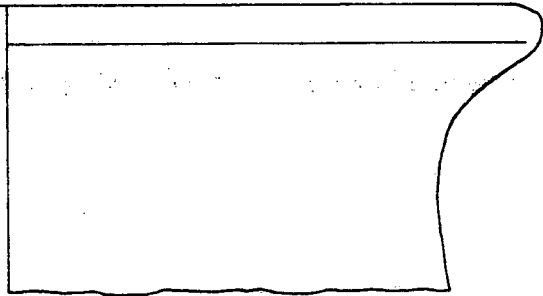

F85-7274

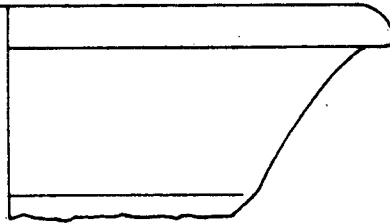
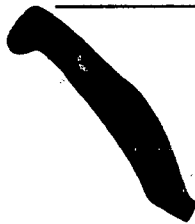

F85-7277

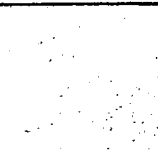

F85-7278



F85-7282

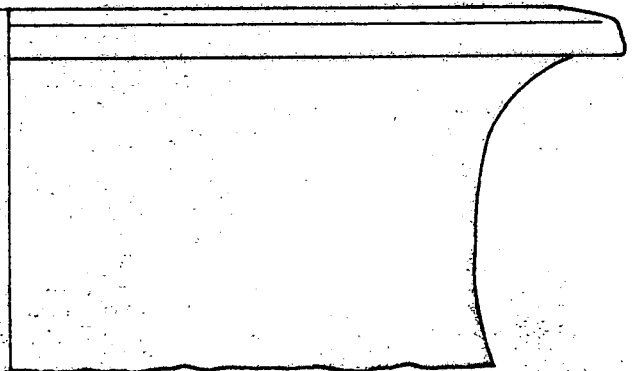
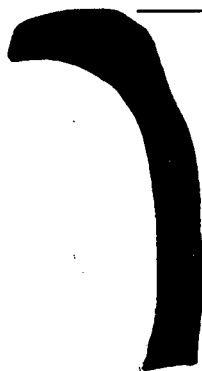

F85-7280

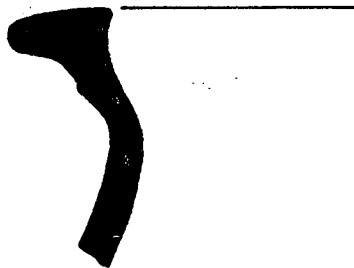

F85-7283

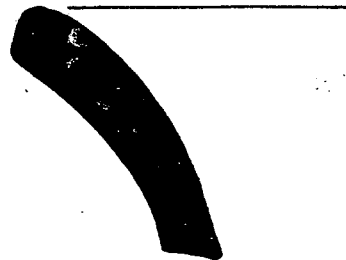

F85-7287

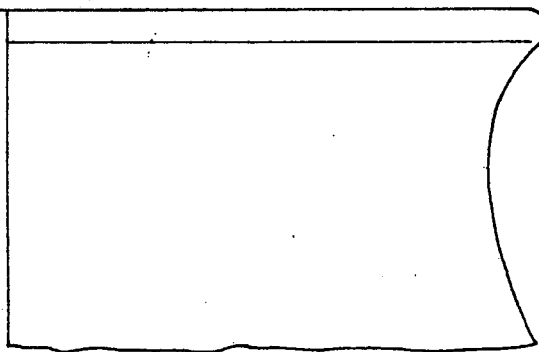

F85-7286

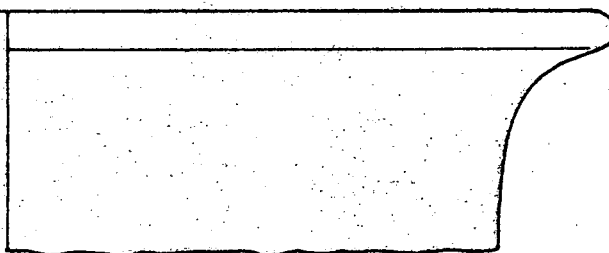

F85-7288

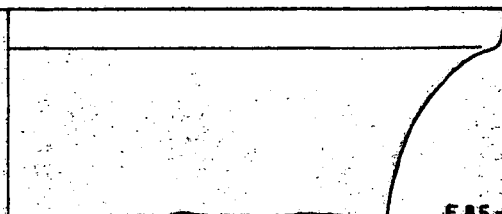

F85-7293



F85-7295

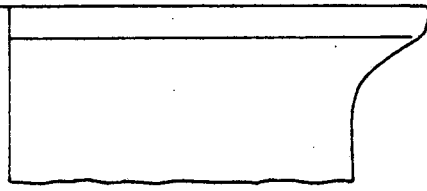

F85-7296

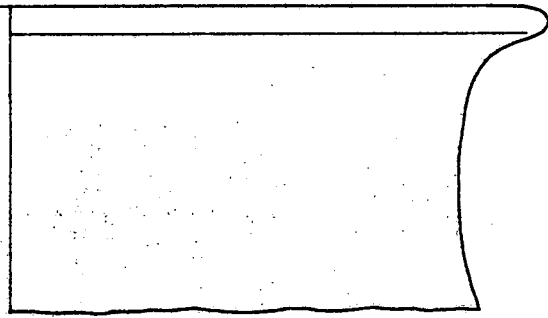

F85-7298



F85-7299



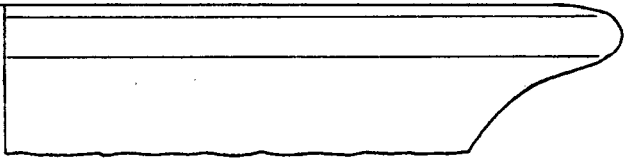

F85-7300

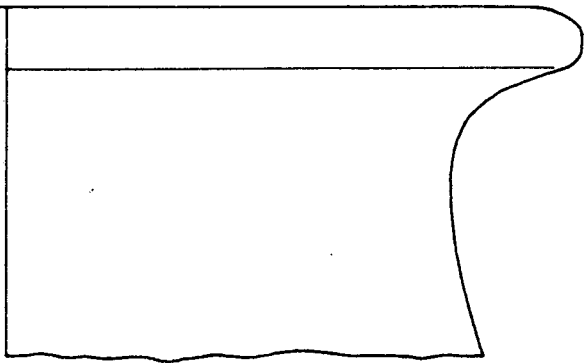
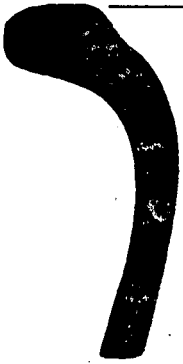

F85-7301

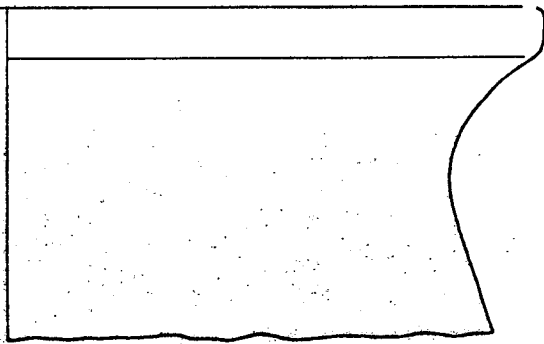
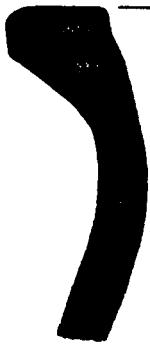

F85-7302



F85-7305



F85-7306

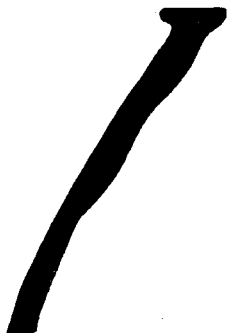

F85-7312

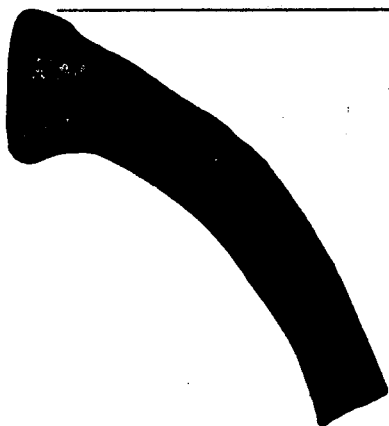

F85-7314

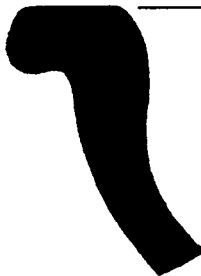

F85-7315

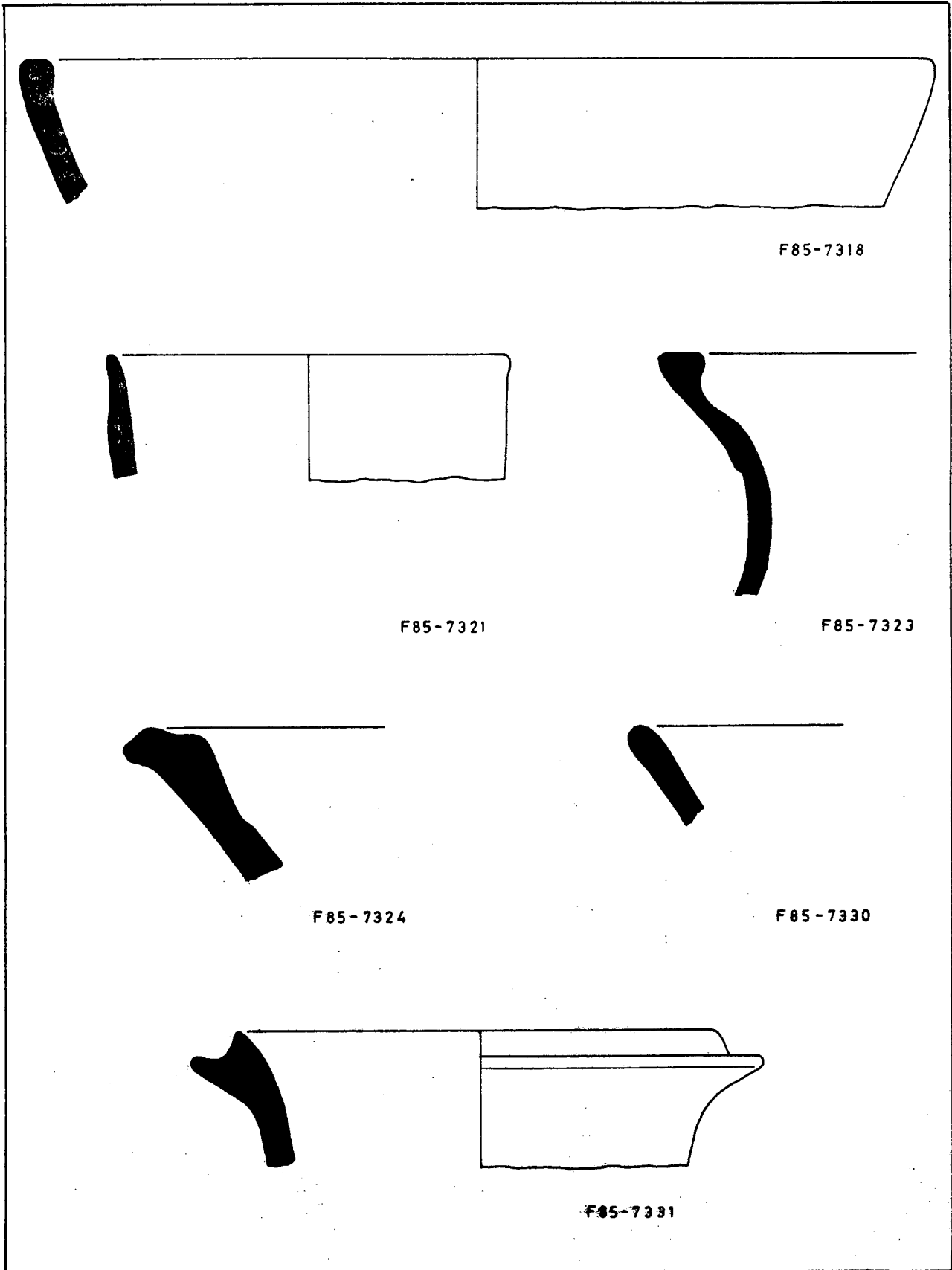



F85-7336



F85-7341



F85-7342

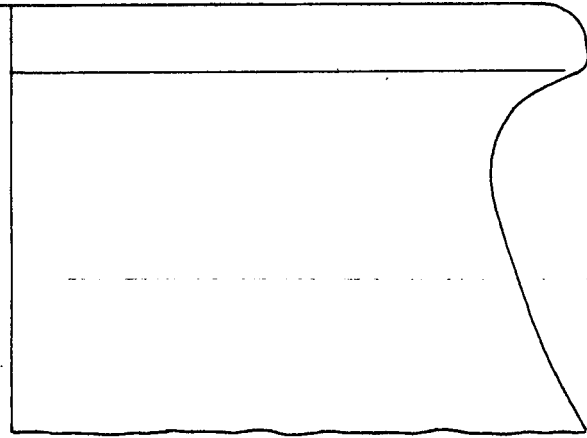

F85-7358



F85-7356



F85-7367

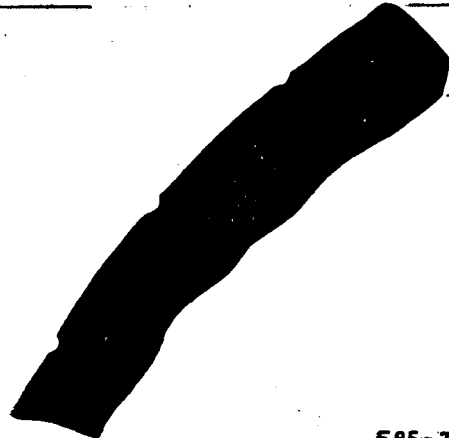

F85-7370



F85-7359

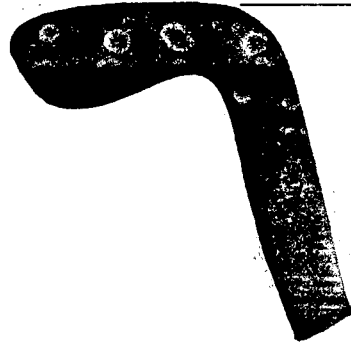

F85-7371



F85-7379

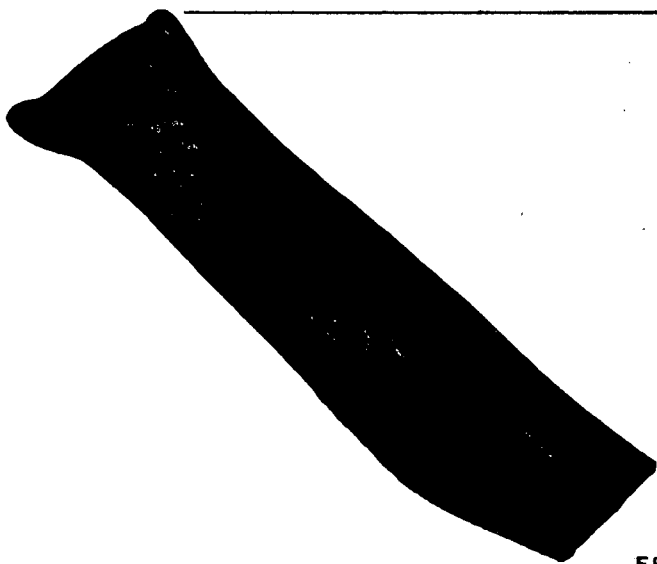

F85-7381



F85-7384

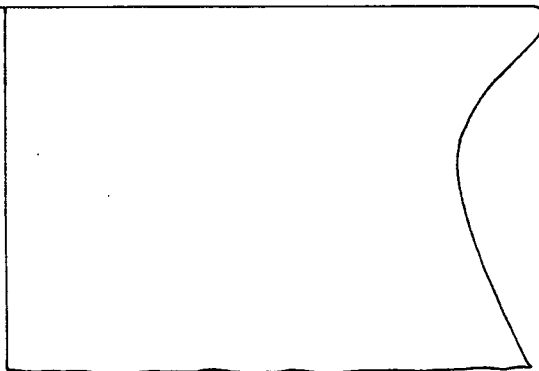

F85-7385

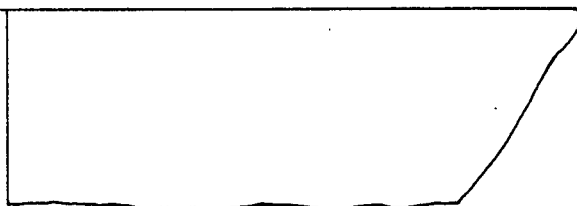

F85-7387



F85-7388



F85-7389



F85-7443

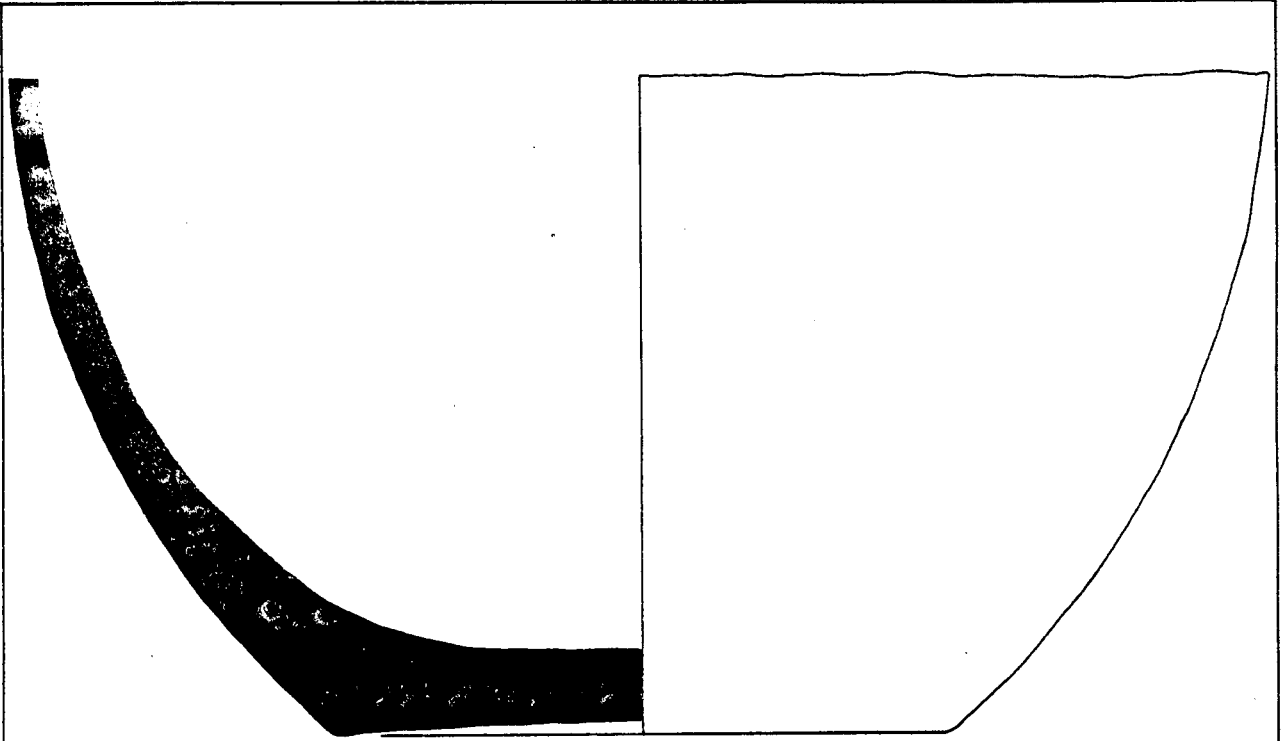

F85-7440

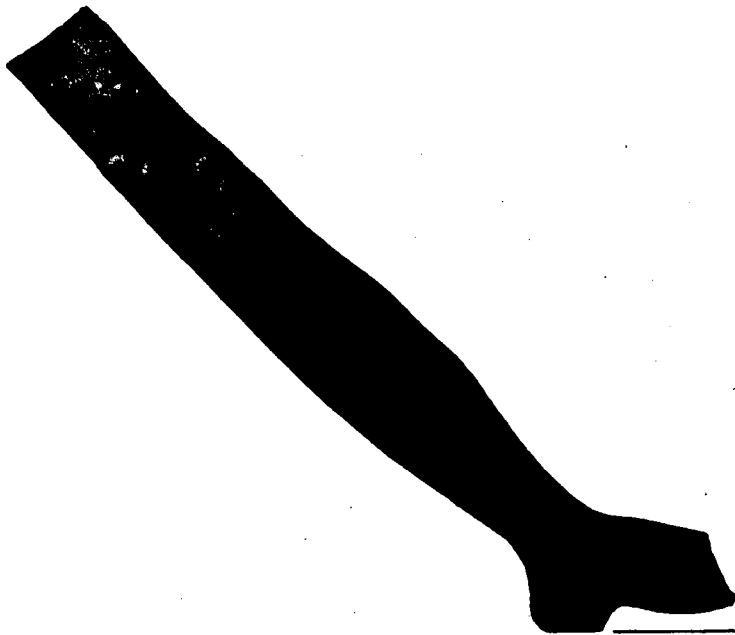

F85-7441

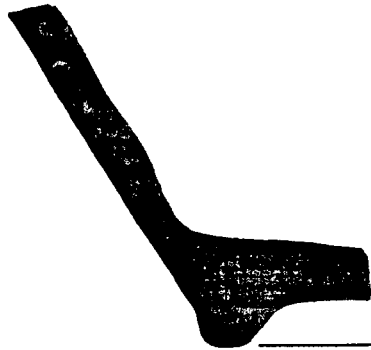

F85-7444

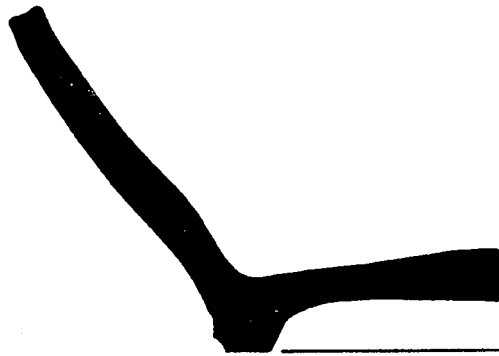

F85-7445

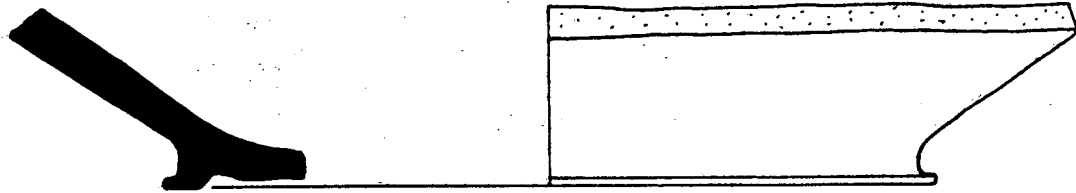

F85-7449



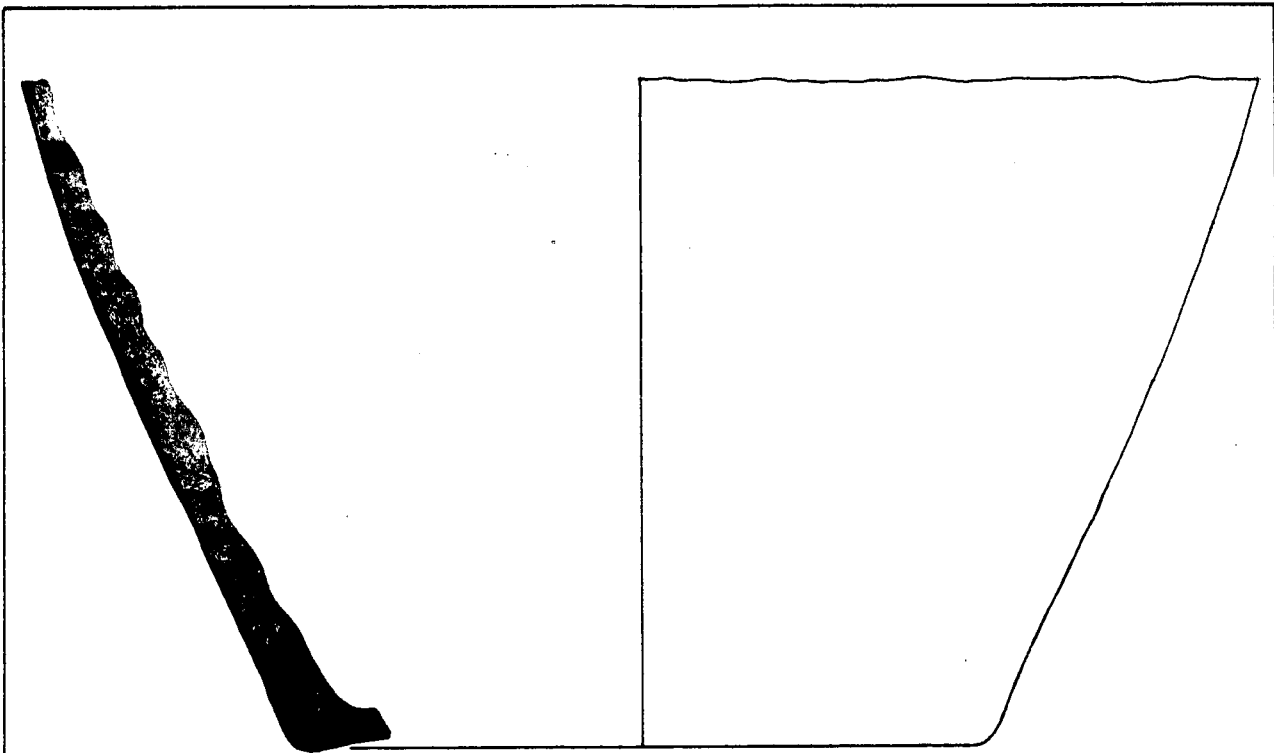

F85-7446

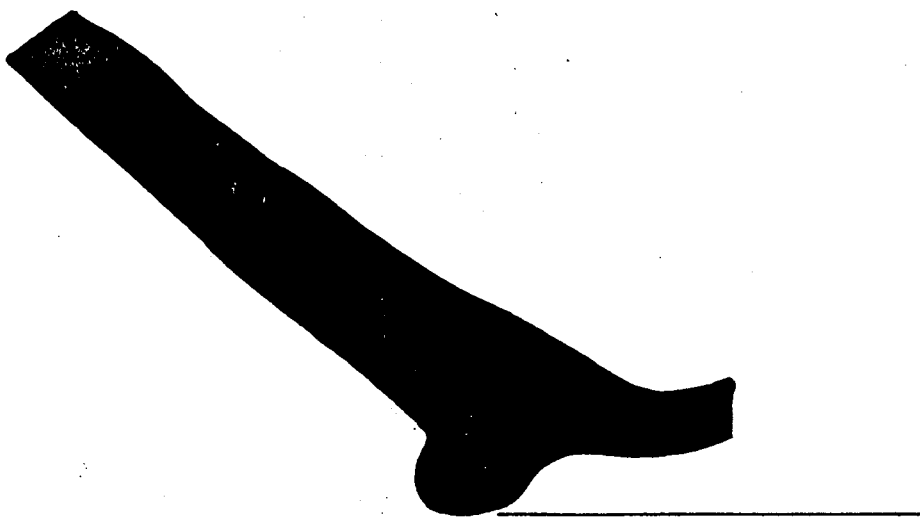

F85-7453

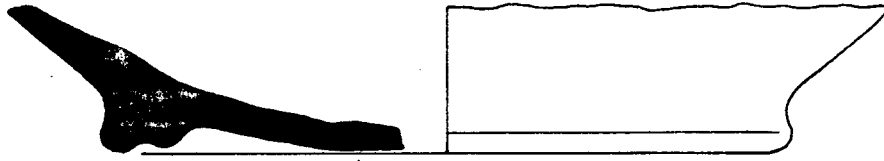

F85-7475

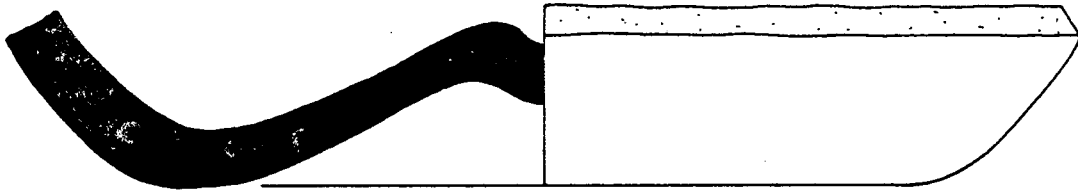

F85-7479

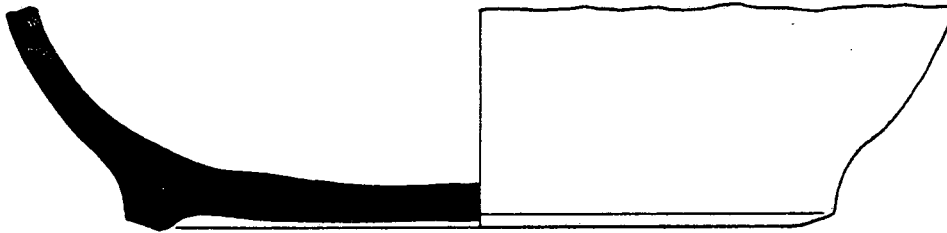

F85-7480

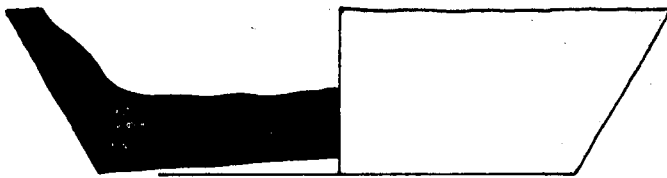

F85-7481



F85-7482



F85-7483

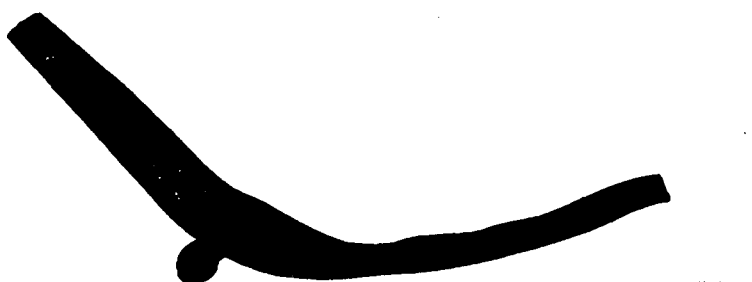

F85-7484

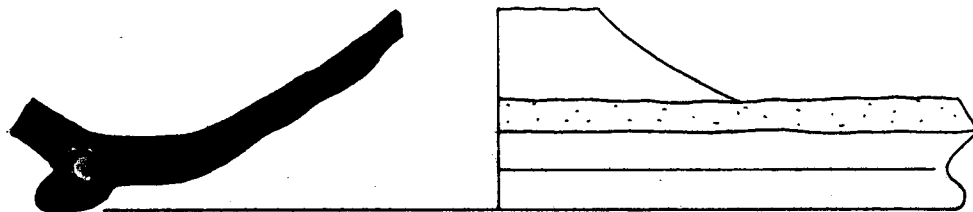

F85-7485



F85-7486

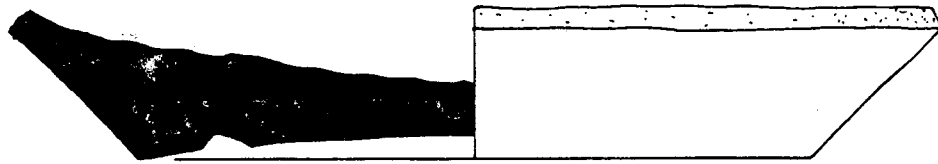

F85-7487

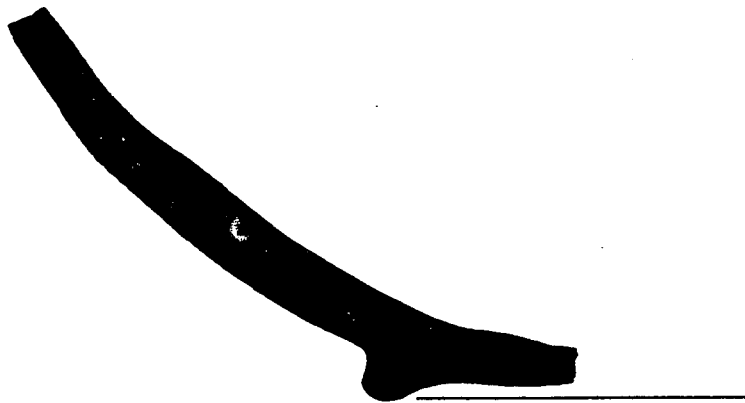

F85-7488

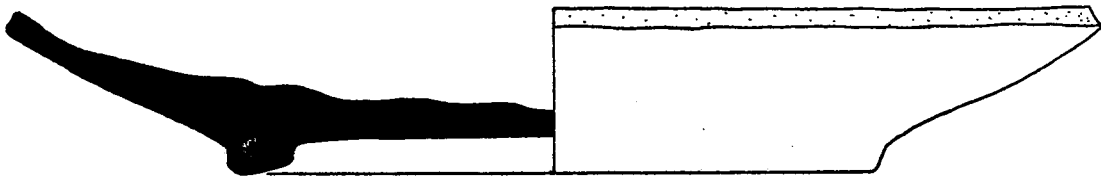

F85-7489



F85-7490

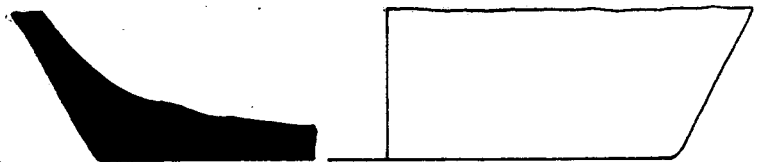

F85-7491



F85-7492

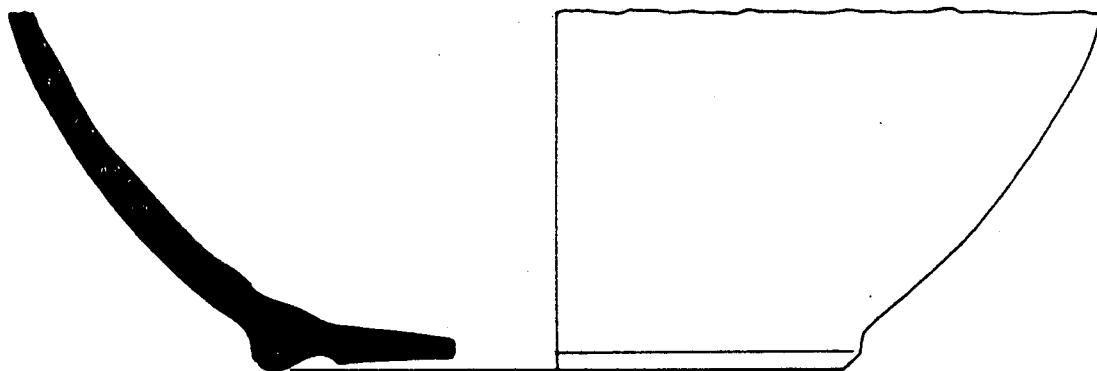

F85-7493

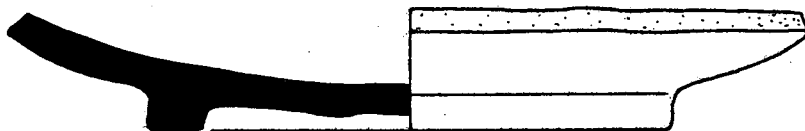

F85-7494



F85-7495



F85-7496

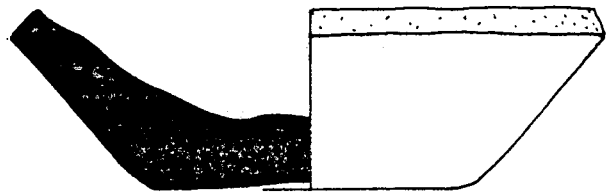

F85-7497

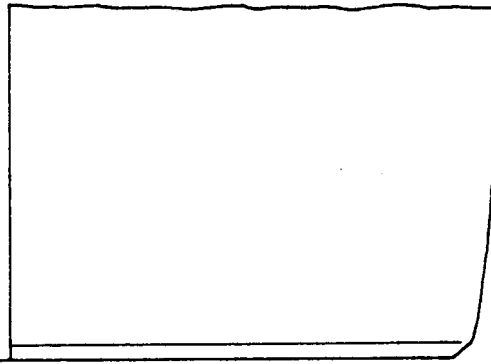
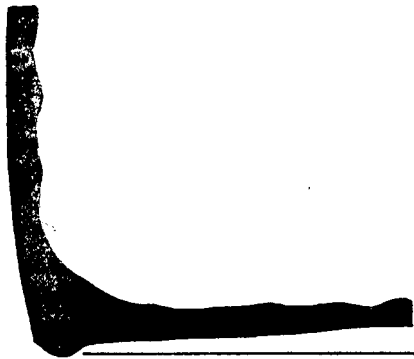

F85-7498

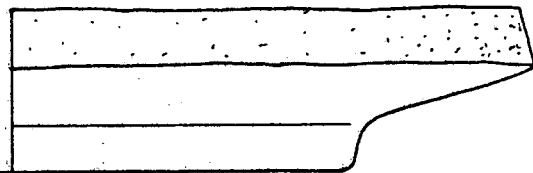
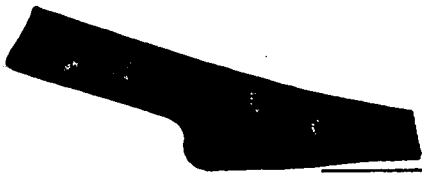

F85-7501

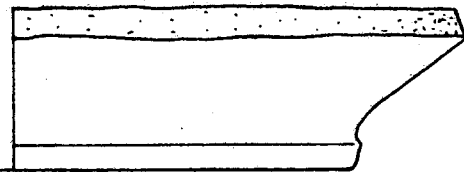
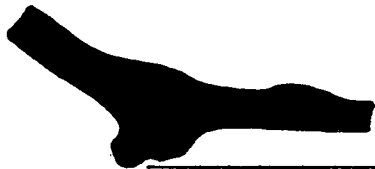

F85-7507

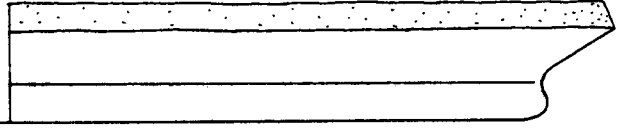

F85-7508



F85-7511

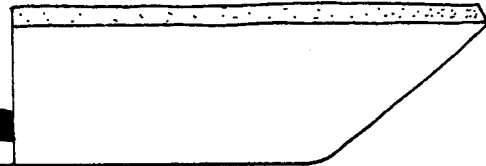

F85-7513

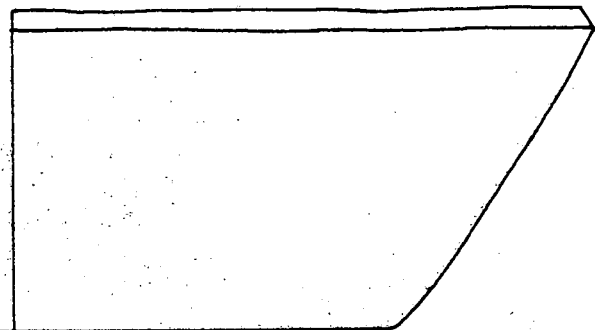
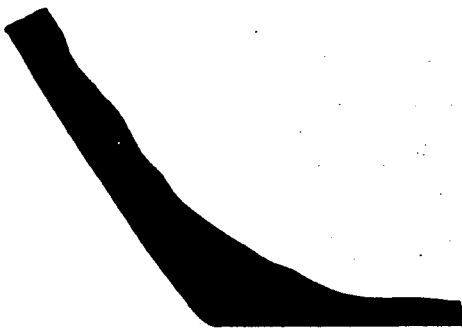

F85-7518

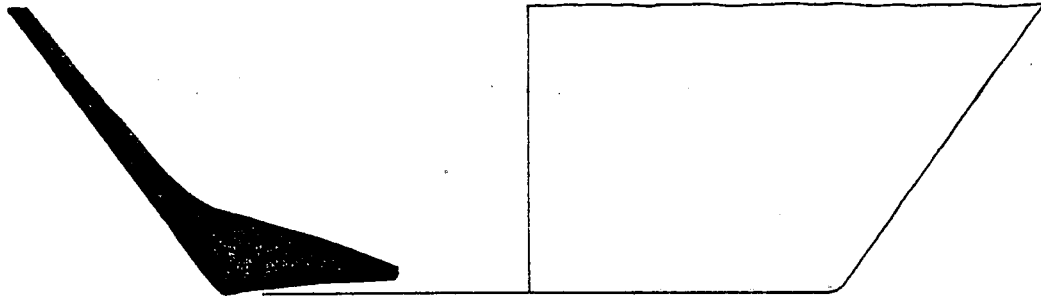

F85-7520

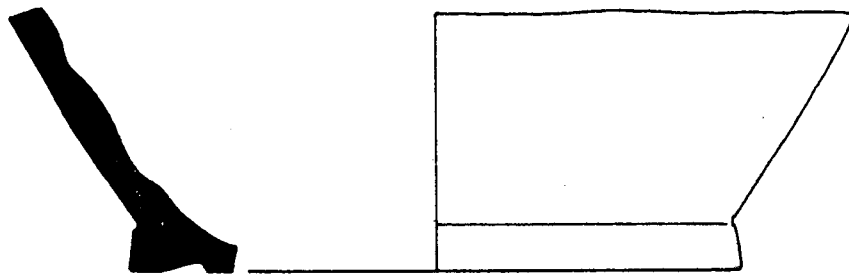

F85-7521



F85-7522

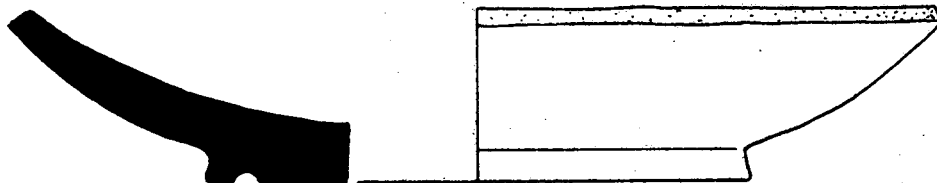

F85-7523



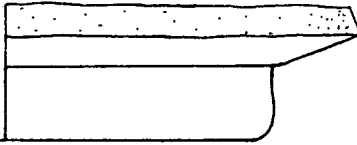

F85-7524

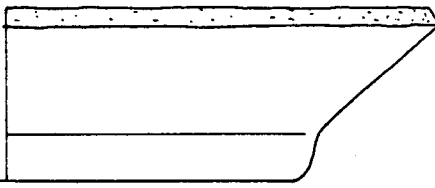

F85-7929

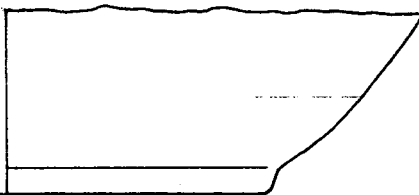

F85-7532

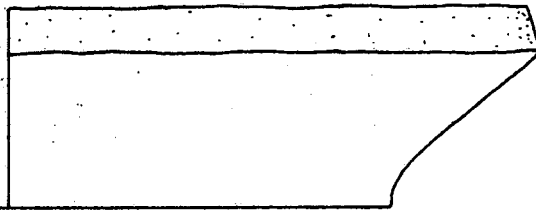

F85-7533

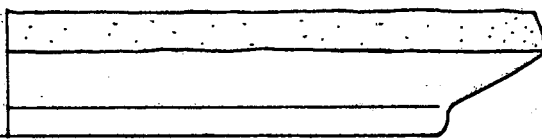
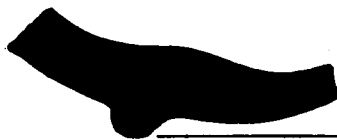

F85-7534

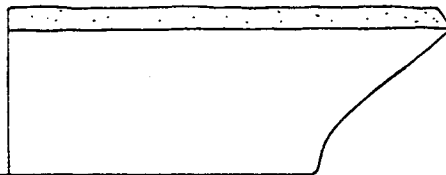

F85-7535

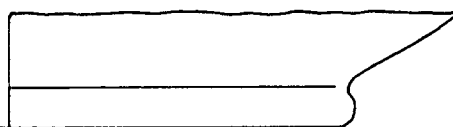

F85-7540

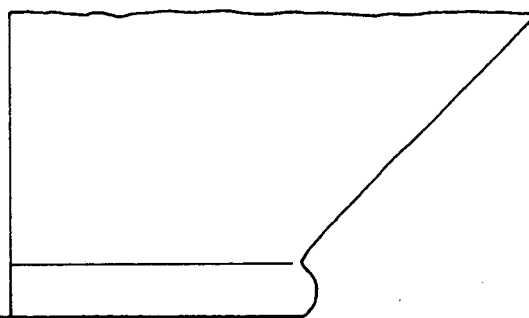
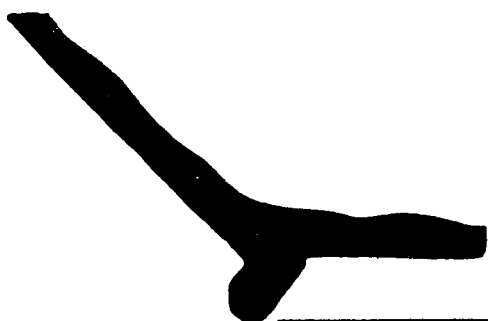

F85-7541



F85-7545

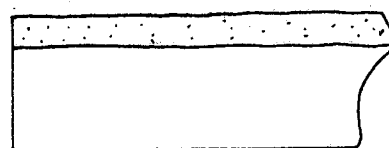

F85-7549

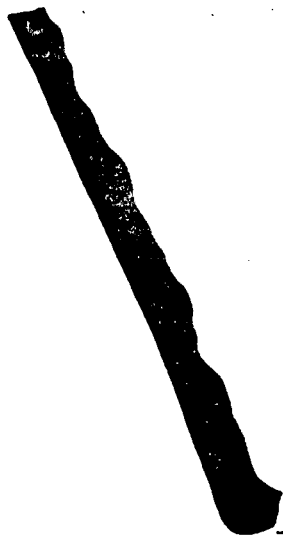

F85-7550

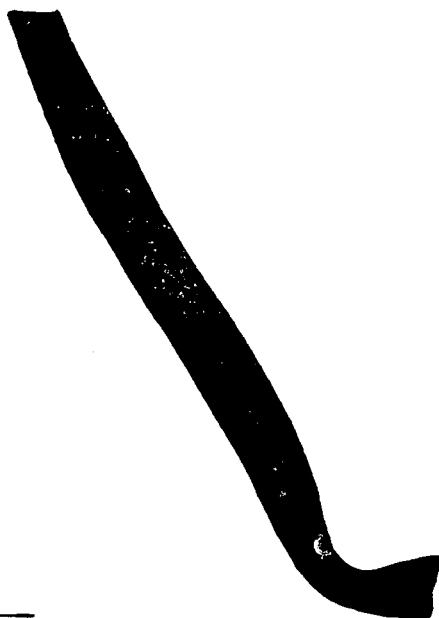

F85-7551

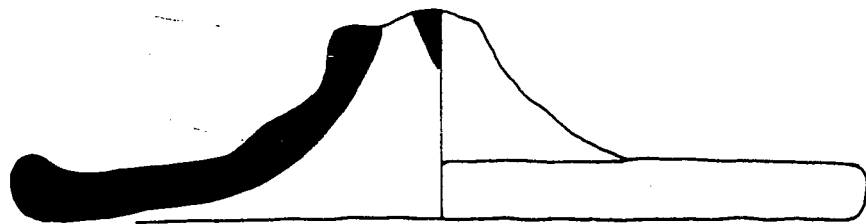

F85-7556

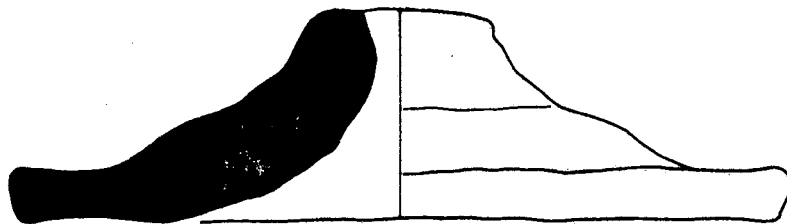

F85-7557

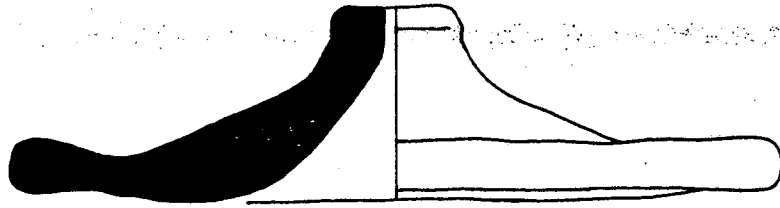

F85-7559

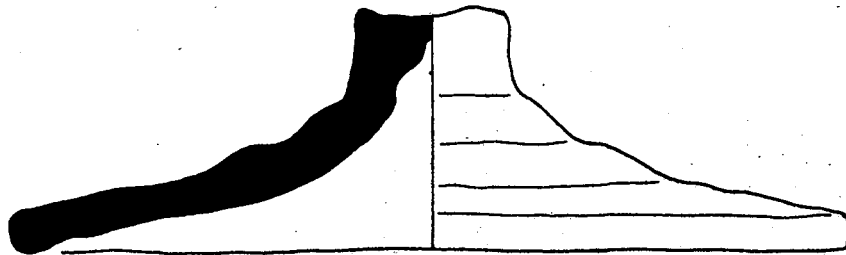

F85-7561

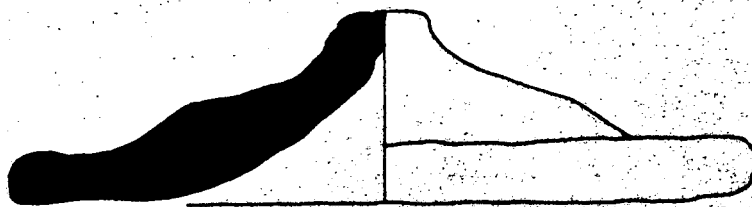

F85-7568

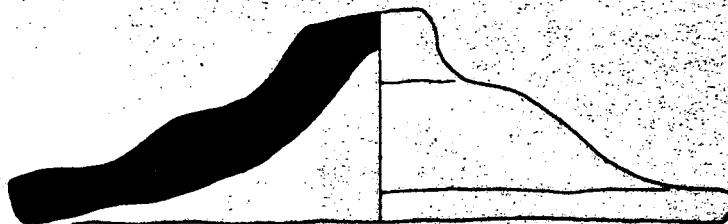

F85-7569

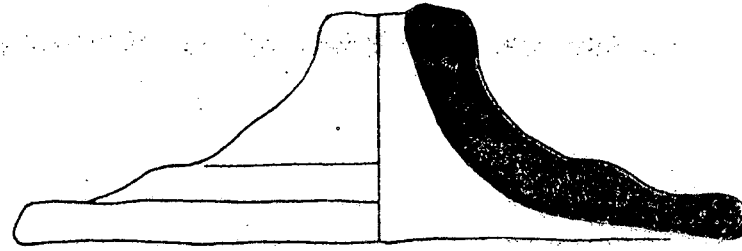

F82-2275

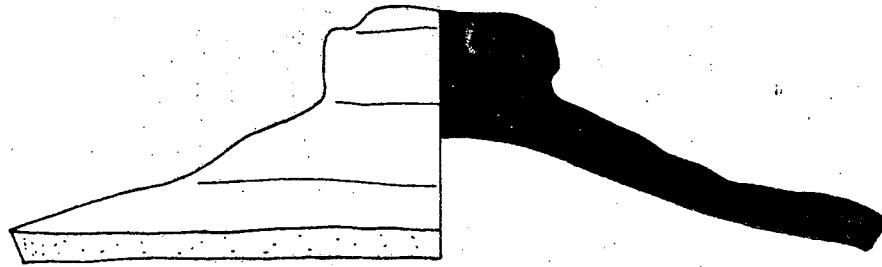

F82-2276

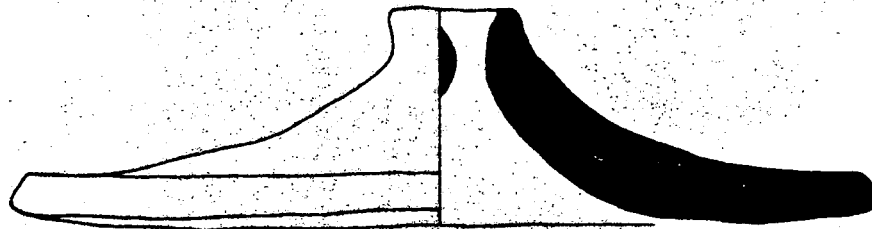

F82-2278

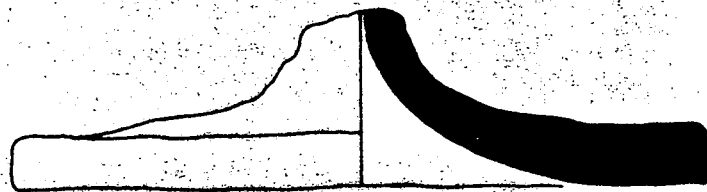

F82-2279

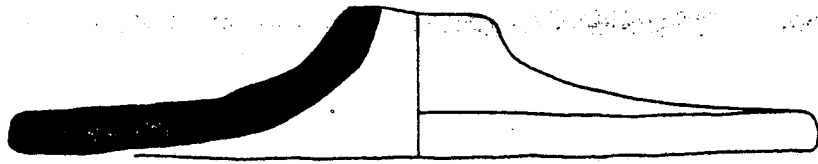

F85-7582

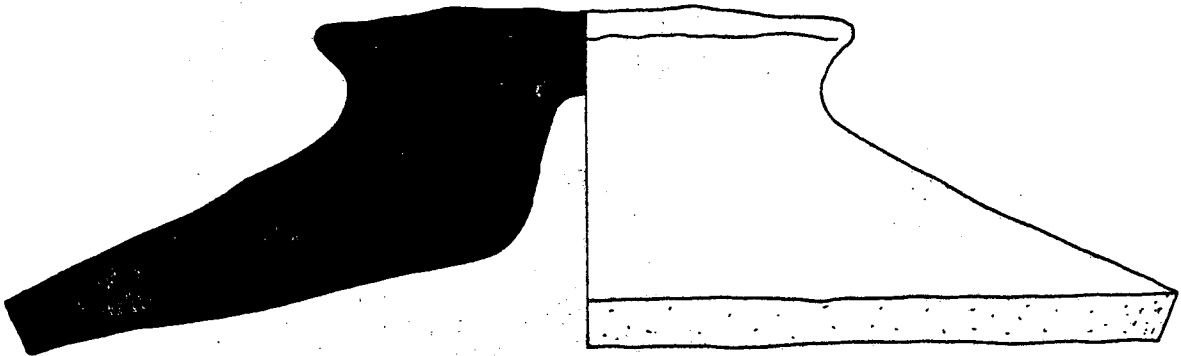

F85-5783

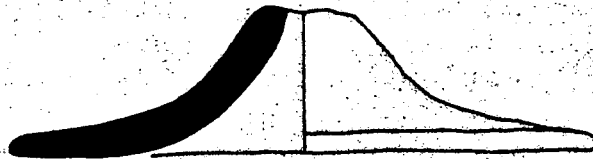

F85-5784

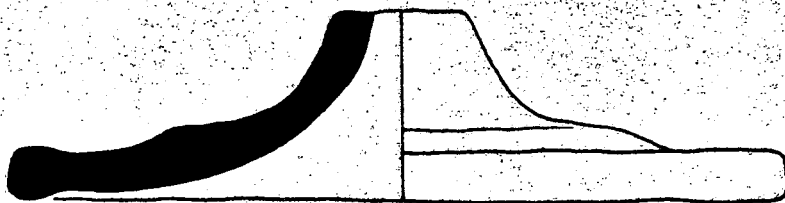

F85-5787

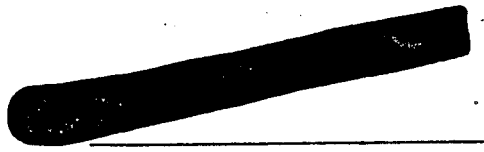

F85-7589



F85-7590

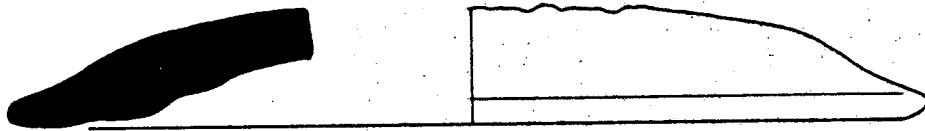

F85-7603

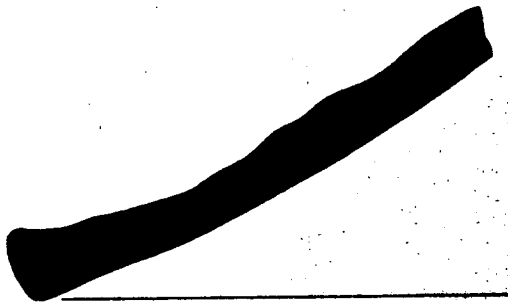

F85-7605



F85-7606



F85-7608



F85-7618

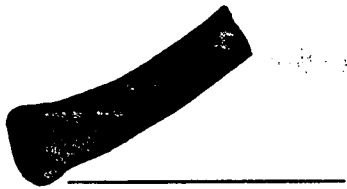

F 85-7619

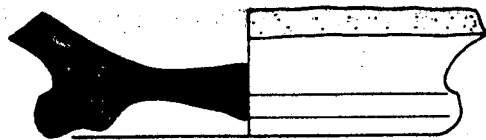

F 85-7630

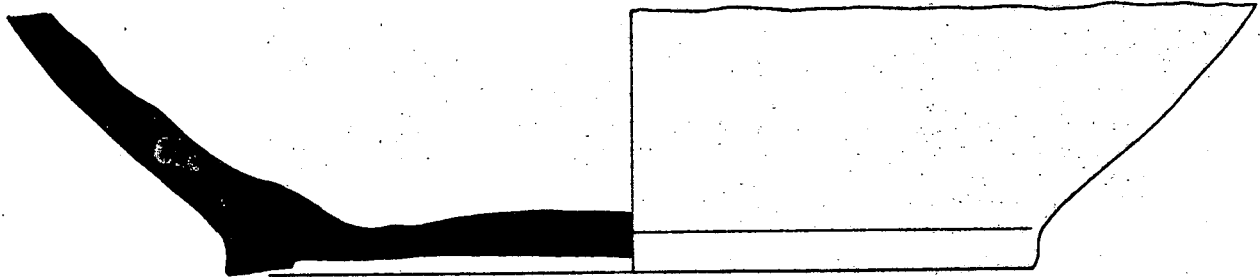

F 85-7629



F 85-7631



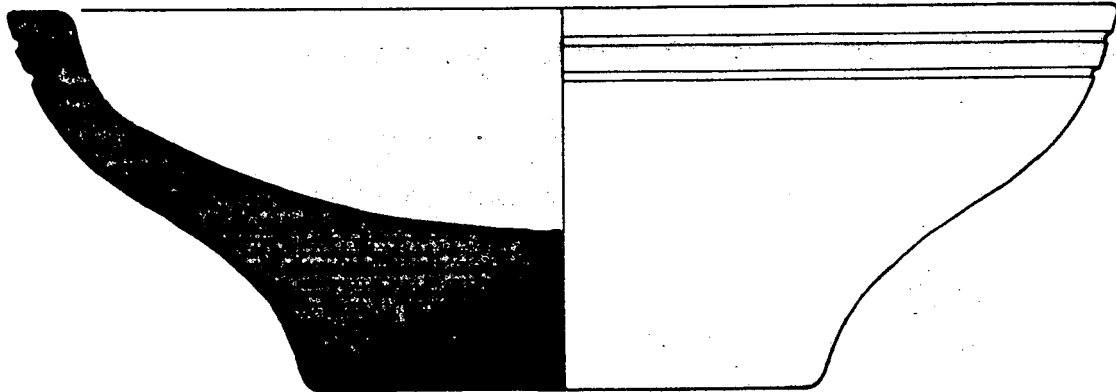

F85-7653

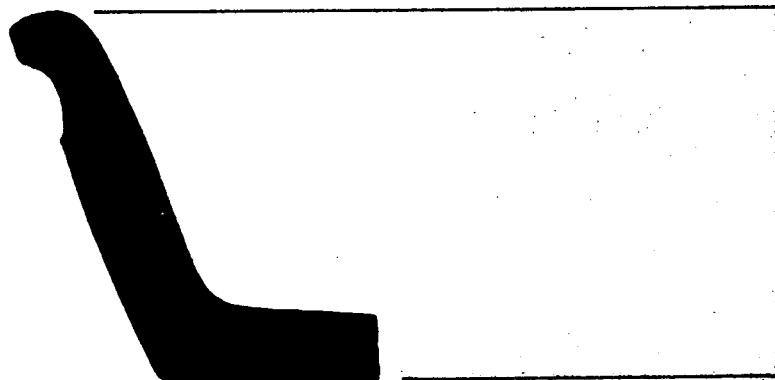

F85-9545

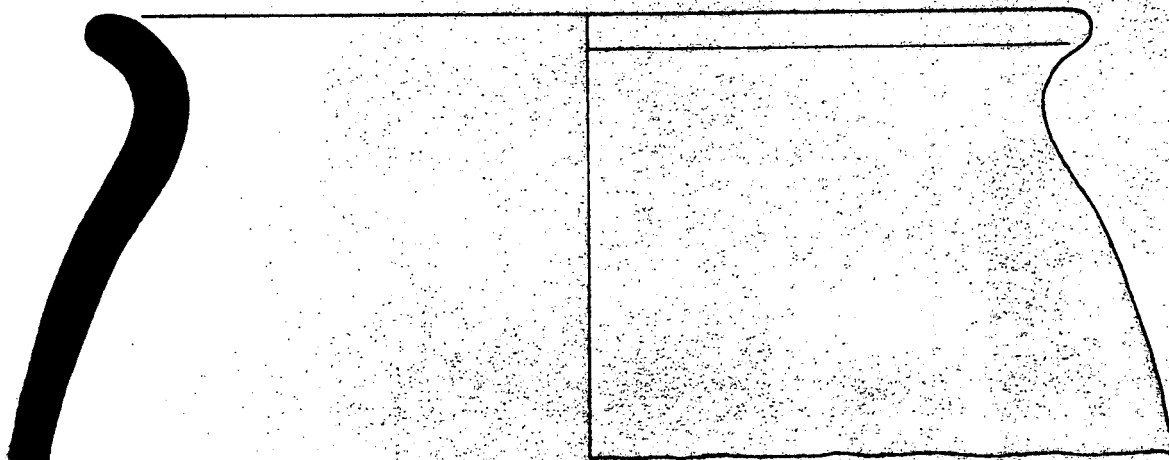

F85-9549



F85-9551



F85-9552



F85-9557



F85-9558

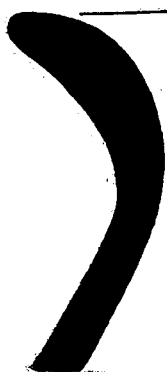

F85-9559



F85-9560



F85-9561

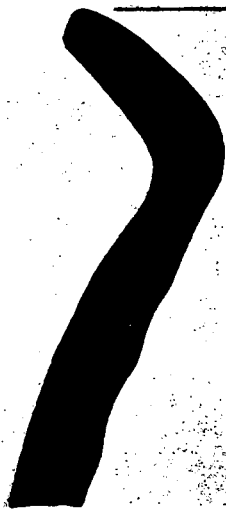

F85-9564



F85-9577



F85-9580



F85-9582



F85-9594

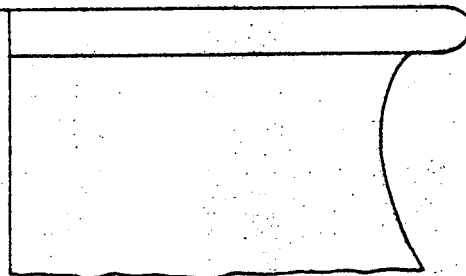
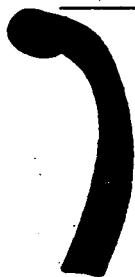

F85-9595



F85-9599



F85-9600



F85-9604

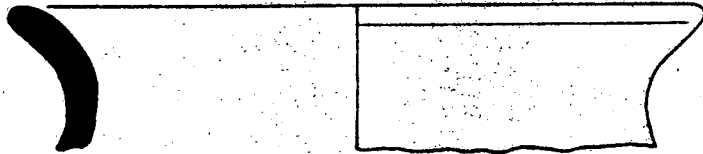

F85-9612

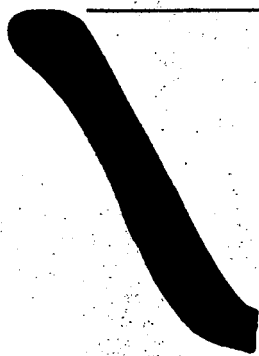

F85-9613



F85-9616



F85-9618

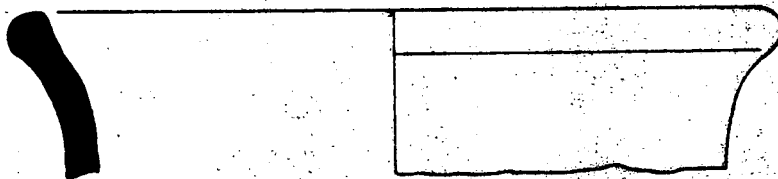

F85-9635



F85-9639



F85-9641





F85-9644

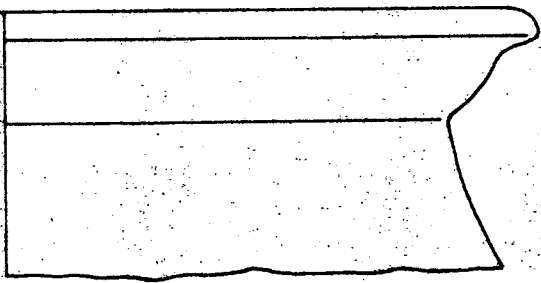

F85-9645

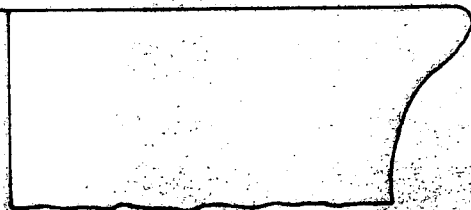

F85-9649



F85-9654

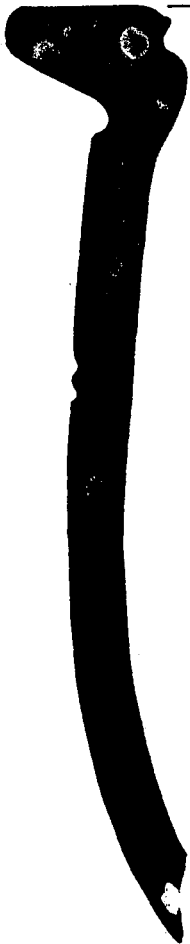

F85-9672

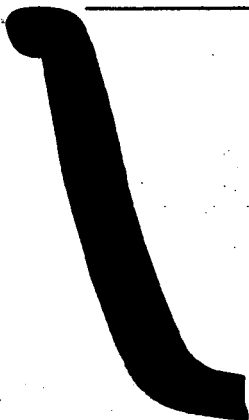

F85-9674

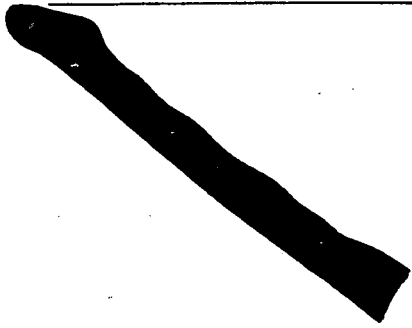

F85-9676

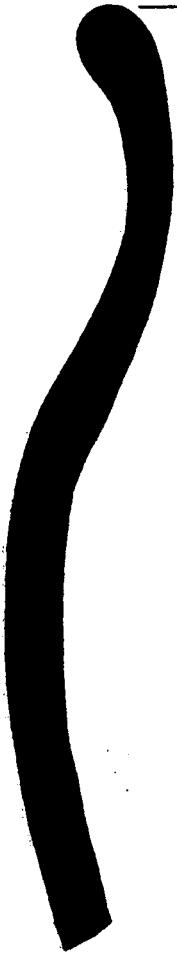

F85-9678

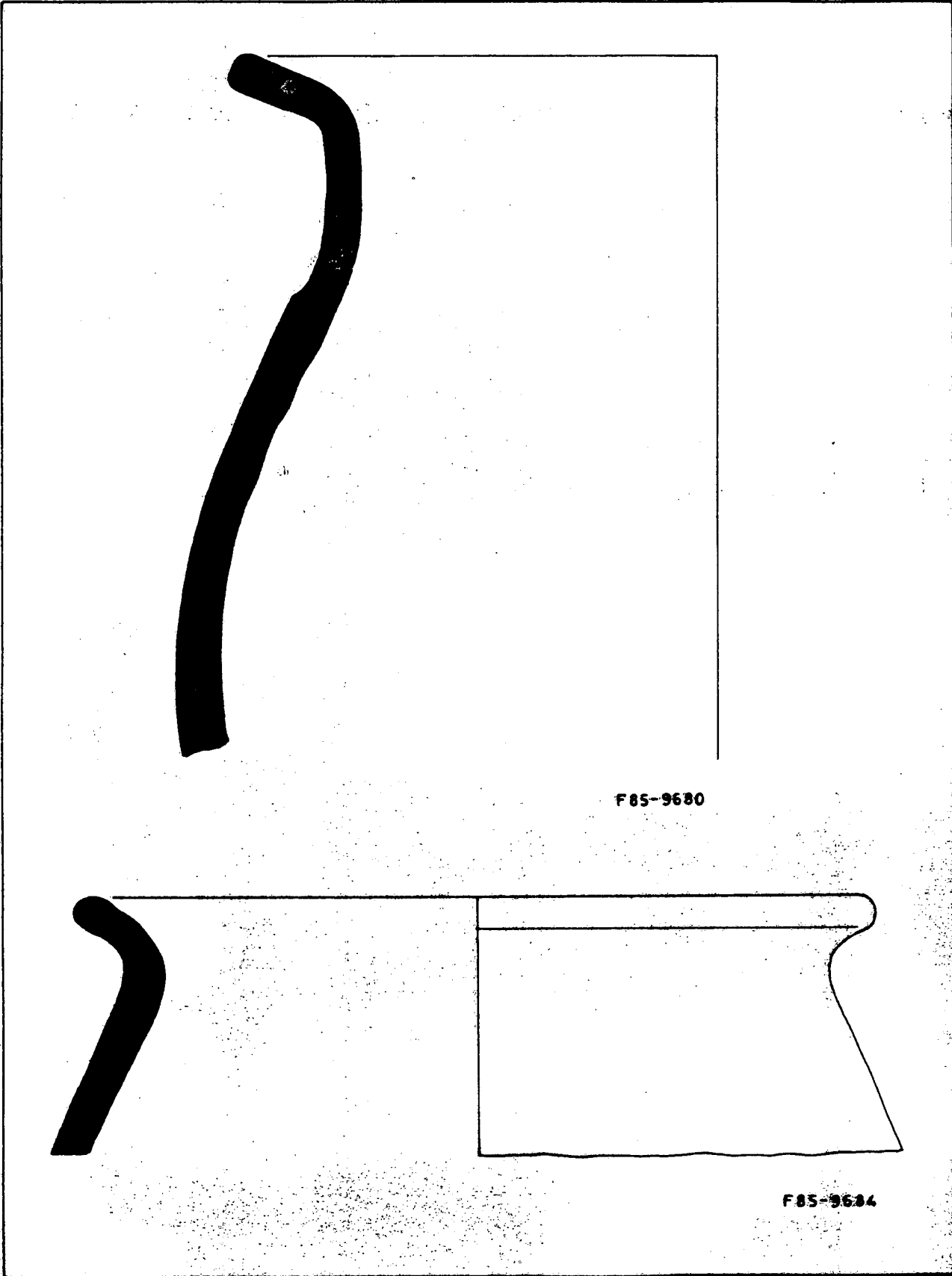

F85-9680

F85-9684



F85-9683

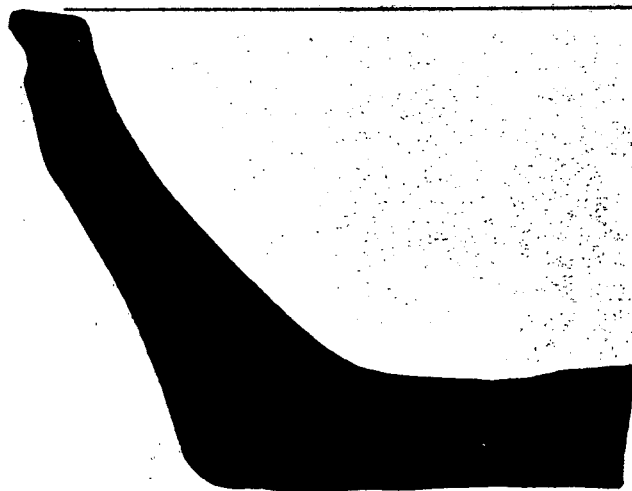

F85-9685



F85-9689

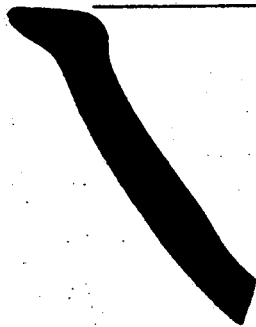

F85-9690



F85-9692

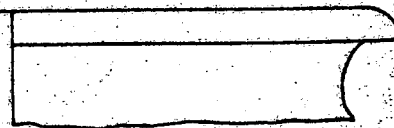

F85-9696

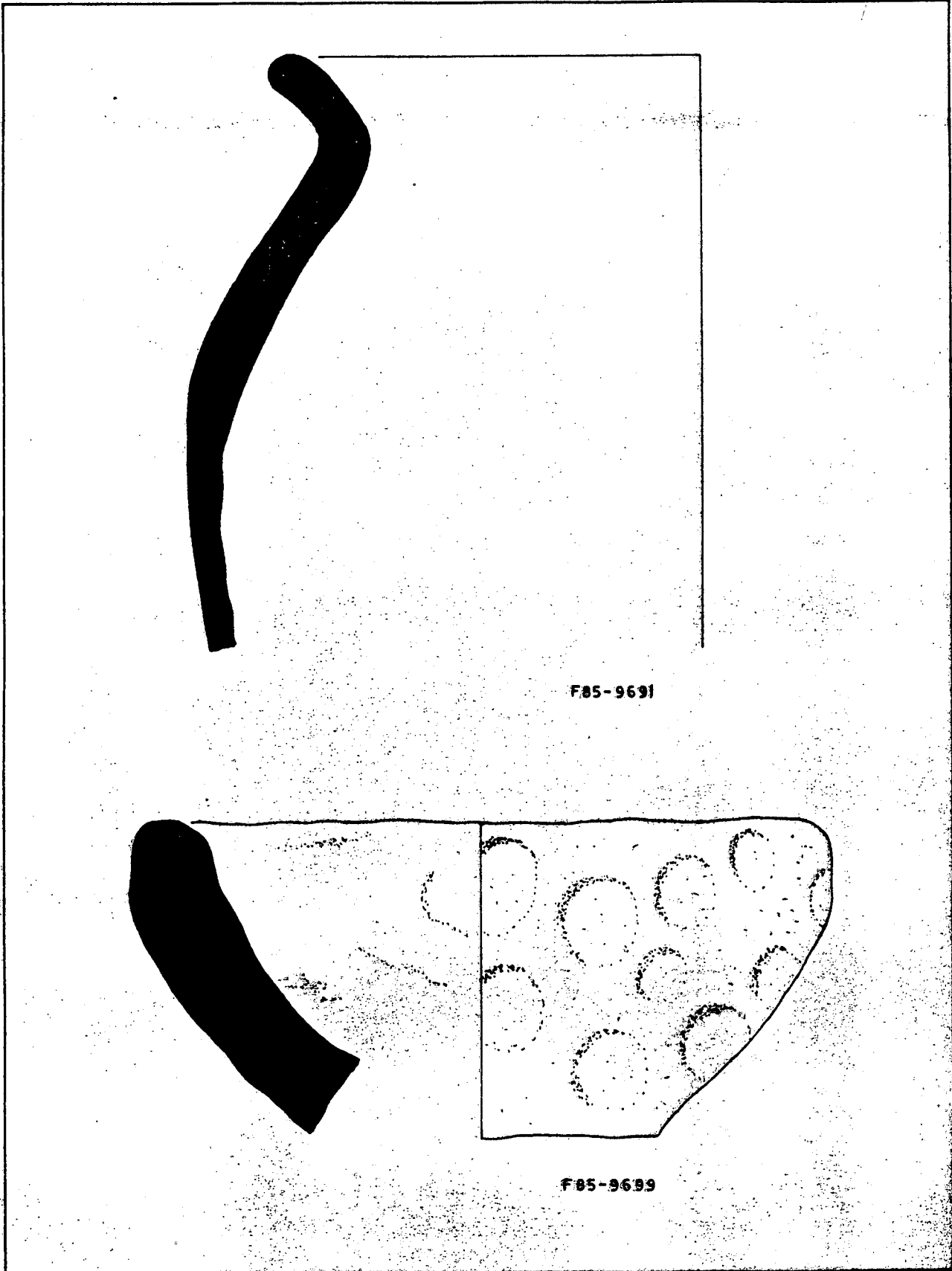

F85-9691

F85-9689

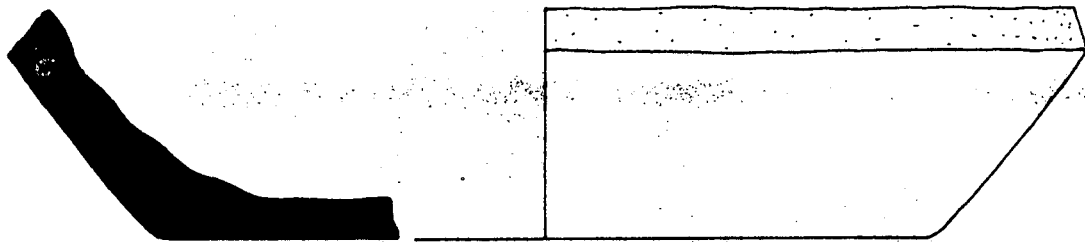

F85-9705

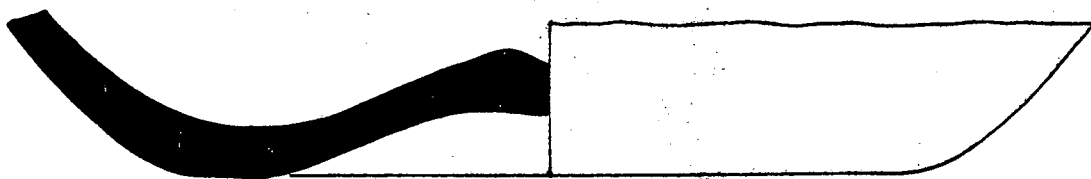

F85-9709

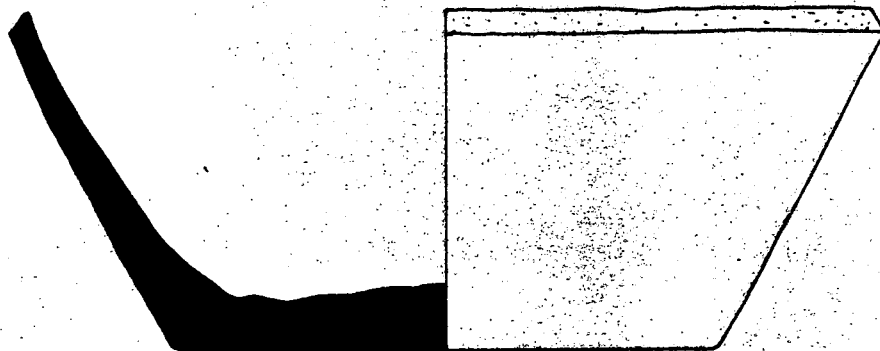

F85-9710



F85-9711



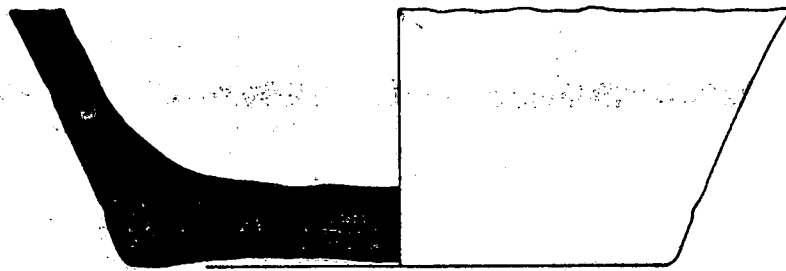

F85-9714

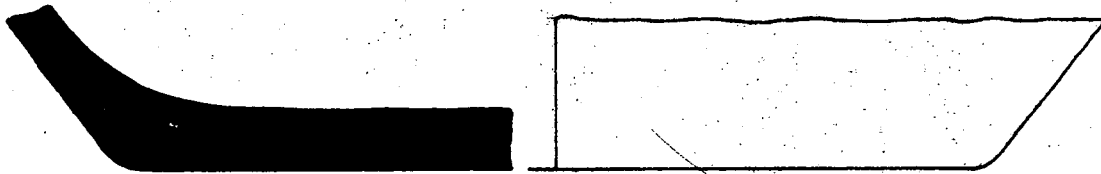

F85-9747



F85-9752

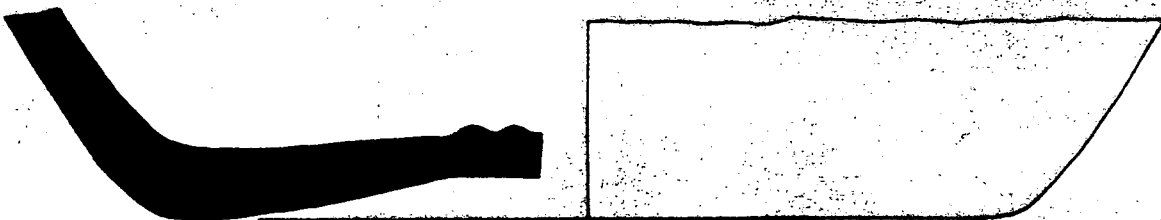

F85-9755

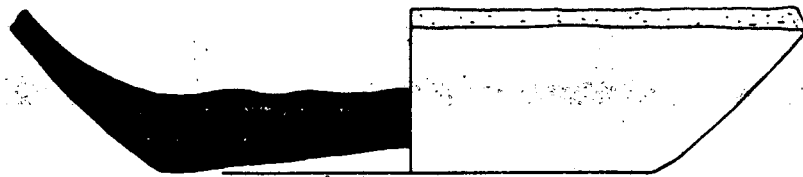

F85-9756



F85-9760

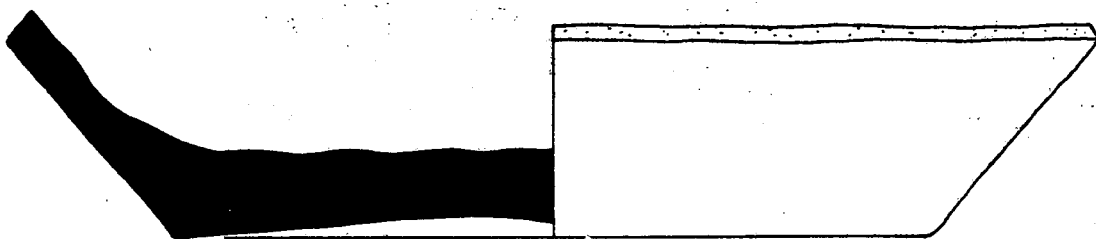

F85-9762

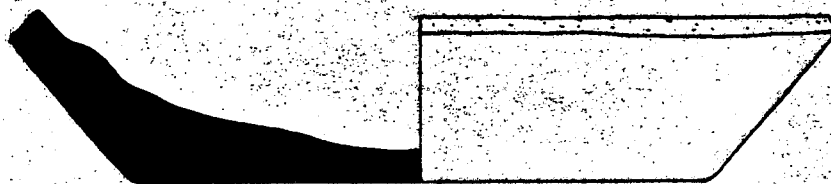

F85-9766

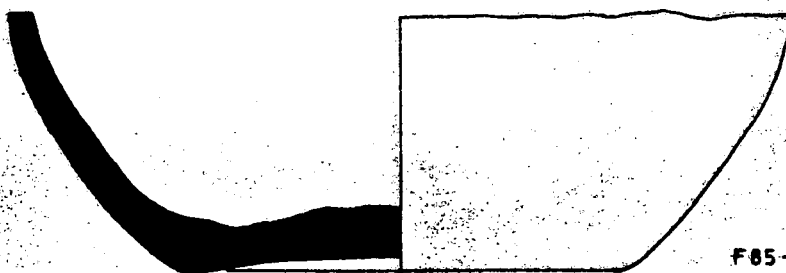

F85-9768

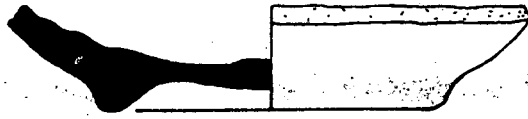

F85-9773

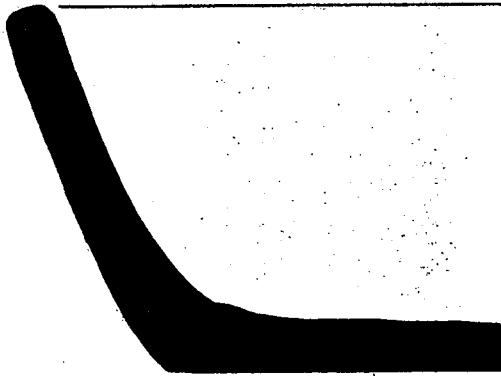

F85-9795



F85-9797

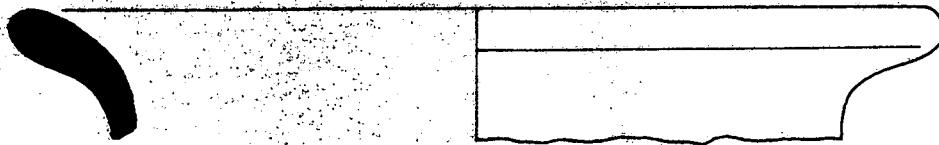

F85-9798

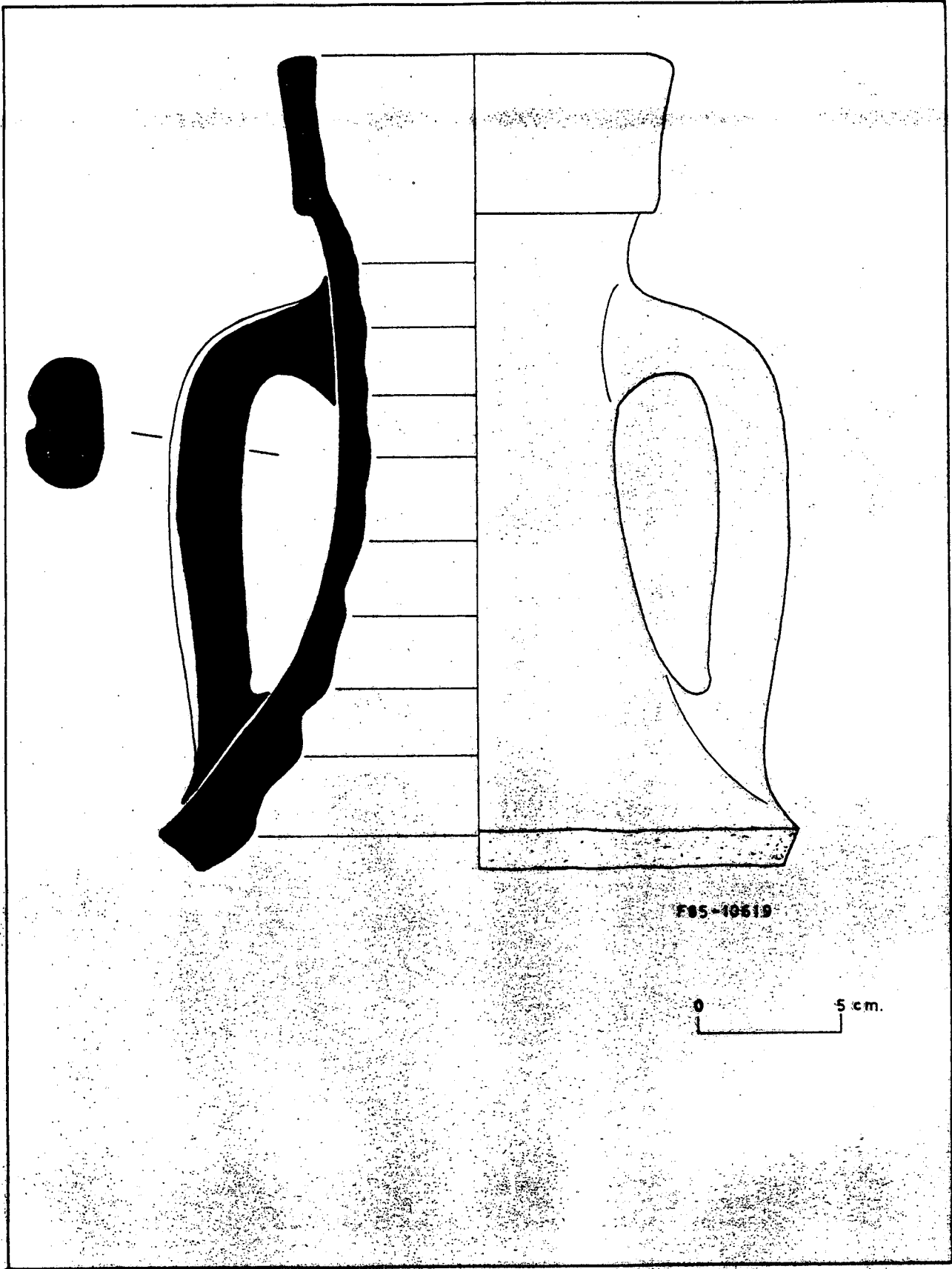

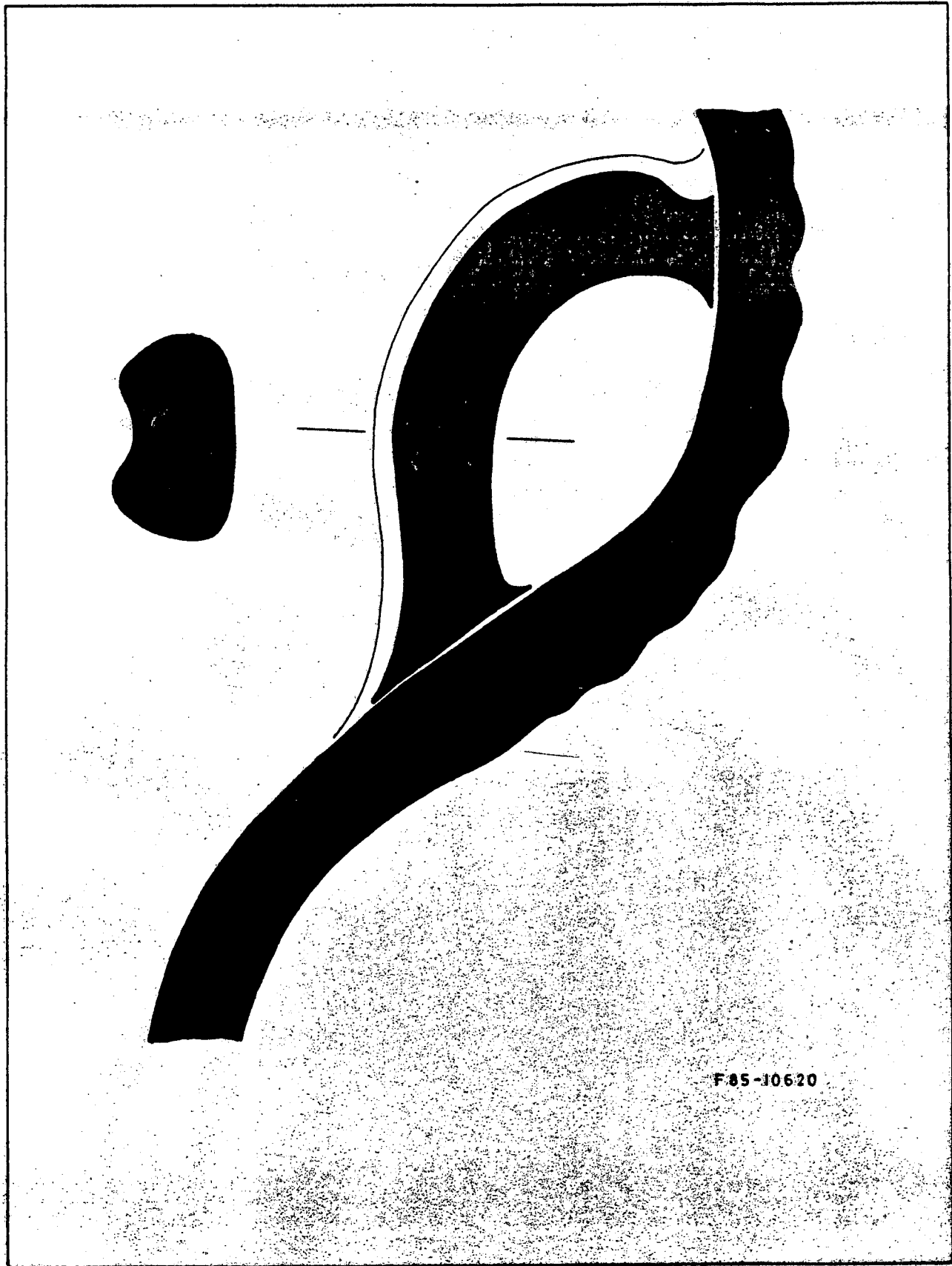

F.85-10620

PAS



F85-10621



F85-10625



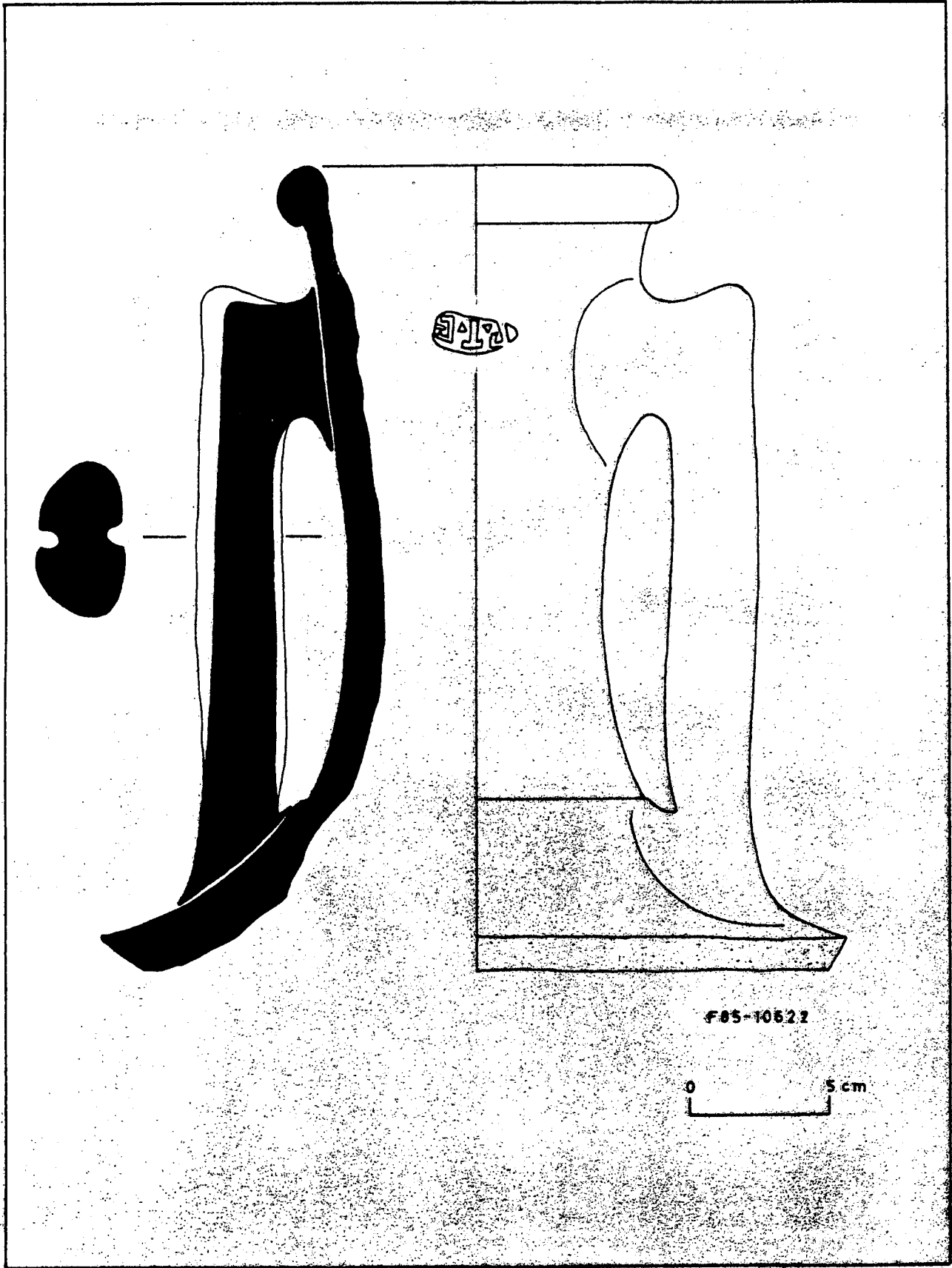

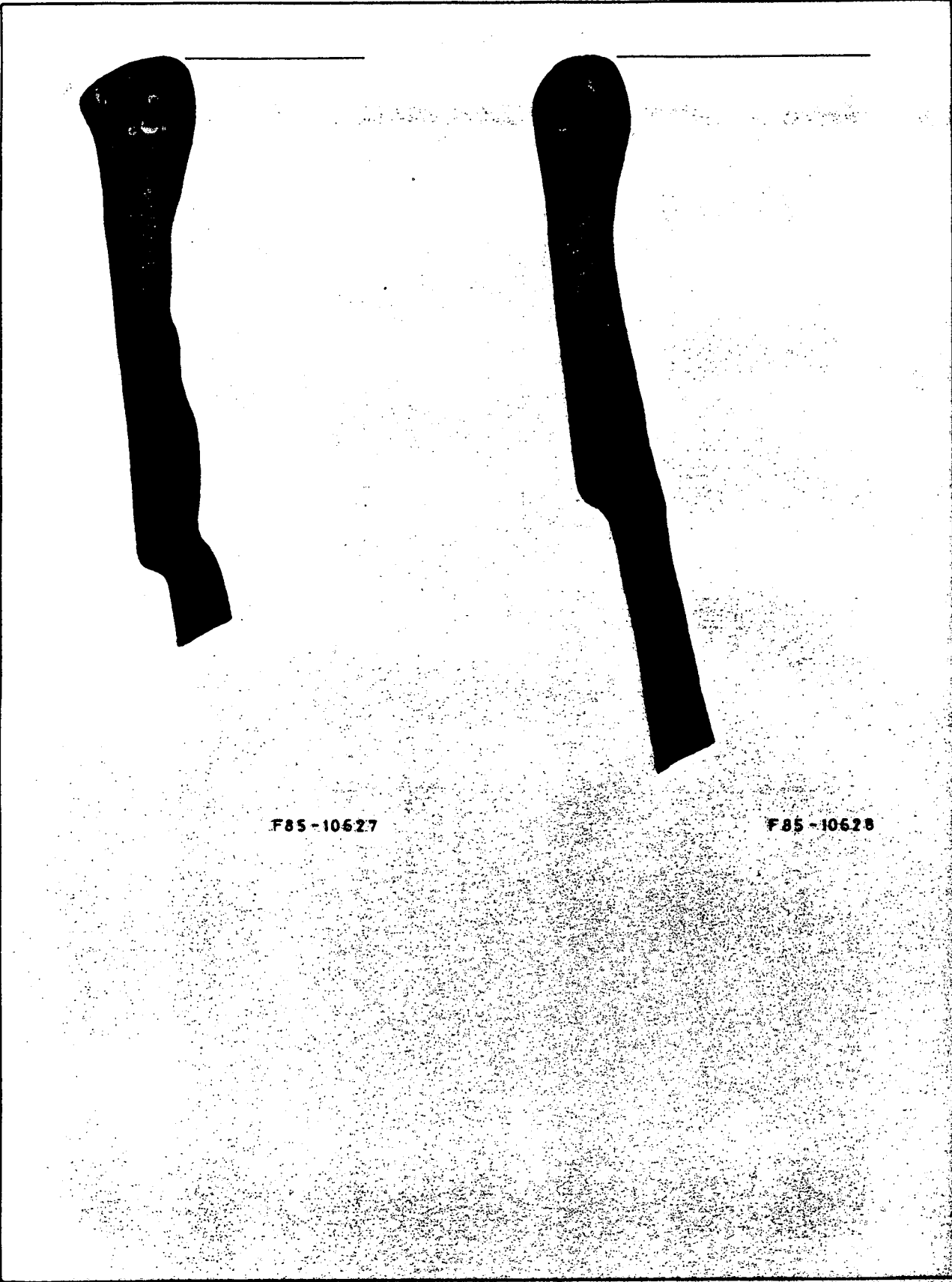

F85-10627

F85-10628



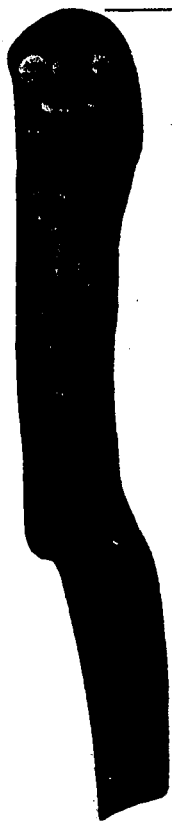

F85-10629

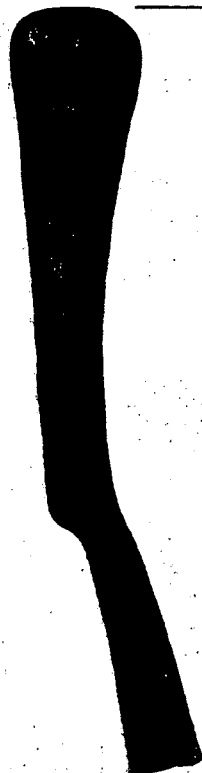

F85-10633



F85-10634



F85-10669



F85-10670

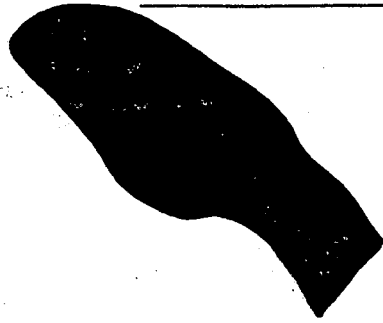

F85-10671

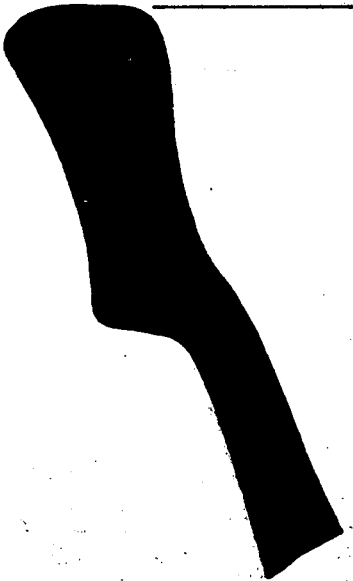

F85-10672

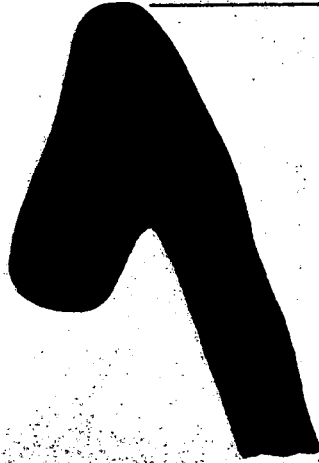

F85-10773

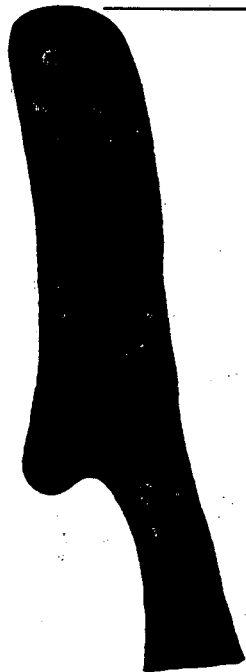

F85-10774



F85-10775

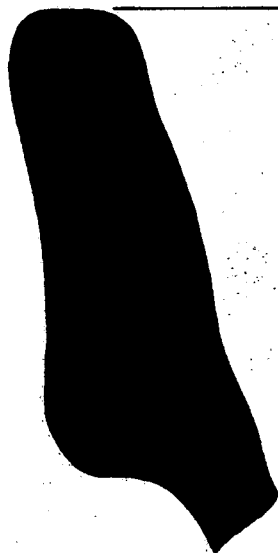

F85-10776



F85-10777

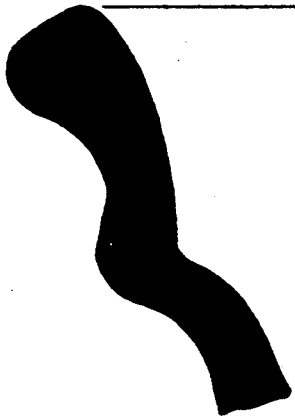

F85-10780



F85-10781



MPORCI

F85-10783

MPORCI

F85-10784



ME

F85-10785



F85-10933 bis

F85-10786

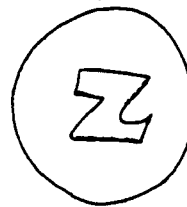

F85-10998 bis

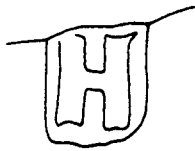

F85-10998

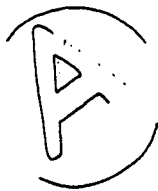

F85-10999



F85-10999bis



F85-11000

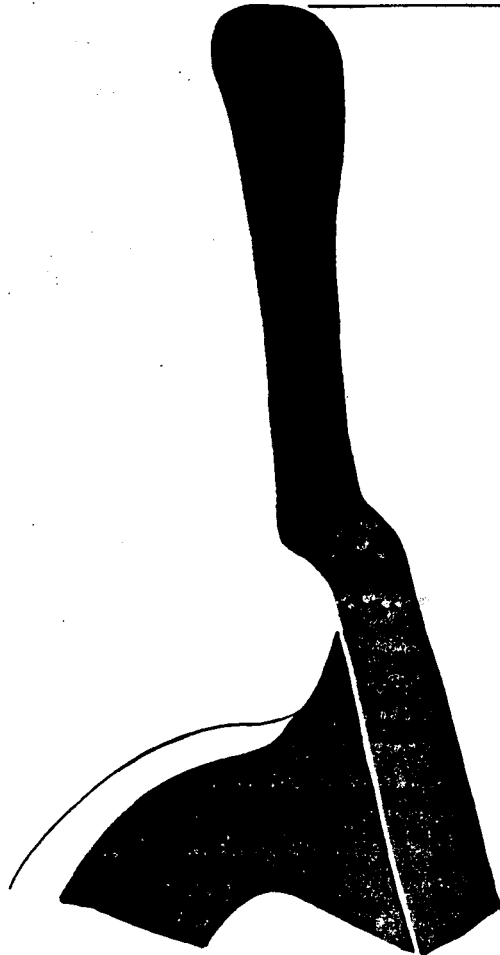

F85-11001

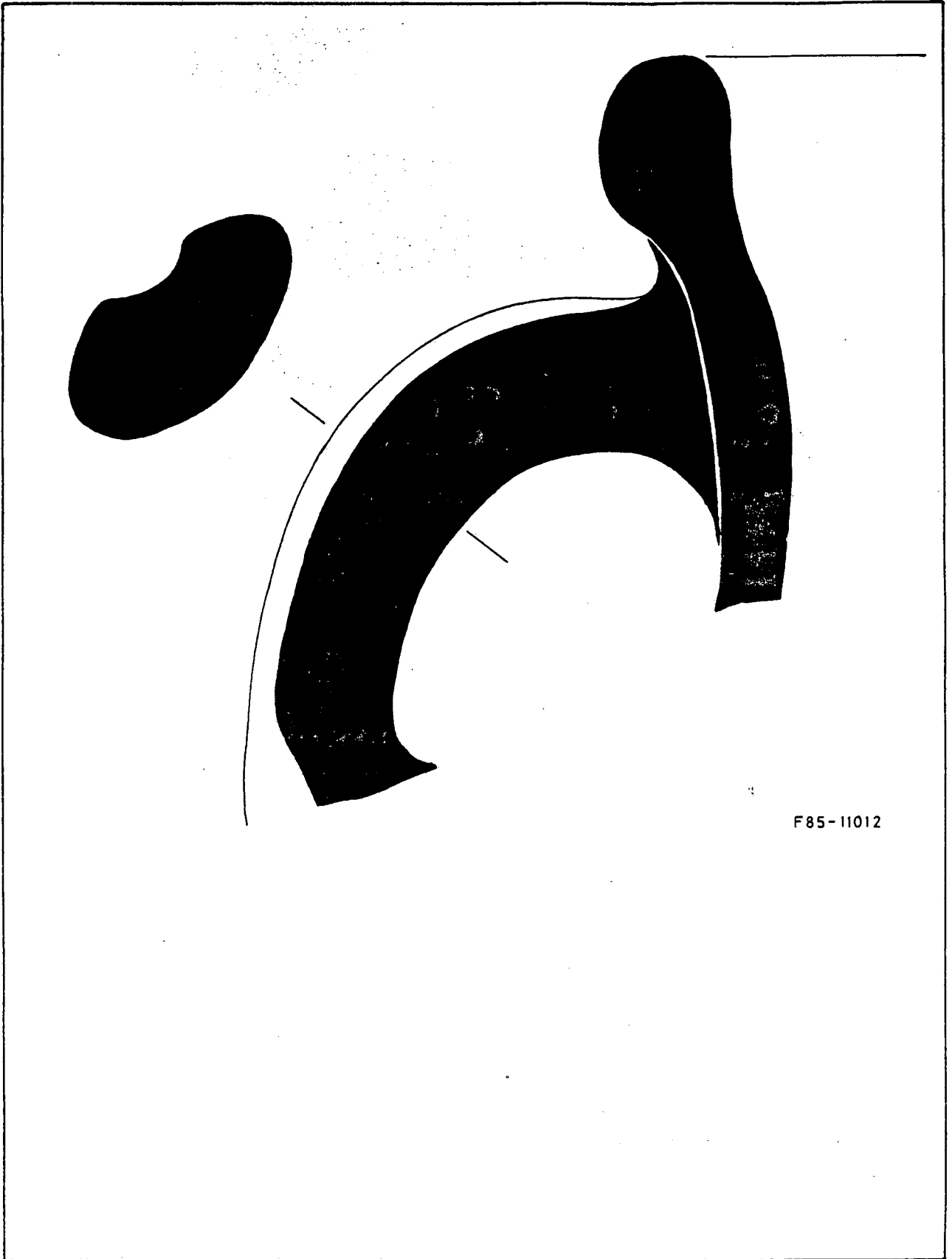

F85-11012

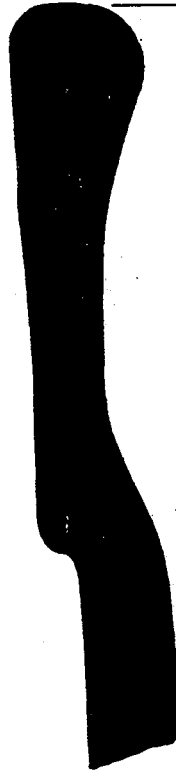

F85-11002



F85-11003



F85-11005

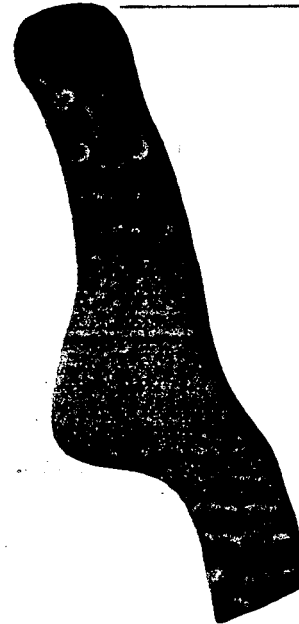

F85-11013



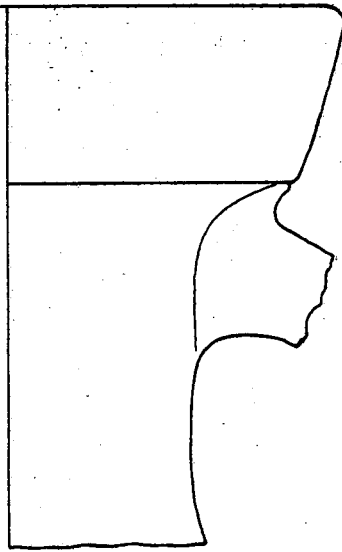
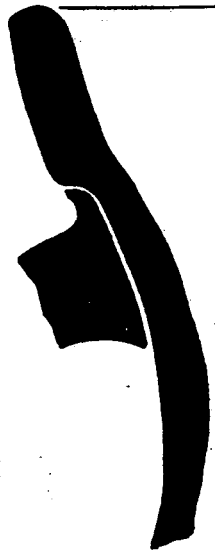

F85-11011

0 5 cm.

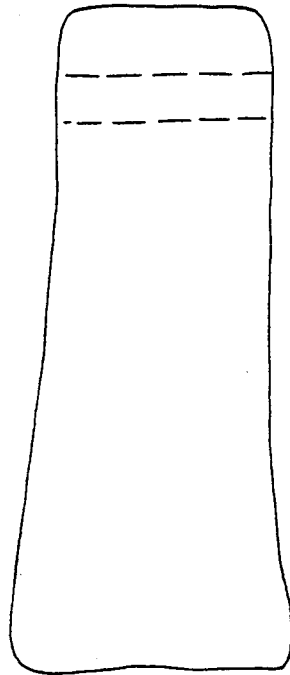
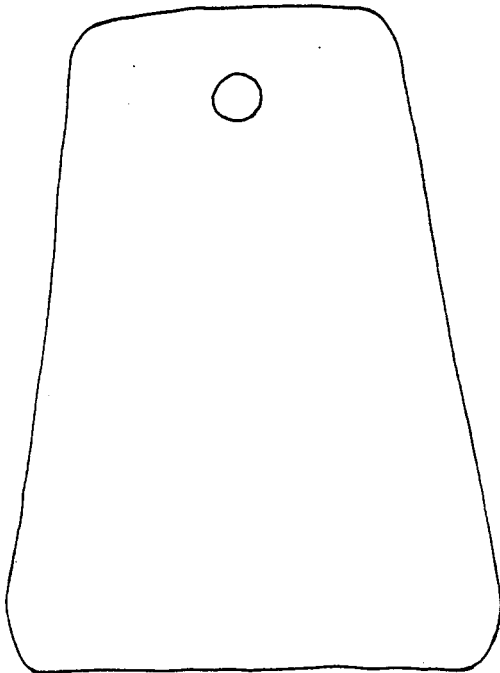
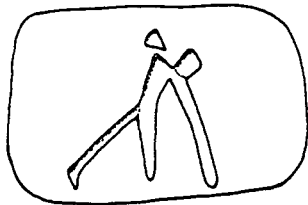

F85-11017

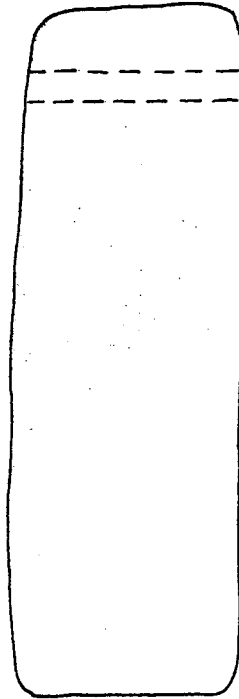
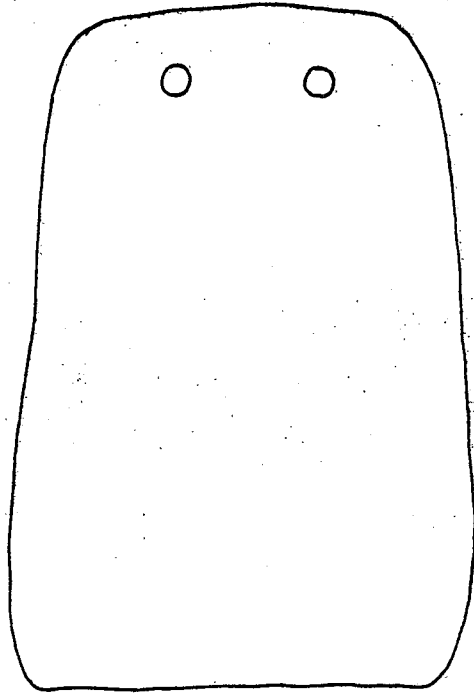

F85-11018

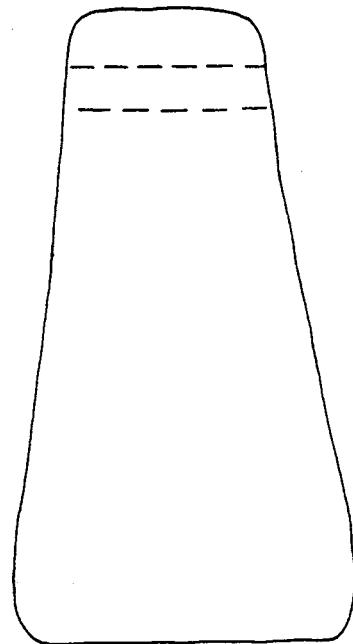
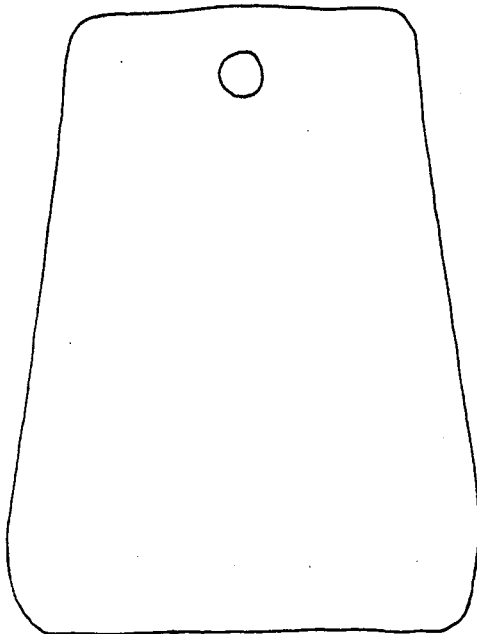

F 85-11019

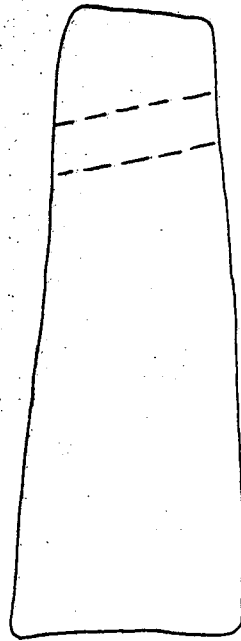
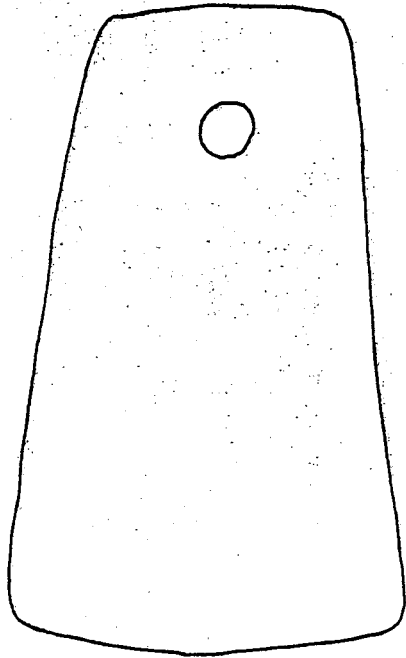

F 85 - 11019 bis

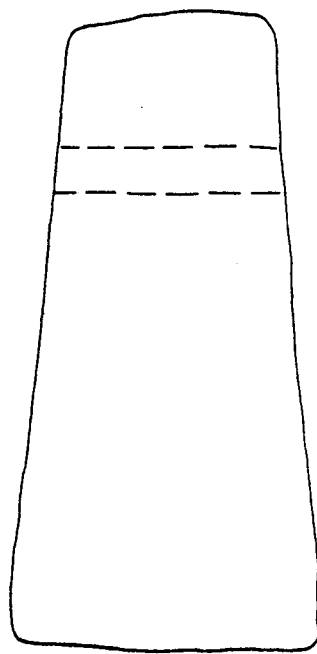
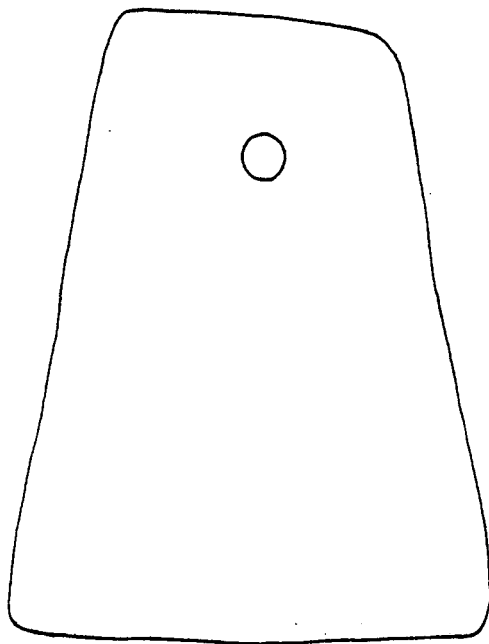

F 85 - 11020

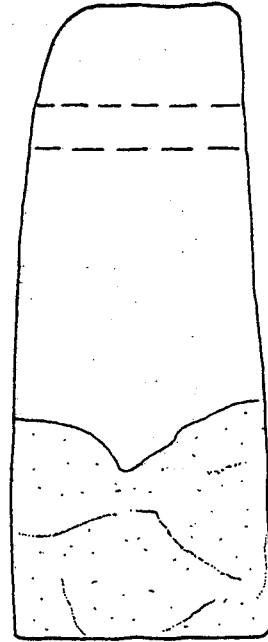
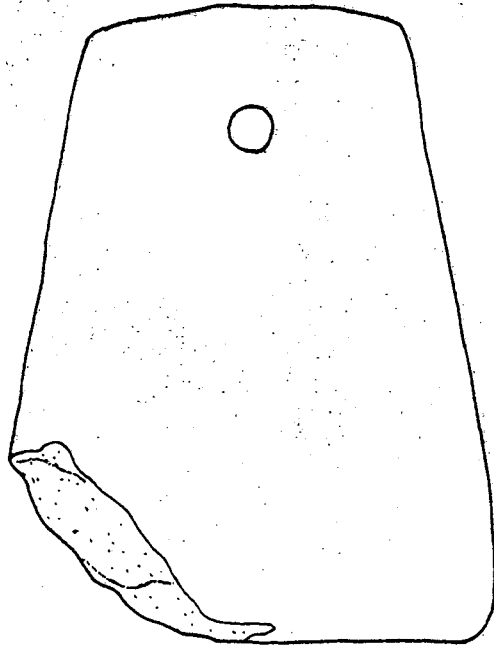

F85-11021

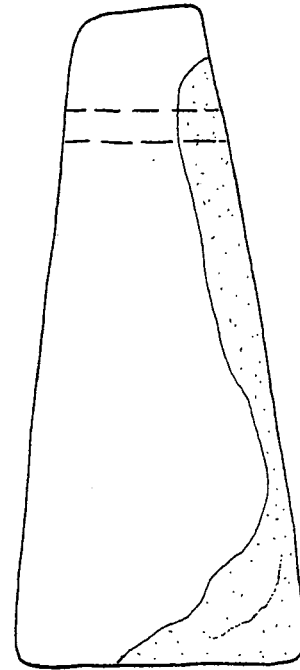
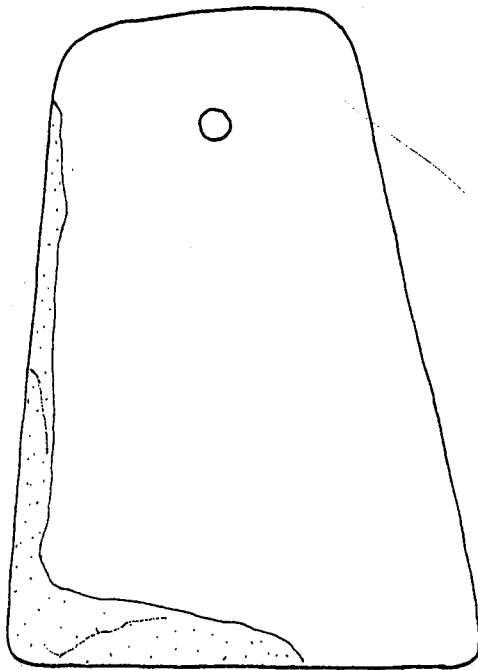

F85-11022

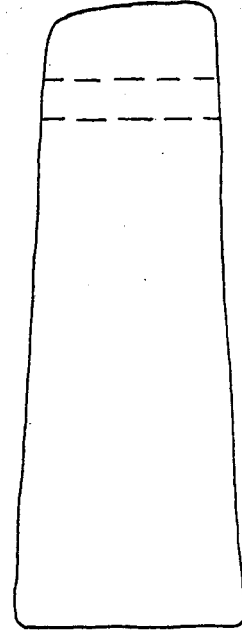
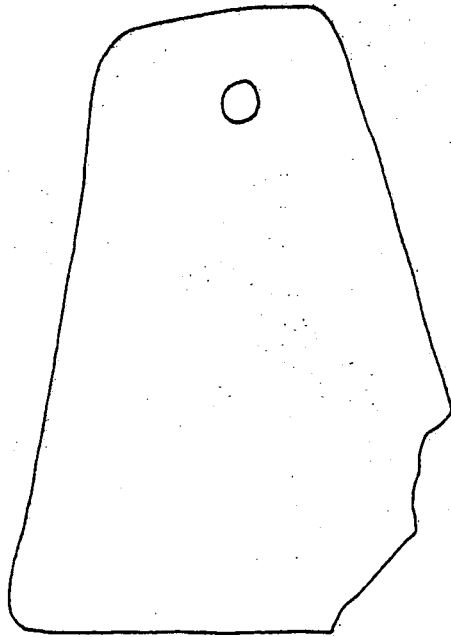

F85-11024

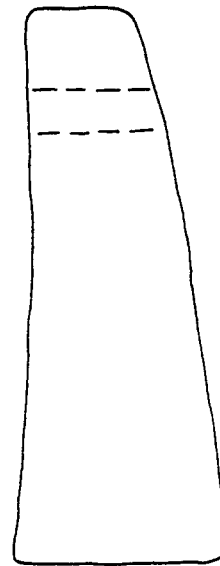
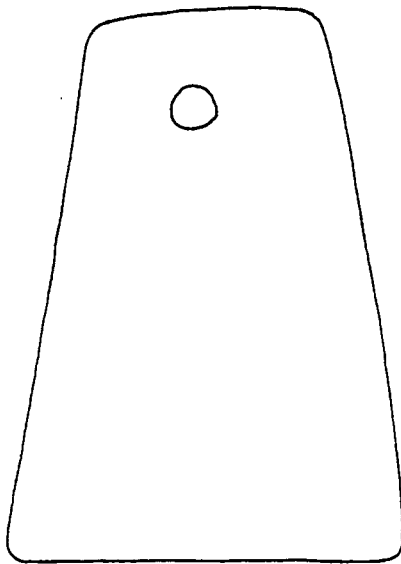

F85-11025

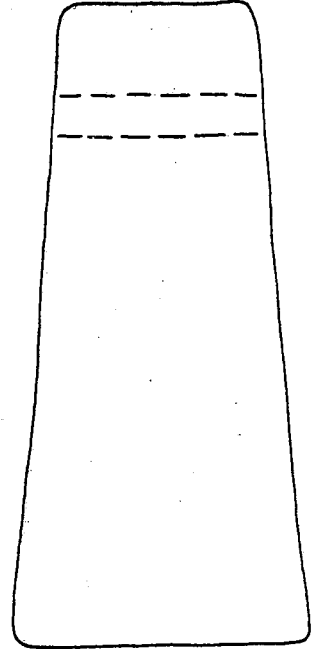
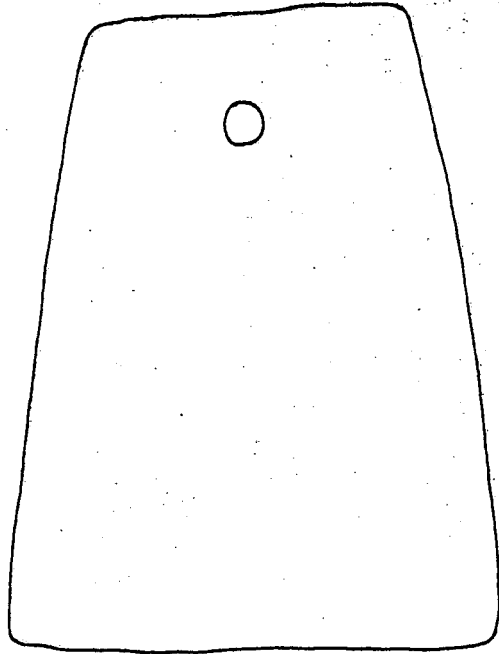

F85-11026

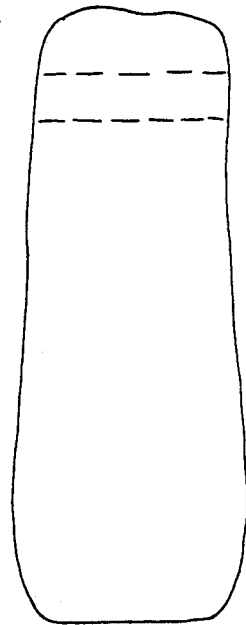
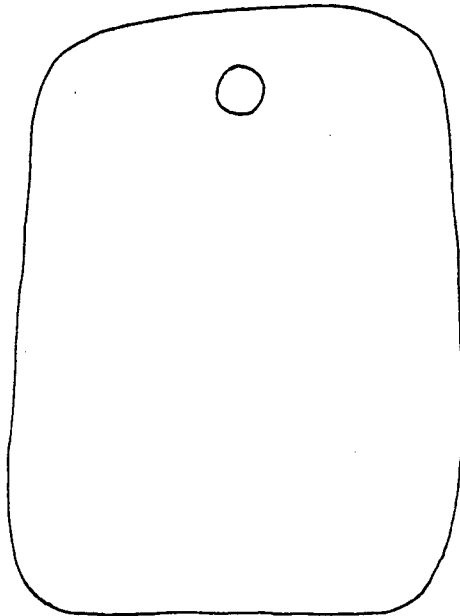

F85-11028

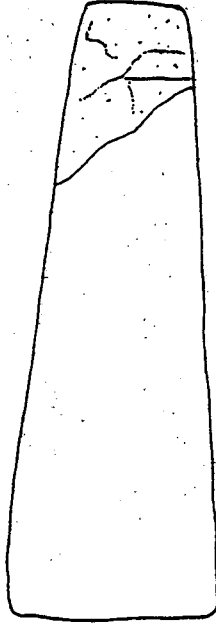
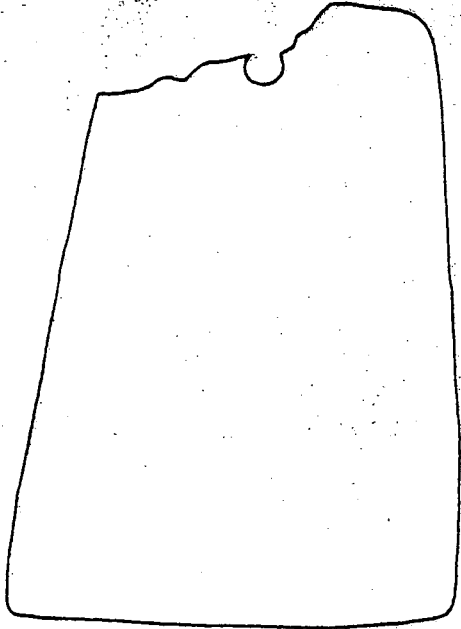

F85-11029

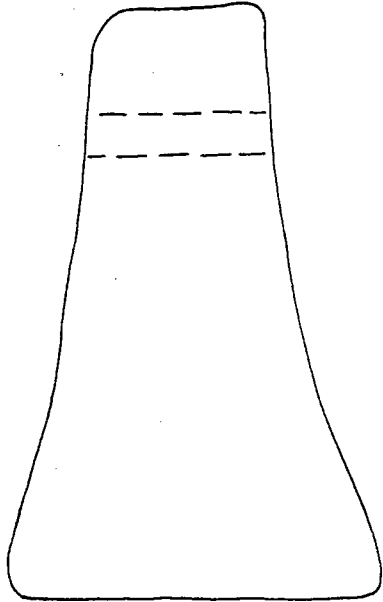
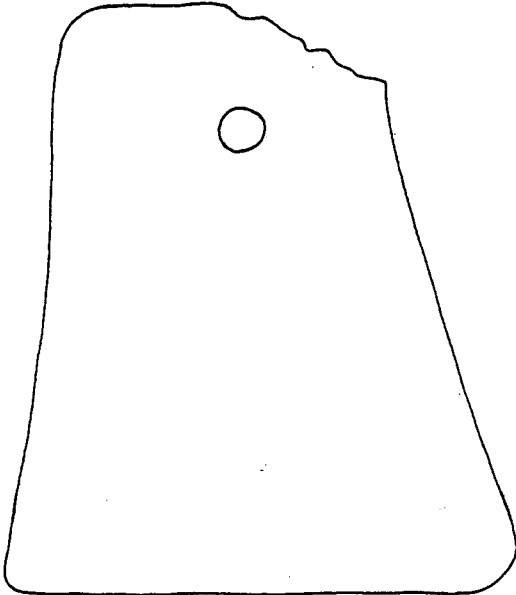
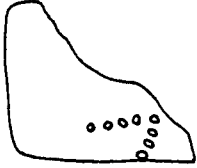

F85-11031

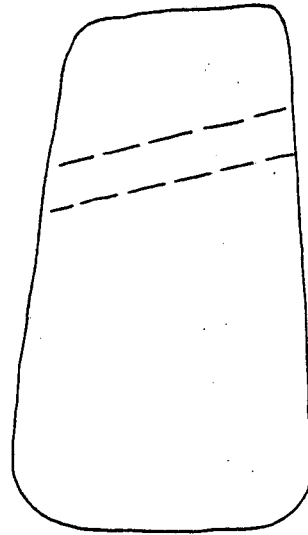
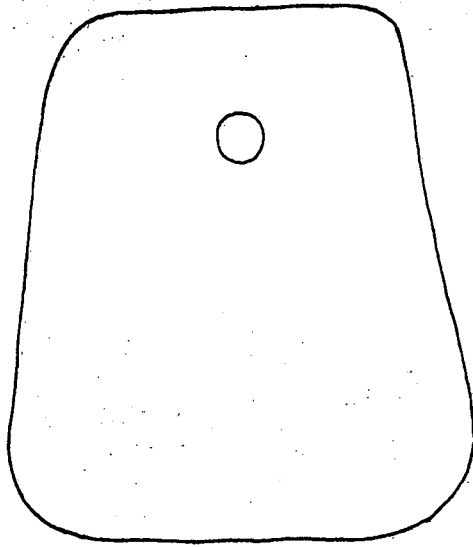

F85-11032

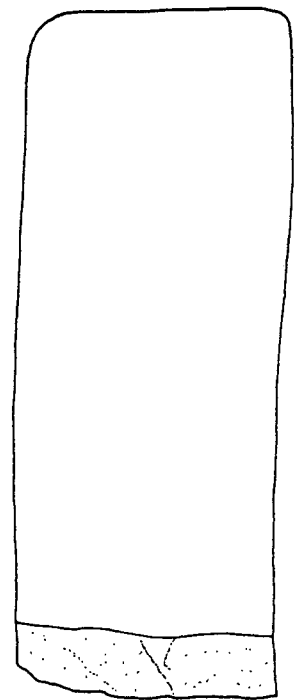
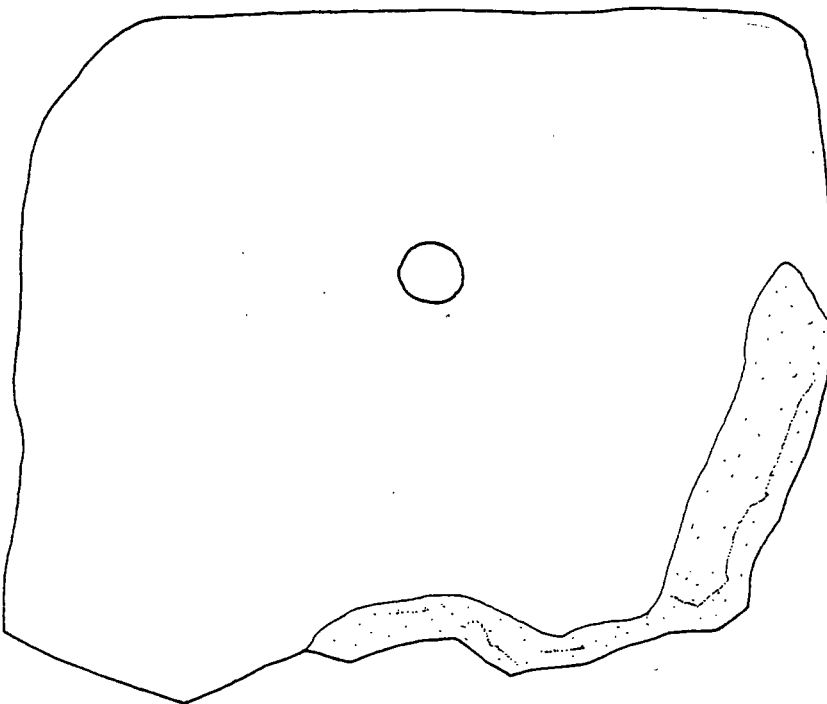

F85-11034



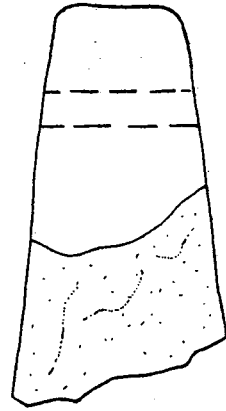
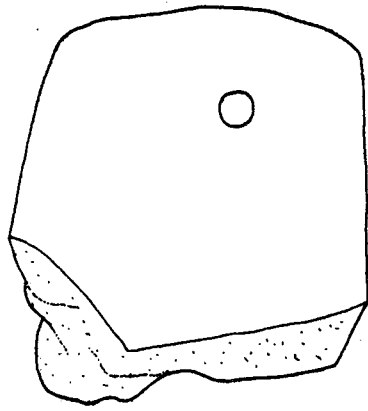

F85-11035

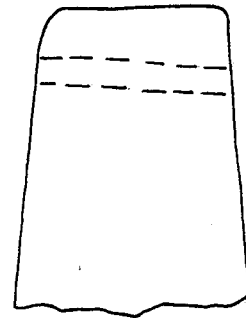
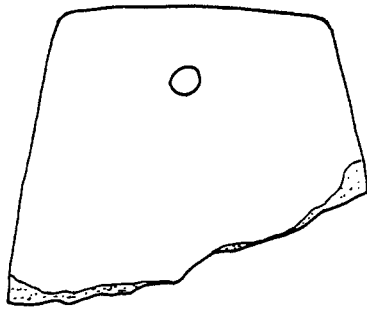

F85-11039

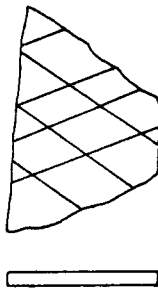

F85-11048

F85-11048 bis



F85-11049

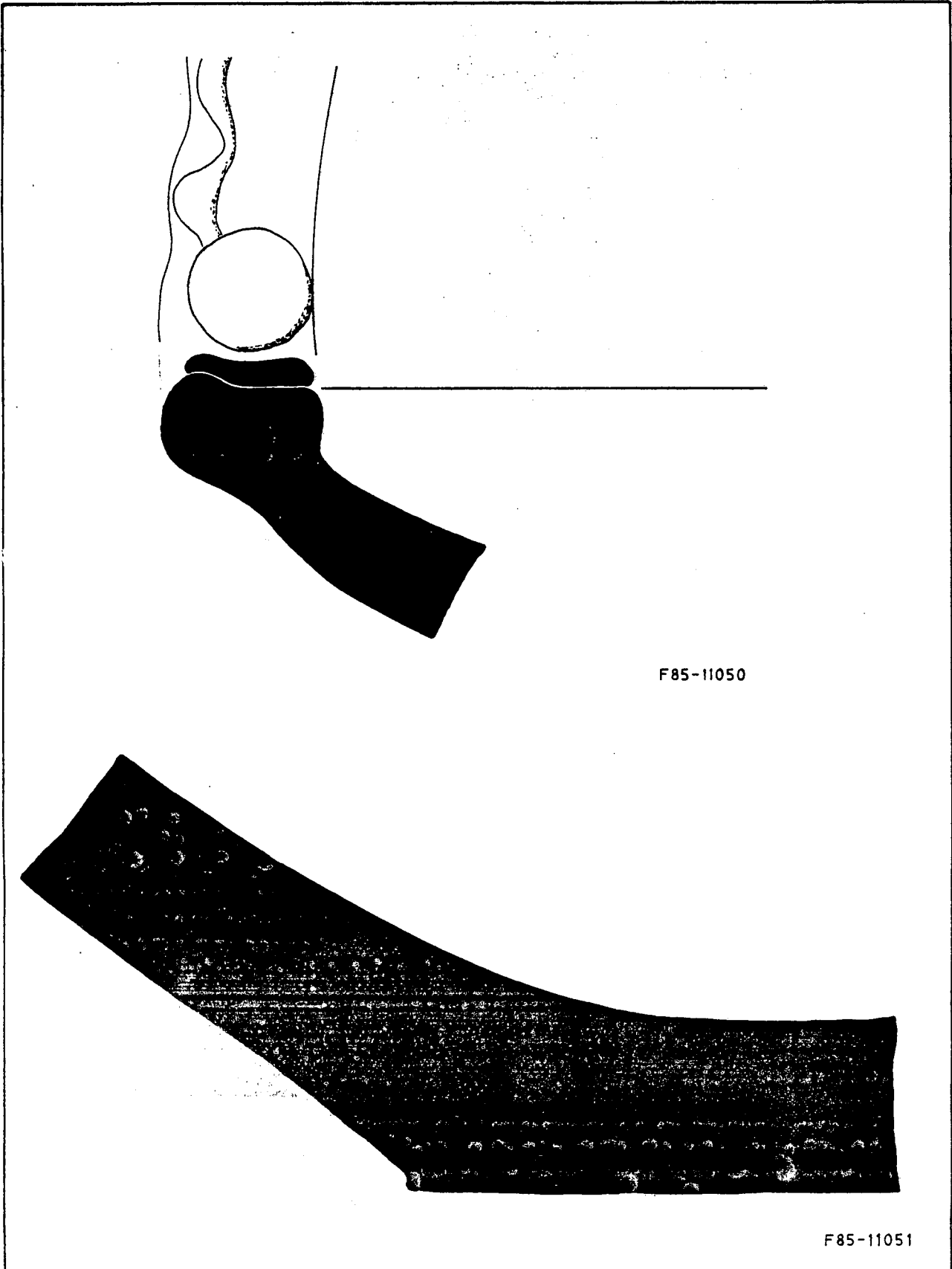

F85-11050

F85-11051

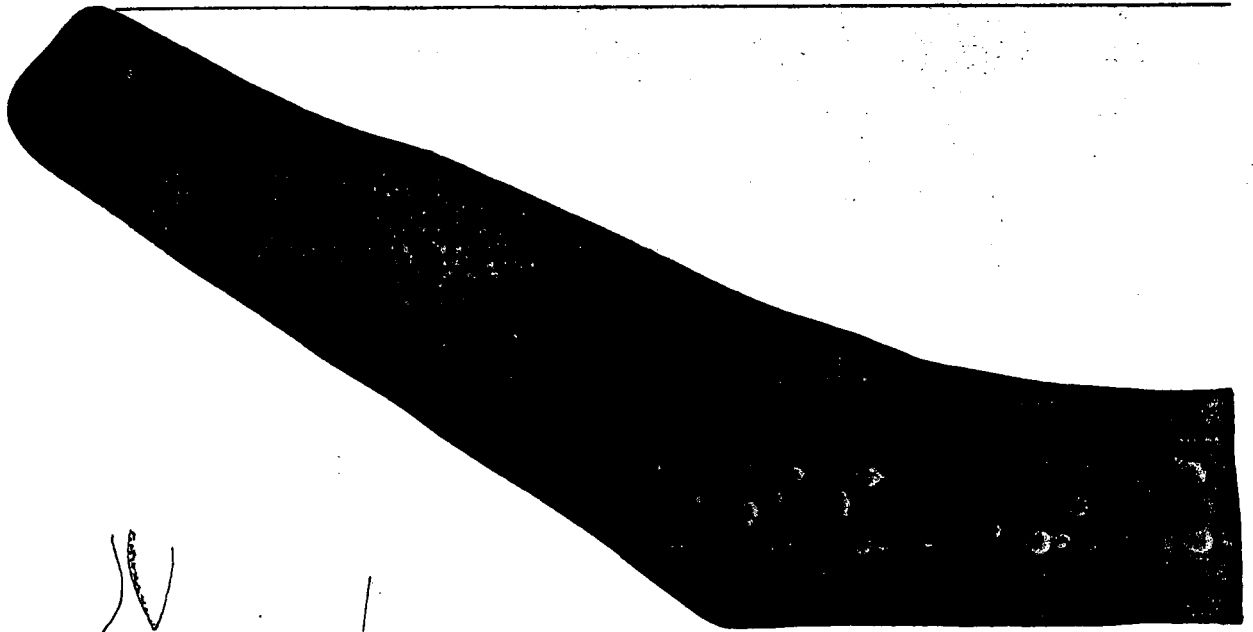

F85-11052

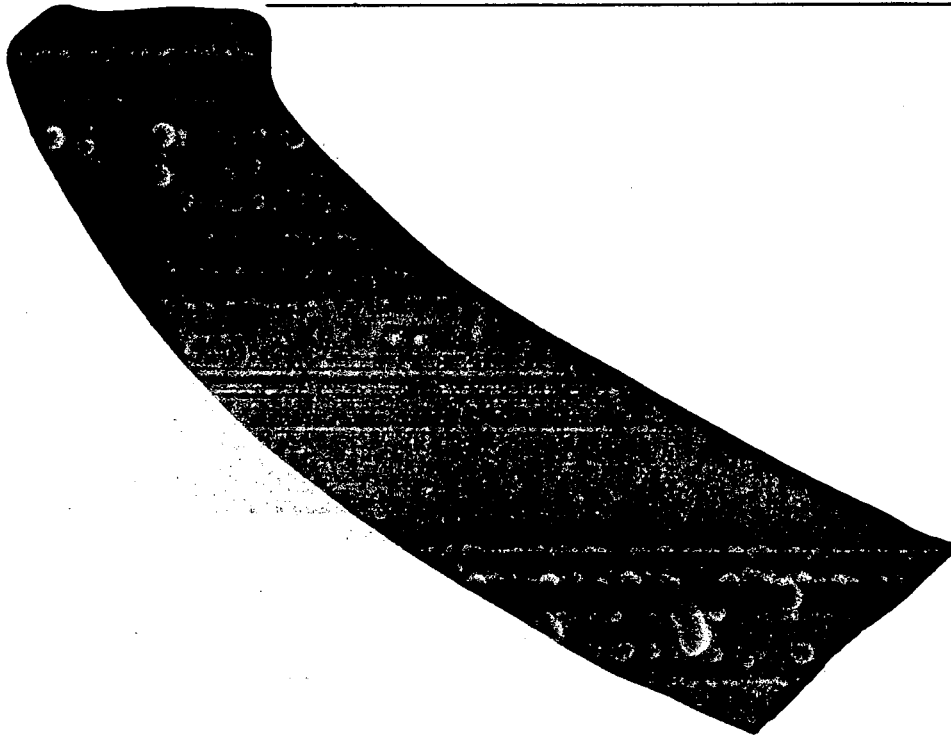

F85-11053



F85-11054

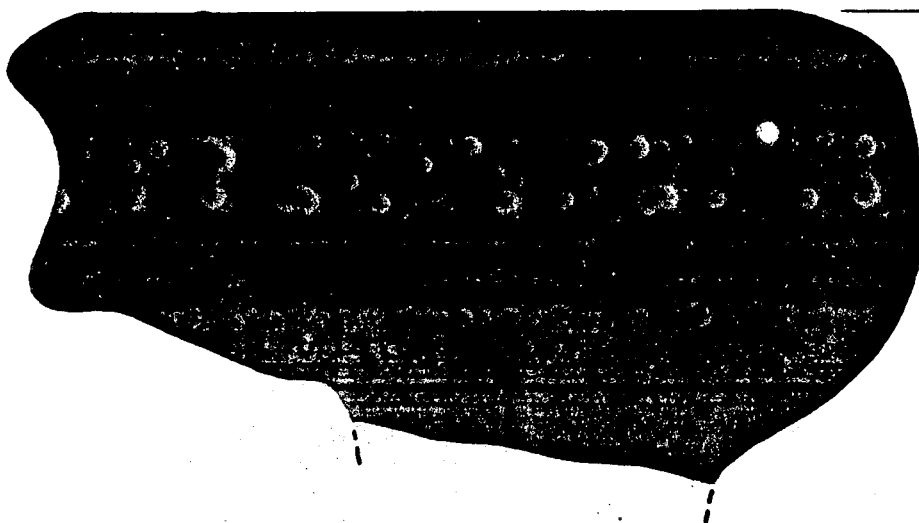

F85-11055



F85-11056

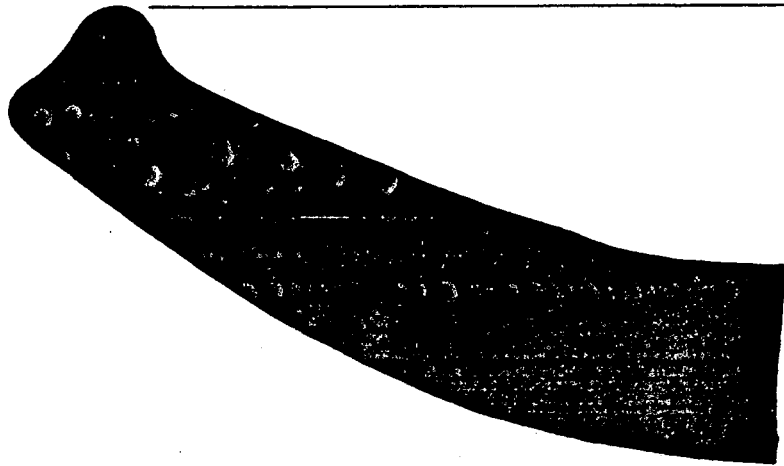

F85-11057

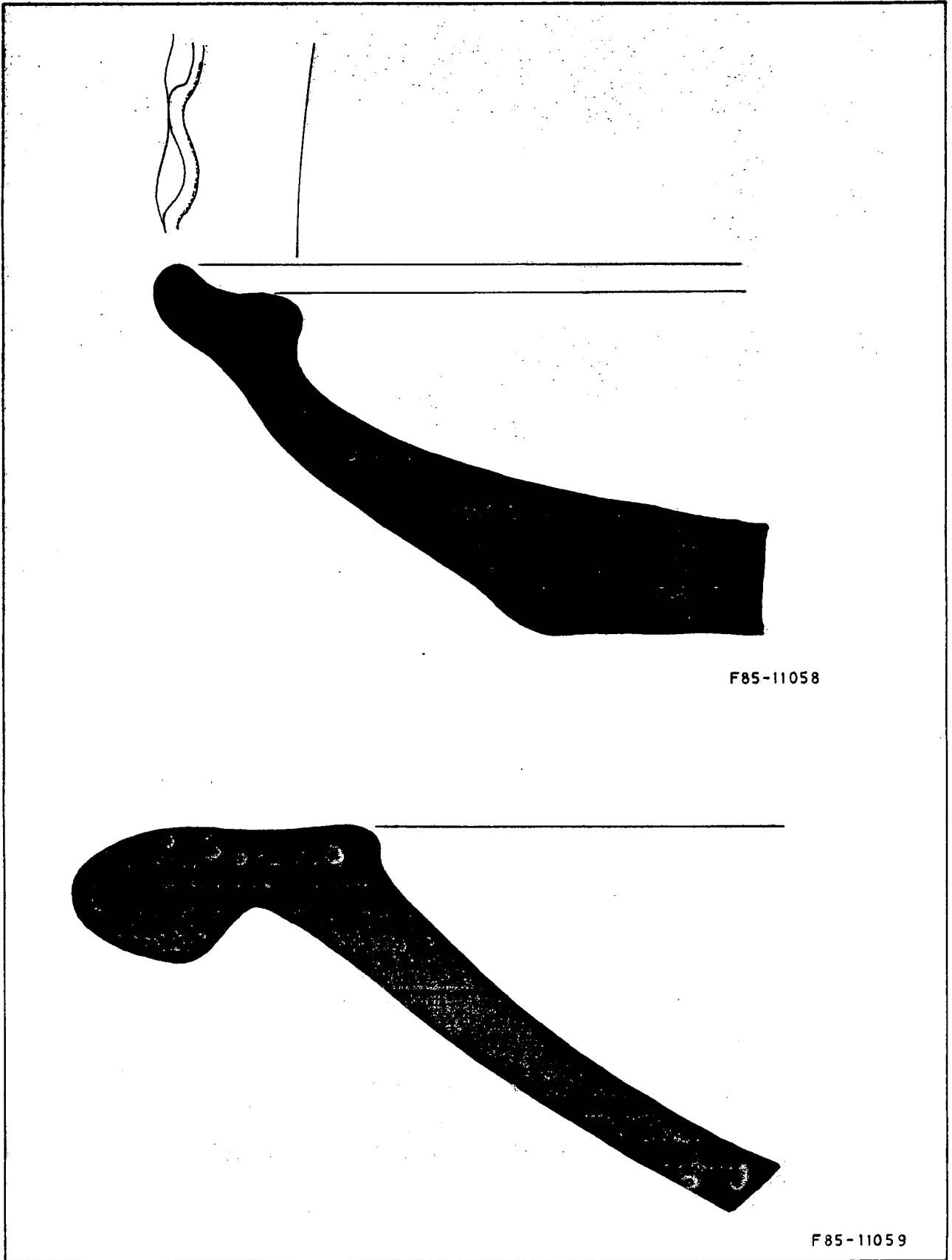

F85-11058

F85-11059

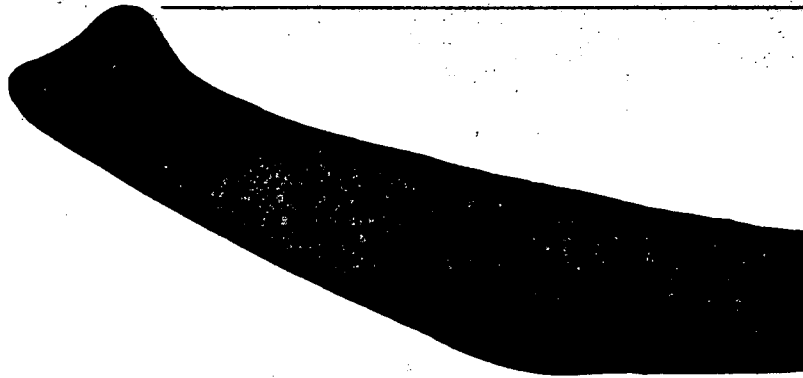

F85-11060



F85-11062

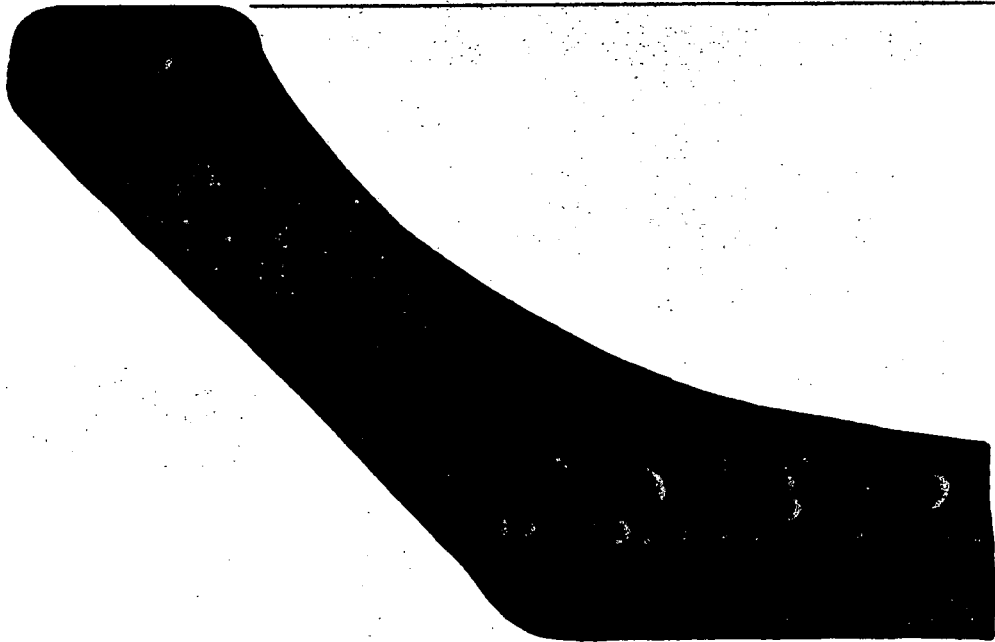

F85-11063

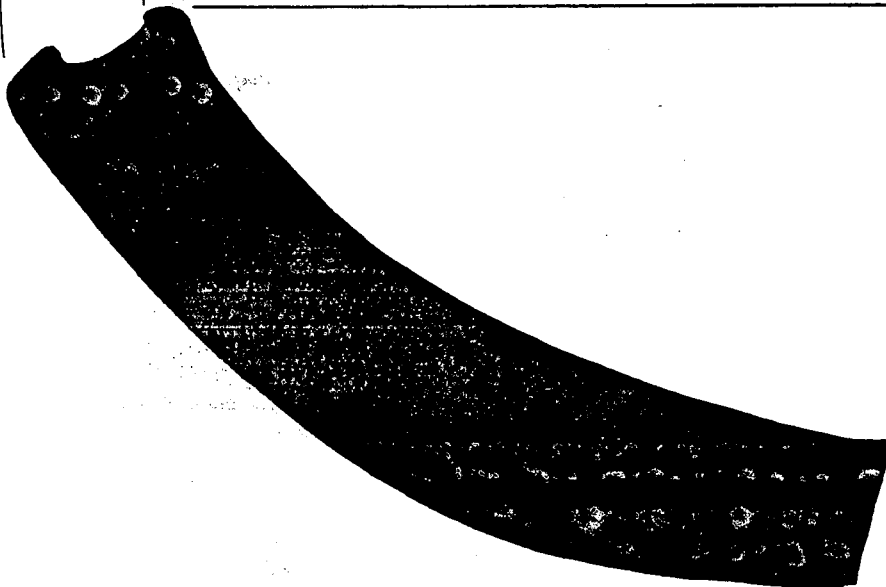
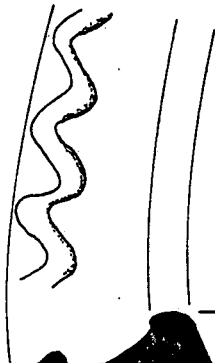

F85-11065



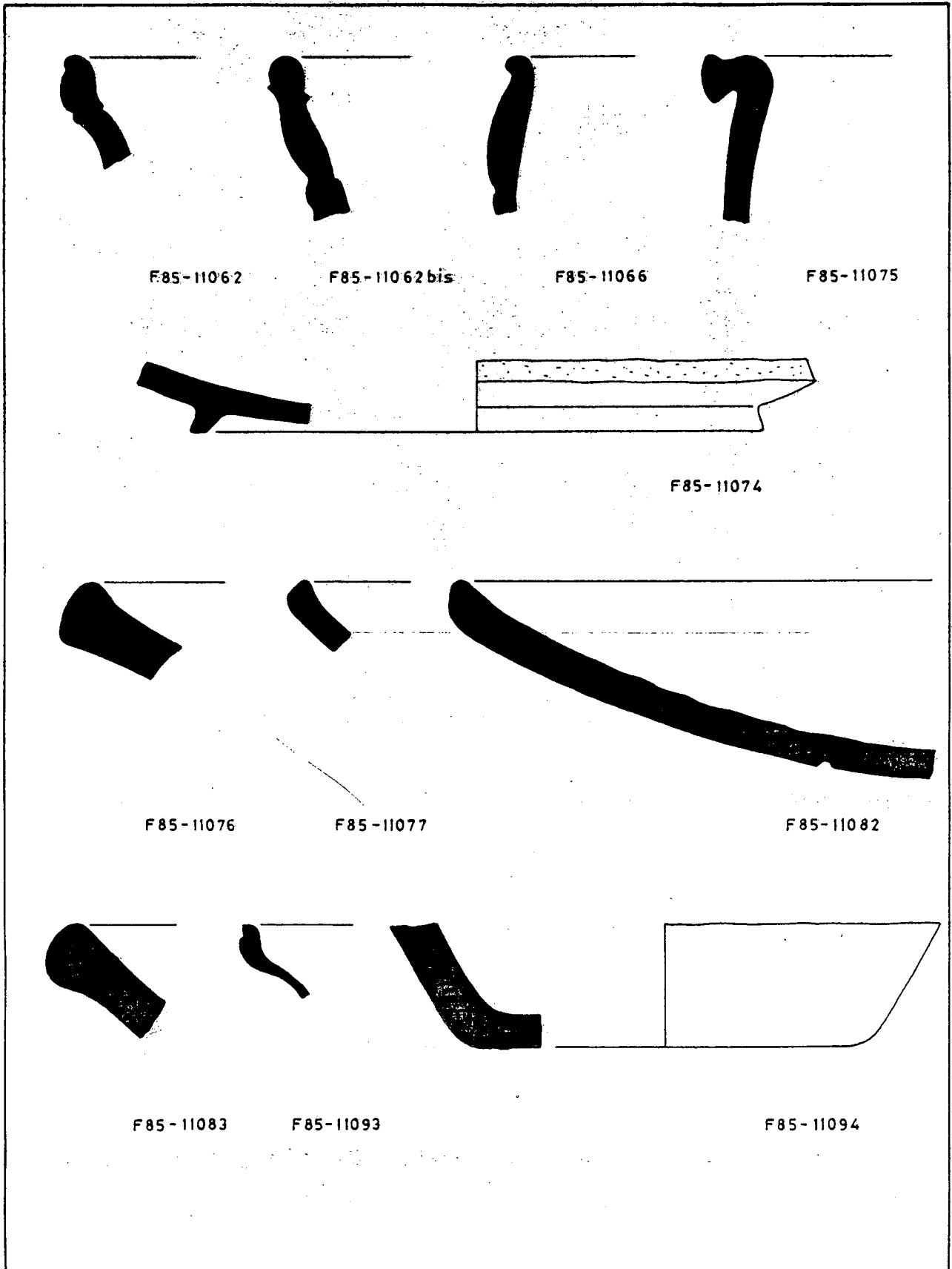

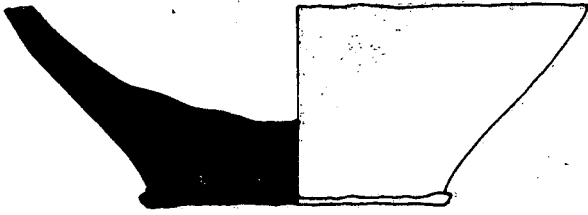

F85-11107



F85-11109

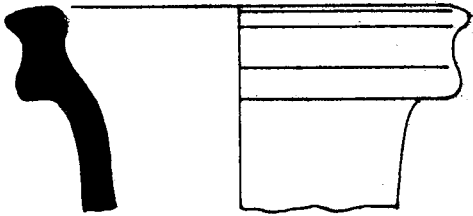

F85-11110

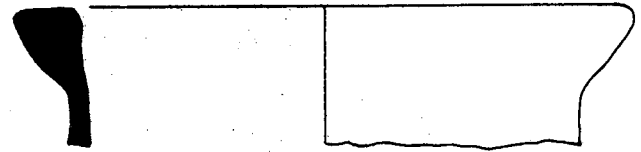

F85-11113



F85-11201

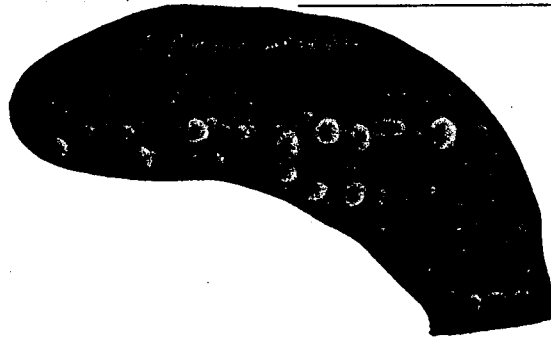

F85-11262

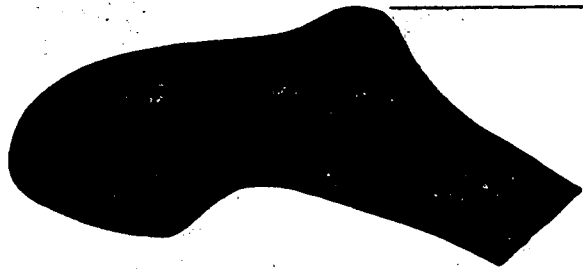

F85-11263

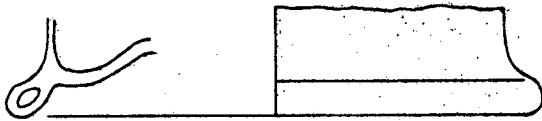

F85-11264



F85-11267

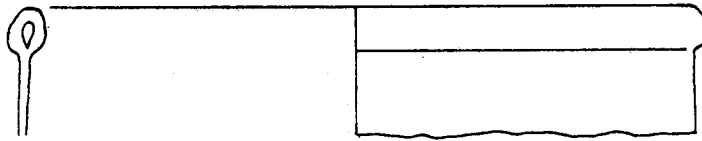

F85-11266

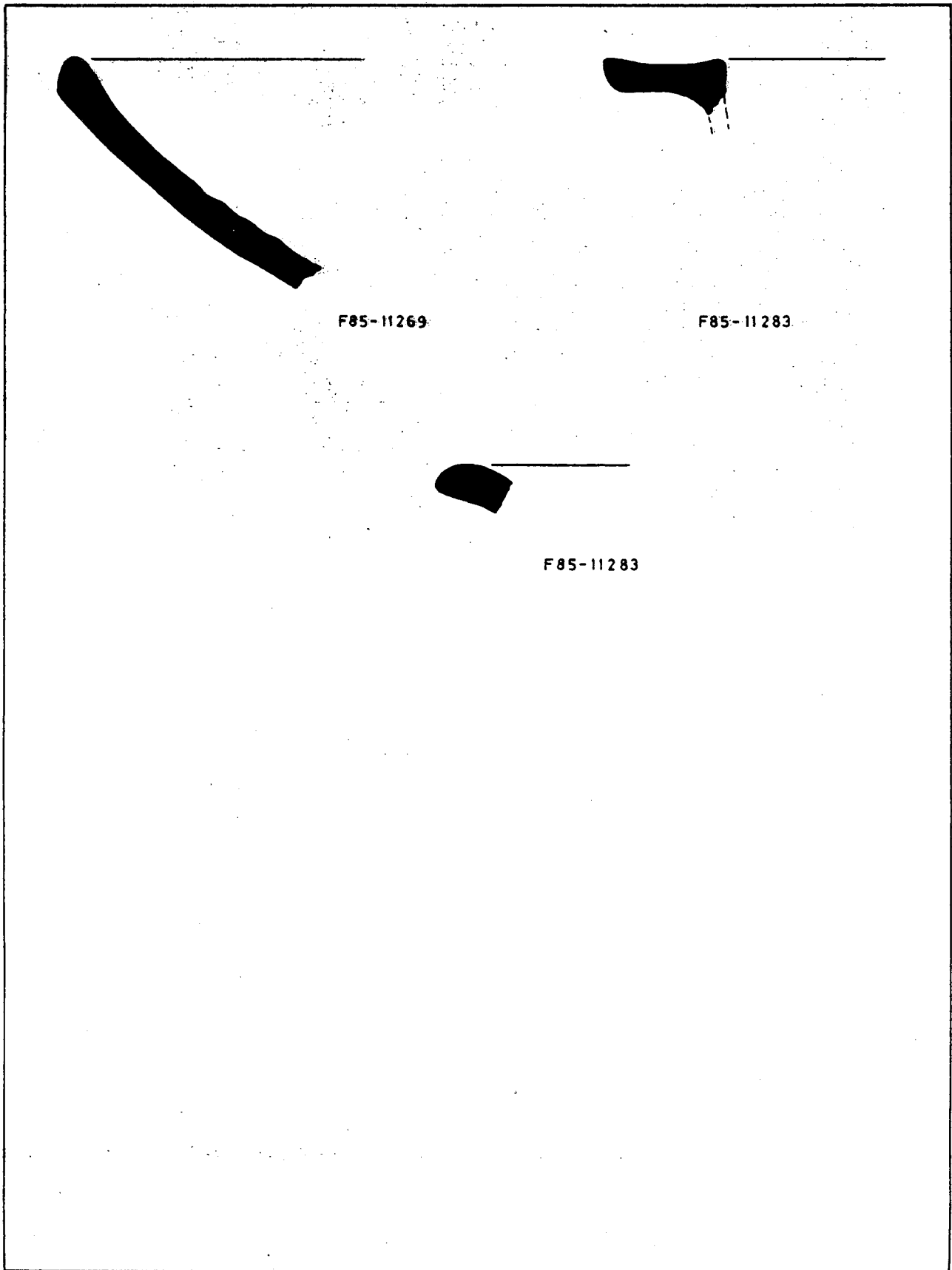



F85-11289

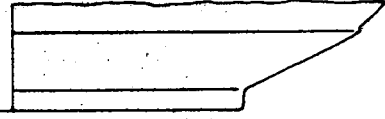

F85-11291



F85-11294

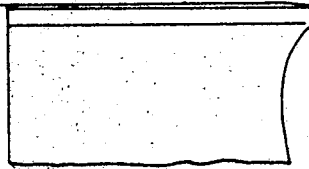

F85-11298



F85-11299



F85-11319

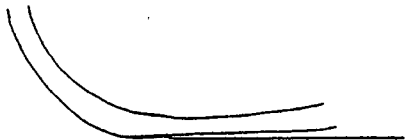

F85-11331

F85-11323



F85-11352



F85-11356



F85-11360

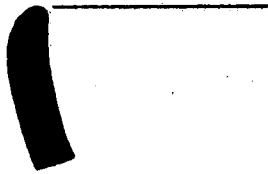

F85-1139T



F85-11404

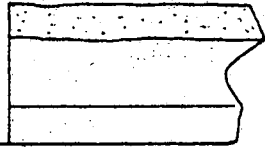

F85-11409



F85-11416



F85-11418



F85-11420



F85-11421



F85-11422

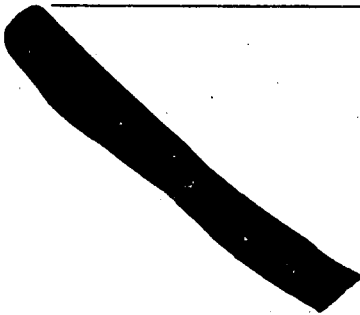

F85-11423



F85-11424





F85-11426

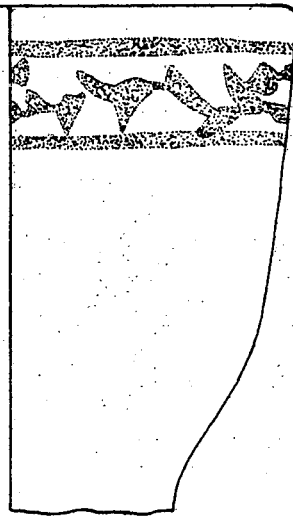

F85-11443

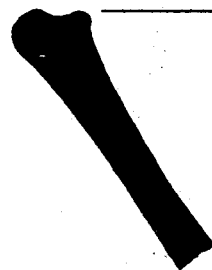
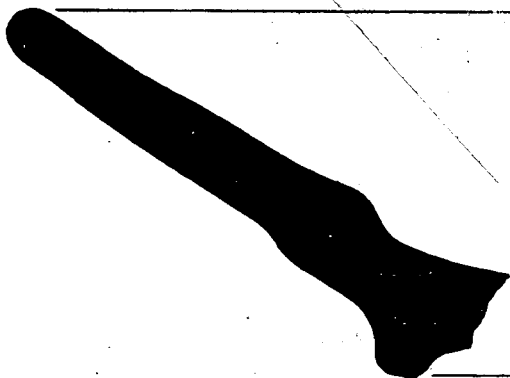

F85-11479

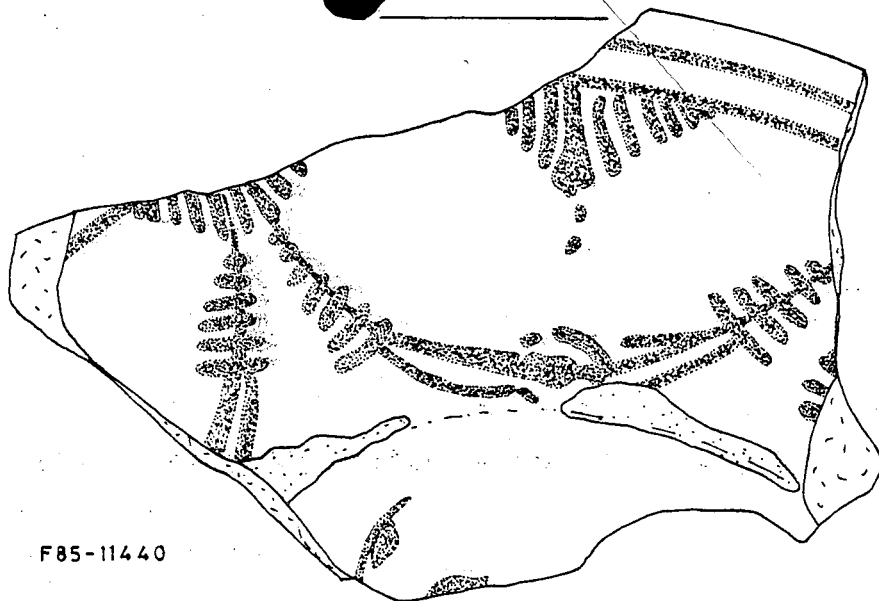

F85-11440