



Memòria de la Int-48 (1997) Turó vessant sud-est (Lleida)

Isabel Gil Gabernet, Xavier Payà Mercè



Avis legal

Aquesta obra està subjecta a una llicència Reconeixement-NoComercial-SenseObresDerivades 2.5 de Creative Commons. Se'n permet la reproducció, distribució i comunicació pública sempre que se'n citi el titular dels drets i no se'n faci un ús comercial. No es pot alterar, modificar o generar una obra derivada a partir d'aquesta obra. La llicència completa es pot consultar a <http://creativecommons.org/licenses/by-nc-sa/2.5/es/legalcode.ca>.

INDEX:

INTRODUCCIÓ	1-2
LOCALITZACIÓ	2
SEQÜÈNCIA ESTRATIGRÀFICA	
ÈPOCA TARDO-REPUBLICANA	3- 4
Fase I 80-50 a.C.....	5-6
Fase II 80-50 a.C.....	7
Fase IIIa 50-30 a.C.....	8-10
Fase IIIb 30-0 a.C.....	11-13
Fase IV Segles I-II.....	13-16
ÈPOCA ANDALUSINA	
Fase V.....	17
ÈPOCA MEDIEVAL	
Fase VI Segles XIII-XIV.....	17-22
ÈPOCA MODERNA	
Fase VII Segles XVI-XVII.....	22-24
ÈPOCA MODERNA	
Fase VIII Segles XIX.....	25-26
CONCLUSIONS.....	27-28
BIBLIOGRAFIA.....	29-30
ANEX 1: Planimetria de l'excavació	
ANEX 2: Registre unitats estratigràfiques	
ANEX 3: Inventari de materials.	

Introducció:

La posada en marxa del Pla Especial del Turó com a projecte municipal que gestiona les obres d'adequació i millora al Turó de la Seu Vella, contempla entre altres coses la construcció de nous accessos per facilitar la circulació entre les diferents plataformes de la fortalesa. L'any 1995 s'iniciava la construcció a la vessant sud - costa de Sant Joan- d'un accés que des del camí que passa per sota de l'ascensor del Canyeret es comunicués amb la plataforma existent sota la claustrada de la Seu Vella i el Baluard de la Reina.



Fig. 1 Localització de la INT-48. Vessant sud-est del Turó.

Els moviments de terra van aturar-se d'immediat al posar al descobert una estratigrafia molt rica en materials i estructures d'època tardo-republicana. De seguida s'iniciaren els treballs d'excavació el febrer de 1995. El maig del mateix any s'aturaren per motius de seguretat i es procedí a l'apuntalament de la falsa braga que presentava un accentuat desplom cap a la vessant. S'acordà la redacció d'un nou projecte que hauria d'incloure el nou accés i la consolidació de la falsa braga.

El juny de 1997 amb el projecte aprovat i conjuntament amb l'empresa constructora es procedí a finalitzar l'excavació.

Els resultats de la intervenció de l'any 1997 han provocat un canvi substancial en la interpretació de les restes presentades a la memòria de la campanya de 1995. Ara presentem un resum acurat de les dues intervencions i una interpretació definitiva de les diferents fases arqueològiques documentades. Val a dir que els resultats arqueològics van acabar modificant el projecte ja que tots els murs descoberts sota la Falsa Braga van consolidar-se per tal de fer-los visibles en un petit parc arqueològic immediat al nou accés ara construït.

Els treballs es van dur a termes amb 4 peons de l'empresa Construccions Monjo S.L, un dibuixant de la Secció d'Arqueologia de L'Ajuntament de Lleida (Meritxell Molis) i la direcció tècnica d' Isabel Gil i Xavier Payà.

Localització:

La vessant situada davant de la falsa braga (zona 1) presentava un aspecte força erosionat, amb una marcada pendent cap al sud, delimitada per l'actual camí que voreja el turó. Aquesta llenca de terra s'estenia al llarg de 50 m. i presentava una amplada que oscil.lava entre els 2 i 3 metres en forma de talús. Les úniques restes contruïdes que es podien veure abans d'iniciar els treballs eren l'esmentada falsa braga moderna i un pany de paret de grans dimensions construït al seu davant.



Figura2: Mapa de les principals zones d'actuació

La zona situada a la banda oest (zona 2), presentava un aspecte totalment diferent, es tracta d'una plataforma horitzontal, delimitada a l'est a per la falsa braga i a l'oest per la linea de muralla que que envolta la Seu Vella. Mentre que a la zona 1 es va retirar el pronunciat talús que l'erosió havia creat, a la zona 2, els treballs van consistir a obrir un sondeig de planta quadrada de 6m. per 4,5 davant d'un forat que tenia la Falsa Braga que va aprofitar-se per passar els serveis de drenatge, els quals podien afectar els nivells arqueològics que vam excavar dins els límits del sondeig.

Els resultats de la intervenció de l'any 1997 han provocat un canvi substancial en la interpretació de les restes presentades a la memòria de la campanya de 1995. Ara presentem un resum acurat de les dues intervencions i una interpretació definitiva de les diferents fases arqueològiques documentades. Val a dir que els resultats arqueològics van acabar modificant el projecte ja que tots els murs descoberts sota la Falsa Braga van consolidar-se per tal de fer-los visibles en un petit parc arqueològic immediat al nou accés ara construït.

Els treballs es van dur a terme amb 4 peons de l'empresa Construccions Monjo S.L, un dibuixant de la Secció d'Arqueologia de L'Ajuntament de Lleida (Meritxell Molis) i la direcció tècnica d' Isabel Gil i Xavier Payà.

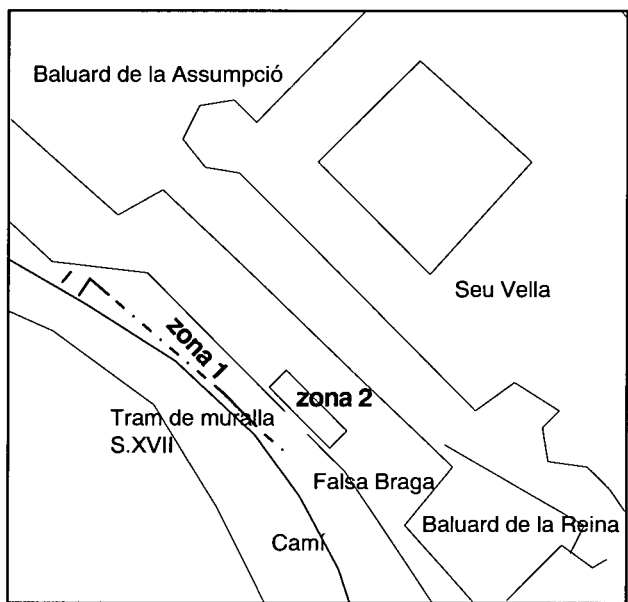
Localització:

La vessant situada davant de la falsa braga (zona 1) presentava un aspecte força erosionat, amb una marcada pendent cap al sud, delimitada per l'actual camí que voreja el turó. Aquesta llenca de terra s'estenia al llarg de 50 m. i presentava una amplada que oscil·lava entre els 2 i 3 metres en forma de talús. Les úniques restes contruïdes que es podien veure abans d'iniciar els treballs eren l'esmentada falsa braga moderna i un pany de paret de grans dimensions construït al seu davant.



Figura2: Mapa de les principals zones d'actuació

La zona situada a la banda oest (zona 2), presentava un aspecte totalment diferent, es tracta d'una plataforma horitzontal, delimitada a l'est a per la falsa braga i a l'oest per la línia de muralla que envolta la Seu Vella. Mentre que a la zona 1 es va retirar el pronunciat talús que l'erosió havia creat, a la zona 2, els treballs van consistir a obrir un sondeig de planta quadrada de 6m. per 4,5 davant d'un forat que tenia la Falsa Braga que va aprofitar-se per passar els serveis de drenatge, els quals podien afectar els nivells arqueològics que vam excavar dins els límits del sondeig.

Seqüència estratigràfica:

Època Tardo-republicana:

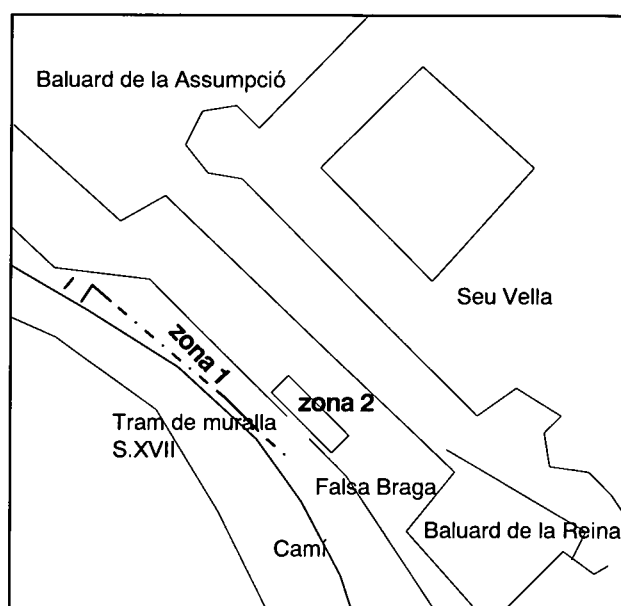
Cal dir que un dels motius que provocà l'inici de les excavacions, fou la constatació d'un conjunt de materials d'època republicana, recollits després del moviment de terres, que va endegar FOCSA per a la construcció de les originàriament projectades escales, que havien de discorre paral·leles a la línia de falsa braga moderna. Aquests primers treballs van afectar en poca quantia les restes i ens donaren la llum sobre la importància que significaven en el marc de la ciutat i, sobretot del Turó, la presència de nivells republicans, d'altra banda només documentats de forma testimonial a les excavacions de la Suda els anys 1992 i 1993.

Un dels principals problemes d'estabilitat de la Falsa Braga venia motivada pel fet que en construir-la no van trobar-se estructures solides on fonamentar-la. Concretament dotze metres de llargada estaven recolzats sobre estrats de colmatació d'època tardo-republicana (segle I a.C) mentre que la resta sí que es recolzaven sobre una potent fonamentació d'època medieval.

Aquest fet unit a l'existència d'una segona línia de fortificació paral·lela a la Falsa Braga i situada a la terrassa inferior que actuava de pantalla de protecció, evitant l'erosió del talús format per la sedimentació antiga, va permetre que els fets constructius i de colmatació antròpica del segle I a.C arribessin en molt bon estat de conservació fins als nostres dies.

Val a dir que l'estratigrafia documentada no es restringeix solament a aquest espai situat a l'est sinó que es perlonga al llarg de tota l'excavació, en una extensió de 35 metres, just per sota de la canalització medieval on ja presenta un alt grau d'erosió i intrusions que en dificulten la seva compressió.

Encara hi ha un tercer aspecte molt important que hem pogut documentar gràcies a l'excavació de la zona de darrera de la falsa braga, en el lloc on és projectat el nou accés. En un espai de 2,80 metres d'ample, des de la línia de muralla interior vers al claustre de la Seu Vella en direcció oest, se'ns repeteix la dinàmica estratigràfica de la vessant est, amb l'aparició d'estrats i probablement estructures d'època tardo-republicana que varem començar a descobrir. En aquesta zona hem pogut documentar l'existència de la roca (veure croquis secció i planta, figura F), composta per una veta de margues compactades perfectament retallada en direcció nord-sud fins a un punt que assoleix un gir de 90 graus en direcció est-oest vers la vessant. Les terres que colmaten aquest retall tenen una composició idèntica a les de l'exterior, amb estrats de composició argilosa i abundants restes de carbons. Això vol dir que bona part de les unitats estratigràfiques s'estenen sota la Falsa Braga i que la interpretació dels fets i accions ocorreguts està molt condicionada per aquest aspecte.

Les conseqüències d'aquest relleu geològic modificat per l'acció humana, són l'obtenció d'un desnivell de 3,80 metres d'alçada entre les dues plataformes de roca documentades i en una superfície propera als 5,80 metres d'ample. Suposant que entre ambdues cotes no s'hi contenen altres graons i modificacions de la roca, qüestió que no seria gens estranya, cal pensar que en aquesta terrassa artificial s'hi conté la major part de sediment i estructures constructives d'època romana, de

les quals hem excavat tant sols el tram situat davant de la falsa braga i que corresponent a una superfície de 5 metres de llarg per 2,30 d'ample i gairebé 3 d'alçada. (veure croquis secció i planta, S1).

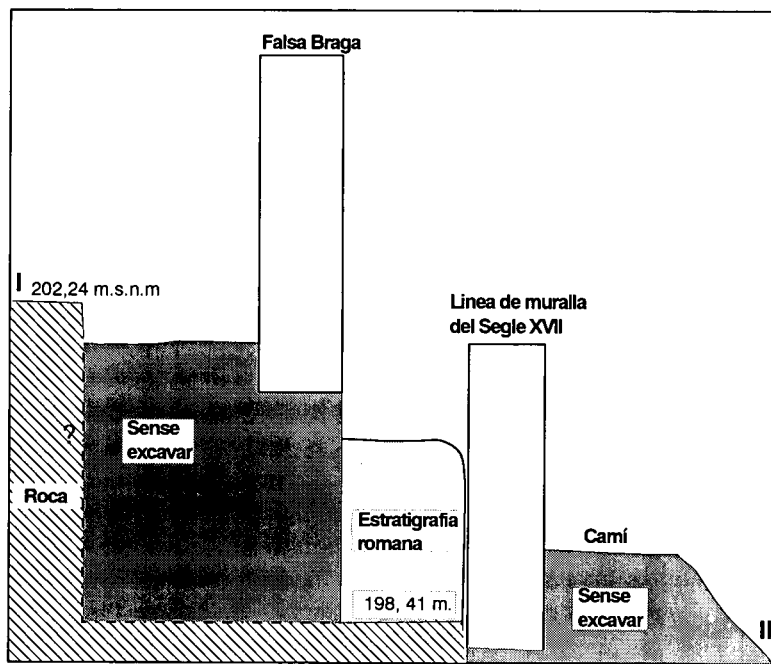

Secció tram I-II (veure croquis planta)

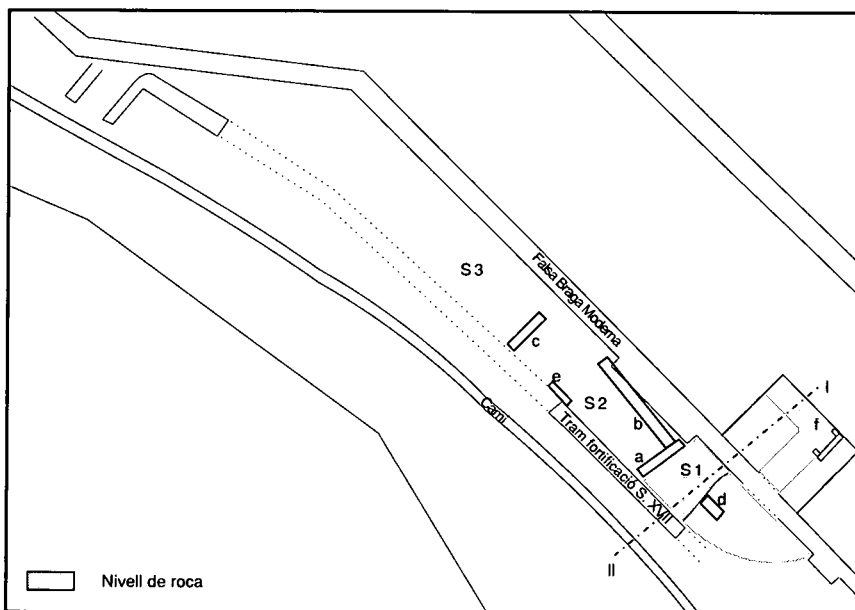

Planta de les estructures romanes

Fase I (80-50 a.C):

Estructures: 1157, 1154, 2030

Estrats: 1156 - 1155 - 1153 - 1152 - 1151- 1145 - 1150=1124

Un cop assolit el nivell de roca en tota la superfície de l'excavació van aparèixer diversos retalls relacionats amb activitats diverses (vegeu planta Fase I).

A l'extrem oest de la zona 1 cal destacar un retall de planta circular seccionat per la rasa de construcció d'un mur medieval. Malgrat la poca superfície excavada podem assegurar que es tracta d'un retall de planta circular i fons còncav que hem interpretat com una sitja (**ST-42**).

Seguint cap a l'est i sobre la roca vam identificar una cubeta relacionada amb un cal de desguasç. Es tracta d'un rebaix de 15 centímetres practicat a la roca, segurament de planta rectangular. De l'extrem nord-est parteix un canal de 10 centímetres d'ample i 15 de fondària que en forma de "L" invertida es dirigeix cap a la vessant. Fet constructiu agrupat amb el número (**R-43**) d'interpretació molt difícil però sense cap mena de dubtes relacionat amb una activitat que tenia l'aigua o alguna substància líquida la base del seu procés.

L'últim fet documentat sobre la roca es localitza darrera de la Falsa Braga i està format per un retall practicat a la roca en forma de "1" (**R-26**) invertida que configura l'angle nord-est d'un espai que hauria allotjat algun tipus de construcció o configurar una de les terrasses amb les que s'articulava l'ocupació de la vessant.

Datació i característiques del material recuperat:

Resulta extremadament complex establir el moment de construcció i utilització d'aquests retalls ja que només hem pogut documentar els estrats que es relacionen amb l'amortització.

Són estrats de composició argilosa amb gran quantitat de carbons i ceràmica. El conjunt que data la fase I està compost per les següents unitats estratigràfiques:

Desgraciadament no podem establir un dels aspectes més interessants que podrien aportar aquestes estructures negatives sobre l'existència d'activitats humanes anteriors a l'època tardo-republicana que podríem relacionar amb l'antic *oppidum* de la Iltirta indígena encara avui per descobrir.

El vernís negre és molt abundant repartint-se entre el de tipus A tardà (43%) i el tipus B (57%). També les importacions de cuina itàlica i les parets fines tardorrepublicanes (cubilets de la forma Mayet I i II) presenten uns percentatges elevats.

Les àmfores assoleixen la màxima presència de tota l'excavació, amb un repertori representat bàsicament per les formes Dressel 1A, 1B i 1C (cal senyalar presència d'algun llavi de grecoitàlica).

Destaca la presència de gerres bicòniques i bols (imitacions de la forma Lamboglia 27 A i B) de pasta reduïda sense engalba. Tipològicament estan molt relacionades amb les produccions

emporitanes o de la costa. Resultaria interessant estudiar el comportament tant lligat que aquestes tenen, en el nostre registre d'excavació, amb la resta de productes itàlics que procedeixen de la costa. La seva desaparició a la fase IV coincideix amb l'augment espectacular (en quantitat i repertori de formes) de les produccions locals oxidades engalbades (negre i vermell - gerres i bols) i l'aparició de les reduïdes engalbades en negre (imitacions de les formes de vernís negre i de les aretines llisses). Observació que pot ser un símptoma de la seva filiació costera ja que segueixen les mateixes tendències de comportament que el material itàlic, deslligant-se del procés de regionalització (local) que s'observa entre la segona meitat del segle I a.C i el canvi d'era, moment en el qual bona part de les importacions itàliques semblen residuals o fins i tot desapareixen com en el cas de la cuina itàlica.

Què succeix després de la guerra civil entre Cèsar i els fills de Pompeu? Hi ha una parada i davallada dels circuits comercials amb la costa que abasteixen la ciutat? Hi ha un davallada general a tot el mediterrani dels productes de la Campania que es tradueix a la ciutat? Aquesta davallada s'inscriu en el lapsus de temps que hi ha fins a l'aparició d'un nou mercat caracteritzat per les importacions del nord d'Itàlia (aretines llisses)? L'augment de les produccions locals i l'aparició de noves produccions és una resposta a aquest buit? Succeix aquest fenomen a partir del 40 a.C i es generalitza durant l'últim terç de segle I a.C?. Què succeix amb aquestes produccions en plena època imperial (Tiberi-Claudi)? (les engalbes vermelles perduren amb extraordinària força, les imitacions de vernís negre i aretines llisses es mantenen però inicien una davallada degut a les grans quantitats de sigil.lata itàlica i sudgàlica que arriba en aquests moments (seria interessant seguir l'evolució d'aquestes produccions en els estrats imperials d'època Tiberi-Claudi de Costa Magdalena).

De les produccions locals cal destacar l'absència total de les engalbes vermelles a la unitat estratigràfica 1150. Tot i que aquesta observació no es repeteix en el conjunt de la fase, podem afirmar que es tracta d'una vaixella minoritària en comparació al paper que té a la fase IV. Al llarg de les tres primeres fases d'aquesta excavació sembla haver una major quantitat de produccions oxidades cobertes d'engalba blanca que ocupen la superfície de gerres de llavi triangular. Tant unes com altres són produccions estretament relacionades amb la vaixella pintada que utilitza de base aquestes engalbes (blanques i vermelles).

Datació del conjunt de la fase I:

ILERDA - INT-48 Turó vessant sud-est (1995/1997). Fase I 80/ 50 a.

	Campaniana A. Tard.	Campaniana de Cales Byrsa 661/ grup 3	Campaniana de Cales tardana/B-oïde	Àmfores
Formes	L 5/7 (21) L 6 (4) L 27b (33) L 27c (1) L 31b (13) L 36 (4)	L 4 (1) L 6/F1441(6) L 8 (5) L10 (1) Sanmartí 166 (1)	L 1 (25) L 2 (2) L 3 (3) L 4 (1) L 5 (49) L 8 (8) L 10 (1) MP 127 (2) M. 4753 (2)	Greco-itàlica (1) Dressel 1A (27) Dressel 1B (4) Dressel 26 (2) Lamboglia 2 (1) Tripolitana 1 (1) A. cilíndrica tipus carmona (1)
Total individus	76	15	93	37

Gairebé el 100% de la vaixel·la de vernís negre de tipus A és de la seva variant tardana la qual cosa ens obliga a datar la fase a partir del 100 a.C. Els percentatges respecte a la les produccions de pasta vermella (tipus ischia) i clara es mantenen força igualats (al voltant del 45% pel tipus A i -55% pel tipus B). Segons les estratigrafies d'Empúries estudiats per Sammartí i el jaciments del nord d'Àfrica estudiats per Morell, el primer quart de segle I a.C es caracteritza pel predomini de les produccions de campaniana A tardana i el segon per les de tipus B i Boide. Si considerem com a vàlids aquests arguments, avui per avui, dels pocs que disposem, i establim comparacions amb conjunts, com el dipòsit de Burriac, podem situar cronològicament les nostres colmatacions de la fase I entorn al 90-70 a.C amb una tendència a allunyar-se del marge més antic i apropar-se al segon quart de segle I a.C (80-70 Fase II dipòsit Burriac). La total absència de productes de vernís negre del segle II a.C (produccions de tipus mitjà), present a la plaça Sant Joan es un element que invita a la reflexió i que ens indica que estem en estrats relacionats amb un horitzó dominat per la presència romana, essent impossible remuntar-nos al segle II a.C en aquesta zona de la ciutat antiga.

Fase II (80-50 a.C.): Seqüència estratigràfica

Estructures: 1144 - 1146 - 1100 - 1053- 1119

Estrats: 1149 - 1148 - 1143 - 1096 - 1107 - 1101

Sobre els estrats de colmatació de la primera fase es va documentar una superfície que havia rebut la construcció de tres fets constructius. A l'extrem est de l'excavació i recolzat sobre un graó retallat en les margues va aparèixer les restes d'un altre mur. Aquest darrer sembla ocupar un nivell superior.

Construïts sobre els abocaments de la fase anterior van aparèixer diversos murs conservats en una alçada de 25 o 30 centímetres que hem relacionat amb estructures documentades l'any 1995. Es tracta dels murs 1144, 1146, 1110, 1053 i el paviment i llar de foc 1107 i 1101.

Són les primeres vestigis de construcció a la vessant i ocupació (paviments). La migradesa de les restes però, i el seu estat de conservació, fan molt difícil una interpretació satisfactòria. Tant sols podem dir que es tracta de petites construccions de tipus domèstic de les que han restat els fonaments de les seves parets o primeres filades realitzades amb petites pedres unides amb argila.

També hem inclòs en aquesta fase els materials recuperats en els estrats que cobreixen aquesta fase constructiva. Es tracta de les unitats 1149 , 1148, 1143 i 1096 que corresponen a l'amortització de les estructures les quals desapareixen sota els esmentats estrats.

M-41:

Mur construït perpendicularment a la vessant compost per petites pedres lligades amb terra.

M-40:

Mur paral·lel a la vessant de mamposteria que podria relacionar-se amb una concentració de pedres (u.e. 1100) corresponent a una alineació perpendicular amb la que configuraria l'angle d'un espai.

M-6:

Mur de mamposteria construït amb fragment de tapàs que s' adossa contra un retall.

Datació del conjunt:

L'absència de rases de construcció i l'escassetat del material aportat per les dues unitats relacionables amb el moment d'utilització de les estructures fa impossible establir una datació acurada de la fase constructiva ara documentada. Un altre cop com passava a la fase anterior són els estrats de colmatació els que aporten millors dades cronològiques permeten establir un altre cop el moment de la seva amortització. Sens dubte l'absència del nivells de funcionament és una dinàmica que es repeteix en la fase següent i està estretament relacionada amb els factors erosius i d'esllavissament que patien les diferents fases constructives com a conseqüència de trobar-se en una pronunciada vessant del Turó.

Respecte al nivells de la fase anterior hem de dir que la distribució dels materials i percentatges és idèntica essent impossible diferenciar-los cronològicament dels primers. Motiu pel qual els hem agrupat en el marge cronològic existent entre el 80 i 50 a.C, data a partir de la qual els conjunts de vaixel·la importada continguts en estrats tardorrepublicans presenten distribucions diferents als de la fase II de la INT-48.

Fase III a (50-30 a.C). Seqüència estratigràfica

Estructures: 1142 - 1140 - 1139 - 1137 - 1138 - 1130?- 1141- 1136

Estrats pertanyents a l'abocador: 1118 - 1117 - 1115 - 1108 - 1102 - 1065 - 1074 - 1055 - 1043 - 1044 - 1048 -1049 -1052 - 1054 - 2025 - 1003 - 1017

Fase composta per dues zones ben diferenciades. Al centre els fonaments d'un edifici de grans blocs rectangulars (**M37-M36-M38**) i a l'extrem est un retall (**R-39**) que afecta el mur M-6 de la fase anterior. Tot sembla estar en relació a un espai de molt difícil identificació que aprofitant el retall de la roca ubicat a la plataforma superior (**R-26**) fou aprofitat d'escombrera i abocador. Fou aquest espai colmatat segons la disposició dels estrats des de la plataforma superior amb diverses i successives capes que indiquen una colmatació on s'observa una seqüència estratigràfica.

Fase representada per la construcció d'un edifici amb blocs rectangulars de gran tamany. Desgraciadament no conservava cap traça del seu funcionament ja que fou desmantellat sistemàticament fins a les últimes filades de la seva fonamentació. No obstant això, la relació d'anterioritat amb les unitats de la fase anterior es prou clara gràcies a la conservació de la rasa de construcció. També hem pogut establir clarament el moment de la seva destrucció gràcies als estrats que són abocats i cobreixen les últimes filades conservades d'aquest edifici. Per tant, la datació de la construcció i ús d'aquest edifici hem de situar-la entre el final de la fase II i la colmatació produïda en posterioritat al desmantellament del seu parament (Fase IIIB)

M36: Mur de fonamentació corresponent a la façana d'un edifici. Realitzat amb grans blocs de sorrenca rectangulars lligats en sec.

M37: Mur perpendicular al M-36 que parteix de darrera. Segurament es tracta d'un tàbic o mur de divisió interna de l'edifici. Obra de mamposteria lligada amb terra.

M-38: Bloc de sorrenca rectangular de grans dimensions que es lliga perpendicularment amb el mur de façana, el qual s'hi recolza a sobre. Suposem que aquest fragment de fonamentació tindria una projecció en alçada corresponent al tancament est de l'edifici i juntament amb el fet M-37

delimitaven una estança situada cap a l'interior de la terrassa del turó. La rasa realitzada per disposar l'esmentat bloc ens permet diferenciar clarament aquesta fase de l'anterior.

R39,R26: Retall de planta quadrada que afecta l'estratigrafia de les fases anteriors i que s'estén per sota de la Falsa Braga. Gràcies a l'excavació del sondeig de la zona 2 vam constatar com els estrats de sorres i carbons que havien quedat seccionats sota la falsa braga s'estenien per darrera fins a colmar i ompli un retall en angle recte realitzat a les margues del Turó. Creiem que es tractaria d'un retall constructiu que hauria allotjat alguna construcció.

Cal destacar la troballa en el fons del retall d'un enderroc (u.e 1115) compost per blocs de mida mitjana de sorrenca ben escairats caiguts l'un sobre l'altre que podria estar en relació a la destrucció d'un edifici. Fet que podria estar en relació a la reutilització de l'espai com escombrera.

Es fa molt difícil assolir una interpretació ja que entre el mur de façana M-36 i la rasa de construcció d'una fonamentació medieval només es conserva una franja intacta de 50 centímetres d'ample. Fet que s'agreuja a mida que assolim més alçada i ens aproximem al coronament del talús fent-se la franja de terra excavada cap vegada més estreta fins que acaba per desaparèixer l'estratigrafia romana tallada per la construcció d'un carrer amb claveguera en època medieval.

Un altre vegada hem de parlar d'absència de nivells d'utilització. La fase **IIIa** correspon a la construcció de l'edifici (M-36,M-37, M-38) i a la utilització i colmatació d'un gran retall utilitzat d'escombrera. La Fase **IIIb** en canvi correspon a un moment que la major part de filades de l'edifici han estat desmuntades, probablement aprofitant els blocs de sorrenca, i part del mur ha desaparegut davall d'estrats de colmatació.

Hem inclòs en el període de funcionament d'aquest edifici totes les unitats estratigràfiques que formaven part de l'abocador excavat l'any 1995. Les raons per incloure aquestes unitats les hem trobat al constatar que el mur 1053 de la fase anterior està seccionat pel retall on es contenen els abocaments. També hem constatat que l'enderroc localitzat l'any 1995 en el fons del retall no s'estén en direcció oest la qual cosa es indici dels límits d'aquest i d'una acció destructiva important que implicaria la caiguda d'un mur (segurament de la fase II) de solidesa considerable a jutjar pel tipus d'obra emprat. Creiem a més, que el retall en angle recte excavat a la roca situat darrera la muralla moderna i que significa el límit nord de l'abocament des de la terrassa superior, correspon a una acció constructiva anterior reutilitzada i possiblement relacionada amb el mur desmantellat i llençat en el fons de l'abocador. A més hem valorat la presència de certs materials des d'una altra perspectiva que ha permès entendre certes presències (àmfora Dressel 6A, Mayet VA) que havíem considerat intrusives i que potser no ho són tan si considerem que aquesta part de la vessant fou utilitzada contemporàniament a l'edifici i que aquest ho fou, gràcies als estrats que cobreixen la seva fonamentació (1133 - 1123), fins a època d'August.

Datació i característiques del material:

Gairebé tots els materials de l'abocador segueixen un comportament molt semblant al de les fases precedents. En canvi disposem de certs testimonis que ens situen a mitjan de segle I a.C, des dels estrats més profunds (1108) i, altres en la part superior que ens porten fins al seu final (1043), gairebé en època d'agust. Com ja hem dit el material d'importació presenta una distribució idèntica a les fases anteriors que es daten entre el 90-70 a.C però on cal considerà la presència de les àmfores Dressell 6A com indicatiu de la utilització de l'abocador a partir del 50 a.C fins aproximadament el 30 o 20 a.C (data dels abocaments relacionats amb el desmantellament de l'edifici).

En els abocaments llençats sobre l'última filada de fonamentació de l'edifici es recuperen les primeres aretines i apareix per primer cop la vaixel·la reduïda amb engalba negra, imitant produccions de vernís negre, d'aretina llisa i formes que ja eren fabricades amb anterioritat en pasta oxidada i engalba vermella i blanca.

Gràcies a aquests abocaments podem apropar-nos amb certa fiabilitat al moment d'aparició? i generalització de la vaixel·la reduïda amb engalba negra durant l'últim terç de segle I a.C. A la Paeria s'havia proposat l'aparició a finals de la primera meitat de segle I a.C i màxima difusió a la segona meitat. A Empúries es data entre el 50-40 a.C (nivell IV-III de la muralla Robert) amb una màxima representació a partir del 30 a.C (estrat II de la muralla Robert). A Burriac es data l'inici al 70 a.C?. Crec que tenim per primer cop les dades per establir definitivament l'inici i significació d'aquesta producció a la ciutat de Lleida en un lapse de temps que va entre el 40 a.C i el canvi d'era.

Un dels altres aspectes que caracteritzen aquesta fase es l'augment generalitzat de les produccions locals, essent ara el millor moment de les produccions engalbades en vermell. Destaca la nul·la presència de cuina itàlica i la desaparició de les produccions reduïdes de la costa així com una significativa reducció de les gerres i bols amb engalba blanca molt abundants en les primeres fases.

ILERDA - INT-48 Turó vessant sud-est (1995/1997). Fase IIIa 50/ 30a.C

	Campaniana A. Tard.	Campaniana de Cales Byrsa 661/ grup 3	Campaniana de Cales tardana/B-oïde	Ceràmica de relleus aplicats	Aret. v.n.
Formes	L 5/7 (43) L 6 (12) L 27b (48) L 27c (8) L 31b (24) L 33b (2) L 36 (5) L 55 (4)	L 2 (1) L 3 (2) L 4 (2) L 5 (11) L 6/F1441(2) L 8 (9) L 33a/F 2150 (3) L 36 (2) MP 127 (1) Sanmartí 166 (1)	L 1 (20) L 2 (6) L 3 (6) L 4 (2) L 5 (53) L 8 (23) L 10 (3) L 11 (2) MP 127 (5) M. 4753 (5)	L 32/F 2132 (1) Indeterminat (1)	L 7 (2)
Total individus	146	33	125	2	2

ILERDA - INT-48 Turó vessant sud-est (1995/1997). Fase IIIa 50/ 30a.C

	Imitacions de vernís negre en pasta grisa	Àmfores
Formes	L 1 (1) L 5 (1) L 19 (1) M. 4753 (1)	Greco-itàlica (1) Dressel 1A (47) Dressel 1B (8) Dressel 1C (1) Dressel 26 (2) Lamboglia 2 (10) Tripolitana 1 (3) Brindisi (1) A.Cilíndrica tipus Carmona (1)
Total individus	4	74

Fase IIIb (30-0 a.C) Seqüència estratigràfica

Estrats que cobreixen la fonamentació un cop desmantellat el parament de l'edifici de grans blocs rectangulars: 1135 - 1133 - 1123 - 1095 - 1090 - 1084.

Fase relacionada amb la destrucció del mur anterior ja que els estrats que la componen cobreixen la primera filada del mur, especialment l'extrem est i un del murs perpendiculars, els quals no seran aprofitats de basament a la fase següent.

ILERDA - INT-48 Turó vessant sud-est (1995/1997). Fase IIIb 30/ 0 a.C

	Campaniana A. Tard.	Campaniana de Cales Byrsa 661/ grup 3	Campaniana de Cales tardana/B-oïde	Imitacions de vernís negre en pasta grisa
Formes	L 5/7 (4) L 6 (1) L 27b (5) L 31b (2) L 33 a (1) L 36 (2) L 55 (1)	L 5 (1) L 6/F1441(1) L 8 (2) L10 (1) Assimilable a L 55/F2223 (1)	L 1 (15) L 2 (5) L 4 (3) L 5 (20) L 10 (1) M. 4753 (1)	L1 (27) L2 (3) L3 (1) L5/7 o Goudineau1 (21) L6 (2) Goudineau6/Consp.10 (2)
Total individus	16	6	45	56

ILERDA - INT-48 Turó vessant sud-est (1995/1997). Fase IIIb 30/ 0a.C

	T.S. Itàlica	Engalba roja pompeiana	Àmfores
Formes	Goudineau 1/Consp. 1.1 (1) Goudineau 2/Consp. 7.1 (1) Goudineau 7/Consp. 13.1(1)	Goudineau 13 (1)	Greco-itàlica (1) Dressel 1A (3) Dressel 1B (1) Dressel 1C (1) Lamboglia 2 (1) Brindisi (1)
Total individus	3		8

Aspectes cronològics sobre els materials de la fase III i IIIb de la INT-48:

Pel que fa la ciutat de Lleida disposem d'una darrera intervenció d'urgència realitzada sota la claustrada de la Seu Vella que ha permès obtenir una seqüència estratigràfica del 80 a.C fins al segle II d.Ç. La fase III a d'aquesta excavació correspon a la utilització d'una deixalleria que ha permès la recuperació d'uns 304 individus de vaixel·la de vernís negre a més de totes les produccions de cuina, parets fines i àmfores itàliques contextualitzades amb un significatiu conjunt de ceràmica local de tradició ibèrica i algunes produccions costeres. La utilització de l'abocador ha estat relacionat amb la construcció d'un edifici de grans blocs de sorrenca del que només en va restar l'última filada de fonamentació. La distribució dels materials, que és semblant a les dues primeres fases d'aquesta excavació que inclouen un espai temporal post-sertorià (80-50 a.C) (vegeu quadre INT-48 Fase I), és gairebé idèntica però, apareixen alguns indicis que permeten pensar en la formació d'aquesta a partir de mitjans de segle I a.C (primeres imitacions de pasta gris i engalba negra de les formes campanes, algun fragment de parets fines tardà Mayet 5A i presència de les aretines de vernís negre. Les àmfores no ofereixen gran precisió si bé caldrà dir que exemplifiquen millor un conjunt de la primera meitat del segle I a.C. Volem assenyalar els problemes de classificació que hem tingut amb diversos llavis inicialment considerats com Dressel 6A i que finalment s'han inclòs dins la tipologia de Lamboglia 2, però per als quals no descartem una revisió, el resultat de la qual pugui ajudar-nos a concretar el moment de formació d'aquest dipòsit. En aquest abocador, datat entre el 50-30 a.C, el vernís negre de tipus A representa el 48% i el de tipus B el 52% (vegeu quadre INT-48 Fase IIIa). No podem però deixar de considerar que es tracta de grans abocaments on s'hi podem contenir materials que no exemplifiquen la realitat de consum i comercialització del vernís negre tal i com sembla succeir amb les àmfores. En tot cas, i per oposició a la realitat oferta per la següent fase en aquesta excavació (Fase IIIb INT-48) i la del carrer Bafart (Fase I INT-46), creiem que entre el 50/30 a.C la Campaniana A tardana continua essent un dels principals productes de consum en el parament de taula a la ciutat d'Ilerda.

És a la següent fase (IIIb), datada entre el 30-0a.C per l'aparició de la sigil.lata aretina, on podem considerar per primera vegada el vernís negre residual. Ara, els recipients de taula es substitueixen per un gran nombre de produccions de pasta g risa i engalba negra imitant el tipus de la campaniana (L.1, L 2, L 3, L 5/7, L6, L18,L19,L112) i de l'aretina (Goudineau 1 i 6) a les que cal sumar-hi totes les produccions oxidades amb engalba vermella i fosca que tornen a imitar els tipus campans (bàsicament la forma L1 i L 5/7) i aretins (Godineau 1 i 6), augmentant encara més del que pot observar-se al quadre adjunt (vegeu quadres INT 46 Fase I i INT 48 Fase IIIb), el caire de residualitat del vernís negre.

Una pregunta interessant a fer-nos és si aquestes imitacions esdevenen un producte que augmenta l'oferta del vernís negre o bé apareixen estimulades i en directa relació a la paulatina davallada de les importacions Campanes.

Observant les diferències entre els conjunts de la Fase III a i IIIb de la INT-48 tot sembla indicar que en la darrera fase es produeix un important disminució de tots els materials d'importació itàlics (recipients de cuina: plats, tapadores i olles) i costers (gerres bicòniques i bols-pàtera de pasta reduïda molt representats en les tres primeres fases). Hi ha doncs, una davallada en l'arribada de vaixel·la provinent de la costa a la ciutat que es concreta en l'aparició de les imitacions locals des de mitjans de segle I a.C, però especialment a partir del 30 a.C, quan assoleixen la seva màxima difusió. Sembla que aquest procés no respongui a un fet regional sinó que s'hagi de relacionar estretament amb el final de les produccions de Campaniana A proposat per la bibliografia (entre el 50-40 a.C MOREL 1978, 161 o 40-30 ARCELIN, CHABOT 1980, 195) però que en el cas d'Ilerda no és substituït immediatament per les produccions aretines sinó per una producció d'imitació local pre-augústea que es manté amb força fins a mitjans de segle I d.C.

Crec doncs, que podem hipotetitzar que al voltant del 30 a.C es produeix el final de la recepció de Campanina A tardana (i creiem que també per a les de tipus B), ja que documentem un augment molt sobtat dels tipus ceràmics (imitacions de vernís negre en pasta grisa i oxidada) que semblen substituir numèricament el paper que anteriorment havien tingut les produccions campanes, en un moment que encara no s'han generalitzat les aretines. Una altra qüestió és la seva utilització, que es mantindrà fins al canvi d'era, apareixent de forma cada cop menys nombrosa i residual com a materials amb una llarga amortització. També hem pogut observar com les campanianes de tipus A tardà es distribueixen al llarg del període (80/70 - 30 a.C) d'una forma bastant igualada respecte a les de tipus B amb uns percentatges que oscil·len entre el 41 i el 48 % sense que puguem parlar d'una substitució progressiva.

Fase IV: Segle I-II d.C

Unitats estratigràfiques:

Estructures: 1130 - 1129 - 1110 - 1134 - 1147 - 1066 - 1061 - 1060 - 1070

Estrats de colmatació sobre 1123 de dubtosa interpretació, semblen colmatacions anteriors a la construcció dels murs, sense descartar que es tracti d'unitats pertanyents a repavimentacions de la fase IV. 1116 - 1113.

Estrats d'ús, paviments: 1126=1127 - 1112 - 1111

Estrats de colmatació i abandó: 1121 - 1128 - 1125 (estrat dels motlles de *terra sigillata*) - 1064 - 1077 - 1075 - 1073 - 1072 - 1067 - 1063 - 1056 - 1078 - 1041.

La següent fase es caracteritza per la reutilització de l'edifici desmantellat a la fase anterior mitjançant la construcció d'un nou parament sobre la línia de façana M-36 i sengles murs perpendiculars al seu interior. De la mateixa manera que ho feien a la fase anterior però sense mantenir llurs orientacions. Hem inclòs en aquesta fase totes les estructures documentades l'any 1995. Sortosament en aquest cas disposem de nivells d'utilització i un bon moment de colmatació i abandó on apareix una

important mostra d'estrís per a la fabricació de *terra sigillata*.

En total set elements constructius pertanyents a murs realitzats amb petites pedres unides amb terra que indiquen l'existència de diversos àmbits d'ocupació que podria pertànyer a una o diverses cases que presenten certa ortogonalitat (vegeu planta estructures fase IV amb la restitució de les principals alineacions muraries). La interpretació funcional d'aquestes estructures es força difícil ja que es troben seccionades en direcció est per l'erosió de la vessant i la construcció de la primera línia de muralla, alhora que es situen sota el tall d'excavació, en direcció oest. Es tracta d'una línia de construccions o façana que segueix una orientació en sentit nord-est enfrontada a la vessant i des de la qual parteixen per la part de darrera altres alineacions perpendiculars que delimitarien les habitacions.

M7: Mur compost per una alineació en sentit est-oest de 1,20 metres de llarg per 40 cmts d'ample conservat entre les cotes 200,22 msnm i 200,34 msnm i que presenta un alçat de tres filades, aproximadament uns 40 cmts.

M8: El segon mur, estructuralment relacionat amb el primer, correspon a una alineació en sentit nord-sud conservada en un tram de 5,81 metres de llargada, del qual no podem esbrinar la seva amplada car es situa en part sota el tall d'excavació. El seu coronament es situa entre els 200,45 i 200,50 msnm i presenta un alçat que oscil·la entre els 40 i 50 cmts.

M9: Mur sense relació física directa amb els dos primers però que presenta una disposició paral·lela al primer element així com un tipus de construcció i cotes molt semblants, per la qual cosa creiem que formen part d'una mateixa unitat constructiva. Es tracta d'una alineació de pedres (Veure croquis, C) en sentit est-oest conservada en un tram de 2,30 metres de llargada que presenta una amplada de 50-55 cmts i un alçat proper als 90 cmts. El seu coronament es situa entre els 200,58 i 200,60 msnm.

M-33: Mur de mamposteria recrescut sobre les restes de la fonamentació M-36 que es conserva en dos trams seccionats (u.e. 1100 i u.e. 1130) per una sitja d'època andalusina ST16. Forma part de la façana d'un edifici.

M35: De la part de darrera del mur 1100 i en el punt on l'obra de mamposteria reforçada per un pilar de blocs quadrats de sorrenca parteix un mur perpendicular que s'endinsa cap a l'interior i està seccionat per la rasa de construcció de la fonamentació medieval.

M34: Paral·lel al fet M-35 i a tres metres de distància apareix un mur de mamposteria de les mateixes característiques.

P-19: Paviment de l'àmbit delimitat pels fets M-35 i M-34 compost per un estrat d'argiles amb cendres i fragments de terra cremada.

U.E: 1111-1112-1113: Unitats de difícil interpretació localitzades entre el fet M-34 i M-9 caracteritzades per contenir restes de combustió. Segurament es tracta de paviment i nivells d'utilització pertanyents als àmbits definits pels murs abans descrits.

Datació de la fase IV i principals característiques de la seqüència estratigràfica:

Un dels problemes d'aquesta fase rau en l'extremadament reduïda superfície de les unitats estratigràfiques que al trobar-se molt properes a la part més alta del talús i sota les estructures medievals estan profundament alterades. Gràcies a l'aparició de fragments de cuina africana i terra sigillata hispànica podem assegurar que estem en un horitzó cronològic que ens situa en un ampli marc temporal que podríem situar entre el segle I i II d.C.

Una de les sorpreses més gratificants de tota l'excavació ens la va proporcionar l'estrat 1125. Associat a la destrucció i colmatació de l'àmbit delimitat pels fets M35 i 34, aquest estrat contenia molts fragments de motlles per fabricar peces de *terra sigillata* decorada, fragments de *terra sigillata* decorada amb els motius decoratius que hi ha impresos als motlles, fragments d'argila moldejada amb els dits que tenien un solc o rebaix corresponent a la impromta deixada pels tubs cilíndrics de la tovera de la cambra de cocció d'un forn. Fragments d'argila que s'utilitzaven per rejuntar els tubs que conduïen els fums fora de la cambra.

En col·laboració amb el departament de la Universitat de Lleida hem realitzat diversos anàlisi de pasta que han confirmat l'existència d'una producció local intuïda des de feia anys. Especialment amb motiu de l'estudi realitzat dels materials romans trobats a l'excavació de l'antic Portal de Magdalena.

L'anàlisi dels motlles, els fragments d'argila de la cambra del forn i les peces acabades que comparteixen decoracions amb els motlles han confirmat la caracterització d'unes pastes idèntiques i singulars.

Per la gran quantitat de material recuperat en una superfície tant reduïda hem de pensar que no es tracta d'una troballa casual aportada des d'un altre lloc. L'estrat 1125 pensem que està en relació a una àrea dedicada a la producció de terrissa, amb la qual podrien estar relacionats els murs abans esmentats. Podem hipotetitzar que durant el segle I II d.C hi ha a la vessant sud-est del Turó un centre productor?, que hi fa al centre de la ciutat romana?, és el Turó en època Imperial una zona marginal de la ciutat?...



0 | 2cm

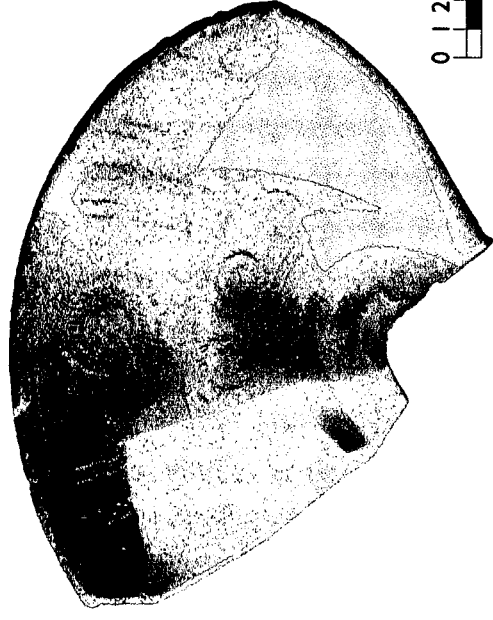

0 | 2cm

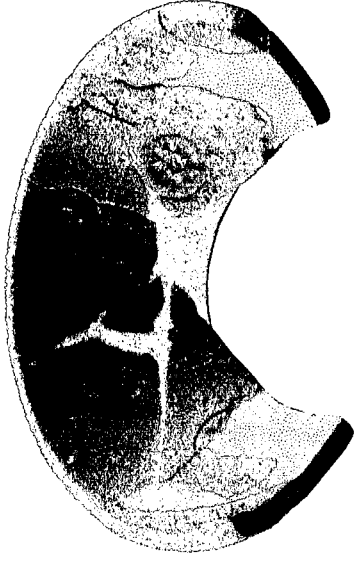

0 | 2cm

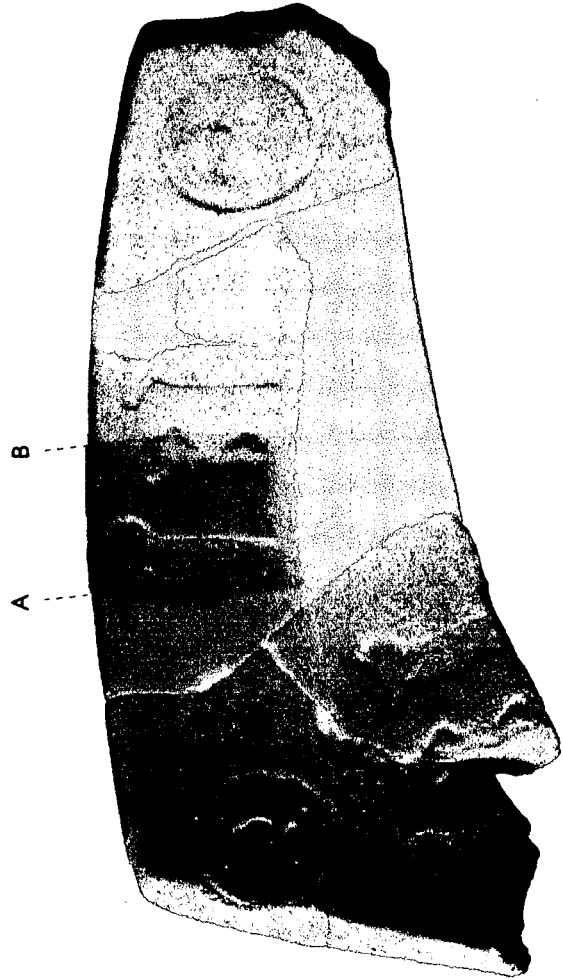

0 | 2cm

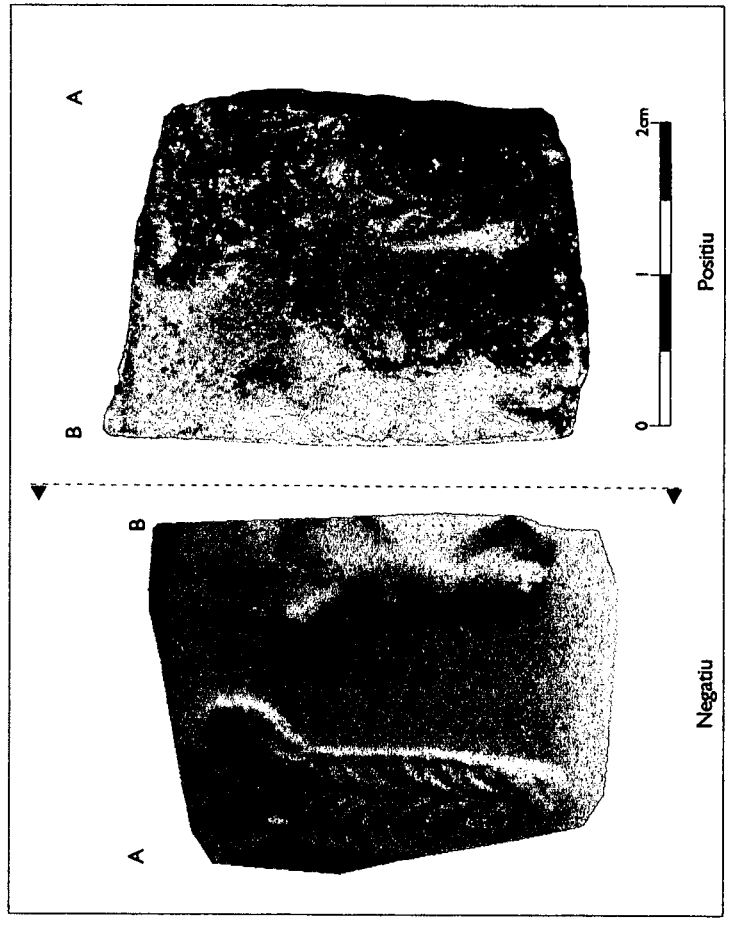

0 | 2cm

Positiu

Negatiu

Fase V: Època Andalusina

Fase arqueològica localitzada a l'extrem oest de la llenca d'excavació, allí on la claveguera assoleix la cota més alta. Aquest fet va permetre la conservació sobre els nivells d'època imperial de dos estrats de colmatació (u.e 1158 i 1109) d'època andalusina.

Causant de la destrucció del mur M-33 vam documentar un retall de planta circular que contenia abundants materials d'època andalusina. El retall a més seccionava els nivells de colmatació de la fase I i II d'època tardo-republicana.

Bona part del retall es trobava sota el tall o testimoni deixat per la claveguera medieval la qual cosa dificulta la seva interpretació. Només podem dir que es tracta d'un forat de forma cilíndrica que conserva en el fons un diàmetre de 2,20 metres. Creiem que es tracta d'una sitja (ST-16).

En el testimoni de terres que la claveguera medieval va obligar deixar-nos vam documentar l'existència d'un canal amb pendent cap a l'oest construït amb lloses de sorrenca. No hem pogut relacionar-lo amb la seqüència estratigràfica però tot sembla indicar que estem davant de les restes d'una estructura hidràulica d'època andalusina. Potser aquest element és el testimoni de l'existència d'un carrer de Medina Larida que va tenir continuïtat després de la Conquesta cristiana.

Fase VI Època medieval. Segle XIII-XIV

Es tracta d'una fase poc representada a nivell estratigràfic, i per tant, prova en quant a cultura material, motiu pel qual la datació exacta de les restes es força difícil. Malgrat tot, és rellevant la seva significació estructural fins a la construcció de la falsa braga.

M-10: Les restes medievals estan representades en primer terme per un gran mur corregut en direcció oest-est sobre el que es construirà segles després la falsa braga. L'extensió del tram conservat és de 23,5 metres lineals i presenta una amplada d'1 metre. L'alçada conservada oscil·la entre els 3,5 metres de la cantonada oest i els 2,20 a l'est. La cota de coronament del primer tram es situa a 202,23 msnm i la del segon, a 200,96 msnm.

L'estat dels treballs d'excavació no ens ha permès assolir la base d'aquesta estructura tot i que comença a veure's una filada correguda al llarg de tot el mur, que a mena de graó sobresortit, faria les funcions de banquetta de fonamentació.

Existeix entre el dos trams conservats una gran diferència pel que fa al seu estat de conservació. El primer conserva nou filades d'alçat vertical i cinc que pertanyen a la banquetta. El segon, en canvi, només presenta tres filades d'alçat vertical mentre que la banquetta documentada en aquests moments assoleix sis filades (vegeu AG-155).

També hem constatat una obertura (veure croquis, 3) provocada per una acció de saqueig intencionada d'època moderna, que s'extén al llarg de quatre metres i que en aquest moment es troba colmatada pel propi reblliment que s'hi abocà un cop extret el material constructiu pertanyent al mur. Aquest testimoni de terres s'ha mantingut per motius de seguretat, ja que la línia de falsa braga

Fase V: Època Andalusina

Fase arqueològica localitzada a l'extrem oest de la llenca d'excavació, allí on la claveguera assoleix la cota més alta. Aquest fet va permetre la conservació sobre els nivells d'època imperial de dos estrats de colmatació (u.e 1158 i 1109) d'època andalusina.

Causant de la destrucció del mur M-33 vam documentar un retall de planta circular que contenia abundants materials d'època andalusina. El retall a més seccionava els nivells de colmatació de la fase I i II d'època tardo-republicana.

Bona part del retall es trobava sota el tall o testimoni deixat per la claveguera medieval la qual cosa dificulta la seva interpretació. Només podem dir que es tracta d'un forat de forma cilíndrica que conserva en el fons un diàmetre de 2,20 metres. Creiem que es tracta d'una sitja (ST-16).

En el testimoni de terres que la claveguera medieval va obligar deixar-nos vam documentar l'existència d'un canal amb pendent cap a l'oest construït amb lloses de sorrenca. No hem pogut relacionar-lo amb la seqüència estratigràfica però tot sembla indicar que estem davant de les restes d'una estructura hidràulica d'època andalusina. Potser aquest element és el testimoni de l'existència d'un carrer de Medina Larida que va tenir continuïtat després de la Conquesta cristiana.

Fase VI Època medieval. Segle XIII-XIV

Es tracta d'una fase poc representada a nivell estratigràfic, i per tant, prova en quant a cultura material, motiu pel qual la datació exacta de les restes es força difícil. Malgrat tot, és rellevant la seva significació estructural fins a la construcció de la falsa braga.

M-10: Les restes medievals estan representades en primer terme per un gran mur corregut en direcció oest-est sobre el que es construirà segles després la falsa braga. L'extensió del tram conservat és de 23,5 metres lineals i presenta una amplada d'1 metre. L'alçada conservada oscil·la entre els 3,5 metres de la cantonada oest i els 2,20 a l'est. La cota de coronament del primer tram es situa a 202,23 msnm i la del segon, a 200,96 msnm.

L'estat dels treballs d'excavació no ens ha permès assolir la base d'aquesta estructura tot i que comença a veure's una filada correguda al llarg de tot el mur, que a mena de graó sobresortit, faria les funcions de banquetta de fonamentació.

Existeix entre el dos trams conservats una gran diferència pel que fa al seu estat de conservació. El primer conserva nou filades d'alçat vertical i cinc que pertanyen a la banquetta. El segon, en canvi, només presenta tres filades d'alçat vertical mentre que la banquetta documentada en aquests moments assoleix sis filades (vegeu AG-155).

També hem constatat una obertura (veure croquis, 3) provocada per una acció de saqueig intencionada d'època moderna, que s'extén al llarg de quatre metres i que en aquest moment es troba colmatada pel propi rebliment que s'hi abocà un cop extret el material constructiu pertanyent al mur. Aquest testimoni de terres s'ha mantingut per motius de seguretat, ja que la línia de falsa braga

queda fonamentada sobre aquest rebliment.

Tipològicament es tracta d'un mur construït amb carreus de pedra sorrenca treballats de forma rectangular (30 x 60 cms.) i lligats amb morter de calç. Pel que fa a la seva disposició en planta podem observar com els dos trams no es situen en un pla recte sinó que es disposen en dues línies que convergeixen vers la part central (veure croquis, tram nº 3), donant lloc a una estructura lleugerament corbada. A l'extrem est, el mur finalitza amb una aresta recta (cantonada) (veure croquis, 4) que cal interpretar com el límit constructiu d'aquesta estructura. Gràcies a les obres de consolidació de la falsa braga vam trobar la cantonada oposada, que es troba sota la falsa braga i es relaciona amb una cruïlla de sengles carrers de l'urbanisme medieval (vegeu M-45 i M-10 planta PG-153).

A l'extrem oest del mur hem localitzat un baixant o desguasç que es comunicava amb la claveguera **C-3**. Aquest element ens indica diversos aspectes sobre el funcionament del mur. En primer terme ens indica que es tracta d'un mur exterior que dona a un carrer i que disposa d'un complex sistema d'evacuació d'aigües cap a la xarxa pública (vegeu alçat AG-155, A).

M45: Mur documentat darrera de la falsa braga gràcies a l'excavació realitzada per a soterrar els serveis. Es tracta d'un sòlid mur de blocs de sorrenca rectangulars units amb morter de calç. Un cop inclòs al topogràfic es va apreciar com la cara oest s'alineava amb la cantonada oest que per la part de davant a la falsa braga havíem documentat en el mur M-10. Es tracta doncs de la cantonada d'un edifici que en la fase següent delimita el carrer pavimentat amb còdols.

M44: Desplaçat a l'oest i també localitzat gràcies a la rasa per al serveis practicada darrera de la Falsa Braga es va documentar un altra alineació murària, aquesta vegada en sentit oest-est paral·lela a la vessant que un cop situada en la planimetria general sembla correspondre a la continuació de la façana del carrer medieval un cop superada la cruïlla amb el carrer d'accés sud-nord que després documentem en època moderna (vegeu Fet M-44 i M-45) però que segurament ja existia des d'època medieval. Es tracta doncs d'un tancament que funciona de façana a un altre edifici medieval. Està construït amb blocs rectangulars i quadrats de bona factura lligats lligats per un fort morter de calç i sorra.

C5: Davall de la Falsa Braga i tallant els nivell de colmatació de la Fase IIIa va aparèixer molt malmès un fragment de canalització en direcció nord-sud que es connectava amb la claveguera central del carrer. Tenia una coberta plana de lloses i un cos compost per blocs rectangulars on s'havia practicat un rebaix central de mitja circumferència que a mena de petita conducció centralitzava el pas de l'aigua (veure croquis, 4). Va aparèixer en direcció nord-sud, prop del límit est d'excavació, entre les cotes 200,93 i 200,68 msns, i s'entregava, mitjançant una obertura realitzada a la coberta del canal principal, al seu interior, on abocaria les aigües i residus que transportava. La interpretació d'aquesta estructura sembla estar relacionada amb l'existència d'altres elements estructurals o possiblement edificis construïts a la plataforma superior que mitjançant baixants secundaris connectats a la xarxa principal de desguàs, n'obtidrien el sanejament domèstic.

M4: A escassa distància del canal seguint cap a llevant i també documentat només en secció, varem documentar un mur de mamposteria que segons sembla per l'alineació que presenta en relació a la

claveguera hauria funcionat en època medieval contemporaniament al carrer que d'oest a est discorria per la vessant sud.

M-29-27-26: Murs d'un edifici relacionat amb el fet anterior construïts sobre la roca i els farciments de l'abocador de la Fase III. De difícil interpretació estan construïts amb pedres mal treballades unides amb un morter de calç de poca consistència.

CL-3: Estructura de sanejament d'aigües construïda amb grans blocs de sorrenca adossada a les façanes medievals dels edificis M-10 i M-44. Discorre en direcció oest-est per una de les corbes de nivell de la vessant sud del Turó senyalant el traçat del que hauria estat un carrer i on van a parar altres canals de conducció secundaris procedents de la terrassa superior (C5). En la planta general de l'estat actual de les restes que adjuntem, aquesta només apareix en un tram limitat ja que fou enderrocada prèvia documentació, de cara a assolir els nivells tardo-republicans sobre els que s'assentava. Aquesta s'estenia almenys, en una llargada de 36 metres línia.

Morfològicament està constituïda per una base composta de grans lloses quadrades de 15 cms de gruix de pedra extreta de les vetes de margues compactades característiques del sòl geològic que forma el Turó. Aquesta base apareix en l'extrem oest a una cota de 201,65 msnm i a 200,24 msnm, en el sud. Com a conseqüència d'aquesta disposició s'aconsegueix un desnivell de 1,41 mts en direcció nord en un tram de 34 metres, necessari d'altra banda per al seu correcte funcionament. En canvi i gràcies a la consolidació de la base de la falsa braga hem pogut constatar com els dos primeres metres de recorregut del canal, partint des de l'angle o cantonada amb el carrer perpendicular i justament fins al baixant que hi ha imbricat al mur de façana M-10, la pendent de desguasç es cap a l'oest. Per tan el baixant estava situat davant del punt més alt del carrer essent aquell indret, el punt d'inflexió entre dues pendents ben diferenciades que tenia el carrer medieval.

Les parets del canal estan formades per carreus rectangulars disposats verticalment mitjançant dues línies paral·leles enfrontades que componen el receptacle per on discorre el cubicatge d'aigües. Els blocs, de mesura molt desigual presenten una alçada que oscil·la entre els 40 i 50 cms i són assentats directament sobre les lloses de base, prèvia col·locació d'una lleugera capa de morter que permet l'estabilitat de les parets alhora que omple les juntes i n'assegura la seva impermeabilització.

El cobriment del canal es realitza amb grans lloses suportades sobre les parets. Aquestes només van aparèixer en el tram millor conservat, ja que bona part de la canalització es trobava a pocs centímetres dels nivells d'erosió d'època moderna. Tant sols en el tram que es situa darrera de la línia de muralla del segle XVII va estar possible la documentació de la coberta que apareix entre les cotes 201,04 i 200,65 msnm. En aquest sector el farciment intern i colmatació de la coberta superior, no presenta intrusions distorsionadores de la seva cronologia. Així doncs, sembla bastant probable que aquesta canalització hagués estat inutilitzada durant el segle XIV.

Interpretació de les estructures medievals i datació:

Establir a quin edifici pertanyent les restes de la fonamentació i alçat del mur M-10 es impossible ja que només hem pogut reconèixer la seua façana i la relació que estableix amb la claveguera.

Tot sembla indicar que es tracta d'un mur que folra un desnivell actuant de contenció i limitador d'una terrassa. Aquesta imponent fonamentació podria pertànyer a un edifici singular del barri de la Suda, en el límit d'aquest amb el de Sant Joan.

Una de les troballes més interessant ha estat la claveguera que funcionava amb el mur i que obliga a plantejar-nos l'existència d'un carrer de la ciutat cristiana. Efectivament, si observen l'evolució de la fase següent no hi ha dubte que d'oest a est seguint una corba de nivell de la vessant sud hi havia un carrer al que donaven diversos edificis (M-44, M-10, M-4) i un carrer perpendicular nord-sud del qual hem localitzat la cruïlla i cantonades.

La claveguera circulava adossada a les façanes de manera que tenia una connexió directa amb els baixants i desguassos de les vivendes. Desgraciadament fou anul·lada i colmatada en època medieval i seccionada per una important reforma urbanística realitzada a l'entorn en època moderna (vegeu fase VII). Tal com havíem senyalat la canalització presenta sengles pendents, indicant-nos que es tracta d'un carrer que assolí el punt més alt davant del baixant (vegeu alçat AG-155 línia del carrer i pendents).

Un dels inconvenients més grans alhora de reconèixer les dimensions del carrer radica en el fet que no s'havia conservat en cap zona del 36 metres lineals descoberts restes del paviment o terra trepitjat del carrer. Hem de tenir en compte que a la part més alta del talús de terres contingudes sota el peu de la Falsa Braga només quedava la claveguera. El fet de trobar-se pràcticament soldada als murs medievals facilità la seva conservació. Això no va impedir que en alguns trams les lloses de la paret sud apareguessin caigudes sobre la vessant. Hem de recordar que més de la meitat de la claveguera no conservava les lloses de coberta essent molt poc el tram on el farciment interior del canal ens aportava alguna dada cronològica fiable.

Hem doncs de restituir el funcionament urbà d'aquesta zona suposem l'existència d'un carrer situat entre dues terrasses. Compliria un objectiu de circulació característics d'una ciutat construïda en una pronunciada vessant o turó. Des del carrer podríem accedir a la planta baixa dels edificis documentats al nord, mentre que als localitzats al sud, i que configurarien la façana no conservada del carrer, l'accés es produiria directament al primer pis, ja que la planta baixa seria accessible des de la terrassa inferior

Resulta impossible amb la migradesa dels material continguts a l'interior de la rasa de construcció establir una datació acurada. Només podem establir la seva posterioritat a un conjunt d'estrats, on s'hi contenen materials d'amplia cronologia però on apareixen produccions andalusines. D'altra banda l'existència d'una claveguera correguda per la part de davant, posterior al mur i que en segueix l'orientació, l'amortització de la qual probablement es produí al llarg del segle XIV, ens delimita l'horitzó cronològic anterior a la construcció d'aquesta estructura.

Tipològicament no hi dubte per l'aspecte del parament emprat que es tracta d'una edificació

medieval d'època cristina, semblant a l'emprat en les fonamentacions de la Seu Vella i en tant d'altres restes conservades a la ciutat.

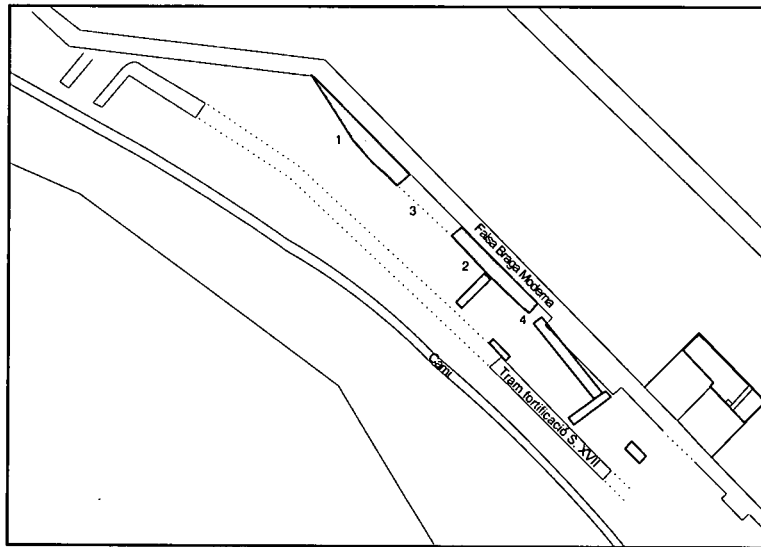

Planta de les estructures medievals

Interpretació històrica de les restes medievals

Creiem que és possible establir una hipòtesi de treball que ens permeti relacionar els tres elements abans esmentats com a representatius d'una sola unitat funcional, en aquest cas urbanística i privada. Qüestió que cal entendre en el marc històric que els diversos documents medievals ens ofereixen sobre la morfologia d'aquesta zona, que en aquells moments presentava una complicada xarxa de carrers i places on s'hi localitzaven bona part dels immobles representatius de la ciutat.

L'historiador Josep Lladanosa, basant-se en els Capbreus de 1382, presenta una reconstrucció de l'antic barri de la Suda força interessant i valuosa (Lladanosa 1976, Volum IV, p. 352-363). La reconstrucció dels carrers i edificis, en base a la documentació escrita d'època medieval treballada per l'anomenat historiador, i sempre tenint en compte la problemàtica que comporta aquest objectiu extremadament difícil de constatar en una ciutat medieval, les traces de la qual han estat esborrades físicament per les construccions militars, almenys pel que fa a la zona del Turó, ens permet una aproximació prou acurada per a comprendre la significació de les restes documentades.

Sabem que en l'actual Balcó de la Reina, construït a principis de segle XVIII, hi havia la residència episcopal. D'aquesta magnífica construcció partia un carrer paral·lel al claustre de la Seu fins a travessar la porta de l'Anunciata, en direcció sud. En aquest espai, situat entre el claustre i la costa de Sant Joan, i que correspon a grans trets amb la zona d'excavació, s'hi localitzava l'anomenat carrer de la Bisbalia i els edificis de les Pabordies, residència dels funcionaris eclesiàstics encarregats dels censos, bens i rendes de l'església. En tots els estudis publicats per Lladanosa sempre s'especifica

que aquests edificis es trobem en el límit de les parròquies de Sant Joan i la Suda, la façana posterior dels quals, mirava sobre la ciutat.

Es temptador i creiem que no seria gens arriscat suposar que la fonamentació documentada durant els treballs d'excavació pugui correspondre a algun d'aquests edificis singulars, ja que la seva morfologia i dimensions així ens ho indica. Tampoc seria estrany pensar que la canalització s'hagi de relacionar estretament amb algun d'aquests edificis i l'existència d'un carrer que circularia per sota de la terrassa superior on foren aixecades les esmentades construccions.

Fase VII Època Moderna Segle XVI -XVII

Durant aquesta fase el carrer medieval va ser objecte d'importants reformes associades a la construcció de noves construccions que configurarien una nova façana sud per al carrer. Les edificacions anteriors i part del traçat del carrer fou aprofitat en aquesta nova organització urbanística de l'entorn per seguir definint els límits o façana nord del carrer medieval. En un moment que resulta impossible d'esbrinar si fou contemporani a les esmentades reformes o succeí anys després, es construï a la vessant sud, concretament a l'extrem est de la zona excavada, un mur de grans proporcions que hem identificat com una antiga línia de fortificació o reforç d'algun element. Desgraciadament els dos fets no tenen cap relació física i resulta impossible establir si van funcionar coetaniament.

M-15, M-21, M-20:

Pràcticament a nivell del camí de ronda van aparèixer restes d'un mur orientat de forma paral·lela als eixos que definien les construccions i el carrer medieval. Es tracta d'una construcció realitzada amb blocs de sorrenca lligats amb morter de calç. Una part de l'alçat disposa d'un arc de descarrega imbricat en el parament.

El tram que discorre paral·lel a les construccions medievals (M-15) està perfectament imbricat, mitjançant una pedra cantonera, amb un altre (M-21) orientat nord-sud, de 1,20 m de llarg per 60 cm d'ample que conserva una alçada d'un metre, amb pendent cap a l'est, i unes cotes de coronament que oscil·len entre els 200,52 i 200,1 m.S.n.m. Paral·lel a aquest mur, i a 4 metres de distància n'hi ha un altre de característiques molt similars (M-20).

CR-22:

Entre els dos murs, (v. croquis trams de la muralla del segle XVII, núm 8) es documenta un carrer de 2,7 metres d'amplada pavimentat amb còdols, que presenta una marcada pendent al sud de 50 centímetres amb tant sols 1,5 metres de recorregut documentat (amb cotes de 199,88 i 199,4 m.s.n.m.). A la seva part central s'ubica un baixant d'aigües, construït amb lloses de pedra sorrenca que presenten un rebaix central amb la mateixa orientació i pendent que el carrer que servia per canalitzar les aigües de la pluja.

Aquest carrer pavimentat es prolonga en direcció sud per sota de camí de ronda i en direcció nord-est per sota del testimoni de terres deixat per tal de no agreujar més els problemes de estabilitat de la falsa braga. Finalment i gràcies a les tasques de consolidació del basament de la Falsa Braga vam

que aquests edificis es trobem en el límit de les parròquies de Sant Joan i la Suda, la façana posterior dels quals, mirava sobre la ciutat.

Es temptador i creiem que no seria gens arriscat suposar que la fonamentació documentada durant els treballs d'excavació pugui correspondre a algun d'aquests edificis singulars, ja que la seva morfologia i dimensions així ens ho indica. Tampoc seria estrany pensar que la canalització s'hagi de relacionar estretament amb algun d'aquests edificis i l'existència d'un carrer que circularia per sota de la terrassa superior on foren aixecades les esmentades construccions.

Fase VII Època Moderna Segle XVI -XVII

Durant aquesta fase el carrer medieval va ser objecte d'importants reformes associades a la construcció de noves construccions que configurarien una nova façana sud per al carrer. Les edificacions anteriors i part del traçat del carrer fou aprofitat en aquesta nova organització urbanística de l'entorn per seguir definint els límits o façana nord del carrer medieval. En un moment que resulta impossible d'esbrinar si fou contemporani a les esmentades reformes o succeí anys després, es construí a la vessant sud, concretament a l'extrem est de la zona excavada, un mur de grans proporcions que hem identificat com una antiga línia de fortificació o reforç d'algun element. Desgraciadament els dos fets no tenen cap relació física i resulta impossible establir si van funcionar coetaniament.

M-15, M-21, M-20:

Pràcticament a nivell del camí de ronda van aparèixer restes d'un mur orientat de forma paral·lela als eixos que definien les construccions i el carrer medieval. Es tracta d'una construcció realitzada amb blocs de sorrenca lligats amb morter de calç. Una part de l'alçat disposa d'un arc de descarrega imbricat en el parament.

El tram que discorre paral·lel a les construccions medievals (M-15) està perfectament imbricat, mitjançant una pedra cantonera, amb un altre (M-21) orientat nord-sud, de 1,20 m de llarg per 60 cm d'ample que conserva una alçada d'un metre, amb pendent cap a l'est, i unes cotes de coronament que oscil·len entre els 200,52 i 200,1 m.s.n.m. Paral·lel a aquest mur, i a 4 metres de distància n'hi ha un altre de característiques molt similars (M-20).

CR-22:

Entre els dos murs, (v. croquis trams de la muralla del segle XVII, núm 8) es documenta un carrer de 2,7 metres d'amplada pavimentat amb còdols, que presenta una marcada pendent al sud de 50 centímetres amb tant sols 1,5 metres de recorregut documentat (amb cotes de 199,88 i 199,4 m.s.n.m.). A la seva part central s'ubica un baixant d'aigües, construït amb llosses de pedra sorrenca que presenten un rebaix central amb la mateixa orientació i pendent que el carrer que servia per canalitzar les aigües de la pluja.

Aquest carrer pavimentat es prolonga en direcció sud per sota de camí de ronda i en direcció nord-est per sota del testimoni de terres deixat per tal de no agreujar més els problemes de estabilitat de la falsa braga. Finalment i gràcies a les tasques de consolidació del basament de la Falsa Braga vam

poder connectar l'esmentat tram de carrer amb un altre de 8 metres de llargada que apareix a una cota superior i discorre seguint el traçat de l'antic carrer medieval.

Aquesta part del carrer presenta la mateixa morfologia i tipus constructiu que l'anterior amb un paviment de petits còdols disposats verticalment i una marcada pendent al sud. La disposició dels còdols marca una inclinació vers el centre on s'hi troba el baixant d'aigües. cal destacar en aquest tram la documentació d'un petit baixant que es connectava perpendicularment al central i que podria interpretar-se com un desguasç de les aigües caigudes de la teulada dels edificis que delimiten la façana sud del carrer o bé un reforçament en la conducció de les aigües allí on el pronunciat gir crearia un torrent en moments d'intensa precipitació. A l'angle est del carrer s'observa la presència de tres grans blocs de roca sorrenca (en total 1,75 m de llarg i 35 cm d'ample), alineats est-oest i que sobresurten uns 20 cm per sobre del nivell del carrer. Aquest blocs s'haurien d'interpretar com a pertanyents a un graó d'accés a un nou nivell que de forma escalonada permetrien accedir al següent tram de carrer. L'aspecte més rellevant d'aquest element es la seva situació just davant de la cantonada medieval i el fet que la seva construcció implica la destrucció i inutilització de la claveguera medieval.

Davant del graó el baixant d'aigües centrals gira bruscament cap a l'oest i s'endinsa a l'interior flanquejant les cantonades medievals que configuraven la cruïlla entre els dos carrer perpendiculars d'època medieval. Es tracta doncs d'un carrer que serpenteja la vessant i puja cap a la Seu Vella reaprofitant antics traçats d'època medieval.

El tall deixat a l'extrem oest de l'excavació ens va permetre observar com els murs que delimitaven el paviment de còdols del carrer s'havien construït al mateix temps. El farciment (u.E. 1163) de la rasa del mur 1120 (Fet M-15) era idèntic a l'estrat que immediatament després va servir per anivellar la zona i pavimentar amb còdols el carrer.

M-2:

Ja hem citat en diverses ocasions existència d'un tram de muralla ben datat, pels materials documents a la seva rasa de construcció, de la primera meitat del segle XVII, Aquest tram, el millor conservat, que es localitza a la banda nord, (vegeu alçat AG-159) conservant fins a 8,20 de llarg per 1,30 metres d'ample. És construït amb cara vista a l'est, composta de grans blocs de pedra sorrenca ben escairats lligats amb morter de calç i un farciment interior de còdols. Desconeixem l'alçada de la cara vista, ja que la seva cota es posa per sota del camí actual, però la fonamentació de la banda interior, que va a buscar el terreny natural conserva gairebé tres metres d'alçada.

Tal com hem dit anteriorment desconeixem la relació temporal i funcional que podria establir amb les anteriors restes. En canvi si que podem senyalar que apareixen materials semblants al farciment del mur 1120 com el 1013. Podem dir que es tracta d'una cultura material molt característica de la primera meitat del segle XVII amb absència de pro decorades en blau, tal com succeix a la fase VI anterior a la destrucció del barri de Cappont. La construcció de l'element es pot concretar amb gram fiabilitat durant la primera meitat del segle XVII.

PO-20:

Element format per sengles brancals i un llindar de blocs de sorrenca ben treballats lligats amb

morter. Delimitaven una porta que s'obria en direcció nord i permetia l'accés a un pati.

P-19:

Paviment d'un pati interior pertanyent a una construcció privada. Combina franges de petits còdols amb d'altres de major tamany format un tema decoratiu. Es tracta d'un espai privat al que s'accediria un cop creuada la porta.

M-46, P-28:

També localitzat dins el sondeig de la muralla va apareixer un mur construït amb blocs quadrats lligats amb morter recrescut sobre antigues línies de construcció medieval. Sembla ser que es tracta d'un tàbic o mur de divisió intern perfectament paral·lel a les alineacions marcades pel llindar de la porta i el pati.

Datació i interpretació de les estructures:

Sembla no haver diferència entre els materials recuperats dins les rases dels murs M-15 i M-2 construïts a la vessant sud. Son per això especialment importants els materials recuperats a la u. e 1009 que ens situen cronològicament en la primera meitat del segle XVII, en un moment anterior a l'inici de la guerra dels Segadors al 1640. Si és així podríem establir la datació de tots els elements urbanístics com el carrer i el mur situat a l'extrem est. Un altre element cronològic, ens be donant per la presència d'elements de ceràmica vidriada blanc i blava documentada als estrats de colmatació del carrer de còdols, citat anteriorment.

Aquesta datació de la primera meitat del segle XVII entra en un cert grau de contradicció amb les fonts històriques. L'historiador Josep Lladonosa (LLADONOSA, 1976), ens situa la paulatina destrucció del barri de la Suda, i del edificis situats entre el claustre de la Seu Vella i la costa de Sant Joan, a partir de l'inici de la guerra dels Segadors i la instal·lació de les tropes franceses al turó. Amb el mateix sentit, podem citar, el plànol datat a la primera meitat del segle XVII (ATLAS DE LLEIDA, PLÀNOL NÚM 2, pp 30-31), on a l'àrea situada al sud del palau bisbal i als peus del claustre de la Seu Vella, s'observa unes línies constructives que semblen correspondre a illes de cases del barri de la Suda i no pas a cap línia de fortificació.

Ara per ara, podem afirmar gràcies a l'arqueologia, que a principis de segle XVII, en aquesta zona del Turó, s'inicia la construcció d'elements defensius que serien l'embrió de les profundes transformacions que al segle XVIII acabarien convertint al Turó en una ciutadella, fent desaparèixer fins i tot, elements urbans tant recents, com el carrer d'època moderna de la fase VII.

Fase VIII. Segle XIX.

MU-1:

L'única part de la falsa braga documentada en planta correspon a un fragment de sòcol que actua com banqueteta de fonamentació situat a l'extrem est de l'excavació, justament allí on s'acaba el mur medieval i els farciments de l'abocador tardorrepublica en complicarien extremadament el seu assentament (vegeu PG-151).

Com ja hem senyalat anteriorment es tracta de l'última línia de fortificació que actualment envolta el turó, amb un marcat caràcter defensiu però sense oblidar que també actua com a mur de contenció de la terrassa superior. El tram afectat per l'excavació té una longitud aproximada d'uns 50 m. amb una alçada màxima a la banda nord de fins a 5,70 m. i un coronament, en molts trams escapçat, inclinat cap a l'est, amb una amplada aproximada de 0,85 m i una cota de 205,31 m.s.n.m.

El parament de la muralla que està construït amb blocs de pedra sorrenca ben escairats i amb lligam de morter, presenta un alt grau d'erosió i està visiblement vençut cap a l'est. A la banda nord hi ha una obertura de 2,34 m d'ample aproximadament, on està projectat ubicar el nou accés.

La fonamentació de la falsa braga varia segons els sectors: El tram situat més al nord, (v. croquis trams de la falsa braga, núm 1) s'assenta damunt d'una banqueteta feta amb blocs de margues i aquests sobre la roca. També a la banda nord, però justament on hi ha l'obertura, (v. croquis trams de la falsa braga, núm 2) la falsa braga es recolça sobre mur orientat est-oest, colmatat amb estrats d'època romana. A partir d'aquí i en un tram aproximat de 4 m. just davant del tram de muralla del S. XVII, (v. croquis trams de la falsa braga, núm 3) la fonamentació es fa sobre un paquet de terres de 3,80 m., mentre que si seguim cap al sud, (v. croquis trams de la falsa braga, núm 4) ens trobem amb una nova banqueteta de gairebé 4 m. de llargada, composta per tres línies esglaonades de pedres que componen un alçat de 1,40 m., assentada sobre una canalització d'època cristiana i aquesta sobre l'estratigrafia romana. Ja en la part central, (v. croquis trams de la falsa braga, núm 5) la fonamentació es recolza sobre un potent mur, també d'època medieval cristiana, i l'últim tram, al sector més meridional, (v. croquis trams de la falsa braga, núm 6) ho fa sobre un nivell d'enderroc corresponent a la muralla del S. XVII

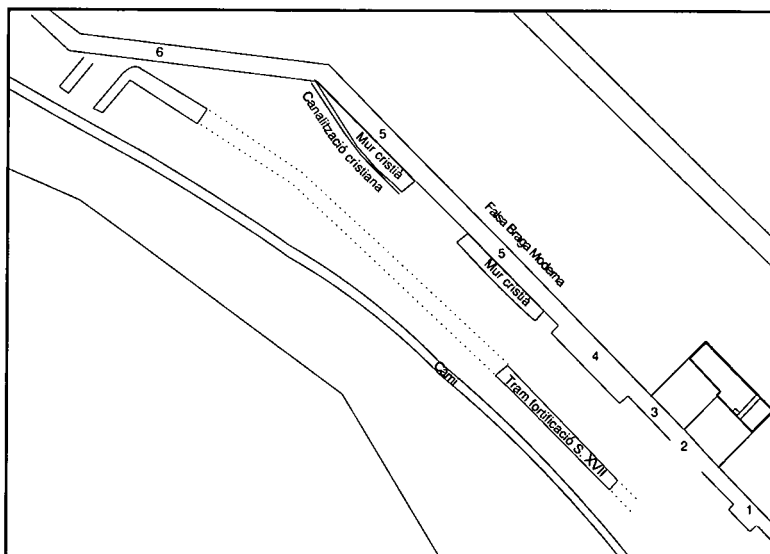

Trams de la falsa braga segons on s'assenta la seva fonamentació.

Interpretació i datació:

Malgrat que les restes ceràmiques documentades a la rasa de construcció són molt escasses i no permetem donar una datació, tenim varis elements que ens hi ajuden. Per una banda, estratigràficament sabem que és posterior a la línia de muralla de la primera meitat del segle XVII, i d'altra banda, gràcies a la documentació històrica recollida a l'Atlas de Lleida (CATLLAR, ARMENGOL 1987) podem pensar que es tracta d'una construcció del principis del segle XIX, ja que si bé en un plànol de 1794 (ATLAS DE LLEIDA, plànol 67, pp.164) apareix marcada una línia de muralla en la zona on avui tenim la falsa braga, aquesta té un traçat força diferent, i no és fins un plànol datat al 1810 (ATLAS DE LLEIDA, plànol 74, pp.180) on apareix reflectida la falsa braga amb el mateix traçat i morfologia que podem observar avui.

Un estudi més exhaustiu dels seus paraments i una visió en conjunt de tot el traçat, permetrà una millor datació, de moment podem dir amb força seguretat, que és una construcció de principis del segle XIX, sense descartar la possibilitat que aquesta podria tractar-se de la modificació d'una línia de fortificació anterior, de finals del segle XVIII.

Per últim volem recordar que la construcció de la falsa braga comporta l'anul·lació de la línia de muralla del segle XVII, i els carreus d'aquesta són reaprofitats en part per la nova construcció. Curiosament, el tram més ben conservat de la primera línia de muralla, datada durant la primera meitat del S. XVII, es localitza just davant del sector on la fonamentació de la falsa braga es recolça sobre un testimoni de terres. Creiem que aquest fet no és casual, sinó ben al contrari, respon a una planificació constructiva ja que aquest tram és conservat intencionadament, per tal que actui com mur de contenció, allà on la fonamentació de la falsa braga es menys segura.

Conclusions:

Les fases I-IV de la Int-48 signifiquen avui dia el conjunt de materials tardorrepublicans més important de tota la ciutat. La relació que tot el material d'importació itàlica (vernís negre, cuina, parets fines, àmfores) té amb les produccions locals, ens permet plantejar estudis de gran vàlua per a comprendre un dels moments més enigmàtics de la ciutat, aquell que es troba entre l'etapa ibèrica i la formació d'una *urbs* amb categoria de *municipium*. El projecte s'està duient a terme en aquests moments i esperem que la publicació científica dels materials estigui inclosa en el número tres de la col·lecció Iltirda de l'Ajuntament de Lleida

Després de varis anys d'arqueologia urbana a la ciutat de Lleida podem trobar diversos llocs on l'aparició d'aquests materials es força freqüent, com en el cas de la Plaça de Sant Joan, Paeria, Portal de Magdalena, Carrer de l'Aiguardent, Carrer Bafart. Localitzats en la zona existent entre la riba del Segre-Noguerola i el Turó de la Seu Vella. Pel que fa al Turó em de parlar de les restes localitzades durant la campanya de 1993 en la vessant nord, que fou el primer conjunt in-situ d'època republicana recuperat en aquest indret. La profunda modificació a que van estar sotmeses les estructures i el reduït conjunt de materials recuperats allí no permetia grans precisions cronològiques tot i que ens demostrava que a partir de l'últim quart de segle II a.C aquell indret ja fou ocupat.

Les datacions aportades per les diferents excavacions a la part baixa de ciutat s'han de datar durant la primera meitat del segle I a.C, tot i que hi són abundants encara que de forma residual, els materials de segle II a.C. La constatació dels nivells republicans i amortització d'estructures, en una època realment antiga en el marc del desenvolupament diacrònic de la ciutat, al Turó, ens obliga a una intensa discussió sobre els inicis de la presència romana a la ciutat.

Volem concloure aquesta memòria senyalant que la significació històrica d'aquest conjunt rau en la constatació que el territori Ilergeta es troba insert en la dinàmica comercial i de domini territorial exercida per la república romana, amb tot el que això significa, com ara la fundació de ciutats, creació d'infraestructures viàries i establiments militars. Així ho testimonien ampliament els conjunts ceràmics de moltes altres ciutats d'origen republicà, on nivells propers al 100 a.C impliquen la creació d'estructures urbanes i perímetres emmurallats com en el cas d'Emporion (Empúries), Gerunda (Gerona), o dels més propers de Aeso (Isona), Ieso (Guissona), Sigarra (Prats de Rei), etc.

I és en aquest marc, que no podem ignorar la possibilitat que els nivells localitzats al Turó, tinguin una relació directa i més que probable amb el moment inicial de la ciutat romana en època republicana, que de ben segur començava a estendre's cap a la part baixa.

La cultura material recuperada en els estrats més profunds del jaciment ens permet assegurar que al segle I a.C existien de ben segur tropes a la ciutat que utilitzaven els materials recuperats. Tant alt grau de vaixel·la de cuina itàlica a l'interior només pot interpretar-se com el testimoni d'una presència militar.

Una de les perspectives més alentadores de l'excavació i que al final no ha estat possible constatar, era basada en la possibilitat que un cop aixecat els nivells tardorrepublicans hi hagués la

possibilitat de documentar restes pertanyents a la ciutat ibèrica d'Iltirida, l'emplaçament de la qual en el marc del Turó, segueix essent una de les incògnites més desabedores de l'arqueologia urbana a la ciutat. Fase històrica de la qual disposem abundants materials fora de context recuperats per totes les vessants del Turó i excavacions realitzades a la ciutat.

Reprement la problemàtica de les restes documentades, volem incidir en l'enderroc de l'estructura documentada en el fons de l'abocador. Es tracta d'una edificació amortitzada i enderrocada a mitjans de segle I a.C però que la seva utilització i construcció ens retragui a l'existència d'una realitat històrica anterior a la presència romana a la ciutat.

Pel que fa a les restes medievals i modernes la documentació dels carrers i edificis de gran envergadura ens aporta, fins al moment l'única mostra de la xarxa urbana i organització de les pendents del Turó a la vessant sud (Costa de Magdalena). Resulta molt interessant descobrir els carrers, cruïlles i terrasses amb que s'organitzava la ciutat ja que la majoria han desaparegut sota les poderoses obres de fortificació del segle XVIII.

L'aspecte i topografia que avui vèiem del turó és fruit de les grans obres de remodelació que es realitzen al llarg de l'època moderna quan a partir del segle XVII, el turó es converteix en zona militar. Fins aleshores, el turó estava ocupat pel barri de la Suda que s'estenia a voltant del Palau de La Suda i de la Seu Vella. Segons les fonts històriques, en aquesta època existien tres línies de muralla. Una que envoltava l'alcàsser reial, una segona que tancava l'esmentat barri de La Suda, i una tercera línia que rodejava tot el barri Canyeret. (LLADONOSA, 1976, 398, LLADONOSA, 1977a, 17, LLADONOSA, 1977b, 184 i ss.)

El projecte definitiu de consolidació de la Falsa Braga ha integrat totes les restes arqueològiques aparegudes davant seu. Els murs de la fase II, III i IV podem veure's degudament protegit des del mirador de les escales. El carrer medieval, la façana i fonamentació del fet M-10, part de la claveguera, el tram de carrer amb còdols i la fortificació del segle XVII també ha estat integrat a l'obra. Un passeig pel nou accés obert a la Falsa Braga permet visualitzar totes les estructures documentades i fer-se una idea d'aproximadament 2000 anys d'història i evolució urbana de la ciutat de Lleida

Isabel Gil i Gabernet
Xavier Payà i Mercè
Lleida, febrer de 2001

BIBLIOGRAFIA

AMADO et alii 1992

R. Amadó , J. Busquets, LL. Domenec i R.M. Puig, "Pla Especial del Centre de Lleida", a AA.DD *Lleida, Nova activitat per a un Centre Antic*. Lleida, 1992, 103-112

BARRIENTOS 1999

A. Barrientos, Memòria de la intervenció INT-95. Rambla Ferran, 45. Inèdita.

CATLLAR - ARMENGOL 1987 B.

Catllar i P. Armengol: *Atlas de Lleida (segles XVII-XX)*, Lleida 1987

GALLART et alii, 1991

J. Gallart et alii. Excavacions a l'església de Sant Martí de Lleida. Monografies d' Arqueologia Urbana, 3. Lleida, 1991.

GARCIA et alii 1987

J.E. GARCIA, J. Markalai i J.R. Gonzalez, "Canyeret: Estudio de materiales cerámicos bajomediavales de la excavación de la muralla de Portaferrissa (Lérida) a *II Congreso de Arqueologia Medieval* , (Madrid enero 1987), Madrid 1987, 460-468

GARCIA i PAYÀ 1993

J.E. Garcia i X. Payà, *Memòria d'excavació de les intervencions realitzades amb motiu de la canalització del riu Segre al seu pas per Lleida. (Int-33)* . Lleida inèdit

GIL et alii, 1993

I. Gil , A. Lorient i X. Payà., *Memòria de la intervenció de la Suda. INT-30.*, Inèdit

GIL, 1996

I.Gil *Informe-Memòria de la INT-41. Carrer la Parra 1994-1996.*, Inèdit

GIL 1999

I. Gil *Memòria de la intervenció de la int-70, Seu Vella. Portal dels Fillols.*, Inèdit

GIL, 2000

I. Gil *Informe-NT-101. Carrer Democràcia, 6-8.*, Inèdit

GIL 2001

I. Gil, A. Lorient, M. Morán, X. Payà i A. Pérez. Arxiu Español

LAZARO 1987

P. Lázaro, "La cerámica catalana decorada de época moderna, s.XVI-XVIII", a *Centre de Documentació. Dossier V, Societat Catalana d'Arqueologia*, Barcelona 1987.

LAZARO 1987

P. Lázaro. "Un testar de cerámica decorada en azul y polícromía del siglo XVII, en Lleida", a *II Congreso de arqueologia medieval Española, Tomo III*, pp. 526-531. Madrid 1987.

LORIENTE 1990

A. Lorient, *L'horitzó andalusí de l'antic Portal de Magdalena*, Monografies d'Arqueologia Urbana, nº 2, Lleida. 1990

LORIENTE i OLIVER 1991

A. Lorient i . Oliver , “Intervenció arqueològica al Pati d'en Miqueló, Lleida”, a *Revista d'Arqueologia de Ponent* núm. 1, Lleida 1991.

LORIENTE i OLIVER 1992

A. Lorient i A. Oliver (Coord.), *Excavació de l'Antic Portal de Magdalena*, a Monografies d'Arqueologia Urbana, nº 4, Lleida 1992

LLADONOSA 1961-78

J. Lladonosa, *Las calles y plazas de Lérida a través de su historia*, 5 vols. (vol. I, 1961; vol. II, 1963; vol. III, 1970; vol. IV, 1976; vol. V, 1978), Pub. de l'Ajuntament de Lleida, Lleida. 1961-1978

LLADONOSA, 1974

J. Lladonosa, *Lérida Medieval*, 2 vols., Cultura Ilerdense, Lleida, 1974.

LLADONOSA 1972-74

J. Lladonosa, *Història de Lleida*, 2 vols., (vol. I 1972; vol. II, 1974), Tàrrrega 1972-74

LLADONOSA 1979

J. Lladonosa, *La Suda, Parròquia de la Seu de Lleida*. Lleida 1979

OLIVES 1944

M. Olives, *Lérida en la primera mitat del siglo XIX. a Ilerda II*, Lleida 1944, 35 i ss (reimpressió d'un manuscrit original del segle XIX)

OLIVER i PRIM 1995

A. Oliver i T. Prim, *Arqueologia. La Lleida secreta*. Lleida 1996

PAYÀ, 1995

X. Payà. Memòria de la intervenció Int-46. Carrer Bafart. Inèdit.

PAYÀ et alii. 1996

X. Payà, I. Gil ,A. Lorient, A. Lafuente i M. Morán, Evolució espacial i cronològica de l'antiga ciutat d'Ilerda. a Rap 6, Lleida, 1996.

PEÑA et alii (1991)

J.L. Peña, J. Chueca i A. Julian, *Características geológicas i geomorfologia evolutiva del tossal de la Seu Vella de Lleida*. Zaragoza (inèdit)

TORRES, 1985.

L. Torres, *Ciudades hispano-musulmanas*, Madrid. 1985

Anex 1: Planimetria de l'excavació.

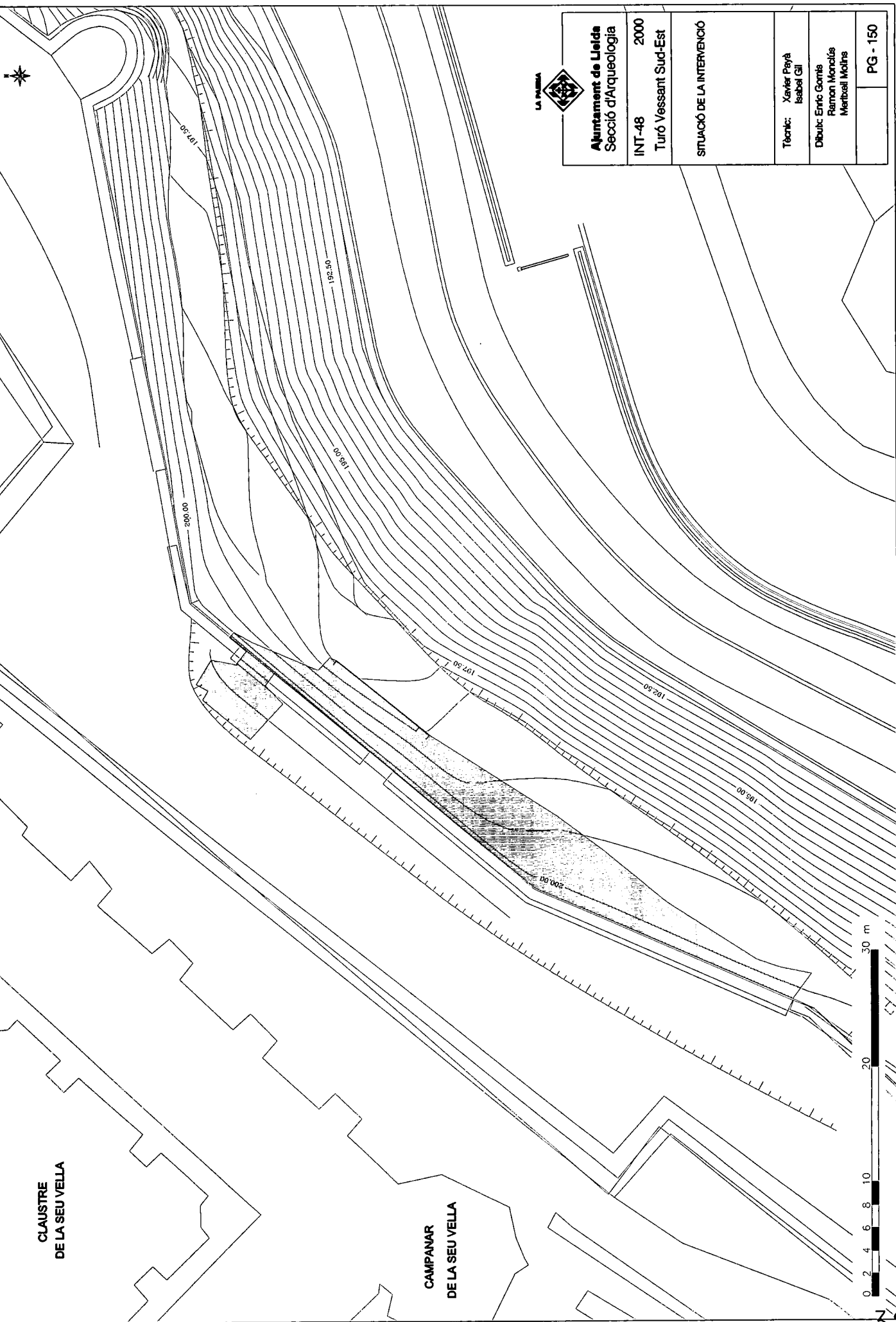

Ajuntament de Lleida Secció d'Arqueologia	
INT-48	2000
Turó Vessant Sud-Est	
SITUACIÓ DE LA INTERVENCIÓ	
Tècnic:	Xavier Payà Isabel Gil
Dibuix:	Enric Gomis Ramon Moncolís Martaell Molins
	PG - 150

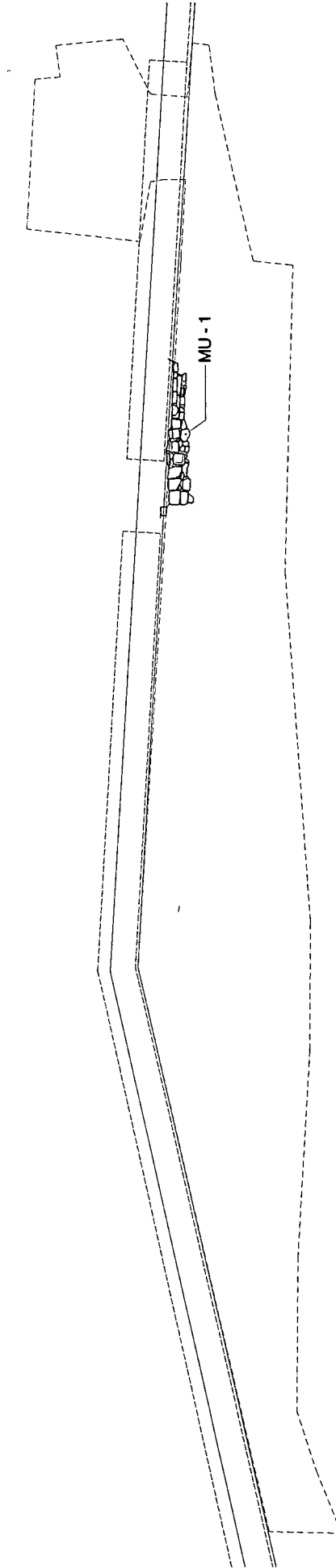

INT-48

TURÓ, Vessant sud-est

1995 - 1997

PG - 151



Ajuntament de Lleida
Secció d'Arqueologia

Tècnic: Xavier Payà, Isabel Gil

Dibuix: Enric Gomis - Meritxell Molins

escala:



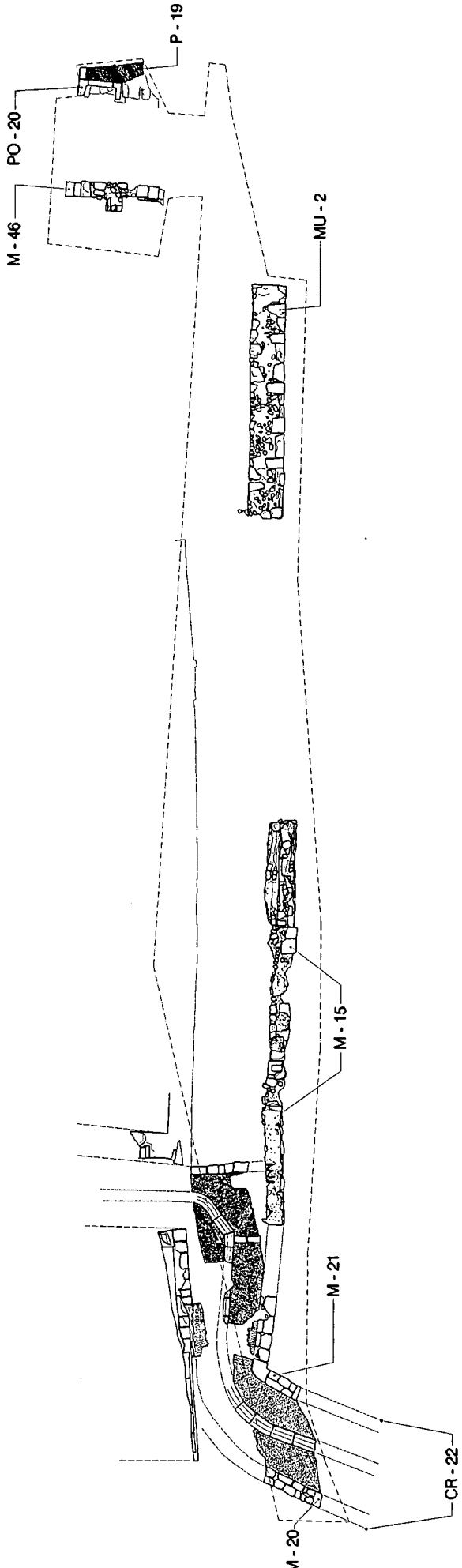

INT-48

TURÓ, Vessant sud-est

1995 - 1997

PG - 152



Ajuntament de Lleida
Secció d'Arqueologia

Tècnic: Xavier Payà, Isabel Gil

Dibuix: Enric Gomis - Meritxell Molins

escala:



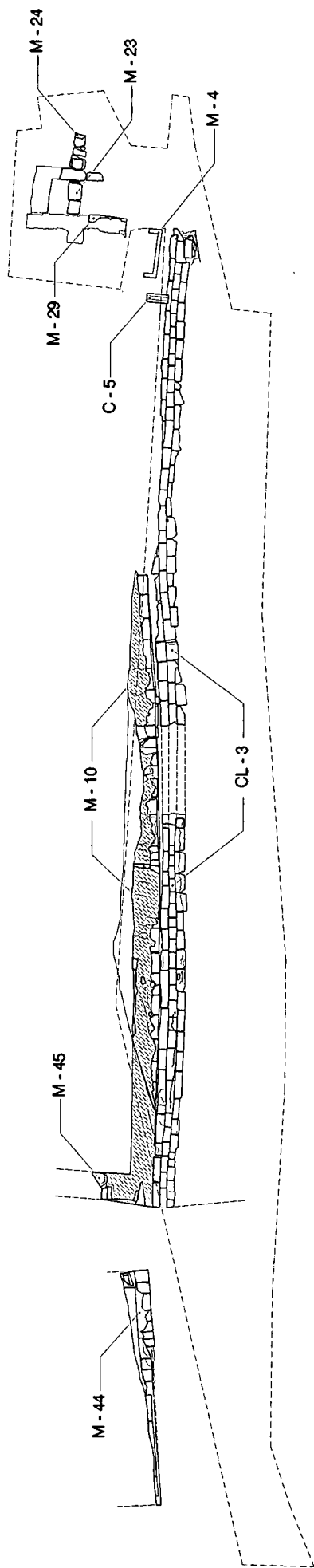

INT-48

TURÓ, Vessant sud-est

1995 - 1997

PG - 153



Ajuntament de Lleida
Secció d'Arqueologia

Tècnic: Xavier Payà, Isabel Gil

Dibuix: Eric Gomis - Meribell Molins

escala:



LLEIDA MEDIEVAL Fase V. S. XIII - S. XV

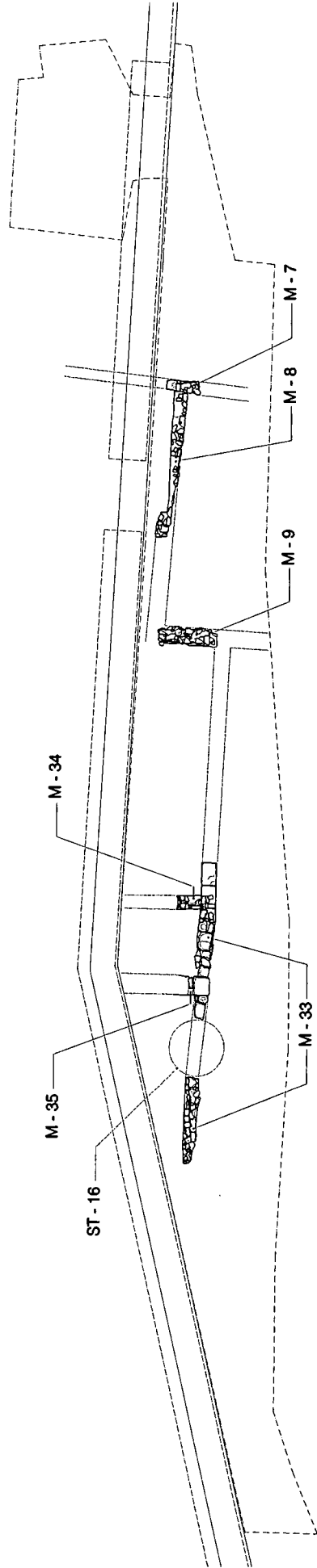

INT-48

TURÓ, Vessant sud-est

1995 - 1997

PG - 154

Tècnic: Xavier Payà, Isabel Gil

Dibuix: Enric Gomis - Meritxell Molins

escala:



LLEIDA ROMANA Fase IV, S. I - S. II d.C



Ajuntament de Lleida
Secció d'Arqueologia

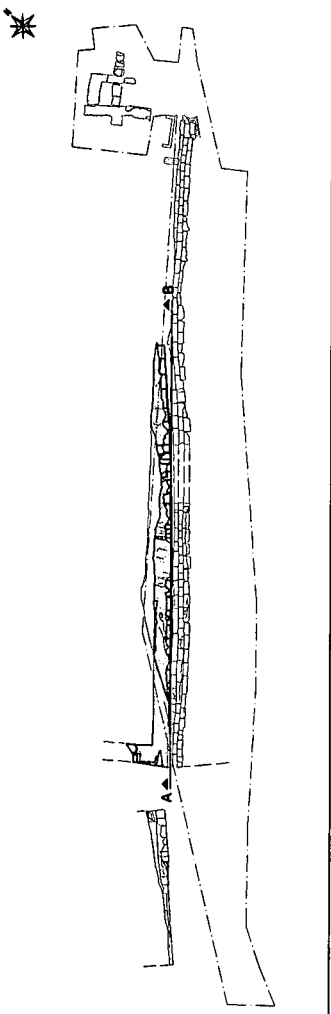

- ④ Balçanç d'Aljibes que es comunica amb la claveguera del carrer Medieval.
- ↔ Línia del carrer i pendents en base a les parets i al tapa de la claveguera CL - 3.
- ▨ Testimoni dekat per la claveguera CL - 3.

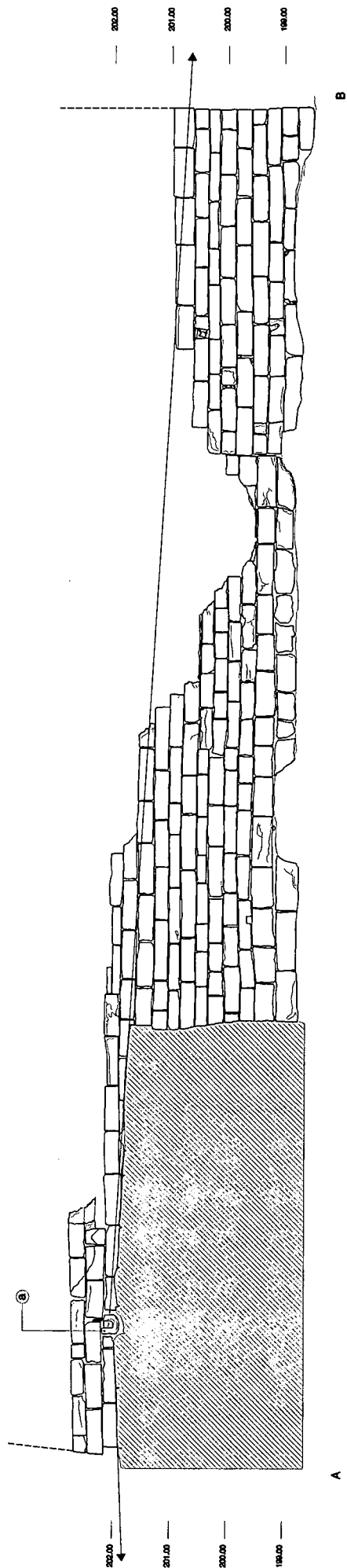

INT-48	TURÓ, Vessant sud-est	1995 - 1997	AG - 155
LLEIDA MEDIEVAL Fase V S. XIII - S.XV		Tècnic: Xavier Payà, Isabel Gil	
		Dibuix: Eric Gomis - Meritxell Molins	
		escala: 0 1 2 3 4 5m	
		Ajuntament de Lleida Secció d'Arqueologia	

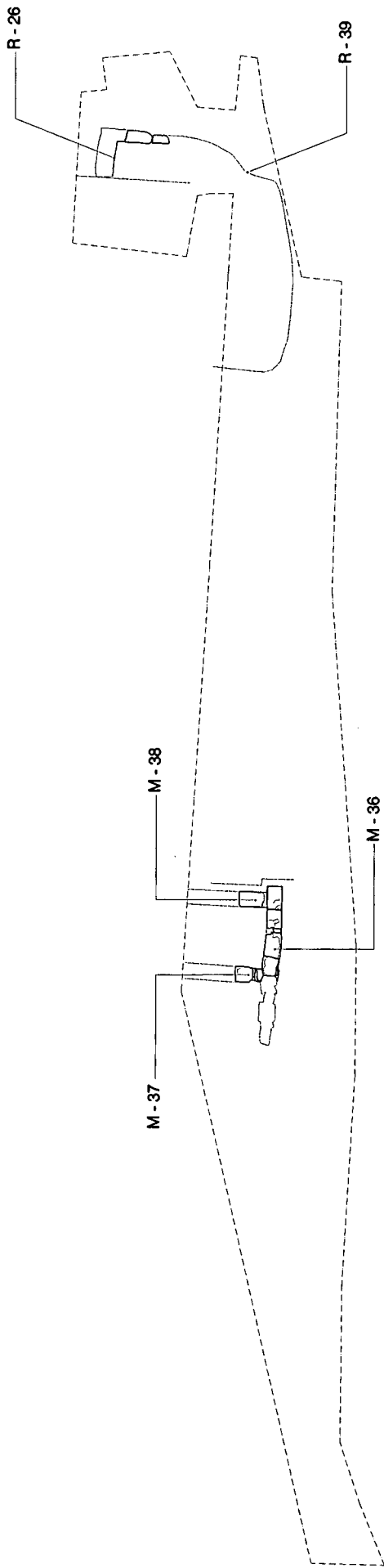

INT-48

TURÓ, Vessant sud-est

1995 - 1997

PG - 156



Ajuntament de Lleida
Secció d'Arqueologia

Tècnic: Xavier Payà, Isabel Gil

Dibuix: Enric Gomis - Meribell Molins

escala:



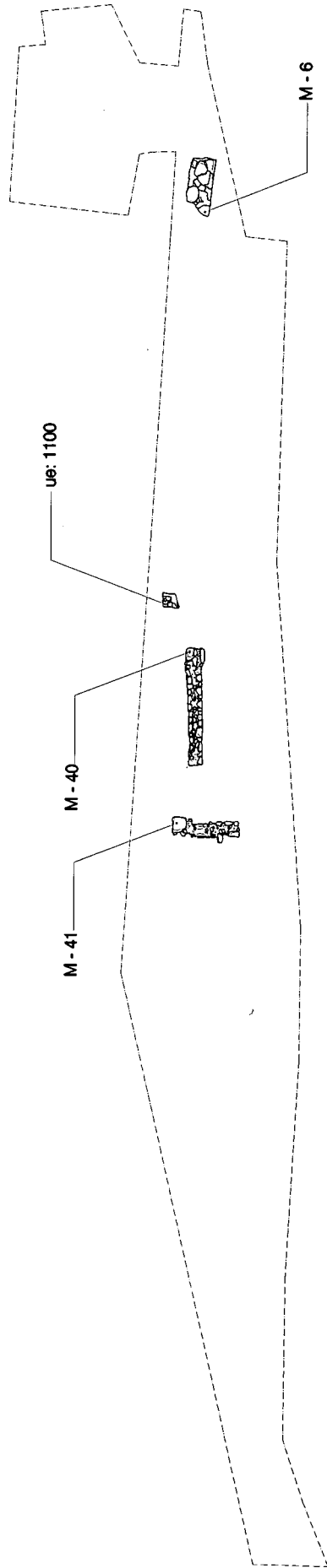

INT-48

TURÓ, Vessant sud-est

1995 - 1997

PG - 157



Ajuntament de Lleida
Secció d'Arqueologia

Tècnic: Xavier Payà, Isabel Gil



Dibuix: Eric Gomis - Meritxell Molina

escala:

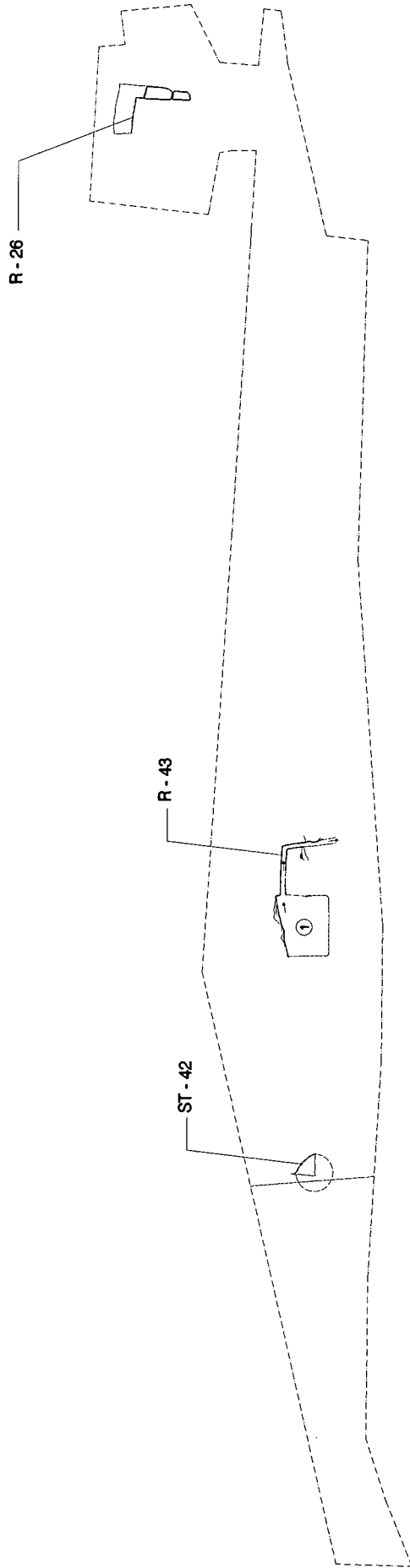

LLEIDA ROMANA Fase II. 80 - 50 a.C



	INT-48	TURÓ, Vessant sud-est	1995 - 1997	PG - 158
LLEIDA ROMANA Fase I. 80 - 50 a.C				
Tècnic: Xavier Payà, Isabel Gil				
Dibuix: Eric Gomis - Meritxell Molins				
escala: 				

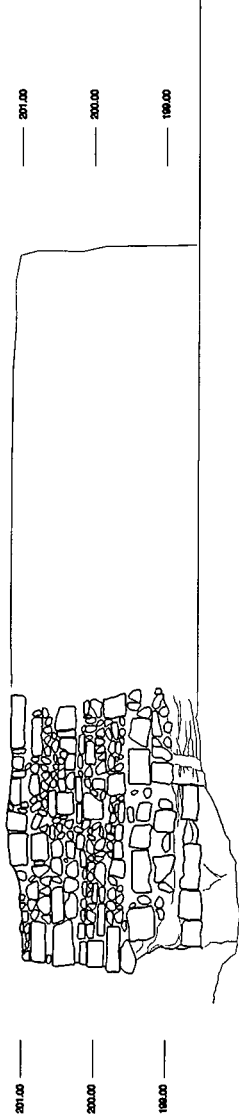

ALÇAT 1

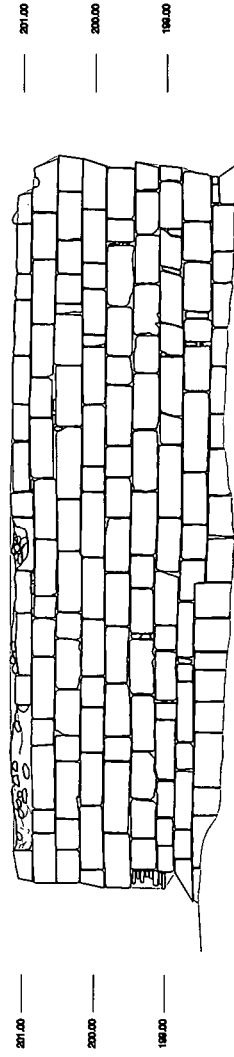

ALÇAT 2

INT-48

TURÓ, Vessant sud-est

1995 - 1997

AG - 159

Tècnic: Xavier Payà, Isabel Gil

Dibuix: Eric Gomis - Meribel Molins

escala: 0 1 2 3 4 5m

LLEIDA MODERNA. Fase VI. S. XVI - XVII



Ajuntament de Lleida
Secció d'Arqueologia

Memòria
INT-48 Turó vessant sud-est (Lleida)

ANEX 2 : Inventari unitats estratigràfiques

Conforme
l'Arqueòleg Territorial

Inventari d'Unitats Estratigràfiques

Nom intervenció	TURÓ. VESSANT SUD-EST	Nº INT.	INT-48	Unitat Estratigràfica
Any 1995/97	Zona	Sector		1001
	1			
	=	1001	Anterior a	---
			Posterior a	1002
Interpretació		Codi interpretació		
Colmatació moderna fruit de l'erosió del turó i els seus elements defensius.				
Registre Gràfic				
Fotografies				Mostres
				<input type="checkbox"/>
TPQ	1800	Fase Històrica		
TAQ	1900	Fase Arqueològica		

Nom intervenció	TURÓ. VESSANT SUD-EST	Nº INT.	INT-48	Unitat Estratigràfica
Any 1995/97	Zona	Sector		1002
	1			
	=	1002	Anterior a	1001
			Posterior a	1004
Interpretació		Codi interpretació		
Estrat de colmatació amb restes d'estrats moderns amb materials vidrats i vidres.				
Registre Gràfic	PS 12			
Fotografies	33			Mostres
				<input type="checkbox"/>
TPQ	1800	Fase Històrica		
TAQ	1900	Fase Arqueològica		

Nom intervenció	TURÓ. VESSANT SUD-EST	Nº INT.	INT-48	Unitat Estratigràfica
Any 1995/97	Zona	Sector		1003
	1			
	=	1003	Anterior a	1026
			Posterior a	1017 -1043
Interpretació		Codi interpretació		
Estrat de colmatació compost d'argila amb abundants carbons, amb material d'època republicana				
Registre Gràfic	PS 21			
Fotografies	44			Mostres
				<input type="checkbox"/>
TPQ		Fase Històrica	Ilerda	
TAQ		Fase Arqueològica	3a	

Inventari d'Unitats Estratigràfiques

Nom intervenció	TURÓ. VESSANT SUD-EST	Nº INT.	INT-48	Unitat Estratigràfica
Any 1995/97	Zona	Sector		1004
	1004	Anterior a	1002	MU 1
		Posterior a	1006	Nº FET
Interpretació		Codi interpretació		
Farciment de la rasa de construcció del mur 1006				
Registre Gràfic				
Fotografies	7			Mostres
TPQ		Fase Històrica		
TAQ		Fase Arqueològica		

Nom intervenció	TURÓ. VESSANT SUD-EST	Nº INT.	INT-48	Unitat Estratigràfica
Any 1995/97	Zona	Sector		1005
	1005	Anterior a	1006	MU 1
		Posterior a	1008, 1019	Nº FET
Interpretació		Codi interpretació		
Rasa de construcció del mur 1006				
Registre Gràfic	PS 12			
Fotografies	31			Mostres
TPQ		Fase Històrica		
TAQ		Fase Arqueològica		

Nom intervenció	TURÓ. VESSANT SUD-EST	Nº INT.	INT-48	Unitat Estratigràfica
Any 1995/97	Zona	Sector		1006
	1006	Anterior a	1004	MU 1
		Posterior a	1005	Nº FET
Interpretació		Codi interpretació		
Banqueta de fonamentació de la muralla				
Registre Gràfic	PS 13			
Fotografies	22			Mostres
TPQ		Fase Històrica		
TAQ		Fase Arqueològica		

Inventari d'Unitats Estratigràfiques

Nom intervenció	TURÓ. VESSANT SUD-EST	Nº INT.	INT-48	Unitat Estratigràfica
Any 1995/97	Zona	Sector		1007
	1			
<input type="text"/> = 1007		Anterior a	<input type="text" value="1001"/>	Nº FET
		Posterior a	<input type="text" value="1011"/>	
Interpretació		Codi interpretació		
Estrat de colmatació				
Registre Gràfic	<input type="text" value="PS 98"/>			
Fotografies	<input type="text" value="34"/>	Mostres <input type="checkbox"/>		
TPQ <input type="text"/>	Fase Històrica		<input type="text"/>	
TAQ <input type="text"/>	Fase Arqueològica		<input type="text"/>	

Nom intervenció	TURÓ. VESSANT SUD-EST	Nº INT.	INT-48	Unitat Estratigràfica
Any 1995/97	Zona	Sector		1008
	1			
<input type="text"/> = 1008		Anterior a	<input type="text" value="1012"/>	Nº FET
		Posterior a	<input type="text" value="1010"/>	
Interpretació		Codi interpretació		
Estrat de colmatació				
Registre Gràfic	<input type="text" value="PS 11"/>			
Fotografies	<input type="text" value="35"/>	Mostres <input type="checkbox"/>		
TPQ <input type="text"/>	Fase Històrica		<input type="text"/>	
TAQ <input type="text"/>	Fase Arqueològica		<input type="text"/>	

Nom intervenció	TURÓ. VESSANT SUD-EST	Nº INT.	INT-48	Unitat Estratigràfica
Any 1995/97	Zona	Sector		1009
	1			
<input type="text"/> = 1009		Anterior a	<input type="text" value="1002"/>	Nº FET
		Posterior a	<input type="text" value="1013"/>	
Interpretació		Codi interpretació		
Estrat de farciment de la rasa del mur 1013				
Registre Gràfic	<input type="text" value="PS 50"/>			
Fotografies	<input type="text"/>	Mostres <input type="checkbox"/>		
TPQ <input type="text" value="1600"/>	Fase Històrica		<input type="text"/>	
TAQ <input type="text" value="1625"/>	Fase Arqueològica		<input type="text"/>	

Inventari d'Unitats Estratigràfiques

Nom intervenció	TURÓ. VESSANT SUD-EST	Nº INT.	INT-48	Unitat Estratigràfica
Any 1995/97	Zona	Sector		1010
	= 1010	Anterior a	1008	Nº FET
		Posterior a	1028	
Interpretació		Codi interpretació		
Estrat de colmatació.				
Registre Gràfic	PS 14			
Fotografies	36			Mostres
TPQ	1300	Fase Històrica		
TAQ	1500	Fase Arqueològica		

Nom intervenció	TURÓ. VESSANT SUD-EST	Nº INT.	INT-48	Unitat Estratigràfica
Any 1995/97	Zona	Sector		1011
	= 1011	Anterior a	1007	Nº FET
		Posterior a	1022	
Interpretació		Codi interpretació		
colmatació				
Registre Gràfic	PS 99			
Fotografies	37			Mostres
TPQ	1650	Fase Històrica		
TAQ	1850	Fase Arqueològica		

Nom intervenció	TURÓ. VESSANT SUD-EST	Nº INT.	INT-48	Unitat Estratigràfica
Any 1995/97	Zona	Sector		1012
	= 1012	Anterior a	1013	Nº FET
		Posterior a	1008	MU 2
Interpretació		Codi interpretació		
Rasa de construcció de la muralla est.				
Registre Gràfic	PS 127 B			
Fotografies	55			Mostres
TPQ		Fase Històrica		
TAQ		Fase Arqueològica		

Inventari d'Unitats Estratigràfiques

Nom intervenció	TURÓ. VESSANT SUD-EST	Nº INT.	INT-48	Unitat Estratigràfica
Any 1995/97	Zona	Sector		1013
	1013	Anterior a	1009	MU 2
		Posterior a	1012	Nº FET
Interpretació		Codi interpretació		
Part d'una muralla orientada N-S, amb cara vista a l'est.				
Registre Gràfic	PS 28 AS-85/86/87A/			
Fotografies	4			Mostres <input type="checkbox"/>
TPQ		Fase Històrica		
TAQ		Fase Arqueològica		

Nom intervenció	TURÓ. VESSANT SUD-EST	Nº INT.	INT-48	Unitat Estratigràfica
Any 1995/97	Zona	Sector		1014
	1015	Anterior a	1029	C 3
		Posterior a	1033	Nº FET
Interpretació		Codi interpretació		
Paret oest de la canalització.				
Registre Gràfic	PS 23			
Fotografies	45			Mostres <input type="checkbox"/>
TPQ		Fase Històrica		
TAQ		Fase Arqueològica		

Nom intervenció	TURÓ. VESSANT SUD-EST	Nº INT.	INT-48	Unitat Estratigràfica
Any 1995/97	Zona	Sector		1015
	1014	Anterior a	1029	C 3
		Posterior a	1033	Nº FET
Interpretació		Codi interpretació		
Paret est de la canalització				
Registre Gràfic	PS 23			
Fotografies	47			Mostres <input type="checkbox"/>
TPQ		Fase Històrica		
TAQ		Fase Arqueològica		

Inventari d'Unitats Estratègiques

Nom intervenció	TURÓ. VESSANT SUD-EST	Nº INT.	INT-48	Unitat Estratègica
Any 1995/97	Zona	Sector		1016
	1			
<input type="text"/> = 1016		Anterior a	1025, 1028	<input type="text"/> C 3 Nº FET
		Posterior a	1029	
Interpretació		Codi interpretació		
Colmatació del canal, a la banda nord del canal on no es hi havia tapa. Poc fiable				
Registre Gràfic	PS 21			
Fotografies	46			Mostres
TPQ	<input type="text"/>	Fase Històrica	<input type="text"/>	
TAQ	<input type="text"/>	Fase Arqueològica	<input type="text"/>	

Nom intervenció	TURÓ. VESSANT SUD-EST	Nº INT.	INT-48	Unitat Estratègica
Any 1995/97	Zona	Sector		1017
	1			
<input type="text"/> = 1017		Anterior a	1003	<input type="text"/> Nº FET
		Posterior a	1119	
Interpretació		Codi interpretació		
Estratat de colmatació molt similar al 1003.				
Registre Gràfic	PS 21			
Fotografies	48			Mostres
TPQ	<input type="text"/>	Fase Històrica	llerda	
TAQ	<input type="text"/>	Fase Arqueològica	3a	

Nom intervenció	TURÓ. VESSANT SUD-EST	Nº INT.	INT-48	Unitat Estratègica
Any 1995/97	Zona	Sector		1018
	1			
<input type="text"/> = 1018		Anterior a	1001	<input type="text"/> Nº FET
		Posterior a	1020	
Interpretació		Codi interpretació		
Colmatació.??				
Registre Gràfic	PS 23			
Fotografies	49			Mostres
TPQ	1850	Fase Històrica	<input type="text"/>	
TAQ	1950	Fase Arqueològica	<input type="text"/>	

Inventari d'Unitats Estratigràfiques

Nom intervenció	TURÓ. VESSANT SUD-EST	Nº INT.	INT-48	Unitat Estratigràfica
Any 1995/97	Zona <input type="text" value="1"/>	Sector	<input type="text"/>	1019
<input type="text"/> = 1019		Anterior a	<input type="text" value="1057"/>	Nº FET <input type="text"/>
		Posterior a	<input type="text" value="1035"/>	
Interpretació		Codi interpretació <input type="text"/>		
Colmatació de pedres i sorra paralelitzable a 1025 i 1028				
Registre Gràfic	<input type="text" value="PS 81"/>			
Fotografies	<input type="text" value="50"/>			Mostres <input type="text"/>
TPQ	<input type="text" value="ind."/>	Fase Històrica	<input type="text"/>	
TAQ	<input type="text" value="ind."/>	Fase Arqueològica	<input type="text"/>	

Nom intervenció	TURÓ. VESSANT SUD-EST	Nº INT.	INT-48	Unitat Estratigràfica
Any 1995/97	Zona <input type="text" value="1"/>	Sector	<input type="text"/>	1020
<input type="text"/> = 1020		Anterior a	<input type="text" value="1018-1003-2030-1154-"/>	Nº FET <input type="text"/>
		Posterior a	<input type="text" value="--"/>	
Interpretació		Codi interpretació <input type="text"/>		
Nivell geològic del turó.				
Registre Gràfic	<input type="text" value="PS 69"/>			
Fotografies	<input type="text" value="53"/>			Mostres <input type="text"/>
TPQ	<input type="text"/>	Fase Històrica	<input type="text"/>	
TAQ	<input type="text"/>	Fase Arqueològica	<input type="text"/>	

Nom intervenció	TURÓ. VESSANT SUD-EST	Nº INT.	INT-48	Unitat Estratigràfica
Any 1995/97	Zona <input type="text" value="1"/>	Sector	<input type="text"/>	1021
<input type="text"/> = 1021		Anterior a	<input type="text" value="1012"/>	Nº FET <input type="text"/>
		Posterior a	<input type="text" value="1023"/>	
Interpretació		Codi interpretació <input type="text"/>		
farciment retall.				
Registre Gràfic	<input type="text" value="PS 97"/>			
Fotografies	<input type="text" value="59"/>			Mostres <input type="text"/>
TPQ	<input type="text" value="1600"/>	Fase Històrica	<input type="text"/>	
TAQ	<input type="text" value="1625"/>	Fase Arqueològica	<input type="text"/>	

Inventari d'Unitats Estratigràfiques

Nom intervenció	TURÓ. VESSANT SUD-EST	Nº INT.	INT-48	Unitat Estratigràfica
Any 1995/97	Zona	Sector		1022
	1			
<input type="text"/> = 1022		Anterior a	1011	Nº FET
		Posterior a	1030	
Interpretació		Codi interpretació		
Reompliment d'un retall???				
Registre Gràfic	PS 77			
Fotografies	60			Mostres <input type="checkbox"/>
TPQ	1650	Fase Històrica		
TAQ	1850	Fase Arqueològica		

Nom intervenció	TURÓ. VESSANT SUD-EST	Nº INT.	INT-48	Unitat Estratigràfica
Any 1995/97	Zona	Sector		1023
	1			
<input type="text"/> = 1023		Anterior a	1021	Nº FET
		Posterior a	1008, 1024	
Interpretació		Codi interpretació		
Retall en direcció E-W				
Registre Gràfic	PS 22			
Fotografies	61			Mostres <input type="checkbox"/>
TPQ		Fase Històrica		
TAQ		Fase Arqueològica		

Nom intervenció	TURÓ. VESSANT SUD-EST	Nº INT.	INT-48	Unitat Estratigràfica
Any 1995/97	Zona	Sector		1024
	1			
<input type="text"/> = 1024		Anterior a	1023	Nº FET
		Posterior a	1025	
Interpretació		Codi interpretació		
Colmatació				
Registre Gràfic	PS 22			
Fotografies	62			Mostres <input type="checkbox"/>
TPQ	1300	Fase Històrica		
TAQ	1500	Fase Arqueològica		

Inventari d'Unitats Estratigràfiques

Nom intervenció	TURÓ. VESSANT SUD-EST	Nº INT.	INT-48	Unitat Estratigràfica
Any 1995/97	Zona	1		1025
		Sector		

	=	1025	Anterior a	1024	
			Posterior a	1035	Nº FET

Interpretació	Codi interpretació
Estrat d'enderroc, per sobre de la canalització.	

Registre Gràfic	PS 24
Fotografies	63
Mostres	<input type="checkbox"/>

TPQ	1300	Fase Històrica	
TAQ	1500	Fase Arqueològica	

Nom intervenció	TURÓ. VESSANT SUD-EST	Nº INT.	INT-48	Unitat Estratigràfica
Any 1995/97	Zona	1		1026
		Sector		

	=	1026	Anterior a	1034	
			Posterior a	1003	Nº FET

Interpretació	Codi interpretació
Estrat de colmatació.	

Registre Gràfic	PS 24
Fotografies	64
Mostres	<input type="checkbox"/>

TPQ		Fase Històrica	Ilerda
TAQ		Fase Arqueològica	3a

Nom intervenció	TURÓ. VESSANT SUD-EST	Nº INT.	INT-48	Unitat Estratigràfica
Any 1995/97	Zona	1		1027
		Sector		

	=	1027	Anterior a	1040	
			Posterior a	1064-1041-1042	Nº FET

Interpretació	Codi interpretació
Mur N-S, fet amb petites pedres sorrenques amb sec.	

Registre Gràfic	AS 90 a
Fotografies	80
Mostres	<input type="checkbox"/>

TPQ		Fase Històrica	
TAQ		Fase Arqueològica	

Inventari d'Unitats Estratigràfiques

Nom intervenció	TURÓ. VESSANT SUD-EST	Nº INT.	INT-48	Unitat Estratigràfica
Any 1995/97	Zona	Sector		1028
	1			
	= 1028	Anterior a	1010	Nº FET
		Posterior a	1035	
Interpretació	Codi interpretació			
Estrat de colmatació o enderroc, molt similar al 1025.				
Registre Gràfic	PS 13			
Fotografies	65			Mostres
TPQ	1300	Fase Històrica		
TAQ	1500	Fase Arqueològica		

Nom intervenció	TURÓ. VESSANT SUD-EST	Nº INT.	INT-48	Unitat Estratigràfica
Any 1995/97	Zona	Sector		1029
	1			
	= 1029	Anterior a	1036, 1028	Nº FET
		Posterior a	1014, 1015	
Interpretació	Codi interpretació			
Coberta de la claveguera, feta amb llosses de pedra sorenca amb lligam de morter.				
Registre Gràfic	PS 23			
Fotografies	67			Mostres
TPQ		Fase Històrica		
TAQ		Fase Arqueològica		

Nom intervenció	TURÓ. VESSANT SUD-EST	Nº INT.	INT-48	Unitat Estratigràfica
Any 1995/97	Zona	Sector		1030
	1			
	= 1030	Anterior a	1022	Nº FET
		Posterior a	1071	
Interpretació	Codi interpretació			
Reompliment d'un retall				
Registre Gràfic				
Fotografies				Mostres
TPQ	1650	Fase Històrica		
TAQ	1850	Fase Arqueològica		

Inventari d'Unitats Estratigràfiques

Nom intervenció	TURÓ. VESSANT SUD-EST	Nº INT.	INT-48	Unitat Estratigràfica
Any 1995/97	Zona	1		1031
		Sector		

	=	1031	Anterior a	1038	C 5	Nº FET
			Posterior a	1039		

Interpretació Codi interpretació

Coberta del ramal que empalma amb la canalització. Feta amb llosses de pedra sorrenca, orientada E-W amb pendent al est.

Registre Gràfic	PS 20
Fotografies	76
Mostres	<input type="checkbox"/>

TPQ	<input type="checkbox"/>	Fase Històrica	<input type="checkbox"/>
TAQ	<input type="checkbox"/>	Fase Arqueològica	<input type="checkbox"/>

Nom intervenció	TURÓ. VESSANT SUD-EST	Nº INT.	INT-48	Unitat Estratigràfica
Any 1995/97	Zona	1		1032
		Sector		

	=	1032	Anterior a	1022	Nº FET
			Posterior a	1051	

Interpretació Codi interpretació

Estrat de margues descompostes.

Registre Gràfic	PS 17
Fotografies	84
Mostres	<input type="checkbox"/>

TPQ	indet.	Fase Històrica	<input type="checkbox"/>
TAQ	indet.	Fase Arqueològica	<input type="checkbox"/>

Nom intervenció	TURÓ. VESSANT SUD-EST	Nº INT.	INT-48	Unitat Estratigràfica
Any 1995/97	Zona	1		1033
		Sector		

	=	1033	Anterior a	1014, 1015	C 3	Nº FET
			Posterior a	1034		

Interpretació Codi interpretació

Fons de la canalització.

Registre Gràfic	PS 23
Fotografies	157
Mostres	<input type="checkbox"/>

TPQ	inder.	Fase Històrica	<input type="checkbox"/>
TAQ	indeter.	Fase Arqueològica	<input type="checkbox"/>

Inventari d'Unitats Estratigràfiques

Nom intervenció	TURÓ. VESSANT SUD-EST	Nº INT.	INT-48	Unitat Estratigràfica
Any 1995/97	Zona <input type="text" value="1"/>	Sector	<input type="text"/>	1034
<input type="text"/> = 1034		Anterior a	<input type="text" value="1033"/>	<input type="text" value="C 3"/> Nº FET
		Posterior a	<input type="text" value="1026, 1041, 1042,"/>	
Interpretació		Codi interpretació <input type="text"/>		
Rasa construcció de la canalització				
Registre Gràfic				
Fotografies	<input type="text" value="162"/>			Mostres <input type="text"/>
TPQ <input type="text"/>	Fase Històrica		<input type="text"/>	
TAQ <input type="text"/>	Fase Arqueològica		<input type="text"/>	

Nom intervenció	TURÓ. VESSANT SUD-EST	Nº INT.	INT-48	Unitat Estratigràfica
Any 1995/97	Zona <input type="text" value="1"/>	Sector	<input type="text"/>	1035
<input type="text"/> = 1035		Anterior a	<input type="text" value="1025, 1028"/>	<input type="text"/> Nº FET
		Posterior a	<input type="text" value="1036"/>	
Interpretació		Codi interpretació <input type="text"/>		
Estrat entre la rasa de la muralla est i la canalització.				
Registre Gràfic				
Fotografies	<input type="text"/>			Mostres <input type="text"/>
TPQ <input type="text" value="1300"/>	Fase Històrica		<input type="text"/>	
TAQ <input type="text" value="1500"/>	Fase Arqueològica		<input type="text"/>	

Nom intervenció	TURÓ. VESSANT SUD-EST	Nº INT.	INT-48	Unitat Estratigràfica
Any 1995/97	Zona <input type="text" value="1"/>	Sector	<input type="text"/>	1036
<input type="text"/> = 1036		Anterior a	<input type="text" value="1028"/>	<input type="text" value="C 3"/> Nº FET
		Posterior a	<input type="text" value="1029"/>	
Interpretació		Codi interpretació <input type="text"/>		
Reompliment del canal a les zones on s'ha conservat la tapa i per tant				
Registre Gràfic				
Fotografies	<input type="text"/>			Mostres <input type="text"/>
TPQ <input type="text" value="1300"/>	Fase Històrica		<input type="text"/>	
TAQ <input type="text" value="1500"/>	Fase Arqueològica		<input type="text"/>	

Inventari d'Unitats Estratigràfiques

Nom intervenció	TURÓ. VESSANT SUD-EST	Nº INT.	INT-48	Unitat Estratigràfica
Any 1995/97	Zona	1		1037
	Sector			

	=	1037	Anterior a	1007??	C 3	Nº FET
			Posterior a	1029		

Interpretació Codi interpretació

Reompliment del canal a la zona on no s'ha conservat la tapa . Per tant el material recollit es poc fiable.
 Paralelitzable al 1016.

Registre Gràfic	
Fotografies	99 Mostres <input type="checkbox"/>

TPQ	1300	Fase Històrica	
TAQ	1500	Fase Arqueològica	

Nom intervenció	TURÓ. VESSANT SUD-EST	Nº INT.	INT-48	Unitat Estratigràfica
Any 1995/97	Zona	1		1038
	Sector			

	=	1038	Anterior a	1025	C 5	Nº FET
			Posterior a	1031		

Interpretació Codi interpretació

Farciment compost de sorres. Rebliment de la canalització

Registre Gràfic	
Fotografies	Mostres <input type="checkbox"/>

TPQ		Fase Històrica	
TAQ		Fase Arqueològica	

Nom intervenció	TURÓ. VESSANT SUD-EST	Nº INT.	INT-48	Unitat Estratigràfica
Any 1995/97	Zona	1		1039
	Sector			

	=	1039	Anterior a	1031	C 5	Nº FET
			Posterior a	1040		

Interpretació Codi interpretació

Canalització secundària que podria pertanyer a un desgüaç privat o d'algun tipus d'edifici, que condueix les aigües vers un espai públic representat per la gran canalització en realció molt probable amb un carrer.

Registre Gràfic	PS 27
Fotografies	115 Mostres <input type="checkbox"/>

TPQ		Fase Històrica	
TAQ		Fase Arqueològica	

Inventari d'Unitats Estratigràfiques

Nom intervenció	TURÓ. VESSANT SUD-EST	Nº INT.	INT-48	Unitat Estratigràfica
Any 1995/97	Zona	Sector		1040
	1			
		Anterior a	1039	
		Posterior a	1026	
			C 5	Nº FET
Interpretació		Codi interpretació		
Rasa de construcció.				
Registre Gràfic				
Fotografies				Mostres
TPQ		Fase Històrica		
TAQ		Fase Arqueològica		

Nom intervenció	TURÓ. VESSANT SUD-EST	Nº INT.	INT-48	Unitat Estratigràfica
Any 1995/97	Zona	Sector		1041
	1			
		Anterior a	1034	
		Posterior a	1056	
				Nº FET
Interpretació		Codi interpretació		
Estrat de sorres amb abundants pedres tallades.				
Registre Gràfic				
Fotografies	159			Mostres
TPQ		Fase Històrica	llerda	
TAQ		Fase Arqueològica	4	

Nom intervenció	TURÓ. VESSANT SUD-EST	Nº INT.	INT-48	Unitat Estratigràfica
Any 1995/97	Zona	Sector		1042
	1			
		Anterior a	1034	
		Posterior a	1043	
				Nº FET
Interpretació		Codi interpretació		
Estrat de colmatació de sorres amb petites partícules de calç i abundants pedres.				
Registre Gràfic				
Fotografies	160			Mostres
TPQ		Fase Històrica		
TAQ		Fase Arqueològica		

Inventari d'Unitats Estratigràfiques

Nom intervenció	TURÓ. VESSANT SUD-EST	Nº INT.	INT-48	Unitat Estratigràfica
Any 1995/97	Zona <input type="text" value="1"/>	Sector	<input type="text"/>	1043

<input type="text"/>	=	1043	Anterior a	<input type="text" value="1003"/>	—	<input type="text"/>	Nº FET
			Posterior a	<input type="text" value="1055"/>			

Interpretació	Codi interpretació
Colmatació de l'abocador.	

Registre Gràfic	<input type="text" value="PS 45"/>
Fotografies	<input type="text" value="164"/> Mostres <input type="checkbox"/>

TPQ <input type="text"/>	Fase Històrica	<input type="text" value="Ilerda"/>
TAQ <input type="text"/>	Fase Arqueològica	<input type="text" value="3a"/>

Nom intervenció	TURÓ. VESSANT SUD-EST	Nº INT.	INT-48	Unitat Estratigràfica
Any 1995/97	Zona <input type="text" value="1"/>	Sector	<input type="text"/>	1044

<input type="text"/>	=	1044	Anterior a	<input type="text" value="1027"/>	—	<input type="text"/>	Nº FET
			Posterior a	<input type="text" value="1048"/>			

Interpretació	Codi interpretació
Estrat de colmatació	

Registre Gràfic	<input type="text"/>
Fotografies	<input type="text" value="166"/> Mostres <input type="checkbox"/>

TPQ <input type="text" value="-100"/>	Fase Històrica	<input type="text" value="Ilerda"/>
TAQ <input type="text" value="-50"/>	Fase Arqueològica	<input type="text" value="3a"/>

Nom intervenció	TURÓ. VESSANT SUD-EST	Nº INT.	INT-48	Unitat Estratigràfica
Any 1995/97	Zona <input type="text" value="1"/>	Sector	<input type="text"/>	1045

<input type="text"/>	=	1045	Anterior a	<input type="text" value="1034??"/>	—	<input type="text"/>	Nº FET
			Posterior a	<input type="text" value="1058"/>			

Interpretació	Codi interpretació
Estrat de colmatació que cobreix el mur.	

Registre Gràfic	<input type="text" value="PS 94"/>
Fotografies	<input type="text" value="167"/> Mostres <input type="checkbox"/>

TPQ <input type="text" value="ind"/>	Fase Històrica	<input type="text"/>
TAQ <input type="text" value="ind"/>	Fase Arqueològica	<input type="text"/>

Inventari d'Unitats Estratigràfiques

Nom intervenció	TURÓ. VESSANT SUD-EST	Nº INT.	INT-48	Unitat Estratigràfica
Any 1995/97	Zona	Sector		1046
	1			
	= 1046	Anterior a	1034	Nº FET
		Posterior a	1069	
Interpretació		Codi interpretació		
Estrat d'anivellament relacionat amb la construcció del canal				
Registre Gràfic	PS 8			
Fotografies				Mostres <input type="checkbox"/>
TPQ	ind.	Fase Històrica		
TAQ	ind.	Fase Arqueològica		

Nom intervenció	TURÓ. VESSANT SUD-EST	Nº INT.	INT-48	Unitat Estratigràfica
Any 1995/97	Zona	Sector		1047
	1			
	= 1047	Anterior a	1002	Nº FET
		Posterior a	1013	
Interpretació		Codi interpretació		
Farciment de la rasa de construcció.				
Registre Gràfic	PS 92			
Fotografies	168			Mostres <input type="checkbox"/>
TPQ	-100	Fase Històrica		
TAQ	-50	Fase Arqueològica		

Nom intervenció	TURÓ. VESSANT SUD-EST	Nº INT.	INT-48	Unitat Estratigràfica
Any 1995/97	Zona	Sector		1048
	1			
	= 1048	Anterior a	1044	Nº FET
		Posterior a	1049	
Interpretació		Codi interpretació		
Estrat amb carbons el mur 1027 queda ja penjat.				
Registre Gràfic	PS 91			
Fotografies	174			Mostres <input type="checkbox"/>
TPQ	-100	Fase Històrica	llerda	
TAQ	-50	Fase Arqueològica	3a	

Inventari d'Unitats Estratigràfiques

Nom intervenció	TURÓ. VESSANT SUD-EST	Nº INT.	INT-48	Unitat Estratigràfica
Any 1995/97	Zona	Sector		1049
	1049	Anterior a	1048	Nº FET
		Posterior a	1052	
Interpretació		Codi interpretació		
Estrat molt similar al 1048, s'unifica amb la zona mossegada amb la màquina				
Registre Gràfic	PS 10			
Fotografies	171			Mostres
TPQ		Fase Històrica	Ilerda	
TAQ		Fase Arqueològica	3a	

Nom intervenció	TURÓ. VESSANT SUD-EST	Nº INT.	INT-48	Unitat Estratigràfica
Any 1995/97	Zona	Sector		1050
	1050	Anterior a	1034	Nº FET
		Posterior a	1058	
Interpretació		Codi interpretació		
Estrat de colmatació que cobreix el mur 1058				
Registre Gràfic	PS 77			
Fotografies	172			Mostres
TPQ	ind.	Fase Històrica		
TAQ	ind.	Fase Arqueològica		

Nom intervenció	TURÓ. VESSANT SUD-EST	Nº INT.	INT-48	Unitat Estratigràfica
Any 1995/97	Zona	Sector		1051
	1051	Anterior a	1034	Nº FET
		Posterior a	1081	
Interpretació		Codi interpretació		
Reompliment d'un retall.				
Registre Gràfic	PS 53			
Fotografies				Mostres
TPQ	1650	Fase Històrica		
TAQ	1850	Fase Arqueològica		

Inventari d'Unitats Estratigràfiques

Nom intervenció	TURÓ. VESSANT SUD-EST	Nº INT.	INT-48	Unitat Estratigràfica
Any 1995/97	Zona <input type="text" value="1"/>	Sector	<input type="text"/>	1052
<input type="text"/> = 1052		Anterior a	<input type="text" value="1049"/>	Nº FET
		Posterior a	<input type="text" value="1053"/>	
Interpretació		Codi interpretació <input type="text"/>		
Enderroc del mur 1053				
Registre Gràfic	<input type="text" value="PS 26"/>			
Fotografies	<input type="text" value="173"/>			Mostres <input type="checkbox"/>
TPQ	<input type="text" value="-100"/>	Fase Històrica	<input type="text" value="Ilerda"/>	
TAQ	<input type="text" value="-50"/>	Fase Arqueològica	<input type="text" value="3a"/>	

Nom intervenció	TURÓ. VESSANT SUD-EST	Nº INT.	INT-48	Unitat Estratigràfica
Any 1995/97	Zona <input type="text" value="1"/>	Sector	<input type="text"/>	1053
<input type="text"/> = 1053		Anterior a	<input type="text" value="1119"/>	Nº FET
		Posterior a	<input type="text" value="2030"/>	
Interpretació		Codi interpretació <input type="text"/>		
mur construït amb grans blocs de margues. direcció nord-sud.				
Registre Gràfic	<input type="text" value="PS 26"/>			
Fotografies	<input type="text"/>			Mostres <input type="checkbox"/>
TPQ	<input type="text"/>	Fase Històrica	<input type="text" value="Ilerda"/>	
TAQ	<input type="text"/>	Fase Arqueològica	<input type="text" value="2"/>	

Nom intervenció	TURÓ. VESSANT SUD-EST	Nº INT.	INT-48	Unitat Estratigràfica
Any 1995/97	Zona <input type="text" value="1"/>	Sector	<input type="text"/>	1054
<input type="text"/> = 1054		Anterior a	<input type="text" value="1052"/>	Nº FET
		Posterior a	<input type="text" value="1119"/>	
Interpretació		Codi interpretació <input type="text"/>		
Estrat de colmatació, delimitat per un retall.				
Registre Gràfic	<input type="text"/>			
Fotografies	<input type="text"/>			Mostres <input type="checkbox"/>
TPQ	<input type="text" value="-100"/>	Fase Històrica	<input type="text" value="Ilerda"/>	
TAQ	<input type="text" value="-50"/>	Fase Arqueològica	<input type="text" value="3a"/>	

Inventari d'Unitats Estratigràfiques

Nom intervenció	TURÓ. VESSANT SUD-EST	Nº INT.	INT-48	Unitat Estratigràfica
Any 1995/97	Zona	Sector		1055
	1			
	1055	Anterior a	1043	Nº FET
		Posterior a	1074	
Interpretació		Codi interpretació		
Colmatació d'un abocador.				
Registre Gràfic	PS 16			
Fotografies				Mostres
TPQ	-100	Fase Històrica	Ilerda	
TAQ	-50	Fase Arqueològica	3a	

Nom intervenció	TURÓ. VESSANT SUD-EST	Nº INT.	INT-48	Unitat Estratigràfica
Any 1995/97	Zona	Sector		1056
	1			
	1056	Anterior a	1041 (1057, 1059)	Nº FET
		Posterior a	1067-1063	
Interpretació		Codi interpretació		
Colmatació abandó de fase estructural.				
Registre Gràfic	PS 53			
Fotografies	178	Mostres		
TPQ	-100	Fase Històrica	Ilerda	
TAQ	-50	Fase Arqueològica	4	

Nom intervenció	TURÓ. VESSANT SUD-EST	Nº INT.	INT-48	Unitat Estratigràfica
Any 1995/97	Zona	Sector		1057
	1			
	1057	Anterior a	1051	Nº FET
		Posterior a	1019	
Interpretació		Codi interpretació		
Retall irregular.				
Registre Gràfic	PS 67			
Fotografies	178	Mostres		
TPQ		Fase Històrica		
TAQ		Fase Arqueològica		

Inventari d'Unitats Estratigràfiques

Nom intervenció	TURÓ. VESSANT SUD-EST	Nº INT.	INT-48	Unitat Estratigràfica
Any 1995/97	Zona	Sector		1058
	1			
	= 1058	Anterior a	1069	MU 10
		Posterior a	1059	Nº FET
Interpretació		Codi interpretació		
Mur construït amb carreus rectangulars juntants amb morter. Direcció nord-sud.				
Registre Gràfic	PS 56			
Fotografies	273		Mostres	<input type="checkbox"/>
TPQ		Fase Històrica		
TAQ		Fase Arqueològica		

Nom intervenció	TURÓ. VESSANT SUD-EST	Nº INT.	INT-48	Unitat Estratigràfica
Any 1995/97	Zona	Sector		1059
	1			
	= 1059	Anterior a	1058	MU 10
		Posterior a	1056 (1046)	Nº FET
Interpretació		Codi interpretació		
Rasa del mur 1058				
Registre Gràfic	PS 80			
Fotografies	712		Mostres	<input type="checkbox"/>
TPQ		Fase Històrica		
TAQ		Fase Arqueològica		

Nom intervenció	TURÓ. VESSANT SUD-EST	Nº INT.	INT-48	Unitat Estratigràfica
Any 1995/97	Zona	Sector		1060
	1			
	= 1060	Anterior a	1074	M 7
		Posterior a	1070	Nº FET
Interpretació		Codi interpretació		
Mur direcció est-oest.				
Registre Gràfic	PS 2			
Fotografies	101		Mostres	<input type="checkbox"/>
TPQ		Fase Històrica	Ilerda	
TAQ		Fase Arqueològica	4	

Inventari d'Unitats Estratigràfiques

Nom intervenció	TURÓ. VESSANT SUD-EST	Nº INT.	INT-48	Unitat Estratigràfica
Any 1995/97	Zona	Sector		1061
	1			
	= 1061	Anterior a	1077	M 8
		Posterior a	1084	Nº FET
Interpretació	Codi interpretació			
Mur que funciona amb el 1060. Orientat Nord- sud.				
Registre Gràfic	PS 2			
Fotografies	100			Mostres
TPQ		Fase Històrica	Ilerda	
TAQ		Fase Arqueològica	4	

Nom intervenció	TURÓ. VESSANT SUD-EST	Nº INT.	INT-48	Unitat Estratigràfica
Any 1995/97	Zona	Sector		1062
	1			
	= 1062	Anterior a	1071	Nº FET
		Posterior a	1050-1045	
Interpretació	Codi interpretació			
Colmatació desús del mur 1058.				
Registre Gràfic	PS 8			
Fotografies	177			Mostres
TPQ	1650	Fase Històrica		
TAQ	1850	Fase Arqueològica		

Nom intervenció	TURÓ. VESSANT SUD-EST	Nº INT.	INT-48	Unitat Estratigràfica
Any 1995/97	Zona	Sector		1063
	1			
	= 1063	Anterior a	1056	Nº FET
		Posterior a	1067	
Interpretació	Codi interpretació			
enderroc del mur 1066.				
Registre Gràfic	PS 67			
Fotografies	181			Mostres
TPQ	-40	Fase Històrica	Ilerda	
TAQ		Fase Arqueològica	4	

Inventari d'Unitats Estratigràfiques

Nom intervenció **TURÓ. VESSANT SUD-EST** N° INT. **INT-48** Unitat Estratigràfica **1064**
 Any 1995/97 Zona **1** Sector

= **1064** Anterior a **1034 (1076)** N° FET
 Posterior a **1078**

Interpretació Codi interpretació

Enderroc mur 1066, cara sud.

Registre Gràfic **PS 9**

Fotografies **124** Mostres

TPQ **-50** Fase Històrica **Ilerda**
 TAQ **0** Fase Arqueològica **4**

Nom intervenció **TURÓ. VESSANT SUD-EST** N° INT. **INT-48** Unitat Estratigràfica **1065**
 Any 1995/97 Zona **1** Sector

= **1065** Anterior a **1060** N° FET
 Posterior a **1102**

Interpretació Codi interpretació

Colmatació de l'abocador.

Registre Gràfic **PS 50**

Fotografies **94** Mostres

TPQ **-100** Fase Històrica **Ilerda**
 TAQ **-50** Fase Arqueològica **3a**

Nom intervenció **TURÓ. VESSANT SUD-EST** N° INT. **INT-48** Unitat Estratigràfica **1066**
 Any 1995/97 Zona **1** Sector

= **1066** Anterior a **1077** **M 9** N° FET
 Posterior a **1084**

Interpretació Codi interpretació

Mur orientat E-W.

Registre Gràfic **PS 53**

Fotografies **101** Mostres

TPQ Fase Històrica **Ilerda**
 TAQ Fase Arqueològica **4**

Inventari d'Unitats Estratigràfiques

Nom intervenció	TURÓ. VESSANT SUD-EST	Nº INT.	INT-48	Unitat Estratigràfica
Any 1995/97	Zona	Sector		1067
	= 1067	Anterior a	1063	Nº FET
		Posterior a	1072	
Interpretació		Codi interpretació		
Colmatació				
Registre Gràfic	PS 2			
Fotografies	125			Mostres
TPQ	-100	Fase Històrica	Ilerda	
TAQ	-50	Fase Arqueològica	4	

Nom intervenció	TURÓ. VESSANT SUD-EST	Nº INT.	INT-48	Unitat Estratigràfica
Any 1995/97	Zona	Sector		1068
	= 1068	Anterior a	1030	Nº FET
		Posterior a	1076	
Interpretació		Codi interpretació		
colmatació o abocament posterior al trencament del mur 1058.				
Registre Gràfic				
Fotografies	127			Mostres
TPQ	1300	Fase Històrica		
TAQ	1500	Fase Arqueològica		

Nom intervenció	TURÓ. VESSANT SUD-EST	Nº INT.	INT-48	Unitat Estratigràfica
Any 1995/97	Zona	Sector		1069
	= 1069	Anterior a	1068, 1051 (1045)	Nº FET
		Posterior a	1058	MU 10
Interpretació		Codi interpretació		
Farciment constructiu rasa mur 1058.				
Registre Gràfic	PS 131			
Fotografies	324			Mostres
TPQ	1300	Fase Històrica		
TAQ	1500	Fase Arqueològica		

Inventari d'Unitats Estratigràfiques

Nom intervenció		TURÓ. VESSANT SUD-EST		Nº INT.	INT-48	Unitat Estratigràfica	
Any 1995/97		Zona	1	Sector		1070	
		Anterior a	1060	= 1070		M 7	Nº FET
		Posterior a	1065				
Interpretació		Codi interpretació					
Banqueta?							
Registre Gràfic	PS 2						
Fotografies	274					Mostres	<input type="checkbox"/>
TPQ		Fase Històrica	Ilerda				
TAQ		Fase Arqueològica	4				

Nom intervenció		TURÓ. VESSANT SUD-EST		Nº INT.	INT-48	Unitat Estratigràfica	
Any 1995/97		Zona	1	Sector		1071	
		Anterior a	1030	= 1071			Nº FET
		Posterior a	1076				
Interpretació		Codi interpretació					
Farciment rasa saqueig mur 1058.							
Registre Gràfic	PS 5						
Fotografies	128					Mostres	<input type="checkbox"/>
TPQ	1650	Fase Històrica					
TAQ	1850	Fase Arqueològica					

Nom intervenció		TURÓ. VESSANT SUD-EST		Nº INT.	INT-48	Unitat Estratigràfica	
Any 1995/97		Zona	1	Sector		1072	
		Anterior a	1067	= 1072			Nº FET
		Posterior a	1073				
Interpretació		Codi interpretació					
Colmatació deús del mur o ambit delimitat pels murs 1060, 1061, 1066.							
Registre Gràfic							
Fotografies	130					Mostres	<input type="checkbox"/>
TPQ	-50	Fase Històrica	Ilerda				
TAQ	0	Fase Arqueològica	4				

Inventari d'Unitats Estratigràfiques

Nom intervenció <input type="text" value="TURÓ. VESSANT SUD-EST"/>		Nº INT. <input type="text" value="INT-48"/>	Unitat Estratigràfica <input type="text" value="1073"/>
Any 1995/97	Zona <input type="text" value="1"/>	Sector <input type="text"/>	
<input type="text"/> = <input type="text" value="1073"/>		Anterior a <input type="text" value="1072"/>	<input type="text"/> Nº FET
		Posterior a <input type="text" value="1075"/>	
Interpretació		Codi interpretació <input type="text"/>	
<input type="text" value="Colmatació estructures"/>			
Registre Gràfic	<input type="text"/>		
Fotografies	<input type="text"/>		Mostres <input type="checkbox"/>
TPQ <input type="text"/>	Fase Històrica	<input type="text" value="Ilerda"/>	
TAQ <input type="text"/>	Fase Arqueològica	<input type="text" value="4"/>	

Nom intervenció <input type="text" value="TURÓ. VESSANT SUD-EST"/>		Nº INT. <input type="text" value="INT-48"/>	Unitat Estratigràfica <input type="text" value="1074"/>
Any 1995/97	Zona <input type="text" value="1"/>	Sector <input type="text"/>	
<input type="text"/> = <input type="text" value="1074"/>		Anterior a <input type="text" value="1055"/>	<input type="text"/> Nº FET
		Posterior a <input type="text" value="1065"/>	
Interpretació		Codi interpretació <input type="text"/>	
<input type="text" value="Colmatació d'un abocador."/>			
Registre Gràfic	<input type="text" value="PS 51"/>		
Fotografies	<input type="text" value="88"/>		Mostres <input type="checkbox"/>
TPQ <input type="text" value="-100"/>	Fase Històrica	<input type="text" value="Ilerda"/>	
TAQ <input type="text" value="-50"/>	Fase Arqueològica	<input type="text" value="3a"/>	

Nom intervenció <input type="text" value="TURÓ. VESSANT SUD-EST"/>		Nº INT. <input type="text" value="INT-48"/>	Unitat Estratigràfica <input type="text" value="1075"/>
Any 1995/97	Zona <input type="text" value="1"/>	Sector <input type="text"/>	
<input type="text"/> = <input type="text" value="1075"/>		Anterior a <input type="text" value="1073"/>	<input type="text"/> Nº FET
		Posterior a <input type="text" value="1077"/>	
Interpretació		Codi interpretació <input type="text"/>	
<input type="text" value="Colmatació estructures."/>			
Registre Gràfic	<input type="text"/>		
Fotografies	<input type="text"/>		Mostres <input type="checkbox"/>
TPQ <input type="text"/>	Fase Històrica	<input type="text" value="Ilerda"/>	
TAQ <input type="text"/>	Fase Arqueològica	<input type="text" value="4"/>	

Inventari d'Unitats Estratigràfiques

Nom intervenció	TURÓ. VESSANT SUD-EST	Nº INT.	INT-48	Unitat Estratigràfica
Any 1995/97	Zona <input type="text" value="1"/>	Sector	<input type="text"/>	1076

<input type="text"/>	=	1076	Anterior a	<input type="text" value="1071"/>	<input type="text"/>	Nº FET
			Posterior a	<input type="text" value="1062"/>		

Interpretació	Codi interpretació
Rasa saqueig.	

Registre Gràfic	<input type="text" value="PS 3"/>
Fotografies	<input type="text" value="91"/> Mostres <input type="checkbox"/>

TPQ <input type="text"/>	Fase Històrica <input type="text"/>	
TAQ <input type="text"/>	Fase Arqueològica <input type="text"/>	

Nom intervenció	TURÓ. VESSANT SUD-EST	Nº INT.	INT-48	Unitat Estratigràfica
Any 1995/97	Zona <input type="text" value="1"/>	Sector	<input type="text"/>	1077

<input type="text"/>	=	1077	Anterior a	<input type="text" value="1075"/>	<input type="text"/>	Nº FET
			Posterior a	<input type="text" value="1060, 1061, 1066"/>		

Interpretació	Codi interpretació
Amb moltes reserves paviment.	

Registre Gràfic	<input type="text" value="PS 6"/>
Fotografies	<input type="text" value="92"/> Mostres <input type="checkbox"/>

TPQ <input type="text"/>	Fase Històrica <input type="text" value="Ilerda"/>	
TAQ <input type="text"/>	Fase Arqueològica <input type="text" value="4"/>	

Nom intervenció	TURÓ. VESSANT SUD-EST	Nº INT.	INT-48	Unitat Estratigràfica
Any 1995/97	Zona <input type="text" value="1"/>	Sector	<input type="text"/>	1078

<input type="text"/>	=	1078	Anterior a	<input type="text" value="1064"/>	<input type="text"/>	Nº FET
			Posterior a	<input type="text"/>		

Interpretació	Codi interpretació
Colmatació mur 1066.	

Registre Gràfic	<input type="text" value="PS 3"/>
Fotografies	<input type="text" value="90"/> Mostres <input type="checkbox"/>

TPQ <input type="text" value="-100"/>	Fase Històrica <input type="text" value="Ilerda"/>	
TAQ <input type="text" value="-50"/>	Fase Arqueològica <input type="text" value="4"/>	

Inventari d'Unitats Estratigràfiques

Nom intervenció	TURÓ. VESSANT SUD-EST	Nº INT.	INT-48	Unitat Estratigràfica
Any 1995/97	Zona <input type="text" value="1"/>	Sector	<input type="text"/>	1079

<input type="text"/>	=	1079	Anterior a	<input type="text" value="1001"/>	<input type="text"/>	Nº FET
			Posterior a	<input type="text" value="1002"/>		

Interpretació Codi interpretació

Estrat de colmatació que cobreix la tapa del canal a la area d'ampliació de la excavació al sud.

Registre Gràfic

Fotografies Mostres

TPQ <input type="text" value="1850"/>	Fase Històrica <input type="text"/>
TAQ <input type="text" value="1950"/>	Fase Arqueològica <input type="text"/>

Nom intervenció	TURÓ. VESSANT SUD-EST	Nº INT.	INT-48	Unitat Estratigràfica
Any 1995/97	Zona <input type="text" value="1"/>	Sector	<input type="text"/>	1080

<input type="text"/>	=	1080	Anterior a	<input type="text" value="1006"/>	<input type="text"/>	Nº FET
			Posterior a	<input type="text" value="1086"/>		

Interpretació Codi interpretació

Enderroc d'una estructura constructiva anterior a la muralla MU 1 (UE1006), molt probablement de la MU 2 (UE 1013)

Registre Gràfic

Fotografies Mostres

TPQ <input type="text" value="1650"/>	Fase Històrica <input type="text"/>
TAQ <input type="text" value="1850"/>	Fase Arqueològica <input type="text"/>

Nom intervenció	TURÓ. VESSANT SUD-EST	Nº INT.	INT-48	Unitat Estratigràfica
Any 1995/97	Zona <input type="text" value="1"/>	Sector	<input type="text"/>	1081

<input type="text"/>	=	1081	Anterior a	<input type="text" value="1051"/>	<input type="text"/>	Nº FET
			Posterior a	<input type="text" value="1057"/>		

Interpretació Codi interpretació

Farciment d'un possible retall. Colmata el treccament del mur MU 2 1(ue1013.)

Registre Gràfic

Fotografies Mostres

TPQ <input type="text" value="1650"/>	Fase Històrica <input type="text"/>
TAQ <input type="text" value="1850"/>	Fase Arqueològica <input type="text"/>

Inventari d'Unitats Estratigràfiques

Nom intervenció	TURÓ. VESSANT SUD-EST	Nº INT.	INT-48	Unitat Estratigràfica
Any 1995/97	Zona	Sector		1082
	1			
	= 1082	Anterior a	1001	Nº FET
		Posterior a		
Interpretació	Codi interpretació			
Sembla la colmatació del desvastament de la MU 2 (ue 1013)				
Registre Gràfic				
Fotografies				Mostres
TPQ	1650	Fase Històrica		
TAQ	1850	Fase Arqueològica		

Nom intervenció	TURÓ. VESSANT SUD-EST	Nº INT.	INT-48	Unitat Estratigràfica
Any 1995/97	Zona	Sector		1083
	1			
	= 1083	Anterior a	1001	Nº FET
		Posterior a		
Interpretació	Codi interpretació			
Colmatació d'una vivenda contemporania adossada a la muralla 1013.				
Registre Gràfic				
Fotografies				Mostres
TPQ		Fase Històrica		
TAQ		Fase Arqueològica		

Nom intervenció	TURÓ. VESSANT SUD-EST	Nº INT.	INT-48	Unitat Estratigràfica
Any 1995/97	Zona	Sector		1084
	1			
	= 1084	Anterior a	1066	Nº FET
		Posterior a	1090	
Interpretació	Codi interpretació			
Estrat de enderroc.				
Registre Gràfic				
Fotografies	199			Mostres
TPQ	-100	Fase Històrica	llerda	
TAQ	-50	Fase Arqueològica	3b	

Inventari d'Unitats Estratigràfiques

Nom intervenció	<input type="text" value="TURÓ. VESSANT SUD-EST"/>	Nº INT.	<input type="text" value="INT-48"/>	Unitat Estratigràfica
Any 1995/97	Zona <input type="text" value="1"/>	Sector	<input type="text" value="1085"/>	

1083	=	1085	Anterior a	<input type="text" value="1001"/>		Nº FET
			Posterior a	<input type="text" value="1093"/>		

Interpretació	Codi interpretació
Colmatació d'una vivenda contemporania adossada a la muralla 1013.	
Registre Gràfic	<input type="text"/>
Fotografies	<input type="text"/> Mostres <input type="checkbox"/>

TPQ <input type="text"/>	Fase Històrica <input type="text"/>
TAQ <input type="text"/>	Fase Arqueològica <input type="text"/>

Nom intervenció	<input type="text" value="TURÓ. VESSANT SUD-EST"/>	Nº INT.	<input type="text" value="INT-48"/>	Unitat Estratigràfica
Any 1995/97	Zona <input type="text" value="1"/>	Sector	<input type="text" value="1086"/>	

1103	=	1086	Anterior a	<input type="text" value="1080"/>		Nº FET
			Posterior a	<input type="text" value="1159"/>		<input type="text" value="P 12"/>

Interpretació	Codi interpretació
Paviment de còdols que forma part d'un carrer de ronda a la muralla 1013.	
Registre Gràfic	<input type="text" value="PS 83"/>
Fotografies	<input type="text" value="197"/> Mostres <input type="checkbox"/>

TPQ <input type="text"/>	Fase Històrica <input type="text"/>
TAQ <input type="text"/>	Fase Arqueològica <input type="text"/>

Nom intervenció	<input type="text" value="TURÓ. VESSANT SUD-EST"/>	Nº INT.	<input type="text" value="INT-48"/>	Unitat Estratigràfica
Any 1995/97	Zona <input type="text" value="1"/>	Sector	<input type="text" value="1087"/>	

1104	=	1087	Anterior a	<input type="text" value="1080"/>		Nº FET
			Posterior a	<input type="text" value="1159"/>		<input type="text" value="P 12"/>

Interpretació	Codi interpretació
Baixant d'aigües d'un vial públic.	
Registre Gràfic	<input type="text" value="PS 83"/>
Fotografies	<input type="text" value="197"/> Mostres <input type="checkbox"/>

TPQ <input type="text"/>	Fase Històrica <input type="text"/>
TAQ <input type="text"/>	Fase Arqueològica <input type="text"/>

Inventari d'Unitats Estratigràfiques

Nom intervenció	TURÓ. VESSANT SUD-EST	Nº INT.	INT-48	Unitat Estratigràfica
Any 1995/97	Zona	Sector		1088
	1			
	=	1088	Anterior a	1080
			Posterior a	1159
			P 12	Nº FET
Interpretació		Codi interpretació		
Baixant d'aigües d'un vial públic.				
Registre Gràfic	PS 83			
Fotografies	197		Mostres	<input type="checkbox"/>
TPQ	<input type="checkbox"/>	Fase Històrica	<input type="checkbox"/>	
TAQ	<input type="checkbox"/>	Fase Arqueològica	<input type="checkbox"/>	

Nom intervenció	TURÓ. VESSANT SUD-EST	Nº INT.	INT-48	Unitat Estratigràfica
Any 1995/97	Zona	Sector		1089
	1			
	=	1089	Anterior a	1080
			Posterior a	1159
			P 12	Nº FET
Interpretació		Codi interpretació		
Graó per salvar el desnivell				
Registre Gràfic	PS 83			
Fotografies	197		Mostres	<input type="checkbox"/>
TPQ	<input type="checkbox"/>	Fase Històrica	<input type="checkbox"/>	
TAQ	<input type="checkbox"/>	Fase Arqueològica	<input type="checkbox"/>	

Nom intervenció	TURÓ. VESSANT SUD-EST	Nº INT.	INT-48	Unitat Estratigràfica
Any 1995/97	Zona	Sector		1090
	1			
	=	1090	Anterior a	1090
			Posterior a	1095
				Nº FET
Interpretació		Codi interpretació		
Estrat de colmatació d'argiles compactades.				
Registre Gràfic	PS 29			
Fotografies	203		Mostres	<input type="checkbox"/>
TPQ	-100	Fase Històrica	llerda	
TAQ	-50	Fase Arqueològica	3b	

Inventari d'Unitats Estratigràfiques

Nom intervenció	TURÓ. VESSANT SUD-EST	Nº INT.	INT-48	Unitat Estratigràfica
Any 1995/97	Zona <input type="text" value="1"/>	Sector	<input type="text"/>	1091
<input type="text"/> = 1091		Anterior a	<input type="text" value="1034"/>	Nº FET
		Posterior a	<input type="text" value="1098"/>	
Interpretació		Codi interpretació <input type="text"/>		
Estrat de colmatació de sorres.				
Registre Gràfic	<input type="text" value="PS 75"/>			
Fotografies	<input type="text" value="205"/>			Mostres <input type="text"/>
TPQ	<input type="text" value="1150"/>	Fase Històrica	<input type="text"/>	
TAQ	<input type="text" value="1200"/>	Fase Arqueològica	<input type="text"/>	

Nom intervenció	TURÓ. VESSANT SUD-EST	Nº INT.	48	Unitat Estratigràfica
Any 1995/97	Zona <input type="text" value="1"/>	Sector	<input type="text"/>	1092
<input type="text"/> = 1092		Anterior a	<input type="text" value="1094"/>	Nº FET
		Posterior a	<input type="text" value="1103"/>	
Interpretació		Codi interpretació <input type="text"/>		
Abocament tirat sobre el carrer 1103 ,delimitat pels murs 1105-1006 ,on s'han trobat les arqueries gòtiques.				
Registre Gràfic	<input type="text"/>			
Fotografies	<input type="text" value="201"/>			Mostres <input type="text"/>
TPQ	<input type="text" value="1650"/>	Fase Històrica	<input type="text"/>	
TAQ	<input type="text" value="1850"/>	Fase Arqueològica	<input type="text"/>	

Nom intervenció	TURÓ. VESSANT SUD-EST	Nº INT.	INT-48	Unitat Estratigràfica
Any 1995/97	Zona <input type="text" value="1"/>	Sector	<input type="text"/>	1093
<input type="text"/> = 1093		Anterior a	<input type="text" value="1085"/>	Nº FET
		Posterior a	<input type="text" value="1094"/>	
Interpretació		Codi interpretació <input type="text"/>		
Reparació del mur 1105 que funciona com façana del carrer CR-22/12				
Registre Gràfic	<input type="text"/>			
Fotografies	<input type="text" value="385"/>			Mostres <input type="text"/>
TPQ	<input type="text"/>	Fase Històrica	<input type="text"/>	
TAQ	<input type="text"/>	Fase Arqueològica	<input type="text"/>	

Inventari d'Unitats Estratigràfiques

Nom intervenció	TURÓ. VESSANT SUD-EST	Nº INT.	INT-48	Unitat Estratigràfica
Any 1995/97	Zona	Sector		1094
	1094	Anterior a	1093	M 13 Nº FET
		Posterior a	1092	
Interpretació	Codi interpretació			
Rasa de construcció del mur 1093				
Registre Gràfic				
Fotografies				Mostres <input type="checkbox"/>
TPQ		Fase Històrica		
TAQ		Fase Arqueològica		

Nom intervenció	TURÓ. VESSANT SUD-EST	Nº INT.	INT-48	Unitat Estratigràfica
Any 1995/97	Zona	Sector		1095
	1095	Anterior a	1090	P 14 Nº FET
		Posterior a	1096	
Interpretació	Codi interpretació			
Colmatació				
Registre Gràfic	PS 68			
Fotografies	209			Mostres <input type="checkbox"/>
TPQ	-100	Fase Històrica	Ilerda	
TAQ	-50	Fase Arqueològica	3b	

Nom intervenció	TURÓ. VESSANT SUD-EST	Nº INT.	INT-48	Unitat Estratigràfica
Any 1995/97	Zona	Sector		1096
	1096	Anterior a	1095	Nº FET
		Posterior a	1101	
Interpretació	Codi interpretació			
Estrat de colmatació				
Registre Gràfic	PS 68			
Fotografies	214			Mostres <input type="checkbox"/>
TPQ	-100	Fase Històrica	Ilerda	
TAQ	-50	Fase Arqueològica	2	

Inventari d'Unitats Estratigràfiques

Nom intervenció	TURÓ. VESSANT SUD-EST	Nº INT.	INT-48	Unitat Estratigràfica
Any 1995/97	Zona	Sector		1097
	1			
	1097	Anterior a	1009	M 15
		Posterior a	1012	Nº FET
Interpretació		Codi interpretació		
Restes de la fonamentació del mur 1013.				
Registre Gràfic	PS 66			
Fotografies	233		Mostres	
TPQ	-100	Fase Històrica		
TAQ	-50	Fase Arqueològica		

Nom intervenció	TURÓ. VESSANT SUD-EST	Nº INT.	INT-48	Unitat Estratigràfica
Any 1995/97	Zona	Sector		1098
	1			
	1098	Anterior a	1091	Nº FET
		Posterior a	1099	
Interpretació		Codi interpretació		
Estrat de colmatació				
Registre Gràfic	PS 55			
Fotografies	227		Mostres	
TPQ	1300	Fase Històrica		
TAQ	1500	Fase Arqueològica		

Nom intervenció	TURÓ. VESSANT SUD-EST	Nº INT.	INT-48	Unitat Estratigràfica
Any 1995/97	Zona	Sector		1099
	1			
	1099	Anterior a	1098	Nº FET
		Posterior a	1109	
Interpretació		Codi interpretació		
Estrat de colmatació				
Registre Gràfic	PS 74			
Fotografies	230		Mostres	
TPQ	1300	Fase Històrica		
TAQ	1500	Fase Arqueològica		

Inventari d'Unitats Estratigràfiques

Nom intervenció	TURÓ. VESSANT SUD-EST	Nº INT.	INT-48	Unitat Estratigràfica
Any 1995/97	Zona	1		1100
Sector				
Anterior a		1107-1101		M 17 Nº FET
Posterior a		1124		
Interpretació		Codi interpretació		
Mur				
Registre Gràfic	PS 48			
Fotografies	235		Mostres <input type="checkbox"/>	
TPQ			Fase Històrica	
TAQ			Fase Arqueològica	

Nom intervenció	TURÓ. VESSANT SUD-EST	Nº INT.	INT-48	Unitat Estratigràfica
Any 1995/97	Zona	1		1101
Sector				
Anterior a		1096		P 18 Nº FET
Posterior a		1102		
Interpretació		Codi interpretació		
Paviment				
Registre Gràfic	PS 49			
Fotografies	236		Mostres <input type="checkbox"/>	
TPQ	-100		Fase Històrica	
TAQ	-50		Fase Arqueològica	
			Ilerda	
			2	

Nom intervenció	TURÓ. VESSANT SUD-EST	Nº INT.	INT-48	Unitat Estratigràfica
Any 1995/97	Zona	1		1102
Sector				
Anterior a		1065		Nº FET
Posterior a		1108		
Interpretació		Codi interpretació		
Estrat de colmatació, que s'ha de relacionar amb el paviment 1101.				
Registre Gràfic	PS 49			
Fotografies	206		Mostres <input type="checkbox"/>	
TPQ	-100		Fase Històrica	
TAQ	-50		Fase Arqueològica	
			Ilerda	
			3a	

Inventari d'Unitats Estratigràfiques

Nom intervenció	TURÓ. VESSANT SUD-EST	Nº INT.	INT-48	Unitat Estratigràfica
Any 1995/97	Zona <input type="text" value="1"/>	Sector	<input type="text"/>	1103
1086 = 1103		Anterior a	<input type="text" value="1092"/>	<input type="text" value="P 22"/> Nº FET
		Posterior a	<input type="text" value="1105, 1106"/>	
Interpretació	Codi interpretació <input type="text"/>			
Carrer d'entrada al recinte fortificat.				
Registre Gràfic	<input type="text" value="PS 114"/>			
Fotografies	<input type="text" value="253"/>			Mostres <input type="checkbox"/>
TPQ <input type="text"/>	Fase Històrica	<input type="text" value="Lleida Moderna"/>		
TAQ <input type="text"/>	Fase Arqueològica	<input type="text" value="T.V.SE-II"/>		

Nom intervenció	TURÓ. VESSANT SUD-EST	Nº INT.	INT-48	Unitat Estratigràfica
Any 1995/97	Zona <input type="text" value="1"/>	Sector	<input type="text"/>	1104
1087 = 1104		Anterior a	<input type="text" value="1092"/>	<input type="text" value="P 22"/> Nº FET
		Posterior a	<input type="text" value="1105, 1106"/>	
Interpretació	Codi interpretació <input type="text"/>			
Baixant d'aigües				
Registre Gràfic	<input type="text" value="PS 114"/>			
Fotografies	<input type="text" value="310"/>			Mostres <input type="checkbox"/>
TPQ <input type="text"/>	Fase Històrica	<input type="text"/>		
TAQ <input type="text"/>	Fase Arqueològica	<input type="text"/>		

Nom intervenció	TURÓ. VESSANT SUD-EST	Nº INT.	INT-48	Unitat Estratigràfica
Any 1995/97	Zona <input type="text" value="1"/>	Sector	<input type="text"/>	1105
<input type="text"/> = 1105		Anterior a	<input type="text" value="1103"/>	<input type="text" value="M21"/> Nº FET
		Posterior a	<input "="" type="text" value="?"/>	
Interpretació	Codi interpretació <input type="text"/>			
Mur est-oest que delimita una de les façanes del carrer CR-22				
Registre Gràfic	<input type="text" value="PS 114"/>			
Fotografies	<input type="text" value="272"/>			Mostres <input type="checkbox"/>
TPQ <input type="text"/>	Fase Històrica	<input type="text"/>		
TAQ <input type="text"/>	Fase Arqueològica	<input type="text"/>		

Inventari d'Unitats Estratigràfiques

Nom intervenció	TURÓ. VESSANT SUD-EST	Nº INT.	INT-48	Unitat Estratigràfica
Any 1995/97	Zona <input type="text" value="1"/>	Sector	<input type="text"/>	1106
<input type="text"/> = 1106		Anterior a	<input type="text" value="1103, 1104"/>	<input type="text" value="M 21"/> Nº FET
		Posterior a	<input type="text" value="?"/>	
Interpretació		Codi interpretació <input type="text"/>		
Mur est-oestque delimita la façana sud del carrer CR-22				
Registre Gràfic	<input type="text" value="PS 114"/>			
Fotografies	<input type="text" value="280"/>			Mostres <input type="checkbox"/>
TPQ <input type="text"/>	Fase Històrica <input type="text"/>			
TAQ <input type="text"/>	Fase Arqueològica <input type="text"/>			

Nom intervenció	TURÓ. VESSANT SUD-EST	Nº INT.	INT-48	Unitat Estratigràfica
Any 1995/97	Zona <input type="text" value="1"/>	Sector	<input type="text"/>	1107
<input type="text"/> = 1107		Anterior a	<input type="text" value="1101"/>	<input type="text"/> Nº FET
		Posterior a	<input type="text" value="1100"/>	
Interpretació		Codi interpretació <input type="text"/>		
Molt difícil: mena de receptacle tancat.				
Registre Gràfic	<input type="text" value="PS 47"/>			
Fotografies	<input type="text" value="248"/>			Mostres <input type="checkbox"/>
TPQ <input type="text"/>	Fase Històrica <input type="text"/>		Ilerda	
TAQ <input type="text"/>	Fase Arqueològica <input type="text"/>		2	

Nom intervenció	TURÓ. VESSANT SUD-EST	Nº INT.	INT-48	Unitat Estratigràfica
Any 1995/97	Zona <input type="text" value="1"/>	Sector	<input type="text"/>	1108
<input type="text"/> = 1108		Anterior a	<input type="text" value="1102"/>	<input type="text"/> Nº FET
		Posterior a	<input type="text" value="1115"/>	
Interpretació		Codi interpretació <input type="text"/>		
Estrat de colmatació				
Registre Gràfic	<input type="text" value="PS 47"/>			
Fotografies	<input type="text" value="249"/>			Mostres <input type="checkbox"/>
TPQ <input type="text" value="-100"/>	Fase Històrica <input type="text"/>		Ilerda	
TAQ <input type="text" value="-50"/>	Fase Arqueològica <input type="text"/>		3a	

Inventari d'Unitats Estratigràfiques

Nom intervenció	TURÓ. VESSANT SUD-EST	Nº INT.	INT-48	Unitat Estratigràfica
Any 1995/97	Zona	Sector		1109
	1			
	1109	Anterior a	1059	Nº FET
		Posterior a	1125	
Interpretació		Codi interpretació		
Estrat de colmatació				
Registre Gràfic	PS 72			
Fotografies	250		Mostres	
TPQ	950	Fase Històrica		
TAQ	1100	Fase Arqueològica		

Nom intervenció	TURÓ. VESSANT SUD-EST	Nº INT.	INT-48	Unitat Estratigràfica
Any 1995/97	Zona	Sector		1110
	1			
	1110	Anterior a	1116	Nº FET
		Posterior a	1123	
Interpretació		Codi interpretació		
Possible mur en sentit nord- sud.				
Registre Gràfic	PS 64			
Fotografies	291		Mostres	
TPQ		Fase Històrica	Ilerda	
TAQ		Fase Arqueològica	4	

Nom intervenció	TURÓ. VESSANT SUD-EST	Nº INT.	INT-48	Unitat Estratigràfica
Any 1995/97	Zona	Sector		1111
	1			
	1111	Anterior a	1109-1125	Nº FET
		Posterior a	1113	
Interpretació		Codi interpretació		
possible estructura				
Registre Gràfic	PS 63			
Fotografies	289		Mostres	
TPQ	-100	Fase Històrica	Ilerda	
TAQ	-50	Fase Arqueològica	4	

Inventari d'Unitats Estratigràfiques

Nom intervenció	TURÓ. VESSANT SUD-EST	Nº INT.	INT-48	Unitat Estratigràfica
Any 1995/97	Zona <input type="text" value="1"/>	Sector	<input type="text"/>	1112
<input type="text"/> = 1112		Anterior a	<input type="text" value="1109-1125"/>	Nº FET
		Posterior a	<input type="text" value="1113"/>	
Interpretació		Codi interpretació <input type="text"/>		
Possible superfície de cremació i ús relacionada amb el 1111 i 1110				
Registre Gràfic	<input type="text" value="PS 63"/>			
Fotografies	<input type="text" value="287"/>			Mostres <input type="text"/>
TPQ	<input type="text" value="-100"/>	Fase Històrica	<input type="text" value="Ilerda"/>	
TAQ	<input type="text" value="-50"/>	Fase Arqueològica	<input type="text" value="4"/>	

Nom intervenció	TURÓ. VESSANT SUD-EST	Nº INT.	INT-48	Unitat Estratigràfica
Any 1995/97	Zona <input type="text" value="1"/>	Sector	<input type="text"/>	1113
<input type="text"/> = 1113		Anterior a	<input type="text" value="1112, 1111"/>	Nº FET
		Posterior a	<input type="text" value="1116"/>	
Interpretació		Codi interpretació <input type="text"/>		
Estrat de colmatació				
Registre Gràfic	<input type="text" value="PS 63"/>			
Fotografies	<input type="text" value="290"/>			Mostres <input type="text"/>
TPQ	<input type="text"/>	Fase Històrica	<input type="text" value="Ilerda"/>	
TAQ	<input type="text"/>	Fase Arqueològica	<input type="text" value="4"/>	

Nom intervenció	TURÓ. VESSANT SUD-EST	Nº INT.	INT-48	Unitat Estratigràfica
Any 1995/97	Zona <input type="text" value="1"/>	Sector	<input type="text"/>	1114
<input type="text" value="1160"/> = 1114		Anterior a	<input type="text" value="1034-1162"/>	Nº FET
		Posterior a	<input type="text" value="1069"/>	
Interpretació		Codi interpretació <input type="text"/>		
Estrat de colmatació				
Registre Gràfic	<input type="text" value="PS 65"/>			
Fotografies	<input type="text" value="292"/>			Mostres <input type="text"/>
TPQ	<input type="text" value="1300"/>	Fase Històrica	<input type="text"/>	
TAQ	<input type="text" value="1500"/>	Fase Arqueològica	<input type="text"/>	

Inventari d'Unitats Estratigràfiques

Nom intervenció	TURÓ. VESSANT SUD-EST	Nº INT.	INT-48	Unitat Estratigràfica
Any 1995/97	Zona 1	Sector		1115

	1115	Anterior a	1108		Nº FET
		Posterior a	1117		

Interpretació	Codi interpretació
Enderroc constructiu	

Registre Gràfic	PS 69
Fotografies	318
	Mostres <input type="checkbox"/>

TPQ	-100	Fase Històrica	Ilerda
TAQ	-50	Fase Arqueològica	3a

Nom intervenció	TURÓ. VESSANT SUD-EST	Nº INT.	INT-48	Unitat Estratigràfica
Any 1995/97	Zona 1	Sector		1116

	1116	Anterior a	1113, 1078		Nº FET
		Posterior a	1110		

Interpretació	Codi interpretació
Estrat de colmatació	

Registre Gràfic	PS 80
Fotografies	
	Mostres <input type="checkbox"/>

TPQ	1300	Fase Històrica	Ilerda
TAQ	1500	Fase Arqueològica	4

Nom intervenció	TURÓ. VESSANT SUD-EST	Nº INT.	INT-48	Unitat Estratigràfica
Any 1995/97	Zona 1	Sector		1117

	1117	Anterior a	1115		Nº FET
		Posterior a	1118		

Interpretació	Codi interpretació
Estrat de colmatació	

Registre Gràfic	PS 70
Fotografies	
	Mostres <input type="checkbox"/>

TPQ	-100	Fase Històrica	Ilerda
TAQ	-50	Fase Arqueològica	3a

Inventari d'Unitats Estratigràfiques

Nom intervenció	TURÓ. VESSANT SUD-EST	Nº INT.	INT-48	Unitat Estratigràfica	1118
Any 1995/97	Zona <input type="text" value="1"/>	Sector	<input type="text"/>		

1119	=	1118	Anterior a	<input type="text" value="1117"/>		Nº FET
			Posterior a	<input type="text" value="1020"/>		

Interpretació Codi interpretació

Retall intencionat o fractura natural del terreny.

Registre Gràfic	<input type="text" value="PS 70"/>
Fotografies	<input type="text" value="337"/> Mostres <input type="checkbox"/>

TPQ <input type="text"/>	Fase Històrica	<input type="text" value="llerda"/>
TAQ <input type="text"/>	Fase Arqueològica	<input type="text" value="3a"/>

Nom intervenció	TURÓ. VESSANT SUD-EST	Nº INT.	INT-48	Unitat Estratigràfica	1119
Any 1995/97	Zona <input type="text" value="1"/>	Sector	<input type="text"/>		

1118	=	1119	Anterior a	<input type="text" value="1117-1054-1017"/>		Nº FET
			Posterior a	<input type="text" value="1053"/>		

Interpretació Codi interpretació

Retall al tapas orientat e-w, relacionat amb la destrucció del mur 1053 i la reutilització d'un retall anterior 2030 com abocador.

Registre Gràfic	<input type="text" value="PS 82"/>
Fotografies	<input type="text"/> Mostres <input type="checkbox"/>

TPQ <input type="text"/>	Fase Històrica	<input type="text"/>
TAQ <input type="text"/>	Fase Arqueològica	<input type="text" value="3a"/>

Nom intervenció	TURÓ. VESSANT SUD-EST	Nº INT.	INT-48	Unitat Estratigràfica	1120
Any 1995/97	Zona <input type="text" value="1"/>	Sector	<input type="text"/>		

1013	=	1120	Anterior a	<input type="text" value="1163"/>		Nº FET
			Posterior a	<input type="text" value="1162"/>		

Interpretació Codi interpretació

Murs que delimiten el tancament oest de les cases construïdes quan es produeix la reforma del carrer CR-22/CR12.

Registre Gràfic	<input type="text" value="PS 114"/>
Fotografies	<input type="text" value="454"/> Mostres <input type="checkbox"/>

TPQ <input type="text"/>	Fase Històrica	<input type="text"/>
TAQ <input type="text"/>	Fase Arqueològica	<input type="text"/>

Inventari d'Unitats Estratigràfiques

Nom intervenció	TURÓ. VESSANT SUD-EST	Nº INT.	INT-48	Unitat Estratigràfica
Any 1995/97	Zona <input type="text" value="1"/>	Sector	<input type="text"/>	1121
<input type="text"/> = 1121		Anterior a	<input type="text" value="1132"/>	Nº FET
		Posterior a	<input type="text" value="1128"/>	
Interpretació		Codi interpretació <input type="text"/>		
Colmatació. Estrat compost per margues, sorres i abundants pedres. Poca fiabilitat estratigràfica				
Registre Gràfic	<input type="text" value="PS 118"/>			
Fotografies	<input type="text" value="681"/>			Mostres <input type="checkbox"/>
TPQ <input type="text"/>	Fase Històrica	<input type="text" value="Ilerda"/>		
TAQ <input type="text"/>	Fase Arqueològica	<input type="text" value="4"/>		

Nom intervenció	TURÓ. VESSANT SUD-EST	Nº INT.	INT-48	Unitat Estratigràfica
Any 1995/97	Zona <input type="text" value="1"/>	Sector	<input type="text"/>	1122
<input type="text"/> = 1122		Anterior a	<input type="text"/>	Nº FET
		Posterior a	<input type="text"/>	
Interpretació		Codi interpretació <input type="text"/>		
Anul.lat. Estrat format per les remocions de terra realitzades entre les campanyes de 1995-1197.				
Registre Gràfic	<input type="text" value="PS 119"/>			
Fotografies	<input type="text"/>			Mostres <input type="checkbox"/>
TPQ <input type="text"/>	Fase Històrica	<input type="text"/>		
TAQ <input type="text"/>	Fase Arqueològica	<input type="text"/>		

Nom intervenció	TURÓ. VESSANT SUD-EST	Nº INT.	INT-48	Unitat Estratigràfica
Any 1995/97	Zona <input type="text" value="1"/>	Sector	<input type="text"/>	1123
<input type="text"/> = 1123		Anterior a	<input type="text" value="1134"/>	Nº FET
		Posterior a	<input type="text" value="1133"/>	
Interpretació		Codi interpretació <input type="text"/>		
Colmatació. Estrat argilós amb abundants carbons i materia organica.				
Registre Gràfic	<input type="text" value="PS 120"/>			
Fotografies	<input type="text" value="717"/>			Mostres <input type="checkbox"/>
TPQ <input type="text"/>	Fase Històrica	<input type="text" value="Ilerda"/>		
TAQ <input type="text"/>	Fase Arqueològica	<input type="text" value="3b"/>		

Inventari d'Unitats Estratigràfiques

Nom intervenció	TURÓ. VESSANT SUD-EST	Nº INT.	INT-48	Unitat Estratigràfica
Any 1995/97	Zona <input type="text" value="1"/>	Sector	<input type="text"/>	1124

1150	=	1124	Anterior a	<input type="text" value="1101-1102"/>	Nº FET	<input type="text"/>
			Posterior a	<input type="text" value="1020"/>		

Interpretació **Codi interpretació**

Colmatació de color vermell composta per abundants margues que s'alternen amb capes de sorres amb carbons.

Registre Gràfic

Fotografies **Mostres**

TPQ <input type="text"/>	Fase Històrica	<input type="text" value="Ilerda"/>
TAQ <input type="text"/>	Fase Arqueològica	<input type="text" value="1"/>

Nom intervenció	TURÓ. VESSANT SUD-EST	Nº INT.	INT-48	Unitat Estratigràfica
Any 1995/97	Zona <input type="text" value="1"/>	Sector	<input type="text"/>	1125

<input type="text"/>	=	1125	Anterior a	<input type="text" value="1059"/>	Nº FET	<input type="text"/>
			Posterior a	<input type="text" value="1126-1127"/>		

Interpretació **Codi interpretació**

Enderroc del mur 1110 i colmatació d'un àmbit interior compost per un estrat de sorra de color molt clara. Destaca l'absència de carbons.

Registre Gràfic

Fotografies **Mostres**

TPQ <input type="text"/>	Fase Històrica	<input type="text" value="Ilerda"/>
TAQ <input type="text"/>	Fase Arqueològica	<input type="text" value="4"/>

Nom intervenció	TURÓ. VESSANT SUD-EST	Nº INT.	INT-48	Unitat Estratigràfica
Any 1995/97	Zona <input type="text" value="1"/>	Sector	<input type="text"/>	1126

1127	=	1126	Anterior a	<input type="text" value="1125"/>	Nº FET	<input type="text" value="Pa 57"/>
			Posterior a	<input type="text" value="1129"/>		

Interpretació **Codi interpretació**

Paviment. Estrat amb abundants cendres i taques de terra cremada.

Registre Gràfic

Fotografies **Mostres**

TPQ <input type="text"/>	Fase Històrica	<input type="text" value="Ilerda"/>
TAQ <input type="text"/>	Fase Arqueològica	<input type="text" value="4"/>

Inventari d'Unitats Estratigràfiques

Nom intervenció	<input type="text" value="TURÓ. VESSANT SUD-EST"/>	Nº INT.	<input type="text" value="INT-48"/>	Unitat Estratigràfica
Any 1995/97	Zona <input type="text" value="1"/>	Sector	<input type="text" value="1127"/>	
		Anterior a	<input type="text" value="1125"/>	Pa 58 Nº FET
		Posterior a	<input type="text" value="1129"/>	
Interpretació		Codi interpretació <input type="text"/>		
Paviment. Estrat amb abundants cendres i taques de terra cremada.				
Registre Gràfic	<input type="text" value="PS 122 A"/>			
Fotografies	<input type="text"/>			Mostres <input type="checkbox"/>
TPQ <input type="text"/>	Fase Històrica	<input type="text" value="Ilerda"/>		
TAQ <input type="text"/>	Fase Arqueològica	<input type="text" value="4"/>		

Nom intervenció	<input type="text" value="TURÓ. VESSANT SUD-EST"/>	Nº INT.	<input type="text" value="INT-48"/>	Unitat Estratigràfica
Any 1995/97	Zona <input type="text" value="1"/>	Sector	<input type="text" value="1128"/>	
		Anterior a	<input type="text" value="1121"/>	Nº FET
		Posterior a	<input type="text" value="1123"/>	
Interpretació		Codi interpretació <input type="text"/>		
Estrat de colmatació de composició sorrenca amb fragments d'arenisca maxacada i margues descompostes. Poc fiable.				
Registre Gràfic	<input type="text" value="PS 122 A"/>			
Fotografies	<input type="text" value="688"/>			Mostres <input type="checkbox"/>
TPQ <input type="text"/>	Fase Històrica	<input type="text" value="Ilerda"/>		
TAQ <input type="text"/>	Fase Arqueològica	<input type="text" value="4"/>		

Nom intervenció	<input type="text" value="TURÓ. VESSANT SUD-EST"/>	Nº INT.	<input type="text" value="INT-48"/>	Unitat Estratigràfica
Any 1995/97	Zona <input type="text" value="1"/>	Sector	<input type="text" value="1129"/>	
		Anterior a	<input type="text" value="1126-1127"/>	M 59 Nº FET
		Posterior a	<input type="text" value="1134"/>	
Interpretació		Codi interpretació <input type="text"/>		
Mur de petites pedres lligades amb terra. Construït e direcció nord-sud, parteix de la cara interna del mur 1110.				
Registre Gràfic	<input type="text" value="PS 116"/>			
Fotografies	<input type="text" value="710"/>			Mostres <input type="checkbox"/>
TPQ <input type="text"/>	Fase Històrica	<input type="text" value="Ilerda"/>		
TAQ <input type="text"/>	Fase Arqueològica	<input type="text" value="4"/>		

Inventari d'Unitats Estratigràfiques

Nom intervenció	TURÓ. VESSANT SUD-EST	Nº INT.	INT-48	Unitat Estratigràfica	1130
Any 1995/97	Zona <input type="text" value="1"/>	Sector	<input type="text"/>		

	1130	Anterior a	<input type="text" value="1128"/>	M 53	Nº FET
		Posterior a	<input type="text" value="1149"/>		

Interpretació **Codi interpretació**

Mur construït amb petites pedres lligades amb terra en direcció est-oest. Segurament es tracta d'un tram de fonamentació relacionada amb la construcció del mur 1140 amb el qual manté una idèntica alineació.

Registre Gràfic	<input type="text" value="PS 117"/>
Fotografies	<input type="text" value="813"/> Mostres <input type="checkbox"/>

TPQ <input type="text"/>	Fase Històrica	<input type="text" value="Ilerda"/>
TAQ <input type="text"/>	Fase Arqueològica	<input type="text" value="3a"/>

Nom intervenció	TURÓ. VESSANT SUD-EST	Nº INT.	INT-48	Unitat Estratigràfica	1131
Any 1995/97	Zona <input type="text" value="1"/>	Sector	<input type="text"/>		

	1131	Anterior a	<input type="text" value="1158"/>	ST 16	Nº FET
		Posterior a	<input type="text" value="1132"/>		

Interpretació **Codi interpretació**

Farciment de sorra i pedra arenisca maxacada

Registre Gràfic	<input type="text" value="PS 118"/>
Fotografies	<input type="text" value="694"/> Mostres <input type="checkbox"/>

TPQ <input type="text"/>	Fase Històrica	<input type="text" value="Medina Larida"/>
TAQ <input type="text"/>	Fase Arqueològica	<input type="text"/>

Nom intervenció	TURÓ. VESSANT SUD-EST	Nº INT.	INT-48	Unitat Estratigràfica	1132
Any 1995/97	Zona <input type="text" value="1"/>	Sector	<input type="text"/>		

	1132	Anterior a	<input type="text" value="1131"/>	ST 16	Nº FET
		Posterior a	<input type="text" value="1121"/>		

Interpretació **Codi interpretació**

Retall de planta circular corresponent a una sitja.

Registre Gràfic	<input type="text" value="PS 118"/>
Fotografies	<input type="text" value="725"/> Mostres <input type="checkbox"/>

TPQ <input type="text"/>	Fase Històrica	<input type="text"/>
TAQ <input type="text"/>	Fase Arqueològica	<input type="text"/>

Inventari d'Unitats Estratigràfiques

Nom intervenció	TURÓ. VESSANT SUD-EST	Nº INT.	INT-48	Unitat Estratigràfica	1133
Any 1995/97	Zona <input type="text" value="1"/>	Sector	<input type="text"/>		

	1133	Anterior a	<input type="text" value="1123"/>		Nº FET
		Posterior a	<input type="text" value="1136-1135"/>		

Interpretació **Codi interpretació**

Estrat de colmatació i abandó de l'edifici de grans blocs de composició argilosa amb abundants taques de cendra blanca.

Registre Gràfic	<input type="text" value="PS 125 A"/>
Fotografies	<input type="text" value="720"/> Mostres <input type="checkbox"/>

TPQ <input type="text"/>	Fase Històrica <input type="text" value="Ilerda"/>	
TAQ <input type="text"/>	Fase Arqueològica <input type="text" value="3b"/>	

Nom intervenció	TURÓ. VESSANT SUD-EST	Nº INT.	INT-48	Unitat Estratigràfica	1134
Any 1995/97	Zona <input type="text" value="1"/>	Sector	<input type="text"/>		

	1134	Anterior a	<input type="text" value="1129"/>		Nº FET
		Posterior a	<input type="text" value="1123"/>		<input type="text" value="M 59"/>

Interpretació **Codi interpretació**

Rasa de construcció del mur 1129.

Registre Gràfic	<input type="text"/>
Fotografies	<input type="text"/> Mostres <input type="checkbox"/>

TPQ <input type="text"/>	Fase Històrica <input type="text" value="Ilerda"/>	
TAQ <input type="text"/>	Fase Arqueològica <input type="text" value="4"/>	

Nom intervenció	TURÓ. VESSANT SUD-EST	Nº INT.	INT-48	Unitat Estratigràfica	1135
Any 1995/97	Zona <input type="text" value="1"/>	Sector	<input type="text"/>		

	1135	Anterior a	<input type="text" value="1134"/>		Nº FET
		Posterior a	<input type="text" value="1141"/>		

Interpretació **Codi interpretació**

Colmatació de sorres relacionada amb la destrucció de l'edifici de grans blocs.

Registre Gràfic	<input type="text" value="PS 126"/>
Fotografies	<input type="text" value="733"/> Mostres <input type="checkbox"/>

TPQ <input type="text"/>	Fase Històrica <input type="text" value="Ilerda"/>	
TAQ <input type="text"/>	Fase Arqueològica <input type="text" value="3b"/>	

Inventari d'Unitats Estratigràfiques

Nom intervenció	TURÓ. VESSANT SUD-EST	Nº INT.	INT-48	Unitat Estratigràfica
Any 1995/97	Zona <input type="text" value="1"/>	Sector	<input type="text"/>	1136
<input type="text"/> = 1136		Anterior a	<input type="text" value="1133"/>	<input type="text" value="M 48"/> Nº FET
		Posterior a	<input type="text" value="1138"/>	
Interpretació		Codi interpretació <input type="text"/>		
Farciment de la rasa de construcció. Compost de sorra, arenisca margues esmicolades. Alguns fragments de margues es troben clavats verticalment a mena de falca.				
Registre Gràfic	<input type="text"/>			
Fotografies	<input type="text" value="753"/>	Mostres <input type="text"/>		
TPQ <input type="text"/>	Fase Històrica	<input type="text" value="Ilerda"/>		
TAQ <input type="text"/>	Fase Arqueològica	<input type="text" value="3a"/>		

Nom intervenció	TURÓ. VESSANT SUD-EST	Nº INT.	INT-48	Unitat Estratigràfica
Any 1995/97	Zona <input type="text" value="1"/>	Sector	<input type="text"/>	1137
<input type="text"/> = 1137		Anterior a	<input type="text" value="1138"/>	<input type="text" value="M 48"/> Nº FET
		Posterior a	<input type="text" value="1143"/>	
Interpretació		Codi interpretació <input type="text"/>		
Rasa de construcció.				
Registre Gràfic	<input type="text" value="PS 116"/>			
Fotografies	<input type="text" value="758"/>	Mostres <input type="text"/>		
TPQ <input type="text"/>	Fase Històrica	<input type="text" value="Ilerda"/>		
TAQ <input type="text"/>	Fase Arqueològica	<input type="text" value="3a"/>		

Nom intervenció	TURÓ. VESSANT SUD-EST	Nº INT.	INT-48	Unitat Estratigràfica
Any 1995/97	Zona <input type="text" value="1"/>	Sector	<input type="text"/>	1138
<input type="text"/> = 1138		Anterior a	<input type="text" value="1136-1135"/>	<input type="text" value="M 48"/> Nº FET
		Posterior a	<input type="text" value="1137"/>	
Interpretació		Codi interpretació <input type="text"/>		
Mur de fonamentació compost per un sol bloc rectangular de grans dimensions disposat en direcció nord-sud.				
Registre Gràfic	<input type="text" value="PS 116"/>			
Fotografies	<input type="text" value="738"/>	Mostres <input type="text"/>		
TPQ <input type="text"/>	Fase Històrica	<input type="text" value="Ilerda"/>		
TAQ <input type="text"/>	Fase Arqueològica	<input type="text" value="3a"/>		

Inventari d'Unitats Estratigràfiques

Nom intervenció	TURÓ. VESSANT SUD-EST	Nº INT.	INT-48	Unitat Estratigràfica
Any 1995/97	Zona <input type="text" value="1"/>	Sector	<input type="text"/>	1139
<input type="text"/> = 1139		Anterior a	<input type="text" value="1135"/>	M 37 Nº FET
		Posterior a	<input type="text" value="1148"/>	
Interpretació		Codi interpretació <input type="text"/>		
Mur en direcció nord-sud compost per dues pedres d'arenisca				
Registre Gràfic	<input type="text" value="PS 116"/>			
Fotografies	<input type="text"/>			Mostres <input type="text"/>
TPQ <input type="text"/>	Fase Històrica	<input type="text" value="Ilerda"/>		
TAQ <input type="text"/>	Fase Arqueològica	<input type="text" value="3a"/>		

Nom intervenció	TURÓ. VESSANT SUD-EST	Nº INT.	INT-48	Unitat Estratigràfica
Any 1995/97	Zona <input type="text" value="1"/>	Sector	<input type="text"/>	1140
<input type="text"/> = 1140		Anterior a	<input type="text" value="1141"/>	M 54 Nº FET
		Posterior a	<input type="text" value="1142"/>	
Interpretació		Codi interpretació <input type="text"/>		
Fonamentació d'un mur construïda mitjançant grans blocs rectangulars d'arenisca.				
Registre Gràfic	<input type="text" value="AS 133 B"/>			
Fotografies	<input type="text" value="738"/>			Mostres <input type="text"/>
TPQ <input type="text"/>	Fase Històrica	<input type="text" value="Ilerda"/>		
TAQ <input type="text"/>	Fase Arqueològica	<input type="text" value="3a"/>		

Nom intervenció	TURÓ. VESSANT SUD-EST	Nº INT.	INT-48	Unitat Estratigràfica
Any 1995/97	Zona <input type="text" value="1"/>	Sector	<input type="text"/>	1141
<input type="text"/> = 1141		Anterior a	<input type="text" value="1133-1135"/>	M 54 Nº FET
		Posterior a	<input type="text" value="1140"/>	
Interpretació		Codi interpretació <input type="text"/>		
Farciment de la rasa de construcció del mur 1140.				
Registre Gràfic	<input type="text"/>			
Fotografies	<input type="text" value="755"/>			Mostres <input type="text"/>
TPQ <input type="text"/>	Fase Històrica	<input type="text" value="Ilerda"/>		
TAQ <input type="text"/>	Fase Arqueològica	<input type="text" value="3a"/>		

Inventari d'Unitats Estratigràfiques

Nom intervenció	TURÓ. VESSANT SUD-EST	Nº INT.	INT-48	Unitat Estratigràfica	1142
Any 1995/97	Zona <input type="text" value="1"/>	Sector	<input type="text"/>		
	= 1142	Anterior a	<input type="text" value="1140"/>	M 54	Nº FET
		Posterior a	<input type="text" value="1152"/>		
Interpretació		Codi interpretació <input type="text"/>			
Rasa de construcció.					
Registre Gràfic	<input type="text"/>				
Fotografies	<input type="text" value="756"/>			Mostres	<input type="text"/>
TPQ <input type="text"/>	Fase Històrica	<input type="text"/>		Ilerda	
TAQ <input type="text"/>	Fase Arqueològica	<input type="text"/>		3a	

Nom intervenció	TURÓ. VESSANT SUD-EST	Nº INT.	INT-48	Unitat Estratigràfica	1143
Any 1995/97	Zona <input type="text" value="1"/>	Sector	<input type="text"/>		
	= 1143	Anterior a	<input type="text" value="1137-1142"/>	<input type="text"/>	Nº FET
		Posterior a	<input type="text" value="1144"/>		
Interpretació		Codi interpretació <input type="text"/>			
Colmatació composta per argiles compactades que presenta abundants capes de color verd, zones amb carbons i diversos fragments de margues.					
Registre Gràfic	<input type="text" value="PS 147"/>				
Fotografies	<input type="text" value="761"/>			Mostres	<input type="text"/>
TPQ <input type="text"/>	Fase Històrica	<input type="text"/>		Ilerda	
TAQ <input type="text"/>	Fase Arqueològica	<input type="text"/>		2	

Nom intervenció	TURÓ. VESSANT SUD-EST	Nº INT.	INT-48	Unitat Estratigràfica	1144
Any 1995/97	Zona <input type="text" value="1"/>	Sector	<input type="text"/>		
	= 1144	Anterior a	<input type="text" value="1143"/>	M 40	Nº FET
		Posterior a	<input type="text" value="1145"/>		
Interpretació		Codi interpretació <input type="text"/>			
Mur construït amb petites pedres lligades amb terra. Conserva dues filades i està construït en direcció est-oest seguint una línia de construcció marcada per el mur 1053.					
Registre Gràfic	<input type="text" value="PS 132"/>				
Fotografies	<input type="text" value="767"/>			Mostres	<input type="text"/>
TPQ <input type="text"/>	Fase Històrica	<input type="text"/>		Ilerda	
TAQ <input type="text"/>	Fase Arqueològica	<input type="text"/>		2	

Inventari d'Unitats Estratigràfiques

Nom intervenció	TURÓ. VESSANT SUD-EST	Nº INT.	INT-48	Unitat Estratigràfica
Any 1995/97	Zona <input type="text" value="1"/>	Sector	<input type="text"/>	1145
<input type="text"/> = 1145		Anterior a	<input type="text" value="1144"/>	Nº FET
		Posterior a	<input type="text" value="1150"/>	
Interpretació		Codi interpretació <input type="text"/>		
Colmatació composta per argiles i abundants margues descompostes. Està en contante físic amb la roca en una bona part de la seva supeficie.				
Registre Gràfic	<input type="text" value="PS 127 A"/>			
Fotografies	<input type="text" value="771"/>		Mostres <input type="checkbox"/>	
TPQ <input type="text"/>	Fase Històrica	<input type="text" value="Ilerda"/>		
TAQ <input type="text"/>	Fase Arqueològica	<input type="text" value="1"/>		

Nom intervenció	TURÓ. VESSANT SUD-EST	Nº INT.	INT-48	Unitat Estratigràfica
Any 1995/97	Zona <input type="text" value="1"/>	Sector	<input type="text"/>	1146
<input type="text"/> = 1146		Anterior a	<input type="text" value="1143"/>	Nº FET
		Posterior a	<input type="text" value="1145"/>	
Interpretació		Codi interpretació <input type="text"/>		
Alineació de pedres indeterminada que podria pertanyer a un mur .				
Registre Gràfic	<input type="text" value="PS 128"/>			
Fotografies	<input type="text" value="773"/>		Mostres <input type="checkbox"/>	
TPQ <input type="text"/>	Fase Històrica	<input type="text" value="Ilerda"/>		
TAQ <input type="text"/>	Fase Arqueològica	<input type="text" value="2"/>		

Nom intervenció	TURÓ. VESSANT SUD-EST	Nº INT.	INT-48	Unitat Estratigràfica
Any 1995/97	Zona <input type="text" value="1"/>	Sector	<input type="text"/>	1147
<input type="text"/> = 1147		Anterior a	<input type="text" value="1126-1127"/>	Nº FET
		Posterior a	<input type="text" value="1135"/>	
Interpretació		Codi interpretació <input type="text"/>		
Mur de compartimentació interior de l'edifici de grans blocs.				
Registre Gràfic	<input type="text"/>			
Fotografies	<input type="text" value="774"/>		Mostres <input type="checkbox"/>	
TPQ <input type="text"/>	Fase Històrica	<input type="text" value="Ilerda"/>		
TAQ <input type="text"/>	Fase Arqueològica	<input type="text" value="4"/>		

Inventari d'Unitats Estratigràfiques

Nom intervenció	TURÓ. VESSANT SUD-EST	Nº INT.	INT-48	Unitat Estratigràfica
Any 1995/97	Zona <input type="text" value="1"/>	Sector	<input type="text"/>	1148
<input type="text"/> = 1148		Anterior a	<input type="text" value="1142"/>	Nº FET
		Posterior a	<input type="text" value="1152"/>	
Interpretació		Codi interpretació <input type="text"/>		
Estrat de colmatació.				
Registre Gràfic	<input type="text" value="PS 129"/>			
Fotografies	<input type="text" value="775"/>	Mostres <input type="checkbox"/>		
TPQ <input type="text"/>	Fase Històrica	<input type="text" value="Ilerda"/>		
TAQ <input type="text"/>	Fase Arqueològica	<input type="text" value="2"/>		

Nom intervenció	TURÓ. VESSANT SUD-EST	Nº INT.	INT-48	Unitat Estratigràfica
Any 1995/97	Zona <input type="text" value="1"/>	Sector	<input type="text"/>	1149
<input type="text"/> = 1149		Anterior a	<input type="text" value="1143-1130"/>	Nº FET
		Posterior a	<input type="text" value="1151"/>	
Interpretació		Codi interpretació <input type="text"/>		
Colmatació composta per argiles i gran quantitat de carbons.				
Registre Gràfic	<input type="text"/>			
Fotografies	<input type="text" value="776"/>	Mostres <input type="checkbox"/>		
TPQ <input type="text"/>	Fase Històrica	<input type="text" value="Ilerda"/>		
TAQ <input type="text"/>	Fase Arqueològica	<input type="text" value="2"/>		

Nom intervenció	TURÓ. VESSANT SUD-EST	Nº INT.	INT-48	Unitat Estratigràfica
Any 1995/97	Zona <input type="text" value="1"/>	Sector	<input type="text"/>	1150
<input type="text" value="1124"/> = 1150		Anterior a	<input type="text" value="1145"/>	Nº FET
		Posterior a	<input type="text" value="1020"/>	
Interpretació		Codi interpretació <input type="text"/>		
Colmatació molt heterogenia composta per diferents abocaments de sorres, carbons i petites pedres dipositats sobre la roca a l'extrem est de la excavació.				
Registre Gràfic	<input type="text" value="PS 127 C"/>			
Fotografies	<input type="text" value="796"/>	Mostres <input type="checkbox"/>		
TPQ <input type="text"/>	Fase Històrica	<input type="text" value="Ilerda"/>		
TAQ <input type="text"/>	Fase Arqueològica	<input type="text" value="1"/>		

Inventari d'Unitats Estratigràfiques

Nom intervenció	TURÓ. VESSANT SUD-EST	Nº INT.	INT-48	Unitat Estratigràfica	1151
Any 1995/97	Zona <input type="text" value="1"/>	Sector	<input type="text"/>		
		Anterior a	<input type="text" value="1149"/>	Nº FET <input type="text"/>	
		Posterior a	<input type="text" value="1156"/>		
Interpretació		Codi interpretació <input type="text"/>			
Colmatació i superfície utilitzada com a nivell d'ús a l'extrem est on es localitza una taque de cendre que podria pertanyer a un foc relacionat amb la fase de construcció i ocupació dels murs 1144, 1146,1110.					
Registre Gràfic	<input type="text" value="PS 130 A"/>				
Fotografies	<input type="text" value="809"/>			Mostres	<input type="text"/>
TPQ <input type="text"/>	Fase Històrica		<input type="text" value="Ilerda"/>		
TAQ <input type="text"/>	Fase Arqueològica		<input type="text" value="1"/>		

Nom intervenció	TURÓ. VESSANT SUD-EST	Nº INT.	INT-48	Unitat Estratigràfica	1152
Any 1995/97	Zona <input type="text" value="1"/>	Sector	<input type="text"/>		
		Anterior a	<input type="text" value="1148"/>	Nº FET <input type="text"/>	
		Posterior a	<input type="text" value="1153"/>		
Interpretació		Codi interpretació <input type="text"/>			
Estrat de colmatació de l'espai interior dels murs 1138-1140.					
Registre Gràfic	<input type="text" value="PS 146"/>				
Fotografies	<input type="text" value="822"/>			Mostres	<input type="text"/>
TPQ <input type="text"/>	Fase Històrica		<input type="text" value="Ilerda"/>		
TAQ <input type="text"/>	Fase Arqueològica		<input type="text" value="1"/>		

Nom intervenció	TURÓ. VESSANT SUD-EST	Nº INT.	INT-48	Unitat Estratigràfica	1153
Any 1995/97	Zona <input type="text" value="1"/>	Sector	<input type="text"/>		
		Anterior a	<input type="text" value="1152"/>	Nº FET <input type="text"/>	
		Posterior a	<input type="text" value="1154"/>		
Interpretació		Codi interpretació <input type="text"/>			
Estrat de colmatació localitzat a l'espai interior dels murs 1138-1140 i que colmata l'interior de la cisterna. Format exclusivament per margues descompostes.					
Registre Gràfic	<input type="text" value="AS 134"/>				
Fotografies	<input type="text"/>			Mostres	<input type="text"/>
TPQ <input type="text"/>	Fase Històrica		<input type="text" value="Ilerda"/>		
TAQ <input type="text"/>	Fase Arqueològica		<input type="text" value="1"/>		

Inventari d'Unitats Estratigràfiques

Nom intervenció	TURÓ. VESSANT SUD-EST	Nº INT.	INT-48	Unitat Estratigràfica
Any 1995/97	Zona <input type="text" value="1"/>	Sector	<input type="text"/>	1154
<input type="text"/> = 1154		Anterior a	<input type="text" value="1153"/>	<input type="text" value="C 47"/> Nº FET
		Posterior a	<input type="text" value="1020"/>	
Interpretació		Codi interpretació <input type="text"/>		
Retall excavat a la roca de difícil interpretació però que correspon a un sistema de recollida i transport de l'aigua ja sigui en el marc d'un procés industrial o com a enmagatzematge en el context del que identificariem com a cisterna de tipus domestic. Es tracta de l'estructura més antiga que podria portar-se amb tota seguretat a una datació anterior al segle I d.C.				
Registre Gràfic	<input type="text" value="AS 134"/>			
Fotografies	<input type="text" value="844"/>	Mostres <input type="text"/>		
TPQ <input type="text"/>	Fase Històrica		<input type="text" value="Ilerda"/>	
TAQ <input type="text"/>	Fase Arqueològica		<input type="text" value="1"/>	

Nom intervenció	TURÓ. VESSANT SUD-EST	Nº INT.	INT-48	Unitat Estratigràfica
Any 1995/97	Zona <input type="text" value="1"/>	Sector	<input type="text"/>	1155
<input type="text" value="1153"/> = 1155		Anterior a	<input type="text" value="1151"/>	<input type="text"/> Nº FET
		Posterior a	<input type="text" value="1154"/>	
Interpretació		Codi interpretació <input type="text"/>		
Colmatació composta de margues descompostes, abundants pedres i còdols de riu.				
Registre Gràfic	<input type="text" value="PS 141 A"/>			
Fotografies	<input type="text" value="854"/>	Mostres <input type="text"/>		
TPQ <input type="text"/>	Fase Històrica		<input type="text" value="Ilerda"/>	
TAQ <input type="text"/>	Fase Arqueològica		<input type="text" value="1"/>	

Nom intervenció	TURÓ. VESSANT SUD-EST	Nº INT.	INT-48	Unitat Estratigràfica
Any 1995/97	Zona <input type="text" value="1"/>	Sector	<input type="text"/>	1156
<input type="text"/> = 1156		Anterior a	<input type="text" value="1151"/>	<input type="text"/> Nº FET
		Posterior a	<input type="text" value="1157"/>	
Interpretació		Codi interpretació <input type="text"/>		
Farciment d'argila i carbons d'una sitja.				
Registre Gràfic	<input type="text" value="PS 145 A"/>			
Fotografies	<input type="text"/>	Mostres <input type="text"/>		
TPQ <input type="text"/>	Fase Històrica		<input type="text" value="Ilerda"/>	
TAQ <input type="text"/>	Fase Arqueològica		<input type="text" value="1"/>	

Inventari d'Unitats Estratigràfiques

Nom intervenció	TURÓ. VESSANT SUD-EST	Nº INT.	INT-48	Unitat Estratigràfica
Any 1995/97	Zona	Sector		1157
	= 1157	Anterior a	1156	Nº FET
		Posterior a	1155	
Interpretació		Codi interpretació		
Retall de planta circular pertanyent a una sitja. Excavat parcialment ja que es situa sota el tall d'excavació.				
Registre Gràfic	PS 145 A			
Fotografies	882			Mostres
TPQ		Fase Històrica	Ilerda	
TAQ		Fase Arqueològica	1	

Nom intervenció	TURÓ. VESSANT SUD-EST	Nº INT.	INT-48	Unitat Estratigràfica
Any 1995/97	Zona	Sector		1158
	= 1158	Anterior a	1059	Nº FET
		Posterior a	1131	CA 38
Interpretació		Codi interpretació		
Canalització d'un carrer precedent del documentat en època medieval. Esta construïda amb petites loses d'arenisca, una de les quals conserva un forat de connexió amb un possible baixant que no s'ha conservat.				
Registre Gràfic	AS 133 A			
Fotografies	881 880			Mostres
TPQ		Fase Històrica		
TAQ		Fase Arqueològica		

Nom Intervenció	TURÓ. VESSANT SUD-EST	Nº INT.	INT-48	Unitat Estratigràfica
Any 1995/97	Zona	Sector		1159
	= 1159	Anterior a	1086	Nº FET
		Posterior a	1163	
Interpretació		Codi interpretació		
Abocament o terraplé dipositat després de la construcció de la muralla del segle XVII per assolir la plataforma i pendent desitjada per a l carrer que circunda pel seu interior.				
Registre Gràfic				
Fotografies	880			Mostres
TPQ		Fase Històrica	Lleida Moderna	
TAQ		Fase Arqueològica		

Inventari d'Unitats Estratigràfiques

Nom intervenció	TURÓ. VESSANT SUD-EST	Nº INT.	INT-48	Unitat Estratigràfica
Any 1995/97	Zona <input type="text" value="1"/>	Sector	<input type="text"/>	1160

<input type="text"/>	=	1160	Anterior a	<input type="text" value="1033"/>	<input type="text"/>	Nº FET
			Posterior a	<input type="text" value="1069"/>		

Interpretació **Codi interpretació**

Estrat d'anivellament que serveix de base a la construcció del canal. Està compost per abundants margues.

Registre Gràfic

Fotografies **Mostres**

TPQ	<input type="text"/>	Fase Històrica	<input type="text" value="Lleida Medieval (s. XIII-XIV)"/>
TAQ	<input type="text"/>	Fase Arqueològica	<input type="text"/>

Nom intervenció	TURÓ. VESSANT SUD-EST	Nº INT.	INT-48	Unitat Estratigràfica
Any 1995/97	Zona <input type="text" value="1"/>	Sector	<input type="text"/>	1161

<input type="text"/>	=	1161	Anterior a	<input type="text"/>	<input type="text"/>	Nº FET
			Posterior a	<input type="text"/>		

Interpretació **Codi interpretació**

UE TEÒRICA donada per a una mostra recollida l'any 1996 en l'abocador, que barrejava diverses UE d'aquest.

Registre Gràfic

Fotografies **Mostres**

TPQ	<input type="text"/>	Fase Històrica	<input type="text"/>
TAQ	<input type="text"/>	Fase Arqueològica	<input type="text" value="IIIb"/>

Nom intervenció	<input type="text"/>	Nº INT.	INT-48	Unitat Estratigràfica
Any 1995/97	Zona <input type="text" value="1"/>	Sector	<input type="text"/>	1162

<input type="text"/>	=	1162	Anterior a	<input type="text" value="1120"/>	<input type="text"/>	Nº FET
			Posterior a	<input type="text" value="1114"/>		

Interpretació **Codi interpretació**

Rasa de construcció del mur 1120.
Planta i fotos amb el número 1009 ja que es va diferenciar del mur 1013 un cop finalitzat l'estudi.

Registre Gràfic

Fotografies **Mostres**

TPQ	<input type="text"/>	Fase Històrica	<input type="text"/>
TAQ	<input type="text"/>	Fase Arqueològica	<input type="text"/>

Inventari d'Unitats Estratigràfiques

Nom intervenció	<input type="text"/>	Nº INT.	<input type="text" value="INT-48"/>	Unitat Estratigràfica
Any 1995/97	Zona <input type="text" value="1"/>	Sector	<input type="text"/>	<input type="text" value="1163"/>

<input type="text"/>	=	<input type="text" value="1163"/>	Anterior a	<input type="text" value="1159"/>	<input type="text"/>	Nº FET
			Posterior a	<input type="text" value="1120"/>		

Interpretació Codi interpretació

Farciment de la rasa de construcció del mur 1120.
Els materials van numerar-se amb el 1009-97, cal canviar l'etiqueta i posar-li el 1163.

Registre Gràfic

Fotografies Mostres

TPQ Fase Històrica
TAQ Fase Arqueològica

Nom intervenció	<input type="text" value="TURÓ. VESSANT SUD-EST"/>	Nº INT.	<input type="text" value="INT-48"/>	Unitat Estratigràfica
Any 1995/97	Zona <input type="text" value="2"/>	Sector	<input type="text"/>	<input type="text" value="2001"/>

<input type="text"/>	=	<input type="text" value="2001"/>	Anterior a	<input type="text" value="superficial"/>	<input type="text"/>	Nº FET
			Posterior a	<input type="text" value="2002"/>		

Interpretació Codi interpretació

Estrat de colmatació

Registre Gràfic

Fotografies Mostres

TPQ Fase Històrica
TAQ Fase Arqueològica

Nom intervenció	<input type="text" value="TURÓ. VESSANT SUD-EST"/>	Nº INT.	<input type="text" value="INT-48"/>	Unitat Estratigràfica
Any 1995/97	Zona <input type="text" value="2"/>	Sector	<input type="text"/>	<input type="text" value="2002"/>

<input type="text"/>	=	<input type="text" value="2002"/>	Anterior a	<input type="text" value="2001"/>	<input type="text" value="CS11"/>	Nº FET
			Posterior a	<input type="text" value="2003"/>		

Interpretació Codi interpretació

Cisterna o disposit contemporani adossat a la muralla.

Registre Gràfic

Fotografies Mostres

TPQ Fase Històrica
TAQ Fase Arqueològica

Inventari d'Unitats Estratigràfiques

Nom intervenció	<input type="text" value="TURÓ. VESSANT SUD-EST"/>	Nº INT.	<input type="text" value="INT-48"/>	Unitat Estratigràfica
Any 1995/97	Zona <input type="text" value="2"/>	Sector	<input type="text"/>	<input type="text" value="2003"/>

<input type="text"/>	=	<input type="text" value="2003"/>	Anterior a	<input type="text" value="2002"/>	<input type="text"/>	Nº FET
			Posterior a	<input type="text" value="2004, 2005"/>		

Interpretació	Codi interpretació
Estrat d'enderroc.	

Registre Gràfic	<input type="text" value="PS 41"/>
Fotografies	<input type="text"/>
	Mostres <input type="text"/>

TPQ	<input type="text" value="1850"/>	Fase Històrica	<input type="text"/>
TAQ	<input type="text" value="1950"/>	Fase Arqueològica	<input type="text"/>

Nom intervenció	<input type="text" value="TURÓ. VESSANT SUD-EST"/>	Nº INT.	<input type="text" value="INT-48"/>	Unitat Estratigràfica
Any 1995/97	Zona <input type="text" value="2"/>	Sector	<input type="text"/>	<input type="text" value="2004"/>

<input type="text"/>	=	<input type="text" value="2004"/>	Anterior a	<input type="text" value="2001"/>	<input type="text"/>	Nº FET
			Posterior a	<input type="text" value="2005"/>		

Interpretació	Codi interpretació
Estrat de colmatació	

Registre Gràfic	<input type="text" value="PS 42"/>
Fotografies	<input type="text" value="244"/>
	Mostres <input type="text"/>

TPQ	<input type="text"/>	Fase Històrica	<input type="text"/>
TAQ	<input type="text"/>	Fase Arqueològica	<input type="text"/>

Nom intervenció	<input type="text" value="TURÓ. VESSANT SUD-EST"/>	Nº INT.	<input type="text" value="INT-48"/>	Unitat Estratigràfica
Any 1995/97	Zona <input type="text" value="2"/>	Sector	<input type="text"/>	<input type="text" value="2005"/>

<input type="text"/>	=	<input type="text" value="2005"/>	Anterior a	<input type="text" value="2004, 2015"/>	<input type="text"/>	Nº FET
			Posterior a	<input type="text" value="2016, 2019"/>		

Interpretació	Codi interpretació
Estrat de colmatació	

Registre Gràfic	<input type="text" value="PS 42"/>
Fotografies	<input type="text" value="245"/>
	Mostres <input type="text"/>

TPQ	<input type="text" value="1850"/>	Fase Històrica	<input type="text"/>
TAQ	<input type="text" value="1950"/>	Fase Arqueològica	<input type="text"/>

Inventari d'Unitats Estratigràfiques

Nom intervenció	TURÓ. VESSANT SUD-EST	Nº INT.	INT-48	Unitat Estratigràfica
Any 1995/97	Zona <input type="text" value="2"/>	Sector	<input type="text"/>	2006
<input type="text"/> = 2006		Anterior a	<input type="text" value="2001"/>	Nº FET <input type="text"/>
		Posterior a	<input type="text" value="2007"/>	
Interpretació		Codi interpretació <input type="text"/>		
Farcient d'un retall				
Registre Gràfic	<input type="text"/>			
Fotografies	<input type="text" value="216"/>	Mostres	<input type="text"/>	
TPQ	<input type="text" value="1850"/>	Fase Històrica	<input type="text"/>	
TAQ	<input type="text" value="1950"/>	Fase Arqueològica	<input type="text"/>	

Nom intervenció	TURÓ. VESSANT SUD-EST	Nº INT.	INT-48	Unitat Estratigràfica
Any 1995/97	Zona <input type="text" value="2"/>	Sector	<input type="text"/>	2007
<input type="text"/> = 2007		Anterior a	<input type="text" value="2006"/>	Nº FET <input type="text"/>
		Posterior a	<input type="text" value="2008"/>	
Interpretació		Codi interpretació <input type="text"/>		
retall irregular				
Registre Gràfic	<input type="text" value="PS 33"/>			
Fotografies	<input type="text" value="226"/>	Mostres	<input type="text"/>	
TPQ	<input type="text"/>	Fase Històrica	<input type="text"/>	
TAQ	<input type="text"/>	Fase Arqueològica	<input type="text"/>	

Nom intervenció	TURÓ. VESSANT SUD-EST	Nº INT.	INT-48	Unitat Estratigràfica
Any 1995/97	Zona <input type="text" value="2"/>	Sector	<input type="text"/>	2008
<input type="text"/> = 2008		Anterior a	<input type="text" value="2007"/>	Nº FET <input type="text"/>
		Posterior a	<input type="text" value="2009"/>	
Interpretació		Codi interpretació <input type="text"/>		
Possiblent un nivell ús, amb molts carbons.				
Registre Gràfic	<input type="text" value="PS 33"/>			
Fotografies	<input type="text" value="225"/>	Mostres	<input type="text"/>	
TPQ	<input type="text" value="1850"/>	Fase Històrica	<input type="text"/>	
TAQ	<input type="text" value="1950"/>	Fase Arqueològica	<input type="text"/>	

Inventari d'Unitats Estratigràfiques

Nom intervenció		TURÓ. VESSANT SUD-EST		Nº INT.		INT-48		Unitat Estratigràfica		
Any 1995/97		Zona 2		Sector				2009		
		Anterior a		2008				Nº FET		
		Posterior a		2010						
Interpretació					Codi interpretació					
Estrat d'enderroc										
Registre Gràfic		PS 35								
Fotografies		232						Mostres		<input type="checkbox"/>
TPQ		1850		Fase Històrica						
TAQ		1950		Fase Arqueològica						

Nom intervenció		TURÓ. VESSANT SUD-EST		Nº INT.		INT-48		Unitat Estratigràfica		
Any 1995/97		Zona 2		Sector				2010		
		Anterior a		2009				Nº FET		
		Posterior a		2011						
Interpretació					Codi interpretació					
Paviment de codols corresponent a un patí o rebedor situat davant de la porta d'entrada.										
Registre Gràfic		PS 34								
Fotografies		240						Mostres		<input type="checkbox"/>
TPQ				Fase Històrica						
TAQ				Fase Arqueològica						

Nom intervenció		TURÓ. VESSANT SUD-EST		Nº INT.		INT-48		Unitat Estratigràfica		
Any 1995/97		Zona 2		Sector				2011		
		Anterior a		2010				Nº FET		
		Posterior a		2012, 2013						
Interpretació					Codi interpretació					
Llinda de porta										
Registre Gràfic		PS 34								
Fotografies		242						Mostres		<input type="checkbox"/>
TPQ				Fase Històrica						
TAQ				Fase Arqueològica						

Inventari d'Unitats Estratigràfiques

Nom intervenció	<input type="text" value="TURÓ. VESSANT SUD-EST"/>	Nº INT.	<input type="text" value="INT-48"/>	Unitat Estratigràfica
Any 1995/97	Zona <input type="text" value="2"/>	Sector	<input type="text" value="2012"/>	
<input type="text"/> = <input type="text" value="2012"/> Anterior a <input type="text" value="2011"/> <input type="text"/> Nº FET Posterior a <input type="text"/>				
Interpretació		Codi interpretació <input type="text"/>		
Pared de la porta PO 20, de delimita l'encaix de la llinda				
Registre Gràfic	<input type="text" value="PS 34"/>			
Fotografies	<input type="text" value="243"/>		Mostres <input type="checkbox"/>	
TPQ <input type="text"/>	Fase Històrica <input type="text"/>			
TAQ <input type="text"/>	Fase Arqueològica <input type="text"/>			

Nom intervenció	<input type="text" value="TURÓ. VESSANT SUD-EST"/>	Nº INT.	<input type="text" value="INT-48"/>	Unitat Estratigràfica
Any 1995/97	Zona <input type="text" value="2"/>	Sector	<input type="text" value="2013"/>	
<input type="text"/> = <input type="text" value="2013"/> Anterior a <input type="text" value="2011"/> <input type="text"/> Nº FET Posterior a <input type="text"/>				
Interpretació		Codi interpretació <input type="text"/>		
Pared oest de la porta composta per un gran bloc d'arenisca amb un encaix, indica que la porta funciona vers el sud.				
Registre Gràfic	<input type="text" value="PS 34"/>			
Fotografies	<input type="text" value="243"/>		Mostres <input type="checkbox"/>	
TPQ <input type="text"/>	Fase Històrica <input type="text"/>			
TAQ <input type="text"/>	Fase Arqueològica <input type="text"/>			

Nom intervenció	<input type="text" value="TURÓ. VESSANT SUD-EST"/>	Nº INT.	<input type="text" value="INT-48"/>	Unitat Estratigràfica
Any 1995/97	Zona <input type="text" value="2"/>	Sector	<input type="text" value="2014"/>	
<input type="text"/> = <input type="text" value="2014"/> Anterior a <input type="text" value="2001"/> <input type="text"/> Nº FET Posterior a <input type="text" value="2015"/>				
Interpretació		Codi interpretació <input type="text"/>		
Rebleiment				
Registre Gràfic	<input type="text"/>			
Fotografies	<input type="text"/>		Mostres <input type="checkbox"/>	
TPQ <input type="text" value="1850"/>	Fase Històrica <input type="text"/>			
TAQ <input type="text" value="1950"/>	Fase Arqueològica <input type="text"/>			

Inventari d'Unitats Estratigràfiques

Nom intervenció	TURÓ. VESSANT SUD-EST	Nº INT.	INT-48	Unitat Estratigràfica	2015	
Any 1995/97	Zona 2	Sector				
	= 2015	Anterior a	2014		Nº FET	
		Posterior a	2004, 2005			
Interpretació	Codi interpretació					
Retall						
Registre Gràfic						
Fotografies					Mostres	
TPQ		Fase Històrica				
TAQ		Fase Arqueològica				

Nom intervenció	TURÓ. VESSANT SUD-EST	Nº INT.	INT-48	Unitat Estratigràfica	2016	
Any 1995/97	Zona 2	Sector				
	= 2016	Anterior a	2005		Nº FET	
		Posterior a	2023			
Interpretació	Codi interpretació					
Estrat de colmatació						
Registre Gràfic	PS 37					
Fotografies	252				Mostres	
TPQ		Fase Històrica				
TAQ		Fase Arqueològica				

Nom intervenció	TURÓ. VESSANT SUD-EST	Nº INT.	INT-48	Unitat Estratigràfica	2017	
Any 1995/97	Zona 2	Sector				
	= 2017	Anterior a	2004		Nº FET	
		Posterior a	2020			
Interpretació	Codi interpretació					
Estrat de colmatació						
Registre Gràfic	PS 37					
Fotografies					Mostres	
TPQ		Fase Històrica				
TAQ		Fase Arqueològica				

Inventari d'Unitats Estratigràfiques

Nom intervenció	<input type="text" value="TURÓ. VESSANT SUD-EST"/>	Nº INT.	<input type="text" value="INT-48"/>	Unitat Estratigràfica
Any 1995/97	Zona <input type="text" value="2"/>	Sector	<input type="text"/>	<input type="text" value="2018"/>

<input type="text"/>	=	<input type="text" value="2018"/>	Anterior a	<input type="text" value="2015"/>	<input type="text"/>	Nº FET
			Posterior a	<input type="text" value="2020"/>		

Interpretació Codi interpretació

Estrat de colmatació

Registre Gràfic	<input type="text" value="PS 37"/>
Fotografies	<input type="text"/>
	Mostres <input type="text"/>

TPQ <input type="text"/>	Fase Històrica <input type="text"/>
TAQ <input type="text"/>	Fase Arqueològica <input type="text"/>

Nom intervenció	<input type="text" value="TURÓ. VESSANT SUD-EST"/>	Nº INT.	<input type="text" value="INT-48"/>	Unitat Estratigràfica
Any 1995/97	Zona <input type="text" value="2"/>	Sector	<input type="text"/>	<input type="text" value="2019"/>

<input type="text"/>	=	<input type="text" value="2019"/>	Anterior a	<input type="text" value="2015"/>	<input type="text"/>	Nº FET
			Posterior a	<input type="text" value="2020"/>		

Interpretació Codi interpretació

Estrat de colmatació

Registre Gràfic	<input type="text" value="PS 37"/>
Fotografies	<input type="text"/>
	Mostres <input type="text"/>

TPQ <input type="text"/>	Fase Històrica <input type="text"/>
TAQ <input type="text"/>	Fase Arqueològica <input type="text"/>

Nom intervenció	<input type="text" value="TURÓ. VESSANT SUD-EST"/>	Nº INT.	<input type="text" value="INT-48"/>	Unitat Estratigràfica
Any 1995/97	Zona <input type="text" value="2"/>	Sector	<input type="text"/>	<input type="text" value="2020"/>

<input type="text"/>	=	<input type="text" value="2020"/>	Anterior a	<input type="text" value="2017"/>	<input type="text"/>	Nº FET
			Posterior a	<input type="text" value="(2027)"/>		

Interpretació Codi interpretació

Mur orientat N-S, que cobreix un altre mur.

Registre Gràfic	<input type="text" value="PS 37"/>
Fotografies	<input type="text"/>
	Mostres <input type="text"/>

TPQ <input type="text"/>	Fase Històrica <input type="text"/>
TAQ <input type="text"/>	Fase Arqueològica <input type="text"/>

Inventari d'Unitats Estratigràfiques

Nom intervenció	TURÓ. VESSANT SUD-EST	Nº INT.	INT-48	Unitat Estratigràfica
Any 1995/97	Zona <input type="text" value="2"/>	Sector	<input type="text"/>	2021

<input type="text"/>	=	2021	Anterior a	<input type="text" value="2018, 2019, 2020"/>	<input type="text"/>	Nº FET
			Posterior a	<input type="text" value="2024"/>		

Interpretació	Codi interpretació
Estrat de colmatació	

Registre Gràfic	<input type="text" value="PS 38"/>
Fotografies	<input type="text" value="261"/> Mostres <input type="checkbox"/>

TPQ	<input type="text" value="-100"/>	Fase Històrica	<input type="text"/>
TAQ	<input type="text" value="-50"/>	Fase Arqueològica	<input type="text"/>

Nom intervenció	TURÓ. VESSANT SUD-EST	Nº INT.	INT-48	Unitat Estratigràfica
Any 1995/97	Zona <input type="text" value="2"/>	Sector	<input type="text"/>	2022

<input type="text"/>	=	2022	Anterior a	<input type="text" value="2017"/>	<input type="text"/>	Nº FET
			Posterior a	<input type="text"/>		

Interpretació	Codi interpretació
Estrat de colmatació	

Registre Gràfic	<input type="text" value="PS 38"/>
Fotografies	<input type="text" value="308"/> Mostres <input type="checkbox"/>

TPQ	<input type="text"/>	Fase Històrica	<input type="text"/>
TAQ	<input type="text"/>	Fase Arqueològica	<input type="text"/>

Nom intervenció	TURÓ. VESSANT SUD-EST	Nº INT.	INT-48	Unitat Estratigràfica
Any 1995/97	Zona <input type="text" value="2"/>	Sector	<input type="text"/>	2023

<input type="text"/>	=	2023	Anterior a	<input type="text" value="2016"/>	<input type="text"/>	Nº FET
			Posterior a	<input type="text"/>		

Interpretació	Codi interpretació
Estrat de colmatació	

Registre Gràfic	<input type="text" value="PS 38"/>
Fotografies	<input type="text" value="307"/> Mostres <input type="checkbox"/>

TPQ	<input type="text" value="-100"/>	Fase Històrica	<input type="text"/>
TAQ	<input type="text" value="-50"/>	Fase Arqueològica	<input type="text"/>

Inventari d'Unitats Estratigràfiques

Nom intervenció	TURÓ. VESSANT SUD-EST	Nº INT.	INT-48	Unitat Estratigràfica
Any 1995/97	Zona <input type="text" value="2"/>	Sector	<input type="text"/>	2024
<input type="text"/> = 2024		Anterior a	<input type="text" value="2021"/>	Nº FET
		Posterior a	<input type="text"/>	
Interpretació		Codi interpretació <input type="text"/>		
Registre Gràfic	<input type="text" value="PS 40"/>			
Fotografies	<input type="text" value="309"/>		Mostres <input type="text"/>	
TPQ <input type="text"/>	Fase Històrica <input type="text"/>			
TAQ <input type="text"/>	Fase Arqueològica <input type="text"/>			

Nom intervenció	TURÓ. VESSANT SUD-EST	Nº INT.	INT-48	Unitat Estratigràfica
Any 1995/97	Zona <input type="text" value="2"/>	Sector	<input type="text"/>	2025
<input type="text"/> = 2025		Anterior a	<input type="text" value="1024"/>	Nº FET
		Posterior a	<input type="text"/>	
Interpretació		Codi interpretació <input type="text"/>		
Estrat de colmatació				
Registre Gràfic	<input type="text" value="PS 39"/>			
Fotografies	<input type="text" value="306"/>		Mostres <input type="text"/>	
TPQ <input type="text"/>	Fase Històrica <input type="text"/>		Ilerda	
TAQ <input type="text"/>	Fase Arqueològica <input type="text"/>		3a	

Nom intervenció	TURÓ. VESSANT SUD-EST	Nº INT.	INT-48	Unitat Estratigràfica
Any 1995/97	Zona <input type="text" value="2"/>	Sector	<input type="text"/>	2026
<input type="text"/> = 2026		Anterior a	<input type="text" value="2038, 2029"/>	Nº FET
		Posterior a	<input type="text" value="2016, 2019"/>	
Interpretació		Codi interpretació <input type="text"/>		
Mur en direcció N-S construït amb grans carreus quadrangulars				
Registre Gràfic	<input type="text" value="PS 38"/>			
Fotografies	<input type="text" value="301"/>		Mostres <input type="text"/>	
TPQ <input type="text"/>	Fase Històrica <input type="text"/>			
TAQ <input type="text"/>	Fase Arqueològica <input type="text"/>			

Inventari d'Unitats Estratigàfiques

Nom intervenció	TURÓ. VESSANT SUD-EST	Nº INT.	INT-48	Unitat Estratigàfica	2027
Any 1995/97	Zona 2	Sector			
	= 2027	Anterior a	2017, 2018 (2020)	M 24	Nº FET
		Posterior a	2022, 2021		
Interpretació	Codi interpretació				
Mur en direcció N-S, fet mb carreus quadrangulars.					
Registre Gràfic	PS 38				
Fotografies	302			Mostres	
TPQ		Fase Històrica			
TAQ		Fase Arqueològica			

Nom intervenció	TURÓ. VESSANT SUD-EST	Nº INT.	INT-48	Unitat Estratigàfica	2028
Any 1995/97	Zona 2	Sector			
	= 2028	Anterior a	2017, 2018 (2020)	M 25	Nº FET
		Posterior a	2022, 2021		
Interpretació	Codi interpretació				
Mur en direcció E-W, fet mb carreus quadrangulars.					
Registre Gràfic					
Fotografies	298			Mostres	
TPQ		Fase Històrica			
TAQ		Fase Arqueològica			

Nom intervenció	TURÓ. VESSANT SUD-EST	Nº INT.	INT-48	Unitat Estratigàfica	2029
Any 1995/97	Zona 2	Sector			
	= 2029	Anterior a	2030		Nº FET
		Posterior a			
Interpretació	Codi interpretació				
Paleosòl: Terreny natural					
Registre Gràfic	PS 37				
Fotografies	300			Mostres	
TPQ		Fase Històrica			
TAQ		Fase Arqueològica			

Inventari d'Unitats Estratigràfiques

Nom intervenció	TURÓ. VESSANT SUD-EST	Nº INT.	INT-48	Unitat Estratigràfica
Any 1995/97	Zona <input type="text" value="2"/>	Sector	<input type="text"/>	2030
		Anterior a	<input type="text" value="1053"/>	R 26 Nº FET
		Posterior a	<input type="text" value="2029"/>	
Interpretació		Codi interpretació <input type="text"/>		
Retall de planta quadrada realitzat a la pendent del turó amb funcions constructives probablement relacionades amb la fase romana II. Funcionalment podria pertanyer a l'espai interior d'un edifici.				
Registre Gràfic	<input type="text" value="PS 37"/>			
Fotografies	<input type="text" value="299"/>		Mostres <input type="checkbox"/>	
TPQ <input type="text"/>	Fase Històrica <input type="text"/>			
TAQ <input type="text"/>	Fase Arqueològica		II	

Nom intervenció	TURÓ. VESSANT SUD-EST	Nº INT.	INT-48	Unitat Estratigràfica
Any 1995/97	Zona <input type="text" value="2"/>	Sector	<input type="text"/>	2031
		Anterior a	<input type="text" value="2032"/>	27 Nº FET
		Posterior a	<input type="text"/>	
Interpretació		Codi interpretació <input type="text"/>		
Banqueta de construcció del mur 2032				
Registre Gràfic	<input type="text" value="PS 44"/>			
Fotografies	<input type="text" value="304"/>		Mostres <input type="checkbox"/>	
TPQ <input type="text"/>	Fase Històrica <input type="text"/>			
TAQ <input type="text"/>	Fase Arqueològica			

Nom intervenció	TURÓ. VESSANT SUD-EST	Nº INT.	INT-48	Unitat Estratigràfica
Any 1995/97	Zona <input type="text" value="2"/>	Sector	<input type="text"/>	2032
		Anterior a	<input type="text" value="2034"/>	27 Nº FET
		Posterior a	<input type="text" value="2031"/>	
Interpretació		Codi interpretació <input type="text"/>		
Mur E-W, sobre el que s'assenta la muralla 1006. (Pot funcionar amb la llinda i la porta)				
Registre Gràfic	<input type="text" value="PS 44"/>			
Fotografies	<input type="text" value="294"/>		Mostres <input type="checkbox"/>	
TPQ <input type="text"/>	Fase Històrica <input type="text"/>			
TAQ <input type="text"/>	Fase Arqueològica			

Inventari d'Unitats Estratigràfiques

Nom intervenció	TURÓ. VESSANT SUD-EST	Nº INT.	INT-48	Unitat Estratigràfica
Any 1995/97	Zona 2	Sector		2033
		Anterior a	2024	M-29
		Posterior a	2044	Nº FET
Interpretació		Codi interpretació		
Ja ho verem de moment mur E_W.				
Registre Gràfic				
Fotografies	305		Mostres <input type="checkbox"/>	
TPQ		Fase Històrica		
TAQ		Fase Arqueològica		

Nom intervenció	TURÓ. VESSANT SUD-EST	Nº INT.	INT-48	Unitat Estratigràfica
Any 1995/97	Zona 2	Sector		2034
		Anterior a	2001	P 28
		Posterior a	2032,	Nº FET
Interpretació		Codi interpretació		
Paviment d'habitació.				
Registre Gràfic	PS 43			
Fotografies	293		Mostres <input type="checkbox"/>	
TPQ	1650	Fase Històrica		
TAQ	1850	Fase Arqueològica		

Nom intervenció	TURÓ. VESSANT SUD-EST	Nº INT.	INT-48	Unitat Estratigràfica
Any 1995/97	Zona 2	Sector		2035
		Anterior a	2034	M 30
		Posterior a	2045	Nº FET
Interpretació		Codi interpretació		
Farciment de la rasa de construcció del mur 2045.				
Registre Gràfic				
Fotografies			Mostres <input type="checkbox"/>	
TPQ	1650	Fase Històrica		
TAQ	1850	Fase Arqueològica		

Inventari d'Unitats Estratigràfiques

Nom intervenció	TURÓ. VESSANT SUD-EST	Nº INT.	INT-48	Unitat Estratigràfica
Any 1995/97	Zona <input type="text" value="2"/>	Sector	<input type="text"/>	2036

<input type="text"/>	=	2036	Anterior a	<input type="text" value="2045"/>	M30	Nº FET
			Posterior a	<input type="text" value="2037"/>		

Interpretació	Codi interpretació
Rasa de construcció del mur 2045	

Registre Gràfic	<input type="text" value="PS 44"/>
Fotografies	<input type="text" value="286"/>
	Mostres <input type="text"/>

TPQ <input type="text"/>	Fase Històrica <input type="text"/>
TAQ <input type="text"/>	Fase Arqueològica <input type="text"/>

Nom intervenció	TURÓ. VESSANT SUD-EST	Nº INT.	INT-48	Unitat Estratigràfica
Any 1995/97	Zona <input type="text" value="2"/>	Sector	<input type="text"/>	2037

<input type="text"/>	=	2037	Anterior a	<input type="text" value="2036"/>	<input type="text"/>	Nº FET
			Posterior a	<input type="text" value="2038, 2039"/>		

Interpretació	Codi interpretació
Estrat de colmatació	

Registre Gràfic	<input type="text" value="PS 44"/>
Fotografies	<input type="text" value="285"/>
	Mostres <input type="text"/>

TPQ <input type="text" value="1500"/>	Fase Històrica <input type="text"/>
TAQ <input type="text" value="1600"/>	Fase Arqueològica <input type="text"/>

Nom intervenció	TURÓ. VESSANT SUD-EST	Nº INT.	INT-48	Unitat Estratigràfica
Any 1995/97	Zona <input type="text" value="2"/>	Sector	<input type="text"/>	2038

<input type="text"/>	=	2038	Anterior a	<input type="text" value="2037"/>	P 31	Nº FET
			Posterior a	<input type="text" value="2026"/>		

Interpretació	Codi interpretació
Paviment	

Registre Gràfic	<input type="text"/>
Fotografies	<input type="text" value="328"/>
	Mostres <input type="text"/>

TPQ <input type="text"/>	Fase Històrica <input type="text"/>
TAQ <input type="text"/>	Fase Arqueològica <input type="text"/>

Inventari d'Unitats Estratigràfiques

Nom intervenció	<input type="text" value="TURÓ. VESSANT SUD-EST"/>	Nº INT.	<input type="text" value="INT-48"/>	Unitat Estratigràfica
Any 1995/97	Zona <input type="text" value="2"/>	Sector	<input type="text" value="2039"/>	

<input type="text"/>	=	<input type="text" value="2039"/>	Anterior a	<input type="text" value="2037"/>	<input type="text" value="P 32"/>	Nº FET
			Posterior a	<input type="text" value="2026"/>		

Interpretació Codi interpretació

Nivell d'ús paviment.

Registre Gràfic

Fotografies Mostres

TPQ Fase Històrica

TAQ Fase Arqueològica

Nom intervenció	<input type="text" value="TURÓ. VESSANT SUD-EST"/>	Nº INT.	<input type="text" value="INT-48"/>	Unitat Estratigràfica
Any 1995/97	Zona <input type="text" value="2"/>	Sector	<input type="text" value="2040"/>	

<input type="text"/>	=	<input type="text" value="2040"/>	Anterior a	<input type="text"/>	<input type="text"/>	Nº FET
			Posterior a	<input type="text"/>		

Interpretació Codi interpretació

Mur de façana oest del carrer 1086 construït amb els mateixos materials i orientació que el 1058. Documentat en fer la rasa de serveis de darrera de la muralla. Hem documentat la seva cantonada nord.

Registre Gràfic

Fotografies Mostres

TPQ Fase Històrica

TAQ Fase Arqueològica

Nom intervenció	<input type="text" value="TURÓ. VESSANT SUD-EST"/>	Nº INT.	<input type="text" value="INT-48"/>	Unitat Estratigràfica
Any 1995/97	Zona <input type="text" value="2"/>	Sector	<input type="text" value="2041"/>	

<input type="text"/>	=	<input type="text" value="2041"/>	Anterior a	<input type="text"/>	<input type="text"/>	Nº FET
			Posterior a	<input type="text"/>		

Interpretació Codi interpretació

Mur perpendicular a 1058 amb el que forma la cantonada nord-est del carrer 1086. Documentat en fer la rasa de serveis per darrera de la muralla.

Registre Gràfic

Fotografies Mostres

TPQ Fase Històrica

TAQ Fase Arqueològica

Inventari d'Unitats Estratigràfiques

Nom intervenció	<input type="text" value="TURÓ. VESSANT SUD-EST"/>	Nº INT.	<input type="text" value="INT-48"/>	Unitat Estratigràfica
Any 1995/97	Zona <input type="text" value="2"/>	Sector	<input type="text" value="2042"/>	

<input type="text"/>	=	<input type="text" value="2042"/>	Anterior a	<input type="text"/>	<input type="text"/>	Nº FET
			Posterior a	<input type="text"/>		

Interpretació Codi interpretació

Mur perpendicular a la línia de muralla documentat en fer la rasa de serveis per darrera de la muralla . Interpretació indeterminada

Registre Gràfic	<input type="text"/>
Fotografies	<input type="text"/> Mostres <input type="text"/>

TPQ <input type="text"/>	Fase Històrica <input type="text"/>
TAQ <input type="text"/>	Fase Arqueològica <input type="text"/>

Nom intervenció	<input type="text" value="TURÓ. VESSANT SUD-EST"/>	Nº INT.	<input type="text" value="INT-48"/>	Unitat Estratigràfica
Any 1995/97	Zona <input type="text" value="2"/>	Sector	<input type="text" value="2043"/>	

<input type="text"/>	=	<input type="text" value="2043"/>	Anterior a	<input type="text"/>	<input type="text"/>	Nº FET
			Posterior a	<input type="text"/>		

Interpretació Codi interpretació

Mur documentat en realitzat la rasa de serveis per darrera de la muralla.

Registre Gràfic	<input type="text"/>
Fotografies	<input type="text"/> Mostres <input type="text"/>

TPQ <input type="text"/>	Fase Històrica <input type="text"/>
TAQ <input type="text"/>	Fase Arqueològica <input type="text"/>

Nom intervenció	<input type="text" value="TURÓ. VESSANT SUD-EST"/>	Nº INT.	<input type="text" value="INT-48"/>	Unitat Estratigràfica
Any 1995/97	Zona <input type="text" value="2"/>	Sector	<input type="text" value="2044"/>	

<input type="text"/>	=	<input type="text" value="2044"/>	Anterior a	<input type="text" value="2033"/>	<input type="text"/>	Nº FET
			Posterior a	<input type="text" value="2025"/>		

Interpretació Codi interpretació

Rasa de construcció del mur 2033

Registre Gràfic	<input type="text"/>
Fotografies	<input type="text"/> Mostres <input type="text"/>

TPQ <input type="text"/>	Fase Històrica <input type="text"/>
TAQ <input type="text"/>	Fase Arqueològica <input type="text"/>

Inventari d'Unitats Estratigràfiques

Nom intervenció	TURÓ. VESSANT SUD-EST	Nº INT.	INT-48	Unitat Estratigràfica	2045
Any 1995/97	Zona 2	Sector			
	= 2045	Anterior a	2035		Nº FET
		Posterior a	2036		
Interpretació	Codi interpretació				
Mur en direcció N-S, fet amb grans carreus i lligat amb morter. Al costat sud presenta un arrebossat de maons.					
Registre Gràfic					
Fotografies					Mostres
TPQ		Fase Històrica			
TAQ		Fase Arqueològica			

Memòria
INT-48 Turó vessant sud-est (Lleida)

VOLUM 1

ANEX 3 : Inventari materials

Conforme
l'Arqueòleg Territorial

UE	Localit.	Codi	Classe	Forma	Nº inv.	Inf	Vor.	Fons	Nan.	Coll	Peu	Car.	P. S.	altr.	NMI	Tot. frag.
		18	Campaniana A Tardana	lamb.27a			1								1	1
Observacions			bol de llavi reentrant	TPQm			fase hist									Restaur.
		20	Campaniana B	lamb.5			2								1	2
Observacions				TPQm			fase hist									Restaur.
		96	Itàlica			8			1							9
Observacions			PASTA TIPO 1	TPQm			fase hist									Restaur.
		96	Itàlica			2										2
Observacions			UNA DE TIPO OVOIDE	TPQm			fase hist									Restaur.
		96	Itàlica	DR. 1A		1										1
Observacions				TPQm			fase hist									Restaur.
		102	Indeterminada			2										1
Observacions				TPQm			fase hist									Restaur.
		102	Indeterminada			6				2						8
Observacions			UNA ES UNA FICHA	TPQm			fase hist									Restaur.
		5	Cer. reduïda a torn	tancada		2					1				2	3
Observacions				TPQm 1800			fase hist									Restaur.
		18	Campaniana A Tardana	indeter		1									1	1
Observacions				TPQm			fase hist									Restaur.

UE	Localit.	Codi	Classe	Forma	TPQm	TAQm	Fase	Inf	Vor.	Fons	Nan.	Coll	Peu	Car.	P. S.	altr.	NMI	Tot. frag.	
1001		18	Campaniana A Tardana	Lamb. 27 c				1										1	1
Observacions								fase hist											Restaur.
UE	Localit.	Codi	Classe	Forma	TPQm	TAQm	Fase <td>Inf</td> <td>Vor.</td> <td>Fons</td> <td>Nan.</td> <td>Coll</td> <td>Peu</td> <td>Car.</td> <td>P. S.</td> <td>altr.</td> <td>NMI</td> <td>Tot. frag.</td>	Inf	Vor.	Fons	Nan.	Coll	Peu	Car.	P. S.	altr.	NMI	Tot. frag.	
1001		18	Campaniana A Tardana	Lamb. 36				1										1	1
Observacions								fase hist											Restaur.
UE	Localit.	Codi	Classe	Forma	TPQm	TAQm	Fase <td>Inf</td> <td>Vor.</td> <td>Fons</td> <td>Nan.</td> <td>Coll</td> <td>Peu</td> <td>Car.</td> <td>P. S.</td> <td>altr.</td> <td>NMI</td> <td>Tot. frag.</td>	Inf	Vor.	Fons	Nan.	Coll	Peu	Car.	P. S.	altr.	NMI	Tot. frag.	
1001		21	Campaniana B- oide	bol				1										1	1
Observacions								fase hist											Restaur.
UE	Localit.	Codi	Classe	Forma	TPQm	TAQm	Fase <td>Inf</td> <td>Vor.</td> <td>Fons</td> <td>Nan.</td> <td>Coll</td> <td>Peu</td> <td>Car.</td> <td>P. S.</td> <td>altr.</td> <td>NMI</td> <td>Tot. frag.</td>	Inf	Vor.	Fons	Nan.	Coll	Peu	Car.	P. S.	altr.	NMI	Tot. frag.	
1001		36	T.S. hispànica	oberta				1										2	2
Observacions					1800	1900	Fase	fase hist											Restaur.
UE	Localit.	Codi	Classe	Forma	TPQm	TAQm	Fase <td>Inf</td> <td>Vor.</td> <td>Fons</td> <td>Nan.</td> <td>Coll</td> <td>Peu</td> <td>Car.</td> <td>P. S.</td> <td>altr.</td> <td>NMI</td> <td>Tot. frag.</td>	Inf	Vor.	Fons	Nan.	Coll	Peu	Car.	P. S.	altr.	NMI	Tot. frag.	
1001		56	Parets fines tardo-republicanes	tancada				1										2	2
Observacions								fase hist											Restaur.
UE	Localit.	Codi	Classe	Forma	TPQm	TAQm	Fase <td>Inf</td> <td>Vor.</td> <td>Fons</td> <td>Nan.</td> <td>Coll</td> <td>Peu</td> <td>Car.</td> <td>P. S.</td> <td>altr.</td> <td>NMI</td> <td>Tot. frag.</td>	Inf	Vor.	Fons	Nan.	Coll	Peu	Car.	P. S.	altr.	NMI	Tot. frag.	
1001		71	Cer. comuna romana d'engalba roja	tancada				14										8	15
Observacions					1800	1900	Fase	fase hist											Restaur.
UE	Localit.	Codi	Classe	Forma	TPQm	TAQm	Fase <td>Inf</td> <td>Vor.</td> <td>Fons</td> <td>Nan.</td> <td>Coll</td> <td>Peu</td> <td>Car.</td> <td>P. S.</td> <td>altr.</td> <td>NMI</td> <td>Tot. frag.</td>	Inf	Vor.	Fons	Nan.	Coll	Peu	Car.	P. S.	altr.	NMI	Tot. frag.	
1001		72	Cer. comuna romana d'engalba negra/gerreta					1										1	2
Observacions					1800	1900	Fase	fase hist											Restaur.
UE	Localit.	Codi	Classe	Forma	TPQm	TAQm	Fase <td>Inf</td> <td>Vor.</td> <td>Fons</td> <td>Nan.</td> <td>Coll</td> <td>Peu</td> <td>Car.</td> <td>P. S.</td> <td>altr.</td> <td>NMI</td> <td>Tot. frag.</td>	Inf	Vor.	Fons	Nan.	Coll	Peu	Car.	P. S.	altr.	NMI	Tot. frag.	
1001		73	Llàntria indeterminada							1								1	1
Observacions								fase hist											Restaur.
UE	Localit.	Codi	Classe	Forma	TPQm	TAQm	Fase <td>Inf</td> <td>Vor.</td> <td>Fons</td> <td>Nan.</td> <td>Coll</td> <td>Peu</td> <td>Car.</td> <td>P. S.</td> <td>altr.</td> <td>NMI</td> <td>Tot. frag.</td>	Inf	Vor.	Fons	Nan.	Coll	Peu	Car.	P. S.	altr.	NMI	Tot. frag.	
1001		82	Grisa emporitana	gerra														1	1
Observacions								fase hist											Restaur.
UE	Localit.	Codi	Classe	Forma	TPQm	TAQm	Fase <td>Inf</td> <td>Vor.</td> <td>Fons</td> <td>Nan.</td> <td>Coll</td> <td>Peu</td> <td>Car.</td> <td>P. S.</td> <td>altr.</td> <td>NMI</td> <td>Tot. frag.</td>	Inf	Vor.	Fons	Nan.	Coll	Peu	Car.	P. S.	altr.	NMI	Tot. frag.	
1001		85	Cer. ibèrica no decorada	gerra				10	3									2	14
Observacions					1800	1900	Fase	fase hist											Restaur.
UE	Localit.	Codi	Classe	Forma	TPQm	TAQm	Fase <td>Inf</td> <td>Vor.</td> <td>Fons</td> <td>Nan.</td> <td>Coll</td> <td>Peu</td> <td>Car.</td> <td>P. S.</td> <td>altr.</td> <td>NMI</td> <td>Tot. frag.</td>	Inf	Vor.	Fons	Nan.	Coll	Peu	Car.	P. S.	altr.	NMI	Tot. frag.	
1001		86	Cer. ibèrica pintada					4										4	4
Observacions								fase hist											Restaur.

CE	Locamr.	Codi	Classe	Forma	Nº inv.	Inf	Vor.	Fons	Nan.	Coll	Peu	Car.	P. S.	altr.	NMI	Tot. frag.
		1001		86 Cer. ibèrica pintada											1	1
Observacions					TPQm		Fase				TAQm		fase hist.			Restaur.
UE	Localit.	Codi	Classe	Forma	Nº inv.	Inf	Vor.	Fons	Nan.	Coll	Peu	Car.	P. S.	altr.	NMI	Tot. frag.
		1001		96 Itàlica											1	2
Observacions				PASTA TIPO 1	TPQm		Fase				TAQm		fase hist.			Restaur.
UE	Localit.	Codi	Classe	Forma	Nº inv.	Inf	Vor.	Fons	Nan.	Coll	Peu	Car.	P. S.	altr.	NMI	Tot. frag.
		1001		97 Tarraconense											1	1
Observacions					TPQm		Fase				TAQm		fase hist.			Restaur.
UE	Localit.	Codi	Classe	Forma	Nº inv.	Inf	Vor.	Fons	Nan.	Coll	Peu	Car.	P. S.	altr.	NMI	Tot. frag.
		1001		138 Vidrada blanc, blau i reflex metàl·lic	plat										1	3
Observacions					TPQm 1800		Fase				TAQm 1900		fase hist.			Restaur.
UE	Localit.	Codi	Classe	Forma	Nº inv.	Inf	Vor.	Fons	Nan.	Coll	Peu	Car.	P. S.	altr.	NMI	Tot. frag.
		1001		142 Oxidada moderna	tanacada										1	55
Observacions					TPQm 1800		Fase				TAQm 1900		fase hist.			Restaur.
UE	Localit.	Codi	Classe	Forma	Nº inv.	Inf	Vor.	Fons	Nan.	Coll	Peu	Car.	P. S.	altr.	NMI	Tot. frag.
		1001		143 Reduïda moderna	tancada										3	19
Observacions					TPQm 1800		Fase				TAQm 1900		fase hist.			Restaur.
UE	Localit.	Codi	Classe	Forma	Nº inv.	Inf	Vor.	Fons	Nan.	Coll	Peu	Car.	P. S.	altr.	NMI	Tot. frag.
		1001		144 Oxidada vidrada moderna	bol										1	1
Observacions					TPQm 1800		Fase				TAQm 1900		fase hist.			Restaur.
UE	Localit.	Codi	Classe	Forma	Nº inv.	Inf	Vor.	Fons	Nan.	Coll	Peu	Car.	P. S.	altr.	NMI	Tot. frag.
		1001		144 Oxidada vidrada moderna	gerra										1	8
Observacions					TPQm 1800		Fase				TAQm 1900		fase hist.			Restaur.
UE	Localit.	Codi	Classe	Forma	Nº inv.	Inf	Vor.	Fons	Nan.	Coll	Peu	Car.	P. S.	altr.	NMI	Tot. frag.
		1001		144 Oxidada vidrada moderna	gibrell										1	2
Observacions					TPQm 1800		Fase				TAQm 1900		fase hist.			Restaur.
UE	Localit.	Codi	Classe	Forma	Nº inv.	Inf	Vor.	Fons	Nan.	Coll	Peu	Car.	P. S.	altr.	NMI	Tot. frag.
		1001		144 Oxidada vidrada moderna	plat										1	1
Observacions					TPQm 1800		Fase				TAQm 1900		fase hist.			Restaur.
UE	Localit.	Codi	Classe	Forma	Nº inv.	Inf	Vor.	Fons	Nan.	Coll	Peu	Car.	P. S.	altr.	NMI	Tot. frag.
		1001		145 Oxidada vidrada moderna de cuina	cassola										1	2
Observacions					TPQm 1800		Fase				TAQm 1900		fase hist.			Restaur.

UE	Localit.	Codi	Classe	Forma	TPQm	1800	TAQm	1900	Fase	Nº inv.	Inf	Vor.	Fons	Nan.	Coll	Peu	Car.	P. S.	altr.	NMI	Tot. frag.			
		1001		145	Oxidada vidrada moderna de cuina	olla					1	3					1				1	5		
			Observacions									fase hist.										Restaur.		
UE			Localit.	Codi	Classe	Forma	TPQm	1800	TAQm	1900	Fase	Nº inv. <td>Inf</td> <td>Vor.</td> <td>Fons</td> <td>Nan.</td> <td>Coll</td> <td>Peu</td> <td>Car.</td> <td>P. S.</td> <td>altr.</td> <td>NMI</td> <td>Tot. frag.</td>	Inf	Vor.	Fons	Nan.	Coll	Peu	Car.	P. S.	altr.	NMI	Tot. frag.	
		1001		145	Oxidada vidrada moderna de cuina	olla							1	1						2			3	4
			Observacions										fase hist.										Restaur.	
UE			Localit.	Codi	Classe	Forma	TPQm	1800	TAQm	1900	Fase	Nº inv. <td>Inf</td> <td>Vor.</td> <td>Fons</td> <td>Nan.</td> <td>Coll</td> <td>Peu</td> <td>Car.</td> <td>P. S.</td> <td>altr.</td> <td>NMI</td> <td>Tot. frag.</td>	Inf	Vor.	Fons	Nan.	Coll	Peu	Car.	P. S.	altr.	NMI	Tot. frag.	
		1001		145	Oxidada vidrada moderna de cuina	plat							2										2	2
			Observacions										fase hist.										Restaur.	
UE			Localit.	Codi	Classe	Forma	TPQm	1800	TAQm	1900	Fase	Nº inv. <td>Inf</td> <td>Vor.</td> <td>Fons</td> <td>Nan.</td> <td>Coll</td> <td>Peu</td> <td>Car.</td> <td>P. S.</td> <td>altr.</td> <td>NMI</td> <td>Tot. frag.</td>	Inf	Vor.	Fons	Nan.	Coll	Peu	Car.	P. S.	altr.	NMI	Tot. frag.	
		1001		145	Oxidada vidrada moderna de cuina	tancada							12										1	12
			Observacions										fase hist.										Restaur.	
UE			Localit.	Codi	Classe	Forma	TPQm	1800	TAQm	1900	Fase	Nº inv. <td>Inf</td> <td>Vor.</td> <td>Fons</td> <td>Nan.</td> <td>Coll</td> <td>Peu</td> <td>Car.</td> <td>P. S.</td> <td>altr.</td> <td>NMI</td> <td>Tot. frag.</td>	Inf	Vor.	Fons	Nan.	Coll	Peu	Car.	P. S.	altr.	NMI	Tot. frag.	
		1001		145	Oxidada vidrada moderna de cuina	tupí									1								1	1
			Observacions										fase hist.										Restaur.	
UE			Localit.	Codi	Classe	Forma	TPQm	1800	TAQm	1900	Fase	Nº inv. <td>Inf</td> <td>Vor.</td> <td>Fons</td> <td>Nan.</td> <td>Coll</td> <td>Peu</td> <td>Car.</td> <td>P. S.</td> <td>altr.</td> <td>NMI</td> <td>Tot. frag.</td>	Inf	Vor.	Fons	Nan.	Coll	Peu	Car.	P. S.	altr.	NMI	Tot. frag.	
		1001		146	Vidrada blanca moderna	escudella d'orelletes CP-V.5							1		1	2							2	5
			Observacions										fase hist.										Restaur.	
UE			Localit.	Codi	Classe	Forma	TPQm	1800	TAQm	1900	Fase	Nº inv. <td>Inf</td> <td>Vor.</td> <td>Fons</td> <td>Nan.</td> <td>Coll</td> <td>Peu</td> <td>Car.</td> <td>P. S.</td> <td>altr.</td> <td>NMI</td> <td>Tot. frag.</td>	Inf	Vor.	Fons	Nan.	Coll	Peu	Car.	P. S.	altr.	NMI	Tot. frag.	
		1001		146	Vidrada blanca moderna	plat														1			1	1
			Observacions										fase hist.										Restaur.	
UE			Localit.	Codi	Classe	Forma	TPQm	1800	TAQm	1900	Fase	Nº inv. <td>Inf</td> <td>Vor.</td> <td>Fons</td> <td>Nan.</td> <td>Coll</td> <td>Peu</td> <td>Car.</td> <td>P. S.</td> <td>altr.</td> <td>NMI</td> <td>Tot. frag.</td>	Inf	Vor.	Fons	Nan.	Coll	Peu	Car.	P. S.	altr.	NMI	Tot. frag.	
		1001		148	Vidrada blanc i reflex metàl·lic modern	plat									1								1	1
			Observacions										fase hist.										Restaur.	
UE			Localit.	Codi	Classe	Forma	TPQm	1800	TAQm	1900	Fase	Nº inv. <td>Inf</td> <td>Vor.</td> <td>Fons</td> <td>Nan.</td> <td>Coll</td> <td>Peu</td> <td>Car.</td> <td>P. S.</td> <td>altr.</td> <td>NMI</td> <td>Tot. frag.</td>	Inf	Vor.	Fons	Nan.	Coll	Peu	Car.	P. S.	altr.	NMI	Tot. frag.	
		1001		149	Vidrada blanc i blau moderna	plat									3								2	3
			Observacions										fase hist.										Restaur.	
UE			Localit.	Codi	Classe	Forma	TPQm	1800	TAQm	1900	Fase	Nº inv. <td>Inf</td> <td>Vor.</td> <td>Fons</td> <td>Nan.</td> <td>Coll</td> <td>Peu</td> <td>Car.</td> <td>P. S.</td> <td>altr.</td> <td>NMI</td> <td>Tot. frag.</td>	Inf	Vor.	Fons	Nan.	Coll	Peu	Car.	P. S.	altr.	NMI	Tot. frag.	
		1001		156	Pintada moderna	gerra							9	2		2							2	13
			Observacions										fase hist.										Restaur.	
UE			Localit.	Codi	Classe	Forma	TPQm	1800	TAQm	1900	Fase	Nº inv. <td>Inf</td> <td>Vor.</td> <td>Fons</td> <td>Nan.</td> <td>Coll</td> <td>Peu</td> <td>Car.</td> <td>P. S.</td> <td>altr.</td> <td>NMI</td> <td>Tot. frag.</td>	Inf	Vor.	Fons	Nan.	Coll	Peu	Car.	P. S.	altr.	NMI	Tot. frag.	
		1001		157	Pisa blanca	oberta								1									1	1
			Observacions										fase hist.										Restaur.	

UE	Localit.	Codi	Classe	Forma	TPQm	1800	TAQm	1900	Fase	Inf	Vor.	Fons	Nan.Coll	Peu	Car.	P. S.	altr.	NMI	Tot. frag.				
1001		301	Ferro	informe						1									1	1			
Observacions										fase hist										Restaur.			
UE	Localit.	Codi	Classe	Forma	TPQm	1800	TAQm	1900	Fase	Nº inv.	Inf	Vor.	Fons <td>Nan.Coll</td> <td>Peu</td> <td>Car. <td>P. S.</td> <td>altr.</td> <td>NMI</td> <td>Tot. frag.</td> </td>	Nan.Coll	Peu	Car. <td>P. S.</td> <td>altr.</td> <td>NMI</td> <td>Tot. frag.</td>	P. S.	altr.	NMI	Tot. frag.			
1001		700	Vidre	tancada						2										2	2		
Observacions											fase hist										Restaur.		
UE	Localit.	Codi	Classe	Forma	TPQm	1800	TAQm	1900	Fase	Nº inv.	Inf	Vor.	Fons <td>Nan.Coll</td> <td>Peu</td> <td>Car. <td>P. S.</td> <td>altr.</td> <td>NMI</td> <td>Tot. frag.</td> </td>	Nan.Coll	Peu	Car. <td>P. S.</td> <td>altr.</td> <td>NMI</td> <td>Tot. frag.</td>	P. S.	altr.	NMI	Tot. frag.			
1001		800	Macrofauna							9											9	9	
Observacions											fase hist											Restaur.	
UE	Localit.	Codi	Classe	Forma	TPQm	1800	TAQm	1900	Fase	Nº inv.	Inf	Vor.	Fons <td>Nan.Coll</td> <td>Peu</td> <td>Car. <td>P. S.</td> <td>altr.</td> <td>NMI</td> <td>Tot. frag.</td> </td>	Nan.Coll	Peu	Car. <td>P. S.</td> <td>altr.</td> <td>NMI</td> <td>Tot. frag.</td>	P. S.	altr.	NMI	Tot. frag.			
1002		18	Campaniana A Tardana	Lamb. 5/7						1	4										3	5	
Observacions											fase hist											Restaur.	
UE	Localit.	Codi	Classe	Forma	TPQm	1800	TAQm	1900	Fase	Nº inv.	Inf	Vor.	Fons <td>Nan.Coll</td> <td>Peu</td> <td>Car. <td>P. S.</td> <td>altr.</td> <td>NMI</td> <td>Tot. frag.</td> </td>	Nan.Coll	Peu	Car. <td>P. S.</td> <td>altr.</td> <td>NMI</td> <td>Tot. frag.</td>	P. S.	altr.	NMI	Tot. frag.			
1002		27	Cer. grisa de imitació vernís negre	oberta						2											2	2	
Observacions											fase hist											Restaur.	
UE	Localit.	Codi	Classe	Forma	TPQm	1800	TAQm	1900	Fase	Nº inv.	Inf	Vor.	Fons <td>Nan.Coll</td> <td>Peu</td> <td>Car. <td>P. S.</td> <td>altr.</td> <td>NMI</td> <td>Tot. frag.</td> </td>	Nan.Coll	Peu	Car. <td>P. S.</td> <td>altr.</td> <td>NMI</td> <td>Tot. frag.</td>	P. S.	altr.	NMI	Tot. frag.			
1002		71	Cer. comuna romana d'engalba roja	tancada						18	2			1							2	21	
Observacions											fase hist											Restaur.	
UE	Localit.	Codi	Classe	Forma	TPQm	1800	TAQm	1900	Fase	Nº inv.	Inf	Vor.	Fons <td>Nan.Coll</td> <td>Peu</td> <td>Car. <td>P. S.</td> <td>altr.</td> <td>NMI</td> <td>Tot. frag.</td> </td>	Nan.Coll	Peu	Car. <td>P. S.</td> <td>altr.</td> <td>NMI</td> <td>Tot. frag.</td>	P. S.	altr.	NMI	Tot. frag.			
1002		72	Cer. comuna romana d'engalba negra bol								1				1						1	2	
Observacions											fase hist											Restaur.	
UE	Localit.	Codi	Classe	Forma	TPQm	1800	TAQm	1900	Fase	Nº inv.	Inf	Vor.	Fons <td>Nan.Coll</td> <td>Peu</td> <td>Car. <td>P. S.</td> <td>altr.</td> <td>NMI</td> <td>Tot. frag.</td> </td>	Nan.Coll	Peu	Car. <td>P. S.</td> <td>altr.</td> <td>NMI</td> <td>Tot. frag.</td>	P. S.	altr.	NMI	Tot. frag.			
1002		72	Cer. comuna romana d'engalba negra tancada							3	2				1						2	6	
Observacions											fase hist											Restaur.	
UE	Localit.	Codi	Classe	Forma	TPQm	1800	TAQm	1900	Fase	Nº inv.	Inf	Vor.	Fons <td>Nan.Coll</td> <td>Peu</td> <td>Car. <td>P. S.</td> <td>altr.</td> <td>NMI</td> <td>Tot. frag.</td> </td>	Nan.Coll	Peu	Car. <td>P. S.</td> <td>altr.</td> <td>NMI</td> <td>Tot. frag.</td>	P. S.	altr.	NMI	Tot. frag.			
1002		84	Grisa de la costa catalana	tancada							7										7	7	
Observacions											fase hist											Restaur.	
UE	Localit.	Codi	Classe	Forma	TPQm	1800	TAQm	1900	Fase	Nº inv.	Inf	Vor.	Fons <td>Nan.Coll</td> <td>Peu</td> <td>Car. <td>P. S.</td> <td>altr.</td> <td>NMI</td> <td>Tot. frag.</td> </td>	Nan.Coll	Peu	Car. <td>P. S.</td> <td>altr.</td> <td>NMI</td> <td>Tot. frag.</td>	P. S.	altr.	NMI	Tot. frag.			
1002		86	Cer. ibèrica pintada							6												6	
Observacions											fase hist											Restaur.	
UE	Localit.	Codi	Classe	Forma	TPQm	1800	TAQm	1900	Fase	Nº inv.	Inf	Vor.	Fons <td>Nan.Coll</td> <td>Peu</td> <td>Car. <td>P. S.</td> <td>altr.</td> <td>NMI</td> <td>Tot. frag.</td> </td>	Nan.Coll	Peu	Car. <td>P. S.</td> <td>altr.</td> <td>NMI</td> <td>Tot. frag.</td>	P. S.	altr.	NMI	Tot. frag.			
1002		86	Cer. ibèrica pintada																		5	1	5
Observacions											fase hist												Restaur.

Localit.	Codi	Classe	Forma	TPQm	TAQm	Fase	Inf	Vor.	Fons	Nan.	Coll	Peu	Car.	P. S.	altr.	NMI	Tot. frag.	
1002	86	Cer. ibèrica pintada	kalathoide				1									1	1	
Observacions							fase hist.									Restaur.		
UE	Localit.	Codi	Classe	Forma	TPQm	TAQm	Fase	Inf	Vor.	Fons	Nan.	Coll	Peu	Car.	P. S.	altr.	NMI	Tot. frag.
1002	87	Cer. ibèrica engalba blanca	bol				1									1	1	
Observacions							fase hist.									Restaur.		
UE	Localit.	Codi	Classe	Forma	TPQm	TAQm	Fase	Inf	Vor.	Fons	Nan.	Coll	Peu	Car.	P. S.	altr.	NMI	Tot. frag.
1002	87	Cer. ibèrica engalba blanca	gerra				4	1								1	5	
Observacions							fase hist.									Restaur.		
UE	Localit.	Codi	Classe	Forma	TPQm	TAQm	Fase	Inf	Vor.	Fons	Nan.	Coll	Peu	Car.	P. S.	altr.	NMI	Tot. frag.
1002	96	Itàlica					3					1				1	4	
Observacions							fase hist.									Restaur.		
UE	Localit.	Codi	Classe	Forma	TPQm	TAQm	Fase	Inf	Vor.	Fons	Nan.	Coll	Peu	Car.	P. S.	altr.	NMI	Tot. frag.
1002	97	Tarraconense	DR. 2/4				1									1	1	
Observacions							fase hist.									Restaur.		
UE	Localit.	Codi	Classe	Forma	TPQm	TAQm	Fase	Inf	Vor.	Fons	Nan.	Coll	Peu	Car.	P. S.	altr.	NMI	Tot. frag.
1002	102	Indeterminada					1									1	1	
Observacions							fase hist.									Restaur.		
UE	Localit.	Codi	Classe	Forma	TPQm	TAQm	Fase	Inf	Vor.	Fons	Nan.	Coll	Peu	Car.	P. S.	altr.	NMI	Tot. frag.
1002	142	Oxidada moderna	tancada				73					2				2	75	
Observacions							fase hist.									Restaur.		
UE	Localit.	Codi	Classe	Forma	TPQm	TAQm	Fase	Inf	Vor.	Fons	Nan.	Coll	Peu	Car.	P. S.	altr.	NMI	Tot. frag.
1002	142	Oxidada moderna	tapadora				1									1	1	
Observacions							fase hist.									Restaur.		
UE	Localit.	Codi	Classe	Forma	TPQm	TAQm	Fase	Inf	Vor.	Fons	Nan.	Coll	Peu	Car.	P. S.	altr.	NMI	Tot. frag.
1002	143	Reduïda moderna	gerra de magatzem				1									1	1	
Observacions							fase hist.									Restaur.		
UE	Localit.	Codi	Classe	Forma	TPQm	TAQm	Fase	Inf	Vor.	Fons	Nan.	Coll	Peu	Car.	P. S.	altr.	NMI	Tot. frag.
1002	143	Reduïda moderna	olla				18	2	2							2	22	
Observacions							fase hist.									Restaur.		
UE	Localit.	Codi	Classe	Forma	TPQm	TAQm	Fase	Inf	Vor.	Fons	Nan.	Coll	Peu	Car.	P. S.	altr.	NMI	Tot. frag.
1002	143	Reduïda moderna	tancada				3									3	3	
Observacions							fase hist.									Restaur.		

Localit.	Codi	Classe	Forma	TPQm	1800	TAQm	1900	Fase	fase hist.	Nº inv.	Inf	Vor.	Fons	Nan.	Coll	Peu	Car.	P. S.	altr.	NMI	Tot. frag.	Restaur.			
1002	144	Oxidada vidrada moderna	bací																			1	1		
Observacions																							Restaur.		
UE	Localit.	Codi	Classe	Forma	TPQm	1800	TAQm	1900	Fase	fase hist.	Nº inv. <td>Inf</td> <td>Vor.</td> <td>Fons</td> <td>Nan.</td> <td>Coll</td> <td>Peu</td> <td>Car.</td> <td>P. S.</td> <td>altr.</td> <td>NMI</td> <td>Tot. frag.</td> <td>Restaur.</td>	Inf	Vor.	Fons	Nan.	Coll	Peu	Car.	P. S.	altr.	NMI	Tot. frag.	Restaur.		
1002	144	Oxidada vidrada moderna	gerra																				2	19	
Observacions																								Restaur.	
UE	Localit.	Codi	Classe	Forma	TPQm	1800	TAQm	1900	Fase	fase hist.	Nº inv. <td>Inf</td> <td>Vor.</td> <td>Fons</td> <td>Nan.</td> <td>Coll</td> <td>Peu</td> <td>Car.</td> <td>P. S.</td> <td>altr.</td> <td>NMI</td> <td>Tot. frag.</td> <td>Restaur.</td>	Inf	Vor.	Fons	Nan.	Coll	Peu	Car.	P. S.	altr.	NMI	Tot. frag.	Restaur.		
1002	145	Oxidada vidrada moderna de cuina	olla																					2	11
Observacions																								Restaur.	
UE	Localit.	Codi	Classe	Forma	TPQm	1800	TAQm	1900	Fase	fase hist.	Nº inv. <td>Inf</td> <td>Vor.</td> <td>Fons</td> <td>Nan.</td> <td>Coll</td> <td>Peu</td> <td>Car.</td> <td>P. S.</td> <td>altr.</td> <td>NMI</td> <td>Tot. frag.</td> <td>Restaur.</td>	Inf	Vor.	Fons	Nan.	Coll	Peu	Car.	P. S.	altr.	NMI	Tot. frag.	Restaur.		
1002	145	Oxidada vidrada moderna de cuina	itupi																					1	1
Observacions																								Restaur.	
UE	Localit.	Codi	Classe	Forma	TPQm	1800	TAQm	1900	Fase	fase hist.	Nº inv. <td>Inf</td> <td>Vor.</td> <td>Fons</td> <td>Nan.</td> <td>Coll</td> <td>Peu</td> <td>Car.</td> <td>P. S.</td> <td>altr.</td> <td>NMI</td> <td>Tot. frag.</td> <td>Restaur.</td>	Inf	Vor.	Fons	Nan.	Coll	Peu	Car.	P. S.	altr.	NMI	Tot. frag.	Restaur.		
1002	146	Vidrada blanca moderna	escudella																					1	2
Observacions																								Restaur.	
UE	Localit.	Codi	Classe	Forma	TPQm	1800	TAQm	1900	Fase	fase hist.	Nº inv. <td>Inf</td> <td>Vor.</td> <td>Fons</td> <td>Nan.</td> <td>Coll</td> <td>Peu</td> <td>Car.</td> <td>P. S.</td> <td>altr.</td> <td>NMI</td> <td>Tot. frag.</td> <td>Restaur.</td>	Inf	Vor.	Fons	Nan.	Coll	Peu	Car.	P. S.	altr.	NMI	Tot. frag.	Restaur.		
1002	146	Vidrada blanca moderna	plat																					3	3
Observacions																								Restaur.	
UE	Localit.	Codi	Classe	Forma	TPQm	1800	TAQm	1900	Fase	fase hist.	Nº inv. <td>Inf</td> <td>Vor.</td> <td>Fons</td> <td>Nan.</td> <td>Coll</td> <td>Peu</td> <td>Car.</td> <td>P. S.</td> <td>altr.</td> <td>NMI</td> <td>Tot. frag.</td> <td>Restaur.</td>	Inf	Vor.	Fons	Nan.	Coll	Peu	Car.	P. S.	altr.	NMI	Tot. frag.	Restaur.		
1002	148	Vidrada blanc i reflex metàl·lic moderna	escudella																					1	1
Observacions																								Restaur.	
UE	Localit.	Codi	Classe	Forma	TPQm	1800	TAQm	1900	Fase	fase hist.	Nº inv. <td>Inf</td> <td>Vor.</td> <td>Fons</td> <td>Nan.</td> <td>Coll</td> <td>Peu</td> <td>Car.</td> <td>P. S.</td> <td>altr.</td> <td>NMI</td> <td>Tot. frag.</td> <td>Restaur.</td>	Inf	Vor.	Fons	Nan.	Coll	Peu	Car.	P. S.	altr.	NMI	Tot. frag.	Restaur.		
1002	156	Pintada moderna	tancada																					2	8
Observacions																								Restaur.	
UE	Localit.	Codi	Classe	Forma	TPQm	1800	TAQm	1900	Fase	fase hist.	Nº inv. <td>Inf</td> <td>Vor.</td> <td>Fons</td> <td>Nan.</td> <td>Coll</td> <td>Peu</td> <td>Car.</td> <td>P. S.</td> <td>altr.</td> <td>NMI</td> <td>Tot. frag.</td> <td>Restaur.</td>	Inf	Vor.	Fons	Nan.	Coll	Peu	Car.	P. S.	altr.	NMI	Tot. frag.	Restaur.		
1002	512	Teula àrab																						1	7
Observacions																								Restaur.	
UE	Localit.	Codi	Classe	Forma	TPQm	1800	TAQm	1900	Fase	fase hist.	Nº inv. <td>Inf</td> <td>Vor.</td> <td>Fons</td> <td>Nan.</td> <td>Coll</td> <td>Peu</td> <td>Car.</td> <td>P. S.</td> <td>altr.</td> <td>NMI</td> <td>Tot. frag.</td> <td>Restaur.</td>	Inf	Vor.	Fons	Nan.	Coll	Peu	Car.	P. S.	altr.	NMI	Tot. frag.	Restaur.		
1002	700	Vidre	tancada																					1	5
Observacions																								Restaur.	
UE	Localit.	Codi	Classe	Forma	TPQm	1800	TAQm	1900	Fase	fase hist.	Nº inv. <td>Inf</td> <td>Vor.</td> <td>Fons</td> <td>Nan.</td> <td>Coll</td> <td>Peu</td> <td>Car.</td> <td>P. S.</td> <td>altr.</td> <td>NMI</td> <td>Tot. frag.</td> <td>Restaur.</td>	Inf	Vor.	Fons	Nan.	Coll	Peu	Car.	P. S.	altr.	NMI	Tot. frag.	Restaur.		
1002	800	Macrofauna																						1	14
Observacions																								Restaur.	

UE	Localit.	Codi	Classe	Forma	TPQm	Fase	Inf	Vor.	Fons	Nan.	Coll	Peu	Car.	P. S.	altr.	NMI	Tot. frag.
1003		27	Cer. grisa de imitació vernís negre	bol									1				1
	Observacions						fase hist										Restaur.
UE	Localit.	Codi	Classe	Forma	TPQm	Fase <td>Inf</td> <td>Vor.</td> <td>Fons</td> <td>Nan.</td> <td>Coll</td> <td>Peu</td> <td>Car.</td> <td>P. S.</td> <td>altr.</td> <td>NMI</td> <td>Tot. frag.</td>	Inf	Vor.	Fons	Nan.	Coll	Peu	Car.	P. S.	altr.	NMI	Tot. frag.
1003		56	Parets fines tardo-republicanes	gerreta Mayet IIIa					1								1
	Observacions						fase hist										Restaur.
UE	Localit.	Codi	Classe	Forma	TPQm	Fase <td>Inf</td> <td>Vor.</td> <td>Fons</td> <td>Nan.</td> <td>Coll</td> <td>Peu</td> <td>Car.</td> <td>P. S.</td> <td>altr.</td> <td>NMI</td> <td>Tot. frag.</td>	Inf	Vor.	Fons	Nan.	Coll	Peu	Car.	P. S.	altr.	NMI	Tot. frag.
1003		56	Parets fines tardo-republicanes	Mayet II			8	2				1					2
	Observacions						fase hist										Restaur.
UE	Localit.	Codi	Classe	Forma	TPQm	Fase <td>Inf</td> <td>Vor.</td> <td>Fons</td> <td>Nan.</td> <td>Coll</td> <td>Peu</td> <td>Car.</td> <td>P. S.</td> <td>altr.</td> <td>NMI</td> <td>Tot. frag.</td>	Inf	Vor.	Fons	Nan.	Coll	Peu	Car.	P. S.	altr.	NMI	Tot. frag.
1003		56	Parets fines tardo-republicanes	tancada			13			4							4
	Observacions						fase hist										Restaur.
UE	Localit.	Codi	Classe	Forma	TPQm	Fase <td>Inf</td> <td>Vor.</td> <td>Fons</td> <td>Nan.</td> <td>Coll</td> <td>Peu</td> <td>Car.</td> <td>P. S.</td> <td>altr.</td> <td>NMI</td> <td>Tot. frag.</td>	Inf	Vor.	Fons	Nan.	Coll	Peu	Car.	P. S.	altr.	NMI	Tot. frag.
1003		64	Cer. comuna itàlica	tapadora COM IT 7			3	2									2
	Observacions						fase hist										Restaur.
UE	Localit.	Codi	Classe	Forma	TPQm	Fase <td>Inf</td> <td>Vor.</td> <td>Fons</td> <td>Nan.</td> <td>Coll</td> <td>Peu</td> <td>Car.</td> <td>P. S.</td> <td>altr.</td> <td>NMI</td> <td>Tot. frag.</td>	Inf	Vor.	Fons	Nan.	Coll	Peu	Car.	P. S.	altr.	NMI	Tot. frag.
1003		71	Cer. comuna romana d'engalba roja	gerra			8				1						1
	Observacions						fase hist										Restaur.
UE	Localit.	Codi	Classe	Forma	TPQm	Fase <td>Inf</td> <td>Vor.</td> <td>Fons</td> <td>Nan.</td> <td>Coll</td> <td>Peu</td> <td>Car.</td> <td>P. S.</td> <td>altr.</td> <td>NMI</td> <td>Tot. frag.</td>	Inf	Vor.	Fons	Nan.	Coll	Peu	Car.	P. S.	altr.	NMI	Tot. frag.
1003		71	Cer. comuna romana d'engalba roja	tancada					1								1
	Observacions						fase hist										Restaur.
UE	Localit.	Codi	Classe	Forma	TPQm	Fase <td>Inf</td> <td>Vor.</td> <td>Fons</td> <td>Nan.</td> <td>Coll</td> <td>Peu</td> <td>Car.</td> <td>P. S.</td> <td>altr.</td> <td>NMI</td> <td>Tot. frag.</td>	Inf	Vor.	Fons	Nan.	Coll	Peu	Car.	P. S.	altr.	NMI	Tot. frag.
1003		72	Cer. comuna romana d'engalba negra	gerra			5				2						2
	Observacions						fase hist										Restaur.
UE	Localit.	Codi	Classe	Forma	TPQm	Fase <td>Inf</td> <td>Vor.</td> <td>Fons</td> <td>Nan.</td> <td>Coll</td> <td>Peu</td> <td>Car.</td> <td>P. S.</td> <td>altr.</td> <td>NMI</td> <td>Tot. frag.</td>	Inf	Vor.	Fons	Nan.	Coll	Peu	Car.	P. S.	altr.	NMI	Tot. frag.
1003		72	Cer. comuna romana d'engalba negra	tancada			1	1									2
	Observacions						fase hist										Restaur.
UE	Localit.	Codi	Classe	Forma	TPQm	Fase <td>Inf</td> <td>Vor.</td> <td>Fons</td> <td>Nan.</td> <td>Coll</td> <td>Peu</td> <td>Car.</td> <td>P. S.</td> <td>altr.</td> <td>NMI</td> <td>Tot. frag.</td>	Inf	Vor.	Fons	Nan.	Coll	Peu	Car.	P. S.	altr.	NMI	Tot. frag.
1003		81	Morter						1								1
	Observacions						fase hist										Restaur.
UE	Localit.	Codi	Classe	Forma	TPQm	Fase <td>Inf</td> <td>Vor.</td> <td>Fons</td> <td>Nan.</td> <td>Coll</td> <td>Peu</td> <td>Car.</td> <td>P. S.</td> <td>altr.</td> <td>NMI</td> <td>Tot. frag.</td>	Inf	Vor.	Fons	Nan.	Coll	Peu	Car.	P. S.	altr.	NMI	Tot. frag.
1003		81	Morter									1					1
	Observacions						fase hist										Restaur.

UE	Localit.	Codi	Classe	Forma	TPQm	Fase	Inf	Vor.	Fons	Nan.	Coll	Peu	Car.	P. S.	altr.	NMI	Tot. frag.	
1003		82	Grisa emporitana	bol			1	2									3	
	Observacions						fase hist											Restaur.
UE	Localit.	Codi	Classe	Forma	TPQm	Fase	Inf	Vor.	Fons	Nan.	Coll	Peu	Car.	P. S.	altr.	NMI	Tot. frag.	
1003		82	Grisa emporitana	bol-pàtera				2									2	
	Observacions						fase hist											Restaur.
UE	Localit.	Codi	Classe	Forma	TPQm	Fase	Inf	Vor.	Fons	Nan.	Coll	Peu	Car.	P. S.	altr.	NMI	Tot. frag.	
1003		82	Grisa emporitana	gerra			17	2									2	
	Observacions						fase hist											Restaur.
UE	Localit.	Codi	Classe	Forma	TPQm	Fase	Inf	Vor.	Fons	Nan.	Coll	Peu	Car.	P. S.	altr.	NMI	Tot. frag.	
1003		85	Cer. ibèrica no decorada	bol			2	1									1	
	Observacions						fase hist											Restaur.
UE	Localit.	Codi	Classe	Forma	TPQm	Fase	Inf	Vor.	Fons	Nan.	Coll	Peu	Car.	P. S.	altr.	NMI	Tot. frag.	
1003		85	Cer. ibèrica no decorada	gerra				2	1								2	
	Observacions						fase hist											Restaur.
UE	Localit.	Codi	Classe	Forma	TPQm	Fase	Inf	Vor.	Fons	Nan.	Coll	Peu	Car.	P. S.	altr.	NMI	Tot. frag.	
1003		85	Cer. ibèrica no decorada	gerra de nansa bisellada									1				1	
	Observacions						fase hist											Restaur.
UE	Localit.	Codi	Classe	Forma	TPQm	Fase	Inf	Vor.	Fons	Nan.	Coll	Peu	Car.	P. S.	altr.	NMI	Tot. frag.	
1003		85	Cer. ibèrica no decorada	gerra de nansa bisellada									1				1	
	Observacions						fase hist											Restaur.
UE	Localit.	Codi	Classe	Forma	TPQm	Fase	Inf	Vor.	Fons	Nan.	Coll	Peu	Car.	P. S.	altr.	NMI	Tot. frag.	
1003		85	Cer. ibèrica no decorada	oberta									1				1	
	Observacions						fase hist											Restaur.
UE	Localit.	Codi	Classe	Forma	TPQm	Fase	Inf	Vor.	Fons	Nan.	Coll	Peu	Car.	P. S.	altr.	NMI	Tot. frag.	
1003		85	Cer. ibèrica no decorada	tancada			73										2	
	Observacions						fase hist											Restaur.
UE	Localit.	Codi	Classe	Forma	TPQm	Fase	Inf	Vor.	Fons	Nan.	Coll	Peu	Car.	P. S.	altr.	NMI	Tot. frag.	
1003		86	Cer. ibèrica pintada										1				20	
	Observacions						fase hist											Restaur.
UE	Localit.	Codi	Classe	Forma	TPQm	Fase	Inf	Vor.	Fons	Nan.	Coll	Peu	Car.	P. S.	altr.	NMI	Tot. frag.	
1003		86	Cer. ibèrica pintada										1				1	
	Observacions						fase hist											Restaur.

Localit.	Codi	Classe	Forma	TPQm	TAQm	Fase	Inf	Vor.	Fons	Nan.	Coll	Peu	Car.	P. S.	altr.	NMI	Tot. frag.	Restaur.	
1003	86	Cer. ibèrica pintada	kalathoide				2						1					2	3
Observacions							fase hist											Restaur.	
UE	Localit.	Codi	Classe	Forma	TPQm	TAQm	Fase	Inf	Vor.	Fons	Nan.	Coll	Peu	Car.	P. S.	altr.	NMI	Tot. frag.	Restaur.
1003	87	Cer. ibèrica engalba blanca	gerra				31	2					3					3	37
Observacions							fase hist											Restaur.	
UE	Localit.	Codi	Classe	Forma	TPQm	TAQm	Fase	Inf	Vor.	Fons	Nan.	Coll	Peu	Car.	P. S.	altr.	NMI	Tot. frag.	Restaur.
1003	96	Itàlica					12						3					1	15
Observacions							fase hist											Restaur.	
UE	Localit.	Codi	Classe	Forma	TPQm	TAQm	Fase	Inf	Vor.	Fons	Nan.	Coll	Peu	Car.	P. S.	altr.	NMI	Tot. frag.	Restaur.
1003	96	Itàlica					4											1	4
Observacions							fase hist											Restaur.	
UE	Localit.	Codi	Classe	Forma	TPQm	TAQm	Fase	Inf	Vor.	Fons	Nan.	Coll	Peu	Car.	P. S.	altr.	NMI	Tot. frag.	Restaur.
1003	96	Itàlica					3											1	3
Observacions							fase hist											Restaur.	
UE	Localit.	Codi	Classe	Forma	TPQm	TAQm	Fase	Inf	Vor.	Fons	Nan.	Coll	Peu	Car.	P. S.	altr.	NMI	Tot. frag.	Restaur.
1003	96	Itàlica					7						1					1	8
Observacions							fase hist											Restaur.	
UE	Localit.	Codi	Classe	Forma	TPQm	TAQm	Fase	Inf	Vor.	Fons	Nan.	Coll	Peu	Car.	P. S.	altr.	NMI	Tot. frag.	Restaur.
1003	96	Itàlica					1	2	1									1	3
Observacions							fase hist											Restaur.	
UE	Localit.	Codi	Classe	Forma	TPQm	TAQm	Fase	Inf	Vor.	Fons	Nan.	Coll	Peu	Car.	P. S.	altr.	NMI	Tot. frag.	Restaur.
1003	99	Africana					3											1	3
Observacions							fase hist											Restaur.	
UE	Localit.	Codi	Classe	Forma	TPQm	TAQm	Fase	Inf	Vor.	Fons	Nan.	Coll	Peu	Car.	P. S.	altr.	NMI	Tot. frag.	Restaur.
1003	102	Indeterminada					6											1	6
Observacions							fase hist											Restaur.	
UE	Localit.	Codi	Classe	Forma	TPQm	TAQm	Fase	Inf	Vor.	Fons	Nan.	Coll	Peu	Car.	P. S.	altr.	NMI	Tot. frag.	Restaur.
1003	300	Bronze	indeterminada				1											1	1
Observacions							fase hist											Restaur.	
UE	Localit.	Codi	Classe	Forma	TPQm	TAQm	Fase	Inf	Vor.	Fons	Nan.	Coll	Peu	Car.	P. S.	altr.	NMI	Tot. frag.	Restaur.
1003	301	Ferro	arandela				1											1	1
Observacions							fase hist											Restaur.	

Localit.	Codi	Classe	Forma	TPQm	Fase	Inf	Vor.	Fons	Nan.	Coll	Peu	Car.	P. S.	altr.	NMI	Tot. frag.	Restaur.	
1007	56	Parets fines tardo-republicanes	tancada			1										1	1	
Observacions						fase hist											Restaur.	
UE	Localit.	Codi	Classe	Forma	Nº inv.	Inf	Vor.	Fons	Nan.	Coll	Peu	Car.	P. S.	altr.	NMI	Tot. frag.	Restaur.	
1007	85	Cer. ibèrica no decorada				3	1									1	4	
Observacions						fase hist											Restaur.	
UE	Localit.	Codi	Classe	Forma	Nº inv.	Inf	Vor.	Fons	Nan.	Coll	Peu	Car.	P. S.	altr.	NMI	Tot. frag.	Restaur.	
1007	86	Cer. ibèrica pintada				1										1	1	
Observacions						fase hist											Restaur.	
UE	Localit.	Codi	Classe	Forma	Nº inv.	Inf	Vor.	Fons	Nan.	Coll	Peu	Car.	P. S.	altr.	NMI	Tot. frag.	Restaur.	
1007	112	Vidrada manganès sota coberta	safo			1	1									2	2	
Observacions						fase hist											Restaur.	
UE	Localit.	Codi	Classe	Forma	Nº inv.	Inf	Vor.	Fons	Nan.	Coll	Peu	Car.	P. S.	altr.	NMI	Tot. frag.	Restaur.	
1007	117	Vidrada verd i manganès	oberta			1										1	1	
Observacions						fase hist											Restaur.	
UE	Localit.	Codi	Classe	Forma	Nº inv.	Inf	Vor.	Fons	Nan.	Coll	Peu	Car.	P. S.	altr.	NMI	Tot. frag.	Restaur.	
1007	142	Oxidada moderna	tancada			25	1	1	2							4	29	
Observacions						fase hist											Restaur.	
UE	Localit.	Codi	Classe	Forma	Nº inv.	Inf	Vor.	Fons	Nan.	Coll	Peu	Car.	P. S.	altr.	NMI	Tot. frag.	Restaur.	
1007	142	Oxidada moderna	tenalla			12										1	12	
Observacions						fase hist											Restaur.	
UE	Localit.	Codi	Classe	Forma	Nº inv.	Inf	Vor.	Fons	Nan.	Coll	Peu	Car.	P. S.	altr.	NMI	Tot. frag.	Restaur.	
1007	143	Reduïda moderna	cassola			3				1						1	4	
Observacions						fase hist											Restaur.	
UE	Localit.	Codi	Classe	Forma	Nº inv.	Inf	Vor.	Fons	Nan.	Coll	Peu	Car.	P. S.	altr.	NMI	Tot. frag.	Restaur.	
1007	143	Reduïda moderna	tancada			12										1	12	
Observacions						fase hist											Restaur.	
UE	Localit.	Codi	Classe	Forma	Nº inv.	Inf	Vor.	Fons	Nan.	Coll	Peu	Car.	P. S.	altr.	NMI	Tot. frag.	Restaur.	
1007	143	Reduïda moderna	tenalla			1	1									1	2	
Observacions						fase hist											Restaur.	
UE	Localit.	Codi	Classe	Forma	Nº inv.	Inf	Vor.	Fons	Nan.	Coll	Peu	Car.	P. S.	altr.	NMI	Tot. frag.	Restaur.	
1007	144	Oxidada vidrada moderna	tancada			8				2	2	1				3	13	
Observacions						fase hist											Restaur.	

Localit.	Codi	Classe	Forma	TPQm	Fase	Inf	Vor.	Fons	Nan.	Coll	Peu	Car.	P. S.	altr.	NMI	Tot.	frag.
1007	144	Oxidada vidrada moderna	teula			1										1	1
Observacions						fase hist										Restaur.	
UE	Localit.	Codi	Classe	Forma	Nº inv.	Inf	Vor.	Fons	Nan.	Coll	Peu	Car.	P. S.	altr.	NMI	Tot.	frag.
1007	145	Oxidada vidrada moderna de cuina				4	1									2	5
Observacions						fase hist										Restaur.	
UE	Localit.	Codi	Classe	Forma	Nº inv.	Inf	Vor.	Fons	Nan.	Coll	Peu	Car.	P. S.	altr.	NMI	Tot.	frag.
1007	148	Vidrada blanc i reflex metàl·lic modernaplat				1										1	1
Observacions						fase hist										Restaur.	
UE	Localit.	Codi	Classe	Forma	Nº inv.	Inf	Vor.	Fons	Nan.	Coll	Peu	Car.	P. S.	altr.	NMI	Tot.	frag.
1007	149	Vidrada blanc i blau moderna	escudella			1										1	1
Observacions						fase hist										Restaur.	
UE	Localit.	Codi	Classe	Forma	Nº inv.	Inf	Vor.	Fons	Nan.	Coll	Peu	Car.	P. S.	altr.	NMI	Tot.	frag.
1007	156	Pintada moderna	tancada			9	2									2	11
Observacions						fase hist										Restaur.	
UE	Localit.	Codi	Classe	Forma	Nº inv.	Inf	Vor.	Fons	Nan.	Coll	Peu	Car.	P. S.	altr.	NMI	Tot.	frag.
1007	171	Vidrada blau de dos tons moderna	oberta			1										1	1
Observacions						fase hist										Restaur.	
UE	Localit.	Codi	Classe	Forma	Nº inv.	Inf	Vor.	Fons	Nan.	Coll	Peu	Car.	P. S.	altr.	NMI	Tot.	frag.
1007	300	Bronze	indeterminat			1										1	1
Observacions						fase hist										Restaur.	
UE	Localit.	Codi	Classe	Forma	Nº inv.	Inf	Vor.	Fons	Nan.	Coll	Peu	Car.	P. S.	altr.	NMI	Tot.	frag.
1007	301	Ferro	arrandela			1										1	1
Observacions						fase hist										Restaur.	
UE	Localit.	Codi	Classe	Forma	Nº inv.	Inf	Vor.	Fons	Nan.	Coll	Peu	Car.	P. S.	altr.	NMI	Tot.	frag.
1007	301	Ferro	bala de canó			3										1	3
Observacions						fase hist										Restaur.	
UE	Localit.	Codi	Classe	Forma	Nº inv.	Inf	Vor.	Fons	Nan.	Coll	Peu	Car.	P. S.	altr.	NMI	Tot.	frag.
1007	307	Numismàtica				3										3	3
Observacions						fase hist										Restaur.	
UE	Localit.	Codi	Classe	Forma	Nº inv.	Inf	Vor.	Fons	Nan.	Coll	Peu	Car.	P. S.	altr.	NMI	Tot.	frag.
1007	700	Vidre	tancada			1										1	1
Observacions						fase hist										Restaur.	

UE	Localit.	Codi	Classe	Forma	TPQm	Fase	Inf	Vor.	Fons	Nan.	Coll	Peu	Car.	P. S.	altr.	NMI	Tot. frag.
1008		18	Campaniana A Tardana	bol			1										1
Observacions							fase hist										Restaur.
UE	Localit.	Codi	Classe	Forma	TPQm	Fase	Inf	Vor.	Fons	Nan.	Coll	Peu	Car.	P. S.	altr.	NMI	Tot. frag.
1008		18	Campaniana A Tardana	Lamb. 5			1										1
Observacions							fase hist										Restaur.
UE	Localit.	Codi	Classe	Forma	TPQm	Fase	Inf	Vor.	Fons	Nan.	Coll	Peu	Car.	P. S.	altr.	NMI	Tot. frag.
1008		18	Campaniana A Tardana	pol àpode									1				1
Observacions							fase hist										Restaur.
UE	Localit.	Codi	Classe	Forma	TPQm	Fase	Inf	Vor.	Fons	Nan.	Coll	Peu	Car.	P. S.	altr.	NMI	Tot. frag.
1008		21	Campaniana B- oide	bol			1										1
Observacions							fase hist										Restaur.
UE	Localit.	Codi	Classe	Forma	TPQm	Fase	Inf	Vor.	Fons	Nan.	Coll	Peu	Car.	P. S.	altr.	NMI	Tot. frag.
1008		21	Campaniana B- oide	Lamb. 5			3	1									4
Observacions							fase hist										Restaur.
UE	Localit.	Codi	Classe	Forma	TPQm	Fase	Inf	Vor.	Fons	Nan.	Coll	Peu	Car.	P. S.	altr.	NMI	Tot. frag.
1008		27	Cer. grisa de imitació vernís negre	bol			1										1
Observacions							fase hist										Restaur.
UE	Localit.	Codi	Classe	Forma	TPQm	Fase	Inf	Vor.	Fons	Nan.	Coll	Peu	Car.	P. S.	altr.	NMI	Tot. frag.
1008		34	T.S. sud-gàl.lica	patera			2										2
Observacions							fase hist										Restaur.
UE	Localit.	Codi	Classe	Forma	TPQm	Fase	Inf	Vor.	Fons	Nan.	Coll	Peu	Car.	P. S.	altr.	NMI	Tot. frag.
1008		56	Parets fines tardo-republicanes				1						1				2
Observacions							fase hist										Restaur.
UE	Localit.	Codi	Classe	Forma	TPQm	Fase	Inf	Vor.	Fons	Nan.	Coll	Peu	Car.	P. S.	altr.	NMI	Tot. frag.
1008		71	Cer. comuna romana d'engalba roja	bol			1										1
Observacions							fase hist										Restaur.
UE	Localit.	Codi	Classe	Forma	TPQm	Fase	Inf	Vor.	Fons	Nan.	Coll	Peu	Car.	P. S.	altr.	NMI	Tot. frag.
1008		71	Cer. comuna romana d'engalba roja	gerra			16	1									2
Observacions							fase hist										Restaur.
UE	Localit.	Codi	Classe	Forma	TPQm	Fase	Inf	Vor.	Fons	Nan.	Coll	Peu	Car.	P. S.	altr.	NMI	Tot. frag.
1008		72	Cer. comuna romana d'engalba negra	gerra			1										1
Observacions							fase hist										Restaur.

Localit.	Codi	Classe	Forma	TPQm	Fase	TAQm	Inf	Vor.	Fons	Nan.	Coll	Peu	Car.	P. S.	altr.	NMI	Tot. frag.	Restaur.	
1008	82	Grisa emporitana	gerra				2											1	2
Observacions							fase hist												Restaur.
UE	Localit.	Codi	Classe	Forma	Nº inv.	Inf	Vor.	Fons	Nan.	Coll	Peu	Car.	P. S.	altr.	NMI	Tot. frag.			
1008	85	Cer. ibèrica oxidada no decorada.	tancada			44	2	2			2					6		50	
Observacions							fase hist												Restaur.
UE	Localit.	Codi	Classe	Forma	Nº inv.	Inf	Vor.	Fons	Nan.	Coll	Peu	Car.	P. S.	altr.	NMI	Tot. frag.			
1008	85	Cer. ibèrica oxidada no decorada.	tancada			2										1		2	
Observacions							fase hist												Restaur.
UE	Localit.	Codi	Classe	Forma	Nº inv.	Inf	Vor.	Fons	Nan.	Coll	Peu	Car.	P. S.	altr.	NMI	Tot. frag.			
1008	87	Cer. ibèrica engalba blanca	tancada			8										1		8	
Observacions							fase hist												Restaur.
UE	Localit.	Codi	Classe	Forma	Nº inv.	Inf	Vor.	Fons	Nan.	Coll	Peu	Car.	P. S.	altr.	NMI	Tot. frag.			
1008	96	Itàlica				7										1		7	
Observacions							fase hist												Restaur.
UE	Localit.	Codi	Classe	Forma	Nº inv.	Inf	Vor.	Fons	Nan.	Coll	Peu	Car.	P. S.	altr.	NMI	Tot. frag.			
1008	99	Africana				1										1		1	
Observacions							fase hist												Restaur.
UE	Localit.	Codi	Classe	Forma	Nº inv.	Inf	Vor.	Fons	Nan.	Coll	Peu	Car.	P. S.	altr.	NMI	Tot. frag.			
1008	102	Indeterminada				3										1		3	
Observacions							fase hist												Restaur.
UE	Localit.	Codi	Classe	Forma	Nº inv.	Inf	Vor.	Fons	Nan.	Coll	Peu	Car.	P. S.	altr.	NMI	Tot. frag.			
1008	104	Oxidada andalusina	gerra			3										3		3	
Observacions							fase hist												Restaur.
UE	Localit.	Codi	Classe	Forma	Nº inv.	Inf	Vor.	Fons	Nan.	Coll	Peu	Car.	P. S.	altr.	NMI	Tot. frag.			
1008	104	Oxidada andalusina	tenalla			2										1		2	
Observacions							fase hist												Restaur.
UE	Localit.	Codi	Classe	Forma	Nº inv.	Inf	Vor.	Fons	Nan.	Coll	Peu	Car.	P. S.	altr.	NMI	Tot. frag.			
1008	106	Oxidada vidrada andalusina	tancada			2	1									1		3	
Observacions							fase hist												Restaur.
UE	Localit.	Codi	Classe	Forma	Nº inv.	Inf	Vor.	Fons	Nan.	Coll	Peu	Car.	P. S.	altr.	NMI	Tot. frag.			
1008	112	Vidrada manganès sota coberta	gerra			1										2		2	
Observacions							fase hist												Restaur.

UE	Localit.	Codi	Classe	Forma	Observacions	Nº inv.	Inf	Vor.	Fons	Nan.	Coll	Peu	Car.	P. S.	altr.	NMI	Tot. frag.	
1008		112	Vidrada manganès sota coberta	oberta													1	1
	Observacions			TPQm		Fase	fase hist											Restaur.
UE	Localit.	Codi	Classe	Forma	Observacions	Nº inv.	Inf	Vor.	Fons <td>Nan.</td> <td>Coll</td> <td>Peu</td> <td>Car.</td> <td>P. S.</td> <td>altr.</td> <td>NMI</td> <td>Tot. frag.</td>	Nan.	Coll	Peu	Car.	P. S.	altr.	NMI	Tot. frag.	
1008		117	Vidrada verd i manganès	safo													1	1
	Observacions			TPQm		Fase	fase hist											Restaur.
UE	Localit.	Codi	Classe	Forma	Observacions	Nº inv.	Inf	Vor.	Fons <td>Nan.</td> <td>Coll</td> <td>Peu</td> <td>Car.</td> <td>P. S.</td> <td>altr.</td> <td>NMI</td> <td>Tot. frag.</td>	Nan.	Coll	Peu	Car.	P. S.	altr.	NMI	Tot. frag.	
1008		128	Grisa medieval cristiana	olla d'ala													1	1
	Observacions			TPQm		Fase	fase hist											Restaur.
UE	Localit.	Codi	Classe	Forma	Observacions	Nº inv.	Inf	Vor.	Fons <td>Nan.</td> <td>Coll</td> <td>Peu</td> <td>Car.</td> <td>P. S.</td> <td>altr.</td> <td>NMI</td> <td>Tot. frag.</td>	Nan.	Coll	Peu	Car.	P. S.	altr.	NMI	Tot. frag.	
1008		140	Pintada medieval cristiana	gerra													1	1
	Observacions			TPQm		Fase	fase hist											Restaur.
UE	Localit.	Codi	Classe	Forma	Observacions	Nº inv.	Inf	Vor.	Fons <td>Nan.</td> <td>Coll</td> <td>Peu</td> <td>Car.</td> <td>P. S.</td> <td>altr.</td> <td>NMI</td> <td>Tot. frag.</td>	Nan.	Coll	Peu	Car.	P. S.	altr.	NMI	Tot. frag.	
1008		144	Oxidada vidrada moderna	gerra			24										2	26
	Observacions			TPQm		Fase	fase hist											Restaur.
UE	Localit.	Codi	Classe	Forma	Observacions	Nº inv.	Inf	Vor.	Fons <td>Nan.</td> <td>Coll</td> <td>Peu</td> <td>Car.</td> <td>P. S.</td> <td>altr.</td> <td>NMI</td> <td>Tot. frag.</td>	Nan.	Coll	Peu	Car.	P. S.	altr.	NMI	Tot. frag.	
1008		144	Oxidada vidrada moderna	tancada			2										2	2
	Observacions			TPQm		Fase	fase hist											Restaur.
UE	Localit.	Codi	Classe	Forma	Observacions	Nº inv.	Inf	Vor.	Fons <td>Nan.</td> <td>Coll</td> <td>Peu</td> <td>Car.</td> <td>P. S.</td> <td>altr.</td> <td>NMI</td> <td>Tot. frag.</td>	Nan.	Coll	Peu	Car.	P. S.	altr.	NMI	Tot. frag.	
1008		145	Oxidada vidrada moderna de cuina	tancada			1										1	1
	Observacions			TPQm		Fase	fase hist											Restaur.
UE	Localit.	Codi	Classe	Forma	Observacions	Nº inv.	Inf	Vor.	Fons <td>Nan.</td> <td>Coll</td> <td>Peu</td> <td>Car.</td> <td>P. S.</td> <td>altr.</td> <td>NMI</td> <td>Tot. frag.</td>	Nan.	Coll	Peu	Car.	P. S.	altr.	NMI	Tot. frag.	
1008		156	Pintada moderna	tancada			2										2	2
	Observacions			TPQm		Fase	fase hist											Restaur.
UE	Localit.	Codi	Classe	Forma	Observacions	Nº inv.	Inf	Vor.	Fons <td>Nan.</td> <td>Coll</td> <td>Peu</td> <td>Car.</td> <td>P. S.</td> <td>altr.</td> <td>NMI</td> <td>Tot. frag.</td>	Nan.	Coll	Peu	Car.	P. S.	altr.	NMI	Tot. frag.	
1008		177	Gris ibèrica	bol													1	1
	Observacions			TPQm		Fase	fase hist											Restaur.
UE	Localit.	Codi	Classe	Forma	Observacions	Nº inv.	Inf	Vor.	Fons <td>Nan.</td> <td>Coll</td> <td>Peu</td> <td>Car.</td> <td>P. S.</td> <td>altr.</td> <td>NMI</td> <td>Tot. frag.</td>	Nan.	Coll	Peu	Car.	P. S.	altr.	NMI	Tot. frag.	
1008		177	Gris ibèrica	patera			2	2									2	4
	Observacions			TPQm		Fase	fase hist											Restaur.
UE	Localit.	Codi	Classe	Forma	Observacions	Nº inv.	Inf	Vor.	Fons <td>Nan.</td> <td>Coll</td> <td>Peu</td> <td>Car.</td> <td>P. S.</td> <td>altr.</td> <td>NMI</td> <td>Tot. frag.</td>	Nan.	Coll	Peu	Car.	P. S.	altr.	NMI	Tot. frag.	
1008		178	Cer. grollera a torn ibèrica	tancada			22	1	1	1	1	1	1	1	1	1	1	25
	Observacions			TPQm		Fase	fase hist											Restaur.

Localit.	Codi	Classe	Forma	Nº inv.	Inf	Vor.	Fons	Nan.	Coll	Peu	Car.	P. S.	altr.	NMI	Tot. frag.	
1008	178	Cer. grollera a torn ibèrica	tancada		5										1	5
Observacions		oxidades	TPQm	Fase	fase hist										Restaur.	
UE	Localit.	Codi	Classe	Forma	Nº inv.	Inf	Vor.	Fons	Nan.	Coll	Peu	Car.	P. S.	altr.	NMI	Tot. frag.
1008	181	Cer. de vernís negre italo-megàrica	bol			1									1	1
Observacions			TPQm	Fase	fase hist										Restaur.	
UE	Localit.	Codi	Classe	Forma	Nº inv.	Inf	Vor.	Fons	Nan.	Coll	Peu	Car.	P. S.	altr.	NMI	Tot. frag.
1008	300	Bronze	sivella			1									1	1
Observacions			TPQm	Fase	fase hist										Restaur.	
UE	Localit.	Codi	Classe	Forma	Nº inv.	Inf	Vor.	Fons	Nan.	Coll	Peu	Car.	P. S.	altr.	NMI	Tot. frag.
1008	307	Numismàtica	moneda			1									1	1
Observacions			TPQm	Fase	fase hist										Restaur.	
UE	Localit.	Codi	Classe	Forma	Nº inv.	Inf	Vor.	Fons	Nan.	Coll	Peu	Car.	P. S.	altr.	NMI	Tot. frag.
1008	512	Teula àrab				3									3	3
Observacions			TPQm	Fase	fase hist										Restaur.	
UE	Localit.	Codi	Classe	Forma	Nº inv.	Inf	Vor.	Fons	Nan.	Coll	Peu	Car.	P. S.	altr.	NMI	Tot. frag.
1008	800	Macrofauna				17										17
Observacions			TPQm	Fase	fase hist										Restaur.	
UE	Localit.	Codi	Classe	Forma	Nº inv.	Inf	Vor.	Fons	Nan.	Coll	Peu	Car.	P. S.	altr.	NMI	Tot. frag.
1008	800	Macrofauna	peces dentaries			1									1	1
Observacions			TPQm	Fase	fase hist										Restaur.	
UE	Localit.	Codi	Classe	Forma	Nº inv.	Inf	Vor.	Fons	Nan.	Coll	Peu	Car.	P. S.	altr.	NMI	Tot. frag.
1008	800	Macrofauna	ullal			1									1	1
Observacions			TPQm	Fase	fase hist										Restaur.	
UE	Localit.	Codi	Classe	Forma	Nº inv.	Inf	Vor.	Fons	Nan.	Coll	Peu	Car.	P. S.	altr.	NMI	Tot. frag.
1009	18	Campaniana A Tardana	Lamb. 27			5									3	11
Observacions			TPQm	Fase	fase hist										Restaur.	
UE	Localit.	Codi	Classe	Forma	Nº inv.	Inf	Vor.	Fons	Nan.	Coll	Peu	Car.	P. S.	altr.	NMI	Tot. frag.
1009	18	Campaniana A Tardana	Lamb. 40												1	1
Observacions			TPQm	Fase	fase hist										Restaur.	
UE	Localit.	Codi	Classe	Forma	Nº inv.	Inf	Vor.	Fons	Nan.	Coll	Peu	Car.	P. S.	altr.	NMI	Tot. frag.
1009	18	Campaniana A Tardana	Lamb. 5			9									5	15
Observacions			TPQm	Fase	fase hist										Restaur.	

UE	Localit.	Codi	Classe	Forma	TPQm	TAQm	Fase	Inf	Vor.	Fons	Nan.	Coll	Peu	Car.	P. S.	altr.	NMI	Tot. frag.	Restaur.		
1009		21	Campaniana B- oide	bol				1										1	1		
	Observacions							fase hist													Restaur.
UE	Localit.	Codi	Classe	Forma	TPQm	TAQm	Fase	Inf	Vor.	Fons	Nan.	Coll	Peu	Car.	P. S.	altr.	NMI	Tot. frag.	Restaur.		
1009		21	Campaniana B- oide	bol				3										3	3		
	Observacions							fase hist													Restaur.
UE	Localit.	Codi	Classe	Forma	TPQm	TAQm	Fase	Inf	Vor.	Fons	Nan.	Coll	Peu	Car.	P. S.	altr.	NMI	Tot. frag.	Restaur.		
1009		21	Campaniana B- oide	Lamb. 1				8	1					1				2	10		
	Observacions							fase hist													Restaur.
UE	Localit.	Codi	Classe	Forma	TPQm	TAQm	Fase	Inf	Vor.	Fons	Nan.	Coll	Peu	Car.	P. S.	altr.	NMI	Tot. frag.	Restaur.		
1009		21	Campaniana B- oide	Lamb. 2				1						1				1	2		
	Observacions							fase hist													Restaur.
UE	Localit.	Codi	Classe	Forma	TPQm	TAQm	Fase	Inf	Vor.	Fons	Nan.	Coll	Peu	Car.	P. S.	altr.	NMI	Tot. frag.	Restaur.		
1009		21	Campaniana B- oide	Morell 4753 a1				1										1	1		
	Observacions							fase hist													Restaur.
UE	Localit.	Codi	Classe	Forma	TPQm	TAQm	Fase	Inf	Vor.	Fons	Nan.	Coll	Peu	Car.	P. S.	altr.	NMI	Tot. frag.	Restaur.		
1009		23	Campaniana de tipus emporità	Lamb. 4				1						1				1	1		
	Observacions							fase hist													Restaur.
UE	Localit.	Codi	Classe	Forma	TPQm	TAQm	Fase	Inf	Vor.	Fons	Nan.	Coll	Peu	Car.	P. S.	altr.	NMI	Tot. frag.	Restaur.		
1009		27	Cer. grisa de imitació vernís negre	bol				2										2	2		
	Observacions							fase hist													Restaur.
UE	Localit.	Codi	Classe	Forma	TPQm	TAQm	Fase	Inf	Vor.	Fons	Nan.	Coll	Peu	Car.	P. S.	altr.	NMI	Tot. frag.	Restaur.		
1009		36	T.S. hispànica	Drag. 37				1										1	1		
	Observacions							fase hist													Restaur.
UE	Localit.	Codi	Classe	Forma	TPQm	TAQm	Fase	Inf	Vor.	Fons	Nan.	Coll	Peu	Car.	P. S.	altr.	NMI	Tot. frag.	Restaur.		
1009		36	T.S. hispànica	oberta				1										1	1		
	Observacions							fase hist													Restaur.
UE	Localit.	Codi	Classe	Forma	TPQm	TAQm	Fase	Inf	Vor.	Fons	Nan.	Coll	Peu	Car.	P. S.	altr.	NMI	Tot. frag.	Restaur.		
1009		37	T.S. hispànica tardana	oberta				1										1	1		
	Observacions							fase hist													Restaur.
UE	Localit.	Codi	Classe	Forma	TPQm	TAQm	Fase	Inf	Vor.	Fons	Nan.	Coll	Peu	Car.	P. S.	altr.	NMI	Tot. frag.	Restaur.		
1009		56	Parets fines tardo-republicanes	tancada				1	1									1	3		
	Observacions							fase hist													Restaur.

UE	Localit.	Codi	Classe	Forma	TPQm	TAQm	Fase	Inf	Vor.	Fons	Nan.	Coll	Peu	Car.	P. S.	altr.	NMI	Tot. frag.							
		56	Parets fines tardo-republicanes	tancada				6	1									3	8						
Observacions								fase hist																	Restaur.
UE	Localit.	Codi	Classe	Forma	TPQm	TAQm	Fase	Inf	Vor.	Fons	Nan.	Coll	Peu	Car.	P. S.	altr.	NMI	Tot. frag.							
		56	Parets fines tardo-republicanes	tancada				2	1	1								2	4						
Observacions								fase hist																	Restaur.
UE	Localit.	Codi	Classe	Forma	TPQm	TAQm	Fase	Inf	Vor.	Fons	Nan.	Coll	Peu	Car.	P. S.	altr.	NMI	Tot. frag.							
		64	Cer. comuna itàlica	COM IT 6c				7	2									4	12						
Observacions								fase hist																	Restaur.
UE	Localit.	Codi	Classe	Forma	TPQm	TAQm	Fase	Inf	Vor.	Fons	Nan.	Coll	Peu	Car.	P. S.	altr.	NMI	Tot. frag.							
		64	Cer. comuna itàlica	COM IT 6d					2									2	2						
Observacions								fase hist																	Restaur.
UE	Localit.	Codi	Classe	Forma	TPQm	TAQm	Fase	Inf	Vor.	Fons	Nan.	Coll	Peu	Car.	P. S.	altr.	NMI	Tot. frag.							
		64	Cer. comuna itàlica	tapadora					1									1	1						
Observacions								fase hist																	Restaur.
UE	Localit.	Codi	Classe	Forma	TPQm	TAQm	Fase	Inf	Vor.	Fons	Nan.	Coll	Peu	Car.	P. S.	altr.	NMI	Tot. frag.							
		67	Cer. comuna romana oxidada	bol					1									1	1						
Observacions								fase hist																	Restaur.
UE	Localit.	Codi	Classe	Forma	TPQm	TAQm	Fase	Inf	Vor.	Fons	Nan.	Coll	Peu	Car.	P. S.	altr.	NMI	Tot. frag.							
		71	Cer. comuna romana d'engalba roja	bol				1	5	2								5	8						
Observacions								fase hist																	Restaur.
UE	Localit.	Codi	Classe	Forma	TPQm	TAQm	Fase	Inf	Vor.	Fons	Nan.	Coll	Peu	Car.	P. S.	altr.	NMI	Tot. frag.							
		71	Cer. comuna romana d'engalba roja	gerra				48	2	3	6							6	59						
Observacions								fase hist																	Restaur.
UE	Localit.	Codi	Classe	Forma	TPQm	TAQm	Fase	Inf	Vor.	Fons	Nan.	Coll	Peu	Car.	P. S.	altr.	NMI	Tot. frag.							
		71	Cer. comuna romana d'engalba roja	tancada														1	1						
Observacions								fase hist																	Restaur.
UE	Localit.	Codi	Classe	Forma	TPQm	TAQm	Fase	Inf	Vor.	Fons	Nan.	Coll	Peu	Car.	P. S.	altr.	NMI	Tot. frag.							
		72	Cer. comuna romana d'engalba negra	bol					1									2	1	3					
Observacions								fase hist																	Restaur.
UE	Localit.	Codi	Classe	Forma	TPQm	TAQm	Fase	Inf	Vor.	Fons	Nan.	Coll	Peu	Car.	P. S.	altr.	NMI	Tot. frag.							
		72	Cer. comuna romana d'engalba negra	tancada					11									8	11						
Observacions								fase hist																	Restaur.

UE	Localit.	Codi	Classe	Forma	TPQm	1600	TAQm	1625	Fase	Inf	Vor.	Fons	Nan.Coll	Peu	Car.	P. S.	altr.	NMI	Tot. frag.			
1009		82	Grisa emporitana	gerra						2									1	3		
Observacions										fase hist										Restaur.		
UE	Localit.	Codi	Classe	Forma	TPQm	1600	TAQm	1625	Fase	Nº inv.	Inf	Vor.	Fons	Nan.Coll	Peu <td>Car. <td>P. S.</td> <td>altr.</td> <td>NMI</td> <td>Tot. frag.</td> </td>	Car. <td>P. S.</td> <td>altr.</td> <td>NMI</td> <td>Tot. frag.</td>	P. S.	altr.	NMI	Tot. frag.		
1009		82	Grisa emporitana	patera																2	2	
Observacions																					Restaur.	
UE	Localit.	Codi	Classe	Forma	TPQm	1600	TAQm	1625	Fase	Nº inv.	Inf	Vor.	Fons	Nan.Coll	Peu <td>Car. <td>P. S.</td> <td>altr.</td> <td>NMI</td> <td>Tot. frag.</td> </td>	Car. <td>P. S.</td> <td>altr.</td> <td>NMI</td> <td>Tot. frag.</td>	P. S.	altr.	NMI	Tot. frag.		
1009		85	Cer. ibèrica oxidada no decorada.	bol																1	1	
Observacions																					Restaur.	
UE	Localit.	Codi	Classe	Forma	TPQm	1600	TAQm	1625	Fase	Nº inv.	Inf	Vor.	Fons	Nan.Coll	Peu <td>Car. <td>P. S.</td> <td>altr.</td> <td>NMI</td> <td>Tot. frag.</td> </td>	Car. <td>P. S.</td> <td>altr.</td> <td>NMI</td> <td>Tot. frag.</td>	P. S.	altr.	NMI	Tot. frag.		
1009		85	Cer. ibèrica oxidada no decorada.	gerra																5	18	
Observacions																					Restaur.	
UE	Localit.	Codi	Classe	Forma	TPQm	1600	TAQm	1625	Fase	Nº inv.	Inf	Vor.	Fons	Nan.Coll	Peu <td>Car. <td>P. S.</td> <td>altr.</td> <td>NMI</td> <td>Tot. frag.</td> </td>	Car. <td>P. S.</td> <td>altr.</td> <td>NMI</td> <td>Tot. frag.</td>	P. S.	altr.	NMI	Tot. frag.		
1009		85	Cer. ibèrica oxidada no decorada.	gerreta																1	1	
Observacions																					Restaur.	
UE	Localit.	Codi	Classe	Forma	TPQm	1600	TAQm	1625	Fase	Nº inv.	Inf	Vor.	Fons	Nan.Coll	Peu <td>Car. <td>P. S.</td> <td>altr.</td> <td>NMI</td> <td>Tot. frag.</td> </td>	Car. <td>P. S.</td> <td>altr.</td> <td>NMI</td> <td>Tot. frag.</td>	P. S.	altr.	NMI	Tot. frag.		
1009		85	Cer. ibèrica oxidada no decorada.	indeterminada																1	1	
Observacions																					Restaur.	
UE	Localit.	Codi	Classe	Forma	TPQm	1600	TAQm	1625	Fase	Nº inv.	Inf	Vor.	Fons	Nan.Coll	Peu <td>Car. <td>P. S.</td> <td>altr.</td> <td>NMI</td> <td>Tot. frag.</td> </td>	Car. <td>P. S.</td> <td>altr.</td> <td>NMI</td> <td>Tot. frag.</td>	P. S.	altr.	NMI	Tot. frag.		
1009		85	Cer. ibèrica oxidada no decorada.	tancada																2	1	172
Observacions																					Restaur.	
UE	Localit.	Codi	Classe	Forma	TPQm	1600	TAQm	1625	Fase	Nº inv.	Inf	Vor.	Fons	Nan.Coll	Peu <td>Car. <td>P. S.</td> <td>altr.</td> <td>NMI</td> <td>Tot. frag.</td> </td>	Car. <td>P. S.</td> <td>altr.</td> <td>NMI</td> <td>Tot. frag.</td>	P. S.	altr.	NMI	Tot. frag.		
1009		85	Cer. ibèrica oxidada no decorada.	tenalla de vora plana																	1	1
Observacions																					Restaur.	
UE	Localit.	Codi	Classe	Forma	TPQm	1600	TAQm	1625	Fase	Nº inv.	Inf	Vor.	Fons	Nan.Coll	Peu <td>Car. <td>P. S.</td> <td>altr.</td> <td>NMI</td> <td>Tot. frag.</td> </td>	Car. <td>P. S.</td> <td>altr.</td> <td>NMI</td> <td>Tot. frag.</td>	P. S.	altr.	NMI	Tot. frag.		
1009		86	Cer. ibèrica pintada																	48	1	48
Observacions																					Restaur.	
UE	Localit.	Codi	Classe	Forma	TPQm	1600	TAQm	1625	Fase	Nº inv.	Inf	Vor.	Fons	Nan.Coll	Peu <td>Car. <td>P. S.</td> <td>altr.</td> <td>NMI</td> <td>Tot. frag.</td> </td>	Car. <td>P. S.</td> <td>altr.</td> <td>NMI</td> <td>Tot. frag.</td>	P. S.	altr.	NMI	Tot. frag.		
1009		86	Cer. ibèrica pintada																	2	2	2
Observacions																					Restaur.	
UE	Localit.	Codi	Classe	Forma	TPQm	1600	TAQm	1625	Fase	Nº inv.	Inf	Vor.	Fons	Nan.Coll	Peu <td>Car. <td>P. S.</td> <td>altr.</td> <td>NMI</td> <td>Tot. frag.</td> </td>	Car. <td>P. S.</td> <td>altr.</td> <td>NMI</td> <td>Tot. frag.</td>	P. S.	altr.	NMI	Tot. frag.		
1009		86	Cer. ibèrica pintada																		1	1
Observacions																					Restaur.	

UE	Localit.	Codi	Classe	Forma	TPQm	TAQm	Fase	Inf	Vor.	Fons	Nan.Coll	Peu	Car.	P. S.	altr.	NMI	Tot. frag.
1009		86	Cer. ibèrica pintada														2
Observacions																	Restaur.
UE	Localit.	Codi	Classe	Forma	TPQm	TAQm	Fase <td>Inf</td> <td>Vor.</td> <td>Fons</td> <td>Nan.Coll</td> <td>Peu</td> <td>Car.</td> <td>P. S.</td> <td>altr.</td> <td>NMI</td> <td>Tot. frag.</td>	Inf	Vor.	Fons	Nan.Coll	Peu	Car.	P. S.	altr.	NMI	Tot. frag.
1009		86	Cer. ibèrica pintada	bol													2
Observacions																	Restaur.
UE	Localit.	Codi	Classe	Forma	TPQm	TAQm	Fase <td>Inf</td> <td>Vor.</td> <td>Fons</td> <td>Nan.Coll</td> <td>Peu</td> <td>Car.</td> <td>P. S.</td> <td>altr.</td> <td>NMI</td> <td>Tot. frag.</td>	Inf	Vor.	Fons	Nan.Coll	Peu	Car.	P. S.	altr.	NMI	Tot. frag.
1009		86	Cer. ibèrica pintada	bol o plat													1
Observacions																	Restaur.
UE	Localit.	Codi	Classe	Forma	TPQm	TAQm	Fase <td>Inf</td> <td>Vor.</td> <td>Fons</td> <td>Nan.Coll</td> <td>Peu</td> <td>Car.</td> <td>P. S.</td> <td>altr.</td> <td>NMI</td> <td>Tot. frag.</td>	Inf	Vor.	Fons	Nan.Coll	Peu	Car.	P. S.	altr.	NMI	Tot. frag.
1009		86	Cer. ibèrica pintada	gerro?													1
Observacions																	Restaur.
UE	Localit.	Codi	Classe	Forma	TPQm	TAQm	Fase <td>Inf</td> <td>Vor.</td> <td>Fons</td> <td>Nan.Coll</td> <td>Peu</td> <td>Car.</td> <td>P. S.</td> <td>altr.</td> <td>NMI</td> <td>Tot. frag.</td>	Inf	Vor.	Fons	Nan.Coll	Peu	Car.	P. S.	altr.	NMI	Tot. frag.
1009		86	Cer. ibèrica pintada	kalathoide													4
Observacions																	Restaur.
UE	Localit.	Codi	Classe	Forma	TPQm	TAQm	Fase <td>Inf</td> <td>Vor.</td> <td>Fons</td> <td>Nan.Coll</td> <td>Peu</td> <td>Car.</td> <td>P. S.</td> <td>altr.</td> <td>NMI</td> <td>Tot. frag.</td>	Inf	Vor.	Fons	Nan.Coll	Peu	Car.	P. S.	altr.	NMI	Tot. frag.
1009		87	Cer. ibèrica engalba blanca	gerra	1600	1625		14	2	1							2
Observacions																	Restaur.
UE	Localit.	Codi	Classe	Forma	TPQm	TAQm	Fase <td>Inf</td> <td>Vor.</td> <td>Fons</td> <td>Nan.Coll</td> <td>Peu</td> <td>Car.</td> <td>P. S.</td> <td>altr.</td> <td>NMI</td> <td>Tot. frag.</td>	Inf	Vor.	Fons	Nan.Coll	Peu	Car.	P. S.	altr.	NMI	Tot. frag.
1009		96	Itàlica														20
Observacions																	Restaur.
UE	Localit.	Codi	Classe	Forma	TPQm	TAQm	Fase <td>Inf</td> <td>Vor.</td> <td>Fons</td> <td>Nan.Coll</td> <td>Peu</td> <td>Car.</td> <td>P. S.</td> <td>altr.</td> <td>NMI</td> <td>Tot. frag.</td>	Inf	Vor.	Fons	Nan.Coll	Peu	Car.	P. S.	altr.	NMI	Tot. frag.
1009		96	Itàlica														7
Observacions																	Restaur.
UE	Localit.	Codi	Classe	Forma	TPQm	TAQm	Fase <td>Inf</td> <td>Vor.</td> <td>Fons</td> <td>Nan.Coll</td> <td>Peu</td> <td>Car.</td> <td>P. S.</td> <td>altr.</td> <td>NMI</td> <td>Tot. frag.</td>	Inf	Vor.	Fons	Nan.Coll	Peu	Car.	P. S.	altr.	NMI	Tot. frag.
1009		96	Itàlica														1
Observacions																	Restaur.
UE	Localit.	Codi	Classe	Forma	TPQm	TAQm	Fase <td>Inf</td> <td>Vor.</td> <td>Fons</td> <td>Nan.Coll</td> <td>Peu</td> <td>Car.</td> <td>P. S.</td> <td>altr.</td> <td>NMI</td> <td>Tot. frag.</td>	Inf	Vor.	Fons	Nan.Coll	Peu	Car.	P. S.	altr.	NMI	Tot. frag.
1009		96	Itàlica														1
Observacions																	Restaur.
UE	Localit.	Codi	Classe	Forma	TPQm	TAQm	Fase <td>Inf</td> <td>Vor.</td> <td>Fons</td> <td>Nan.Coll</td> <td>Peu</td> <td>Car.</td> <td>P. S.</td> <td>altr.</td> <td>NMI</td> <td>Tot. frag.</td>	Inf	Vor.	Fons	Nan.Coll	Peu	Car.	P. S.	altr.	NMI	Tot. frag.
1009		96	Itàlica														5-6
Observacions																	Restaur.
UE	Localit.	Codi	Classe	Forma	TPQm	TAQm	Fase <td>Inf</td> <td>Vor.</td> <td>Fons</td> <td>Nan.Coll</td> <td>Peu</td> <td>Car.</td> <td>P. S.</td> <td>altr.</td> <td>NMI</td> <td>Tot. frag.</td>	Inf	Vor.	Fons	Nan.Coll	Peu	Car.	P. S.	altr.	NMI	Tot. frag.
1009		96	Itàlica														2
Observacions																	Restaur.
UE	Localit.	Codi	Classe	Forma	TPQm	TAQm	Fase <td>Inf</td> <td>Vor.</td> <td>Fons</td> <td>Nan.Coll</td> <td>Peu</td> <td>Car.</td> <td>P. S.</td> <td>altr.</td> <td>NMI</td> <td>Tot. frag.</td>	Inf	Vor.	Fons	Nan.Coll	Peu	Car.	P. S.	altr.	NMI	Tot. frag.
1009		96	Itàlica														2
Observacions																	Restaur.

UE	Localit.	Codi	Classe	Forma	Nº inv.	Inf	Vor.	Fons	Nan.	Coll	Peu	Car.	P. S.	altr.	NMI	Tot.	frag.
1009		98	Bètica	DR. 1C	3-4	1	2									2	3
Observacions				TPQm	Fase	fase hist										Restaur.	
UE	Localit.	Codi	Classe	Forma	Nº inv.	Inf	Vor.	Fons	Nan.	Coll	Peu	Car.	P. S.	altr.	NMI	Tot.	frag.
1009		102	Indeterminada		8			1	1							1	10
Observacions				TPQm	Fase	fase hist										Restaur.	
UE	Localit.	Codi	Classe	Forma	Nº inv.	Inf	Vor.	Fons	Nan.	Coll	Peu	Car.	P. S.	altr.	NMI	Tot.	frag.
1009		112	Vidrada manganès sota coberta	safa							1					1	1
Observacions				TPQm 1600	Fase 1625	fase hist										Restaur.	
UE	Localit.	Codi	Classe	Forma	Nº inv.	Inf	Vor.	Fons	Nan.	Coll	Peu	Car.	P. S.	altr.	NMI	Tot.	frag.
1009		128	Grisa medieval cristiana	olla				1								1	1
Observacions				TPQm 1600	Fase 1625	fase hist										Restaur.	
UE	Localit.	Codi	Classe	Forma	Nº inv.	Inf	Vor.	Fons	Nan.	Coll	Peu	Car.	P. S.	altr.	NMI	Tot.	frag.
1009		128	Grisa medieval cristiana	olla de vora amb ala				1								1	1
Observacions				TPQm 1600	Fase 1625	fase hist										Restaur.	
UE	Localit.	Codi	Classe	Forma	Nº inv.	Inf	Vor.	Fons	Nan.	Coll	Peu	Car.	P. S.	altr.	NMI	Tot.	frag.
1009		129	Oxidada vidrada medieval cristiana	tancada		3	1									3	4
Observacions				TPQm 1600	Fase 1625	fase hist										Restaur.	
UE	Localit.	Codi	Classe	Forma	Nº inv.	Inf	Vor.	Fons	Nan.	Coll	Peu	Car.	P. S.	altr.	NMI	Tot.	frag.
1009		131	Corda seca parcial cristiana	gerra				1								1	1
Observacions				TPQm 1600	Fase 1625	fase hist										Restaur.	
UE	Localit.	Codi	Classe	Forma	Nº inv.	Inf	Vor.	Fons	Nan.	Coll	Peu	Car.	P. S.	altr.	NMI	Tot.	frag.
1009		136	Vidrada blanc i blau	plat d'ala				1								1	1
Observacions				TPQm 1600	Fase 1625	fase hist										Restaur.	
UE	Localit.	Codi	Classe	Forma	Nº inv.	Inf	Vor.	Fons	Nan.	Coll	Peu	Car.	P. S.	altr.	NMI	Tot.	frag.
1009		138	Vidrada blanc, blau i reflex metàl·lic	escudella				1								1	1
Observacions				TPQm 1600	Fase 1625	fase hist										Restaur.	
UE	Localit.	Codi	Classe	Forma	Nº inv.	Inf	Vor.	Fons	Nan.	Coll	Peu	Car.	P. S.	altr.	NMI	Tot.	frag.
1009		138	Vidrada blanc, blau i reflex metàl·lic	plat				1								1	1
Observacions				TPQm 1600	Fase 1625	fase hist										Restaur.	
UE	Localit.	Codi	Classe	Forma	Nº inv.	Inf	Vor.	Fons	Nan.	Coll	Peu	Car.	P. S.	altr.	NMI	Tot.	frag.
1009		142	Oxidada moderna	tancada		177	5	8	14							8	204
Observacions				TPQm 1600	Fase 1625	fase hist										Restaur.	

Localitat	Codi	Classe	Forma	TPQm	1600	TAQm	1625	Fase	Inf	Vor.	Fons	Nan.	Coll	Peu	Car.	P. S.	altr.	NMI	Tot. frag.					
	1009		143	Reduïda moderna	olla				49	1									1	50				
Observacions									fase hist												Restaur.			
UE	Localit.	Codi	Classe	Forma	TPQm	1600	TAQm	1625	Fase	Nº inv.	Inf	Vor.	Fons	Nan.	Coll	Peu	Car.	P. S.	altr.	NMI	Tot. frag.			
	1009		143	Reduïda moderna	tenalla																6	6		
Observacions									fase hist												Restaur.			
UE	Localit.	Codi	Classe	Forma	TPQm	1600	TAQm	1625	Fase	Nº inv.	Inf	Vor.	Fons	Nan.	Coll	Peu	Car.	P. S.	altr.	NMI	Tot. frag.			
	1009		144	Oxidada vidrada moderna	gerra						42	2	5	8							5	57		
Observacions									fase hist												Restaur.			
UE	Localit.	Codi	Classe	Forma	TPQm	1600	TAQm	1625	Fase	Nº inv.	Inf	Vor.	Fons	Nan.	Coll	Peu	Car.	P. S.	altr.	NMI	Tot. frag.			
	1009		144	Oxidada vidrada moderna	gibrell																6	3	3	9
Observacions									fase hist												Restaur.			
UE	Localit.	Codi	Classe	Forma	TPQm	1600	TAQm	1625	Fase	Nº inv.	Inf	Vor.	Fons	Nan.	Coll	Peu	Car.	P. S.	altr.	NMI	Tot. frag.			
	1009		144	Oxidada vidrada moderna	servidora																1		1	
Observacions									fase hist												Restaur.			
UE	Localit.	Codi	Classe	Forma	TPQm	1600	TAQm	1625	Fase	Nº inv.	Inf	Vor.	Fons	Nan.	Coll	Peu	Car.	P. S.	altr.	NMI	Tot. frag.			
	1009		145	Oxidada vidrada moderna de cuina	olla						96	1	9	1							1	9	108	
Observacions									fase hist												Restaur.			
UE	Localit.	Codi	Classe	Forma	TPQm	1600	TAQm	1625	Fase	Nº inv.	Inf	Vor.	Fons	Nan.	Coll	Peu	Car.	P. S.	altr.	NMI	Tot. frag.			
	1009		145	Oxidada vidrada moderna de cuina	plat d'ala																7		7	9
Observacions									fase hist												Restaur.			
UE	Localit.	Codi	Classe	Forma	TPQm	1600	TAQm	1625	Fase	Nº inv.	Inf	Vor.	Fons	Nan.	Coll	Peu	Car.	P. S.	altr.	NMI	Tot. frag.			
	1009		145	Oxidada vidrada moderna de cuina	plat girador																4		4	4
Observacions									fase hist												Restaur.			
UE	Localit.	Codi	Classe	Forma	TPQm	1600	TAQm	1625	Fase	Nº inv.	Inf	Vor.	Fons	Nan.	Coll	Peu	Car.	P. S.	altr.	NMI	Tot. frag.			
	1009		145	Oxidada vidrada moderna de cuina	tapadora																1		1	1
Observacions									fase hist												Restaur.			
UE	Localit.	Codi	Classe	Forma	TPQm	1600	TAQm	1625	Fase	Nº inv.	Inf	Vor.	Fons	Nan.	Coll	Peu	Car.	P. S.	altr.	NMI	Tot. frag.			
	1009		145	Oxidada vidrada moderna de cuina	tapadora																1		1	1
Observacions									fase hist												Restaur.			
UE	Localit.	Codi	Classe	Forma	TPQm	1600	TAQm	1625	Fase	Nº inv.	Inf	Vor.	Fons	Nan.	Coll	Peu	Car.	P. S.	altr.	NMI	Tot. frag.			
	1009		145	Oxidada vidrada moderna de cuina	tupí																4		4	4
Observacions									fase hist												Restaur.			

UE	Localit.	Codi	Classe	Forma	TPQm	1600	TAQm	1625	Fase	Inf	Vol.	Fons	Nan.	Coll	Peu	Car.	P. S.	altr.	NMI	Tot. frag.		
		1009	146	Vidrada blanca moderna	escudella					11	2	4								2	17	
	Observacions									fase hist											Restaur.	
UE	Localit.	Codi	Classe	Forma	TPQm	1600	TAQm	1625	Fase	Nº inv.	Inf	Vol.	Fons	Nan.	Coll	Peu	Car.	P. S.	altr.	NMI	Tot. frag.	
		1009	146	Vidrada blanca moderna	escudella									2							2	2
	Observacions																					Restaur.
UE	Localit.	Codi	Classe	Forma	TPQm	1600	TAQm	1625	Fase	Nº inv.	Inf	Vol.	Fons	Nan.	Coll	Peu	Car.	P. S.	altr.	NMI	Tot. frag.	
		1009	146	Vidrada blanca moderna	plat d'ala						13	10	3								9	26
	Observacions																					Restaur.
UE	Localit.	Codi	Classe	Forma	TPQm	1600	TAQm	1625	Fase	Nº inv.	Inf	Vol.	Fons	Nan.	Coll	Peu	Car.	P. S.	altr.	NMI	Tot. frag.	
		1009	146	Vidrada blanca moderna	plat d'ala								3								2	3
	Observacions																					Restaur.
UE	Localit.	Codi	Classe	Forma	TPQm	1600	TAQm	1625	Fase	Nº inv.	Inf	Vol.	Fons	Nan.	Coll	Peu	Car.	P. S.	altr.	NMI	Tot. frag.	
		1009	146	Vidrada blanca moderna	tancada							2									2	2
	Observacions																					Restaur.
UE	Localit.	Codi	Classe	Forma	TPQm	1600	TAQm	1625	Fase	Nº inv.	Inf	Vol.	Fons	Nan.	Coll	Peu	Car.	P. S.	altr.	NMI	Tot. frag.	
		1009	148	Vidrada blanc i reflex metàl·lic moderna	escudella						5	3									3	8
	Observacions																					Restaur.
UE	Localit.	Codi	Classe	Forma	TPQm	1600	TAQm	1625	Fase	Nº inv.	Inf	Vol.	Fons	Nan.	Coll	Peu	Car.	P. S.	altr.	NMI	Tot. frag.	
		1009	148	Vidrada blanc i reflex metàl·lic moderna	plat							4								1	3	5
	Observacions																					Restaur.
UE	Localit.	Codi	Classe	Forma	TPQm	1600	TAQm	1625	Fase	Nº inv.	Inf	Vol.	Fons	Nan.	Coll	Peu	Car.	P. S.	altr.	NMI	Tot. frag.	
		1009	156	Pintada moderna	gerra						38	3									2	41
	Observacions																					Restaur.
UE	Localit.	Codi	Classe	Forma	TPQm	1600	TAQm	1625	Fase	Nº inv.	Inf	Vol.	Fons	Nan.	Coll	Peu	Car.	P. S.	altr.	NMI	Tot. frag.	
		1009	165	Indeterminada	gerra d'abocador								2								1	2
	Observacions																					Restaur.
UE	Localit.	Codi	Classe	Forma	TPQm	1600	TAQm	1625	Fase	Nº inv.	Inf	Vol.	Fons	Nan.	Coll	Peu	Car.	P. S.	altr.	NMI	Tot. frag.	
		1009	171	Vidrada blau de dos tons moderna	oberta						1	1									1	2
	Observacions																					Restaur.
UE	Localit.	Codi	Classe	Forma	TPQm	1600	TAQm	1625	Fase	Nº inv.	Inf	Vol.	Fons	Nan.	Coll	Peu	Car.	P. S.	altr.	NMI	Tot. frag.	
		1009	172	Vidrada blanc, verd i manganès	culler																1	1
	Observacions																					Restaur.

Localit.	Codi	Classe	Forma	TPQm	1600	TAQm	1625	Fase	Inf	Vor.	Fons	Nan.	Coll	Peu	Car.	P. S.	altr.	NMI	Tot. frag.	Restaur.			
1009	177	Gris ibèrica	copeta?																	1	1		
Observacions																						Restaur.	
UE	Localit.	Codi	Classe	Forma	TPQm	1600	TAQm	1625	Fase <td>Inf</td> <td>Vor.</td> <td>Fons</td> <td>Nan.</td> <td>Coll</td> <td>Peu</td> <td>Car.</td> <td>P. S.</td> <td>altr.</td> <td>NMI</td> <td>Tot. frag.</td> <td>Restaur.</td>	Inf	Vor.	Fons	Nan.	Coll	Peu	Car.	P. S.	altr.	NMI	Tot. frag.	Restaur.		
1009	177	Gris ibèrica	patara							16	2	3									3	21	
Observacions																						Restaur.	
UE	Localit.	Codi	Classe	Forma	TPQm	1600	TAQm	1625	Fase <td>Inf</td> <td>Vor.</td> <td>Fons</td> <td>Nan.</td> <td>Coll</td> <td>Peu</td> <td>Car.</td> <td>P. S.</td> <td>altr.</td> <td>NMI</td> <td>Tot. frag.</td> <td>Restaur.</td>	Inf	Vor.	Fons	Nan.	Coll	Peu	Car.	P. S.	altr.	NMI	Tot. frag.	Restaur.		
1009	177	Gris ibèrica	tapadora																		1	1	
Observacions																						Restaur.	
UE	Localit.	Codi	Classe	Forma	TPQm	1600	TAQm	1625	Fase <td>Inf</td> <td>Vor.</td> <td>Fons</td> <td>Nan.</td> <td>Coll</td> <td>Peu</td> <td>Car.</td> <td>P. S.</td> <td>altr.</td> <td>NMI</td> <td>Tot. frag.</td> <td>Restaur.</td>	Inf	Vor.	Fons	Nan.	Coll	Peu	Car.	P. S.	altr.	NMI	Tot. frag.	Restaur.		
1009	177	Gris ibèrica	tapadora																		1	1	
Observacions																						Restaur.	
UE	Localit.	Codi	Classe	Forma	TPQm	1600	TAQm	1625	Fase <td>Inf</td> <td>Vor.</td> <td>Fons</td> <td>Nan.</td> <td>Coll</td> <td>Peu</td> <td>Car.</td> <td>P. S.</td> <td>altr.</td> <td>NMI</td> <td>Tot. frag.</td> <td>Restaur.</td>	Inf	Vor.	Fons	Nan.	Coll	Peu	Car.	P. S.	altr.	NMI	Tot. frag.	Restaur.		
1009	178	Cer. grollera a torn ibèrica	olla							15	10	3	1								7	29	
Observacions																						Restaur.	
UE	Localit.	Codi	Classe	Forma	TPQm	1600	TAQm	1625	Fase <td>Inf</td> <td>Vor.</td> <td>Fons</td> <td>Nan.</td> <td>Coll</td> <td>Peu</td> <td>Car.</td> <td>P. S.</td> <td>altr.</td> <td>NMI</td> <td>Tot. frag.</td> <td>Restaur.</td>	Inf	Vor.	Fons	Nan.	Coll	Peu	Car.	P. S.	altr.	NMI	Tot. frag.	Restaur.		
1009	178	Cer. grollera a torn ibèrica	tapadora																		1	1	
Observacions																						Restaur.	
UE	Localit.	Codi	Classe	Forma	TPQm	1600	TAQm	1625	Fase <td>Inf</td> <td>Vor.</td> <td>Fons</td> <td>Nan.</td> <td>Coll</td> <td>Peu</td> <td>Car.</td> <td>P. S.</td> <td>altr.</td> <td>NMI</td> <td>Tot. frag.</td> <td>Restaur.</td>	Inf	Vor.	Fons	Nan.	Coll	Peu	Car.	P. S.	altr.	NMI	Tot. frag.	Restaur.		
1009	300	Bronze	agulla							6												6	6
Observacions																						Restaur.	
UE	Localit.	Codi	Classe	Forma	TPQm	1600	TAQm	1625	Fase <td>Inf</td> <td>Vor.</td> <td>Fons</td> <td>Nan.</td> <td>Coll</td> <td>Peu</td> <td>Car.</td> <td>P. S.</td> <td>altr.</td> <td>NMI</td> <td>Tot. frag.</td> <td>Restaur.</td>	Inf	Vor.	Fons	Nan.	Coll	Peu	Car.	P. S.	altr.	NMI	Tot. frag.	Restaur.		
1009	301	Ferro	clau							1												1	1
Observacions																						Restaur.	
UE	Localit.	Codi	Classe	Forma	TPQm	1600	TAQm	1625	Fase <td>Inf</td> <td>Vor.</td> <td>Fons</td> <td>Nan.</td> <td>Coll</td> <td>Peu</td> <td>Car.</td> <td>P. S.</td> <td>altr.</td> <td>NMI</td> <td>Tot. frag.</td> <td>Restaur.</td>	Inf	Vor.	Fons	Nan.	Coll	Peu	Car.	P. S.	altr.	NMI	Tot. frag.	Restaur.		
1009	301	Ferro	claus							4												4	4
Observacions																						Restaur.	
UE	Localit.	Codi	Classe	Forma	TPQm	1600	TAQm	1625	Fase <td>Inf</td> <td>Vor.</td> <td>Fons</td> <td>Nan.</td> <td>Coll</td> <td>Peu</td> <td>Car.</td> <td>P. S.</td> <td>altr.</td> <td>NMI</td> <td>Tot. frag.</td> <td>Restaur.</td>	Inf	Vor.	Fons	Nan.	Coll	Peu	Car.	P. S.	altr.	NMI	Tot. frag.	Restaur.		
1009	307	Numismàtica								3												3	3
Observacions																						Restaur.	
UE	Localit.	Codi	Classe	Forma	TPQm	1600	TAQm	1625	Fase <td>Inf</td> <td>Vor.</td> <td>Fons</td> <td>Nan.</td> <td>Coll</td> <td>Peu</td> <td>Car.</td> <td>P. S.</td> <td>altr.</td> <td>NMI</td> <td>Tot. frag.</td> <td>Restaur.</td>	Inf	Vor.	Fons	Nan.	Coll	Peu	Car.	P. S.	altr.	NMI	Tot. frag.	Restaur.		
1009	409	Quarç								1												1	1
Observacions																						Restaur.	

Localit.	Codi	Classe	Forma	Nº inv.	Inf	Vor.	Fons	Nan.	Coll	Peu	Car.	P. S.	altr.	NMI	Tot. frag.	
1009	503	Estuc			1										1	1
Observacions		pintat	TPQm 1600	Fase 1625	fase hist											Restaur.
UE	Localit.	Codi	Classe	Forma	Nº inv.	Inf	Vor.	Fons	Nan.	Coll	Peu	Car.	P. S.	altr.	NMI	Tot. frag.
1009	509	Maó			3										3	3
Observacions			TPQm 1600	Fase 1625	fase hist											Restaur.
UE	Localit.	Codi	Classe	Forma	Nº inv.	Inf	Vor.	Fons	Nan.	Coll	Peu	Car.	P. S.	altr.	NMI	Tot. frag.
1009	512	Teula àrab			19											19
Observacions			TPQm 1600	Fase 1625	fase hist											Restaur.
UE	Localit.	Codi	Classe	Forma	Nº inv.	Inf	Vor.	Fons	Nan.	Coll	Peu	Car.	P. S.	altr.	NMI	Tot. frag.
1009	600	Fusta		informe	1										1	1
Observacions		carbó	TPQm 1600	Fase 1625	fase hist											Restaur.
UE	Localit.	Codi	Classe	Forma	Nº inv.	Inf	Vor.	Fons	Nan.	Coll	Peu	Car.	P. S.	altr.	NMI	Tot. frag.
1009	700	Vidre		indeterminada	3										3	3
Observacions			TPQm	Fase	fase hist											Restaur.
UE	Localit.	Codi	Classe	Forma	Nº inv.	Inf	Vor.	Fons	Nan.	Coll	Peu	Car.	P. S.	altr.	NMI	Tot. frag.
1009	700	Vidre		tancada	5	1									6	6
Observacions			TPQm 1600	Fase 1625	fase hist											Restaur.
UE	Localit.	Codi	Classe	Forma	Nº inv.	Inf	Vor.	Fons	Nan.	Coll	Peu	Car.	P. S.	altr.	NMI	Tot. frag.
1009	700	Vidre		tancada	1	1									1	2
Observacions			TPQm	Fase	fase hist											Restaur.
UE	Localit.	Codi	Classe	Forma	Nº inv.	Inf	Vor.	Fons	Nan.	Coll	Peu	Car.	P. S.	altr.	NMI	Tot. frag.
1010	18	Campaniana A Tardana		Lamb. 5	2										2	2
Observacions			TPQm	Fase	fase hist											Restaur.
UE	Localit.	Codi	Classe	Forma	Nº inv.	Inf	Vor.	Fons	Nan.	Coll	Peu	Car.	P. S.	altr.	NMI	Tot. frag.
1010	36	T.S. hispànica		bol	1										1	1
Observacions			TPQm 1300	Fase 1500	fase hist											Restaur.
UE	Localit.	Codi	Classe	Forma	Nº inv.	Inf	Vor.	Fons	Nan.	Coll	Peu	Car.	P. S.	altr.	NMI	Tot. frag.
1010	56	Parets fines tardo-republicanes		Mayet III	1										1	1
Observacions			TPQm	Fase	fase hist											Restaur.
UE	Localit.	Codi	Classe	Forma	Nº inv.	Inf	Vor.	Fons	Nan.	Coll	Peu	Car.	P. S.	altr.	NMI	Tot. frag.
1010	56	Parets fines tardo-republicanes		tancada	4										4	5
Observacions			TPQm	Fase	fase hist											Restaur.

Localit.	Codi	Classe	Forma	TPQm	TAQm	Fase	Inf	Vor.	Fons	Nan.	Coll	Peu	Car.	P. S.	altr.	NMI	Tot. frag.	Restaur.		
1010	67	Cer. comuna romana oxidada	bol				1										1	1		
Observacions							fase hist												Restaur.	
UE	Localit.	Codi	Classe	Forma	TPQm	TAQm	Fase	Inf	Vor.	Fons	Nan.	Coll	Peu	Car.	P. S.	altr.	NMI	Tot. frag.	Restaur.	
1010	71	Cer. comuna romana d'engalba roja	bol					2										2	2	
Observacions							1500	1300	1500	1500									Restaur.	
UE	Localit.	Codi	Classe	Forma	TPQm	TAQm	Fase	Inf	Vor.	Fons	Nan.	Coll	Peu	Car.	P. S.	altr.	NMI	Tot. frag.	Restaur.	
1010	71	Cer. comuna romana d'engalba roja	gera					11	2									2	13	
Observacions							1500	1300	1500	1500									Restaur.	
UE	Localit.	Codi	Classe	Forma	TPQm	TAQm	Fase	Inf	Vor.	Fons	Nan.	Coll	Peu	Car.	P. S.	altr.	NMI	Tot. frag.	Restaur.	
1010	72	Cer. comuna romana d'engalba negra	bol						1										1	1
Observacions							1500	1300	1500	1500									Restaur.	
UE	Localit.	Codi	Classe	Forma	TPQm	TAQm	Fase	Inf	Vor.	Fons	Nan.	Coll	Peu	Car.	P. S.	altr.	NMI	Tot. frag.	Restaur.	
1010	72	Cer. comuna romana d'engalba negra tancada	tancada					4											1	4
Observacions							1500	1300	1500	1500									Restaur.	
UE	Localit.	Codi	Classe	Forma	TPQm	TAQm	Fase	Inf	Vor.	Fons	Nan.	Coll	Peu	Car.	P. S.	altr.	NMI	Tot. frag.	Restaur.	
1010	82	Grisa emporitana	bol						1										1	1
Observacions							1500	1300	1500	1500									Restaur.	
UE	Localit.	Codi	Classe	Forma	TPQm	TAQm	Fase	Inf	Vor.	Fons	Nan.	Coll	Peu	Car.	P. S.	altr.	NMI	Tot. frag.	Restaur.	
1010	82	Grisa emporitana	bol-patera						1										1	1
Observacions							1500	1300	1500	1500									Restaur.	
UE	Localit.	Codi	Classe	Forma	TPQm	TAQm	Fase	Inf	Vor.	Fons	Nan.	Coll	Peu	Car.	P. S.	altr.	NMI	Tot. frag.	Restaur.	
1010	82	Grisa emporitana	gera bicónica							1									1	1
Observacions							1500	1300	1500	1500									Restaur.	
UE	Localit.	Codi	Classe	Forma	TPQm	TAQm	Fase	Inf	Vor.	Fons	Nan.	Coll	Peu	Car.	P. S.	altr.	NMI	Tot. frag.	Restaur.	
1010	85	Cer. ibèrica oxidada no decorada.	tancada					49										2		51
Observacions							1500	1300	1500	1500									Restaur.	
UE	Localit.	Codi	Classe	Forma	TPQm	TAQm	Fase	Inf	Vor.	Fons	Nan.	Coll	Peu	Car.	P. S.	altr.	NMI	Tot. frag.	Restaur.	
1010	85	Cer. ibèrica oxidada no decorada.	tancada					56										2		58
Observacions							1500	1300	1500	1500									Restaur.	
UE	Localit.	Codi	Classe	Forma	TPQm	TAQm	Fase	Inf	Vor.	Fons	Nan.	Coll	Peu	Car.	P. S.	altr.	NMI	Tot. frag.	Restaur.	
1010	87	Cer. ibèrica engalba blanca	tancada						2										1	2
Observacions							1500	1300	1500	1500									Restaur.	

Localit.	Codi	Classe	Forma	TPQm	TAQm	Fase	Inf	Vor.	Fons	Nan.	Coll	Peu	Car.	P. S.	altr.	NMI	Tot. frag.	
1010	96	Itàlica					1										1	
Observacions							fase hist.										Restaur.	
UE	Localit.	Codi	Classe	Forma	TPQm	TAQm	Fase	Inf	Vor.	Fons	Nan.	Coll	Peu	Car.	P. S.	altr.	NMI	Tot. frag.
1010	99	Africana	MANA C 1/2				1										1	1
Observacions							fase hist.										Restaur.	
UE	Localit.	Codi	Classe	Forma	TPQm	TAQm	Fase	Inf	Vor.	Fons	Nan.	Coll	Peu	Car.	P. S.	altr.	NMI	Tot. frag.
1010	102	Indeterminada					2										1	2
Observacions							fase hist.										Restaur.	
UE	Localit.	Codi	Classe	Forma	TPQm	TAQm	Fase	Inf	Vor.	Fons	Nan.	Coll	Peu	Car.	P. S.	altr.	NMI	Tot. frag.
1010	102	Indeterminada					1										1	1
Observacions							fase hist.										Restaur.	
UE	Localit.	Codi	Classe	Forma	TPQm	TAQm	Fase	Inf	Vor.	Fons	Nan.	Coll	Peu	Car.	P. S.	altr.	NMI	Tot. frag.
1010	112	Vidrada manganès sota coberta	oberta				2										1	2
Observacions							fase hist.										Restaur.	
UE	Localit.	Codi	Classe	Forma	TPQm	TAQm	Fase	Inf	Vor.	Fons	Nan.	Coll	Peu	Car.	P. S.	altr.	NMI	Tot. frag.
1010	112	Vidrada manganès sota coberta	tancada				1										1	1
Observacions							fase hist.										Restaur.	
UE	Localit.	Codi	Classe	Forma	TPQm	TAQm	Fase	Inf	Vor.	Fons	Nan.	Coll	Peu	Car.	P. S.	altr.	NMI	Tot. frag.
1010	117	Vidrada verd i manganès	safa				2										2	2
Observacions							fase hist.										Restaur.	
UE	Localit.	Codi	Classe	Forma	TPQm	TAQm	Fase	Inf	Vor.	Fons	Nan.	Coll	Peu	Car.	P. S.	altr.	NMI	Tot. frag.
1010	117	Vidrada verd i manganès	tancada				1										1	1
Observacions							fase hist.										Restaur.	
UE	Localit.	Codi	Classe	Forma	TPQm	TAQm	Fase	Inf	Vor.	Fons	Nan.	Coll	Peu	Car.	P. S.	altr.	NMI	Tot. frag.
1010	127	Oxidada medieval cristinana	tancad				41										3	46
Observacions							fase hist.										Restaur.	
UE	Localit.	Codi	Classe	Forma	TPQm	TAQm	Fase	Inf	Vor.	Fons	Nan.	Coll	Peu	Car.	P. S.	altr.	NMI	Tot. frag.
1010	127	Oxidada medieval cristinana	tenalla				1										1	1
Observacions							fase hist.										Restaur.	
UE	Localit.	Codi	Classe	Forma	TPQm	TAQm	Fase	Inf	Vor.	Fons	Nan.	Coll	Peu	Car.	P. S.	altr.	NMI	Tot. frag.
1010	128	Grisa medieval cristiana	gerra magatzem				1										1	1
Observacions							fase hist.										Restaur.	
UE	Localit.	Codi	Classe	Forma	TPQm	TAQm	Fase	Inf	Vor.	Fons	Nan.	Coll	Peu	Car.	P. S.	altr.	NMI	Tot. frag.
1010	128	Grisa medieval cristiana	gerra magatzem				1										1	1
Observacions							fase hist.										Restaur.	

Localit.	Codi	Classe	Forma	TPQm	TAQm	Fase	Inf	Vor.	Fons	Nan.	Coll	Peu	Car.	P. S.	altr.	NMI	Tot. frag.	
1010	128	Grisa medieval cristiana	olla				1										1	
Observacions				TPQm 1300	TAQm 1500	Fase	fase hist											Restaur.
UE	Localit.	Codi	Classe	Forma	Nº inv.	Inf	Vor.	Fons	Nan.	Coll	Peu	Car.	P. S.	altr.	NMI	Tot. frag.		
1010	128	Grisa medieval cristiana	olla d'ala			28	1	2								2	31	
Observacions				TPQm 1300	TAQm 1500	Fase	fase hist											Restaur.
UE	Localit.	Codi	Classe	Forma	Nº inv.	Inf	Vor.	Fons	Nan.	Coll	Peu	Car.	P. S.	altr.	NMI	Tot. frag.		
1010	129	Oxidada vidrada medieval cristiana	gerra			4	2									2	6	
Observacions				TPQm 1300	TAQm 1500	Fase	fase hist											Restaur.
UE	Localit.	Codi	Classe	Forma	Nº inv.	Inf	Vor.	Fons	Nan.	Coll	Peu	Car.	P. S.	altr.	NMI	Tot. frag.		
1010	129	Oxidada vidrada medieval cristiana	oberta			2										2	2	
Observacions				TPQm 1300	TAQm 1500	Fase	fase hist											Restaur.
UE	Localit.	Codi	Classe	Forma	Nº inv.	Inf	Vor.	Fons	Nan.	Coll	Peu	Car.	P. S.	altr.	NMI	Tot. frag.		
1010	140	Pintada medieval cristiana	gerra			4										4	4	
Observacions				TPQm 1300	TAQm 1500	Fase	fase hist											Restaur.
UE	Localit.	Codi	Classe	Forma	Nº inv.	Inf	Vor.	Fons	Nan.	Coll	Peu	Car.	P. S.	altr.	NMI	Tot. frag.		
1010	177	Gris ibèrica	inder.			3										183	3	
Observacions				TPQm 1300	TAQm 1500	Fase	fase hist											Restaur.
UE	Localit.	Codi	Classe	Forma	Nº inv.	Inf	Vor.	Fons	Nan.	Coll	Peu	Car.	P. S.	altr.	NMI	Tot. frag.		
1010	178	Cer. grollera a torn ibèrica	olla			15											15	
Observacions				TPQm 1300	TAQm 1500	Fase	fase hist											Restaur.
UE	Localit.	Codi	Classe	Forma	Nº inv.	Inf	Vor.	Fons	Nan.	Coll	Peu	Car.	P. S.	altr.	NMI	Tot. frag.		
1010	300	Bronze	indeterminada			1										1	1	
Observacions				TPQm	TAQm	Fase	fase hist											Restaur.
UE	Localit.	Codi	Classe	Forma	Nº inv.	Inf	Vor.	Fons	Nan.	Coll	Peu	Car.	P. S.	altr.	NMI	Tot. frag.		
1010	512	Teula àrab				4										4	4	
Observacions				TPQm 1300	TAQm 1500	Fase	fase hist											Restaur.
UE	Localit.	Codi	Classe	Forma	Nº inv.	Inf	Vor.	Fons	Nan.	Coll	Peu	Car.	P. S.	altr.	NMI	Tot. frag.		
1010	700	Vidre				1										1	1	
Observacions				TPQm 1300	TAQm 1500	Fase	fase hist											Restaur.
UE	Localit.	Codi	Classe	Forma	Nº inv.	Inf	Vor.	Fons	Nan.	Coll	Peu	Car.	P. S.	altr.	NMI	Tot. frag.		
1010	700	Vidre	indeterminada			1										1	1	
Observacions				TPQm	TAQm	Fase	fase hist											Restaur.

Localit.	Codi	Classe	Forma	TPQm	1300	TAQm	1500	Fase	16	16	Restaur.
1010	800	Macrofauna							16		16
Observacions								fase hist			Restaur.
UE	Localit.	Codi	Classe	Forma	TPQm	1300	TAQm	1500	Fase	16	Restaur.
1010	800	Macrofauna	peces dentaries						2		2
Observacions								fase hist			Restaur.
UE	Localit.	Codi	Classe	Forma	TPQm	1300	TAQm	1500	Fase		Restaur.
1011	18	Campaniana A Tardana	oberta						1		1
Observacions								fase hist			Restaur.
UE	Localit.	Codi	Classe	Forma	TPQm	1650	TAQm	1850	Fase		Restaur.
1011	36	T.S. hispànica	oberta						1		1
Observacions								fase hist			Restaur.
UE	Localit.	Codi	Classe	Forma	TPQm	1650	TAQm	1850	Fase		Restaur.
1011	49	T.S. grisa paleocristina	gerra						1		1
Observacions								fase hist			Restaur.
UE	Localit.	Codi	Classe	Forma	TPQm	1650	TAQm	1850	Fase		Restaur.
1011	49	T.S. grisa paleocristina	gerra						1		1
Observacions								fase hist			Restaur.
UE	Localit.	Codi	Classe	Forma	TPQm	1650	TAQm	1850	Fase		Restaur.
1011	67	Cer. comuna romana oxidada	bol burinat						1		1
Observacions								fase hist			Restaur.
UE	Localit.	Codi	Classe	Forma	TPQm	1650	TAQm	1850	Fase		Restaur.
1011	71	Cer. comuna romana d'engalba roja	bol						1		1
Observacions								fase hist			Restaur.
UE	Localit.	Codi	Classe	Forma	TPQm	1650	TAQm	1850	Fase		Restaur.
1011	71	Cer. comuna romana d'engalba roja	gerra						2	1	2
Observacions								fase hist			Restaur.
UE	Localit.	Codi	Classe	Forma	TPQm	1650	TAQm	1850	Fase		Restaur.
1011	71	Cer. comuna romana d'engalba roja	gerreta						1	1	2
Observacions								fase hist			Restaur.
UE	Localit.	Codi	Classe	Forma	TPQm	1650	TAQm	1850	Fase		Restaur.
1011	72	Cer. comuna romana d'engalba negra itancada	gerreta						3		3
Observacions								fase hist			Restaur.

Localit.	Codi	Classe	Forma	TPQm	1650	TAQm	1850	Fase	Inf	Vor.	Fons	Nan.	Coll	Peu	Car.	P. S.	altr.	NMI	Tot. frag.	Restaur.		
1011	85	Cer. ibèrica oxidada no decorada.	kalathos																		1	
Observacions																						1
UE	Localit.	Codi	Classe	Forma	TPQm	1650	TAQm	1850	Fase	Inf	Vor.	Fons	Nan.	Coll	Peu	Car.	P. S.	altr.	NMI	Tot. frag.	Restaur.	
1011	85	Cer. ibèrica oxidada no decorada.	oberta																			1
Observacions																						1
UE	Localit.	Codi	Classe	Forma	TPQm	1650	TAQm	1850	Fase	Inf	Vor.	Fons	Nan.	Coll	Peu	Car.	P. S.	altr.	NMI	Tot. frag.	Restaur.	
1011	85	Cer. ibèrica oxidada no decorada.	tancada							12												1
Observacions																						13
UE	Localit.	Codi	Classe	Forma	TPQm	1650	TAQm	1850	Fase	Inf	Vor.	Fons	Nan.	Coll	Peu	Car.	P. S.	altr.	NMI	Tot. frag.	Restaur.	
1011	86	Cer. ibèrica pintada								6												6
Observacions																						Restaur.
UE	Localit.	Codi	Classe	Forma	TPQm	1650	TAQm	1850	Fase	Inf	Vor.	Fons	Nan.	Coll	Peu	Car.	P. S.	altr.	NMI	Tot. frag.	Restaur.	
1011	102	Indeterminada								1												1
Observacions																						3
UE	Localit.	Codi	Classe	Forma	TPQm	1650	TAQm	1850	Fase	Inf	Vor.	Fons	Nan.	Coll	Peu	Car.	P. S.	altr.	NMI	Tot. frag.	Restaur.	
1011	128	Grisa medieval cristiana	gerra de magatzem							1												1
Observacions																						Restaur.
UE	Localit.	Codi	Classe	Forma	TPQm	1650	TAQm	1850	Fase	Inf	Vor.	Fons	Nan.	Coll	Peu	Car.	P. S.	altr.	NMI	Tot. frag.	Restaur.	
1011	128	Grisa medieval cristiana	olla																			1
Observacions																						Restaur.
UE	Localit.	Codi	Classe	Forma	TPQm	1650	TAQm	1850	Fase	Inf	Vor.	Fons	Nan.	Coll	Peu	Car.	P. S.	altr.	NMI	Tot. frag.	Restaur.	
1011	128	Grisa medieval cristiana	olla																			1
Observacions																						Restaur.
UE	Localit.	Codi	Classe	Forma	TPQm	1650	TAQm	1850	Fase	Inf	Vor.	Fons	Nan.	Coll	Peu	Car.	P. S.	altr.	NMI	Tot. frag.	Restaur.	
1011	128	Grisa medieval cristiana	olla d'ala																			2
Observacions																						Restaur.
UE	Localit.	Codi	Classe	Forma	TPQm	1650	TAQm	1850	Fase	Inf	Vor.	Fons	Nan.	Coll	Peu	Car.	P. S.	altr.	NMI	Tot. frag.	Restaur.	
1011	129	Oxidada vidrada medieval cristiana	safa servidora							3												2
Observacions																						Restaur.
UE	Localit.	Codi	Classe	Forma	TPQm	1650	TAQm	1850	Fase	Inf	Vor.	Fons	Nan.	Coll	Peu	Car.	P. S.	altr.	NMI	Tot. frag.	Restaur.	
1011	133	Vidrada verd i manganès cristiana	srevidora																			1
Observacions																						Restaur.

Localit.	Codi	Classe	Forma	TPQm	1650	TAQm	1850	Fase	44	2	1	2	47								
1011	142	Oxidada moderna	tancada						44				2								
Observacions									fase hist				Restaur.								
UE	Localit.	Codi	Classe	Forma	TPQm	1650	TAQm	1850	Fase	Nº inv.	Inf	Vor.	Fons	Nan.Coll	Peu	Car.	P. S.	altr.	NMI	Tot. frag.	
1011	143	Reduïda moderna	tancada						7				4	2						4	13
Observacions									fase hist											Restaur.	
UE	Localit.	Codi	Classe	Forma	TPQm	1650	TAQm	1850	Fase	Nº inv.	Inf	Vor.	Fons	Nan.Coll	Peu	Car.	P. S.	altr.	NMI	Tot. frag.	
1011	144	Oxidada vidrada moderna	bol						2											2	2
Observacions									fase hist											Restaur.	
UE	Localit.	Codi	Classe	Forma	TPQm	1650	TAQm	1850	Fase	Nº inv.	Inf	Vor.	Fons	Nan.Coll	Peu	Car.	P. S.	altr.	NMI	Tot. frag.	
1011	144	Oxidada vidrada moderna	gerra						21	1	1	2								2	25
Observacions									fase hist											Restaur.	
UE	Localit.	Codi	Classe	Forma	TPQm	1650	TAQm	1850	Fase	Nº inv.	Inf	Vor.	Fons	Nan.Coll	Peu	Car.	P. S.	altr.	NMI	Tot. frag.	
1011	144	Oxidada vidrada moderna	gibrell						1											1	1
Observacions									fase hist											Restaur.	
UE	Localit.	Codi	Classe	Forma	TPQm	1650	TAQm	1850	Fase	Nº inv.	Inf	Vor.	Fons	Nan.Coll	Peu	Car.	P. S.	altr.	NMI	Tot. frag.	
1011	145	Oxidada vidrada moderna de cuina	plat						1											1	1
Observacions									fase hist											Restaur.	
UE	Localit.	Codi	Classe	Forma	TPQm	1650	TAQm	1850	Fase	Nº inv.	Inf	Vor.	Fons	Nan.Coll	Peu	Car.	P. S.	altr.	NMI	Tot. frag.	
1011	145	Oxidada vidrada moderna de cuina	tancada						4											4	4
Observacions									fase hist											Restaur.	
UE	Localit.	Codi	Classe	Forma	TPQm	1650	TAQm	1850	Fase	Nº inv.	Inf	Vor.	Fons	Nan.Coll	Peu	Car.	P. S.	altr.	NMI	Tot. frag.	
1011	148	Vidrada blanc i reflex metàl·lic moderna	bol						1	1										2	2
Observacions									fase hist											Restaur.	
UE	Localit.	Codi	Classe	Forma	TPQm	1650	TAQm	1850	Fase	Nº inv.	Inf	Vor.	Fons	Nan.Coll	Peu	Car.	P. S.	altr.	NMI	Tot. frag.	
1011	149	Vidrada blanc i blau moderna	plat						2											2	3
Observacions									fase hist											Restaur.	
UE	Localit.	Codi	Classe	Forma	TPQm	1650	TAQm	1850	Fase	Nº inv.	Inf	Vor.	Fons	Nan.Coll	Peu	Car.	P. S.	altr.	NMI	Tot. frag.	
1011	151	Vidrada blanc, blau, verd i groc	bol						1											1	1
Observacions									fase hist											Restaur.	
UE	Localit.	Codi	Classe	Forma	TPQm	1650	TAQm	1850	Fase	Nº inv.	Inf	Vor.	Fons	Nan.Coll	Peu	Car.	P. S.	altr.	NMI	Tot. frag.	
1011	156	Pintada moderna	gerra						5											5	5
Observacions									fase hist											Restaur.	

UE	Localit.	Codi	Classe	Forma	TPQm	1650	TAQm	1850	Fase	Inf	Vor.	Fons	Nan.	Coll	Peu	Car.	P. S.	altr.	NMI	Tot. frag.		
1011		178	Cer. grollera a torn ibèrica	tancada						3										1	3	
Observacions										fase hist.											Restaur.	
UE	Localit.	Codi	Classe	Forma	TPQm	1650	TAQm	1850	Fase	Nº inv.	Inf <td>Vor. <td>Fons <td>Nan.</td> <td>Coll</td> <td>Peu</td> <td>Car.</td> <td>P. S.</td> <td>altr.</td> <td>NMI</td> <td>Tot. frag.</td> </td></td>	Vor. <td>Fons <td>Nan.</td> <td>Coll</td> <td>Peu</td> <td>Car.</td> <td>P. S.</td> <td>altr.</td> <td>NMI</td> <td>Tot. frag.</td> </td>	Fons <td>Nan.</td> <td>Coll</td> <td>Peu</td> <td>Car.</td> <td>P. S.</td> <td>altr.</td> <td>NMI</td> <td>Tot. frag.</td>	Nan.	Coll	Peu	Car.	P. S.	altr.	NMI	Tot. frag.	
1011		300	Bronze	agulla						2											2	2
Observacions										Fase												Restaur.
UE	Localit.	Codi	Classe	Forma	TPQm	1650	TAQm	1850	Fase	Nº inv.	Inf <td>Vor. <td>Fons <td>Nan.</td> <td>Coll</td> <td>Peu</td> <td>Car.</td> <td>P. S.</td> <td>altr.</td> <td>NMI</td> <td>Tot. frag.</td> </td></td>	Vor. <td>Fons <td>Nan.</td> <td>Coll</td> <td>Peu</td> <td>Car.</td> <td>P. S.</td> <td>altr.</td> <td>NMI</td> <td>Tot. frag.</td> </td>	Fons <td>Nan.</td> <td>Coll</td> <td>Peu</td> <td>Car.</td> <td>P. S.</td> <td>altr.</td> <td>NMI</td> <td>Tot. frag.</td>	Nan.	Coll	Peu	Car.	P. S.	altr.	NMI	Tot. frag.	
1011		300	Bronze	botó						1											1	1
Observacions										Fase												Restaur.
UE	Localit.	Codi	Classe	Forma	TPQm	1650	TAQm	1850	Fase	Nº inv.	Inf <td>Vor. <td>Fons <td>Nan.</td> <td>Coll</td> <td>Peu</td> <td>Car.</td> <td>P. S.</td> <td>altr.</td> <td>NMI</td> <td>Tot. frag.</td> </td></td>	Vor. <td>Fons <td>Nan.</td> <td>Coll</td> <td>Peu</td> <td>Car.</td> <td>P. S.</td> <td>altr.</td> <td>NMI</td> <td>Tot. frag.</td> </td>	Fons <td>Nan.</td> <td>Coll</td> <td>Peu</td> <td>Car.</td> <td>P. S.</td> <td>altr.</td> <td>NMI</td> <td>Tot. frag.</td>	Nan.	Coll	Peu	Car.	P. S.	altr.	NMI	Tot. frag.	
1011		300	Bronze	indeterminat						3											3	3
Observacions										Fase												Restaur.
UE	Localit.	Codi	Classe	Forma	TPQm	1650	TAQm	1850	Fase	Nº inv.	Inf <td>Vor. <td>Fons <td>Nan.</td> <td>Coll</td> <td>Peu</td> <td>Car.</td> <td>P. S.</td> <td>altr.</td> <td>NMI</td> <td>Tot. frag.</td> </td></td>	Vor. <td>Fons <td>Nan.</td> <td>Coll</td> <td>Peu</td> <td>Car.</td> <td>P. S.</td> <td>altr.</td> <td>NMI</td> <td>Tot. frag.</td> </td>	Fons <td>Nan.</td> <td>Coll</td> <td>Peu</td> <td>Car.</td> <td>P. S.</td> <td>altr.</td> <td>NMI</td> <td>Tot. frag.</td>	Nan.	Coll	Peu	Car.	P. S.	altr.	NMI	Tot. frag.	
1011		301	Ferro	bala de canó						4											1	4
Observacions										Fase												Restaur.
UE	Localit.	Codi	Classe	Forma	TPQm	1650	TAQm	1850	Fase	Nº inv.	Inf <td>Vor. <td>Fons <td>Nan.</td> <td>Coll</td> <td>Peu</td> <td>Car.</td> <td>P. S.</td> <td>altr.</td> <td>NMI</td> <td>Tot. frag.</td> </td></td>	Vor. <td>Fons <td>Nan.</td> <td>Coll</td> <td>Peu</td> <td>Car.</td> <td>P. S.</td> <td>altr.</td> <td>NMI</td> <td>Tot. frag.</td> </td>	Fons <td>Nan.</td> <td>Coll</td> <td>Peu</td> <td>Car.</td> <td>P. S.</td> <td>altr.</td> <td>NMI</td> <td>Tot. frag.</td>	Nan.	Coll	Peu	Car.	P. S.	altr.	NMI	Tot. frag.	
1011		301	Ferro	informe						2											1	2
Observacions										Fase												Restaur.
UE	Localit.	Codi	Classe	Forma	TPQm	1650	TAQm	1850	Fase	Nº inv.	Inf <td>Vor. <td>Fons <td>Nan.</td> <td>Coll</td> <td>Peu</td> <td>Car.</td> <td>P. S.</td> <td>altr.</td> <td>NMI</td> <td>Tot. frag.</td> </td></td>	Vor. <td>Fons <td>Nan.</td> <td>Coll</td> <td>Peu</td> <td>Car.</td> <td>P. S.</td> <td>altr.</td> <td>NMI</td> <td>Tot. frag.</td> </td>	Fons <td>Nan.</td> <td>Coll</td> <td>Peu</td> <td>Car.</td> <td>P. S.</td> <td>altr.</td> <td>NMI</td> <td>Tot. frag.</td>	Nan.	Coll	Peu	Car.	P. S.	altr.	NMI	Tot. frag.	
1011		307	Numismàtica							1											1	1
Observacions										Fase												Restaur.
UE	Localit.	Codi	Classe	Forma	TPQm	1650	TAQm	1850	Fase	Nº inv.	Inf <td>Vor. <td>Fons <td>Nan.</td> <td>Coll</td> <td>Peu</td> <td>Car.</td> <td>P. S.</td> <td>altr.</td> <td>NMI</td> <td>Tot. frag.</td> </td></td>	Vor. <td>Fons <td>Nan.</td> <td>Coll</td> <td>Peu</td> <td>Car.</td> <td>P. S.</td> <td>altr.</td> <td>NMI</td> <td>Tot. frag.</td> </td>	Fons <td>Nan.</td> <td>Coll</td> <td>Peu</td> <td>Car.</td> <td>P. S.</td> <td>altr.</td> <td>NMI</td> <td>Tot. frag.</td>	Nan.	Coll	Peu	Car.	P. S.	altr.	NMI	Tot. frag.	
1011		512	Teula àrab							10												10
Observacions										Fase												Restaur.
UE	Localit.	Codi	Classe	Forma	TPQm	1650	TAQm	1850	Fase	Nº inv.	Inf <td>Vor. <td>Fons <td>Nan.</td> <td>Coll</td> <td>Peu</td> <td>Car.</td> <td>P. S.</td> <td>altr.</td> <td>NMI</td> <td>Tot. frag.</td> </td></td>	Vor. <td>Fons <td>Nan.</td> <td>Coll</td> <td>Peu</td> <td>Car.</td> <td>P. S.</td> <td>altr.</td> <td>NMI</td> <td>Tot. frag.</td> </td>	Fons <td>Nan.</td> <td>Coll</td> <td>Peu</td> <td>Car.</td> <td>P. S.</td> <td>altr.</td> <td>NMI</td> <td>Tot. frag.</td>	Nan.	Coll	Peu	Car.	P. S.	altr.	NMI	Tot. frag.	
1011		700	Vidre	informe						1											1	1
Observacions										Fase												Restaur.
UE	Localit.	Codi	Classe	Forma	TPQm	1650	TAQm	1850	Fase	Nº inv.	Inf <td>Vor. <td>Fons <td>Nan.</td> <td>Coll</td> <td>Peu</td> <td>Car.</td> <td>P. S.</td> <td>altr.</td> <td>NMI</td> <td>Tot. frag.</td> </td></td>	Vor. <td>Fons <td>Nan.</td> <td>Coll</td> <td>Peu</td> <td>Car.</td> <td>P. S.</td> <td>altr.</td> <td>NMI</td> <td>Tot. frag.</td> </td>	Fons <td>Nan.</td> <td>Coll</td> <td>Peu</td> <td>Car.</td> <td>P. S.</td> <td>altr.</td> <td>NMI</td> <td>Tot. frag.</td>	Nan.	Coll	Peu	Car.	P. S.	altr.	NMI	Tot. frag.	
1011		700	Vidre	tancada						2											1	3
Observacions										Fase												Restaur.
UE	Localit.	Codi	Classe	Forma	TPQm	1650	TAQm	1850	Fase	Nº inv.	Inf <td>Vor. <td>Fons <td>Nan.</td> <td>Coll</td> <td>Peu</td> <td>Car.</td> <td>P. S.</td> <td>altr.</td> <td>NMI</td> <td>Tot. frag.</td> </td></td>	Vor. <td>Fons <td>Nan.</td> <td>Coll</td> <td>Peu</td> <td>Car.</td> <td>P. S.</td> <td>altr.</td> <td>NMI</td> <td>Tot. frag.</td> </td>	Fons <td>Nan.</td> <td>Coll</td> <td>Peu</td> <td>Car.</td> <td>P. S.</td> <td>altr.</td> <td>NMI</td> <td>Tot. frag.</td>	Nan.	Coll	Peu	Car.	P. S.	altr.	NMI	Tot. frag.	
1011		800	Macrofauna							10											10	10
Observacions										Fase												Restaur.

UE	Localit.	Codi	Classe	Forma	TPQm	ind.	Forma	ind.	Fase	hist	Nº inv.	Inf	Vor.	Fons	Nan.	Coll	Peu	Car.	P. S.	altr.	NMI	Tot. frag.	Restaur.	
1016		64	Cer. comuna itàlica	tancada							3											1	3	
Observacions																								
UE	Localit.	Codi	Classe	Forma	TPQm	ind.	Forma	ind.	Fase	hist	Nº inv.	Inf	Vor.	Fons	Nan.	Coll	Peu	Car. <td>P. S.</td> <td>altr.</td> <td>NMI</td> <td>Tot. frag.</td> <td>Restaur.</td>	P. S.	altr.	NMI	Tot. frag.	Restaur.	
1016		144	Oxidada vidrada moderna	oberta							1											1	1	
Observacions																								
UE	Localit.	Codi	Classe	Forma	TPQm	ind.	Forma	ind.	Fase	hist	Nº inv.	Inf	Vor.	Fons	Nan.	Coll	Peu	Car. <td>P. S.</td> <td>altr.</td> <td>NMI</td> <td>Tot. frag.</td> <td>Restaur.</td>	P. S.	altr.	NMI	Tot. frag.	Restaur.	
1016		144	Oxidada vidrada moderna	tancada							1											1	1	
Observacions																								
UE	Localit.	Codi	Classe	Forma	TPQm	ind.	Forma	ind.	Fase	hist	Nº inv.	Inf	Vor.	Fons	Nan.	Coll	Peu	Car. <td>P. S.</td> <td>altr.</td> <td>NMI</td> <td>Tot. frag.</td> <td>Restaur.</td>	P. S.	altr.	NMI	Tot. frag.	Restaur.	
1016		700	Vidre	vidre pla							5											1	5	
Observacions																								
UE	Localit.	Codi	Classe	Forma	TPQm	ind.	Forma	ind.	Fase	hist	Nº inv.	Inf	Vor.	Fons	Nan.	Coll	Peu	Car. <td>P. S.</td> <td>altr.</td> <td>NMI</td> <td>Tot. frag.</td> <td>Restaur.</td>	P. S.	altr.	NMI	Tot. frag.	Restaur.	
1017		18	Campaniana A Tardana	bol							1											1	2	
Observacions																								
UE	Localit.	Codi	Classe	Forma	TPQm	ind.	Forma	ind.	Fase	hist	Nº inv.	Inf	Vor.	Fons	Nan.	Coll	Peu	Car. <td>P. S.</td> <td>altr.</td> <td>NMI</td> <td>Tot. frag.</td> <td>Restaur.</td>	P. S.	altr.	NMI	Tot. frag.	Restaur.	
1017		18	Campaniana A Tardana	Lamb. 27							1											1	1	
Observacions																								
UE	Localit.	Codi	Classe	Forma	TPQm	ind.	Forma	ind.	Fase	hist	Nº inv.	Inf	Vor.	Fons	Nan.	Coll	Peu	Car. <td>P. S.</td> <td>altr.</td> <td>NMI</td> <td>Tot. frag.</td> <td>Restaur.</td>	P. S.	altr.	NMI	Tot. frag.	Restaur.	
1017		21	Campaniana B- oide	Lamb. 1							1											1	1	
Observacions																								
UE	Localit.	Codi	Classe	Forma	TPQm	ind.	Forma	ind.	Fase	hist	Nº inv.	Inf	Vor.	Fons	Nan.	Coll	Peu	Car. <td>P. S.</td> <td>altr.</td> <td>NMI</td> <td>Tot. frag.</td> <td>Restaur.</td>	P. S.	altr.	NMI	Tot. frag.	Restaur.	
1017		56	Parets fines tardo-republicanes	tancada							2											2	2	
Observacions																								
UE	Localit.	Codi	Classe	Forma	TPQm	ind.	Forma	ind.	Fase	hist	Nº inv.	Inf	Vor.	Fons	Nan.	Coll	Peu	Car. <td>P. S.</td> <td>altr.</td> <td>NMI</td> <td>Tot. frag.</td> <td>Restaur.</td>	P. S.	altr.	NMI	Tot. frag.	Restaur.	
1017		71	Cer. comuna romana d'engalba roja	oberta							2											1	2	
Observacions																								
UE	Localit.	Codi	Classe	Forma	TPQm	ind.	Forma	ind.	Fase	hist	Nº inv.	Inf	Vor.	Fons	Nan.	Coll	Peu	Car. <td>P. S.</td> <td>altr.</td> <td>NMI</td> <td>Tot. frag.</td> <td>Restaur.</td>	P. S.	altr.	NMI	Tot. frag.	Restaur.	
1017		71	Cer. comuna romana d'engalba roja	tancada							1											1	1	
Observacions																								
UE	Localit.	Codi	Classe	Forma	TPQm	ind.	Forma	ind.	Fase	hist	Nº inv.	Inf	Vor.	Fons	Nan.	Coll	Peu	Car. <td>P. S.</td> <td>altr.</td> <td>NMI</td> <td>Tot. frag.</td> <td>Restaur.</td>	P. S.	altr.	NMI	Tot. frag.	Restaur.	
1017		72	Cer. comuna romana d'engalba negra/tancada								1											1	1	
Observacions																								

UE	Localit.	Codi	Classe	Forma	Nº inv.	Inf	Vor.	Fons	Nan.	Coll	Peu	Car.	P. S.	altr.	NMI	Tot. frag.
1017		82	Grisa emporitana	bol-patera			1									1
Observacions				TPQm			fase hist									Restaur.
UE	Localit.	Codi	Classe	Forma	Nº inv.	Inf	Vor.	Fons	Nan.	Coll	Peu	Car.	P. S.	altr.	NMI	Tot. frag.
1017		82	Grisa emporitana	gerra bicònica			1									2
Observacions				TPQm			fase hist									Restaur.
UE	Localit.	Codi	Classe	Forma	Nº inv.	Inf	Vor.	Fons	Nan.	Coll	Peu	Car.	P. S.	altr.	NMI	Tot. frag.
1017		82	Grisa emporitana	gerra bicònica								1				1
Observacions				TPQm			fase hist									Restaur.
UE	Localit.	Codi	Classe	Forma	Nº inv.	Inf	Vor.	Fons	Nan.	Coll	Peu	Car.	P. S.	altr.	NMI	Tot. frag.
1017		85	Cer. ibèrica oxidada no decorada.	gerra		13	2									2
Observacions				TPQm			fase hist									Restaur.
UE	Localit.	Codi	Classe	Forma	Nº inv.	Inf	Vor.	Fons	Nan.	Coll	Peu	Car.	P. S.	altr.	NMI	Tot. frag.
1017		86	Cer. ibèrica pintada				5									5
Observacions				TPQm			fase hist									Restaur.
UE	Localit.	Codi	Classe	Forma	Nº inv.	Inf	Vor.	Fons	Nan.	Coll	Peu	Car.	P. S.	altr.	NMI	Tot. frag.
1017		86	Cer. ibèrica pintada									1				1
Observacions				TPQm			fase hist									Restaur.
UE	Localit.	Codi	Classe	Forma	Nº inv.	Inf	Vor.	Fons	Nan.	Coll	Peu	Car.	P. S.	altr.	NMI	Tot. frag.
1017		86	Cer. ibèrica pintada	kalathoide				1								1
Observacions				TPQm			fase hist									Restaur.
UE	Localit.	Codi	Classe	Forma	Nº inv.	Inf	Vor.	Fons	Nan.	Coll	Peu	Car.	P. S.	altr.	NMI	Tot. frag.
1017		87	Cer. ibèrica engalba blanca	tancada			3									4
Observacions				TPQm			fase hist									Restaur.
UE	Localit.	Codi	Classe	Forma	Nº inv.	Inf	Vor.	Fons	Nan.	Coll	Peu	Car.	P. S.	altr.	NMI	Tot. frag.
1017		96	Itàlica				2					1				3
Observacions			PASTA TIPO 1	TPQm			fase hist									Restaur.
UE	Localit.	Codi	Classe	Forma	Nº inv.	Inf	Vor.	Fons	Nan.	Coll	Peu	Car.	P. S.	altr.	NMI	Tot. frag.
1017		96	Itàlica	LAMBOGLIA 2	1			1								1
Observacions				TPQm			fase hist									Restaur.
UE	Localit.	Codi	Classe	Forma	Nº inv.	Inf	Vor.	Fons	Nan.	Coll	Peu	Car.	P. S.	altr.	NMI	Tot. frag.
1017		102	Indeterminada					1								1
Observacions				TPQm			fase hist									Restaur.

UE	Localit.	Codi	Classe	Forma	Nº inv.	Inf	Vor.	Fons	Nan.Coll	Peu	Car.	P. S.	altr.	NMI	Tot. frag.	
1017		177	Gris ibèrica	tancada		4			1						4	5
	Observacions			TPQm		fase hist									Restaur.	
UE	Localit.	Codi	Classe	Forma	Nº inv.	Inf	Vor.	Fons	Nan.Coll	Peu	Car.	P. S.	altr.	NMI	Tot. frag.	
1017		178	Cer. grollera a torn ibèrica			6	3								2	9
	Observacions			TPQm		fase hist									Restaur.	
UE	Localit.	Codi	Classe	Forma	Nº inv.	Inf	Vor.	Fons	Nan.Coll	Peu	Car.	P. S.	altr.	NMI	Tot. frag.	
1017		178	Cer. grollera a torn ibèrica			4									4	4
	Observacions		coccí oxidanda	TPQm		fase hist									Restaur.	
UE	Localit.	Codi	Classe	Forma	Nº inv.	Inf	Vor.	Fons	Nan.Coll	Peu	Car.	P. S.	altr.	NMI	Tot. frag.	
1017		301	Ferro	plaqueta		1									1	1
	Observacions			TPQm		fase hist									Restaur.	
UE	Localit.	Codi	Classe	Forma	Nº inv.	Inf	Vor.	Fons	Nan.Coll	Peu	Car.	P. S.	altr.	NMI	Tot. frag.	
1017		800	Macrofauna	informe		2									1	2
	Observacions			TPQm		fase hist									Restaur.	
UE	Localit.	Codi	Classe	Forma	Nº inv.	Inf	Vor.	Fons	Nan.Coll	Peu	Car.	P. S.	altr.	NMI	Tot. frag.	
1017		800	Macrofauna	peces dentaries		1									1	1
	Observacions			TPQm		fase hist									Restaur.	
UE	Localit.	Codi	Classe	Forma	Nº inv.	Inf	Vor.	Fons	Nan.Coll	Peu	Car.	P. S.	altr.	NMI	Tot. frag.	
1018		21	Campaniana B- oide	Lamb. 5				1			1				1	2
	Observacions			TPQm		fase hist									Restaur.	
UE	Localit.	Codi	Classe	Forma	Nº inv.	Inf	Vor.	Fons	Nan.Coll	Peu	Car.	P. S.	altr.	NMI	Tot. frag.	
1018		64	Cer. comuna itàlica	indter		1									1	1
	Observacions			TPQm		fase hist									Restaur.	
UE	Localit.	Codi	Classe	Forma	Nº inv.	Inf	Vor.	Fons	Nan.Coll	Peu	Car.	P. S.	altr.	NMI	Tot. frag.	
1018		82	Grisa emporitana	bol patera		1	1								1	2
	Observacions			TPQm 1850		fase hist									Restaur.	
UE	Localit.	Codi	Classe	Forma	Nº inv.	Inf	Vor.	Fons	Nan.Coll	Peu	Car.	P. S.	altr.	NMI	Tot. frag.	
1018		82	Grisa emporitana	gerra				1			2				2	3
	Observacions			TPQm 1850		fase hist									Restaur.	
UE	Localit.	Codi	Classe	Forma	Nº inv.	Inf	Vor.	Fons	Nan.Coll	Peu	Car.	P. S.	altr.	NMI	Tot. frag.	
1018		85	Cer. ibèrica oxidada no decorada.	oberta				1							1	1
	Observacions			TPQm		fase hist									Restaur.	

UE	Localit. Codi	Classe	Forma	Forma	TPQm	1850	TAQm	1950	Fase	Inf Vor.	Fons	Nan.Coll	Peu	Car.	P. S. altr.	NMI	Tot. frag.		
	1018	85	Cer. ibèrica oxidada no decorada.	tancada						4	1			1			2	6	
Observacions										fase hist								Restaur.	
UE	Localit. Codi	Classe	Forma	Forma	TPQm	1850	TAQm	1950	Fase	Nº inv.	Inf Vor.	Fons	Nan.Coll <td>Peu <td>Car. <td>P. S. altr. <td>NMI <td>Tot. frag.</td> </td></td></td></td>	Peu <td>Car. <td>P. S. altr. <td>NMI <td>Tot. frag.</td> </td></td></td>	Car. <td>P. S. altr. <td>NMI <td>Tot. frag.</td> </td></td>	P. S. altr. <td>NMI <td>Tot. frag.</td> </td>	NMI <td>Tot. frag.</td>	Tot. frag.	
	1018	86	Cer. ibèrica pintada							2								2	
Observacions											fase hist							Restaur.	
UE	Localit. Codi	Classe	Forma	Forma	TPQm	1850	TAQm	1950	Fase	Nº inv.	Inf Vor.	Fons	Nan.Coll <td>Peu <td>Car. <td>P. S. altr. <td>NMI <td>Tot. frag.</td> </td></td></td></td>	Peu <td>Car. <td>P. S. altr. <td>NMI <td>Tot. frag.</td> </td></td></td>	Car. <td>P. S. altr. <td>NMI <td>Tot. frag.</td> </td></td>	P. S. altr. <td>NMI <td>Tot. frag.</td> </td>	NMI <td>Tot. frag.</td>	Tot. frag.	
	1018	96	Itàlica							2								1	2
Observacions											fase hist							Restaur.	
UE	Localit. Codi	Classe	Forma	Forma	TPQm	1850	TAQm	1950	Fase	Nº inv.	Inf Vor.	Fons	Nan.Coll <td>Peu <td>Car. <td>P. S. altr. <td>NMI <td>Tot. frag.</td> </td></td></td></td>	Peu <td>Car. <td>P. S. altr. <td>NMI <td>Tot. frag.</td> </td></td></td>	Car. <td>P. S. altr. <td>NMI <td>Tot. frag.</td> </td></td>	P. S. altr. <td>NMI <td>Tot. frag.</td> </td>	NMI <td>Tot. frag.</td>	Tot. frag.	
	1018	102	Indeterminada							1								1	1
Observacions											fase hist							Restaur.	
UE	Localit. Codi	Classe	Forma	Forma	TPQm	1850	TAQm	1950	Fase	Nº inv.	Inf Vor.	Fons	Nan.Coll <td>Peu <td>Car. <td>P. S. altr. <td>NMI <td>Tot. frag.</td> </td></td></td></td>	Peu <td>Car. <td>P. S. altr. <td>NMI <td>Tot. frag.</td> </td></td></td>	Car. <td>P. S. altr. <td>NMI <td>Tot. frag.</td> </td></td>	P. S. altr. <td>NMI <td>Tot. frag.</td> </td>	NMI <td>Tot. frag.</td>	Tot. frag.	
	1018	129	Oxidada vidrada medieval cristiana	olla d'ala curta						5	3							2	8
Observacions											fase hist							Restaur.	
UE	Localit. Codi	Classe	Forma	Forma	TPQm	1850	TAQm	1950	Fase	Nº inv.	Inf Vor.	Fons	Nan.Coll <td>Peu <td>Car. <td>P. S. altr. <td>NMI <td>Tot. frag.</td> </td></td></td></td>	Peu <td>Car. <td>P. S. altr. <td>NMI <td>Tot. frag.</td> </td></td></td>	Car. <td>P. S. altr. <td>NMI <td>Tot. frag.</td> </td></td>	P. S. altr. <td>NMI <td>Tot. frag.</td> </td>	NMI <td>Tot. frag.</td>	Tot. frag.	
	1018	142	Oxidada moderna	gerra						12				1				1	13
Observacions											fase hist							Restaur.	
UE	Localit. Codi	Classe	Forma	Forma	TPQm	1850	TAQm	1950	Fase	Nº inv.	Inf Vor.	Fons	Nan.Coll <td>Peu <td>Car. <td>P. S. altr. <td>NMI <td>Tot. frag.</td> </td></td></td></td>	Peu <td>Car. <td>P. S. altr. <td>NMI <td>Tot. frag.</td> </td></td></td>	Car. <td>P. S. altr. <td>NMI <td>Tot. frag.</td> </td></td>	P. S. altr. <td>NMI <td>Tot. frag.</td> </td>	NMI <td>Tot. frag.</td>	Tot. frag.	
	1018	144	Oxidada vidrada moderna	tancada						1								1	1
Observacions											fase hist							Restaur.	
UE	Localit. Codi	Classe	Forma	Forma	TPQm	1850	TAQm	1950	Fase	Nº inv.	Inf Vor.	Fons	Nan.Coll <td>Peu <td>Car. <td>P. S. altr. <td>NMI <td>Tot. frag.</td> </td></td></td></td>	Peu <td>Car. <td>P. S. altr. <td>NMI <td>Tot. frag.</td> </td></td></td>	Car. <td>P. S. altr. <td>NMI <td>Tot. frag.</td> </td></td>	P. S. altr. <td>NMI <td>Tot. frag.</td> </td>	NMI <td>Tot. frag.</td>	Tot. frag.	
	1018	145	Oxidada vidrada moderna de cuina	olla						8								1	8
Observacions											fase hist							Restaur.	
UE	Localit. Codi	Classe	Forma	Forma	TPQm	1850	TAQm	1950	Fase	Nº inv.	Inf Vor.	Fons	Nan.Coll <td>Peu <td>Car. <td>P. S. altr. <td>NMI <td>Tot. frag.</td> </td></td></td></td>	Peu <td>Car. <td>P. S. altr. <td>NMI <td>Tot. frag.</td> </td></td></td>	Car. <td>P. S. altr. <td>NMI <td>Tot. frag.</td> </td></td>	P. S. altr. <td>NMI <td>Tot. frag.</td> </td>	NMI <td>Tot. frag.</td>	Tot. frag.	
	1018	156	Pintada moderna	tancada						1								1	1
Observacions											fase hist							Restaur.	
UE	Localit. Codi	Classe	Forma	Forma	TPQm	1850	TAQm	1950	Fase	Nº inv.	Inf Vor.	Fons	Nan.Coll <td>Peu <td>Car. <td>P. S. altr. <td>NMI <td>Tot. frag.</td> </td></td></td></td>	Peu <td>Car. <td>P. S. altr. <td>NMI <td>Tot. frag.</td> </td></td></td>	Car. <td>P. S. altr. <td>NMI <td>Tot. frag.</td> </td></td>	P. S. altr. <td>NMI <td>Tot. frag.</td> </td>	NMI <td>Tot. frag.</td>	Tot. frag.	
	1018	158	Pisa decorada	gerra						1	1							1	2
Observacions											fase hist							Restaur.	
UE	Localit. Codi	Classe	Forma	Forma	TPQm	1850	TAQm	1950	Fase	Nº inv.	Inf Vor.	Fons	Nan.Coll <td>Peu <td>Car. <td>P. S. altr. <td>NMI <td>Tot. frag.</td> </td></td></td></td>	Peu <td>Car. <td>P. S. altr. <td>NMI <td>Tot. frag.</td> </td></td></td>	Car. <td>P. S. altr. <td>NMI <td>Tot. frag.</td> </td></td>	P. S. altr. <td>NMI <td>Tot. frag.</td> </td>	NMI <td>Tot. frag.</td>	Tot. frag.	
	1018	177	Gris Ibèrica	tancada						3								1	3
Observacions											fase hist							Restaur.	

SE	Locant.	Codi	Classe	Forma	Forma	TPQm	1850	TAQm	1950	Fase	Inf Vor.	Fons	Nan.Coll	Peu	Car.	P. S. altr.	NMI	Tot. frag.	
	1018		301 Ferro	clau							2							2	2
	Observacions										fase hist								Restaur.
UE	Localit.	Codi	Classe	Forma	Forma	TPQm	1850	TAQm	1950	Fase	Inf Vor.	Fons	Nan.Coll	Peu	Car. <td>P. S. altr.</td> <td>NMI</td> <td>Tot. frag.</td>	P. S. altr.	NMI	Tot. frag.	
	1018		301 Ferro	infrme							2							2	2
	Observacions										fase hist								Restaur.
UE	Localit.	Codi	Classe	Forma	Forma	TPQm	1850	TAQm	1950	Fase	Inf Vor.	Fons	Nan.Coll	Peu	Car. <td>P. S. altr.</td> <td>NMI</td> <td>Tot. frag.</td>	P. S. altr.	NMI	Tot. frag.	
	1018		700 Vidre	vidre pla							1							1	1
	Observacions										fase hist								Restaur.
UE	Localit.	Codi	Classe	Forma	Forma	TPQm	1850	TAQm	1950	Fase	Inf Vor.	Fons	Nan.Coll	Peu	Car. <td>P. S. altr.</td> <td>NMI</td> <td>Tot. frag.</td>	P. S. altr.	NMI	Tot. frag.	
	1018		800 Macrofauna								1							1	1
	Observacions										fase hist								Restaur.
UE	Localit.	Codi	Classe	Forma	Forma	TPQm	1850	TAQm	1950	Fase	Inf Vor.	Fons	Nan.Coll	Peu	Car. <td>P. S. altr.</td> <td>NMI</td> <td>Tot. frag.</td>	P. S. altr.	NMI	Tot. frag.	
	1019		18 Campaniana A Tardana	Lamb. 36							1							1	1
	Observacions										fase hist								Restaur.
UE	Localit.	Codi	Classe	Forma	Forma	TPQm	1850	TAQm	ind.	Fase	Inf Vor.	Fons	Nan.Coll	Peu	Car. <td>P. S. altr.</td> <td>NMI</td> <td>Tot. frag.</td>	P. S. altr.	NMI	Tot. frag.	
	1019		71 Cer. comuna romana d'engalba roja	tancada							1							1	1
	Observacions										fase hist								Restaur.
UE	Localit.	Codi	Classe	Forma	Forma	TPQm	ind.	TAQm	ind.	Fase	Inf Vor.	Fons	Nan.Coll	Peu	Car. <td>P. S. altr.</td> <td>NMI</td> <td>Tot. frag.</td>	P. S. altr.	NMI	Tot. frag.	
	1019		85 Cer. ibèrica oxidada no decorada.	tancada							5							1	5
	Observacions										fase hist								Restaur.
UE	Localit.	Codi	Classe	Forma	Forma	TPQm		TAQm		Fase	Inf Vor.	Fons	Nan.Coll	Peu	Car. <td>P. S. altr.</td> <td>NMI</td> <td>Tot. frag.</td>	P. S. altr.	NMI	Tot. frag.	
	1019		86 Cer. ibèrica pintada								1							0	1
	Observacions										fase hist								Restaur.
UE	Localit.	Codi	Classe	Forma	Forma	TPQm		TAQm		Fase	Inf Vor.	Fons	Nan.Coll	Peu	Car. <td>P. S. altr.</td> <td>NMI</td> <td>Tot. frag.</td>	P. S. altr.	NMI	Tot. frag.	
	1019		86 Cer. ibèrica pintada									2						2	2
	Observacions										fase hist								Restaur.
UE	Localit.	Codi	Classe	Forma	Forma	TPQm		TAQm		Fase	Inf Vor.	Fons	Nan.Coll	Peu	Car. <td>P. S. altr.</td> <td>NMI</td> <td>Tot. frag.</td>	P. S. altr.	NMI	Tot. frag.	
	1019		104 Oxidada andalusina	tapadora							1							1	1
	Observacions										fase hist								Restaur.
UE	Localit.	Codi	Classe	Forma	Forma	TPQm	ind.	TAQm	ind.	Fase	Inf Vor.	Fons	Nan.Coll	Peu	Car. <td>P. S. altr.</td> <td>NMI</td> <td>Tot. frag.</td>	P. S. altr.	NMI	Tot. frag.	
	1019		127 Oxidada medieval cristinana	gerra de magatzem							2							1	2
	Observacions										fase hist								Restaur.

UE	Localit.	Codi	Classe	Forma	TPQm ind.	TAQm ind.	Fase	Inf	Vor.	Fons	Nan.Coll	Peu	Car.	P. S. altr.	NMI	Tot. frag.
1019		127	Oxidada medieval cristinana	tancada				1							1	1
Observacions								fase hist								Restaur.
UE	Localit.	Codi	Classe	Forma	TPQm ind.	TAQm ind.	Fase	Inf	Vor.	Fons	Nan.Coll	Peu	Car.	P. S. altr.	NMI	Tot. frag.
1019		129	Oxidada vidrada medieval cristiana	tancada				2							2	2
Observacions								fase hist								Restaur.
UE	Localit.	Codi	Classe	Forma	TPQm ind.	TAQm ind.	Fase	Inf	Vor.	Fons	Nan.Coll	Peu	Car.	P. S. altr.	NMI	Tot. frag.
1019		138	Vidrada blanc, blau i reflex metàl.lic	plat				1							1	1
Observacions								fase hist								Restaur.
UE	Localit.	Codi	Classe	Forma	TPQm ind.	TAQm ind.	Fase	Inf	Vor.	Fons	Nan.Coll	Peu	Car.	P. S. altr.	NMI	Tot. frag.
1019		142	Oxidada moderna	tancada				3			1				1	4
Observacions								fase hist								Restaur.
UE	Localit.	Codi	Classe	Forma	TPQm ind.	TAQm ind.	Fase	Inf	Vor.	Fons	Nan.Coll	Peu	Car.	P. S. altr.	NMI	Tot. frag.
1019		144	Oxidada vidrada moderna	servidora				2				1	1		2	4
Observacions								fase hist								Restaur.
UE	Localit.	Codi	Classe	Forma	TPQm ind.	TAQm ind.	Fase	Inf	Vor.	Fons	Nan.Coll	Peu	Car.	P. S. altr.	NMI	Tot. frag.
1019		146	Vidrada blanca moderna	plat				1							1	1
Observacions								fase hist								Restaur.
UE	Localit.	Codi	Classe	Forma	TPQm ind.	TAQm ind.	Fase	Inf	Vor.	Fons	Nan.Coll	Peu	Car.	P. S. altr.	NMI	Tot. frag.
1019		512	Teula àrab					2							1	2
Observacions								fase hist								Restaur.
UE	Localit.	Codi	Classe	Forma	TPQm ind.	TAQm ind.	Fase	Inf	Vor.	Fons	Nan.Coll	Peu	Car.	P. S. altr.	NMI	Tot. frag.
1019		800	Macrofauna					1							1	1
Observacions								fase hist								Restaur.
UE	Localit.	Codi	Classe	Forma	TPQm ind.	TAQm ind.	Fase	Inf	Vor.	Fons	Nan.Coll	Peu	Car.	P. S. altr.	NMI	Tot. frag.
1020		300	Bronze	agulla				1							1	1
Observacions								fase hist								Restaur.
UE	Localit.	Codi	Classe	Forma	TPQm ind.	TAQm ind.	Fase	Inf	Vor.	Fons	Nan.Coll	Peu	Car.	P. S. altr.	NMI	Tot. frag.
1021		18	Campaniana A Tardana	Lamb. 5				1				1			1	2
Observacions								fase hist								Restaur.
UE	Localit.	Codi	Classe	Forma	TPQm ind.	TAQm ind.	Fase	Inf	Vor.	Fons	Nan.Coll	Peu	Car.	P. S. altr.	NMI	Tot. frag.
1021		21	Campaniana B- oide	pàtera				2							1	2
Observacions								fase hist								Restaur.

Localit.	Codi	Classe	Forma	TPQm	TAQm	Fase	Inf	Vor.	Fons	Nan.	Coll	Peu	Car.	P. S.	altr.	NMI	Tot. frag.	
1021	27	Cer. grisa de imitació vernís negre	patera														1	
Observacions		decoració acanalada i imitació d'una rodeta		1600	1625			1									Restaur.	
UE	Localit.	Codi	Classe	Forma	TPQm	TAQm	Fase <td>Inf</td> <td>Vor.</td> <td>Fons</td> <td>Nan.</td> <td>Coll</td> <td>Peu</td> <td>Car.</td> <td>P. S.</td> <td>altr.</td> <td>NMI</td> <td>Tot. frag.</td>	Inf	Vor.	Fons	Nan.	Coll	Peu	Car.	P. S.	altr.	NMI	Tot. frag.
1021	71	Cer. comuna romana d'engalba roja	bol															1
Observacions				1600	1625													Restaur.
UE	Localit.	Codi	Classe	Forma	TPQm	TAQm	Fase <td>Inf</td> <td>Vor.</td> <td>Fons</td> <td>Nan.</td> <td>Coll</td> <td>Peu</td> <td>Car.</td> <td>P. S.</td> <td>altr.</td> <td>NMI</td> <td>Tot. frag.</td>	Inf	Vor.	Fons	Nan.	Coll	Peu	Car.	P. S.	altr.	NMI	Tot. frag.
1021	71	Cer. comuna romana d'engalba roja	gerra															2
Observacions				1600	1625													Restaur.
UE	Localit.	Codi	Classe	Forma	TPQm	TAQm	Fase <td>Inf</td> <td>Vor.</td> <td>Fons</td> <td>Nan.</td> <td>Coll</td> <td>Peu</td> <td>Car.</td> <td>P. S.</td> <td>altr.</td> <td>NMI</td> <td>Tot. frag.</td>	Inf	Vor.	Fons	Nan.	Coll	Peu	Car.	P. S.	altr.	NMI	Tot. frag.
1021	71	Cer. comuna romana d'engalba roja	gerreta															1
Observacions				1600	1625													Restaur.
UE	Localit.	Codi	Classe	Forma	TPQm	TAQm	Fase <td>Inf</td> <td>Vor.</td> <td>Fons</td> <td>Nan.</td> <td>Coll</td> <td>Peu</td> <td>Car.</td> <td>P. S.</td> <td>altr.</td> <td>NMI</td> <td>Tot. frag.</td>	Inf	Vor.	Fons	Nan.	Coll	Peu	Car.	P. S.	altr.	NMI	Tot. frag.
1021	85	Cer. ibèrica oxidada no decorada.																1
Observacions				1600	1625													Restaur.
UE	Localit.	Codi	Classe	Forma	TPQm	TAQm	Fase <td>Inf</td> <td>Vor.</td> <td>Fons</td> <td>Nan.</td> <td>Coll</td> <td>Peu</td> <td>Car.</td> <td>P. S.</td> <td>altr.</td> <td>NMI</td> <td>Tot. frag.</td>	Inf	Vor.	Fons	Nan.	Coll	Peu	Car.	P. S.	altr.	NMI	Tot. frag.
1021	86	Cer. ibèrica pintada																0
Observacions				1600	1625													Restaur.
UE	Localit.	Codi	Classe	Forma	TPQm	TAQm	Fase <td>Inf</td> <td>Vor.</td> <td>Fons</td> <td>Nan.</td> <td>Coll</td> <td>Peu</td> <td>Car.</td> <td>P. S.</td> <td>altr.</td> <td>NMI</td> <td>Tot. frag.</td>	Inf	Vor.	Fons	Nan.	Coll	Peu	Car.	P. S.	altr.	NMI	Tot. frag.
1021	86	Cer. ibèrica pintada	kalathoide															1
Observacions				1600	1625													Restaur.
UE	Localit.	Codi	Classe	Forma	TPQm	TAQm	Fase <td>Inf</td> <td>Vor.</td> <td>Fons</td> <td>Nan.</td> <td>Coll</td> <td>Peu</td> <td>Car.</td> <td>P. S.</td> <td>altr.</td> <td>NMI</td> <td>Tot. frag.</td>	Inf	Vor.	Fons	Nan.	Coll	Peu	Car.	P. S.	altr.	NMI	Tot. frag.
1021	87	Cer. ibèrica engalba blanca	tancada															1
Observacions				1600	1625													Restaur.
UE	Localit.	Codi	Classe	Forma	TPQm	TAQm	Fase <td>Inf</td> <td>Vor.</td> <td>Fons</td> <td>Nan.</td> <td>Coll</td> <td>Peu</td> <td>Car.</td> <td>P. S.</td> <td>altr.</td> <td>NMI</td> <td>Tot. frag.</td>	Inf	Vor.	Fons	Nan.	Coll	Peu	Car.	P. S.	altr.	NMI	Tot. frag.
1021	96	Itàlica																1
Observacions				1600	1625													Restaur.
UE	Localit.	Codi	Classe	Forma	TPQm	TAQm	Fase <td>Inf</td> <td>Vor.</td> <td>Fons</td> <td>Nan.</td> <td>Coll</td> <td>Peu</td> <td>Car.</td> <td>P. S.</td> <td>altr.</td> <td>NMI</td> <td>Tot. frag.</td>	Inf	Vor.	Fons	Nan.	Coll	Peu	Car.	P. S.	altr.	NMI	Tot. frag.
1021	128	Grisa medieval cristiana	cassola															1
Observacions				1600	1625													Restaur.
UE	Localit.	Codi	Classe	Forma	TPQm	TAQm	Fase <td>Inf</td> <td>Vor.</td> <td>Fons</td> <td>Nan.</td> <td>Coll</td> <td>Peu</td> <td>Car.</td> <td>P. S.</td> <td>altr.</td> <td>NMI</td> <td>Tot. frag.</td>	Inf	Vor.	Fons	Nan.	Coll	Peu	Car.	P. S.	altr.	NMI	Tot. frag.
1021	128	Grisa medieval cristiana	olla															1
Observacions				1600	1625													Restaur.

Localit.	Codi	Classe	Forma	TPQm	1600	TAQm	1625	Fase	Inf	Vor.	Fons	Nan.	Coll	Peu	Car.	P. S.	altr.	NMI	Tot. frag.			
1021	142	Oxidada moderna	tancada						27										2	29		
Observacions									fase hist											Restaur.		
UE	Localit.	Codi	Classe	Forma	TPQm	1600	TAQm	1625	Fase	Nº inv.	Inf	Vor.	Fons	Nan.	Coll	Peu	Car.	P. S.	altr.	NMI	Tot. frag.	
1021	143	Reduïda moderna	olla						1												1	1
Observacions									fase hist												Restaur.	
UE	Localit.	Codi	Classe	Forma	TPQm	1600	TAQm	1625	Fase	Nº inv.	Inf	Vor.	Fons	Nan.	Coll	Peu	Car.	P. S.	altr.	NMI	Tot. frag.	
1021	144	Oxidada vidrada moderna	servidora						2	1											1	3
Observacions									fase hist												Restaur.	
UE	Localit.	Codi	Classe	Forma	TPQm	1600	TAQm	1625	Fase	Nº inv.	Inf	Vor.	Fons	Nan.	Coll	Peu	Car.	P. S.	altr.	NMI	Tot. frag.	
1021	144	Oxidada vidrada moderna	tancada						4												4	4
Observacions									fase hist												Restaur.	
UE	Localit.	Codi	Classe	Forma	TPQm	1600	TAQm	1625	Fase	Nº inv.	Inf	Vor.	Fons	Nan.	Coll	Peu	Car.	P. S.	altr.	NMI	Tot. frag.	
1021	145	Oxidada vidrada moderna de cuina	olla						3												1	4
Observacions									fase hist												Restaur.	
UE	Localit.	Codi	Classe	Forma	TPQm	1600	TAQm	1625	Fase	Nº inv.	Inf	Vor.	Fons	Nan.	Coll	Peu	Car.	P. S.	altr.	NMI	Tot. frag.	
1021	145	Oxidada vidrada moderna de cuina	tupi						1												1	1
Observacions									fase hist												Restaur.	
UE	Localit.	Codi	Classe	Forma	TPQm	1600	TAQm	1625	Fase	Nº inv.	Inf	Vor.	Fons	Nan.	Coll	Peu	Car.	P. S.	altr.	NMI	Tot. frag.	
1021	146	Vidrada blanca moderna	escudella																		1	1
Observacions									fase hist												Restaur.	
UE	Localit.	Codi	Classe	Forma	TPQm	1600	TAQm	1625	Fase	Nº inv.	Inf	Vor.	Fons	Nan.	Coll	Peu	Car.	P. S.	altr.	NMI	Tot. frag.	
1021	146	Vidrada blanca moderna	plat C.P. T.F. IV nº 10						2												2	2
Observacions									fase hist												Restaur.	
UE	Localit.	Codi	Classe	Forma	TPQm	1600	TAQm	1625	Fase	Nº inv.	Inf	Vor.	Fons	Nan.	Coll	Peu	Car.	P. S.	altr.	NMI	Tot. frag.	
1021	146	Vidrada blanca moderna	plat C.P. T.F. IV nº 9						1												3	5
Observacions									fase hist												Restaur.	
UE	Localit.	Codi	Classe	Forma	TPQm	1600	TAQm	1625	Fase	Nº inv.	Inf	Vor.	Fons	Nan.	Coll	Peu	Car.	P. S.	altr.	NMI	Tot. frag.	
1021	148	Vidrada blanc i reflex metàl·lic moderna	escudella						1												1	1
Observacions									fase hist												Restaur.	
UE	Localit.	Codi	Classe	Forma	TPQm	1600	TAQm	1625	Fase	Nº inv.	Inf	Vor.	Fons	Nan.	Coll	Peu	Car.	P. S.	altr.	NMI	Tot. frag.	
1021	148	Vidrada blanc i reflex metàl·lic moderna	plat						2	1											2	4
Observacions									fase hist												Restaur.	

UE	Localit.	Codi	Classe	Forma	TPQm	1600	TAQm	1625	Fase	Inf	Vor.	Fons	Nan.	Coll	Peu	Car.	P. S.	altr.	NMI	Tot. frag.		
1021		156	Pintada moderna	gerra						4										1	420	5
Observacions										fase hist												Restaur.
UE	Localit.	Codi	Classe	Forma	TPQm	1600	TAQm	1625	Fase <td>Inf</td> <td>Vor.</td> <td>Fons</td> <td>Nan.</td> <td>Coll</td> <td>Peu</td> <td>Car.</td> <td>P. S.</td> <td>altr.</td> <td>NMI</td> <td>Tot. frag.</td>	Inf	Vor.	Fons	Nan.	Coll	Peu	Car.	P. S.	altr.	NMI	Tot. frag.		
1021		171	Vidrada blau de dos tons moderna	plat						1	1										1	2
Observacions										fase hist												Restaur.
UE	Localit.	Codi	Classe	Forma	TPQm	1600	TAQm	1625	Fase <td>Inf</td> <td>Vor.</td> <td>Fons</td> <td>Nan.</td> <td>Coll</td> <td>Peu</td> <td>Car.</td> <td>P. S.</td> <td>altr.</td> <td>NMI</td> <td>Tot. frag.</td>	Inf	Vor.	Fons	Nan.	Coll	Peu	Car.	P. S.	altr.	NMI	Tot. frag.		
1021		177	Gris ibèrica	oberta						1											1	1
Observacions										fase hist												Restaur.
UE	Localit.	Codi	Classe	Forma	TPQm	1600	TAQm	1625	Fase <td>Inf</td> <td>Vor.</td> <td>Fons</td> <td>Nan.</td> <td>Coll</td> <td>Peu</td> <td>Car.</td> <td>P. S.</td> <td>altr.</td> <td>NMI</td> <td>Tot. frag.</td>	Inf	Vor.	Fons	Nan.	Coll	Peu	Car.	P. S.	altr.	NMI	Tot. frag.		
1021		177	Gris ibèrica	tancada						2											2	2
Observacions										fase hist												Restaur.
UE	Localit.	Codi	Classe	Forma	TPQm	1600	TAQm	1625	Fase <td>Inf</td> <td>Vor.</td> <td>Fons</td> <td>Nan.</td> <td>Coll</td> <td>Peu</td> <td>Car.</td> <td>P. S.</td> <td>altr.</td> <td>NMI</td> <td>Tot. frag.</td>	Inf	Vor.	Fons	Nan.	Coll	Peu	Car.	P. S.	altr.	NMI	Tot. frag.		
1021		178	Cer. grollera a torn ibèrica	olla						1	1										1	2
Observacions										fase hist												Restaur.
UE	Localit.	Codi	Classe	Forma	TPQm	1600	TAQm	1625	Fase <td>Inf</td> <td>Vor.</td> <td>Fons</td> <td>Nan.</td> <td>Coll</td> <td>Peu</td> <td>Car.</td> <td>P. S.</td> <td>altr.</td> <td>NMI</td> <td>Tot. frag.</td>	Inf	Vor.	Fons	Nan.	Coll	Peu	Car.	P. S.	altr.	NMI	Tot. frag.		
1021		300	Bronze	agulla						3											3	3
Observacions										fase hist												Restaur.
UE	Localit.	Codi	Classe	Forma	TPQm	1600	TAQm	1625	Fase <td>Inf</td> <td>Vor.</td> <td>Fons</td> <td>Nan.</td> <td>Coll</td> <td>Peu</td> <td>Car.</td> <td>P. S.</td> <td>altr.</td> <td>NMI</td> <td>Tot. frag.</td>	Inf	Vor.	Fons	Nan.	Coll	Peu	Car.	P. S.	altr.	NMI	Tot. frag.		
1021		301	Ferro							2											2	2
Observacions										fase hist												Restaur.
UE	Localit.	Codi	Classe	Forma	TPQm	1600	TAQm	1625	Fase <td>Inf</td> <td>Vor.</td> <td>Fons</td> <td>Nan.</td> <td>Coll</td> <td>Peu</td> <td>Car.</td> <td>P. S.</td> <td>altr.</td> <td>NMI</td> <td>Tot. frag.</td>	Inf	Vor.	Fons	Nan.	Coll	Peu	Car.	P. S.	altr.	NMI	Tot. frag.		
1021		403	Calcària	morter						1											1	1
Observacions										fase hist												Restaur.
UE	Localit.	Codi	Classe	Forma	TPQm	1600	TAQm	1625	Fase <td>Inf</td> <td>Vor.</td> <td>Fons</td> <td>Nan.</td> <td>Coll</td> <td>Peu</td> <td>Car.</td> <td>P. S.</td> <td>altr.</td> <td>NMI</td> <td>Tot. frag.</td>	Inf	Vor.	Fons	Nan.	Coll	Peu	Car.	P. S.	altr.	NMI	Tot. frag.		
1021		512	Teula àrab							2											2	2
Observacions										fase hist												Restaur.
UE	Localit.	Codi	Classe	Forma	TPQm	1600	TAQm	1625	Fase <td>Inf</td> <td>Vor.</td> <td>Fons</td> <td>Nan.</td> <td>Coll</td> <td>Peu</td> <td>Car.</td> <td>P. S.</td> <td>altr.</td> <td>NMI</td> <td>Tot. frag.</td>	Inf	Vor.	Fons	Nan.	Coll	Peu	Car.	P. S.	altr.	NMI	Tot. frag.		
1021		700	Vidre							1											1	1
Observacions										fase hist												Restaur.
UE	Localit.	Codi	Classe	Forma	TPQm	1600	TAQm	1625	Fase <td>Inf</td> <td>Vor.</td> <td>Fons</td> <td>Nan.</td> <td>Coll</td> <td>Peu</td> <td>Car.</td> <td>P. S.</td> <td>altr.</td> <td>NMI</td> <td>Tot. frag.</td>	Inf	Vor.	Fons	Nan.	Coll	Peu	Car.	P. S.	altr.	NMI	Tot. frag.		
1021		800	Macrofauna							8											8	8
Observacions										fase hist												Restaur.

Localit.	Codi	Classe	Forma	TPQm	1650	TAQm	1850	Fase	Inf	Vor.	Fons	Nan.Coll	Peu	Car.	P. S. altr.	NMI	Tot. frag.		
1022	71	Cer. comuna romana d'engalba roja	tancada						1								1		
Observacions				TPQm	1650	TAQm	1850	Fase	fase hist									Restaur.	
UE	Localit.	Codi	Classe	Forma				Nº inv.	Inf	Vor.	Fons	Nan.Coll	Peu	Car.	P. S. altr.	NMI	Tot. frag.		
1022	82	Grisa emporitana	gerra						2								2		
Observacions				TPQm	1650	TAQm	1850	Fase	fase hist									Restaur.	
UE	Localit.	Codi	Classe	Forma				Nº inv.	Inf	Vor.	Fons	Nan.Coll	Peu	Car.	P. S. altr.	NMI	Tot. frag.		
1022	86	Cer. ibèrica pintada	tancada						1								1		
Observacions				TPQm	1650	TAQm	1850	Fase	fase hist									Restaur.	
UE	Localit.	Codi	Classe	Forma				Nº inv.	Inf	Vor.	Fons	Nan.Coll	Peu	Car.	P. S. altr.	NMI	Tot. frag.		
1022	142	Oxidada moderna	gerra						23	1	4	3				4	31		
Observacions				TPQm	1650	TAQm	1850	Fase	fase hist									Restaur.	
UE	Localit.	Codi	Classe	Forma				Nº inv.	Inf	Vor.	Fons	Nan.Coll	Peu	Car.	P. S. altr.	NMI	Tot. frag.		
1022	143	Reduïda moderna	gerra						7			1				1	8		
Observacions				TPQm	1650	TAQm	1850	Fase	fase hist									Restaur.	
UE	Localit.	Codi	Classe	Forma				Nº inv.	Inf	Vor.	Fons	Nan.Coll	Peu	Car.	P. S. altr.	NMI	Tot. frag.		
1022	144	Oxidada vidrada moderna	oberta						1								1		
Observacions				TPQm	1650	TAQm	1850	Fase	fase hist									Restaur.	
UE	Localit.	Codi	Classe	Forma				Nº inv.	Inf	Vor.	Fons	Nan.Coll	Peu	Car.	P. S. altr.	NMI	Tot. frag.		
1022	144	Oxidada vidrada moderna	servidora CP-TF.V.11						1								1		
Observacions				TPQm	1650	TAQm	1850	Fase	fase hist									Restaur.	
UE	Localit.	Codi	Classe	Forma				Nº inv.	Inf	Vor.	Fons	Nan.Coll	Peu	Car.	P. S. altr.	NMI	Tot. frag.		
1022	144	Oxidada vidrada moderna	servidores						3								3		
Observacions				TPQm	1650	TAQm	1850	Fase	fase hist									Restaur.	
UE	Localit.	Codi	Classe	Forma				Nº inv.	Inf	Vor.	Fons	Nan.Coll	Peu	Car.	P. S. altr.	NMI	Tot. frag.		
1022	144	Oxidada vidrada moderna	tancada						11			1				2	13		
Observacions				TPQm	1650	TAQm	1850	Fase	fase hist									Restaur.	
UE	Localit.	Codi	Classe	Forma				Nº inv.	Inf	Vor.	Fons	Nan.Coll	Peu	Car.	P. S. altr.	NMI	Tot. frag.		
1022	145	Oxidada vidrada moderna de cuina	olla						4			1				1	5		
Observacions				TPQm	1650	TAQm	1850	Fase	fase hist									Restaur.	
UE	Localit.	Codi	Classe	Forma				Nº inv.	Inf	Vor.	Fons	Nan.Coll	Peu	Car.	P. S. altr.	NMI	Tot. frag.		
1022	148	Vidrada blanc i reflex metàl·lic moderna	bol													1	1		
Observacions				TPQm	1650	TAQm	1850	Fase	fase hist									Restaur.	

UE	Localit.	Codi	Classe	Forma	TPQm	TAQm	Fase	Inf	Vor.	Fons	Nan.	Coll	Peu	Car.	P. S.	altr.	NMI	Tot. frag.		
1022		149	Vidrada blanc i blau moderna	escudella d'orelleta														1	1	
Observacions									fase hist										Restaur.	
UE	Localit.	Codi	Classe	Forma	TPQm	TAQm	Fase <td>Nº inv.</td> <td>Inf</td> <td>Vor.</td> <td>Fons</td> <td>Nan.</td> <td>Coll</td> <td>Peu</td> <td>Car.</td> <td>P. S.</td> <td>altr.</td> <td>NMI</td> <td>Tot. frag.</td>	Nº inv.	Inf	Vor.	Fons	Nan.	Coll	Peu	Car.	P. S.	altr.	NMI	Tot. frag.	
1022		149	Vidrada blanc i blau moderna	plat															1	1
Observacions										fase hist										Restaur.
UE	Localit.	Codi	Classe	Forma	TPQm	TAQm	Fase <td>Nº inv.</td> <td>Inf</td> <td>Vor.</td> <td>Fons</td> <td>Nan.</td> <td>Coll</td> <td>Peu</td> <td>Car.</td> <td>P. S.</td> <td>altr.</td> <td>NMI</td> <td>Tot. frag.</td>	Nº inv.	Inf	Vor.	Fons	Nan.	Coll	Peu	Car.	P. S.	altr.	NMI	Tot. frag.	
1022		151	Vidrada blanc, blau, verd i groc	disc retallat															1	1
Observacions										fase hist										Restaur.
UE	Localit.	Codi	Classe	Forma	TPQm	TAQm	Fase <td>Nº inv.</td> <td>Inf</td> <td>Vor.</td> <td>Fons</td> <td>Nan.</td> <td>Coll</td> <td>Peu</td> <td>Car.</td> <td>P. S.</td> <td>altr.</td> <td>NMI</td> <td>Tot. frag.</td>	Nº inv.	Inf	Vor.	Fons	Nan.	Coll	Peu	Car.	P. S.	altr.	NMI	Tot. frag.	
1022		151	Vidrada blanc, blau, verd i groc	esudella															1	2
Observacions										fase hist										Restaur.
UE	Localit.	Codi	Classe	Forma	TPQm	TAQm	Fase <td>Nº inv.</td> <td>Inf</td> <td>Vor.</td> <td>Fons</td> <td>Nan.</td> <td>Coll</td> <td>Peu</td> <td>Car.</td> <td>P. S.</td> <td>altr.</td> <td>NMI</td> <td>Tot. frag.</td>	Nº inv.	Inf	Vor.	Fons	Nan.	Coll	Peu	Car.	P. S.	altr.	NMI	Tot. frag.	
1022		151	Vidrada blanc, blau, verd i groc	plat															1	1
Observacions										fase hist										Restaur.
UE	Localit.	Codi	Classe	Forma	TPQm	TAQm	Fase <td>Nº inv.</td> <td>Inf</td> <td>Vor.</td> <td>Fons</td> <td>Nan.</td> <td>Coll</td> <td>Peu</td> <td>Car.</td> <td>P. S.</td> <td>altr.</td> <td>NMI</td> <td>Tot. frag.</td>	Nº inv.	Inf	Vor.	Fons	Nan.	Coll	Peu	Car.	P. S.	altr.	NMI	Tot. frag.	
1022		156	Pintada moderna	gerra															5	5
Observacions										fase hist										Restaur.
UE	Localit.	Codi	Classe	Forma	TPQm	TAQm	Fase <td>Nº inv.</td> <td>Inf</td> <td>Vor.</td> <td>Fons</td> <td>Nan.</td> <td>Coll</td> <td>Peu</td> <td>Car.</td> <td>P. S.</td> <td>altr.</td> <td>NMI</td> <td>Tot. frag.</td>	Nº inv.	Inf	Vor.	Fons	Nan.	Coll	Peu	Car.	P. S.	altr.	NMI	Tot. frag.	
1022		177	Gris ibèrica	tancada															1	3
Observacions										fase hist										Restaur.
UE	Localit.	Codi	Classe	Forma	TPQm	TAQm	Fase <td>Nº inv.</td> <td>Inf</td> <td>Vor.</td> <td>Fons</td> <td>Nan.</td> <td>Coll</td> <td>Peu</td> <td>Car.</td> <td>P. S.</td> <td>altr.</td> <td>NMI</td> <td>Tot. frag.</td>	Nº inv.	Inf	Vor.	Fons	Nan.	Coll	Peu	Car.	P. S.	altr.	NMI	Tot. frag.	
1022		178	Cer. grollera a torn ibèrica	tancada															1	1
Observacions										fase hist										Restaur.
UE	Localit.	Codi	Classe	Forma	TPQm	TAQm	Fase <td>Nº inv.</td> <td>Inf</td> <td>Vor.</td> <td>Fons</td> <td>Nan.</td> <td>Coll</td> <td>Peu</td> <td>Car.</td> <td>P. S.</td> <td>altr.</td> <td>NMI</td> <td>Tot. frag.</td>	Nº inv.	Inf	Vor.	Fons	Nan.	Coll	Peu	Car.	P. S.	altr.	NMI	Tot. frag.	
1022		300	Bronze	agulla															2	2
Observacions										fase hist										Restaur.
UE	Localit.	Codi	Classe	Forma	TPQm	TAQm	Fase <td>Nº inv.</td> <td>Inf</td> <td>Vor.</td> <td>Fons</td> <td>Nan.</td> <td>Coll</td> <td>Peu</td> <td>Car.</td> <td>P. S.</td> <td>altr.</td> <td>NMI</td> <td>Tot. frag.</td>	Nº inv.	Inf	Vor.	Fons	Nan.	Coll	Peu	Car.	P. S.	altr.	NMI	Tot. frag.	
1022		301	Ferro	bala de canó															1	1
Observacions										fase hist										Restaur.
UE	Localit.	Codi	Classe	Forma	TPQm	TAQm	Fase <td>Nº inv.</td> <td>Inf</td> <td>Vor.</td> <td>Fons</td> <td>Nan.</td> <td>Coll</td> <td>Peu</td> <td>Car.</td> <td>P. S.</td> <td>altr.</td> <td>NMI</td> <td>Tot. frag.</td>	Nº inv.	Inf	Vor.	Fons	Nan.	Coll	Peu	Car.	P. S.	altr.	NMI	Tot. frag.	
1022		301	Ferro	informe															1	1
Observacions										fase hist										Restaur.
UE	Localit.	Codi	Classe	Forma	TPQm	TAQm	Fase <td>Nº inv.</td> <td>Inf</td> <td>Vor.</td> <td>Fons</td> <td>Nan.</td> <td>Coll</td> <td>Peu</td> <td>Car.</td> <td>P. S.</td> <td>altr.</td> <td>NMI</td> <td>Tot. frag.</td>	Nº inv.	Inf	Vor.	Fons	Nan.	Coll	Peu	Car.	P. S.	altr.	NMI	Tot. frag.	
1022		301	Ferro	informe															1	1
Observacions										fase hist										Restaur.

UE	Localit.	Codi	Classe	Forma	TPQm	TAQm	Fase	Nº inv.	Inf	Vor.	Fons	Nan.Coll	Peu	Car.	P. S.	altr.	NMI	Tot. frag.	
1022		403	Calçària	element constructiu					2									1	2
Observacions					1650	1850	Fase		fase hist										Restaur.
UE	Localit.	Codi	Classe	Forma	TPQm	TAQm	Fase	Nº inv.	Inf	Vor.	Fons <td>Nan.Coll</td> <td>Peu</td> <td>Car.</td> <td>P. S.</td> <td>altr.</td> <td>NMI</td> <td>Tot. frag.</td>	Nan.Coll	Peu	Car.	P. S.	altr.	NMI	Tot. frag.	
1022		408	Còdols	tap de pedra					1									1	1
Observacions					1650	1850	Fase		fase hist										Restaur.
UE	Localit.	Codi	Classe	Forma	TPQm	TAQm	Fase	Nº inv.	Inf	Vor.	Fons <td>Nan.Coll</td> <td>Peu</td> <td>Car.</td> <td>P. S.</td> <td>altr.</td> <td>NMI</td> <td>Tot. frag.</td>	Nan.Coll	Peu	Car.	P. S.	altr.	NMI	Tot. frag.	
1022		512	Teula àrab						8									1	8
Observacions					1650	1850	Fase		fase hist										Restaur.
UE	Localit.	Codi	Classe	Forma	TPQm	TAQm	Fase	Nº inv.	Inf	Vor.	Fons <td>Nan.Coll</td> <td>Peu</td> <td>Car.</td> <td>P. S.</td> <td>altr.</td> <td>NMI</td> <td>Tot. frag.</td>	Nan.Coll	Peu	Car.	P. S.	altr.	NMI	Tot. frag.	
1022		513	Rajola						1									1	1
Observacions					1650	1850	Fase		fase hist										Restaur.
UE	Localit.	Codi	Classe	Forma	TPQm	TAQm	Fase	Nº inv.	Inf	Vor.	Fons <td>Nan.Coll</td> <td>Peu</td> <td>Car.</td> <td>P. S.</td> <td>altr.</td> <td>NMI</td> <td>Tot. frag.</td>	Nan.Coll	Peu	Car.	P. S.	altr.	NMI	Tot. frag.	
1022		700	Vidre	indeterminada					1									1	1
Observacions					TPQm	TAQm	Fase		fase hist										Restaur.
UE	Localit.	Codi	Classe	Forma	TPQm	TAQm	Fase	Nº inv.	Inf	Vor.	Fons <td>Nan.Coll</td> <td>Peu</td> <td>Car.</td> <td>P. S.</td> <td>altr.</td> <td>NMI</td> <td>Tot. frag.</td>	Nan.Coll	Peu	Car.	P. S.	altr.	NMI	Tot. frag.	
1022		700	Vidre	tancada					3									1	3
Observacions					TPQm	TAQm	Fase		fase hist										Restaur.
UE	Localit.	Codi	Classe	Forma	TPQm	TAQm	Fase	Nº inv.	Inf	Vor.	Fons <td>Nan.Coll</td> <td>Peu</td> <td>Car.</td> <td>P. S.</td> <td>altr.</td> <td>NMI</td> <td>Tot. frag.</td>	Nan.Coll	Peu	Car.	P. S.	altr.	NMI	Tot. frag.	
1022		800	Macrofauna						15										15
Observacions					1650	1850	Fase		fase hist										Restaur.
UE	Localit.	Codi	Classe	Forma	TPQm	TAQm	Fase	Nº inv.	Inf	Vor.	Fons <td>Nan.Coll</td> <td>Peu</td> <td>Car.</td> <td>P. S.</td> <td>altr.</td> <td>NMI</td> <td>Tot. frag.</td>	Nan.Coll	Peu	Car.	P. S.	altr.	NMI	Tot. frag.	
1024		23	Campaniana de tipus emporità	pàtera					2									1	2
Observacions					TPQm	TAQm	Fase		fase hist										Restaur.
UE	Localit.	Codi	Classe	Forma	TPQm	TAQm	Fase	Nº inv.	Inf	Vor.	Fons <td>Nan.Coll</td> <td>Peu</td> <td>Car.</td> <td>P. S.</td> <td>altr.</td> <td>NMI</td> <td>Tot. frag.</td>	Nan.Coll	Peu	Car.	P. S.	altr.	NMI	Tot. frag.	
1024		56	Parets fines tardo-republicanes	tancada					1									1	1
Observacions					TPQm	TAQm	Fase		fase hist										Restaur.
UE	Localit.	Codi	Classe	Forma	TPQm	TAQm	Fase	Nº inv.	Inf	Vor.	Fons <td>Nan.Coll</td> <td>Peu</td> <td>Car.</td> <td>P. S.</td> <td>altr.</td> <td>NMI</td> <td>Tot. frag.</td>	Nan.Coll	Peu	Car.	P. S.	altr.	NMI	Tot. frag.	
1024		71	Cer. comuna romana d'engaliba roja	bol					1									1	1
Observacions					1300	1500	Fase		fase hist										Restaur.
UE	Localit.	Codi	Classe	Forma	TPQm	TAQm	Fase	Nº inv.	Inf	Vor.	Fons <td>Nan.Coll</td> <td>Peu</td> <td>Car.</td> <td>P. S.</td> <td>altr.</td> <td>NMI</td> <td>Tot. frag.</td>	Nan.Coll	Peu	Car.	P. S.	altr.	NMI	Tot. frag.	
1024		71	Cer. comuna romana d'engaliba roja	gerra					4									3	5
Observacions					1300	1500	Fase		fase hist										Restaur.

UE	Localit.	Codi	Classe	Forma	TPQm	TAQm	Fase	Inf	Vor.	Fons	Nan.	Coll	Peu	Car.	P. S.	altr.	NMI	Tot. frag.				
1024		87	Cer. ibèrica engalba blanca	gerreta	1300	1500		4	1									2	5			
Observacions								fase hist													Restaur.	
UE	Localit.	Codi	Classe	Forma	TPQm	TAQm	Fase	Inf	Vor.	Fons <td>Nan.</td> <td>Coll</td> <td>Peu</td> <td>Car.</td> <td>P. S.</td> <td>altr.</td> <td>NMI</td> <td>Tot. frag.</td>	Nan.	Coll	Peu	Car.	P. S.	altr.	NMI	Tot. frag.				
1024		99	Africana					1										1	1			
Observacions								fase hist													Restaur.	
UE	Localit.	Codi	Classe	Forma	TPQm	TAQm	Fase	Inf	Vor.	Fons <td>Nan.</td> <td>Coll</td> <td>Peu</td> <td>Car.</td> <td>P. S.</td> <td>altr.</td> <td>NMI</td> <td>Tot. frag.</td>	Nan.	Coll	Peu	Car.	P. S.	altr.	NMI	Tot. frag.				
1024		127	Oxidada medieval cristinana	gerra	1300	1500		27		1	1							1	29			
Observacions								fase hist													Restaur.	
UE	Localit.	Codi	Classe	Forma	TPQm	TAQm	Fase	Inf	Vor.	Fons <td>Nan.</td> <td>Coll</td> <td>Peu</td> <td>Car.</td> <td>P. S.</td> <td>altr.</td> <td>NMI</td> <td>Tot. frag.</td>	Nan.	Coll	Peu	Car.	P. S.	altr.	NMI	Tot. frag.				
1024		127	Oxidada medieval cristinana	olla d'ala SU-TF.III.29	1300	1500		4	1									1	5			
Observacions								fase hist													Restaur.	
UE	Localit.	Codi	Classe	Forma	TPQm	TAQm	Fase	Inf	Vor.	Fons <td>Nan.</td> <td>Coll</td> <td>Peu</td> <td>Car.</td> <td>P. S.</td> <td>altr.</td> <td>NMI</td> <td>Tot. frag.</td>	Nan.	Coll	Peu	Car.	P. S.	altr.	NMI	Tot. frag.				
1024		129	Oxidada vidrada medieval cristiana	tancada	1300	1500		2										2	2			
Observacions								fase hist													Restaur.	
UE	Localit.	Codi	Classe	Forma	TPQm	TAQm	Fase	Inf	Vor.	Fons <td>Nan.</td> <td>Coll</td> <td>Peu</td> <td>Car.</td> <td>P. S.</td> <td>altr.</td> <td>NMI</td> <td>Tot. frag.</td>	Nan.	Coll	Peu	Car.	P. S.	altr.	NMI	Tot. frag.				
1024		140	Pintada medieval cristiana	gerra	1300	1500		3										1	3			
Observacions								fase hist													Restaur.	
UE	Localit.	Codi	Classe	Forma	TPQm	TAQm	Fase	Inf	Vor.	Fons <td>Nan.</td> <td>Coll</td> <td>Peu</td> <td>Car.</td> <td>P. S.</td> <td>altr.</td> <td>NMI</td> <td>Tot. frag.</td>	Nan.	Coll	Peu	Car.	P. S.	altr.	NMI	Tot. frag.				
1024		177	Gris ibèrica	tancada	1300	1500		1										1	1			
Observacions								fase hist													Restaur.	
UE	Localit.	Codi	Classe	Forma	TPQm	TAQm	Fase	Inf	Vor.	Fons <td>Nan.</td> <td>Coll</td> <td>Peu</td> <td>Car.</td> <td>P. S.</td> <td>altr.</td> <td>NMI</td> <td>Tot. frag.</td>	Nan.	Coll	Peu	Car.	P. S.	altr.	NMI	Tot. frag.				
1024		307	Numismàtica					1										1	1			
Observacions								fase hist													Restaur.	
UE	Localit.	Codi	Classe	Forma	TPQm	TAQm	Fase	Inf	Vor.	Fons <td>Nan.</td> <td>Coll</td> <td>Peu</td> <td>Car.</td> <td>P. S.</td> <td>altr.</td> <td>NMI</td> <td>Tot. frag.</td>	Nan.	Coll	Peu	Car.	P. S.	altr.	NMI	Tot. frag.				
1024		800	Macrofauna					4										1	4			
Observacions								fase hist													Restaur.	
UE	Localit.	Codi	Classe	Forma	TPQm	TAQm	Fase	Inf	Vor.	Fons <td>Nan.</td> <td>Coll</td> <td>Peu</td> <td>Car.</td> <td>P. S.</td> <td>altr.</td> <td>NMI</td> <td>Tot. frag.</td>	Nan.	Coll	Peu	Car.	P. S.	altr.	NMI	Tot. frag.				
1025		18	Campaniana A Tardana	bol				1										1	1			
Observacions								fase hist													Restaur.	
UE	Localit.	Codi	Classe	Forma	TPQm	TAQm	Fase	Inf	Vor.	Fons <td>Nan.</td> <td>Coll</td> <td>Peu</td> <td>Car.</td> <td>P. S.</td> <td>altr.</td> <td>NMI</td> <td>Tot. frag.</td>	Nan.	Coll	Peu	Car.	P. S.	altr.	NMI	Tot. frag.				
1025		21	Campaniana B- oide	pàtera														2	2			
Observacions								fase hist													Restaur.	

UE	Localit.	Codi	Classe	Forma	TPQm	TAQm	Fase	Inf	Vor.	Fons	Nan.Coll	Peu	Car.	P. S.	altr.	NMI	Tot. frag.
1025		27	Cer. grisa de imitació vernís negre	patèra				1									1
	Observacions							fase hist									Restaur.
UE	Localit.	Codi	Classe	Forma	TPQm	TAQm	Fase	Inf	Vor.	Fons	Nan.Coll <td>Peu</td> <td>Car.</td> <td>P. S.</td> <td>altr.</td> <td>NMI</td> <td>Tot. frag.</td>	Peu	Car.	P. S.	altr.	NMI	Tot. frag.
1025		64	Cer. comuna itàlica	COM IT 4b				1									1
	Observacions							fase hist									Restaur.
UE	Localit.	Codi	Classe	Forma	TPQm	TAQm	Fase	Inf	Vor.	Fons	Nan.Coll <td>Peu</td> <td>Car.</td> <td>P. S.</td> <td>altr.</td> <td>NMI</td> <td>Tot. frag.</td>	Peu	Car.	P. S.	altr.	NMI	Tot. frag.
1025		64	Cer. comuna itàlica	tapadora				1									1
	Observacions							fase hist									Restaur.
UE	Localit.	Codi	Classe	Forma	TPQm	TAQm	Fase	Inf	Vor.	Fons	Nan.Coll <td>Peu</td> <td>Car.</td> <td>P. S.</td> <td>altr.</td> <td>NMI</td> <td>Tot. frag.</td>	Peu	Car.	P. S.	altr.	NMI	Tot. frag.
1025		71	Cer. comuna romana d'engalba roja	bol				3									2
	Observacions					1500		fase hist									Restaur.
UE	Localit.	Codi	Classe	Forma	TPQm	TAQm	Fase	Inf	Vor.	Fons	Nan.Coll <td>Peu</td> <td>Car.</td> <td>P. S.</td> <td>altr.</td> <td>NMI</td> <td>Tot. frag.</td>	Peu	Car.	P. S.	altr.	NMI	Tot. frag.
1025		71	Cer. comuna romana d'engalba roja	gerra				3	1								1
	Observacions					1500		fase hist									Restaur.
UE	Localit.	Codi	Classe	Forma	TPQm	TAQm	Fase	Inf	Vor.	Fons	Nan.Coll <td>Peu</td> <td>Car.</td> <td>P. S.</td> <td>altr.</td> <td>NMI</td> <td>Tot. frag.</td>	Peu	Car.	P. S.	altr.	NMI	Tot. frag.
1025		72	Cer. comuna romana d'engalba negra	gerra				4									1
	Observacions					1500		fase hist									Restaur.
UE	Localit.	Codi	Classe	Forma	TPQm	TAQm	Fase	Inf	Vor.	Fons	Nan.Coll <td>Peu</td> <td>Car.</td> <td>P. S.</td> <td>altr.</td> <td>NMI</td> <td>Tot. frag.</td>	Peu	Car.	P. S.	altr.	NMI	Tot. frag.
1025		82	Grisa emporitana	gerra				1									1
	Observacions					1500		fase hist									Restaur.
UE	Localit.	Codi	Classe	Forma	TPQm	TAQm	Fase	Inf	Vor.	Fons	Nan.Coll <td>Peu</td> <td>Car.</td> <td>P. S.</td> <td>altr.</td> <td>NMI</td> <td>Tot. frag.</td>	Peu	Car.	P. S.	altr.	NMI	Tot. frag.
1025		85	Cer. ibèrica oxidada no decorada.	gerra				16									1
	Observacions					1500		fase hist									Restaur.
UE	Localit.	Codi	Classe	Forma	TPQm	TAQm	Fase	Inf	Vor.	Fons	Nan.Coll <td>Peu</td> <td>Car.</td> <td>P. S.</td> <td>altr.</td> <td>NMI</td> <td>Tot. frag.</td>	Peu	Car.	P. S.	altr.	NMI	Tot. frag.
1025		87	Cer. ibèrica engalba blanca	gerra													1
	Observacions					1500		fase hist									Restaur.
UE	Localit.	Codi	Classe	Forma	TPQm	TAQm	Fase	Inf	Vor.	Fons	Nan.Coll <td>Peu</td> <td>Car.</td> <td>P. S.</td> <td>altr.</td> <td>NMI</td> <td>Tot. frag.</td>	Peu	Car.	P. S.	altr.	NMI	Tot. frag.
1025		96	Itàlica					2									1
	Observacions		PASTA TIPO 1					fase hist									Restaur.
UE	Localit.	Codi	Classe	Forma	TPQm	TAQm	Fase	Inf	Vor.	Fons	Nan.Coll <td>Peu</td> <td>Car.</td> <td>P. S.</td> <td>altr.</td> <td>NMI</td> <td>Tot. frag.</td>	Peu	Car.	P. S.	altr.	NMI	Tot. frag.
1025		96	Itàlica														1
	Observacions		PASTA ROSA MARRÓN					fase hist									Restaur.

UE	Localit.	Codi	Classe	Forma	TPQm	1300	TAQm	1500	Fase	Inf	Vor.	Fons	Nan.	Coll	Peu	Car.	P. S.	altr.	NMI	Tot. frag.	Restaur.		
1025		127	Oxidada medieval cristinana	gerra						1											1	2	
Observacions										fase hist												Restaur.	
UE	Localit.	Codi	Classe	Forma	TPQm	1300	TAQm	1500	Fase	Nº inv.	Inf	Vor.	Fons	Nan.	Coll	Peu <td>Car.</td> <td>P. S.</td> <td>altr.</td> <td>NMI</td> <td>Tot. frag.</td> <td>Restaur.</td>	Car.	P. S.	altr.	NMI	Tot. frag.	Restaur.	
1025		128	Grisa medieval cristinana	olla						3												1	3
Observacions										fase hist													Restaur.
UE	Localit.	Codi	Classe	Forma	TPQm	1300	TAQm	1500	Fase	Nº inv.	Inf	Vor.	Fons	Nan.	Coll	Peu <td>Car.</td> <td>P. S.</td> <td>altr.</td> <td>NMI</td> <td>Tot. frag.</td> <td>Restaur.</td>	Car.	P. S.	altr.	NMI	Tot. frag.	Restaur.	
1026		2	Cer. a mà reduïda	Lamb. 2						1												1	1
Observacions										fase hist													Restaur.
UE	Localit.	Codi	Classe	Forma	TPQm		TAQm		Fase	Nº inv.	Inf	Vor.	Fons	Nan.	Coll	Peu <td>Car.</td> <td>P. S.</td> <td>altr.</td> <td>NMI</td> <td>Tot. frag.</td> <td>Restaur.</td>	Car.	P. S.	altr.	NMI	Tot. frag.	Restaur.	
1026		18	Campaniana A Tardana	bol						14	6				3							6	23
Observacions										fase hist													Restaur.
UE	Localit.	Codi	Classe	Forma	TPQm		TAQm		Fase	Nº inv.	Inf	Vor.	Fons	Nan.	Coll	Peu <td>Car.</td> <td>P. S.</td> <td>altr.</td> <td>NMI</td> <td>Tot. frag.</td> <td>Restaur.</td>	Car.	P. S.	altr.	NMI	Tot. frag.	Restaur.	
1026		18	Campaniana A Tardana	Lamb. 5						2	5											5	7
Observacions										fase hist													Restaur.
UE	Localit.	Codi	Classe	Forma	TPQm		TAQm		Fase	Nº inv.	Inf	Vor.	Fons	Nan.	Coll	Peu <td>Car.</td> <td>P. S.</td> <td>altr.</td> <td>NMI</td> <td>Tot. frag.</td> <td>Restaur.</td>	Car.	P. S.	altr.	NMI	Tot. frag.	Restaur.	
1026		21	Campaniana B- oïde	Lamb. 1						1												1	1
Observacions										fase hist													Restaur.
UE	Localit.	Codi	Classe	Forma	TPQm		TAQm		Fase	Nº inv.	Inf	Vor.	Fons	Nan.	Coll	Peu <td>Car.</td> <td>P. S.</td> <td>altr.</td> <td>NMI</td> <td>Tot. frag.</td> <td>Restaur.</td>	Car.	P. S.	altr.	NMI	Tot. frag.	Restaur.	
1026		21	Campaniana B- oïde	Lamb. 5						1	3				1							2	5
Observacions										fase hist													Restaur.
UE	Localit.	Codi	Classe	Forma	TPQm		TAQm		Fase	Nº inv.	Inf	Vor.	Fons	Nan.	Coll	Peu <td>Car.</td> <td>P. S.</td> <td>altr.</td> <td>NMI</td> <td>Tot. frag.</td> <td>Restaur.</td>	Car.	P. S.	altr.	NMI	Tot. frag.	Restaur.	
1026		56	Parets fines tardo-republicanes	Mayet II						8	3	1										3	12
Observacions										fase hist													Restaur.
UE	Localit.	Codi	Classe	Forma	TPQm		TAQm		Fase	Nº inv.	Inf	Vor.	Fons	Nan.	Coll	Peu <td>Car.</td> <td>P. S.</td> <td>altr.</td> <td>NMI</td> <td>Tot. frag.</td> <td>Restaur.</td>	Car.	P. S.	altr.	NMI	Tot. frag.	Restaur.	
1026		56	Parets fines tardo-republicanes	tancada						1												1	1
Observacions										fase hist													Restaur.
UE	Localit.	Codi	Classe	Forma	TPQm		TAQm		Fase	Nº inv.	Inf	Vor.	Fons	Nan.	Coll	Peu <td>Car.</td> <td>P. S.</td> <td>altr.</td> <td>NMI</td> <td>Tot. frag.</td> <td>Restaur.</td>	Car.	P. S.	altr.	NMI	Tot. frag.	Restaur.	
1026		64	Cer. comuna itàlica	COM IT 6c						5	1											1	6
Observacions										fase hist													Restaur.
UE	Localit.	Codi	Classe	Forma	TPQm		TAQm		Fase	Nº inv.	Inf	Vor.	Fons	Nan.	Coll	Peu <td>Car.</td> <td>P. S.</td> <td>altr.</td> <td>NMI</td> <td>Tot. frag.</td> <td>Restaur.</td>	Car.	P. S.	altr.	NMI	Tot. frag.	Restaur.	
1026		64	Cer. comuna itàlica	olla						1												1	1
Observacions										fase hist													Restaur.

SE	Localit.	Codi	Classe	Forma	TPQm	TAQm	Fase	Inf	Vor.	Fons	Nan.Coll	Peu	Car.	P. S.	altr.	NMI	Tot. frag.	
1026		64	Cer. comuna itàlica	olla llavi pla				1	1								2	
Observacions								fase hist										Restaur.
UE	Localit.	Codi	Classe	Forma	TPQm	TAQm	Fase	Inf	Vor.	Fons	Nan.Coll	Peu	Car.	P. S.	altr.	NMI	Tot. frag.	
1026		71	Cer. comuna romana d'engalba roja	gerra				18	3	1							2	
Observacions								fase hist										Restaur.
UE	Localit.	Codi	Classe	Forma	TPQm	TAQm	Fase	Inf	Vor.	Fons	Nan.Coll	Peu	Car.	P. S.	altr.	NMI	Tot. frag.	
1026		71	Cer. comuna romana d'engalba roja	patera					1								1	
Observacions								fase hist										Restaur.
UE	Localit.	Codi	Classe	Forma	TPQm	TAQm	Fase	Inf	Vor.	Fons	Nan.Coll	Peu	Car.	P. S.	altr.	NMI	Tot. frag.	
1026		82	Grisa emporitana	gerra				5	1								6	
Observacions								fase hist										Restaur.
UE	Localit.	Codi	Classe	Forma	TPQm	TAQm	Fase	Inf	Vor.	Fons	Nan.Coll	Peu	Car.	P. S.	altr.	NMI	Tot. frag.	
1026		85	Cer. ibèrica oxidada no decorada.					52			1	1					2	
Observacions								fase hist										Restaur.
UE	Localit.	Codi	Classe	Forma	TPQm	TAQm	Fase	Inf	Vor.	Fons	Nan.Coll	Peu	Car.	P. S.	altr.	NMI	Tot. frag.	
1026		86	Cer. ibèrica pintada					14									14	
Observacions								fase hist										Restaur.
UE	Localit.	Codi	Classe	Forma	TPQm	TAQm	Fase	Inf	Vor.	Fons	Nan.Coll	Peu	Car.	P. S.	altr.	NMI	Tot. frag.	
1026		86	Cer. ibèrica pintada								1						1	
Observacions								fase hist										Restaur.
UE	Localit.	Codi	Classe	Forma	TPQm	TAQm	Fase	Inf	Vor.	Fons	Nan.Coll	Peu	Car.	P. S.	altr.	NMI	Tot. frag.	
1026		86	Cer. ibèrica pintada	kalathoide					2								2	
Observacions								fase hist										Restaur.
UE	Localit.	Codi	Classe	Forma	TPQm	TAQm	Fase	Inf	Vor.	Fons	Nan.Coll	Peu	Car.	P. S.	altr.	NMI	Tot. frag.	
1026		87	Cer. ibèrica engalba blanca	gerra				17	2	1		1					2	
Observacions								fase hist										Restaur.
UE	Localit.	Codi	Classe	Forma	TPQm	TAQm	Fase	Inf	Vor.	Fons	Nan.Coll	Peu	Car.	P. S.	altr.	NMI	Tot. frag.	
1026		96	Itàlica					9									9	
Observacions			PASTA TIPO 1					fase hist										Restaur.
UE	Localit.	Codi	Classe	Forma	TPQm	TAQm	Fase	Inf	Vor.	Fons	Nan.Coll	Peu	Car.	P. S.	altr.	NMI	Tot. frag.	
1026		96	Itàlica					4									4	
Observacions			PASTAS DE DOS TIPOS UNAS GRUESAS					fase hist										Restaur.

OE	Localit.	Codi	Classe	Forma	TPQm	Fase	Inf	Vor.	Fons	Nan.	Coll	Peu	Car.	P. S.	altr.	NMI	Tot. frag.
1026		102	Indeterminada				3										4
Observacions							fase hist										Restaur.
UE	Localit.	Codi	Classe	Forma	TPQm	Fase	Inf	Vor.	Fons	Nan.	Coll	Peu	Car.	P. S.	altr.	NMI	Tot. frag.
1026		177	Gris ibèrica	gerra									1				1
Observacions							fase hist										Restaur.
UE	Localit.	Codi	Classe	Forma	TPQm	Fase	Inf	Vor.	Fons	Nan.	Coll	Peu	Car.	P. S.	altr.	NMI	Tot. frag.
1026		177	Gris ibèrica	tapadora				1									1
Observacions							fase hist										Restaur.
UE	Localit.	Codi	Classe	Forma	TPQm	Fase	Inf	Vor.	Fons	Nan.	Coll	Peu	Car.	P. S.	altr.	NMI	Tot. frag.
1026		178	Cer. grollera a torn ibèrica	olla			21	5									5
Observacions							fase hist										Restaur.
UE	Localit.	Codi	Classe	Forma	TPQm	Fase	Inf	Vor.	Fons	Nan.	Coll	Peu	Car.	P. S.	altr.	NMI	Tot. frag.
1026		178	Cer. grollera a torn ibèrica	tapadora				2					1				2
Observacions							fase hist										Restaur.
UE	Localit.	Codi	Classe	Forma	TPQm	Fase	Inf	Vor.	Fons	Nan.	Coll	Peu	Car.	P. S.	altr.	NMI	Tot. frag.
1026		300	Bronze	indeterminada			1										1
Observacions							fase hist										Restaur.
UE	Localit.	Codi	Classe	Forma	TPQm	Fase	Inf	Vor.	Fons	Nan.	Coll	Peu	Car.	P. S.	altr.	NMI	Tot. frag.
1026		511	Imbrex				3										3
Observacions							fase hist										Restaur.
UE	Localit.	Codi	Classe	Forma	TPQm	Fase	Inf	Vor.	Fons	Nan.	Coll	Peu	Car.	P. S.	altr.	NMI	Tot. frag.
1026		800	Macrofauna				9										9
Observacions							fase hist										Restaur.
UE	Localit.	Codi	Classe	Forma	TPQm	Fase	Inf	Vor.	Fons	Nan.	Coll	Peu	Car.	P. S.	altr.	NMI	Tot. frag.
1028		21	Campaniana B- oide	indeter			2						1				2
Observacions							fase hist										Restaur.
UE	Localit.	Codi	Classe	Forma	TPQm	Fase	Inf	Vor.	Fons	Nan.	Coll	Peu	Car.	P. S.	altr.	NMI	Tot. frag.
1028		21	Campaniana B- oide	Lamb. 5			6	2									8
Observacions							fase hist										Restaur.
UE	Localit.	Codi	Classe	Forma	TPQm	Fase	Inf	Vor.	Fons	Nan.	Coll	Peu	Car.	P. S.	altr.	NMI	Tot. frag.
1028		27	Cer. grisa de imitació vernís negre	pàtera			1	1									2
Observacions							fase hist										Restaur.

OE	Locam.	Codi	Classe	Forma	Nº inv.	Inf	Vor.	Fons	Nan.	Coll	Peu	Car.	P. S.	altr.	NMI	Tot. frag.
1028		36	T.S. hispànica	oberta		1										1
Observacions				TPQm 1300	Fase 1500	fase hist										Restaur.
UE	Localit.	Codi	Classe	Forma	Nº inv.	Inf	Vor.	Fons	Nan.	Coll	Peu	Car.	P. S.	altr.	NMI	Tot. frag.
1028		56	Parets fines tardo-republicanes	Mayet II		2	3									3
Observacions				TPQm	Fase	fase hist										Restaur.
UE	Localit.	Codi	Classe	Forma	Nº inv.	Inf	Vor.	Fons	Nan.	Coll	Peu	Car.	P. S.	altr.	NMI	Tot. frag.
1028		64	Cer. comuna itàlica	COM IT 6c		1										1
Observacions				TPQm	Fase	fase hist										Restaur.
UE	Localit.	Codi	Classe	Forma	Nº inv.	Inf	Vor.	Fons	Nan.	Coll	Peu	Car.	P. S.	altr.	NMI	Tot. frag.
1028		64	Cer. comuna itàlica	indeter		2		1								1
Observacions				TPQm	Fase	fase hist										Restaur.
UE	Localit.	Codi	Classe	Forma	Nº inv.	Inf	Vor.	Fons	Nan.	Coll	Peu	Car.	P. S.	altr.	NMI	Tot. frag.
1028		64	Cer. comuna itàlica	tapadora		5										1
Observacions				TPQm	Fase	fase hist										Restaur.
UE	Localit.	Codi	Classe	Forma	Nº inv.	Inf	Vor.	Fons	Nan.	Coll	Peu	Car.	P. S.	altr.	NMI	Tot. frag.
1028		71	Cer. comuna romana d'engalba roja	gerra		16				2						2
Observacions				TPQm 1300	Fase 1500	fase hist										Restaur.
UE	Localit.	Codi	Classe	Forma	Nº inv.	Inf	Vor.	Fons	Nan.	Coll	Peu	Car.	P. S.	altr.	NMI	Tot. frag.
1028		72	Cer. comuna romana d'engalba negra	bol												2
Observacions				TPQm 1300	Fase 1500	fase hist										Restaur.
UE	Localit.	Codi	Classe	Forma	Nº inv.	Inf	Vor.	Fons	Nan.	Coll	Peu	Car.	P. S.	altr.	NMI	Tot. frag.
1028		72	Cer. comuna romana d'engalba negra	tancada		3					1					1
Observacions				TPQm 1300	Fase 1500	fase hist										Restaur.
UE	Localit.	Codi	Classe	Forma	Nº inv.	Inf	Vor.	Fons	Nan.	Coll	Peu	Car.	P. S.	altr.	NMI	Tot. frag.
1028		82	Grisa emporitana	bol patera				1								2
Observacions				TPQm 1300	Fase 1500	fase hist										Restaur.
UE	Localit.	Codi	Classe	Forma	Nº inv.	Inf	Vor.	Fons	Nan.	Coll	Peu	Car.	P. S.	altr.	NMI	Tot. frag.
1028		82	Grisa emporitana	gerra		4					2					6
Observacions				TPQm 1300	Fase 1500	fase hist										Restaur.
UE	Localit.	Codi	Classe	Forma	Nº inv.	Inf	Vor.	Fons	Nan.	Coll	Peu	Car.	P. S.	altr.	NMI	Tot. frag.
1028		82	Grisa emporitana	oberta. Imitació kilix?							1					1
Observacions				TPQm 1300	Fase 1500	fase hist										Restaur.

CE	Localit.	Codi	Classe	Forma	TPQm	Forma	Nº inv.	Inf	Vor.	Fons	Nan.	Coll	Peu	Car.	P. S.	altr.	NMI	Tot. frag.	
1028		85	Cer. ibèrica oxidada no decorada.	gera	1300	gera												1	1
Observacions			oxido-reduïda		1500				fase hist.										Restaur.
UE	Localit.	Codi	Classe	Forma	TPQm	Forma	Nº inv.	Inf	Vor.	Fons <td>Nan.</td> <td>Coll</td> <td>Peu</td> <td>Car.</td> <td>P. S.</td> <td>altr.</td> <td>NMI</td> <td>Tot. frag.</td>	Nan.	Coll	Peu	Car.	P. S.	altr.	NMI	Tot. frag.	
1028		85	Cer. ibèrica oxidada no decorada.	gera	1300	gera				6	1	3	1					6	11
Observacions					1500				fase hist.										Restaur.
UE	Localit.	Codi	Classe	Forma	TPQm	Forma	Nº inv.	Inf	Vor.	Fons <td>Nan.</td> <td>Coll</td> <td>Peu</td> <td>Car.</td> <td>P. S.</td> <td>altr.</td> <td>NMI</td> <td>Tot. frag.</td>	Nan.	Coll	Peu	Car.	P. S.	altr.	NMI	Tot. frag.	
1028		85	Cer. ibèrica oxidada no decorada.	patara	1300	patara				1								1	1
Observacions					1500				fase hist.										Restaur.
UE	Localit.	Codi	Classe	Forma	TPQm	Forma	Nº inv.	Inf	Vor.	Fons <td>Nan.</td> <td>Coll</td> <td>Peu</td> <td>Car.</td> <td>P. S.</td> <td>altr.</td> <td>NMI</td> <td>Tot. frag.</td>	Nan.	Coll	Peu	Car.	P. S.	altr.	NMI	Tot. frag.	
1028		85	Cer. ibèrica oxidada no decorada.	tancada	1300	tancada		112										1	112
Observacions					1500				fase hist.										Restaur.
UE	Localit.	Codi	Classe	Forma	TPQm	Forma	Nº inv.	Inf	Vor.	Fons <td>Nan.</td> <td>Coll</td> <td>Peu</td> <td>Car.</td> <td>P. S.</td> <td>altr.</td> <td>NMI</td> <td>Tot. frag.</td>	Nan.	Coll	Peu	Car.	P. S.	altr.	NMI	Tot. frag.	
1028		85	Cer. ibèrica oxidada no decorada.	tapadora	1300	tapadora								1				1	1
Observacions			estudiable		1500				fase hist.										Restaur.
UE	Localit.	Codi	Classe	Forma	TPQm	Forma	Nº inv.	Inf	Vor.	Fons <td>Nan.</td> <td>Coll</td> <td>Peu</td> <td>Car.</td> <td>P. S.</td> <td>altr.</td> <td>NMI</td> <td>Tot. frag.</td>	Nan.	Coll	Peu	Car.	P. S.	altr.	NMI	Tot. frag.	
1028		85	Cer. ibèrica oxidada no decorada.	tenalla	1300	tenalla		8	2									2	10
Observacions					1500				fase hist.										Restaur.
UE	Localit.	Codi	Classe	Forma	TPQm	Forma	Nº inv.	Inf	Vor.	Fons <td>Nan.</td> <td>Coll</td> <td>Peu</td> <td>Car.</td> <td>P. S.</td> <td>altr.</td> <td>NMI</td> <td>Tot. frag.</td>	Nan.	Coll	Peu	Car.	P. S.	altr.	NMI	Tot. frag.	
1028		85	Cer. ibèrica oxidada no decorada.	tenalla boca plana	1300	tenalla boca plana				1								1	1
Observacions					1500				fase hist.										Restaur.
UE	Localit.	Codi	Classe	Forma	TPQm	Forma	Nº inv.	Inf	Vor.	Fons <td>Nan.</td> <td>Coll</td> <td>Peu</td> <td>Car.</td> <td>P. S.</td> <td>altr.</td> <td>NMI</td> <td>Tot. frag.</td>	Nan.	Coll	Peu	Car.	P. S.	altr.	NMI	Tot. frag.	
1028		86	Cer. ibèrica pintada		1300			14										0	14
Observacions					1500				fase hist.										Restaur.
UE	Localit.	Codi	Classe	Forma	TPQm	Forma	Nº inv.	Inf	Vor.	Fons <td>Nan.</td> <td>Coll</td> <td>Peu</td> <td>Car.</td> <td>P. S.</td> <td>altr.</td> <td>NMI</td> <td>Tot. frag.</td>	Nan.	Coll	Peu	Car.	P. S.	altr.	NMI	Tot. frag.	
1028		86	Cer. ibèrica pintada	kalathoide	1300	kalathoide		1										1	1
Observacions					1500				fase hist.										Restaur.
UE	Localit.	Codi	Classe	Forma	TPQm	Forma	Nº inv.	Inf	Vor.	Fons <td>Nan.</td> <td>Coll</td> <td>Peu</td> <td>Car.</td> <td>P. S.</td> <td>altr.</td> <td>NMI</td> <td>Tot. frag.</td>	Nan.	Coll	Peu	Car.	P. S.	altr.	NMI	Tot. frag.	
1028		86	Cer. ibèrica pintada	Tancada	1300	Tancada				1								1	1
Observacions					1500				fase hist.										Restaur.
UE	Localit.	Codi	Classe	Forma	TPQm	Forma	Nº inv.	Inf	Vor.	Fons <td>Nan.</td> <td>Coll</td> <td>Peu</td> <td>Car.</td> <td>P. S.</td> <td>altr.</td> <td>NMI</td> <td>Tot. frag.</td>	Nan.	Coll	Peu	Car.	P. S.	altr.	NMI	Tot. frag.	
1028		87	Cer. ibèrica engalba blanca	gera	1300	gera		11										1	11
Observacions					1500				fase hist.										Restaur.

UE	Localit.	Codi	Classe	Forma	Nº inv.	Inf	Vor.	Fons	Nan.	Coll	Peu	Car.	P. S.	altr.	NMI	Tot. frag.	
1028		96	Itàlica			8										1	9
Observacions			PASTA TIPO 1		TPQm		Fase										Restaur.
UE	Localit.	Codi	Classe	Forma	Nº inv.	Inf	Vor.	Fons	Nan.	Coll	Peu	Car.	P. S.	altr.	NMI	Tot. frag.	
1028		96	Itàlica			1										1	2
Observacions			ANFORAS ADRIATICAS		TPQm		Fase										Restaur.
UE	Localit.	Codi	Classe	Forma	Nº inv.	Inf	Vor.	Fons	Nan.	Coll	Peu	Car.	P. S.	altr.	NMI	Tot. frag.	
1028		96	Itàlica	DR. 6A	1											1	1
Observacions					TPQm		Fase										Restaur.
UE	Localit.	Codi	Classe	Forma	Nº inv.	Inf	Vor.	Fons	Nan.	Coll	Peu	Car.	P. S.	altr.	NMI	Tot. frag.	
1028		96	Itàlica	LAMBOGLIA 2	2											1	1
Observacions					TPQm		Fase										Restaur.
UE	Localit.	Codi	Classe	Forma	Nº inv.	Inf	Vor.	Fons	Nan.	Coll	Peu	Car.	P. S.	altr.	NMI	Tot. frag.	
1028		102	Indeterminada			6										1	7
Observacions					TPQm		Fase										Restaur.
UE	Localit.	Codi	Classe	Forma	Nº inv.	Inf	Vor.	Fons	Nan.	Coll	Peu	Car.	P. S.	altr.	NMI	Tot. frag.	
1028		127	Oxidada medieval cristiniana	tancada		3										1	3
Observacions					TPQm	1300	Fase										Restaur.
UE	Localit.	Codi	Classe	Forma	Nº inv.	Inf	Vor.	Fons	Nan.	Coll	Peu	Car.	P. S.	altr.	NMI	Tot. frag.	
1028		128	Grisa medieval cristiniana	olla												1	1
Observacions					TPQm	1300	Fase										Restaur.
UE	Localit.	Codi	Classe	Forma	Nº inv.	Inf	Vor.	Fons	Nan.	Coll	Peu	Car.	P. S.	altr.	NMI	Tot. frag.	
1028		128	Grisa medieval cristiniana	olla d'ala		19	4			2						4	25
Observacions					TPQm	1300	Fase										Restaur.
UE	Localit.	Codi	Classe	Forma	Nº inv.	Inf	Vor.	Fons	Nan.	Coll	Peu	Car.	P. S.	altr.	NMI	Tot. frag.	
1028		128	Grisa medieval cristiniana	tapadora												1	1
Observacions					TPQm	1300	Fase										Restaur.
UE	Localit.	Codi	Classe	Forma	Nº inv.	Inf	Vor.	Fons	Nan.	Coll	Peu	Car.	P. S.	altr.	NMI	Tot. frag.	
1028		129	Oxidada vidrada medieval cristiniana	gerra		4										1	5
Observacions					TPQm	1300	Fase										Restaur.
UE	Localit.	Codi	Classe	Forma	Nº inv.	Inf	Vor.	Fons	Nan.	Coll	Peu	Car.	P. S.	altr.	NMI	Tot. frag.	
1028		129	Oxidada vidrada medieval cristiniana	oberta		2	2									2	4
Observacions					TPQm	1300	Fase										Restaur.

UE	Localit.	Codi	Classe	Forma	TPQm	1300	TAQm	1500	Fase	Inf	Vor.	Fons	Nan.	Coll	Peu	Car.	P. S.	altr.	NMI	Tot. frag.	
1028		130	Oxidada vidrada medieval cristiana de tancada							1											1
Observacions										fase hist											Restaur.
UE	Localit.	Codi	Classe	Forma	TPQm	1300	TAQm	1500	Fase <td>Inf</td> <td>Vor.</td> <td>Fons</td> <td>Nan.</td> <td>Coll</td> <td>Peu</td> <td>Car.</td> <td>P. S.</td> <td>altr.</td> <td>NMI</td> <td>Tot. frag.</td>	Inf	Vor.	Fons	Nan.	Coll	Peu	Car.	P. S.	altr.	NMI	Tot. frag.	
1028		140	Pintada medieval cristiana	gera						3	1										1
Observacions										fase hist											Restaur.
UE	Localit.	Codi	Classe	Forma	TPQm	1300	TAQm	1500	Fase <td>Inf</td> <td>Vor.</td> <td>Fons</td> <td>Nan.</td> <td>Coll</td> <td>Peu</td> <td>Car.</td> <td>P. S.</td> <td>altr.</td> <td>NMI</td> <td>Tot. frag.</td>	Inf	Vor.	Fons	Nan.	Coll	Peu	Car.	P. S.	altr.	NMI	Tot. frag.	
1028		177	Gris ibèrica	tancada						3	1										1
Observacions										fase hist											Restaur.
UE	Localit.	Codi	Classe	Forma	TPQm	1300	TAQm	1500	Fase <td>Inf</td> <td>Vor.</td> <td>Fons</td> <td>Nan.</td> <td>Coll</td> <td>Peu</td> <td>Car.</td> <td>P. S.</td> <td>altr.</td> <td>NMI</td> <td>Tot. frag.</td>	Inf	Vor.	Fons	Nan.	Coll	Peu	Car.	P. S.	altr.	NMI	Tot. frag.	
1028		178	Cer. grollera a torn ibèrica	olla						18	2										2
Observacions										fase hist											Restaur.
UE	Localit.	Codi	Classe	Forma	TPQm	1300	TAQm	1500	Fase <td>Inf</td> <td>Vor.</td> <td>Fons</td> <td>Nan.</td> <td>Coll</td> <td>Peu</td> <td>Car.</td> <td>P. S.</td> <td>altr.</td> <td>NMI</td> <td>Tot. frag.</td>	Inf	Vor.	Fons	Nan.	Coll	Peu	Car.	P. S.	altr.	NMI	Tot. frag.	
1028		178	Cer. grollera a torn ibèrica	tancada						7											1
Observacions										oxidada											Restaur.
UE	Localit.	Codi	Classe	Forma	TPQm	1300	TAQm	1500	Fase <td>Inf</td> <td>Vor.</td> <td>Fons</td> <td>Nan.</td> <td>Coll</td> <td>Peu</td> <td>Car.</td> <td>P. S.</td> <td>altr.</td> <td>NMI</td> <td>Tot. frag.</td>	Inf	Vor.	Fons	Nan.	Coll	Peu	Car.	P. S.	altr.	NMI	Tot. frag.	
1028		178	Cer. grollera a torn ibèrica	tapadora						1											1
Observacions										fase hist											Restaur.
UE	Localit.	Codi	Classe	Forma	TPQm	1300	TAQm	1500	Fase <td>Inf</td> <td>Vor.</td> <td>Fons</td> <td>Nan.</td> <td>Coll</td> <td>Peu</td> <td>Car.</td> <td>P. S.</td> <td>altr.</td> <td>NMI</td> <td>Tot. frag.</td>	Inf	Vor.	Fons	Nan.	Coll	Peu	Car.	P. S.	altr.	NMI	Tot. frag.	
1028		301	Ferro	informe						2											2
Observacions										fase hist											Restaur.
UE	Localit.	Codi	Classe	Forma	TPQm	1300	TAQm	1500	Fase <td>Inf</td> <td>Vor.</td> <td>Fons</td> <td>Nan.</td> <td>Coll</td> <td>Peu</td> <td>Car.</td> <td>P. S.</td> <td>altr.</td> <td>NMI</td> <td>Tot. frag.</td>	Inf	Vor.	Fons	Nan.	Coll	Peu	Car.	P. S.	altr.	NMI	Tot. frag.	
1028		512	Teula àrab							7											1
Observacions										fase hist											Restaur.
UE	Localit.	Codi	Classe	Forma	TPQm	1300	TAQm	1500	Fase <td>Inf</td> <td>Vor.</td> <td>Fons</td> <td>Nan.</td> <td>Coll</td> <td>Peu</td> <td>Car.</td> <td>P. S.</td> <td>altr.</td> <td>NMI</td> <td>Tot. frag.</td>	Inf	Vor.	Fons	Nan.	Coll	Peu	Car.	P. S.	altr.	NMI	Tot. frag.	
1028		800	Macrofauna							45											1
Observacions										fase hist											Restaur.
UE	Localit.	Codi	Classe	Forma	TPQm	1300	TAQm	1500	Fase <td>Inf</td> <td>Vor.</td> <td>Fons</td> <td>Nan.</td> <td>Coll</td> <td>Peu</td> <td>Car.</td> <td>P. S.</td> <td>altr.</td> <td>NMI</td> <td>Tot. frag.</td>	Inf	Vor.	Fons	Nan.	Coll	Peu	Car.	P. S.	altr.	NMI	Tot. frag.	
1030		21	Campaniana B- oide	bol						1											1
Observacions										fase hist											Restaur.
UE	Localit.	Codi	Classe	Forma	TPQm	1300	TAQm	1500	Fase <td>Inf</td> <td>Vor.</td> <td>Fons</td> <td>Nan.</td> <td>Coll</td> <td>Peu</td> <td>Car.</td> <td>P. S.</td> <td>altr.</td> <td>NMI</td> <td>Tot. frag.</td>	Inf	Vor.	Fons	Nan.	Coll	Peu	Car.	P. S.	altr.	NMI	Tot. frag.	
1030		21	Campaniana B- oide	Lamb. 5						1	2										2
Observacions										fase hist											Restaur.

UE	Localit.	Codi	Classe	Forma	TPQm	1650	TAQm	1850	Fase	Inf	Vor.	Fons	Nan.	Coll	Peu	Car.	P. S.	altr.	NMI	Tot. frag.		
1030		72	Cer. comuna romana d'engalba negra	engalba negra	72	1650	1650	1850	1850	2	1									1	3	
Observacions										fase hist											Restaur.	
UE	Localit.	Codi	Classe	Forma	TPQm	1650	TAQm	1850	Fase	Nº inv.	Inf	Vor.	Fons	Nan.	Coll	Peu <td>Car.</td> <td>P. S.</td> <td>altr.</td> <td>NMI</td> <td>Tot. frag.</td>	Car.	P. S.	altr.	NMI	Tot. frag.	
1030		85	Cer. ibèrica oxidada no decorada	oxidada	85	1650	1650	1850	1850											1	1	
Observacions										fase hist											Restaur.	
UE	Localit.	Codi	Classe	Forma	TPQm	1650	TAQm	1850	Fase	Nº inv.	Inf	Vor.	Fons	Nan.	Coll	Peu <td>Car.</td> <td>P. S.</td> <td>altr.</td> <td>NMI</td> <td>Tot. frag.</td>	Car.	P. S.	altr.	NMI	Tot. frag.	
1030		85	Cer. ibèrica oxidada no decorada	tenalla	85	1650	1650	1850	1850		1										1	1
Observacions										fase hist											Restaur.	
UE	Localit.	Codi	Classe	Forma	TPQm	1650	TAQm	1850	Fase	Nº inv.	Inf	Vor.	Fons	Nan.	Coll	Peu <td>Car.</td> <td>P. S.</td> <td>altr.</td> <td>NMI</td> <td>Tot. frag.</td>	Car.	P. S.	altr.	NMI	Tot. frag.	
1030		86	Cer. ibèrica pintada	pintada	86	1650	1650	1850	1850		1										1	1
Observacions										fase hist											Restaur.	
UE	Localit.	Codi	Classe	Forma	TPQm	1650	TAQm	1850	Fase	Nº inv.	Inf	Vor.	Fons	Nan.	Coll	Peu <td>Car.</td> <td>P. S.</td> <td>altr.</td> <td>NMI</td> <td>Tot. frag.</td>	Car.	P. S.	altr.	NMI	Tot. frag.	
1030		87	Cer. ibèrica engalba blanca	tancada	87	1650	1650	1850	1850		2										1	2
Observacions										fase hist											Restaur.	
UE	Localit.	Codi	Classe	Forma	TPQm	1650	TAQm	1850	Fase	Nº inv.	Inf	Vor.	Fons	Nan.	Coll	Peu <td>Car.</td> <td>P. S.</td> <td>altr.</td> <td>NMI</td> <td>Tot. frag.</td>	Car.	P. S.	altr.	NMI	Tot. frag.	
1030		96	Itàlica	Itàlica	96	1650	1650	1850	1850												1	1
Observacions										fase hist											Restaur.	
UE	Localit.	Codi	Classe	Forma	TPQm	1650	TAQm	1850	Fase	Nº inv.	Inf	Vor.	Fons	Nan.	Coll	Peu <td>Car.</td> <td>P. S.</td> <td>altr.</td> <td>NMI</td> <td>Tot. frag.</td>	Car.	P. S.	altr.	NMI	Tot. frag.	
1030		98	Bètica	Bètica	98	1650	1650	1850	1850												1	1
Observacions										fase hist											Restaur.	
UE	Localit.	Codi	Classe	Forma	TPQm	1650	TAQm	1850	Fase	Nº inv.	Inf	Vor.	Fons	Nan.	Coll	Peu <td>Car.</td> <td>P. S.</td> <td>altr.</td> <td>NMI</td> <td>Tot. frag.</td>	Car.	P. S.	altr.	NMI	Tot. frag.	
1030		127	Oxidada medieval cristiniana	tapadora	127	1650	1650	1850	1850			1									1	1
Observacions										fase hist											Restaur.	
UE	Localit.	Codi	Classe	Forma	TPQm	1650	TAQm	1850	Fase	Nº inv.	Inf	Vor.	Fons	Nan.	Coll	Peu <td>Car.</td> <td>P. S.</td> <td>altr.</td> <td>NMI</td> <td>Tot. frag.</td>	Car.	P. S.	altr.	NMI	Tot. frag.	
1030		128	Grisa medieval cristiana	indert.	128	1650	1650	1850	1850												1	1
Observacions										fase hist											Restaur.	
UE	Localit.	Codi	Classe	Forma	TPQm	1650	TAQm	1850	Fase	Nº inv.	Inf	Vor.	Fons	Nan.	Coll	Peu <td>Car.</td> <td>P. S.</td> <td>altr.</td> <td>NMI</td> <td>Tot. frag.</td>	Car.	P. S.	altr.	NMI	Tot. frag.	
1030		128	Grisa medieval cristiana	olla	128	1650	1650	1850	1850		1	1									1	3
Observacions										fase hist											Restaur.	
UE	Localit.	Codi	Classe	Forma	TPQm	1650	TAQm	1850	Fase	Nº inv.	Inf	Vor.	Fons	Nan.	Coll	Peu <td>Car.</td> <td>P. S.</td> <td>altr.</td> <td>NMI</td> <td>Tot. frag.</td>	Car.	P. S.	altr.	NMI	Tot. frag.	
1030		128	Grisa medieval cristiana	olla d'ala	128	1650	1650	1850	1850												1	1
Observacions										fase hist											Restaur.	

UE	Localit.	Codi	Classe	Forma	TPQm	1650	TAQm	1850	Fase	Inf	Vor.	Fons	Nan.	Coll	Peu	Car.	P. S.	altr.	NMI	Tot.	frag.		
1030		133	Vidrada verd i manganès cristiana	gerra						1											1	1	
	Observacions									fase hist												Restaur.	
UE	Localit.	Codi	Classe	Forma	TPQm	1650	TAQm	1850	Fase	Nº inv.	Inf	Vor.	Fons	Nan.	Coll	Peu	Car.	P. S.	altr.	NMI	Tot.	frag.	
1030		142	Oxidada moderna	tancada							29	2	2									2	33
	Observacions										fase hist												Restaur.
UE	Localit.	Codi	Classe	Forma	TPQm	1650	TAQm	1850	Fase	Nº inv.	Inf	Vor.	Fons	Nan.	Coll	Peu	Car.	P. S.	altr.	NMI	Tot.	frag.	
1030		143	Reduïda moderna	gerra							1										2	3	
	Observacions										fase hist												Restaur.
UE	Localit.	Codi	Classe	Forma	TPQm	1650	TAQm	1850	Fase	Nº inv.	Inf	Vor.	Fons	Nan.	Coll	Peu	Car.	P. S.	altr.	NMI	Tot.	frag.	
1030		143	Reduïda moderna	indeter.							1	1										1	2
	Observacions		vora de gibrell?? estudiabile.								fase hist												Restaur.
UE	Localit.	Codi	Classe	Forma	TPQm	1650	TAQm	1850	Fase	Nº inv.	Inf	Vor.	Fons	Nan.	Coll	Peu	Car.	P. S.	altr.	NMI	Tot.	frag.	
1030		144	Oxidada vidrada moderna	gerra							8	3	1	1								3	13
	Observacions										fase hist												Restaur.
UE	Localit.	Codi	Classe	Forma	TPQm	1650	TAQm	1850	Fase	Nº inv.	Inf	Vor.	Fons	Nan.	Coll	Peu	Car.	P. S.	altr.	NMI	Tot.	frag.	
1030		144	Oxidada vidrada moderna	oberta							2	2										2	4
	Observacions										fase hist												Restaur.
UE	Localit.	Codi	Classe	Forma	TPQm	1650	TAQm	1850	Fase	Nº inv.	Inf	Vor.	Fons	Nan.	Coll	Peu	Car.	P. S.	altr.	NMI	Tot.	frag.	
1030		144	Oxidada vidrada moderna	plat tallador								1										1	1
	Observacions										fase hist												Restaur.
UE	Localit.	Codi	Classe	Forma	TPQm	1650	TAQm	1850	Fase	Nº inv.	Inf	Vor.	Fons	Nan.	Coll	Peu	Car.	P. S.	altr.	NMI	Tot.	frag.	
1030		145	Oxidada vidrada moderna de cuina	olla							1	1										1	2
	Observacions										fase hist												Restaur.
UE	Localit.	Codi	Classe	Forma	TPQm	1650	TAQm	1850	Fase	Nº inv.	Inf	Vor.	Fons	Nan.	Coll	Peu	Car.	P. S.	altr.	NMI	Tot.	frag.	
1030		148	Vidrada blanc i reflex metàl.lic moderna	escudella								1										1	1
	Observacions										fase hist												Restaur.
UE	Localit.	Codi	Classe	Forma	TPQm	1650	TAQm	1850	Fase	Nº inv.	Inf	Vor.	Fons	Nan.	Coll	Peu	Car.	P. S.	altr.	NMI	Tot.	frag.	
1030		148	Vidrada blanc i reflex metàl.lic modernaplat									3										3	3
	Observacions										fase hist												Restaur.
UE	Localit.	Codi	Classe	Forma	TPQm	1650	TAQm	1850	Fase	Nº inv.	Inf	Vor.	Fons	Nan.	Coll	Peu	Car.	P. S.	altr.	NMI	Tot.	frag.	
1030		149	Vidrada blanc i blau moderna	escudell								1										1	2
	Observacions										fase hist												Restaur.

UE	Locam.	Codi	Classe	Forma	Nº inv.	Inf	Vor.	Fons	Nan.	Coll	Peu	Car.	P. S.	altr.	NMI	Tot. frag.	
		149	Vidrada blanc i blau moderna	plat												2	2
	Observacions			TPQm 1650	TAQm 1850	Fase	fase hist										Restaur.
UE	Localit.	Codi	Classe	Forma	Nº inv.	Inf	Vor.	Fons	Nan.	Coll	Peu	Car.	P. S.	altr.	NMI	Tot. frag.	
		150	Vidrada blanc, blau i manganès	gerra												5	5
	Observacions			TPQm 1650	TAQm 1850	Fase	fase hist										Restaur.
UE	Localit.	Codi	Classe	Forma	Nº inv.	Inf	Vor.	Fons	Nan.	Coll	Peu	Car.	P. S.	altr.	NMI	Tot. frag.	
		151	Vidrada blanc, blau, verd i groc	escudella											1		1
	Observacions		sense verd	TPQm 1650	TAQm 1850	Fase	fase hist										Restaur.
UE	Localit.	Codi	Classe	Forma	Nº inv.	Inf	Vor.	Fons	Nan.	Coll	Peu	Car.	P. S.	altr.	NMI	Tot. frag.	
		151	Vidrada blanc, blau, verd i groc	plat											1		2
	Observacions			TPQm 1650	TAQm 1850	Fase	fase hist										Restaur.
UE	Localit.	Codi	Classe	Forma	Nº inv.	Inf	Vor.	Fons	Nan.	Coll	Peu	Car.	P. S.	altr.	NMI	Tot. frag.	
		177	Gris ibèrica	gerra												1	1
	Observacions			TPQm 1650	TAQm 1850	Fase	fase hist										Restaur.
UE	Localit.	Codi	Classe	Forma	Nº inv.	Inf	Vor.	Fons	Nan.	Coll	Peu	Car.	P. S.	altr.	NMI	Tot. frag.	
		301	Ferro	bala de canó												1	1
	Observacions			TPQm	TAQm	Fase	fase hist										Restaur.
UE	Localit.	Codi	Classe	Forma	Nº inv.	Inf	Vor.	Fons	Nan.	Coll	Peu	Car.	P. S.	altr.	NMI	Tot. frag.	
		301	Ferro	clau												1	1
	Observacions			TPQm 1650	TAQm 1850	Fase	fase hist										Restaur.
UE	Localit.	Codi	Classe	Forma	Nº inv.	Inf	Vor.	Fons	Nan.	Coll	Peu	Car.	P. S.	altr.	NMI	Tot. frag.	
		301	Ferro	informe												1	1
	Observacions			TPQm 1650	TAQm 1850	Fase	fase hist										Restaur.
UE	Localit.	Codi	Classe	Forma	Nº inv.	Inf	Vor.	Fons	Nan.	Coll	Peu	Car.	P. S.	altr.	NMI	Tot. frag.	
		307	Numismàtica													2	2
	Observacions			TPQm	TAQm	Fase	fase hist										Restaur.
UE	Localit.	Codi	Classe	Forma	Nº inv.	Inf	Vor.	Fons	Nan.	Coll	Peu	Car.	P. S.	altr.	NMI	Tot. frag.	
		403	Calcària	cilindre												1	1
	Observacions			TPQm 1650	TAQm 1850	Fase	fase hist										Restaur.
UE	Localit.	Codi	Classe	Forma	Nº inv.	Inf	Vor.	Fons	Nan.	Coll	Peu	Car.	P. S.	altr.	NMI	Tot. frag.	
		512	Teula àrab													6	6
	Observacions			TPQm 1650	TAQm 1850	Fase	fase hist										Restaur.

UE	Localit.	Codi	Classe	Forma	TPQm	1650	TAQm	1850	Fase	Inf	Vor.	Fons	Nan.	Coll	Peu	Car.	P. S.	altr.	NMI	Tot. frag.		
1030		700	Vidre	copa						1										1	1	
Observacions																					Restaur.	
UE	Localit.	Codi	Classe	Forma	TPQm	1650	TAQm	1850	Fase <td>Inf</td> <td>Vor.</td> <td>Fons</td> <td>Nan.</td> <td>Coll</td> <td>Peu <td>Car. <td>P. S.</td> <td>altr.</td> <td>NMI</td> <td>Tot. frag.</td> </td></td>	Inf	Vor.	Fons	Nan.	Coll	Peu <td>Car. <td>P. S.</td> <td>altr.</td> <td>NMI</td> <td>Tot. frag.</td> </td>	Car. <td>P. S.</td> <td>altr.</td> <td>NMI</td> <td>Tot. frag.</td>	P. S.	altr.	NMI	Tot. frag.		
1032		142	Oxidada moderna	gerra						1	1										2	2
Observacions																					Restaur.	
UE	Localit.	Codi	Classe	Forma	TPQm	1650	TAQm	1850	Fase <td>Inf</td> <td>Vor.</td> <td>Fons</td> <td>Nan.</td> <td>Coll</td> <td>Peu <td>Car. <td>P. S.</td> <td>altr.</td> <td>NMI</td> <td>Tot. frag.</td> </td></td>	Inf	Vor.	Fons	Nan.	Coll	Peu <td>Car. <td>P. S.</td> <td>altr.</td> <td>NMI</td> <td>Tot. frag.</td> </td>	Car. <td>P. S.</td> <td>altr.</td> <td>NMI</td> <td>Tot. frag.</td>	P. S.	altr.	NMI	Tot. frag.		
1032		144	Oxidada vidrada moderna	oberta						1											1	1
Observacions			estudiable																		Restaur.	
UE	Localit.	Codi	Classe	Forma	TPQm	1650	TAQm	1850	Fase <td>Inf</td> <td>Vor.</td> <td>Fons</td> <td>Nan.</td> <td>Coll</td> <td>Peu <td>Car. <td>P. S.</td> <td>altr.</td> <td>NMI</td> <td>Tot. frag.</td> </td></td>	Inf	Vor.	Fons	Nan.	Coll	Peu <td>Car. <td>P. S.</td> <td>altr.</td> <td>NMI</td> <td>Tot. frag.</td> </td>	Car. <td>P. S.</td> <td>altr.</td> <td>NMI</td> <td>Tot. frag.</td>	P. S.	altr.	NMI	Tot. frag.		
1032		144	Oxidada vidrada moderna	plat						1											1	1
Observacions																					Restaur.	
UE	Localit.	Codi	Classe	Forma	TPQm	1650	TAQm	1850	Fase <td>Inf</td> <td>Vor.</td> <td>Fons</td> <td>Nan.</td> <td>Coll</td> <td>Peu <td>Car. <td>P. S.</td> <td>altr.</td> <td>NMI</td> <td>Tot. frag.</td> </td></td>	Inf	Vor.	Fons	Nan.	Coll	Peu <td>Car. <td>P. S.</td> <td>altr.</td> <td>NMI</td> <td>Tot. frag.</td> </td>	Car. <td>P. S.</td> <td>altr.</td> <td>NMI</td> <td>Tot. frag.</td>	P. S.	altr.	NMI	Tot. frag.		
1032		512	Teula àrab							1											1	1
Observacions																					Restaur.	
UE	Localit.	Codi	Classe	Forma	TPQm	1650	TAQm	1850	Fase <td>Inf</td> <td>Vor.</td> <td>Fons</td> <td>Nan.</td> <td>Coll</td> <td>Peu <td>Car. <td>P. S.</td> <td>altr.</td> <td>NMI</td> <td>Tot. frag.</td> </td></td>	Inf	Vor.	Fons	Nan.	Coll	Peu <td>Car. <td>P. S.</td> <td>altr.</td> <td>NMI</td> <td>Tot. frag.</td> </td>	Car. <td>P. S.</td> <td>altr.</td> <td>NMI</td> <td>Tot. frag.</td>	P. S.	altr.	NMI	Tot. frag.		
1033				mostra de morter						1											1	1
Observacions																					Restaur.	
UE	Localit.	Codi	Classe	Forma	TPQm	1650	TAQm	1850	Fase <td>Inf</td> <td>Vor.</td> <td>Fons</td> <td>Nan.</td> <td>Coll</td> <td>Peu <td>Car. <td>P. S.</td> <td>altr.</td> <td>NMI</td> <td>Tot. frag.</td> </td></td>	Inf	Vor.	Fons	Nan.	Coll	Peu <td>Car. <td>P. S.</td> <td>altr.</td> <td>NMI</td> <td>Tot. frag.</td> </td>	Car. <td>P. S.</td> <td>altr.</td> <td>NMI</td> <td>Tot. frag.</td>	P. S.	altr.	NMI	Tot. frag.		
1033		18	Campaniana A Tardana	Lamboglia 68										1							1	1
Observacions				mostra de morter amb la ceràmica																	Restaur.	
UE	Localit.	Codi	Classe	Forma	TPQm	1650	TAQm	1850	Fase <td>Inf</td> <td>Vor.</td> <td>Fons</td> <td>Nan.</td> <td>Coll</td> <td>Peu <td>Car. <td>P. S.</td> <td>altr.</td> <td>NMI</td> <td>Tot. frag.</td> </td></td>	Inf	Vor.	Fons	Nan.	Coll	Peu <td>Car. <td>P. S.</td> <td>altr.</td> <td>NMI</td> <td>Tot. frag.</td> </td>	Car. <td>P. S.</td> <td>altr.</td> <td>NMI</td> <td>Tot. frag.</td>	P. S.	altr.	NMI	Tot. frag.		
1033		127	Oxidada medieval cristiniana	tenalla						1											1	1
Observacions																					Restaur.	
UE	Localit.	Codi	Classe	Forma	TPQm	1650	TAQm	1850	Fase <td>Inf</td> <td>Vor.</td> <td>Fons</td> <td>Nan.</td> <td>Coll</td> <td>Peu <td>Car. <td>P. S.</td> <td>altr.</td> <td>NMI</td> <td>Tot. frag.</td> </td></td>	Inf	Vor.	Fons	Nan.	Coll	Peu <td>Car. <td>P. S.</td> <td>altr.</td> <td>NMI</td> <td>Tot. frag.</td> </td>	Car. <td>P. S.</td> <td>altr.</td> <td>NMI</td> <td>Tot. frag.</td>	P. S.	altr.	NMI	Tot. frag.		
1035		18	Campaniana A Tardana	bol											1						1	1
Observacions																					Restaur.	
UE	Localit.	Codi	Classe	Forma	TPQm	1650	TAQm	1850	Fase <td>Inf</td> <td>Vor.</td> <td>Fons</td> <td>Nan.</td> <td>Coll</td> <td>Peu <td>Car. <td>P. S.</td> <td>altr.</td> <td>NMI</td> <td>Tot. frag.</td> </td></td>	Inf	Vor.	Fons	Nan.	Coll	Peu <td>Car. <td>P. S.</td> <td>altr.</td> <td>NMI</td> <td>Tot. frag.</td> </td>	Car. <td>P. S.</td> <td>altr.</td> <td>NMI</td> <td>Tot. frag.</td>	P. S.	altr.	NMI	Tot. frag.		
1035		18	Campaniana A Tardana	pàtera											1						1	1
Observacions																					Restaur.	
UE	Localit.	Codi	Classe	Forma	TPQm	1650	TAQm	1850	Fase <td>Inf</td> <td>Vor.</td> <td>Fons</td> <td>Nan.</td> <td>Coll</td> <td>Peu <td>Car. <td>P. S.</td> <td>altr.</td> <td>NMI</td> <td>Tot. frag.</td> </td></td>	Inf	Vor.	Fons	Nan.	Coll	Peu <td>Car. <td>P. S.</td> <td>altr.</td> <td>NMI</td> <td>Tot. frag.</td> </td>	Car. <td>P. S.</td> <td>altr.</td> <td>NMI</td> <td>Tot. frag.</td>	P. S.	altr.	NMI	Tot. frag.		
1035		21	Campaniana B- oide	bol												2					1	2
Observacions																					Restaur.	

UE	Localit.	Codi	Classe	Forma	TPQm	TAQm	Fase	Inf	Vor.	Fons	Nan.	Coll	Peu	Car.	P. S.	altr.	NMI	Tot. frag.		
1035		21	Campaniana B- oide	Lamb. 5				4	1									1	6	
	Observacions							fase hist											Restaur.	
UE	Localit.	Codi	Classe	Forma	TPQm	TAQm	Fase	Inf	Vor.	Fons	Nan.	Coll	Peu	Car.	P. S.	altr.	NMI	Tot. frag.		
1035		39	T.S. africana A1	pàtera					1									1	1	
	Observacions							fase hist											Restaur.	
UE	Localit.	Codi	Classe	Forma	TPQm	TAQm	Fase	Inf	Vor.	Fons	Nan.	Coll	Peu	Car.	P. S.	altr.	NMI	Tot. frag.		
1035		64	Cer. comuna itàlica	pàtera-cassola						2								2	2	
	Observacions							fase hist											Restaur.	
UE	Localit.	Codi	Classe	Forma	TPQm	TAQm	Fase	Inf	Vor.	Fons	Nan.	Coll	Peu	Car.	P. S.	altr.	NMI	Tot. frag.		
1035		71	Cer. comuna romana d'engalba roja	bol					1									1	1	
	Observacions							fase hist											Restaur.	
UE	Localit.	Codi	Classe	Forma	TPQm	TAQm	Fase	Inf	Vor.	Fons	Nan.	Coll	Peu	Car.	P. S.	altr.	NMI	Tot. frag.		
1035		71	Cer. comuna romana d'engalba roja	tanacada					1									1	1	
	Observacions							fase hist											Restaur.	
UE	Localit.	Codi	Classe	Forma	TPQm	TAQm	Fase	Inf	Vor.	Fons	Nan.	Coll	Peu	Car.	P. S.	altr.	NMI	Tot. frag.		
1035		71	Cer. comuna romana d'engalba roja	tapadora					1									1	1	
	Observacions							fase hist											Restaur.	
UE	Localit.	Codi	Classe	Forma	TPQm	TAQm	Fase	Inf	Vor.	Fons	Nan.	Coll	Peu	Car.	P. S.	altr.	NMI	Tot. frag.		
1035		85	Cer. ibèrica oxidada no decorada.	tancada					14	1	1	1						3	17	
	Observacions							fase hist											Restaur.	
UE	Localit.	Codi	Classe	Forma	TPQm	TAQm	Fase	Inf	Vor.	Fons	Nan.	Coll	Peu	Car.	P. S.	altr.	NMI	Tot. frag.		
1035		87	Cer. ibèrica engalba blanca	tancada					4				1					1	5	
	Observacions							fase hist											Restaur.	
UE	Localit.	Codi	Classe	Forma	TPQm	TAQm	Fase	Inf	Vor.	Fons	Nan.	Coll	Peu	Car.	P. S.	altr.	NMI	Tot. frag.		
1035		96	Itàlica						3				1	1				1	5	
	Observacions							fase hist											Restaur.	
UE	Localit.	Codi	Classe	Forma	TPQm	TAQm	Fase	Inf	Vor.	Fons	Nan.	Coll	Peu	Car.	P. S.	altr.	NMI	Tot. frag.		
1035		96	Itàlica						2									1	2	
	Observacions							fase hist											Restaur.	
UE	Localit.	Codi	Classe	Forma	TPQm	TAQm	Fase	Inf	Vor.	Fons	Nan.	Coll	Peu	Car.	P. S.	altr.	NMI	Tot. frag.		
1035		97	Tarraconense						1									1	1	
	Observacions							fase hist											Restaur.	

OE	Locant.	Codi	Classe	Forma	Forma	Nº inv.	Inf	Vor.	Fons	Nan.	Coll	Peu	Car.	P. S.	altr.	NMI	Tot. frag.	
	1035	102	Indeterminada				5										1	5
Observacions				TPQm		Fase	fase hist											Restaur.
UE	Localit.	Codi	Classe	Forma	Forma	Nº inv.	Inf	Vor.	Fons	Nan.	Coll	Peu	Car.	P. S.	altr.	NMI	Tot. frag.	
	1035	112	Vidrada manganès sota coberta	safo								1					1	1
Observacions				TPQm	1300	Fase	fase hist											Restaur.
UE	Localit.	Codi	Classe	Forma	Forma	Nº inv.	Inf	Vor.	Fons	Nan.	Coll	Peu	Car.	P. S.	altr.	NMI	Tot. frag.	
	1035	117	Vidrada verd i manganès	tancada			1										1	1
Observacions				TPQm	1300	Fase	fase hist											Restaur.
UE	Localit.	Codi	Classe	Forma	Forma	Nº inv.	Inf	Vor.	Fons	Nan.	Coll	Peu	Car.	P. S.	altr.	NMI	Tot. frag.	
	1035	127	Oxidada medieval cristiniana	tancada			32										1	32
Observacions				TPQm	1300	Fase	fase hist											Restaur.
UE	Localit.	Codi	Classe	Forma	Forma	Nº inv.	Inf	Vor.	Fons	Nan.	Coll	Peu	Car.	P. S.	altr.	NMI	Tot. frag.	
	1035	128	Grisa medieval cristiana	olla			3	1									1	4
Observacions				TPQm	1300	Fase	fase hist											Restaur.
UE	Localit.	Codi	Classe	Forma	Forma	Nº inv.	Inf	Vor.	Fons	Nan.	Coll	Peu	Car.	P. S.	altr.	NMI	Tot. frag.	
	1035	140	Pintada medieval cristiana	gerra			2										2	2
Observacions				TPQm	1300	Fase	fase hist											Restaur.
UE	Localit.	Codi	Classe	Forma	Forma	Nº inv.	Inf	Vor.	Fons	Nan.	Coll	Peu	Car.	P. S.	altr.	NMI	Tot. frag.	
	1035	177	Gris ibèrica	tancada			2										1	2
Observacions				TPQm	1300	Fase	fase hist											Restaur.
UE	Localit.	Codi	Classe	Forma	Forma	Nº inv.	Inf	Vor.	Fons	Nan.	Coll	Peu	Car.	P. S.	altr.	NMI	Tot. frag.	
	1035	178	Cer. grollera a torn ibèrica	olla			6										1	6
Observacions				TPQm	1300	Fase	fase hist											Restaur.
UE	Localit.	Codi	Classe	Forma	Forma	Nº inv.	Inf	Vor.	Fons	Nan.	Coll	Peu	Car.	P. S.	altr.	NMI	Tot. frag.	
	1035	512	Teula àrab				5										1	5
Observacions				TPQm	1300	Fase	fase hist											Restaur.
UE	Localit.	Codi	Classe	Forma	Forma	Nº inv.	Inf	Vor.	Fons	Nan.	Coll	Peu	Car.	P. S.	altr.	NMI	Tot. frag.	
	1035	800	Macrofauna				7										1	7
Observacions				TPQm	1300	Fase	fase hist											Restaur.
UE	Localit.	Codi	Classe	Forma	Forma	Nº inv.	Inf	Vor.	Fons	Nan.	Coll	Peu	Car.	P. S.	altr.	NMI	Tot. frag.	
	1036	18	Campaniana A Tardana	bol			2										2	2
Observacions				TPQm		Fase	fase hist											Restaur.

UE	Localit.	Codi	Classe	Forma	TPQm	1300	TAQm	1500	Fase	Inf	Vor.	Fons	Nan.	Coll	Peu	Car.	P. S.	altr.	NMI	Tot. frag.		
1036		21	Campaniana B- oide	copa																	1	
Observacions																						Restaur.
UE	Localit.	Codi	Classe	Forma	TPQm	1300	TAQm	1500	Fase <td>Inf</td> <td>Vor.</td> <td>Fons</td> <td>Nan.</td> <td>Coll</td> <td>Peu</td> <td>Car.</td> <td>P. S.</td> <td>altr.</td> <td>NMI</td> <td>Tot. frag.</td>	Inf	Vor.	Fons	Nan.	Coll	Peu	Car.	P. S.	altr.	NMI	Tot. frag.		
1036		36	T.S. hispànica	oberta																	1	
Observacions																						Restaur.
UE	Localit.	Codi	Classe	Forma	TPQm	1300	TAQm	1500	Fase <td>Inf</td> <td>Vor.</td> <td>Fons</td> <td>Nan.</td> <td>Coll</td> <td>Peu</td> <td>Car.</td> <td>P. S.</td> <td>altr.</td> <td>NMI</td> <td>Tot. frag.</td>	Inf	Vor.	Fons	Nan.	Coll	Peu	Car.	P. S.	altr.	NMI	Tot. frag.		
1036		72	Cer. comuna romana d'engalba negra	tancada																	1	
Observacions																						Restaur.
UE	Localit.	Codi	Classe	Forma	TPQm	1300	TAQm	1500	Fase <td>Inf</td> <td>Vor.</td> <td>Fons</td> <td>Nan.</td> <td>Coll</td> <td>Peu</td> <td>Car.</td> <td>P. S.</td> <td>altr.</td> <td>NMI</td> <td>Tot. frag.</td>	Inf	Vor.	Fons	Nan.	Coll	Peu	Car.	P. S.	altr.	NMI	Tot. frag.		
1036		85	Cer. ibèrica oxidada no decorada.	tancada																	11	
Observacions																						Restaur.
UE	Localit.	Codi	Classe	Forma	TPQm	1300	TAQm	1500	Fase <td>Inf</td> <td>Vor.</td> <td>Fons</td> <td>Nan.</td> <td>Coll</td> <td>Peu</td> <td>Car.</td> <td>P. S.</td> <td>altr.</td> <td>NMI</td> <td>Tot. frag.</td>	Inf	Vor.	Fons	Nan.	Coll	Peu	Car.	P. S.	altr.	NMI	Tot. frag.		
1036		96	Itàlica																		2	
Observacions																						Restaur.
UE	Localit.	Codi	Classe	Forma	TPQm	1300	TAQm	1500	Fase <td>Inf</td> <td>Vor.</td> <td>Fons</td> <td>Nan.</td> <td>Coll</td> <td>Peu</td> <td>Car.</td> <td>P. S.</td> <td>altr.</td> <td>NMI</td> <td>Tot. frag.</td>	Inf	Vor.	Fons	Nan.	Coll	Peu	Car.	P. S.	altr.	NMI	Tot. frag.		
1036		112	Vidrada manganès sota coberta	safa																	1	
Observacions																						Restaur.
UE	Localit.	Codi	Classe	Forma	TPQm	1300	TAQm	1500	Fase <td>Inf</td> <td>Vor.</td> <td>Fons</td> <td>Nan.</td> <td>Coll</td> <td>Peu</td> <td>Car.</td> <td>P. S.</td> <td>altr.</td> <td>NMI</td> <td>Tot. frag.</td>	Inf	Vor.	Fons	Nan.	Coll	Peu	Car.	P. S.	altr.	NMI	Tot. frag.		
1036		127	Oxidada medieval cristinana	gerra																	16	
Observacions																					1	17
UE	Localit.	Codi	Classe	Forma	TPQm	1300	TAQm	1500	Fase <td>Inf</td> <td>Vor.</td> <td>Fons</td> <td>Nan.</td> <td>Coll</td> <td>Peu</td> <td>Car.</td> <td>P. S.</td> <td>altr.</td> <td>NMI</td> <td>Tot. frag.</td>	Inf	Vor.	Fons	Nan.	Coll	Peu	Car.	P. S.	altr.	NMI	Tot. frag.		
1036		128	Grisa medieval cristiana	olla																	14	1
Observacions																						Restaur.
UE	Localit.	Codi	Classe	Forma	TPQm	1300	TAQm	1500	Fase <td>Inf</td> <td>Vor.</td> <td>Fons</td> <td>Nan.</td> <td>Coll</td> <td>Peu</td> <td>Car.</td> <td>P. S.</td> <td>altr.</td> <td>NMI</td> <td>Tot. frag.</td>	Inf	Vor.	Fons	Nan.	Coll	Peu	Car.	P. S.	altr.	NMI	Tot. frag.		
1036		128	Grisa medieval cristiana	olla d'ala																	1	
Observacions																						Restaur.
UE	Localit.	Codi	Classe	Forma	TPQm	1300	TAQm	1500	Fase <td>Inf</td> <td>Vor.</td> <td>Fons</td> <td>Nan.</td> <td>Coll</td> <td>Peu</td> <td>Car.</td> <td>P. S.</td> <td>altr.</td> <td>NMI</td> <td>Tot. frag.</td>	Inf	Vor.	Fons	Nan.	Coll	Peu	Car.	P. S.	altr.	NMI	Tot. frag.		
1036		129	Oxidada vidrada medieval cristiana	gerra																	3	2
Observacions																						Restaur.
UE	Localit.	Codi	Classe	Forma	TPQm	1300	TAQm	1500	Fase <td>Inf</td> <td>Vor.</td> <td>Fons</td> <td>Nan.</td> <td>Coll</td> <td>Peu</td> <td>Car.</td> <td>P. S.</td> <td>altr.</td> <td>NMI</td> <td>Tot. frag.</td>	Inf	Vor.	Fons	Nan.	Coll	Peu	Car.	P. S.	altr.	NMI	Tot. frag.		
1036		129	Oxidada vidrada medieval cristiana	oberta																	1	
Observacions																						Restaur.

UE	Localit.	Codi	Classe	Forma	TPQm	TAQm	Fase	Inf	Vor.	Fons	Nan.Coll	Peu	Car.	P. S.	altr.	NMI	Tot. frag.				
1036		129	Oxidada vidrada medieval cristiana	servidora	1300	1500		1									1				
Observacions								fase hist									Restaur.				
UE	Localit.	Codi	Classe	Forma	TPQm	TAQm	Fase	Nº inv.	Inf	Vor.	Fons <td>Nan.Coll</td> <td>Peu</td> <td>Car.</td> <td>P. S.</td> <td>altr.</td> <td>NMI</td> <td>Tot. frag.</td>	Nan.Coll	Peu	Car.	P. S.	altr.	NMI	Tot. frag.			
1036		130	Oxidada vidrada medieval cristiana	olla	1300	1500		7										1	7		
Observacions																			Restaur.		
UE	Localit.	Codi	Classe	Forma	TPQm	TAQm	Fase	Nº inv.	Inf	Vor.	Fons <td>Nan.Coll</td> <td>Peu</td> <td>Car.</td> <td>P. S.</td> <td>altr.</td> <td>NMI</td> <td>Tot. frag.</td>	Nan.Coll	Peu	Car.	P. S.	altr.	NMI	Tot. frag.			
1036		131	Corda seca parcial cristiana	gerra	1300	1500		2											1	2	
Observacions																				Restaur.	
UE	Localit.	Codi	Classe	Forma	TPQm	TAQm	Fase	Nº inv.	Inf	Vor.	Fons <td>Nan.Coll</td> <td>Peu</td> <td>Car.</td> <td>P. S.</td> <td>altr.</td> <td>NMI</td> <td>Tot. frag.</td>	Nan.Coll	Peu	Car.	P. S.	altr.	NMI	Tot. frag.			
1036		139	Vidrada blanc i reflex metàl·lic	plat	1300	1500		1												1	
Observacions																				Restaur.	
UE	Localit.	Codi	Classe	Forma	TPQm	TAQm	Fase	Nº inv.	Inf	Vor.	Fons <td>Nan.Coll</td> <td>Peu</td> <td>Car.</td> <td>P. S.</td> <td>altr.</td> <td>NMI</td> <td>Tot. frag.</td>	Nan.Coll	Peu	Car.	P. S.	altr.	NMI	Tot. frag.			
1036		146	Vidrada blanca moderna	plat	1300	1500		1												1	
Observacions																				Restaur.	
UE	Localit.	Codi	Classe	Forma	TPQm	TAQm	Fase	Nº inv.	Inf	Vor.	Fons <td>Nan.Coll</td> <td>Peu</td> <td>Car.</td> <td>P. S.</td> <td>altr.</td> <td>NMI</td> <td>Tot. frag.</td>	Nan.Coll	Peu	Car.	P. S.	altr.	NMI	Tot. frag.			
1036		149	Vidrada blanc i blau moderna	plat	1300	1500		1												1	
Observacions																				Restaur.	
UE	Localit.	Codi	Classe	Forma	TPQm	TAQm	Fase	Nº inv.	Inf	Vor.	Fons <td>Nan.Coll</td> <td>Peu</td> <td>Car.</td> <td>P. S.</td> <td>altr.</td> <td>NMI</td> <td>Tot. frag.</td>	Nan.Coll	Peu	Car.	P. S.	altr.	NMI	Tot. frag.			
1036		177	Gris ibèrica	tancada	1300	1500		1												1	
Observacions																				Restaur.	
UE	Localit.	Codi	Classe	Forma	TPQm	TAQm	Fase	Nº inv.	Inf	Vor.	Fons <td>Nan.Coll</td> <td>Peu</td> <td>Car.</td> <td>P. S.</td> <td>altr.</td> <td>NMI</td> <td>Tot. frag.</td>	Nan.Coll	Peu	Car.	P. S.	altr.	NMI	Tot. frag.			
1036		178	Cer. grollera a torn ibèrica	olla	1300	1500		1												1	
Observacions																				Restaur.	
UE	Localit.	Codi	Classe	Forma	TPQm	TAQm	Fase	Nº inv.	Inf	Vor.	Fons <td>Nan.Coll</td> <td>Peu</td> <td>Car.</td> <td>P. S.</td> <td>altr.</td> <td>NMI</td> <td>Tot. frag.</td>	Nan.Coll	Peu	Car.	P. S.	altr.	NMI	Tot. frag.			
1036		178	Cer. grollera a torn ibèrica	olla	1300	1500		1												1	
Observacions																				Restaur.	
UE	Localit.	Codi	Classe	Forma	TPQm	TAQm	Fase	Nº inv.	Inf	Vor.	Fons <td>Nan.Coll</td> <td>Peu</td> <td>Car.</td> <td>P. S.</td> <td>altr.</td> <td>NMI</td> <td>Tot. frag.</td>	Nan.Coll	Peu	Car.	P. S.	altr.	NMI	Tot. frag.			
1036		307	Numismàtica					1												1	
Observacions																				Restaur.	
UE	Localit.	Codi	Classe	Forma	TPQm	TAQm	Fase	Nº inv.	Inf	Vor.	Fons <td>Nan.Coll</td> <td>Peu</td> <td>Car.</td> <td>P. S.</td> <td>altr.</td> <td>NMI</td> <td>Tot. frag.</td>	Nan.Coll	Peu	Car.	P. S.	altr.	NMI	Tot. frag.			
1036		503	Estuc					4												1	4
Observacions																				Restaur.	

UE	Localit.	Codi	Classe	Forma	TPQm	1300	TAQm	1500	Fase	Inf	Vor.	Fons	Nan.	Coll	Peu	Car.	P. S.	altr.	NMI	Tot. frag.	Restaur.		
1036		512	Teula àrab						39												1	39	
	Observacions								fase hist													Restaur.	
UE	Localit.	Codi	Classe	Forma	TPQm	1300	TAQm	1500	Fase	Inf <td>Vor.</td> <td>Fons</td> <td>Nan.</td> <td>Coll</td> <td>Peu</td> <td>Car.</td> <td>P. S.</td> <td>altr.</td> <td>NMI</td> <td>Tot. frag.</td> <td>Restaur.</td>	Vor.	Fons	Nan.	Coll	Peu	Car.	P. S.	altr.	NMI	Tot. frag.	Restaur.		
1036		800	Macrofauna						13													1	13
	Observacions								fase hist													Restaur.	
UE	Localit.	Codi	Classe	Forma	TPQm	1300	TAQm	1500	Fase	Inf <td>Vor.</td> <td>Fons</td> <td>Nan.</td> <td>Coll</td> <td>Peu</td> <td>Car.</td> <td>P. S.</td> <td>altr.</td> <td>NMI</td> <td>Tot. frag.</td> <td>Restaur.</td>	Vor.	Fons	Nan.	Coll	Peu	Car.	P. S.	altr.	NMI	Tot. frag.	Restaur.		
1037		71	Cer. comuna romana d'engalba roja tancada						1													1	1
	Observacions								fase hist													Restaur.	
UE	Localit.	Codi	Classe	Forma	TPQm	1300	TAQm	1500	Fase	Inf <td>Vor.</td> <td>Fons</td> <td>Nan.</td> <td>Coll</td> <td>Peu</td> <td>Car.</td> <td>P. S.</td> <td>altr.</td> <td>NMI</td> <td>Tot. frag.</td> <td>Restaur.</td>	Vor.	Fons	Nan.	Coll	Peu	Car.	P. S.	altr.	NMI	Tot. frag.	Restaur.		
1037		85	Cer. ibèrica oxidada no decorada.						1													1	1
	Observacions								fase hist													Restaur.	
UE	Localit.	Codi	Classe	Forma	TPQm	1300	TAQm	1500	Fase	Inf <td>Vor.</td> <td>Fons</td> <td>Nan.</td> <td>Coll</td> <td>Peu</td> <td>Car.</td> <td>P. S.</td> <td>altr.</td> <td>NMI</td> <td>Tot. frag.</td> <td>Restaur.</td>	Vor.	Fons	Nan.	Coll	Peu	Car.	P. S.	altr.	NMI	Tot. frag.	Restaur.		
1037		104	Oxidada andalusina	gerra					1													3	4
	Observacions								fase hist													Restaur.	
UE	Localit.	Codi	Classe	Forma	TPQm	1300	TAQm	1500	Fase	Inf <td>Vor.</td> <td>Fons</td> <td>Nan.</td> <td>Coll</td> <td>Peu</td> <td>Car.</td> <td>P. S.</td> <td>altr.</td> <td>NMI</td> <td>Tot. frag.</td> <td>Restaur.</td>	Vor.	Fons	Nan.	Coll	Peu	Car.	P. S.	altr.	NMI	Tot. frag.	Restaur.		
1037		127	Oxidada medieval cristinana	gerra					1													1	1
	Observacions								fase hist													Restaur.	
UE	Localit.	Codi	Classe	Forma	TPQm	1300	TAQm	1500	Fase	Inf <td>Vor.</td> <td>Fons</td> <td>Nan.</td> <td>Coll</td> <td>Peu</td> <td>Car.</td> <td>P. S.</td> <td>altr.</td> <td>NMI</td> <td>Tot. frag.</td> <td>Restaur.</td>	Vor.	Fons	Nan.	Coll	Peu	Car.	P. S.	altr.	NMI	Tot. frag.	Restaur.		
1037		127	Oxidada medieval cristinana	gerra					13													1	13
	Observacions								fase hist													Restaur.	
UE	Localit.	Codi	Classe	Forma	TPQm	1300	TAQm	1500	Fase	Inf <td>Vor.</td> <td>Fons</td> <td>Nan.</td> <td>Coll</td> <td>Peu</td> <td>Car.</td> <td>P. S.</td> <td>altr.</td> <td>NMI</td> <td>Tot. frag.</td> <td>Restaur.</td>	Vor.	Fons	Nan.	Coll	Peu	Car.	P. S.	altr.	NMI	Tot. frag.	Restaur.		
1037		129	Oxidada vidrada medieval cristiana	gerra					8													3	12
	Observacions								fase hist													Restaur.	
UE	Localit.	Codi	Classe	Forma	TPQm	1300	TAQm	1500	Fase	Inf <td>Vor.</td> <td>Fons</td> <td>Nan.</td> <td>Coll</td> <td>Peu</td> <td>Car.</td> <td>P. S.</td> <td>altr.</td> <td>NMI</td> <td>Tot. frag.</td> <td>Restaur.</td>	Vor.	Fons	Nan.	Coll	Peu	Car.	P. S.	altr.	NMI	Tot. frag.	Restaur.		
1037		129	Oxidada vidrada medieval cristiana	gerra					1													1	1
	Observacions								fase hist													Restaur.	
UE	Localit.	Codi	Classe	Forma	TPQm	1300	TAQm	1500	Fase	Inf <td>Vor.</td> <td>Fons</td> <td>Nan.</td> <td>Coll</td> <td>Peu</td> <td>Car.</td> <td>P. S.</td> <td>altr.</td> <td>NMI</td> <td>Tot. frag.</td> <td>Restaur.</td>	Vor.	Fons	Nan.	Coll	Peu	Car.	P. S.	altr.	NMI	Tot. frag.	Restaur.		
1037		129	Oxidada vidrada medieval cristiana	servidora					1													1	1
	Observacions								fase hist													Restaur.	
UE	Localit.	Codi	Classe	Forma	TPQm	1300	TAQm	1500	Fase	Inf <td>Vor.</td> <td>Fons</td> <td>Nan.</td> <td>Coll</td> <td>Peu</td> <td>Car.</td> <td>P. S.</td> <td>altr.</td> <td>NMI</td> <td>Tot. frag.</td> <td>Restaur.</td>	Vor.	Fons	Nan.	Coll	Peu	Car.	P. S.	altr.	NMI	Tot. frag.	Restaur.		
1037		130	Oxidada vidrada medieval cristiana de olla						2													1	2
	Observacions								fase hist													Restaur.	

UE	Localit.	Codi	Classe	Forma	TPQm	1300	TAQm	1500	Fase	Inf	Vor.	Fons	Nan.	Coll.	Peu	Car.	P. S.	altr.	NMI	Tot. frag.		
1037		130	Oxidada vidrada medieval cristiana de tapadora de botó																		1	
Observacions																						Restaur.
UE	Localit.	Codi	Classe	Forma	TPQm	1300	TAQm	1500	Fase <td>Inf</td> <td>Vor.</td> <td>Fons</td> <td>Nan.</td> <td>Coll.</td> <td>Peu</td> <td>Car.</td> <td>P. S.</td> <td>altr.</td> <td>NMI</td> <td>Tot. frag.</td>	Inf	Vor.	Fons	Nan.	Coll.	Peu	Car.	P. S.	altr.	NMI	Tot. frag.		
1037		140	Pintada medieval cristiana	gerra																		6
Observacions																						Restaur.
UE	Localit.	Codi	Classe	Forma	TPQm	1300	TAQm	1500	Fase <td>Inf</td> <td>Vor.</td> <td>Fons</td> <td>Nan.</td> <td>Coll.</td> <td>Peu</td> <td>Car.</td> <td>P. S.</td> <td>altr.</td> <td>NMI</td> <td>Tot. frag.</td>	Inf	Vor.	Fons	Nan.	Coll.	Peu	Car.	P. S.	altr.	NMI	Tot. frag.		
1037		169	Vidrada blac medieval	escudella																		1
Observacions																						Restaur.
UE	Localit.	Codi	Classe	Forma	TPQm	1300	TAQm	1500	Fase <td>Inf</td> <td>Vor.</td> <td>Fons</td> <td>Nan.</td> <td>Coll.</td> <td>Peu</td> <td>Car.</td> <td>P. S.</td> <td>altr.</td> <td>NMI</td> <td>Tot. frag.</td>	Inf	Vor.	Fons	Nan.	Coll.	Peu	Car.	P. S.	altr.	NMI	Tot. frag.		
1037		301	Ferro	informe																		7
Observacions																						Restaur.
UE	Localit.	Codi	Classe	Forma	TPQm	1300	TAQm	1500	Fase <td>Inf</td> <td>Vor.</td> <td>Fons</td> <td>Nan.</td> <td>Coll.</td> <td>Peu</td> <td>Car.</td> <td>P. S.</td> <td>altr.</td> <td>NMI</td> <td>Tot. frag.</td>	Inf	Vor.	Fons	Nan.	Coll.	Peu	Car.	P. S.	altr.	NMI	Tot. frag.		
1037		512	Teula àrab																			15
Observacions																						Restaur.
UE	Localit.	Codi	Classe	Forma	TPQm	1300	TAQm	1500	Fase <td>Inf</td> <td>Vor.</td> <td>Fons</td> <td>Nan.</td> <td>Coll.</td> <td>Peu</td> <td>Car.</td> <td>P. S.</td> <td>altr.</td> <td>NMI</td> <td>Tot. frag.</td>	Inf	Vor.	Fons	Nan.	Coll.	Peu	Car.	P. S.	altr.	NMI	Tot. frag.		
1037		700	Vidre	vidre pla																		2
Observacions																						Restaur.
UE	Localit.	Codi	Classe	Forma	TPQm	1300	TAQm	1500	Fase <td>Inf</td> <td>Vor.</td> <td>Fons</td> <td>Nan.</td> <td>Coll.</td> <td>Peu</td> <td>Car.</td> <td>P. S.</td> <td>altr.</td> <td>NMI</td> <td>Tot. frag.</td>	Inf	Vor.	Fons	Nan.	Coll.	Peu	Car.	P. S.	altr.	NMI	Tot. frag.		
1041		18	Campaniana A Tardana	bol																		1
Observacions																						Restaur.
UE	Localit.	Codi	Classe	Forma	TPQm	1300	TAQm	1500	Fase <td>Inf</td> <td>Vor.</td> <td>Fons</td> <td>Nan.</td> <td>Coll.</td> <td>Peu</td> <td>Car.</td> <td>P. S.</td> <td>altr.</td> <td>NMI</td> <td>Tot. frag.</td>	Inf	Vor.	Fons	Nan.	Coll.	Peu	Car.	P. S.	altr.	NMI	Tot. frag.		
1041		21	Campaniana B- oide	indeter																		1
Observacions																						Restaur.
UE	Localit.	Codi	Classe	Forma	TPQm	1300	TAQm	1500	Fase <td>Inf</td> <td>Vor.</td> <td>Fons</td> <td>Nan.</td> <td>Coll.</td> <td>Peu</td> <td>Car.</td> <td>P. S.</td> <td>altr.</td> <td>NMI</td> <td>Tot. frag.</td>	Inf	Vor.	Fons	Nan.	Coll.	Peu	Car.	P. S.	altr.	NMI	Tot. frag.		
1041		21	Campaniana B- oide	Lamb. 5																		4
Observacions																						Restaur.
UE	Localit.	Codi	Classe	Forma	TPQm	1300	TAQm	1500	Fase <td>Inf</td> <td>Vor.</td> <td>Fons</td> <td>Nan.</td> <td>Coll.</td> <td>Peu</td> <td>Car.</td> <td>P. S.</td> <td>altr.</td> <td>NMI</td> <td>Tot. frag.</td>	Inf	Vor.	Fons	Nan.	Coll.	Peu	Car.	P. S.	altr.	NMI	Tot. frag.		
1041		27	Cer. grisa de imitació vernís negre	Lamb. 1																		2
Observacions																						Restaur.
UE	Localit.	Codi	Classe	Forma	TPQm	1300	TAQm	1500	Fase <td>Inf</td> <td>Vor.</td> <td>Fons</td> <td>Nan.</td> <td>Coll.</td> <td>Peu</td> <td>Car.</td> <td>P. S.</td> <td>altr.</td> <td>NMI</td> <td>Tot. frag.</td>	Inf	Vor.	Fons	Nan.	Coll.	Peu	Car.	P. S.	altr.	NMI	Tot. frag.		
1041		27	Cer. grisa de imitació vernís negre	pàtera																		2
Observacions																						Restaur.

SE	Locam.	Codi	Classe	Forma	Nº inv.	Inf	Vor.	Fons	Nan.	Coll	Peu	Car.	P. S.	altr.	NMI	Tot. frag.
		1041		36 T.S. hispànica												
				oberta												
				TPQm												
				Fase												
				TAQm												
				Restaur.												
				Observacions												
				1041												
				56 Parets fines tardo-republicanes												
				tancada												
				TPQm												
				Fase												
				TAQm												
				Restaur.												
				Observacions												
				1041												
				64 Cer. comuna itàlica												
				indeter												
				TPQm												
				Fase												
				TAQm												
				Restaur.												
				Observacions												
				1041												
				71 Cer. comuna romana d'engalba roja												
				bol												
				TPQm												
				Fase												
				TAQm												
				Restaur.												
				Observacions												
				1041												
				72 Cer. comuna romana d'engalba negra												
				gerra												
				TPQm												
				Fase												
				TAQm												
				Restaur.												
				Observacions												
				1041												
				73 Liàntia indeterminada												
				lliantia												
				TPQm												
				Fase												
				TAQm												
				Restaur.												
				Observacions												
				1041												
				81 Morter												
				TPQm												
				Fase												
				TAQm												
				Restaur.												
				Observacions												
				1041												
				85 Cer. ibèrica oxidada no decorada.												
				gerra												
				TPQm												
				Fase												
				TAQm												
				Restaur.												
				Observacions												
				1041												
				85 Cer. ibèrica oxidada no decorada.												
				gran contenidor												
				TPQm												
				Fase												
				TAQm												
				Restaur.												
				Observacions												
				1041												
				85 Cer. ibèrica oxidada no decorada.												
				tancada												
				TPQm												
				Fase												
				TAQm												
				Restaur.												
				Observacions												
				1041												
				85 Cer. ibèrica oxidada no decorada.												
				79												
				TPQm												
				Fase												
				TAQm												
				Restaur.												
				Observacions												
				1041												
				85 Cer. ibèrica oxidada no decorada.												
				79												
				TPQm												
				Fase												
				TAQm												
				Restaur.												
				Observacions												

Localit.	Codi	Classe	Forma	TPQm	Fase	Inf	Vor.	Fons	Nan.	Coll	Peu	Car.	P. S.	altr.	NMI	Tot. frag.	Restaur.	
1041	85	Cer. ibèrica oxidada no decorada.	tancada														2	2
Observacions							fase hist											Restaur.
UE	Localit.	Codi	Classe	Forma	Nº inv.	Inf	Vor.	Fons	Nan.	Coll	Peu	Car.	P. S.	altr.	NMI	Tot. frag.	Restaur.	
1041	85	Cer. ibèrica oxidada no decorada.	tenalla de vora plana					1										1
Observacions							fase hist											Restaur.
UE	Localit.	Codi	Classe	Forma	Nº inv.	Inf	Vor.	Fons	Nan.	Coll	Peu	Car.	P. S.	altr.	NMI	Tot. frag.	Restaur.	
1041	86	Cer. ibèrica pintada				21												21
Observacions							fase hist											Restaur.
UE	Localit.	Codi	Classe	Forma	Nº inv.	Inf	Vor.	Fons	Nan.	Coll	Peu	Car.	P. S.	altr.	NMI	Tot. frag.	Restaur.	
1041	86	Cer. ibèrica pintada				2		1										1
Observacions							fase hist											Restaur.
UE	Localit.	Codi	Classe	Forma	Nº inv.	Inf	Vor.	Fons	Nan.	Coll	Peu	Car.	P. S.	altr.	NMI	Tot. frag.	Restaur.	
1041	86	Cer. ibèrica pintada				3		1										1
Observacions							fase hist											Restaur.
UE	Localit.	Codi	Classe	Forma	Nº inv.	Inf	Vor.	Fons	Nan.	Coll	Peu	Car.	P. S.	altr.	NMI	Tot. frag.	Restaur.	
1041	86	Cer. ibèrica pintada	gerro					2										2
Observacions							fase hist											Restaur.
UE	Localit.	Codi	Classe	Forma	Nº inv.	Inf	Vor.	Fons	Nan.	Coll	Peu	Car.	P. S.	altr.	NMI	Tot. frag.	Restaur.	
1041	86	Cer. ibèrica pintada	kalathoide			1		1										1
Observacions							fase hist											Restaur.
UE	Localit.	Codi	Classe	Forma	Nº inv.	Inf	Vor.	Fons	Nan.	Coll	Peu	Car.	P. S.	altr.	NMI	Tot. frag.	Restaur.	
1041	86	Cer. ibèrica pintada	tapadora							1								2
Observacions							fase hist											Restaur.
UE	Localit.	Codi	Classe	Forma	Nº inv.	Inf	Vor.	Fons	Nan.	Coll	Peu	Car.	P. S.	altr.	NMI	Tot. frag.	Restaur.	
1041	96	Itàlica				7						3						10
Observacions			APULIA				fase hist											Restaur.
UE	Localit.	Codi	Classe	Forma	Nº inv.	Inf	Vor.	Fons	Nan.	Coll	Peu	Car.	P. S.	altr.	NMI	Tot. frag.	Restaur.	
1041	96	Itàlica				3				1								4
Observacions			PASTA TIPO 1				fase hist											Restaur.
UE	Localit.	Codi	Classe	Forma	Nº inv.	Inf	Vor.	Fons	Nan.	Coll	Peu	Car.	P. S.	altr.	NMI	Tot. frag.	Restaur.	
1041	99	Africana				2												1
Observacions							fase hist											Restaur.

SE	Locam.	Codi	Classe	Forma	Nº inv.	Inf	Vor.	Fons	Nan.	Coll	Peu	Car.	P. S.	altr.	NMI	Tot. frag.
		1041		102 Indeterminada		7									1	7
Observacions			UNA CON ESTRIAS EXTERNAS	TPQm	Fase	fase hist										Restaur.
UE	Localit.	Codi	Classe	Forma	Nº inv.	Inf	Vor.	Fons	Nan.	Coll	Peu	Car.	P. S.	altr.	NMI	Tot. frag.
		1041		102 Indeterminada		1					2				1	3
Observacions				TPQm	Fase	fase hist										Restaur.
UE	Localit.	Codi	Classe	Forma	Nº inv.	Inf	Vor.	Fons	Nan.	Coll	Peu	Car.	P. S.	altr.	NMI	Tot. frag.
		1041		128 Grisa medieval cristiana		5	1								1	6
Observacions				TPQm	Fase	fase hist										Restaur.
UE	Localit.	Codi	Classe	Forma	Nº inv.	Inf	Vor.	Fons	Nan.	Coll	Peu	Car.	P. S.	altr.	NMI	Tot. frag.
		1041		128 Grisa medieval cristiana				1							1	1
Observacions			estudiable	TPQm	Fase	fase hist										Restaur.
UE	Localit.	Codi	Classe	Forma	Nº inv.	Inf	Vor.	Fons	Nan.	Coll	Peu	Car.	P. S.	altr.	NMI	Tot. frag.
		1041		129 Oxidada vidrada medieval cristiana		1									1	1
Observacions				TPQm	Fase	fase hist										Restaur.
UE	Localit.	Codi	Classe	Forma	Nº inv.	Inf	Vor.	Fons	Nan.	Coll	Peu	Car.	P. S.	altr.	NMI	Tot. frag.
		1041		177 Gris ibèrica		1									1	1
Observacions				TPQm	Fase	fase hist										Restaur.
UE	Localit.	Codi	Classe	Forma	Nº inv.	Inf	Vor.	Fons	Nan.	Coll	Peu	Car.	P. S.	altr.	NMI	Tot. frag.
		1041		177 Gris ibèrica		2									1	2
Observacions				TPQm	Fase	fase hist										Restaur.
UE	Localit.	Codi	Classe	Forma	Nº inv.	Inf	Vor.	Fons	Nan.	Coll	Peu	Car.	P. S.	altr.	NMI	Tot. frag.
		1041		178 Cer. grollera a torn ibèrica		12	2	1							2	15
Observacions				TPQm	Fase	fase hist										Restaur.
UE	Localit.	Codi	Classe	Forma	Nº inv.	Inf	Vor.	Fons	Nan.	Coll	Peu	Car.	P. S.	altr.	NMI	Tot. frag.
		1041		200 Terracotta											1	1
Observacions			estudiable	TPQm	Fase	fase hist										Restaur.
UE	Localit.	Codi	Classe	Forma	Nº inv.	Inf	Vor.	Fons	Nan.	Coll	Peu	Car.	P. S.	altr.	NMI	Tot. frag.
		1041		512 Teula àrab		1									1	1
Observacions				TPQm	Fase	fase hist										Restaur.
UE	Localit.	Codi	Classe	Forma	Nº inv.	Inf	Vor.	Fons	Nan.	Coll	Peu	Car.	P. S.	altr.	NMI	Tot. frag.
		1041		800 Macrofauna		13									1	13
Observacions				TPQm	Fase	fase hist										Restaur.

Localit.	Codi	Classe	Forma	TPQm	Fase	Observacions	Inf	Vor.	Fons	Nan.	Coll	Peu	Car.	P. S.	altr.	NMI	Tot. frag.
1042	1	Cer. a mà oxidada	Lamb. 31														4
		2 amb banda blanca															3
																	Restaur.
UE																	
1042	18	Campaniana A Tardana	Lamb. 5														5
																	10
																	Restaur.
UE																	
1042	19	Campaniana A indeterminada	Lamb. 31														1
																	1
																	Restaur.
UE																	
1042	19	Campaniana A indeterminada	pàtera														2
																	1
																	Restaur.
UE																	
1042	21	Campaniana B- oide	Lamb. 8														2
																	3
																	Restaur.
UE																	
1042	56	Parets fines tardo-republicanes	tancada														3
																	3
																	Restaur.
UE																	
1042	56	Parets fines tardo-republicanes	tancada														2
																	1
																	3
																	Restaur.
UE																	
1042	71	Cer. comuna romana d'engalba roja	bol														2
																	2
																	Restaur.
UE																	
1042	71	Cer. comuna romana d'engalba roja	gerra														4
																	20
																	Restaur.
UE																	
1042	72	Cer. comuna romana d'engalba negra	gerra														1
																	2
																	Restaur.
UE																	
1042	82	Grisa emporitana	bol patera														1
																	2
																	Restaur.
UE																	

UE	Localit.	Codi	Classe	Forma	Observacions	Nº inv.	Inf	Vor.	Fons	Nan.	Coll	Peu	Car.	P. S.	altr.	NMI	Tot. frag.	
1042		82	Grisa emporitana	imitació Lamboglia 3													1	1
				TPQm		Fase	fase hist											Restaur.
UE	Localit.	Codi	Classe	Forma	Observacions	Nº inv.	Inf	Vor.	Fons	Nan.	Coll	Peu	Car.	P. S.	altr.	NMI	Tot. frag.	
1042		85	Cer. ibèrica oxidada no decorada.	gerra			17	2									2	21
				TPQm		Fase	fase hist											Restaur.
UE	Localit.	Codi	Classe	Forma	Observacions	Nº inv.	Inf	Vor.	Fons	Nan.	Coll	Peu	Car.	P. S.	altr.	NMI	Tot. frag.	
1042		85	Cer. ibèrica oxidada no decorada.	patara				1									1	1
				TPQm		Fase	fase hist											Restaur.
UE	Localit.	Codi	Classe	Forma	Observacions	Nº inv.	Inf	Vor.	Fons	Nan.	Coll	Peu	Car.	P. S.	altr.	NMI	Tot. frag.	
1042		85	Cer. ibèrica oxidada no decorada.	tenalla				5									1	6
				TPQm		Fase	fase hist											Restaur.
UE	Localit.	Codi	Classe	Forma	Observacions	Nº inv.	Inf	Vor.	Fons	Nan.	Coll	Peu	Car.	P. S.	altr.	NMI	Tot. frag.	
1042		86	Cer. ibèrica pintada					9										9
				TPQm		Fase	fase hist											Restaur.
UE	Localit.	Codi	Classe	Forma	Observacions	Nº inv.	Inf	Vor.	Fons	Nan.	Coll	Peu	Car.	P. S.	altr.	NMI	Tot. frag.	
1042		86	Cer. ibèrica pintada			1		1										1
				TPQm		Fase	fase hist											Restaur.
UE	Localit.	Codi	Classe	Forma	Observacions	Nº inv.	Inf	Vor.	Fons	Nan.	Coll	Peu	Car.	P. S.	altr.	NMI	Tot. frag.	
1042		86	Cer. ibèrica pintada	bol o plat				2									1	1
				TPQm		Fase	fase hist											Restaur.
UE	Localit.	Codi	Classe	Forma	Observacions	Nº inv.	Inf	Vor.	Fons	Nan.	Coll	Peu	Car.	P. S.	altr.	NMI	Tot. frag.	
1042		86	Cer. ibèrica pintada	gerro				1										1
				TPQm		Fase	fase hist											Restaur.
UE	Localit.	Codi	Classe	Forma	Observacions	Nº inv.	Inf	Vor.	Fons	Nan.	Coll	Peu	Car.	P. S.	altr.	NMI	Tot. frag.	
1042		86	Cer. ibèrica pintada	kalathoide				2										2
				TPQm		Fase	fase hist											Restaur.
UE	Localit.	Codi	Classe	Forma	Observacions	Nº inv.	Inf	Vor.	Fons	Nan.	Coll	Peu	Car.	P. S.	altr.	NMI	Tot. frag.	
1042		87	Cer. ibèrica engaixa blanca	tancada				5	3								1	2
				TPQm		Fase	fase hist											Restaur.
UE	Localit.	Codi	Classe	Forma	Observacions	Nº inv.	Inf	Vor.	Fons	Nan.	Coll	Peu	Car.	P. S.	altr.	NMI	Tot. frag.	
1042		96	Itàlica	LAMBOGIA 2														1
				TPQm		Fase	fase hist											Restaur.

UE	Localit.	Codi	Classe	Forma	TPQm	Fase	TAQm	Inf Vor.	Fons	Nan.Coll	Peu	Car.	P. S. altr.	NMI	Tot. frag.
1042		99	Africana					1							1
Observacions								fase hist							Restaur.
UE	Localit.	Codi	Classe	Forma	TPQm	Fase	TAQm	Inf Vor.	Fons	Nan.Coll <td>Peu</td> <td>Car.</td> <td>P. S. altr.</td> <td>NMI</td> <td>Tot. frag.</td>	Peu	Car.	P. S. altr.	NMI	Tot. frag.
1042		102	Indeterminada					2							1
Observacions			POSIBLE ANFORA IBERICA					fase hist							Restaur.
UE	Localit.	Codi	Classe	Forma	TPQm	Fase	TAQm	Inf Vor.	Fons	Nan.Coll <td>Peu</td> <td>Car.</td> <td>P. S. altr.</td> <td>NMI</td> <td>Tot. frag.</td>	Peu	Car.	P. S. altr.	NMI	Tot. frag.
1042		177	Gris ibèrica	bol patera				1							1
Observacions								fase hist							Restaur.
UE	Localit.	Codi	Classe	Forma	TPQm	Fase	TAQm	Inf Vor.	Fons	Nan.Coll <td>Peu</td> <td>Car.</td> <td>P. S. altr.</td> <td>NMI</td> <td>Tot. frag.</td>	Peu	Car.	P. S. altr.	NMI	Tot. frag.
1042		177	Gris ibèrica	gerra				3		2					1
Observacions								fase hist							Restaur.
UE	Localit.	Codi	Classe	Forma	TPQm	Fase	TAQm	Inf Vor.	Fons	Nan.Coll <td>Peu</td> <td>Car.</td> <td>P. S. altr.</td> <td>NMI</td> <td>Tot. frag.</td>	Peu	Car.	P. S. altr.	NMI	Tot. frag.
1042		178	Cer. grollera a torn ibèrica	olla				5	1	1					1
Observacions								fase hist							Restaur.
UE	Localit.	Codi	Classe	Forma	TPQm	Fase	TAQm	Inf Vor.	Fons	Nan.Coll <td>Peu</td> <td>Car.</td> <td>P. S. altr.</td> <td>NMI</td> <td>Tot. frag.</td>	Peu	Car.	P. S. altr.	NMI	Tot. frag.
1042		178	Cer. grollera a torn ibèrica	olla						1					1
Observacions			oxido-reduïda					fase hist							Restaur.
UE	Localit.	Codi	Classe	Forma	TPQm	Fase	TAQm	Inf Vor.	Fons	Nan.Coll <td>Peu</td> <td>Car.</td> <td>P. S. altr.</td> <td>NMI</td> <td>Tot. frag.</td>	Peu	Car.	P. S. altr.	NMI	Tot. frag.
1042		178	Cer. grollera a torn ibèrica	itapadora				1							1
Observacions								fase hist							Restaur.
UE	Localit.	Codi	Classe	Forma	TPQm	Fase	TAQm	Inf Vor.	Fons	Nan.Coll <td>Peu</td> <td>Car.</td> <td>P. S. altr.</td> <td>NMI</td> <td>Tot. frag.</td>	Peu	Car.	P. S. altr.	NMI	Tot. frag.
1042		307	Numismàtica					1							1
Observacions								fase hist							Restaur.
UE	Localit.	Codi	Classe	Forma	TPQm	Fase	TAQm	Inf Vor.	Fons	Nan.Coll <td>Peu</td> <td>Car.</td> <td>P. S. altr.</td> <td>NMI</td> <td>Tot. frag.</td>	Peu	Car.	P. S. altr.	NMI	Tot. frag.
1042		800	Macrofauna					30							1
Observacions								fase hist							Restaur.
UE	Localit.	Codi	Classe	Forma	TPQm	Fase	TAQm	Inf Vor.	Fons	Nan.Coll <td>Peu</td> <td>Car.</td> <td>P. S. altr.</td> <td>NMI</td> <td>Tot. frag.</td>	Peu	Car.	P. S. altr.	NMI	Tot. frag.
1043		18	Campaniana A Tardana	bol				43	15	10					14
Observacions								fase hist							Restaur.
UE	Localit.	Codi	Classe	Forma	TPQm	Fase	TAQm	Inf Vor.	Fons	Nan.Coll <td>Peu</td> <td>Car.</td> <td>P. S. altr.</td> <td>NMI</td> <td>Tot. frag.</td>	Peu	Car.	P. S. altr.	NMI	Tot. frag.
1043		18	Campaniana A Tardana	Lamb.31				5							4
Observacions								fase hist							Restaur.

Localit.	Codi	Classe	Forma	TPQm	Fase	Nº inv.	Inf	Vor.	Fons	Nan.	Coll	Peu	Car.	P. S.	altr.	NMI	Tot. frag.	Restaur.		
1043	18	Campaniana A Tardana	Lamb.5				6	12	4								12	22		
Observacions							fase hist													
UE	Localit.	Codi	Classe	Forma	TPQm	Fase	Nº inv. <td>Inf</td> <td>Vor.</td> <td>Fons</td> <td>Nan.</td> <td>Coll</td> <td>Peu</td> <td>Car.</td> <td>P. S.</td> <td>altr.</td> <td>NMI</td> <td>Tot. frag.</td> <td>Restaur.</td>	Inf	Vor.	Fons	Nan.	Coll	Peu	Car.	P. S.	altr.	NMI	Tot. frag.	Restaur.	
1043	20	Campaniana B	Lamb.1															1	1	
Observacions							fase hist													
UE	Localit.	Codi	Classe	Forma	TPQm	Fase	Nº inv. <td>Inf</td> <td>Vor.</td> <td>Fons</td> <td>Nan.</td> <td>Coll</td> <td>Peu</td> <td>Car.</td> <td>P. S.</td> <td>altr.</td> <td>NMI</td> <td>Tot. frag.</td> <td>Restaur.</td>	Inf	Vor.	Fons	Nan.	Coll	Peu	Car.	P. S.	altr.	NMI	Tot. frag.	Restaur.	
1043	20	Campaniana B	Lamb.2															1	1	
Observacions							fase hist													
UE	Localit.	Codi	Classe	Forma	TPQm	Fase	Nº inv. <td>Inf</td> <td>Vor.</td> <td>Fons</td> <td>Nan.</td> <td>Coll</td> <td>Peu</td> <td>Car.</td> <td>P. S.</td> <td>altr.</td> <td>NMI</td> <td>Tot. frag.</td> <td>Restaur.</td>	Inf	Vor.	Fons	Nan.	Coll	Peu	Car.	P. S.	altr.	NMI	Tot. frag.	Restaur.	
1043	20	Campaniana B	Lamb.6b															1	1	
Observacions							fase hist													
UE	Localit.	Codi	Classe	Forma	TPQm	Fase	Nº inv. <td>Inf</td> <td>Vor.</td> <td>Fons</td> <td>Nan.</td> <td>Coll</td> <td>Peu</td> <td>Car.</td> <td>P. S.</td> <td>altr.</td> <td>NMI</td> <td>Tot. frag.</td> <td>Restaur.</td>	Inf	Vor.	Fons	Nan.	Coll	Peu	Car.	P. S.	altr.	NMI	Tot. frag.	Restaur.	
1043	20	Campaniana B	Lamb.8															1	1	2
Observacions							fase hist													
UE	Localit.	Codi	Classe	Forma	TPQm	Fase	Nº inv. <td>Inf</td> <td>Vor.</td> <td>Fons</td> <td>Nan.</td> <td>Coll</td> <td>Peu</td> <td>Car.</td> <td>P. S.</td> <td>altr.</td> <td>NMI</td> <td>Tot. frag.</td> <td>Restaur.</td>	Inf	Vor.	Fons	Nan.	Coll	Peu	Car.	P. S.	altr.	NMI	Tot. frag.	Restaur.	
1043	20	Campaniana B	Morell 2311 d1															1	1	
Observacions							fase hist													
UE	Localit.	Codi	Classe	Forma	TPQm	Fase	Nº inv. <td>Inf</td> <td>Vor.</td> <td>Fons</td> <td>Nan.</td> <td>Coll</td> <td>Peu</td> <td>Car.</td> <td>P. S.</td> <td>altr.</td> <td>NMI</td> <td>Tot. frag.</td> <td>Restaur.</td>	Inf	Vor.	Fons	Nan.	Coll	Peu	Car.	P. S.	altr.	NMI	Tot. frag.	Restaur.	
1043	21	Campaniana B- oide	Bol															1	1	
Observacions							fase hist													
UE	Localit.	Codi	Classe	Forma	TPQm	Fase	Nº inv. <td>Inf</td> <td>Vor.</td> <td>Fons</td> <td>Nan.</td> <td>Coll</td> <td>Peu</td> <td>Car.</td> <td>P. S.</td> <td>altr.</td> <td>NMI</td> <td>Tot. frag.</td> <td>Restaur.</td>	Inf	Vor.	Fons	Nan.	Coll	Peu	Car.	P. S.	altr.	NMI	Tot. frag.	Restaur.	
1043	21	Campaniana B- oide	Lamb.1					2	5									3	5	10
Observacions							fase hist													
UE	Localit.	Codi	Classe	Forma	TPQm	Fase	Nº inv. <td>Inf</td> <td>Vor.</td> <td>Fons</td> <td>Nan.</td> <td>Coll</td> <td>Peu</td> <td>Car.</td> <td>P. S.</td> <td>altr.</td> <td>NMI</td> <td>Tot. frag.</td> <td>Restaur.</td>	Inf	Vor.	Fons	Nan.	Coll	Peu	Car.	P. S.	altr.	NMI	Tot. frag.	Restaur.	
1043	21	Campaniana B- oide	Lamb.10															1	1	
Observacions							fase hist													
UE	Localit.	Codi	Classe	Forma	TPQm	Fase	Nº inv. <td>Inf</td> <td>Vor.</td> <td>Fons</td> <td>Nan.</td> <td>Coll</td> <td>Peu</td> <td>Car.</td> <td>P. S.</td> <td>altr.</td> <td>NMI</td> <td>Tot. frag.</td> <td>Restaur.</td>	Inf	Vor.	Fons	Nan.	Coll	Peu	Car.	P. S.	altr.	NMI	Tot. frag.	Restaur.	
1043	21	Campaniana B- oide	Lamb.3															3	3	
Observacions							fase hist													
UE	Localit.	Codi	Classe	Forma	TPQm	Fase	Nº inv. <td>Inf</td> <td>Vor.</td> <td>Fons</td> <td>Nan.</td> <td>Coll</td> <td>Peu</td> <td>Car.</td> <td>P. S.</td> <td>altr.</td> <td>NMI</td> <td>Tot. frag.</td> <td>Restaur.</td>	Inf	Vor.	Fons	Nan.	Coll	Peu	Car.	P. S.	altr.	NMI	Tot. frag.	Restaur.	
1043	21	Campaniana B- oide	Lamb.5					41	7	3								7	51	
Observacions							fase hist													

Localit.	Codi	Classe	Forma	TPQm	TAQm	Fase	Inf	Vor.	Fons	Nan.	Coll	Peu	Car.	P. S.	altr.	NMI	Tot. frag.	
1043	21	Campaniana B- oide	Lamb.8				1										1	
Observacions							fase hist										Restaur.	
UE	Localit.	Codi	Classe	Forma	TPQm	TAQm	Fase	Inf	Vor.	Fons	Nan.	Coll	Peu	Car.	P. S.	altr.	NMI	Tot. frag.
1043	21	Campaniana B- oide	Montagna 127										1					1
Observacions								fase hist										Restaur.
UE	Localit.	Codi	Classe	Forma	TPQm	TAQm	Fase	Inf	Vor.	Fons	Nan.	Coll	Peu	Car.	P. S.	altr.	NMI	Tot. frag.
1043	27	Cer. grisa de imitació vernís negre	Lamb.5					1										1
Observacions								fase hist										Restaur.
UE	Localit.	Codi	Classe	Forma	TPQm	TAQm	Fase	Inf	Vor.	Fons	Nan.	Coll	Peu	Car.	P. S.	altr.	NMI	Tot. frag.
1043	56	Parets fines tardo-republicanes						28	2	4			4				4	38
Observacions		superfícies engalbadades i pasta depurada						fase hist										Restaur.
UE	Localit.	Codi	Classe	Forma	TPQm	TAQm	Fase	Inf	Vor.	Fons	Nan.	Coll	Peu	Car.	P. S.	altr.	NMI	Tot. frag.
1043	56	Parets fines tardo-republicanes	cubilet							3								3
Observacions								fase hist										Restaur.
UE	Localit.	Codi	Classe	Forma	TPQm	TAQm	Fase	Inf	Vor.	Fons	Nan.	Coll	Peu	Car.	P. S.	altr.	NMI	Tot. frag.
1043	56	Parets fines tardo-republicanes	Mayet II					20	6	3							6	29
Observacions								fase hist										Restaur.
UE	Localit.	Codi	Classe	Forma	TPQm	TAQm	Fase	Inf	Vor.	Fons	Nan.	Coll	Peu	Car.	P. S.	altr.	NMI	Tot. frag.
1043	56	Parets fines tardo-republicanes	Mayet V a B							1								1
Observacions								fase hist										Restaur.
UE	Localit.	Codi	Classe	Forma	TPQm	TAQm	Fase	Inf	Vor.	Fons	Nan.	Coll	Peu	Car.	P. S.	altr.	NMI	Tot. frag.
1043	64	Cer. comuna itàlica	COM IT 1							1								1
Observacions								fase hist										Restaur.
UE	Localit.	Codi	Classe	Forma	TPQm	TAQm	Fase	Inf	Vor.	Fons	Nan.	Coll	Peu	Car.	P. S.	altr.	NMI	Tot. frag.
1043	64	Cer. comuna itàlica	COM IT 6c					7	4								7	11
Observacions								fase hist										Restaur.
UE	Localit.	Codi	Classe	Forma	TPQm	TAQm	Fase	Inf	Vor.	Fons	Nan.	Coll	Peu	Car.	P. S.	altr.	NMI	Tot. frag.
1043	64	Cer. comuna itàlica	COM IT 7					1	6								4	7
Observacions								fase hist										Restaur.
UE	Localit.	Codi	Classe	Forma	TPQm	TAQm	Fase	Inf	Vor.	Fons	Nan.	Coll	Peu	Car.	P. S.	altr.	NMI	Tot. frag.
1043	64	Cer. comuna itàlica	COM IT 8e morter							1								1
Observacions								fase hist										Restaur.

Localit.	Codi	Classe	Forma	TPQm	Fase	Inf	Vor.	Fons	Nan.	Coll	Peu	Car.	P. S.	altr.	NMI	Tot. frag.
1043	64	Cer. comuna itàlica	indeter			1										1
Observacions		dibuixat				fase hist										Restaur.
UE	Localit.	Codi	Classe	Forma	Nº inv.	Inf	Vor.	Fons	Nan.	Coll	Peu	Car.	P. S.	altr.	NMI	Tot. frag.
1043		64	Cer. comuna itàlica	morter		1										1
Observacions						fase hist										Restaur.
UE	Localit.	Codi	Classe	Forma	Nº inv.	Inf	Vor.	Fons	Nan.	Coll	Peu	Car.	P. S.	altr.	NMI	Tot. frag.
1043		64	Cer. comuna itàlica	olla		1										1
Observacions						fase hist										Restaur.
UE	Localit.	Codi	Classe	Forma	Nº inv.	Inf	Vor.	Fons	Nan.	Coll	Peu	Car.	P. S.	altr.	NMI	Tot. frag.
1043		64	Cer. comuna itàlica	pàtera-cassola		2										2
Observacions						fase hist										Restaur.
UE	Localit.	Codi	Classe	Forma	Nº inv.	Inf	Vor.	Fons	Nan.	Coll	Peu	Car.	P. S.	altr.	NMI	Tot. frag.
1043		65	Engalba interna roja pompeiana	pàtera 1		1										1
Observacions						fase hist										Restaur.
UE	Localit.	Codi	Classe	Forma	Nº inv.	Inf	Vor.	Fons	Nan.	Coll	Peu	Car.	P. S.	altr.	NMI	Tot. frag.
1043		71	Cer. comuna romana d'engalba roja	bol		14	6			4						6
Observacions						fase hist										Restaur.
UE	Localit.	Codi	Classe	Forma	Nº inv.	Inf	Vor.	Fons	Nan.	Coll	Peu	Car.	P. S.	altr.	NMI	Tot. frag.
1043		71	Cer. comuna romana d'engalba roja	copa							1					1
Observacions						fase hist										Restaur.
UE	Localit.	Codi	Classe	Forma	Nº inv.	Inf	Vor.	Fons	Nan.	Coll	Peu	Car.	P. S.	altr.	NMI	Tot. frag.
1043		71	Cer. comuna romana d'engalba roja	gerra		56	2	6	10		1					7
Observacions						fase hist										Restaur.
UE	Localit.	Codi	Classe	Forma	Nº inv.	Inf	Vor.	Fons	Nan.	Coll	Peu	Car.	P. S.	altr.	NMI	Tot. frag.
1043		72	Cer. comuna romana d'engalba negra	bol		1										1
Observacions						fase hist										Restaur.
UE	Localit.	Codi	Classe	Forma	Nº inv.	Inf	Vor.	Fons	Nan.	Coll	Peu	Car.	P. S.	altr.	NMI	Tot. frag.
1043		72	Cer. comuna romana d'engalba negra	gerra		26	1		4							3
Observacions						fase hist										Restaur.
UE	Localit.	Codi	Classe	Forma	Nº inv.	Inf	Vor.	Fons	Nan.	Coll	Peu	Car.	P. S.	altr.	NMI	Tot. frag.
1043		72	Cer. comuna romana d'engalba negra	pàtera		1					1					2
Observacions						fase hist										Restaur.

Localit.	Codi	Classe	Forma	Nº inv.	Inf	Vor.	Fons	Nan.	Coll	Peu	Car.	P. S.	altr.	NMI	Tot. frag.	
1043	74	Llànтия republicana														
Observacions		dibuixat														
UE	Localit.	Codi	Classe	Forma	Nº inv.	Inf	Vor.	Fons	Nan.	Coll	Peu	Car.	P. S.	altr.	NMI	Tot. frag.
1043	80	Ungüentari														
Observacions																
UE	Localit.	Codi	Classe	Forma	Nº inv.	Inf	Vor.	Fons	Nan.	Coll	Peu	Car.	P. S.	altr.	NMI	Tot. frag.
1043	82	Grisa emporitana	bol pàtera													
Observacions																
UE	Localit.	Codi	Classe	Forma	Nº inv.	Inf	Vor.	Fons	Nan.	Coll	Peu	Car.	P. S.	altr.	NMI	Tot. frag.
1043	82	Grisa emporitana	copa													
Observacions																
UE	Localit.	Codi	Classe	Forma	Nº inv.	Inf	Vor.	Fons	Nan.	Coll	Peu	Car.	P. S.	altr.	NMI	Tot. frag.
1043	82	Grisa emporitana	gerra biconica													
Observacions																
UE	Localit.	Codi	Classe	Forma	Nº inv.	Inf	Vor.	Fons	Nan.	Coll	Peu	Car.	P. S.	altr.	NMI	Tot. frag.
1043	82	Grisa emporitana	tancada													
Observacions																
UE	Localit.	Codi	Classe	Forma	Nº inv.	Inf	Vor.	Fons	Nan.	Coll	Peu	Car.	P. S.	altr.	NMI	Tot. frag.
1043	85	Cer. ibèrica oxidada no decorada.	bol pàtera													
Observacions																
UE	Localit.	Codi	Classe	Forma	Nº inv.	Inf	Vor.	Fons	Nan.	Coll	Peu	Car.	P. S.	altr.	NMI	Tot. frag.
1043	85	Cer. ibèrica oxidada no decorada.	copa													
Observacions																
UE	Localit.	Codi	Classe	Forma	Nº inv.	Inf	Vor.	Fons	Nan.	Coll	Peu	Car.	P. S.	altr.	NMI	Tot. frag.
1043	85	Cer. ibèrica oxidada no decorada.	gerra													
Observacions																
UE	Localit.	Codi	Classe	Forma	Nº inv.	Inf	Vor.	Fons	Nan.	Coll	Peu	Car.	P. S.	altr.	NMI	Tot. frag.
1043	85	Cer. ibèrica oxidada no decorada.	indeter													
Observacions																
UE	Localit.	Codi	Classe	Forma	Nº inv.	Inf	Vor.	Fons	Nan.	Coll	Peu	Car.	P. S.	altr.	NMI	Tot. frag.
1043	85	Cer. ibèrica oxidada no decorada.	kalathos													
Observacions																

Localit.	Codi	Classe	Forma	TPQm	TAQm	Fase	Inf	Vor.	Fons	Nan.	Coll	Peu	Car.	P. S.	altr.	NMI	Tot. frag.	Restaur.		
1043	85	Cer. ibèrica oxidada no decorada.	tenalla de boca plana				1										1	1		
Observacions																				
UE	Localit.	Codi	Classe	Forma	TPQm	TAQm	Fase <td>Inf</td> <td>Vor.</td> <td>Fons</td> <td>Nan.</td> <td>Coll</td> <td>Peu</td> <td>Car.</td> <td>P. S.</td> <td>altr.</td> <td>NMI</td> <td>Tot. frag.</td> <td>Restaur.</td>	Inf	Vor.	Fons	Nan.	Coll	Peu	Car.	P. S.	altr.	NMI	Tot. frag.	Restaur.	
1043	86	Cer. ibèrica pintada					134											134		
Observacions																				
UE	Localit.	Codi	Classe	Forma	TPQm	TAQm	Fase <td>Inf</td> <td>Vor.</td> <td>Fons</td> <td>Nan.</td> <td>Coll</td> <td>Peu</td> <td>Car.</td> <td>P. S.</td> <td>altr.</td> <td>NMI</td> <td>Tot. frag.</td> <td>Restaur.</td>	Inf	Vor.	Fons	Nan.	Coll	Peu	Car.	P. S.	altr.	NMI	Tot. frag.	Restaur.	
1043	86	Cer. ibèrica pintada						1										1	1	
Observacions																				
UE	Localit.	Codi	Classe	Forma	TPQm	TAQm	Fase <td>Inf</td> <td>Vor.</td> <td>Fons</td> <td>Nan.</td> <td>Coll</td> <td>Peu</td> <td>Car.</td> <td>P. S.</td> <td>altr.</td> <td>NMI</td> <td>Tot. frag.</td> <td>Restaur.</td>	Inf	Vor.	Fons	Nan.	Coll	Peu	Car.	P. S.	altr.	NMI	Tot. frag.	Restaur.	
1043	86	Cer. ibèrica pintada						6										6	6	
Observacions																				
UE	Localit.	Codi	Classe	Forma	TPQm	TAQm	Fase <td>Inf</td> <td>Vor.</td> <td>Fons</td> <td>Nan.</td> <td>Coll</td> <td>Peu</td> <td>Car.</td> <td>P. S.</td> <td>altr.</td> <td>NMI</td> <td>Tot. frag.</td> <td>Restaur.</td>	Inf	Vor.	Fons	Nan.	Coll	Peu	Car.	P. S.	altr.	NMI	Tot. frag.	Restaur.	
1043	86	Cer. ibèrica pintada						10										1	1	
Observacions																				
UE	Localit.	Codi	Classe	Forma	TPQm	TAQm	Fase <td>Inf</td> <td>Vor.</td> <td>Fons</td> <td>Nan.</td> <td>Coll</td> <td>Peu</td> <td>Car.</td> <td>P. S.</td> <td>altr.</td> <td>NMI</td> <td>Tot. frag.</td> <td>Restaur.</td>	Inf	Vor.	Fons	Nan.	Coll	Peu	Car.	P. S.	altr.	NMI	Tot. frag.	Restaur.	
1043	86	Cer. ibèrica pintada						17										2	1	2
Observacions																				
UE	Localit.	Codi	Classe	Forma	TPQm	TAQm	Fase <td>Inf</td> <td>Vor.</td> <td>Fons</td> <td>Nan.</td> <td>Coll</td> <td>Peu</td> <td>Car.</td> <td>P. S.</td> <td>altr.</td> <td>NMI</td> <td>Tot. frag.</td> <td>Restaur.</td>	Inf	Vor.	Fons	Nan.	Coll	Peu	Car.	P. S.	altr.	NMI	Tot. frag.	Restaur.	
1043	86	Cer. ibèrica pintada						20										1	1	1
Observacions																				
UE	Localit.	Codi	Classe	Forma	TPQm	TAQm	Fase <td>Inf</td> <td>Vor.</td> <td>Fons</td> <td>Nan.</td> <td>Coll</td> <td>Peu</td> <td>Car.</td> <td>P. S.</td> <td>altr.</td> <td>NMI</td> <td>Tot. frag.</td> <td>Restaur.</td>	Inf	Vor.	Fons	Nan.	Coll	Peu	Car.	P. S.	altr.	NMI	Tot. frag.	Restaur.	
1043	86	Cer. ibèrica pintada						6										1	1	1
Observacions																				
UE	Localit.	Codi	Classe	Forma	TPQm	TAQm	Fase <td>Inf</td> <td>Vor.</td> <td>Fons</td> <td>Nan.</td> <td>Coll</td> <td>Peu</td> <td>Car.</td> <td>P. S.</td> <td>altr.</td> <td>NMI</td> <td>Tot. frag.</td> <td>Restaur.</td>	Inf	Vor.	Fons	Nan.	Coll	Peu	Car.	P. S.	altr.	NMI	Tot. frag.	Restaur.	
1043	86	Cer. ibèrica pintada						7										1	1	1
Observacions																				
UE	Localit.	Codi	Classe	Forma	TPQm	TAQm	Fase <td>Inf</td> <td>Vor.</td> <td>Fons</td> <td>Nan.</td> <td>Coll</td> <td>Peu</td> <td>Car.</td> <td>P. S.</td> <td>altr.</td> <td>NMI</td> <td>Tot. frag.</td> <td>Restaur.</td>	Inf	Vor.	Fons	Nan.	Coll	Peu	Car.	P. S.	altr.	NMI	Tot. frag.	Restaur.	
1043	86	Cer. ibèrica pintada						8										1	1	1
Observacions																				
UE	Localit.	Codi	Classe	Forma	TPQm	TAQm	Fase <td>Inf</td> <td>Vor.</td> <td>Fons</td> <td>Nan.</td> <td>Coll</td> <td>Peu</td> <td>Car.</td> <td>P. S.</td> <td>altr.</td> <td>NMI</td> <td>Tot. frag.</td> <td>Restaur.</td>	Inf	Vor.	Fons	Nan.	Coll	Peu	Car.	P. S.	altr.	NMI	Tot. frag.	Restaur.	
1043	86	Cer. ibèrica pintada						11										1	1	1
Observacions																				

Localit.	Codi	Classe	Forma	TPQm	Fase	Inf	Vor.	Fons	Nan.	Coll	Peu	Car.	P. S.	altr.	NMI	Tot. frag.	Restaur.	
1043	86	Cer. ibèrica pintada	bol		15												1	1
Observacions																		
UE	Localit.	Codi	Classe	Forma	Nº inv.	Inf	Vor.	Fons	Nan.	Coll	Peu	Car.	P. S.	altr.	NMI	Tot. frag.	Restaur.	
1043	86	Cer. ibèrica pintada	bol		4												1	1
Observacions																		
UE	Localit.	Codi	Classe	Forma	Nº inv.	Inf	Vor.	Fons	Nan.	Coll	Peu	Car.	P. S.	altr.	NMI	Tot. frag.	Restaur.	
1043	86	Cer. ibèrica pintada	forma oberta			1											1	1
Observacions																		
UE	Localit.	Codi	Classe	Forma	Nº inv.	Inf	Vor.	Fons	Nan.	Coll	Peu	Car.	P. S.	altr.	NMI	Tot. frag.	Restaur.	
1043	86	Cer. ibèrica pintada	gerret		19												1	1
Observacions																		
UE	Localit.	Codi	Classe	Forma	Nº inv.	Inf	Vor.	Fons	Nan.	Coll	Peu	Car.	P. S.	altr.	NMI	Tot. frag.	Restaur.	
1043	86	Cer. ibèrica pintada	gerro?								3						3	3
Observacions																		
UE	Localit.	Codi	Classe	Forma	Nº inv.	Inf	Vor.	Fons	Nan.	Coll	Peu	Car.	P. S.	altr.	NMI	Tot. frag.	Restaur.	
1043	86	Cer. ibèrica pintada	gerro		1												1	1
Observacions																		
UE	Localit.	Codi	Classe	Forma	Nº inv.	Inf	Vor.	Fons	Nan.	Coll	Peu	Car.	P. S.	altr.	NMI	Tot. frag.	Restaur.	
1043	86	Cer. ibèrica pintada	gerro?		12												1	1
Observacions																		
UE	Localit.	Codi	Classe	Forma	Nº inv.	Inf	Vor.	Fons	Nan.	Coll	Peu	Car.	P. S.	altr.	NMI	Tot. frag.	Restaur.	
1043	86	Cer. ibèrica pintada	gerro		16												1	1
Observacions																		
UE	Localit.	Codi	Classe	Forma	Nº inv.	Inf	Vor.	Fons	Nan.	Coll	Peu	Car.	P. S.	altr.	NMI	Tot. frag.	Restaur.	
1043	86	Cer. ibèrica pintada	gerro		18												1	1
Observacions																		
UE	Localit.	Codi	Classe	Forma	Nº inv.	Inf	Vor.	Fons	Nan.	Coll	Peu	Car.	P. S.	altr.	NMI	Tot. frag.	Restaur.	
1043	86	Cer. ibèrica pintada	gerro		2							1					1	1
Observacions																		
UE	Localit.	Codi	Classe	Forma	Nº inv.	Inf	Vor.	Fons	Nan.	Coll	Peu	Car.	P. S.	altr.	NMI	Tot. frag.	Restaur.	
1043	86	Cer. ibèrica pintada	gerro		5												1	1
Observacions																		

Localit.	Codi	Classe	Forma	TPQm	gerro?	Nº inv.	Inf	Vor.	Fons	Nan.	Coll	Peu	Car.	P. S.	altr.	NMI	Tot. frag.	Restaur.	
1043	86	Cer. ibèrica pintada				9												1	1
Observacions						Fase	fase hist												Restaur.
UE	Localit.	Codi	Classe	Forma	TPQm	Nº inv.	Inf	Vor.	Fons <td>Nan.</td> <td>Coll</td> <td>Peu</td> <td>Car.</td> <td>P. S.</td> <td>altr.</td> <td>NMI</td> <td>Tot. frag.</td> <td>Restaur.</td>	Nan.	Coll	Peu	Car.	P. S.	altr.	NMI	Tot. frag.	Restaur.	
1043	86	Cer. ibèrica pintada				21												1	1
Observacions						Fase	fase hist												Restaur.
UE	Localit.	Codi	Classe	Forma	TPQm	Nº inv.	Inf	Vor.	Fons <td>Nan.</td> <td>Coll</td> <td>Peu</td> <td>Car.</td> <td>P. S.</td> <td>altr.</td> <td>NMI</td> <td>Tot. frag.</td> <td>Restaur.</td>	Nan.	Coll	Peu	Car.	P. S.	altr.	NMI	Tot. frag.	Restaur.	
1043	86	Cer. ibèrica pintada																7	8
Observacions						Fase	fase hist												Restaur.
UE	Localit.	Codi	Classe	Forma	TPQm	Nº inv.	Inf	Vor.	Fons <td>Nan.</td> <td>Coll</td> <td>Peu</td> <td>Car.</td> <td>P. S.</td> <td>altr.</td> <td>NMI</td> <td>Tot. frag.</td> <td>Restaur.</td>	Nan.	Coll	Peu	Car.	P. S.	altr.	NMI	Tot. frag.	Restaur.	
1043	86	Cer. ibèrica pintada				13												1	1
Observacions						Fase	fase hist												Restaur.
UE	Localit.	Codi	Classe	Forma	TPQm	Nº inv.	Inf	Vor.	Fons <td>Nan.</td> <td>Coll</td> <td>Peu</td> <td>Car.</td> <td>P. S.</td> <td>altr.</td> <td>NMI</td> <td>Tot. frag.</td> <td>Restaur.</td>	Nan.	Coll	Peu	Car.	P. S.	altr.	NMI	Tot. frag.	Restaur.	
1043	86	Cer. ibèrica pintada				14												1	1
Observacions						Fase	fase hist												Restaur.
UE	Localit.	Codi	Classe	Forma	TPQm	Nº inv.	Inf	Vor.	Fons <td>Nan.</td> <td>Coll</td> <td>Peu</td> <td>Car.</td> <td>P. S.</td> <td>altr.</td> <td>NMI</td> <td>Tot. frag.</td> <td>Restaur.</td>	Nan.	Coll	Peu	Car.	P. S.	altr.	NMI	Tot. frag.	Restaur.	
1043	86	Cer. ibèrica pintada				3												1	1
Observacions						Fase	fase hist												Restaur.
UE	Localit.	Codi	Classe	Forma	TPQm	Nº inv.	Inf	Vor.	Fons <td>Nan.</td> <td>Coll</td> <td>Peu</td> <td>Car.</td> <td>P. S.</td> <td>altr.</td> <td>NMI</td> <td>Tot. frag.</td> <td>Restaur.</td>	Nan.	Coll	Peu	Car.	P. S.	altr.	NMI	Tot. frag.	Restaur.	
1043	87	Cer. ibèrica engaliba blanca																8	132
Observacions						Fase	fase hist												Restaur.
UE	Localit.	Codi	Classe	Forma	TPQm	Nº inv.	Inf	Vor.	Fons <td>Nan.</td> <td>Coll</td> <td>Peu</td> <td>Car.</td> <td>P. S.</td> <td>altr.</td> <td>NMI</td> <td>Tot. frag.</td> <td>Restaur.</td>	Nan.	Coll	Peu	Car.	P. S.	altr.	NMI	Tot. frag.	Restaur.	
1043	96	Itàlica																1	90
Observacions						Fase	fase hist												Restaur.
UE	Localit.	Codi	Classe	Forma	TPQm	Nº inv.	Inf	Vor.	Fons <td>Nan.</td> <td>Coll</td> <td>Peu</td> <td>Car.</td> <td>P. S.</td> <td>altr.</td> <td>NMI</td> <td>Tot. frag.</td> <td>Restaur.</td>	Nan.	Coll	Peu	Car.	P. S.	altr.	NMI	Tot. frag.	Restaur.	
1043	96	Itàlica																1	1
Observacions						Fase	fase hist												Restaur.
UE	Localit.	Codi	Classe	Forma	TPQm	Nº inv.	Inf	Vor.	Fons <td>Nan.</td> <td>Coll</td> <td>Peu</td> <td>Car.</td> <td>P. S.</td> <td>altr.</td> <td>NMI</td> <td>Tot. frag.</td> <td>Restaur.</td>	Nan.	Coll	Peu	Car.	P. S.	altr.	NMI	Tot. frag.	Restaur.	
1043	96	Itàlica																2	44
Observacions						Fase	fase hist												Restaur.
UE	Localit.	Codi	Classe	Forma	TPQm	Nº inv.	Inf	Vor.	Fons <td>Nan.</td> <td>Coll</td> <td>Peu</td> <td>Car.</td> <td>P. S.</td> <td>altr.</td> <td>NMI</td> <td>Tot. frag.</td> <td>Restaur.</td>	Nan.	Coll	Peu	Car.	P. S.	altr.	NMI	Tot. frag.	Restaur.	
1043	96	Itàlica																1	38
Observacions						Fase	fase hist												Restaur.

Localitat	Codi	Classe	Forma	TPQm	Fase	Inf	Vor.	Fons	Nan.	Coll	Peu	Car.	P. S.	altr.	NMI	Tot. frag.	
1043	96	Itàlica				21										1	25
Observacions		PASTA GRANATE DURA, DESGRASANTE				fase hist											Restaur.
UE	Localit.	Codi	Classe	Forma	Nº inv.	Inf	Vor.	Fons	Nan.	Coll	Peu	Car.	P. S.	altr.	NMI	Tot. frag.	
1043	96	Itàlica		APULA	6											1	1
Observacions						fase hist											Restaur.
UE	Localit.	Codi	Classe	Forma	Nº inv.	Inf	Vor.	Fons	Nan.	Coll	Peu	Car.	P. S.	altr.	NMI	Tot. frag.	
1043	96	Itàlica		DR. 1A	12											2	2
Observacions		DOS FRAGMENTOS DEL MISMO BORDE				fase hist											Restaur.
UE	Localit.	Codi	Classe	Forma	Nº inv.	Inf	Vor.	Fons	Nan.	Coll	Peu	Car.	P. S.	altr.	NMI	Tot. frag.	
1043	96	Itàlica		DR. 1A	5											1	1
Observacions		PASTA ROSA BEIGE SIN DESGRASANTE				fase hist											Restaur.
UE	Localit.	Codi	Classe	Forma	Nº inv.	Inf	Vor.	Fons	Nan.	Coll	Peu	Car.	P. S.	altr.	NMI	Tot. frag.	
1043	96	Itàlica		DR. 1A												2	2
Observacions		PASTAS BEIGE ROSA CON				fase hist											Restaur.
UE	Localit.	Codi	Classe	Forma	Nº inv.	Inf	Vor.	Fons	Nan.	Coll	Peu	Car.	P. S.	altr.	NMI	Tot. frag.	
1043	96	Itàlica		DR. 6A	4											1	1
Observacions						fase hist											Restaur.
UE	Localit.	Codi	Classe	Forma	Nº inv.	Inf	Vor.	Fons	Nan.	Coll	Peu	Car.	P. S.	altr.	NMI	Tot. frag.	
1043	96	Itàlica		GRECOITALICA	1											1	1
Observacions						fase hist											Restaur.
UE	Localit.	Codi	Classe	Forma	Nº inv.	Inf	Vor.	Fons	Nan.	Coll	Peu	Car.	P. S.	altr.	NMI	Tot. frag.	
1043	99	Africana		TRIPOLITANA ANT.	7											1	7
Observacions						fase hist											Restaur.
UE	Localit.	Codi	Classe	Forma	Nº inv.	Inf	Vor.	Fons	Nan.	Coll	Peu	Car.	P. S.	altr.	NMI	Tot. frag.	
1043	102	Indeterminada			69											1	69
Observacions						fase hist											Restaur.
UE	Localit.	Codi	Classe	Forma	Nº inv.	Inf	Vor.	Fons	Nan.	Coll	Peu	Car.	P. S.	altr.	NMI	Tot. frag.	
1043	102	Indeterminada		DR. 1C	3											1	1
Observacions		PASTA ROSA BLANDA				fase hist											Restaur.
UE	Localit.	Codi	Classe	Forma	Nº inv.	Inf	Vor.	Fons	Nan.	Coll	Peu	Car.	P. S.	altr.	NMI	Tot. frag.	
1043	177	Gris ibèrica		bol imitació Lamblogia 1???												1	1
Observacions		estudiable				fase hist											Restaur.

Localit.	Codi	Classe	Forma	TPQm	Fase	Inf Vor.	Fons	Nan.Coll	Peu	Car.	P. S. altr.	NMI	Tot. frag.	Restaur.	
1043	177	Gris ibèrica	gera			36								1	37
Observacions						fase hist									Restaur.
UE	Localit.	Codi	Classe	Forma	TPQm	Fase	Nº inv.	Inf Vor.	Fons	Nan.Coll	Peu	Car.	P. S. altr.	NMI	Tot. frag.
1043		177	Gris ibèrica	gera					1						1
Observacions			estudiable						fase hist						Restaur.
UE	Localit.	Codi	Classe	Forma	TPQm	Fase	Nº inv.	Inf Vor.	Fons	Nan.Coll	Peu	Car.	P. S. altr.	NMI	Tot. frag.
1043		177	Gris ibèrica	oberta				7							1
Observacions								fase hist							Restaur.
UE	Localit.	Codi	Classe	Forma	TPQm	Fase	Nº inv.	Inf Vor.	Fons	Nan.Coll	Peu	Car.	P. S. altr.	NMI	Tot. frag.
1043		177	Gris ibèrica	oberta				1	1						1
Observacions			estudiable					fase hist							Restaur.
UE	Localit.	Codi	Classe	Forma	TPQm	Fase	Nº inv.	Inf Vor.	Fons	Nan.Coll	Peu	Car.	P. S. altr.	NMI	Tot. frag.
1043		177	Gris ibèrica	tancada											1
Observacions			possible broc					fase hist							Restaur.
UE	Localit.	Codi	Classe	Forma	TPQm	Fase	Nº inv.	Inf Vor.	Fons	Nan.Coll	Peu	Car.	P. S. altr.	NMI	Tot. frag.
1043		178	Cer. grollera a torn ibèrica	olla				150	30	11	1				30
Observacions								fase hist							Restaur.
UE	Localit.	Codi	Classe	Forma	TPQm	Fase	Nº inv.	Inf Vor.	Fons	Nan.Coll	Peu	Car.	P. S. altr.	NMI	Tot. frag.
1043		178	Cer. grollera a torn ibèrica	tancada				7							1
Observacions			oxidoreduïda					fase hist							Restaur.
UE	Localit.	Codi	Classe	Forma	TPQm	Fase	Nº inv.	Inf Vor.	Fons	Nan.Coll	Peu	Car.	P. S. altr.	NMI	Tot. frag.
1043		178	Cer. grollera a torn ibèrica	tapadora					10	1					10
Observacions								fase hist							Restaur.
UE	Localit.	Codi	Classe	Forma	TPQm	Fase	Nº inv.	Inf Vor.	Fons	Nan.Coll	Peu	Car.	P. S. altr.	NMI	Tot. frag.
1043		301	Ferro	clau				6							6
Observacions								fase hist							Restaur.
UE	Localit.	Codi	Classe	Forma	TPQm	Fase	Nº inv.	Inf Vor.	Fons	Nan.Coll	Peu	Car.	P. S. altr.	NMI	Tot. frag.
1043		301	Ferro	informe				6							1
Observacions								fase hist							Restaur.
UE	Localit.	Codi	Classe	Forma	TPQm	Fase	Nº inv.	Inf Vor.	Fons	Nan.Coll	Peu	Car.	P. S. altr.	NMI	Tot. frag.
1043		301	Ferro	plaqueta				1							1
Observacions								fase hist							Restaur.

Localit.	Codi	Classe	Forma	TPQm	Fase	TAQm	Nº inv.	Inf	Vor.	Fons	Nan.	Coll	Peu	Car.	P. S.	altr.	NMI	Tot. frag.					
1043	307	Numismàtica					1											1	1				
Observacions								fase hist											Restaur.				
UE	Localit.	Codi	Classe	Forma	TPQm	Fase	TAQm	Nº inv. <td>Inf</td> <td>Vor.</td> <td>Fons</td> <td>Nan.</td> <td>Coll</td> <td>Peu</td> <td>Car.</td> <td>P. S.</td> <td>altr.</td> <td>NMI</td> <td>Tot. frag.</td>	Inf	Vor.	Fons	Nan.	Coll	Peu	Car.	P. S.	altr.	NMI	Tot. frag.				
1043	509	Maó					1												1	1			
Observacions									fase hist											Restaur.			
UE	Localit.	Codi	Classe	Forma	TPQm	Fase	TAQm	Nº inv. <td>Inf</td> <td>Vor.</td> <td>Fons</td> <td>Nan.</td> <td>Coll</td> <td>Peu</td> <td>Car.</td> <td>P. S.</td> <td>altr.</td> <td>NMI</td> <td>Tot. frag.</td>	Inf	Vor.	Fons	Nan.	Coll	Peu	Car.	P. S.	altr.	NMI	Tot. frag.				
1043	510	Tegula					1												1	1			
Observacions									fase hist											Restaur.			
UE	Localit.	Codi	Classe	Forma	TPQm	Fase	TAQm	Nº inv. <td>Inf</td> <td>Vor.</td> <td>Fons</td> <td>Nan.</td> <td>Coll</td> <td>Peu</td> <td>Car.</td> <td>P. S.</td> <td>altr.</td> <td>NMI</td> <td>Tot. frag.</td>	Inf	Vor.	Fons	Nan.	Coll	Peu	Car.	P. S.	altr.	NMI	Tot. frag.				
1043	800	Macrofauna					618													618			
Observacions									fase hist											Restaur.			
UE	Localit.	Codi	Classe	Forma	TPQm	Fase	TAQm	Nº inv. <td>Inf</td> <td>Vor.</td> <td>Fons</td> <td>Nan.</td> <td>Coll</td> <td>Peu</td> <td>Car.</td> <td>P. S.</td> <td>altr.</td> <td>NMI</td> <td>Tot. frag.</td>	Inf	Vor.	Fons	Nan.	Coll	Peu	Car.	P. S.	altr.	NMI	Tot. frag.				
1044	18	Campaniana A Tardana	copa				1							1						1	2		
Observacions									fase hist												Restaur.		
UE	Localit.	Codi	Classe	Forma	TPQm	Fase	TAQm	Nº inv. <td>Inf</td> <td>Vor.</td> <td>Fons</td> <td>Nan.</td> <td>Coll</td> <td>Peu</td> <td>Car.</td> <td>P. S.</td> <td>altr.</td> <td>NMI</td> <td>Tot. frag.</td>	Inf	Vor.	Fons	Nan.	Coll	Peu	Car.	P. S.	altr.	NMI	Tot. frag.				
1044	18	Campaniana A Tardana	lamb.25											1							1		
Observacions									fase hist												Restaur.		
UE	Localit.	Codi	Classe	Forma	TPQm	Fase	TAQm	Nº inv. <td>Inf</td> <td>Vor.</td> <td>Fons</td> <td>Nan.</td> <td>Coll</td> <td>Peu</td> <td>Car.</td> <td>P. S.</td> <td>altr.</td> <td>NMI</td> <td>Tot. frag.</td>	Inf	Vor.	Fons	Nan.	Coll	Peu	Car.	P. S.	altr.	NMI	Tot. frag.				
1044	18	Campaniana A Tardana	lamb.27											1							1		
Observacions									fase hist												Restaur.		
UE	Localit.	Codi	Classe	Forma	TPQm	Fase	TAQm	Nº inv. <td>Inf</td> <td>Vor.</td> <td>Fons</td> <td>Nan.</td> <td>Coll</td> <td>Peu</td> <td>Car.</td> <td>P. S.</td> <td>altr.</td> <td>NMI</td> <td>Tot. frag.</td>	Inf	Vor.	Fons	Nan.	Coll	Peu	Car.	P. S.	altr.	NMI	Tot. frag.				
1044	18	Campaniana A Tardana	lamb.31											4							1	4	
Observacions									fase hist													Restaur.	
UE	Localit.	Codi	Classe	Forma	TPQm	Fase	TAQm	Nº inv. <td>Inf</td> <td>Vor.</td> <td>Fons</td> <td>Nan.</td> <td>Coll</td> <td>Peu</td> <td>Car.</td> <td>P. S.</td> <td>altr.</td> <td>NMI</td> <td>Tot. frag.</td>	Inf	Vor.	Fons	Nan.	Coll	Peu	Car.	P. S.	altr.	NMI	Tot. frag.				
1044	18	Campaniana A Tardana	lamb.5											8	2						2	10	
Observacions									fase hist													Restaur.	
UE	Localit.	Codi	Classe	Forma	TPQm	Fase	TAQm	Nº inv. <td>Inf</td> <td>Vor.</td> <td>Fons</td> <td>Nan.</td> <td>Coll</td> <td>Peu</td> <td>Car.</td> <td>P. S.</td> <td>altr.</td> <td>NMI</td> <td>Tot. frag.</td>	Inf	Vor.	Fons	Nan.	Coll	Peu	Car.	P. S.	altr.	NMI	Tot. frag.				
1044	18	Campaniana A Tardana	lamb.5/7											1								1	
Observacions									fase hist													Restaur.	
UE	Localit.	Codi	Classe	Forma	TPQm	Fase	TAQm	Nº inv. <td>Inf</td> <td>Vor.</td> <td>Fons</td> <td>Nan.</td> <td>Coll</td> <td>Peu</td> <td>Car.</td> <td>P. S.</td> <td>altr.</td> <td>NMI</td> <td>Tot. frag.</td>	Inf	Vor.	Fons	Nan.	Coll	Peu	Car.	P. S.	altr.	NMI	Tot. frag.				
1044	20	Campaniana B	lamb.1																			1	2
Observacions									fase hist														Restaur.
UE	Localit.	Codi	Classe	Forma	TPQm	Fase	TAQm	Nº inv. <td>Inf</td> <td>Vor.</td> <td>Fons</td> <td>Nan.</td> <td>Coll</td> <td>Peu</td> <td>Car.</td> <td>P. S.</td> <td>altr.</td> <td>NMI</td> <td>Tot. frag.</td>	Inf	Vor.	Fons	Nan.	Coll	Peu	Car.	P. S.	altr.	NMI	Tot. frag.				
1044	enganxa amb un fragment de la u.e.1048																						Restaur.

CE	Locamr.	Codi	Classe	Forma	Nº inv.	Inf	Vor.	Fons	Nan.	Coll	Peu	Car.	P. S.	altr.	NMI	Tot. frag.
1044		56	Parets fines tardo-republicanes	tancada		4		2				1			5	7
Observacions			superfícies engalbadades i espatulades	TPQm		fase hist										Restaur.
UE	Localit.	Codi	Classe	Forma	Nº inv.	Inf	Vor.	Fons	Nan.	Coll	Peu	Car.	P. S.	altr.	NMI	Tot. frag.
1044		64	Cer. comuna itàlica	COM IT 6c				2	1						2	3
Observacions				TPQm		fase hist										Restaur.
UE	Localit.	Codi	Classe	Forma	Nº inv.	Inf	Vor.	Fons	Nan.	Coll	Peu	Car.	P. S.	altr.	NMI	Tot. frag.
1044		64	Cer. comuna itàlica	COM IT 6g				1							1	1
Observacions				TPQm		fase hist										Restaur.
UE	Localit.	Codi	Classe	Forma	Nº inv.	Inf	Vor.	Fons	Nan.	Coll	Peu	Car.	P. S.	altr.	NMI	Tot. frag.
1044		64	Cer. comuna itàlica	COM IT 6g				1							1	1
Observacions				TPQm		fase hist										Restaur.
UE	Localit.	Codi	Classe	Forma	Nº inv.	Inf	Vor.	Fons	Nan.	Coll	Peu	Car.	P. S.	altr.	NMI	Tot. frag.
1044		64	Cer. comuna itàlica	COM IT 7a				1	1						1	2
Observacions				TPQm		fase hist										Restaur.
UE	Localit.	Codi	Classe	Forma	Nº inv.	Inf	Vor.	Fons	Nan.	Coll	Peu	Car.	P. S.	altr.	NMI	Tot. frag.
1044		64	Cer. comuna itàlica	COM IT 7b				1							1	1
Observacions				TPQm		fase hist										Restaur.
UE	Localit.	Codi	Classe	Forma	Nº inv.	Inf	Vor.	Fons	Nan.	Coll	Peu	Car.	P. S.	altr.	NMI	Tot. frag.
1044		64	Cer. comuna itàlica	COM IT 8d				1							1	1
Observacions			vora digitada en cordó	TPQm		fase hist										Restaur.
UE	Localit.	Codi	Classe	Forma	Nº inv.	Inf	Vor.	Fons	Nan.	Coll	Peu	Car.	P. S.	altr.	NMI	Tot. frag.
1044		71	Cer. comuna romana d'engalba roja	tancada		6									1	6
Observacions				TPQm -100		fase hist										Restaur.
UE	Localit.	Codi	Classe	Forma	Nº inv.	Inf	Vor.	Fons	Nan.	Coll	Peu	Car.	P. S.	altr.	NMI	Tot. frag.
1044		82	Grisa emporitana	bol pàtera				8							7	8
Observacions				TPQm -100		fase hist										Restaur.
UE	Localit.	Codi	Classe	Forma	Nº inv.	Inf	Vor.	Fons	Nan.	Coll	Peu	Car.	P. S.	altr.	NMI	Tot. frag.
1044		82	Grisa emporitana	gerra bicònica		8	2	2	2	1					2	13
Observacions				TPQm -100		fase hist										Restaur.
UE	Localit.	Codi	Classe	Forma	Nº inv.	Inf	Vor.	Fons	Nan.	Coll	Peu	Car.	P. S.	altr.	NMI	Tot. frag.
1044		82	Grisa emporitana	gerreta											2	2
Observacions			estudiable	TPQm -100		fase hist										Restaur.

UE	Localit.	Codi	Classe	Forma	Observacions	Nº inv.	Inf	Vor.	Fons	Nan.	Coll	Peu	Car.	P. S.	altr.	NMI	Tot. frag.		
1044		85	Cer. ibèrica oxidada no decorada.	gran contenedor tenalla			13	2									2	15	
				TPQm -100	TAQm -50	Fase	fase hist.											Restaur.	
UE	Localit.	Codi	Classe	Forma	Observacions	Nº inv. <td>Inf</td> <td>Vor.</td> <td>Fons <td>Nan.</td> <td>Coll</td> <td>Peu</td> <td>Car.</td> <td>P. S.</td> <td>altr.</td> <td>NMI</td> <td>Tot. frag.</td> </td>	Inf	Vor.	Fons <td>Nan.</td> <td>Coll</td> <td>Peu</td> <td>Car.</td> <td>P. S.</td> <td>altr.</td> <td>NMI</td> <td>Tot. frag.</td>	Nan.	Coll	Peu	Car.	P. S.	altr.	NMI	Tot. frag.		
1044		85	Cer. ibèrica oxidada no decorada.	oberta			1										1	1	
				TPQm -100	TAQm -50	Fase	fase hist.											Restaur.	
UE	Localit.	Codi	Classe	Forma	Observacions	Nº inv. <td>Inf</td> <td>Vor.</td> <td>Fons <td>Nan.</td> <td>Coll</td> <td>Peu</td> <td>Car.</td> <td>P. S.</td> <td>altr.</td> <td>NMI</td> <td>Tot. frag.</td> </td>	Inf	Vor.	Fons <td>Nan.</td> <td>Coll</td> <td>Peu</td> <td>Car.</td> <td>P. S.</td> <td>altr.</td> <td>NMI</td> <td>Tot. frag.</td>	Nan.	Coll	Peu	Car.	P. S.	altr.	NMI	Tot. frag.		
1044		85	Cer. ibèrica oxidada no decorada.	pàtera			1	1									1	2	
				TPQm -100	TAQm -50	Fase	fase hist.											Restaur.	
UE	Localit.	Codi	Classe	Forma	Observacions	Nº inv. <td>Inf</td> <td>Vor.</td> <td>Fons <td>Nan.</td> <td>Coll</td> <td>Peu</td> <td>Car.</td> <td>P. S.</td> <td>altr.</td> <td>NMI</td> <td>Tot. frag.</td> </td>	Inf	Vor.	Fons <td>Nan.</td> <td>Coll</td> <td>Peu</td> <td>Car.</td> <td>P. S.</td> <td>altr.</td> <td>NMI</td> <td>Tot. frag.</td>	Nan.	Coll	Peu	Car.	P. S.	altr.	NMI	Tot. frag.		
1044		85	Cer. ibèrica oxidada no decorada.	tanacada			47			2							2	49	
				TPQm -100	TAQm -50	Fase	fase hist.											Restaur.	
UE	Localit.	Codi	Classe	Forma	Observacions	Nº inv. <td>Inf</td> <td>Vor.</td> <td>Fons <td>Nan.</td> <td>Coll</td> <td>Peu</td> <td>Car.</td> <td>P. S.</td> <td>altr.</td> <td>NMI</td> <td>Tot. frag.</td> </td>	Inf	Vor.	Fons <td>Nan.</td> <td>Coll</td> <td>Peu</td> <td>Car.</td> <td>P. S.</td> <td>altr.</td> <td>NMI</td> <td>Tot. frag.</td>	Nan.	Coll	Peu	Car.	P. S.	altr.	NMI	Tot. frag.		
1044		86	Cer. ibèrica pintada							2							2	2	
				TPQm	TAQm	Fase	fase hist.											Restaur.	
UE	Localit.	Codi	Classe	Forma	Observacions	Nº inv. <td>Inf</td> <td>Vor.</td> <td>Fons <td>Nan.</td> <td>Coll</td> <td>Peu</td> <td>Car.</td> <td>P. S.</td> <td>altr.</td> <td>NMI</td> <td>Tot. frag.</td> </td>	Inf	Vor.	Fons <td>Nan.</td> <td>Coll</td> <td>Peu</td> <td>Car.</td> <td>P. S.</td> <td>altr.</td> <td>NMI</td> <td>Tot. frag.</td>	Nan.	Coll	Peu	Car.	P. S.	altr.	NMI	Tot. frag.		
1044		86	Cer. ibèrica pintada				16											16	
				TPQm	TAQm	Fase	fase hist.											Restaur.	
UE	Localit.	Codi	Classe	Forma	Observacions	Nº inv. <td>Inf</td> <td>Vor.</td> <td>Fons <td>Nan.</td> <td>Coll</td> <td>Peu</td> <td>Car.</td> <td>P. S.</td> <td>altr.</td> <td>NMI</td> <td>Tot. frag.</td> </td>	Inf	Vor.	Fons <td>Nan.</td> <td>Coll</td> <td>Peu</td> <td>Car.</td> <td>P. S.</td> <td>altr.</td> <td>NMI</td> <td>Tot. frag.</td>	Nan.	Coll	Peu	Car.	P. S.	altr.	NMI	Tot. frag.		
1044		86	Cer. ibèrica pintada	amforoide					1								1	1	
				TPQm	TAQm	Fase	fase hist.											Restaur.	
UE	Localit.	Codi	Classe	Forma	Observacions	Nº inv. <td>Inf</td> <td>Vor.</td> <td>Fons <td>Nan.</td> <td>Coll</td> <td>Peu</td> <td>Car.</td> <td>P. S.</td> <td>altr.</td> <td>NMI</td> <td>Tot. frag.</td> </td>	Inf	Vor.	Fons <td>Nan.</td> <td>Coll</td> <td>Peu</td> <td>Car.</td> <td>P. S.</td> <td>altr.</td> <td>NMI</td> <td>Tot. frag.</td>	Nan.	Coll	Peu	Car.	P. S.	altr.	NMI	Tot. frag.		
1044		86	Cer. ibèrica pintada	forma oberta			1										1	1	
				TPQm	TAQm	Fase	fase hist.											Restaur.	
UE	Localit.	Codi	Classe	Forma	Observacions	Nº inv. <td>Inf</td> <td>Vor.</td> <td>Fons <td>Nan.</td> <td>Coll</td> <td>Peu</td> <td>Car.</td> <td>P. S.</td> <td>altr.</td> <td>NMI</td> <td>Tot. frag.</td> </td>	Inf	Vor.	Fons <td>Nan.</td> <td>Coll</td> <td>Peu</td> <td>Car.</td> <td>P. S.</td> <td>altr.</td> <td>NMI</td> <td>Tot. frag.</td>	Nan.	Coll	Peu	Car.	P. S.	altr.	NMI	Tot. frag.		
1044		86	Cer. ibèrica pintada	gerro							1						1	1	
				TPQm	TAQm	Fase	fase hist.											Restaur.	
UE	Localit.	Codi	Classe	Forma	Observacions	Nº inv. <td>Inf</td> <td>Vor.</td> <td>Fons <td>Nan.</td> <td>Coll</td> <td>Peu</td> <td>Car.</td> <td>P. S.</td> <td>altr.</td> <td>NMI</td> <td>Tot. frag.</td> </td>	Inf	Vor.	Fons <td>Nan.</td> <td>Coll</td> <td>Peu</td> <td>Car.</td> <td>P. S.</td> <td>altr.</td> <td>NMI</td> <td>Tot. frag.</td>	Nan.	Coll	Peu	Car.	P. S.	altr.	NMI	Tot. frag.		
1044		86	Cer. ibèrica pintada	gerro?							1						1	1	
				TPQm	TAQm	Fase	fase hist.											Restaur.	
UE	Localit.	Codi	Classe	Forma	Observacions	Nº inv. <td>Inf</td> <td>Vor.</td> <td>Fons <td>Nan.</td> <td>Coll</td> <td>Peu</td> <td>Car.</td> <td>P. S.</td> <td>altr.</td> <td>NMI</td> <td>Tot. frag.</td> </td>	Inf	Vor.	Fons <td>Nan.</td> <td>Coll</td> <td>Peu</td> <td>Car.</td> <td>P. S.</td> <td>altr.</td> <td>NMI</td> <td>Tot. frag.</td>	Nan.	Coll	Peu	Car.	P. S.	altr.	NMI	Tot. frag.		
1044		86	Cer. ibèrica pintada	gran vas					2								1	2	
				TPQm	TAQm	Fase	fase hist.											Restaur.	

SE	Locamr. Codi	Classe	Forma	Forma	Nº inv.	Inf	Vor.	Fons	Nan.	Coll	Peu	Car.	P. S.	altr.	NMI	Tot. frag.	
	1044	86	Cer. ibèrica pintada	kalathoide												1	1
Observacions				TPQm	Fase	face hist.											Restaur.
UE	Localit. Codi	Classe	Forma	Forma	Nº inv. <td>Inf</td> <td>Vor.</td> <td>Fons</td> <td>Nan.</td> <td>Coll</td> <td>Peu</td> <td>Car.</td> <td>P. S.</td> <td>altr.</td> <td>NMI</td> <td>Tot. frag.</td>	Inf	Vor.	Fons	Nan.	Coll	Peu	Car.	P. S.	altr.	NMI	Tot. frag.	
	1044	86	Cer. ibèrica pintada	kalathoide	3											1	1
Observacions				TPQm	Fase	face hist.											Restaur.
UE	Localit. Codi	Classe	Forma	Forma	Nº inv. <td>Inf</td> <td>Vor.</td> <td>Fons</td> <td>Nan.</td> <td>Coll</td> <td>Peu</td> <td>Car.</td> <td>P. S.</td> <td>altr.</td> <td>NMI</td> <td>Tot. frag.</td>	Inf	Vor.	Fons	Nan.	Coll	Peu	Car.	P. S.	altr.	NMI	Tot. frag.	
	1044	86	Cer. ibèrica pintada	vas amb espallta	2											1	1
Observacions				TPQm	Fase	face hist.											Restaur.
UE	Localit. Codi	Classe	Forma	Forma	Nº inv. <td>Inf</td> <td>Vor.</td> <td>Fons</td> <td>Nan.</td> <td>Coll</td> <td>Peu</td> <td>Car.</td> <td>P. S.</td> <td>altr.</td> <td>NMI</td> <td>Tot. frag.</td>	Inf	Vor.	Fons	Nan.	Coll	Peu	Car.	P. S.	altr.	NMI	Tot. frag.	
	1044	87	Cer. ibèrica engaliba blanca	gerra		50	2	3	2							3	57
Observacions				TPQm -100	Fase	face hist.											Restaur.
UE	Localit. Codi	Classe	Forma	Forma	Nº inv. <td>Inf</td> <td>Vor.</td> <td>Fons</td> <td>Nan.</td> <td>Coll</td> <td>Peu</td> <td>Car.</td> <td>P. S.</td> <td>altr.</td> <td>NMI</td> <td>Tot. frag.</td>	Inf	Vor.	Fons	Nan.	Coll	Peu	Car.	P. S.	altr.	NMI	Tot. frag.	
	1044	96	Itàlica													1	26
Observacions			PASTA DEL TIPO 1	TPQm	Fase	face hist.											Restaur.
UE	Localit. Codi	Classe	Forma	Forma	Nº inv. <td>Inf</td> <td>Vor.</td> <td>Fons</td> <td>Nan.</td> <td>Coll</td> <td>Peu</td> <td>Car.</td> <td>P. S.</td> <td>altr.</td> <td>NMI</td> <td>Tot. frag.</td>	Inf	Vor.	Fons	Nan.	Coll	Peu	Car.	P. S.	altr.	NMI	Tot. frag.	
	1044	96	Itàlica			15										1	15
Observacions			PAREDES GRUESAS (2 CM)	TPQm	Fase	face hist.											Restaur.
UE	Localit. Codi	Classe	Forma	Forma	Nº inv. <td>Inf</td> <td>Vor.</td> <td>Fons</td> <td>Nan.</td> <td>Coll</td> <td>Peu</td> <td>Car.</td> <td>P. S.</td> <td>altr.</td> <td>NMI</td> <td>Tot. frag.</td>	Inf	Vor.	Fons	Nan.	Coll	Peu	Car.	P. S.	altr.	NMI	Tot. frag.	
	1044	96	Itàlica	APULA		6					1	2				1	9
Observacions				TPQm	Fase	face hist.											Restaur.
UE	Localit. Codi	Classe	Forma	Forma	Nº inv. <td>Inf</td> <td>Vor.</td> <td>Fons</td> <td>Nan.</td> <td>Coll</td> <td>Peu</td> <td>Car.</td> <td>P. S.</td> <td>altr.</td> <td>NMI</td> <td>Tot. frag.</td>	Inf	Vor.	Fons	Nan.	Coll	Peu	Car.	P. S.	altr.	NMI	Tot. frag.	
	1044	96	Itàlica	DR. 1A	3											1	1
Observacions				TPQm	Fase	face hist.											Restaur.
UE	Localit. Codi	Classe	Forma	Forma	Nº inv. <td>Inf</td> <td>Vor.</td> <td>Fons</td> <td>Nan.</td> <td>Coll</td> <td>Peu</td> <td>Car.</td> <td>P. S.</td> <td>altr.</td> <td>NMI</td> <td>Tot. frag.</td>	Inf	Vor.	Fons	Nan.	Coll	Peu	Car.	P. S.	altr.	NMI	Tot. frag.	
	1044	96	Itàlica	DR. 1C	1						1					1	2
Observacions			DIAMETRO DE LA BOCA ENTERO	TPQm	Fase	face hist.											Restaur.
UE	Localit. Codi	Classe	Forma	Forma	Nº inv. <td>Inf</td> <td>Vor.</td> <td>Fons</td> <td>Nan.</td> <td>Coll</td> <td>Peu</td> <td>Car.</td> <td>P. S.</td> <td>altr.</td> <td>NMI</td> <td>Tot. frag.</td>	Inf	Vor.	Fons	Nan.	Coll	Peu	Car.	P. S.	altr.	NMI	Tot. frag.	
	1044	96	Itàlica	GRECOITALICA	2											1	1
Observacions				TPQm	Fase	face hist.											Restaur.
UE	Localit. Codi	Classe	Forma	Forma	Nº inv. <td>Inf</td> <td>Vor.</td> <td>Fons</td> <td>Nan.</td> <td>Coll</td> <td>Peu</td> <td>Car.</td> <td>P. S.</td> <td>altr.</td> <td>NMI</td> <td>Tot. frag.</td>	Inf	Vor.	Fons	Nan.	Coll	Peu	Car.	P. S.	altr.	NMI	Tot. frag.	
	1044	102	Indeterminada			10						2				1	12
Observacions				TPQm	Fase	face hist.											Restaur.

UE	Localit.	Codi	Classe	Forma	Nº inv.	Inf	Vor.	Fons	Nan.	Coll	Peu	Car.	P. S.	altr.	NMI	Tot. frag.
1044		177	Gris ibèrica	bol pàtera												1
Observacions				TPQm -100												Restaur.
UE	Localit.	Codi	Classe	Forma	Nº inv.	Inf	Vor.	Fons <td>Nan.</td> <td>Coll</td> <td>Peu</td> <td>Car.</td> <td>P. S.</td> <td>altr.</td> <td>NMI</td> <td>Tot. frag.</td>	Nan.	Coll	Peu	Car.	P. S.	altr.	NMI	Tot. frag.
1044		177	Gris ibèrica	gerra				28	1			2				1
Observacions				TPQm -100												Restaur.
UE	Localit.	Codi	Classe	Forma	Nº inv.	Inf	Vor.	Fons <td>Nan.</td> <td>Coll</td> <td>Peu</td> <td>Car.</td> <td>P. S.</td> <td>altr.</td> <td>NMI</td> <td>Tot. frag.</td>	Nan.	Coll	Peu	Car.	P. S.	altr.	NMI	Tot. frag.
1044		178	Cer. grollera a torn ibèrica	olla				34	5	4						5
Observacions				TPQm -100												Restaur.
UE	Localit.	Codi	Classe	Forma	Nº inv.	Inf	Vor.	Fons <td>Nan.</td> <td>Coll</td> <td>Peu</td> <td>Car.</td> <td>P. S.</td> <td>altr.</td> <td>NMI</td> <td>Tot. frag.</td>	Nan.	Coll	Peu	Car.	P. S.	altr.	NMI	Tot. frag.
1044		178	Cer. grollera a torn ibèrica	tancada				6								1
Observacions				TPQm -100												Restaur.
UE	Localit.	Codi	Classe	Forma	Nº inv.	Inf	Vor.	Fons <td>Nan.</td> <td>Coll</td> <td>Peu</td> <td>Car.</td> <td>P. S.</td> <td>altr.</td> <td>NMI</td> <td>Tot. frag.</td>	Nan.	Coll	Peu	Car.	P. S.	altr.	NMI	Tot. frag.
1044		178	Cer. grollera a torn ibèrica	tapadora				1	4							4
Observacions				TPQm -100												Restaur.
UE	Localit.	Codi	Classe	Forma	Nº inv.	Inf	Vor.	Fons <td>Nan.</td> <td>Coll</td> <td>Peu</td> <td>Car.</td> <td>P. S.</td> <td>altr.</td> <td>NMI</td> <td>Tot. frag.</td>	Nan.	Coll	Peu	Car.	P. S.	altr.	NMI	Tot. frag.
1044		300	Bronze	indeterminat				8								8
Observacions				TPQm												Restaur.
UE	Localit.	Codi	Classe	Forma	Nº inv.	Inf	Vor.	Fons <td>Nan.</td> <td>Coll</td> <td>Peu</td> <td>Car.</td> <td>P. S.</td> <td>altr.</td> <td>NMI</td> <td>Tot. frag.</td>	Nan.	Coll	Peu	Car.	P. S.	altr.	NMI	Tot. frag.
1044		307	Numismàtica					1								1
Observacions				TPQm												Restaur.
UE	Localit.	Codi	Classe	Forma	Nº inv.	Inf	Vor.	Fons <td>Nan.</td> <td>Coll</td> <td>Peu</td> <td>Car.</td> <td>P. S.</td> <td>altr.</td> <td>NMI</td> <td>Tot. frag.</td>	Nan.	Coll	Peu	Car.	P. S.	altr.	NMI	Tot. frag.
1044		800	Macrofauna					40								1
Observacions				TPQm -100												Restaur.
UE	Localit.	Codi	Classe	Forma	Nº inv.	Inf	Vor.	Fons <td>Nan.</td> <td>Coll</td> <td>Peu</td> <td>Car.</td> <td>P. S.</td> <td>altr.</td> <td>NMI</td> <td>Tot. frag.</td>	Nan.	Coll	Peu	Car.	P. S.	altr.	NMI	Tot. frag.
1045		71	Cer. comuna romana d'engalba roja	bol				1								1
Observacions				TPQm ind												Restaur.
UE	Localit.	Codi	Classe	Forma	Nº inv.	Inf	Vor.	Fons <td>Nan.</td> <td>Coll</td> <td>Peu</td> <td>Car.</td> <td>P. S.</td> <td>altr.</td> <td>NMI</td> <td>Tot. frag.</td>	Nan.	Coll	Peu	Car.	P. S.	altr.	NMI	Tot. frag.
1045		71	Cer. comuna romana d'engalba roja	gerra				2								1
Observacions				TPQm ind												Restaur.
UE	Localit.	Codi	Classe	Forma	Nº inv.	Inf	Vor.	Fons <td>Nan.</td> <td>Coll</td> <td>Peu</td> <td>Car.</td> <td>P. S.</td> <td>altr.</td> <td>NMI</td> <td>Tot. frag.</td>	Nan.	Coll	Peu	Car.	P. S.	altr.	NMI	Tot. frag.
1045		71	Cer. comuna romana d'engalba roja	gerreta				1								1
Observacions				TPQm ind												Restaur.

Localit.	Codi	Classe	Forma	TPQm	ind	TAQm	ind	Fase	Inf	Vor.	Fons	Nan.	Coll	Peu	Car.	P. S.	altr.	NMI	Tot. frag.	Restaur.		
1045	72	Cer. comuna romana d'engalba negra	tancada						2											2	2	
Observacions									fase hist												Restaur.	
UE	Localit.	Codi	Classe	Forma	TPQm	ind	TAQm	ind	Fase	Inf	Vor.	Fons	Nan.	Coll	Peu	Car.	P. S.	altr.	NMI	Tot. frag.	Restaur.	
1045	85	Cer. ibèrica oxidada no decorada.	copa							1											1	1
Observacions										fase hist											Restaur.	
UE	Localit.	Codi	Classe	Forma	TPQm	ind	TAQm	ind	Fase	Inf	Vor.	Fons	Nan.	Coll	Peu	Car.	P. S.	altr.	NMI	Tot. frag.	Restaur.	
1045	85	Cer. ibèrica oxidada no decorada.	gerra							1	1										1	2
Observacions										fase hist											Restaur.	
UE	Localit.	Codi	Classe	Forma	TPQm	ind	TAQm	ind	Fase	Inf	Vor.	Fons	Nan.	Coll	Peu	Car.	P. S.	altr.	NMI	Tot. frag.	Restaur.	
1045	85	Cer. ibèrica oxidada no decorada.	gran contenedor							1											1	1
Observacions										fase hist											Restaur.	
UE	Localit.	Codi	Classe	Forma	TPQm	ind	TAQm	ind	Fase	Inf	Vor.	Fons	Nan.	Coll	Peu	Car.	P. S.	altr.	NMI	Tot. frag.	Restaur.	
1045	86	Cer. ibèrica pintada	oberta							1											1	1
Observacions										fase hist											Restaur.	
UE	Localit.	Codi	Classe	Forma	TPQm	ind	TAQm	ind	Fase	Inf	Vor.	Fons	Nan.	Coll	Peu	Car.	P. S.	altr.	NMI	Tot. frag.	Restaur.	
1045	111	Corda seca parcial	gerra							4	2										2	6
Observacions										fase hist											Restaur.	
UE	Localit.	Codi	Classe	Forma	TPQm	ind	TAQm	ind	Fase	Inf	Vor.	Fons	Nan.	Coll	Peu	Car.	P. S.	altr.	NMI	Tot. frag.	Restaur.	
1045	117	Vidrada verd i manganès	safa							12	6										1	18
Observacions										fase hist											Restaur.	
UE	Localit.	Codi	Classe	Forma	TPQm	ind	TAQm	ind	Fase	Inf	Vor.	Fons	Nan.	Coll	Peu	Car.	P. S.	altr.	NMI	Tot. frag.	Restaur.	
1045	142	Oxidada moderna	gerra							13		1									2	14
Observacions										fase hist											Restaur.	
UE	Localit.	Codi	Classe	Forma	TPQm	ind	TAQm	ind	Fase	Inf	Vor.	Fons	Nan.	Coll	Peu	Car.	P. S.	altr.	NMI	Tot. frag.	Restaur.	
1045	143	Reduïda moderna	tancada							2			1								1	3
Observacions										fase hist											Restaur.	
UE	Localit.	Codi	Classe	Forma	TPQm	ind	TAQm	ind	Fase	Inf	Vor.	Fons	Nan.	Coll	Peu	Car.	P. S.	altr.	NMI	Tot. frag.	Restaur.	
1045	144	Oxidada vidrada moderna	gibrell							1											1	1
Observacions										fase hist											Restaur.	
UE	Localit.	Codi	Classe	Forma	TPQm	ind	TAQm	ind	Fase	Inf	Vor.	Fons	Nan.	Coll	Peu	Car.	P. S.	altr.	NMI	Tot. frag.	Restaur.	
1045	144	Oxidada vidrada moderna	servidora							1	1										1	2
Observacions										fase hist											Restaur.	

CE	Locent. Codi	Classe	Forma	Forma	TPQm ind	TAQm ind	Fase	Im	vor.	Fons	Nan.	Coll	Peu	Car.	P. S.	altr.	NMI	Tot. frag.		
	1045	144	Oxidada vidrada moderna	tancada				1										1	1	
Observacions								fase hist										Restaur.		
UE	Localit. Codi	Classe	Forma	Forma	TPQm ind	TAQm ind	Fase	Nº inv.	Inf	Vor.	Fons	Nan.	Coll	Peu	Car.	P. S.	altr.	NMI	Tot. frag.	
	1045	156	Pintada moderna	gerra				2											1	2
Observacions								fase hist											Restaur.	
UE	Localit. Codi	Classe	Forma	Forma	TPQm ind	TAQm ind	Fase	Nº inv.	Inf	Vor.	Fons	Nan.	Coll	Peu	Car.	P. S.	altr.	NMI	Tot. frag.	
	1045	177	Gris ibèrica	bol				1											1	1
Observacions								fase hist											Restaur.	
UE	Localit. Codi	Classe	Forma	Forma	TPQm ind	TAQm ind	Fase	Nº inv.	Inf	Vor.	Fons	Nan.	Coll	Peu	Car.	P. S.	altr.	NMI	Tot. frag.	
	1045	800	Macrofauna					3											1	3
Observacions								fase hist											Restaur.	
UE	Localit. Codi	Classe	Forma	Forma	TPQm ind	TAQm ind	Fase	Nº inv.	Inf	Vor.	Fons	Nan.	Coll	Peu	Car.	P. S.	altr.	NMI	Tot. frag.	
	1046	36	T.S. hispànica	oberta				1											1	1
Observacions								fase hist											Restaur.	
UE	Localit. Codi	Classe	Forma	Forma	TPQm ind	TAQm ind	Fase	Nº inv.	Inf	Vor.	Fons	Nan.	Coll	Peu	Car.	P. S.	altr.	NMI	Tot. frag.	
	1046	85	Cer. ibèrica oxidada no decorada.	tenalla gran contenedor				1											1	1
Observacions								fase hist											Restaur.	
UE	Localit. Codi	Classe	Forma	Forma	TPQm ind	TAQm ind	Fase	Nº inv.	Inf	Vor.	Fons	Nan.	Coll	Peu	Car.	P. S.	altr.	NMI	Tot. frag.	
	1046	86	Cer. ibèrica pintada	tancada				1											1	1
Observacions								fase hist											Restaur.	
UE	Localit. Codi	Classe	Forma	Forma	TPQm ind	TAQm ind	Fase	Nº inv.	Inf	Vor.	Fons	Nan.	Coll	Peu	Car.	P. S.	altr.	NMI	Tot. frag.	
	1047	18	Campaniana A Tardana	Lamb. 25				1											1	1
Observacions								fase hist											Restaur.	
UE	Localit. Codi	Classe	Forma	Forma	TPQm ind	TAQm ind	Fase	Nº inv.	Inf	Vor.	Fons	Nan.	Coll	Peu	Car.	P. S.	altr.	NMI	Tot. frag.	
	1047	20	Campaniana B	Lamb. 8				1											1	1
Observacions								fase hist											Restaur.	
UE	Localit. Codi	Classe	Forma	Forma	TPQm ind	TAQm ind	Fase	Nº inv.	Inf	Vor.	Fons	Nan.	Coll	Peu	Car.	P. S.	altr.	NMI	Tot. frag.	
	1047	21	Campaniana B- oide	Lamb. 1				1											1	1
Observacions								fase hist											Restaur.	
UE	Localit. Codi	Classe	Forma	Forma	TPQm ind	TAQm ind	Fase	Nº inv.	Inf	Vor.	Fons	Nan.	Coll	Peu	Car.	P. S.	altr.	NMI	Tot. frag.	
	1047	21	Campaniana B- oide	Lamb. 5				3											1	4
Observacions								fase hist											Restaur.	

Locam. Cod	Classe	Forma	Forma	TPQm	TAQm	Fase	Inf	Vor.	Fons	Nan.	Coll	Peu	Car.	P. S.	altr.	NMI	Tot. frag.	
1047	56	Parets fines tardo-republicanes	tancada				2										3	
Observacions							fase hist										Restaur.	
UE	Localit. Codi	Classe	Forma	Forma	TPQm	TAQm	Fase	Inf	Vor.	Fons <td>Nan.</td> <td>Coll</td> <td>Peu</td> <td>Car.</td> <td>P. S.</td> <td>altr.</td> <td>NMI</td> <td>Tot. frag.</td>	Nan.	Coll	Peu	Car.	P. S.	altr.	NMI	Tot. frag.
1047	64	Cer. comuna itàlica	tapadora					1										1
Observacions								fase hist										Restaur.
UE	Localit. Codi	Classe	Forma	Forma	TPQm	TAQm	Fase	Inf	Vor.	Fons <td>Nan.</td> <td>Coll</td> <td>Peu</td> <td>Car.</td> <td>P. S.</td> <td>altr.</td> <td>NMI</td> <td>Tot. frag.</td>	Nan.	Coll	Peu	Car.	P. S.	altr.	NMI	Tot. frag.
1047	65	Engalba interna roja pompeiana	pàtera-cassola											1				1
Observacions								fase hist										Restaur.
UE	Localit. Codi	Classe	Forma	Forma	TPQm	TAQm	Fase	Inf	Vor.	Fons <td>Nan.</td> <td>Coll</td> <td>Peu</td> <td>Car.</td> <td>P. S.</td> <td>altr.</td> <td>NMI</td> <td>Tot. frag.</td>	Nan.	Coll	Peu	Car.	P. S.	altr.	NMI	Tot. frag.
1047	71	Cer. comuna romana d'engalba roja	bol															1
Observacions					1600	1625		fase hist										Restaur.
UE	Localit. Codi	Classe	Forma	Forma	TPQm	TAQm	Fase	Inf	Vor.	Fons <td>Nan.</td> <td>Coll</td> <td>Peu</td> <td>Car.</td> <td>P. S.</td> <td>altr.</td> <td>NMI</td> <td>Tot. frag.</td>	Nan.	Coll	Peu	Car.	P. S.	altr.	NMI	Tot. frag.
1047	71	Cer. comuna romana d'engalba roja	gerra					27	1	2	1							2
Observacions					1600	1625		fase hist										Restaur.
UE	Localit. Codi	Classe	Forma	Forma	TPQm	TAQm	Fase	Inf	Vor.	Fons <td>Nan.</td> <td>Coll</td> <td>Peu</td> <td>Car.</td> <td>P. S.</td> <td>altr.</td> <td>NMI</td> <td>Tot. frag.</td>	Nan.	Coll	Peu	Car.	P. S.	altr.	NMI	Tot. frag.
1047	72	Cer. comuna romana d'engalba negra	gerra															2
Observacions					1600	1625		fase hist										Restaur.
UE	Localit. Codi	Classe	Forma	Forma	TPQm	TAQm	Fase	Inf	Vor.	Fons <td>Nan.</td> <td>Coll</td> <td>Peu</td> <td>Car.</td> <td>P. S.</td> <td>altr.</td> <td>NMI</td> <td>Tot. frag.</td>	Nan.	Coll	Peu	Car.	P. S.	altr.	NMI	Tot. frag.
1047	73	Llàntria indeterminada																1
Observacions					1600	1625		fase hist										Restaur.
UE	Localit. Codi	Classe	Forma	Forma	TPQm	TAQm	Fase	Inf	Vor.	Fons <td>Nan.</td> <td>Coll</td> <td>Peu</td> <td>Car.</td> <td>P. S.</td> <td>altr.</td> <td>NMI</td> <td>Tot. frag.</td>	Nan.	Coll	Peu	Car.	P. S.	altr.	NMI	Tot. frag.
1047	82	Grisa emporitana	gerra					1										1
Observacions					1600	1625		fase hist										Restaur.
UE	Localit. Codi	Classe	Forma	Forma	TPQm	TAQm	Fase	Inf	Vor.	Fons <td>Nan.</td> <td>Coll</td> <td>Peu</td> <td>Car.</td> <td>P. S.</td> <td>altr.</td> <td>NMI</td> <td>Tot. frag.</td>	Nan.	Coll	Peu	Car.	P. S.	altr.	NMI	Tot. frag.
1047	85	Cer. ibèrica oxidada no decorada.	gran contenedor					10										1
Observacions					1600	1625		fase hist										Restaur.
UE	Localit. Codi	Classe	Forma	Forma	TPQm	TAQm	Fase	Inf	Vor.	Fons <td>Nan.</td> <td>Coll</td> <td>Peu</td> <td>Car.</td> <td>P. S.</td> <td>altr.</td> <td>NMI</td> <td>Tot. frag.</td>	Nan.	Coll	Peu	Car.	P. S.	altr.	NMI	Tot. frag.
1047	85	Cer. ibèrica oxidada no decorada.	plat															1
Observacions					1600	1625		fase hist										Restaur.
UE	Localit. Codi	Classe	Forma	Forma	TPQm	TAQm	Fase	Inf	Vor.	Fons <td>Nan.</td> <td>Coll</td> <td>Peu</td> <td>Car.</td> <td>P. S.</td> <td>altr.</td> <td>NMI</td> <td>Tot. frag.</td>	Nan.	Coll	Peu	Car.	P. S.	altr.	NMI	Tot. frag.
1047	85	Cer. ibèrica oxidada no decorada.	tancada					13	2	1								2
Observacions					1600	1625		fase hist										Restaur.

Localit.	Codi	Classe	Forma	TPQm	TAQm	Fase	Inf	Vor.	Fons	Nan.	Coll	Peu	Car.	P. S.	altr.	NMI	Tot. frag.			
1047	86	Cer. ibèrica pintada					6										6			
Observacions							fase hist										Restaur.			
UE	Localit.	Codi	Classe	Forma	TPQm	TAQm	Fase	Nº inv.	Inf	Vor.	Fons	Nan.	Coll	Peu	Car.	P. S.	altr.	NMI	Tot. frag.	
1047	86	Cer. ibèrica pintada							1										1	1
Observacions									fase hist										Restaur.	
UE	Localit.	Codi	Classe	Forma	TPQm	TAQm	Fase	Nº inv.	Inf	Vor.	Fons	Nan.	Coll	Peu	Car.	P. S.	altr.	NMI	Tot. frag.	
1047	86	Cer. ibèrica pintada	bol o plat						1										1	1
Observacions									fase hist										Restaur.	
UE	Localit.	Codi	Classe	Forma	TPQm	TAQm	Fase	Nº inv.	Inf	Vor.	Fons	Nan.	Coll	Peu	Car.	P. S.	altr.	NMI	Tot. frag.	
1047	86	Cer. ibèrica pintada	kalathoide						1										1	1
Observacions									fase hist										Restaur.	
UE	Localit.	Codi	Classe	Forma	TPQm	TAQm	Fase	Nº inv.	Inf	Vor.	Fons	Nan.	Coll	Peu	Car.	P. S.	altr.	NMI	Tot. frag.	
1047	86	Cer. ibèrica pintada	plat						1										1	1
Observacions									fase hist										Restaur.	
UE	Localit.	Codi	Classe	Forma	TPQm	TAQm	Fase	Nº inv.	Inf	Vor.	Fons	Nan.	Coll	Peu	Car.	P. S.	altr.	NMI	Tot. frag.	
1047	87	Cer. ibèrica engalba blanca	gerra						5	1									1	6
Observacions									1625	1600									Restaur.	
UE	Localit.	Codi	Classe	Forma	TPQm	TAQm	Fase	Nº inv.	Inf	Vor.	Fons	Nan.	Coll	Peu	Car.	P. S.	altr.	NMI	Tot. frag.	
1047	96	Itàlica							5										1	5
Observacions									fase hist										Restaur.	
UE	Localit.	Codi	Classe	Forma	TPQm	TAQm	Fase	Nº inv.	Inf	Vor.	Fons	Nan.	Coll	Peu	Car.	P. S.	altr.	NMI	Tot. frag.	
1047	96	Itàlica	APULA						1										1	1
Observacions									fase hist										Restaur.	
UE	Localit.	Codi	Classe	Forma	TPQm	TAQm	Fase	Nº inv.	Inf	Vor.	Fons	Nan.	Coll	Peu	Car.	P. S.	altr.	NMI	Tot. frag.	
1047	96	Itàlica							2										1	3
Observacions									fase hist										Restaur.	
UE	Localit.	Codi	Classe	Forma	TPQm	TAQm	Fase	Nº inv.	Inf	Vor.	Fons	Nan.	Coll	Peu	Car.	P. S.	altr.	NMI	Tot. frag.	
1047	96	Itàlica	GRECOITALICA						1										1	1
Observacions									fase hist										Restaur.	
UE	Localit.	Codi	Classe	Forma	TPQm	TAQm	Fase	Nº inv.	Inf	Vor.	Fons	Nan.	Coll	Peu	Car.	P. S.	altr.	NMI	Tot. frag.	
1047	96	Itàlica	LAMBOGLIA 2						1	1									1	2
Observacions									fase hist										Restaur.	

CE	Locam.	Codi	Classe	Forma	Nº inv.	Inf	Vor.	Fons	Nan.	Coll	Peu	Car.	P. S.	altr.	NMI	Tot. frag.	
1047		99	Africana			1										1	1
Observacions				TPQm		Fase		hist								Restaur.	
UE	Localit.	Codi	Classe	Forma	Nº inv.	Inf	Vor.	Fons	Nan.	Coll	Peu	Car.	P. S.	altr.	NMI	Tot. frag.	
1047		143	Reduïda moderna	tancada		2	2									2	4
Observacions				TPQm	1600	Fase		hist								Restaur.	
UE	Localit.	Codi	Classe	Forma	Nº inv.	Inf	Vor.	Fons	Nan.	Coll	Peu	Car.	P. S.	altr.	NMI	Tot. frag.	
1047		144	Oxidada vidrada moderna	Gerra		13										1	13
Observacions				TPQm	1600	Fase		hist								Restaur.	
UE	Localit.	Codi	Classe	Forma	Nº inv.	Inf	Vor.	Fons	Nan.	Coll	Peu	Car.	P. S.	altr.	NMI	Tot. frag.	
1047		144	Oxidada vidrada moderna	tancada		31										1	32
Observacions				TPQm	1600	Fase		hist								Restaur.	
UE	Localit.	Codi	Classe	Forma	Nº inv.	Inf	Vor.	Fons	Nan.	Coll	Peu	Car.	P. S.	altr.	NMI	Tot. frag.	
1047		145	Oxidada vidrada moderna de cuina	tancada		2										1	2
Observacions				TPQm	1600	Fase		hist								Restaur.	
UE	Localit.	Codi	Classe	Forma	Nº inv.	Inf	Vor.	Fons	Nan.	Coll	Peu	Car.	P. S.	altr.	NMI	Tot. frag.	
1047		146	Vidrada blanca moderna	escudella		1	1									1	2
Observacions				TPQm	1600	Fase		hist								Restaur.	
UE	Localit.	Codi	Classe	Forma	Nº inv.	Inf	Vor.	Fons	Nan.	Coll	Peu	Car.	P. S.	altr.	NMI	Tot. frag.	
1047		146	Vidrada blanca moderna	plat		1										1	1
Observacions				TPQm	1600	Fase		hist								Restaur.	
UE	Localit.	Codi	Classe	Forma	Nº inv.	Inf	Vor.	Fons	Nan.	Coll	Peu	Car.	P. S.	altr.	NMI	Tot. frag.	
1047		156	Pintada moderna	gerra		2	1									1	3
Observacions				TPQm	1600	Fase		hist								Restaur.	
UE	Localit.	Codi	Classe	Forma	Nº inv.	Inf	Vor.	Fons	Nan.	Coll	Peu	Car.	P. S.	altr.	NMI	Tot. frag.	
1047		177	Gris ibèrica	tancada		1										1	1
Observacions				TPQm	1600	Fase		hist								Restaur.	
UE	Localit.	Codi	Classe	Forma	Nº inv.	Inf	Vor.	Fons	Nan.	Coll	Peu	Car.	P. S.	altr.	NMI	Tot. frag.	
1047		178	Cer. grollera a torn ibèrica	olla		11	1									1	12
Observacions				TPQm	1600	Fase		hist								Restaur.	
UE	Localit.	Codi	Classe	Forma	Nº inv.	Inf	Vor.	Fons	Nan.	Coll	Peu	Car.	P. S.	altr.	NMI	Tot. frag.	
1047		178	Cer. grollera a torn ibèrica	olla		1										1	1
Observacions			oxido-reduïda	TPQm	1600	Fase		hist								Restaur.	

UE	Localit.	Codi	Classe	Forma	Nº inv.	Inf	Vor.	Fons	Nan.	Coll	Peu	Car.	P. S.	altr.	NMI	Tot. frag.	
1047		300	Bronze	agulla		1										1	1
Observacions				TPQm		Fase		face hist								Restaur.	
UE	Localit.	Codi	Classe	Forma	Nº inv.	Inf	Vor.	Fons	Nan.	Coll	Peu	Car.	P. S.	altr.	NMI	Tot. frag.	
1047		301	Ferro	informe		5										1	5
Observacions				TPQm	-100	Fase		face hist								Restaur.	
UE	Localit.	Codi	Classe	Forma	Nº inv.	Inf	Vor.	Fons	Nan.	Coll	Peu	Car.	P. S.	altr.	NMI	Tot. frag.	
1047		301	Ferro	informe		3										3	3
Observacions				TPQm	1600	Fase		face hist								Restaur.	
UE	Localit.	Codi	Classe	Forma	Nº inv.	Inf	Vor.	Fons	Nan.	Coll	Peu	Car.	P. S.	altr.	NMI	Tot. frag.	
1047		400	Sílex			1										1	1
Observacions				TPQm	-100	Fase		face hist								Restaur.	
UE	Localit.	Codi	Classe	Forma	Nº inv.	Inf	Vor.	Fons	Nan.	Coll	Peu	Car.	P. S.	altr.	NMI	Tot. frag.	
1047		510	Tegula			2										2	2
Observacions				TPQm	1600	Fase		face hist								Restaur.	
UE	Localit.	Codi	Classe	Forma	Nº inv.	Inf	Vor.	Fons	Nan.	Coll	Peu	Car.	P. S.	altr.	NMI	Tot. frag.	
1047		512	Teula àrab			3										3	3
Observacions				TPQm	1600	Fase		face hist								Restaur.	
UE	Localit.	Codi	Classe	Forma	Nº inv.	Inf	Vor.	Fons	Nan.	Coll	Peu	Car.	P. S.	altr.	NMI	Tot. frag.	
1047		700	Vidre	tancada				1								1	1
Observacions				TPQm		Fase		face hist								Restaur.	
UE	Localit.	Codi	Classe	Forma	Nº inv.	Inf	Vor.	Fons	Nan.	Coll	Peu	Car.	P. S.	altr.	NMI	Tot. frag.	
1047		800	Macrofauna			25										1	25
Observacions				TPQm	1600	Fase		face hist								Restaur.	
UE	Localit.	Codi	Classe	Forma	Nº inv.	Inf	Vor.	Fons	Nan.	Coll	Peu	Car.	P. S.	altr.	NMI	Tot. frag.	
1048								6								5	6
Observacions				TPQm		Fase		face hist								Restaur.	
UE	Localit.	Codi	Classe	Forma	Nº inv.	Inf	Vor.	Fons	Nan.	Coll	Peu	Car.	P. S.	altr.	NMI	Tot. frag.	
1048				plat o bol				2								2	2
Observacions				TPQm		Fase		face hist								Restaur.	
UE	Localit.	Codi	Classe	Forma	Nº inv.	Inf	Vor.	Fons	Nan.	Coll	Peu	Car.	P. S.	altr.	NMI	Tot. frag.	
1048		18	Campaniana A Tardana	bol				8	1							1	9
Observacions				TPQm		Fase		face hist								Restaur.	

UE	Localit.	Codi	Classe	Forma	Observacions	fons intern decorat a bandes concèntriques	TPQm	Forma	Nº inv.	Inf	Vor.	Fons	Nan.	Coll	Peu	Car.	P. S.	altr.	NMI	Tot. frag.	Restaur.		
1048		18	Campaniana A Tardana	Lamboglia 27																	1	1	
UE	Localit.	Codi	Classe	Forma	Observacions	fons intern decorat a bandes concèntriques	TPQm	Forma	Nº inv. <td>Inf</td> <td>Vor.</td> <td>Fons</td> <td>Nan.</td> <td>Coll</td> <td>Peu</td> <td>Car.</td> <td>P. S.</td> <td>altr.</td> <td>NMI</td> <td>Tot. frag.</td> <td>Restaur.</td>	Inf	Vor.	Fons	Nan.	Coll	Peu	Car.	P. S.	altr.	NMI	Tot. frag.	Restaur.		
1048		18	Campaniana A Tardana	Lamboglia 31																		1	3
UE	Localit.	Codi	Classe	Forma	Observacions	banda concèntrica a la vora pintada en	TPQm	Forma	Nº inv. <td>Inf</td> <td>Vor.</td> <td>Fons</td> <td>Nan.</td> <td>Coll</td> <td>Peu</td> <td>Car.</td> <td>P. S.</td> <td>altr.</td> <td>NMI</td> <td>Tot. frag.</td> <td>Restaur.</td>	Inf	Vor.	Fons	Nan.	Coll	Peu	Car.	P. S.	altr.	NMI	Tot. frag.	Restaur.		
1048		18	Campaniana A Tardana	Lamboglia 36																			1
UE	Localit.	Codi	Classe	Forma	Observacions		TPQm	Forma	Nº inv. <td>Inf</td> <td>Vor.</td> <td>Fons</td> <td>Nan.</td> <td>Coll</td> <td>Peu</td> <td>Car.</td> <td>P. S.</td> <td>altr.</td> <td>NMI</td> <td>Tot. frag.</td> <td>Restaur.</td>	Inf	Vor.	Fons	Nan.	Coll	Peu	Car.	P. S.	altr.	NMI	Tot. frag.	Restaur.		
1048		18	Campaniana A Tardana	Lamboglia 5																			1
UE	Localit.	Codi	Classe	Forma	Observacions		TPQm	Forma	Nº inv. <td>Inf</td> <td>Vor.</td> <td>Fons</td> <td>Nan.</td> <td>Coll</td> <td>Peu</td> <td>Car.</td> <td>P. S.</td> <td>altr.</td> <td>NMI</td> <td>Tot. frag.</td> <td>Restaur.</td>	Inf	Vor.	Fons	Nan.	Coll	Peu	Car.	P. S.	altr.	NMI	Tot. frag.	Restaur.		
1048		18	Campaniana A Tardana	oberta																			1
UE	Localit.	Codi	Classe	Forma	Observacions		TPQm	Forma	Nº inv. <td>Inf</td> <td>Vor.</td> <td>Fons</td> <td>Nan.</td> <td>Coll</td> <td>Peu</td> <td>Car.</td> <td>P. S.</td> <td>altr.</td> <td>NMI</td> <td>Tot. frag.</td> <td>Restaur.</td>	Inf	Vor.	Fons	Nan.	Coll	Peu	Car.	P. S.	altr.	NMI	Tot. frag.	Restaur.		
1048		20	Campaniana B	Lamboglia 8																			2
UE	Localit.	Codi	Classe	Forma	Observacions		TPQm	Forma	Nº inv. <td>Inf</td> <td>Vor.</td> <td>Fons</td> <td>Nan.</td> <td>Coll</td> <td>Peu</td> <td>Car.</td> <td>P. S.</td> <td>altr.</td> <td>NMI</td> <td>Tot. frag.</td> <td>Restaur.</td>	Inf	Vor.	Fons	Nan.	Coll	Peu	Car.	P. S.	altr.	NMI	Tot. frag.	Restaur.		
1048		21	Campaniana B- oide	bol																			1
UE	Localit.	Codi	Classe	Forma	Observacions	peu anular amb baquetó que sembla	TPQm	Forma	Nº inv. <td>Inf</td> <td>Vor.</td> <td>Fons</td> <td>Nan.</td> <td>Coll</td> <td>Peu</td> <td>Car.</td> <td>P. S.</td> <td>altr.</td> <td>NMI</td> <td>Tot. frag.</td> <td>Restaur.</td>	Inf	Vor.	Fons	Nan.	Coll	Peu	Car.	P. S.	altr.	NMI	Tot. frag.	Restaur.		
1048		21	Campaniana B- oide	indeterminada																			2
UE	Localit.	Codi	Classe	Forma	Observacions		TPQm	Forma	Nº inv. <td>Inf</td> <td>Vor.</td> <td>Fons</td> <td>Nan.</td> <td>Coll</td> <td>Peu</td> <td>Car.</td> <td>P. S.</td> <td>altr.</td> <td>NMI</td> <td>Tot. frag.</td> <td>Restaur.</td>	Inf	Vor.	Fons	Nan.	Coll	Peu	Car.	P. S.	altr.	NMI	Tot. frag.	Restaur.		
1048		21	Campaniana B- oide	Lamboglia 3																			1
UE	Localit.	Codi	Classe	Forma	Observacions		TPQm	Forma	Nº inv. <td>Inf</td> <td>Vor.</td> <td>Fons</td> <td>Nan.</td> <td>Coll</td> <td>Peu</td> <td>Car.</td> <td>P. S.</td> <td>altr.</td> <td>NMI</td> <td>Tot. frag.</td> <td>Restaur.</td>	Inf	Vor.	Fons	Nan.	Coll	Peu	Car.	P. S.	altr.	NMI	Tot. frag.	Restaur.		
1048		21	Campaniana B- oide	Lamboglia 5																			7
UE	Localit.	Codi	Classe	Forma	Observacions		TPQm	Forma	Nº inv. <td>Inf</td> <td>Vor.</td> <td>Fons</td> <td>Nan.</td> <td>Coll</td> <td>Peu</td> <td>Car.</td> <td>P. S.</td> <td>altr.</td> <td>NMI</td> <td>Tot. frag.</td> <td>Restaur.</td>	Inf	Vor.	Fons	Nan.	Coll	Peu	Car.	P. S.	altr.	NMI	Tot. frag.	Restaur.		
1048		21	Campaniana B- oide	Lamboglia 8																			1
UE	Localit.	Codi	Classe	Forma	Observacions		TPQm	Forma	Nº inv. <td>Inf</td> <td>Vor.</td> <td>Fons</td> <td>Nan.</td> <td>Coll</td> <td>Peu</td> <td>Car.</td> <td>P. S.</td> <td>altr.</td> <td>NMI</td> <td>Tot. frag.</td> <td>Restaur.</td>	Inf	Vor.	Fons	Nan.	Coll	Peu	Car.	P. S.	altr.	NMI	Tot. frag.	Restaur.		
1048		21	Campaniana B- oide	Lamboglia 8																			1

UE	Localit.	Codi	Classe	Forma	TPQm	Fase	Inf	Vor.	Fons	Nan.	Coll	Peu	Car.	P. S.	altr.	NMI	Tot. frag.
1048		21	Campaniana B- oide	Morell 75 ll a1			1										1
Observacions			classe Byrsa 611 d'origen púnic				fase hist										Restaur.
UE	Localit.	Codi	Classe	Forma	TPQm	Fase <td>Inf</td> <td>Vor.</td> <td>Fons</td> <td>Nan.</td> <td>Coll</td> <td>Peu</td> <td>Car.</td> <td>P. S.</td> <td>altr.</td> <td>NMI</td> <td>Tot. frag.</td>	Inf	Vor.	Fons	Nan.	Coll	Peu	Car.	P. S.	altr.	NMI	Tot. frag.
1048		21	Campaniana B- oide	oberta			1										1
Observacions			Lamb. 2? poc carenada, una 28 encara				fase hist										Restaur.
UE	Localit.	Codi	Classe	Forma	TPQm	Fase <td>Inf</td> <td>Vor.</td> <td>Fons</td> <td>Nan.</td> <td>Coll</td> <td>Peu</td> <td>Car.</td> <td>P. S.</td> <td>altr.</td> <td>NMI</td> <td>Tot. frag.</td>	Inf	Vor.	Fons	Nan.	Coll	Peu	Car.	P. S.	altr.	NMI	Tot. frag.
1048		56	Parets fines tardo-republicanes	gran contenedor			4			2							1
Observacions							fase hist										Restaur.
UE	Localit.	Codi	Classe	Forma	TPQm	Fase <td>Inf</td> <td>Vor.</td> <td>Fons</td> <td>Nan.</td> <td>Coll</td> <td>Peu</td> <td>Car.</td> <td>P. S.</td> <td>altr.</td> <td>NMI</td> <td>Tot. frag.</td>	Inf	Vor.	Fons	Nan.	Coll	Peu	Car.	P. S.	altr.	NMI	Tot. frag.
1048		56	Parets fines tardo-republicanes	Mayet II			1	3					1				2
Observacions			engalba taronja exterior				fase hist										Restaur.
UE	Localit.	Codi	Classe	Forma	TPQm	Fase <td>Inf</td> <td>Vor.</td> <td>Fons</td> <td>Nan.</td> <td>Coll</td> <td>Peu</td> <td>Car.</td> <td>P. S.</td> <td>altr.</td> <td>NMI</td> <td>Tot. frag.</td>	Inf	Vor.	Fons	Nan.	Coll	Peu	Car.	P. S.	altr.	NMI	Tot. frag.
1048		56	Parets fines tardo-republicanes	tancada			1										1
Observacions			brunyt fosc exterior				fase hist										Restaur.
UE	Localit.	Codi	Classe	Forma	TPQm	Fase <td>Inf</td> <td>Vor.</td> <td>Fons</td> <td>Nan.</td> <td>Coll</td> <td>Peu</td> <td>Car.</td> <td>P. S.</td> <td>altr.</td> <td>NMI</td> <td>Tot. frag.</td>	Inf	Vor.	Fons	Nan.	Coll	Peu	Car.	P. S.	altr.	NMI	Tot. frag.
1048		56	Parets fines tardo-republicanes	tancada			4										1
Observacions			superficie exterior fosca i rugossa				fase hist										Restaur.
UE	Localit.	Codi	Classe	Forma	TPQm	Fase <td>Inf</td> <td>Vor.</td> <td>Fons</td> <td>Nan.</td> <td>Coll</td> <td>Peu</td> <td>Car.</td> <td>P. S.</td> <td>altr.</td> <td>NMI</td> <td>Tot. frag.</td>	Inf	Vor.	Fons	Nan.	Coll	Peu	Car.	P. S.	altr.	NMI	Tot. frag.
1048		56	Parets fines tardo-republicanes	tancada			12	1	3								11
Observacions			superficies engalbadas				fase hist										Restaur.
UE	Localit.	Codi	Classe	Forma	TPQm	Fase <td>Inf</td> <td>Vor.</td> <td>Fons</td> <td>Nan.</td> <td>Coll</td> <td>Peu</td> <td>Car.</td> <td>P. S.</td> <td>altr.</td> <td>NMI</td> <td>Tot. frag.</td>	Inf	Vor.	Fons	Nan.	Coll	Peu	Car.	P. S.	altr.	NMI	Tot. frag.
1048		64	Cer. comuna itàlica	COM IT 6 c			2	7									4
Observacions							fase hist										Restaur.
UE	Localit.	Codi	Classe	Forma	TPQm	Fase <td>Inf</td> <td>Vor.</td> <td>Fons</td> <td>Nan.</td> <td>Coll</td> <td>Peu</td> <td>Car.</td> <td>P. S.</td> <td>altr.</td> <td>NMI</td> <td>Tot. frag.</td>	Inf	Vor.	Fons	Nan.	Coll	Peu	Car.	P. S.	altr.	NMI	Tot. frag.
1048		64	Cer. comuna itàlica	COM IT 6 f					3								1
Observacions							fase hist										Restaur.
UE	Localit.	Codi	Classe	Forma	TPQm	Fase <td>Inf</td> <td>Vor.</td> <td>Fons</td> <td>Nan.</td> <td>Coll</td> <td>Peu</td> <td>Car.</td> <td>P. S.</td> <td>altr.</td> <td>NMI</td> <td>Tot. frag.</td>	Inf	Vor.	Fons	Nan.	Coll	Peu	Car.	P. S.	altr.	NMI	Tot. frag.
1048		64	Cer. comuna itàlica	COM IT 7 b			4	2									3
Observacions							fase hist										Restaur.
UE	Localit.	Codi	Classe	Forma	TPQm	Fase <td>Inf</td> <td>Vor.</td> <td>Fons</td> <td>Nan.</td> <td>Coll</td> <td>Peu</td> <td>Car.</td> <td>P. S.</td> <td>altr.</td> <td>NMI</td> <td>Tot. frag.</td>	Inf	Vor.	Fons	Nan.	Coll	Peu	Car.	P. S.	altr.	NMI	Tot. frag.
1048		64	Cer. comuna itàlica	olla			2	1									1
Observacions							fase hist										Restaur.

UE	Localit.	Codi	Classe	Forma	TPQm	TAQm	Fase	Inf	Vor.	Fons	Nan.	Coll	Peu	Car.	P. S.	altr.	NMI	Tot. frag.						
1048		71	Cer. comuna romana d'engalba roja	gera				7										1	8					
Observacions					TPQm -100	TAQm -50	Fase	fase hist											Restaur.					
UE	Localit.	Codi	Classe	Forma	TPQm	TAQm	Fase	Inf	Vor.	Fons <td>Nan.</td> <td>Coll</td> <td>Peu</td> <td>Car.</td> <td>P. S.</td> <td>altr.</td> <td>NMI</td> <td>Tot. frag.</td>	Nan.	Coll	Peu	Car.	P. S.	altr.	NMI	Tot. frag.						
1048		72	Cer. comuna romana d'engalba negra	gera				7											1	7				
Observacions					TPQm -100	TAQm -50	Fase	fase hist												Restaur.				
UE	Localit.	Codi	Classe	Forma	TPQm	TAQm	Fase	Inf	Vor.	Fons <td>Nan.</td> <td>Coll</td> <td>Peu</td> <td>Car.</td> <td>P. S.</td> <td>altr.</td> <td>NMI</td> <td>Tot. frag.</td>	Nan.	Coll	Peu	Car.	P. S.	altr.	NMI	Tot. frag.						
1048		80	Ungüentari	Ungüentari															1	1				
Observacions					TPQm	TAQm	Fase	fase hist												Restaur.				
UE	Localit.	Codi	Classe	Forma	TPQm	TAQm	Fase	Inf	Vor.	Fons <td>Nan.</td> <td>Coll</td> <td>Peu</td> <td>Car.</td> <td>P. S.</td> <td>altr.</td> <td>NMI</td> <td>Tot. frag.</td>	Nan.	Coll	Peu	Car.	P. S.	altr.	NMI	Tot. frag.						
1048		82	Grisa emporitana	bol pàtera				1	2											2	3			
Observacions					TPQm -100	TAQm -50	Fase	fase hist													Restaur.			
UE	Localit.	Codi	Classe	Forma	TPQm	TAQm	Fase	Inf	Vor.	Fons <td>Nan.</td> <td>Coll</td> <td>Peu</td> <td>Car.</td> <td>P. S.</td> <td>altr.</td> <td>NMI</td> <td>Tot. frag.</td>	Nan.	Coll	Peu	Car.	P. S.	altr.	NMI	Tot. frag.						
1048		82	Grisa emporitana	gera				22	6												6	35		
Observacions					TPQm -100	TAQm -50	Fase	fase hist														Restaur.		
UE	Localit.	Codi	Classe	Forma	TPQm	TAQm	Fase	Inf	Vor.	Fons <td>Nan.</td> <td>Coll</td> <td>Peu</td> <td>Car.</td> <td>P. S.</td> <td>altr.</td> <td>NMI</td> <td>Tot. frag.</td>	Nan.	Coll	Peu	Car.	P. S.	altr.	NMI	Tot. frag.						
1048		86	Cer. ibèrica pintada					101														2	106	
Observacions					TPQm -100	TAQm -50	Fase	fase hist															Restaur.	
UE	Localit.	Codi	Classe	Forma	TPQm	TAQm	Fase	Inf	Vor.	Fons <td>Nan.</td> <td>Coll</td> <td>Peu</td> <td>Car.</td> <td>P. S.</td> <td>altr.</td> <td>NMI</td> <td>Tot. frag.</td>	Nan.	Coll	Peu	Car.	P. S.	altr.	NMI	Tot. frag.						
1048		86	Cer. ibèrica pintada					67															67	
Observacions					TPQm	TAQm	Fase	fase hist															Restaur.	
UE	Localit.	Codi	Classe	Forma	TPQm	TAQm	Fase	Inf	Vor.	Fons <td>Nan.</td> <td>Coll</td> <td>Peu</td> <td>Car.</td> <td>P. S.</td> <td>altr.</td> <td>NMI</td> <td>Tot. frag.</td>	Nan.	Coll	Peu	Car.	P. S.	altr.	NMI	Tot. frag.						
1048		86	Cer. ibèrica pintada																				2	
Observacions					TPQm	TAQm	Fase	fase hist															Restaur.	
UE	Localit.	Codi	Classe	Forma	TPQm	TAQm	Fase	Inf	Vor.	Fons <td>Nan.</td> <td>Coll</td> <td>Peu</td> <td>Car.</td> <td>P. S.</td> <td>altr.</td> <td>NMI</td> <td>Tot. frag.</td>	Nan.	Coll	Peu	Car.	P. S.	altr.	NMI	Tot. frag.						
1048		86	Cer. ibèrica pintada																				1	2
Observacions					TPQm	TAQm	Fase	fase hist															Restaur.	
UE	Localit.	Codi	Classe	Forma	TPQm	TAQm	Fase	Inf	Vor.	Fons <td>Nan.</td> <td>Coll</td> <td>Peu</td> <td>Car.</td> <td>P. S.</td> <td>altr.</td> <td>NMI</td> <td>Tot. frag.</td>	Nan.	Coll	Peu	Car.	P. S.	altr.	NMI	Tot. frag.						
1048		86	Cer. ibèrica pintada					1															1	7
Observacions					TPQm	TAQm	Fase	fase hist															Restaur.	
UE	Localit.	Codi	Classe	Forma	TPQm	TAQm	Fase	Inf	Vor.	Fons <td>Nan.</td> <td>Coll</td> <td>Peu</td> <td>Car.</td> <td>P. S.</td> <td>altr.</td> <td>NMI</td> <td>Tot. frag.</td>	Nan.	Coll	Peu	Car.	P. S.	altr.	NMI	Tot. frag.						
1048		86	Cer. ibèrica pintada					3															1	8
Observacions					TPQm	TAQm	Fase	fase hist															Restaur.	
UE	Localit.	Codi	Classe	Forma	TPQm	TAQm	Fase	Inf	Vor.	Fons <td>Nan.</td> <td>Coll</td> <td>Peu</td> <td>Car.</td> <td>P. S.</td> <td>altr.</td> <td>NMI</td> <td>Tot. frag.</td>	Nan.	Coll	Peu	Car.	P. S.	altr.	NMI	Tot. frag.						
1048		86	Cer. ibèrica pintada					4															1	1
Observacions					TPQm	TAQm	Fase	fase hist															Restaur.	

Localit.	Codi	Classe	Forma	TPQm	Fase	TAQm	Fase hist	Nº inv.	Inf	Vor.	Fons	Nan.Coll	Peu	Car.	P. S. altr.	NMI	Tot. frag.	
1048	86	Cer. ibèrica pintada						6	1								1	
Observacions																	Restaur.	
UE	Localit.	Codi	Classe	Forma	TPQm	Fase	TAQm	Fase hist	Nº inv.	Inf	Vor.	Fons	Nan.Coll	Peu	Car.	P. S. altr.	NMI	Tot. frag.
1048	86	Cer. ibèrica pintada	bol							1					1		2	2
Observacions																	Restaur.	
UE	Localit.	Codi	Classe	Forma	TPQm	Fase	TAQm	Fase hist	Nº inv.	Inf	Vor.	Fons	Nan.Coll	Peu	Car.	P. S. altr.	NMI	Tot. frag.
1048	86	Cer. ibèrica pintada	forma oberta												1		1	1
Observacions																	Restaur.	
UE	Localit.	Codi	Classe	Forma	TPQm	Fase	TAQm	Fase hist	Nº inv.	Inf	Vor.	Fons	Nan.Coll	Peu	Car.	P. S. altr.	NMI	Tot. frag.
1048	86	Cer. ibèrica pintada	gerro							1							1	1
Observacions																	Restaur.	
UE	Localit.	Codi	Classe	Forma	TPQm	Fase	TAQm	Fase hist	Nº inv.	Inf	Vor.	Fons	Nan.Coll	Peu	Car.	P. S. altr.	NMI	Tot. frag.
1048	86	Cer. ibèrica pintada	gerro						5	2							1	2
Observacions																	Restaur.	
UE	Localit.	Codi	Classe	Forma	TPQm	Fase	TAQm	Fase hist	Nº inv.	Inf	Vor.	Fons	Nan.Coll	Peu	Car.	P. S. altr.	NMI	Tot. frag.
1048	86	Cer. ibèrica pintada	oberta														1	1
Observacions																	Restaur.	
UE	Localit.	Codi	Classe	Forma	TPQm	Fase	TAQm	Fase hist	Nº inv.	Inf	Vor.	Fons	Nan.Coll	Peu	Car.	P. S. altr.	NMI	Tot. frag.
1048	86	Cer. ibèrica pintada	plat o bol						2	3							1	3
Observacions																	Restaur.	
UE	Localit.	Codi	Classe	Forma	TPQm	Fase	TAQm	Fase hist	Nº inv.	Inf	Vor.	Fons	Nan.Coll	Peu	Car.	P. S. altr.	NMI	Tot. frag.
1048	86	Cer. ibèrica pintada	itapadora														3	3
Observacions																	Restaur.	
UE	Localit.	Codi	Classe	Forma	TPQm	Fase	TAQm	Fase hist	Nº inv.	Inf	Vor.	Fons	Nan.Coll	Peu	Car.	P. S. altr.	NMI	Tot. frag.
1048	86	Cer. ibèrica pintada	tenalla/ gran contenidor							14	1						1	16
Observacions																	Restaur.	
UE	Localit.	Codi	Classe	Forma	TPQm	Fase	TAQm	Fase hist	Nº inv.	Inf	Vor.	Fons	Nan.Coll	Peu	Car.	P. S. altr.	NMI	Tot. frag.
1048	87	Cer. ibèrica engalba blanca	gerra							4	5						1	9
Observacions																	Restaur.	
UE	Localit.	Codi	Classe	Forma	TPQm	Fase	TAQm	Fase hist	Nº inv.	Inf	Vor.	Fons	Nan.Coll	Peu	Car.	P. S. altr.	NMI	Tot. frag.
1048	87	Cer. ibèrica engalba blanca	gerra							67	3	5	2				5	77
Observacions																	Restaur.	

Localit.	Codi	Classe	Forma	TPQm	Fase	Nº inv.	Inf Vor.	Fons	Nan.Coll	Peu	Car.	P. S. altr.	NMI	Tot. frag.	Restaur.
1048	96	Itàlica					19							1	19
Observacions		PASTAS GRUESAS Y ESTRIADAS					fase hist								Restaur.
UE	Localit.	Codi	Classe	Forma	TPQm	Fase	Nº inv.	Inf Vor.	Fons	Nan.Coll	Peu	Car.	P. S. altr.	NMI	Tot. frag.
1048	96	Itàlica					10			2				1	12
Observacions		POSIBLEMENTE APULA					fase hist								Restaur.
UE	Localit.	Codi	Classe	Forma	TPQm	Fase	Nº inv.	Inf Vor.	Fons	Nan.Coll	Peu	Car.	P. S. altr.	NMI	Tot. frag.
1048	96	Itàlica					33			1		2		1	36
Observacions		PASTA DEL TIPO 1					fase hist								Restaur.
UE	Localit.	Codi	Classe	Forma	TPQm	Fase	Nº inv.	Inf Vor.	Fons	Nan.Coll	Peu	Car.	P. S. altr.	NMI	Tot. frag.
1048	96	Itàlica		DR. 1A				2		1				2	3
Observacions							fase hist								Restaur.
UE	Localit.	Codi	Classe	Forma	TPQm	Fase	Nº inv.	Inf Vor.	Fons	Nan.Coll	Peu	Car.	P. S. altr.	NMI	Tot. frag.
1048	96	Itàlica		GRECOITALICA			5							1	5
Observacions							fase hist								Restaur.
UE	Localit.	Codi	Classe	Forma	TPQm	Fase	Nº inv.	Inf Vor.	Fons	Nan.Coll	Peu	Car.	P. S. altr.	NMI	Tot. frag.
1048	96	Itàlica		GRECOITALICA			1 2			2				2	2
Observacions							fase hist								Restaur.
UE	Localit.	Codi	Classe	Forma	TPQm	Fase	Nº inv.	Inf Vor.	Fons	Nan.Coll	Peu	Car.	P. S. altr.	NMI	Tot. frag.
1048	96	Itàlica		LAMBOGLIA 2			3			1				1	1
Observacions							fase hist								Restaur.
UE	Localit.	Codi	Classe	Forma	TPQm	Fase	Nº inv.	Inf Vor.	Fons	Nan.Coll	Peu	Car.	P. S. altr.	NMI	Tot. frag.
1048	99	Africana						2						1	2
Observacions							fase hist								Restaur.
UE	Localit.	Codi	Classe	Forma	TPQm	Fase	Nº inv.	Inf Vor.	Fons	Nan.Coll	Peu	Car.	P. S. altr.	NMI	Tot. frag.
1048	102	Indeterminada						34						1	35
Observacions							fase hist								Restaur.
UE	Localit.	Codi	Classe	Forma	TPQm	Fase	Nº inv.	Inf Vor.	Fons	Nan.Coll	Peu	Car.	P. S. altr.	NMI	Tot. frag.
1048	177	Gris ibèrica		bol pàtera				1	2					2	3
Observacions							fase hist								Restaur.
UE	Localit.	Codi	Classe	Forma	TPQm	Fase	Nº inv.	Inf Vor.	Fons	Nan.Coll	Peu	Car.	P. S. altr.	NMI	Tot. frag.
1048	177	Gris ibèrica		gera				24						1	26
Observacions							fase hist								Restaur.

OE	Locam.	Codi	Classe	Forma	Nº inv.	Inf	Vor.	Fons	Nan.	Coll	Peu	Car.	P. S.	altr.	NMI	Tot. frag.
1048		177	Gris ibèrica	indeterminada												1
Observacions				TPQm -100	TAQm -50	Fase	fase hist									Restaur.
UE	Localit.	Codi	Classe	Forma	Nº inv.	Inf	Vor.	Fons	Nan.	Coll	Peu	Car.	P. S.	altr.	NMI	Tot. frag.
1048		177	Gris ibèrica	tancada				1	1							1
Observacions			dibuxable	TPQm -100	TAQm -50	Fase	fase hist									Restaur.
UE	Localit.	Codi	Classe	Forma	Nº inv.	Inf	Vor.	Fons	Nan.	Coll	Peu	Car.	P. S.	altr.	NMI	Tot. frag.
1048		177	Gris ibèrica	tapaadora				2								2
Observacions				TPQm -100	TAQm -50	Fase	fase hist									Restaur.
UE	Localit.	Codi	Classe	Forma	Nº inv.	Inf	Vor.	Fons	Nan.	Coll	Peu	Car.	P. S.	altr.	NMI	Tot. frag.
1048		178	Cer. grollera a torn ibèrica	gerra								1				1
Observacions				TPQm -100	TAQm -50	Fase	fase hist									Restaur.
UE	Localit.	Codi	Classe	Forma	Nº inv.	Inf	Vor.	Fons	Nan.	Coll	Peu	Car.	P. S.	altr.	NMI	Tot. frag.
1048		178	Cer. grollera a torn ibèrica	olla				37	8	5						8
Observacions				TPQm -100	TAQm -50	Fase	fase hist									Restaur.
UE	Localit.	Codi	Classe	Forma	Nº inv.	Inf	Vor.	Fons	Nan.	Coll	Peu	Car.	P. S.	altr.	NMI	Tot. frag.
1048		178	Cer. grollera a torn ibèrica	olla				8								1
Observacions			oxido-reduïda	TPQm -100	TAQm -50	Fase	fase hist									Restaur.
UE	Localit.	Codi	Classe	Forma	Nº inv.	Inf	Vor.	Fons	Nan.	Coll	Peu	Car.	P. S.	altr.	NMI	Tot. frag.
1048		178	Cer. grollera a torn ibèrica	tapadora				9	3							3
Observacions				TPQm -100	TAQm -50	Fase	fase hist									Restaur.
UE	Localit.	Codi	Classe	Forma	Nº inv.	Inf	Vor.	Fons	Nan.	Coll	Peu	Car.	P. S.	altr.	NMI	Tot. frag.
1048		201	Pondera	pondera				3								3
Observacions			dibuxable	TPQm -100	TAQm -50	Fase	fase hist									Restaur.
UE	Localit.	Codi	Classe	Forma	Nº inv.	Inf	Vor.	Fons	Nan.	Coll	Peu	Car.	P. S.	altr.	NMI	Tot. frag.
1048		500	Tovot					1								1
Observacions				TPQm -100	TAQm -50	Fase	fase hist									Restaur.
UE	Localit.	Codi	Classe	Forma	Nº inv.	Inf	Vor.	Fons	Nan.	Coll	Peu	Car.	P. S.	altr.	NMI	Tot. frag.
1048		800	Macrofauna					108								108
Observacions				TPQm -100	TAQm -50	Fase	fase hist									Restaur.
UE	Localit.	Codi	Classe	Forma	Nº inv.	Inf	Vor.	Fons	Nan.	Coll	Peu	Car.	P. S.	altr.	NMI	Tot. frag.
1049		18	Campaniana A Tardana	bol				8	1							1
Observacions				TPQm	TAQm	Fase	fase hist									Restaur.

UE	Localit.	Codi	Classe	Forma	TPQm	Fase	Inf	Vor.	Fons	Nan.	Coll	Peu	Car.	P. S.	altr.	NMI	Tot. frag.	
1049		20	Campaniana B	lamb.5			2										1	2
Observacions							fase hist											Restaur.
UE	Localit.	Codi	Classe	Forma	TPQm	Fase <td>Inf</td> <td>Vor.</td> <td>Fons</td> <td>Nan.</td> <td>Coll</td> <td>Peu</td> <td>Car.</td> <td>P. S.</td> <td>altr.</td> <td>NMI</td> <td>Tot. frag.</td>	Inf	Vor.	Fons	Nan.	Coll	Peu	Car.	P. S.	altr.	NMI	Tot. frag.	
1049		20	Campaniana B	lamb.6b			2										1	2
Observacions							fase hist											Restaur.
UE	Localit.	Codi	Classe	Forma	TPQm	Fase <td>Inf</td> <td>Vor.</td> <td>Fons</td> <td>Nan.</td> <td>Coll</td> <td>Peu</td> <td>Car.</td> <td>P. S.</td> <td>altr.</td> <td>NMI</td> <td>Tot. frag.</td>	Inf	Vor.	Fons	Nan.	Coll	Peu	Car.	P. S.	altr.	NMI	Tot. frag.	
1049		20	Campaniana B	lamb.8			1										1	1
Observacions							fase hist											Restaur.
UE	Localit.	Codi	Classe	Forma	TPQm	Fase <td>Inf</td> <td>Vor.</td> <td>Fons</td> <td>Nan.</td> <td>Coll</td> <td>Peu</td> <td>Car.</td> <td>P. S.</td> <td>altr.</td> <td>NMI</td> <td>Tot. frag.</td>	Inf	Vor.	Fons	Nan.	Coll	Peu	Car.	P. S.	altr.	NMI	Tot. frag.	
1049		21	Campaniana B- oide	bol			10										1	10
Observacions							fase hist											Restaur.
UE	Localit.	Codi	Classe	Forma	TPQm	Fase <td>Inf</td> <td>Vor.</td> <td>Fons</td> <td>Nan.</td> <td>Coll</td> <td>Peu</td> <td>Car.</td> <td>P. S.</td> <td>altr.</td> <td>NMI</td> <td>Tot. frag.</td>	Inf	Vor.	Fons	Nan.	Coll	Peu	Car.	P. S.	altr.	NMI	Tot. frag.	
1049		21	Campaniana B- oide	lamb.5			3	1									2	4
Observacions							fase hist											Restaur.
UE	Localit.	Codi	Classe	Forma	TPQm	Fase <td>Inf</td> <td>Vor.</td> <td>Fons</td> <td>Nan.</td> <td>Coll</td> <td>Peu</td> <td>Car.</td> <td>P. S.</td> <td>altr.</td> <td>NMI</td> <td>Tot. frag.</td>	Inf	Vor.	Fons	Nan.	Coll	Peu	Car.	P. S.	altr.	NMI	Tot. frag.	
1049		56	Parets fines tardo-republicanes	cubilet			10						2				3	12
Observacions							fase hist											Restaur.
UE	Localit.	Codi	Classe	Forma	TPQm	Fase <td>Inf</td> <td>Vor.</td> <td>Fons</td> <td>Nan.</td> <td>Coll</td> <td>Peu</td> <td>Car.</td> <td>P. S.</td> <td>altr.</td> <td>NMI</td> <td>Tot. frag.</td>	Inf	Vor.	Fons	Nan.	Coll	Peu	Car.	P. S.	altr.	NMI	Tot. frag.	
1049		56	Parets fines tardo-republicanes	Mayet II			1	1					1				1	3
Observacions							fase hist											Restaur.
UE	Localit.	Codi	Classe	Forma	TPQm	Fase <td>Inf</td> <td>Vor.</td> <td>Fons</td> <td>Nan.</td> <td>Coll</td> <td>Peu</td> <td>Car.</td> <td>P. S.</td> <td>altr.</td> <td>NMI</td> <td>Tot. frag.</td>	Inf	Vor.	Fons	Nan.	Coll	Peu	Car.	P. S.	altr.	NMI	Tot. frag.	
1049		56	Parets fines tardo-republicanes	Mayet II			1						1				1	1
Observacions							fase hist											Restaur.
UE	Localit.	Codi	Classe	Forma	TPQm	Fase <td>Inf</td> <td>Vor.</td> <td>Fons</td> <td>Nan.</td> <td>Coll</td> <td>Peu</td> <td>Car.</td> <td>P. S.</td> <td>altr.</td> <td>NMI</td> <td>Tot. frag.</td>	Inf	Vor.	Fons	Nan.	Coll	Peu	Car.	P. S.	altr.	NMI	Tot. frag.	
1049		56	Parets fines tardo-republicanes	tancada									1				1	1
Observacions							fase hist											Restaur.
UE	Localit.	Codi	Classe	Forma	TPQm	Fase <td>Inf</td> <td>Vor.</td> <td>Fons</td> <td>Nan.</td> <td>Coll</td> <td>Peu</td> <td>Car.</td> <td>P. S.</td> <td>altr.</td> <td>NMI</td> <td>Tot. frag.</td>	Inf	Vor.	Fons	Nan.	Coll	Peu	Car.	P. S.	altr.	NMI	Tot. frag.	
1049		56	Parets fines tardo-republicanes	tancada			1						1				1	1
Observacions							fase hist											Restaur.
UE	Localit.	Codi	Classe	Forma	TPQm	Fase <td>Inf</td> <td>Vor.</td> <td>Fons</td> <td>Nan.</td> <td>Coll</td> <td>Peu</td> <td>Car.</td> <td>P. S.</td> <td>altr.</td> <td>NMI</td> <td>Tot. frag.</td>	Inf	Vor.	Fons	Nan.	Coll	Peu	Car.	P. S.	altr.	NMI	Tot. frag.	
1049		64	Cer. comuna itàlica	COM IT 7									1				1	1
Observacions							fase hist											Restaur.

Localit.	Codi	Classe	Forma	TPQm	Fase	face hist	Nº inv.	Inf	Vor.	Fons	Nan.	Coll	Peu	Car.	P. S.	altr.	NMI	Tot. frag.		
1049	86	Cer. ibèrica pintada	gerro															1	1	
Observacions																			Restaur.	
UE	Localit.	Codi	Classe	Forma	TPQm	Fase <td>face hist</td> <td>Nº inv.</td> <td>Inf</td> <td>Vor.</td> <td>Fons</td> <td>Nan.</td> <td>Coll</td> <td>Peu</td> <td>Car.</td> <td>P. S.</td> <td>altr.</td> <td>NMI</td> <td>Tot. frag.</td>	face hist	Nº inv.	Inf	Vor.	Fons	Nan.	Coll	Peu	Car.	P. S.	altr.	NMI	Tot. frag.	
1049	86	Cer. ibèrica pintada	gerro			2													1	1
Observacions																			Restaur.	
UE	Localit.	Codi	Classe	Forma	TPQm	Fase <td>face hist</td> <td>Nº inv.</td> <td>Inf</td> <td>Vor.</td> <td>Fons</td> <td>Nan.</td> <td>Coll</td> <td>Peu</td> <td>Car.</td> <td>P. S.</td> <td>altr.</td> <td>NMI</td> <td>Tot. frag.</td>	face hist	Nº inv.	Inf	Vor.	Fons	Nan.	Coll	Peu	Car.	P. S.	altr.	NMI	Tot. frag.	
1049	86	Cer. ibèrica pintada	kalathoide																1	1
Observacions																			Restaur.	
UE	Localit.	Codi	Classe	Forma	TPQm	Fase <td>face hist</td> <td>Nº inv.</td> <td>Inf</td> <td>Vor.</td> <td>Fons</td> <td>Nan.</td> <td>Coll</td> <td>Peu</td> <td>Car.</td> <td>P. S.</td> <td>altr.</td> <td>NMI</td> <td>Tot. frag.</td>	face hist	Nº inv.	Inf	Vor.	Fons	Nan.	Coll	Peu	Car.	P. S.	altr.	NMI	Tot. frag.	
1049	86	Cer. ibèrica pintada	kalathoide			3													1	1
Observacions																			Restaur.	
UE	Localit.	Codi	Classe	Forma	TPQm	Fase <td>face hist</td> <td>Nº inv.</td> <td>Inf</td> <td>Vor.</td> <td>Fons</td> <td>Nan.</td> <td>Coll</td> <td>Peu</td> <td>Car.</td> <td>P. S.</td> <td>altr.</td> <td>NMI</td> <td>Tot. frag.</td>	face hist	Nº inv.	Inf	Vor.	Fons	Nan.	Coll	Peu	Car.	P. S.	altr.	NMI	Tot. frag.	
1049	86	Cer. ibèrica pintada	plat																1	1
Observacions																			Restaur.	
UE	Localit.	Codi	Classe	Forma	TPQm	Fase <td>face hist</td> <td>Nº inv.</td> <td>Inf</td> <td>Vor.</td> <td>Fons</td> <td>Nan.</td> <td>Coll</td> <td>Peu</td> <td>Car.</td> <td>P. S.</td> <td>altr.</td> <td>NMI</td> <td>Tot. frag.</td>	face hist	Nº inv.	Inf	Vor.	Fons	Nan.	Coll	Peu	Car.	P. S.	altr.	NMI	Tot. frag.	
1049	86	Cer. ibèrica pintada	vas amb espallta			1													1	1
Observacions																			Restaur.	
UE	Localit.	Codi	Classe	Forma	TPQm	Fase <td>face hist</td> <td>Nº inv.</td> <td>Inf</td> <td>Vor.</td> <td>Fons</td> <td>Nan.</td> <td>Coll</td> <td>Peu</td> <td>Car.</td> <td>P. S.</td> <td>altr.</td> <td>NMI</td> <td>Tot. frag.</td>	face hist	Nº inv.	Inf	Vor.	Fons	Nan.	Coll	Peu	Car.	P. S.	altr.	NMI	Tot. frag.	
1049	87	Cer. ibèrica engalba blanca	tancada				2												1	2
Observacions																			Restaur.	
UE	Localit.	Codi	Classe	Forma	TPQm	Fase <td>face hist</td> <td>Nº inv.</td> <td>Inf</td> <td>Vor.</td> <td>Fons</td> <td>Nan.</td> <td>Coll</td> <td>Peu</td> <td>Car.</td> <td>P. S.</td> <td>altr.</td> <td>NMI</td> <td>Tot. frag.</td>	face hist	Nº inv.	Inf	Vor.	Fons	Nan.	Coll	Peu	Car.	P. S.	altr.	NMI	Tot. frag.	
1049	96	Itàlica							28	1				2					1	31
Observacions																			Restaur.	
UE	Localit.	Codi	Classe	Forma	TPQm	Fase <td>face hist</td> <td>Nº inv.</td> <td>Inf</td> <td>Vor.</td> <td>Fons</td> <td>Nan.</td> <td>Coll</td> <td>Peu</td> <td>Car.</td> <td>P. S.</td> <td>altr.</td> <td>NMI</td> <td>Tot. frag.</td>	face hist	Nº inv.	Inf	Vor.	Fons	Nan.	Coll	Peu	Car.	P. S.	altr.	NMI	Tot. frag.	
1049	96	Itàlica	DR. 1A			1	2	4						1					4	5
Observacions																			Restaur.	
UE	Localit.	Codi	Classe	Forma	TPQm	Fase <td>face hist</td> <td>Nº inv.</td> <td>Inf</td> <td>Vor.</td> <td>Fons</td> <td>Nan.</td> <td>Coll</td> <td>Peu</td> <td>Car.</td> <td>P. S.</td> <td>altr.</td> <td>NMI</td> <td>Tot. frag.</td>	face hist	Nº inv.	Inf	Vor.	Fons	Nan.	Coll	Peu	Car.	P. S.	altr.	NMI	Tot. frag.	
1049	96	Itàlica	DR. 26			5								1	1				1	2
Observacions																			Restaur.	
UE	Localit.	Codi	Classe	Forma	TPQm	Fase <td>face hist</td> <td>Nº inv.</td> <td>Inf</td> <td>Vor.</td> <td>Fons</td> <td>Nan.</td> <td>Coll</td> <td>Peu</td> <td>Car.</td> <td>P. S.</td> <td>altr.</td> <td>NMI</td> <td>Tot. frag.</td>	face hist	Nº inv.	Inf	Vor.	Fons	Nan.	Coll	Peu	Car.	P. S.	altr.	NMI	Tot. frag.	
1049	96	Itàlica	GRECOITALICA			3								1					1	1
Observacions																			Restaur.	

CE	Localitat	Codi	Classe	Forma	Forma	Nº inv.	Inf	Vor.	Fons	Nan.	Coll	Peu	Car.	P. S.	altr.	NMI	Tot. frag.
1049		102	Indeterminada				30			1	3		1			2	35
Observacions				TPQm		Fase	fase hist									Restaur.	
UE	Localit.	Codi	Classe	Forma	Forma	Nº inv.	Inf	Vor.	Fons	Nan.	Coll	Peu	Car.	P. S.	altr.	NMI	Tot. frag.
1049		177	Gris ibèrica		bol patera					3						3	3
Observacions				TPQm		Fase	fase hist									Restaur.	
UE	Localit.	Codi	Classe	Forma	Forma	Nº inv.	Inf	Vor.	Fons	Nan.	Coll	Peu	Car.	P. S.	altr.	NMI	Tot. frag.
1049		177	Gris ibèrica		gerra		13			1			1			1	15
Observacions				TPQm		Fase	fase hist									Restaur.	
UE	Localit.	Codi	Classe	Forma	Forma	Nº inv.	Inf	Vor.	Fons	Nan.	Coll	Peu	Car.	P. S.	altr.	NMI	Tot. frag.
1049		177	Gris ibèrica		indet.					1						1	1
Observacions			estudiable	TPQm		Fase	fase hist									Restaur.	
UE	Localit.	Codi	Classe	Forma	Forma	Nº inv.	Inf	Vor.	Fons	Nan.	Coll	Peu	Car.	P. S.	altr.	NMI	Tot. frag.
1049		178	Cer. grollera a torn ibèrica		indet.		3									1	3
Observacions			oxidada	TPQm		Fase	fase hist									Restaur.	
UE	Localit.	Codi	Classe	Forma	Forma	Nº inv.	Inf	Vor.	Fons	Nan.	Coll	Peu	Car.	P. S.	altr.	NMI	Tot. frag.
1049		178	Cer. grollera a torn ibèrica		olla		46	8	2							8	56
Observacions				TPQm		Fase	fase hist									Restaur.	
UE	Localit.	Codi	Classe	Forma	Forma	Nº inv.	Inf	Vor.	Fons	Nan.	Coll	Peu	Car.	P. S.	altr.	NMI	Tot. frag.
1049		178	Cer. grollera a torn ibèrica		tapadora					6						5	6
Observacions				TPQm		Fase	fase hist									Restaur.	
UE	Localit.	Codi	Classe	Forma	Forma	Nº inv.	Inf	Vor.	Fons	Nan.	Coll	Peu	Car.	P. S.	altr.	NMI	Tot. frag.
1049		178	Cer. grollera a torn ibèrica		tapadora					1						1	1
Observacions			oxidada	TPQm		Fase	fase hist									Restaur.	
UE	Localit.	Codi	Classe	Forma	Forma	Nº inv.	Inf	Vor.	Fons	Nan.	Coll	Peu	Car.	P. S.	altr.	NMI	Tot. frag.
1049		800	Macrofauna				50									1	50
Observacions				TPQm		Fase	fase hist									Restaur.	
UE	Localit.	Codi	Classe	Forma	Forma	Nº inv.	Inf	Vor.	Fons	Nan.	Coll	Peu	Car.	P. S.	altr.	NMI	Tot. frag.
1049		800	Macrofauna		peces dentaries		25									1	25
Observacions				TPQm		Fase	fase hist									Restaur.	
UE	Localit.	Codi	Classe	Forma	Forma	Nº inv.	Inf	Vor.	Fons	Nan.	Coll	Peu	Car.	P. S.	altr.	NMI	Tot. frag.
1050		21	Campaniana B- oide		Lamb. 5					4	2					1	6
Observacions				TPQm		Fase	fase hist									Restaur.	

Localit.	Codi	Classe	Forma	TPQm	TAQm	ind.	Fase	hist.	Nº inv.	Inf	Vor.	Fons	Nan.	Coll	Peu	Car.	P. S.	altr.	NMI	Tot. frag.	
1050	64	Cer. comuna itàlica	pàtera-cassola						1											1	2
Observacions																					Restaur.
UE	Localit.	Codi	Classe	Forma	TPQm	TAQm	ind.	Fase <td>Nº inv.</td> <td>Inf</td> <td>Vor.</td> <td>Fons</td> <td>Nan.</td> <td>Coll</td> <td>Peu</td> <td>Car.</td> <td>P. S.</td> <td>altr.</td> <td>NMI</td> <td>Tot. frag.</td>	Nº inv.	Inf	Vor.	Fons	Nan.	Coll	Peu	Car.	P. S.	altr.	NMI	Tot. frag.	
1050	71	Cer. comuna romana d'engalba roja	bol																		1
Observacions																					Restaur.
UE	Localit.	Codi	Classe	Forma	TPQm	TAQm	ind.	Fase <td>Nº inv.</td> <td>Inf</td> <td>Vor.</td> <td>Fons</td> <td>Nan.</td> <td>Coll</td> <td>Peu</td> <td>Car.</td> <td>P. S.</td> <td>altr.</td> <td>NMI</td> <td>Tot. frag.</td>	Nº inv.	Inf	Vor.	Fons	Nan.	Coll	Peu	Car.	P. S.	altr.	NMI	Tot. frag.	
1050	71	Cer. comuna romana d'engalba roja	gerra						11												1
Observacions																					Restaur.
UE	Localit.	Codi	Classe	Forma	TPQm	TAQm	ind.	Fase <td>Nº inv.</td> <td>Inf</td> <td>Vor.</td> <td>Fons</td> <td>Nan.</td> <td>Coll</td> <td>Peu</td> <td>Car.</td> <td>P. S.</td> <td>altr.</td> <td>NMI</td> <td>Tot. frag.</td>	Nº inv.	Inf	Vor.	Fons	Nan.	Coll	Peu	Car.	P. S.	altr.	NMI	Tot. frag.	
1050	72	Cer. comuna romana d'engalba negra	gerra							4	1										1
Observacions																					Restaur.
UE	Localit.	Codi	Classe	Forma	TPQm	TAQm	ind.	Fase <td>Nº inv.</td> <td>Inf</td> <td>Vor.</td> <td>Fons</td> <td>Nan.</td> <td>Coll</td> <td>Peu</td> <td>Car.</td> <td>P. S.</td> <td>altr.</td> <td>NMI</td> <td>Tot. frag.</td>	Nº inv.	Inf	Vor.	Fons	Nan.	Coll	Peu	Car.	P. S.	altr.	NMI	Tot. frag.	
1050	82	Grisa emporitana	gerra																		1
Observacions																					Restaur.
UE	Localit.	Codi	Classe	Forma	TPQm	TAQm	ind.	Fase <td>Nº inv.</td> <td>Inf</td> <td>Vor.</td> <td>Fons</td> <td>Nan.</td> <td>Coll</td> <td>Peu</td> <td>Car.</td> <td>P. S.</td> <td>altr.</td> <td>NMI</td> <td>Tot. frag.</td>	Nº inv.	Inf	Vor.	Fons	Nan.	Coll	Peu	Car.	P. S.	altr.	NMI	Tot. frag.	
1050	85	Cer. ibèrica oxidada no decorada.	copa																		1
Observacions																					Restaur.
UE	Localit.	Codi	Classe	Forma	TPQm	TAQm	ind.	Fase <td>Nº inv.</td> <td>Inf</td> <td>Vor.</td> <td>Fons</td> <td>Nan.</td> <td>Coll</td> <td>Peu</td> <td>Car.</td> <td>P. S.</td> <td>altr.</td> <td>NMI</td> <td>Tot. frag.</td>	Nº inv.	Inf	Vor.	Fons	Nan.	Coll	Peu	Car.	P. S.	altr.	NMI	Tot. frag.	
1050	85	Cer. ibèrica oxidada no decorada.	gerra							23	3	3									3
Observacions																					Restaur.
UE	Localit.	Codi	Classe	Forma	TPQm	TAQm	ind.	Fase <td>Nº inv.</td> <td>Inf</td> <td>Vor.</td> <td>Fons</td> <td>Nan.</td> <td>Coll</td> <td>Peu</td> <td>Car.</td> <td>P. S.</td> <td>altr.</td> <td>NMI</td> <td>Tot. frag.</td>	Nº inv.	Inf	Vor.	Fons	Nan.	Coll	Peu	Car.	P. S.	altr.	NMI	Tot. frag.	
1050	85	Cer. ibèrica oxidada no decorada.	gran contenidor																		1
Observacions																					Restaur.
UE	Localit.	Codi	Classe	Forma	TPQm	TAQm	ind.	Fase <td>Nº inv.</td> <td>Inf</td> <td>Vor.</td> <td>Fons</td> <td>Nan.</td> <td>Coll</td> <td>Peu</td> <td>Car.</td> <td>P. S.</td> <td>altr.</td> <td>NMI</td> <td>Tot. frag.</td>	Nº inv.	Inf	Vor.	Fons	Nan.	Coll	Peu	Car.	P. S.	altr.	NMI	Tot. frag.	
1050	102	Indeterminada																			1
Observacions																					Restaur.
UE	Localit.	Codi	Classe	Forma	TPQm	TAQm	ind.	Fase <td>Nº inv.</td> <td>Inf</td> <td>Vor.</td> <td>Fons</td> <td>Nan.</td> <td>Coll</td> <td>Peu</td> <td>Car.</td> <td>P. S.</td> <td>altr.</td> <td>NMI</td> <td>Tot. frag.</td>	Nº inv.	Inf	Vor.	Fons	Nan.	Coll	Peu	Car.	P. S.	altr.	NMI	Tot. frag.	
1050	127	Oxidada medieval cristinana	olla							10	1	2									2
Observacions																					Restaur.
UE	Localit.	Codi	Classe	Forma	TPQm	TAQm	ind.	Fase <td>Nº inv.</td> <td>Inf</td> <td>Vor.</td> <td>Fons</td> <td>Nan.</td> <td>Coll</td> <td>Peu</td> <td>Car.</td> <td>P. S.</td> <td>altr.</td> <td>NMI</td> <td>Tot. frag.</td>	Nº inv.	Inf	Vor.	Fons	Nan.	Coll	Peu	Car.	P. S.	altr.	NMI	Tot. frag.	
1050	129	Oxidada vidrada medieval cristiana	servidora																		1
Observacions																					Restaur.

Localit.	Codi	Classe	Forma	TPQm	ind.	TAQm	ind.	Fase	fase hist	Nº inv.	Inf	Vor.	Fons	Nan.Coll	Peu	Car.	P. S.	altr.	NMI	Tot. frag.	Restaur.		
1050	130	Oxidada vidrada medieval cristiana de	tupí							3											1	4	
Observacions																						Restaur.	
UE	Localit.	Codi	Classe	Forma						Nº inv.	Inf	Vor.	Fons	Nan.Coll	Peu	Car.	P. S.	altr.	NMI	Tot. frag.	Restaur.		
1050	140	Pintada medieval cristiana	gerra							1												1	
Observacions																						Restaur.	
UE	Localit.	Codi	Classe	Forma						Nº inv.	Inf	Vor.	Fons	Nan.Coll	Peu	Car.	P. S.	altr.	NMI	Tot. frag.	Restaur.		
1050	177	Gris ibèrica	bol							1	1											1	2
Observacions																						Restaur.	
UE	Localit.	Codi	Classe	Forma						Nº inv.	Inf	Vor.	Fons	Nan.Coll	Peu	Car.	P. S.	altr.	NMI	Tot. frag.	Restaur.		
1050	177	Gris ibèrica	bol patera							1	1											2	2
Observacions																						Restaur.	
UE	Localit.	Codi	Classe	Forma						Nº inv.	Inf	Vor.	Fons	Nan.Coll	Peu	Car.	P. S.	altr.	NMI	Tot. frag.	Restaur.		
1050	178	Cer. grollera a torn ibèrica	olla							18	2											2	20
Observacions																						Restaur.	
UE	Localit.	Codi	Classe	Forma						Nº inv.	Inf	Vor.	Fons	Nan.Coll	Peu	Car.	P. S.	altr.	NMI	Tot. frag.	Restaur.		
1050	178	Cer. grollera a torn ibèrica	olla							1												1	1
Observacions																						Restaur.	
UE	Localit.	Codi	Classe	Forma						Nº inv.	Inf	Vor.	Fons	Nan.Coll	Peu	Car.	P. S.	altr.	NMI	Tot. frag.	Restaur.		
1050	300	Bronze	indeterminat							1												1	1
Observacions																						Restaur.	
UE	Localit.	Codi	Classe	Forma						Nº inv.	Inf	Vor.	Fons	Nan.Coll	Peu	Car.	P. S.	altr.	NMI	Tot. frag.	Restaur.		
1050	512	Teula àrab								3												3	3
Observacions																						Restaur.	
UE	Localit.	Codi	Classe	Forma						Nº inv.	Inf	Vor.	Fons	Nan.Coll	Peu	Car.	P. S.	altr.	NMI	Tot. frag.	Restaur.		
1050	700	Vidre	indeterminat							3												3	3
Observacions																						Restaur.	
UE	Localit.	Codi	Classe	Forma						Nº inv.	Inf	Vor.	Fons	Nan.Coll	Peu	Car.	P. S.	altr.	NMI	Tot. frag.	Restaur.		
1050	800	Macrofauna								4												1	4
Observacions																						Restaur.	
UE	Localit.	Codi	Classe	Forma						Nº inv.	Inf	Vor.	Fons	Nan.Coll	Peu	Car.	P. S.	altr.	NMI	Tot. frag.	Restaur.		
1051																							
Observacions																						Restaur.	

UE	Localit.	Codi	Classe	Forma	TPQm	Forma	Nº inv.	Inf	Vor.	Fons	Nan.	Coll	Peu	Car.	P. S.	altr.	NMI	Tot. frag.	
1051		18	Campaniana A	Tardana	pàtera			1										1	1
Observacions								fase hist											Restaur.
UE	Localit.	Codi	Classe	Forma	TPQm	Forma	Nº inv.	Inf	Vor.	Fons <th>Nan.</th> <th>Coll</th> <th>Peu</th> <th>Car.</th> <th>P. S.</th> <th>altr.</th> <th>NMI</th> <th>Tot. frag.</th>	Nan.	Coll	Peu	Car.	P. S.	altr.	NMI	Tot. frag.	
1051		21	Campaniana B-	oide	pàtera			1										1	2
Observacions								fase hist											Restaur.
UE	Localit.	Codi	Classe	Forma	TPQm	Forma	Nº inv.	Inf	Vor.	Fons <th>Nan.</th> <th>Coll</th> <th>Peu</th> <th>Car.</th> <th>P. S.</th> <th>altr.</th> <th>NMI</th> <th>Tot. frag.</th>	Nan.	Coll	Peu	Car.	P. S.	altr.	NMI	Tot. frag.	
1051		39	T.S. africana A1		oberta			1										1	1
Observacions								fase hist											Restaur.
UE	Localit.	Codi	Classe	Forma	TPQm	Forma	Nº inv.	Inf	Vor.	Fons <th>Nan.</th> <th>Coll</th> <th>Peu</th> <th>Car.</th> <th>P. S.</th> <th>altr.</th> <th>NMI</th> <th>Tot. frag.</th>	Nan.	Coll	Peu	Car.	P. S.	altr.	NMI	Tot. frag.	
1051		56	Parets fines	tardo-republicanes	tancada			1										1	1
Observacions								fase hist											Restaur.
UE	Localit.	Codi	Classe	Forma	TPQm	Forma	Nº inv.	Inf	Vor.	Fons <th>Nan.</th> <th>Coll</th> <th>Peu</th> <th>Car.</th> <th>P. S.</th> <th>altr.</th> <th>NMI</th> <th>Tot. frag.</th>	Nan.	Coll	Peu	Car.	P. S.	altr.	NMI	Tot. frag.	
1051		71	Cer. comuna romana	d'engalba roja	gerra			4										1	5
Observacions								fase hist											Restaur.
UE	Localit.	Codi	Classe	Forma	TPQm	Forma	Nº inv.	Inf	Vor.	Fons <th>Nan.</th> <th>Coll</th> <th>Peu</th> <th>Car.</th> <th>P. S.</th> <th>altr.</th> <th>NMI</th> <th>Tot. frag.</th>	Nan.	Coll	Peu	Car.	P. S.	altr.	NMI	Tot. frag.	
1051		72	Cer. comuna romana	d'engalba negra	gerra			2										1	4
Observacions								fase hist											Restaur.
UE	Localit.	Codi	Classe	Forma	TPQm	Forma	Nº inv.	Inf	Vor.	Fons <th>Nan.</th> <th>Coll</th> <th>Peu</th> <th>Car.</th> <th>P. S.</th> <th>altr.</th> <th>NMI</th> <th>Tot. frag.</th>	Nan.	Coll	Peu	Car.	P. S.	altr.	NMI	Tot. frag.	
1051		85	Cer. ibèrica oxidada	no decorada.	tancada			11										1	12
Observacions								fase hist											Restaur.
UE	Localit.	Codi	Classe	Forma	TPQm	Forma	Nº inv.	Inf	Vor.	Fons <th>Nan.</th> <th>Coll</th> <th>Peu</th> <th>Car.</th> <th>P. S.</th> <th>altr.</th> <th>NMI</th> <th>Tot. frag.</th>	Nan.	Coll	Peu	Car.	P. S.	altr.	NMI	Tot. frag.	
1051		86	Cer. ibèrica pintada					1										0	1
Observacions								fase hist											Restaur.
UE	Localit.	Codi	Classe	Forma	TPQm	Forma	Nº inv.	Inf	Vor.	Fons <th>Nan.</th> <th>Coll</th> <th>Peu</th> <th>Car.</th> <th>P. S.</th> <th>altr.</th> <th>NMI</th> <th>Tot. frag.</th>	Nan.	Coll	Peu	Car.	P. S.	altr.	NMI	Tot. frag.	
1051		86	Cer. ibèrica pintada		bol o plat			5										1	5
Observacions								fase hist											Restaur.
UE	Localit.	Codi	Classe	Forma	TPQm	Forma	Nº inv.	Inf	Vor.	Fons <th>Nan.</th> <th>Coll</th> <th>Peu</th> <th>Car.</th> <th>P. S.</th> <th>altr.</th> <th>NMI</th> <th>Tot. frag.</th>	Nan.	Coll	Peu	Car.	P. S.	altr.	NMI	Tot. frag.	
1051		87	Cer. ibèrica engalba blanca		bol													1	1
Observacions								fase hist											Restaur.
UE	Localit.	Codi	Classe	Forma	TPQm	Forma	Nº inv.	Inf	Vor.	Fons <th>Nan.</th> <th>Coll</th> <th>Peu</th> <th>Car.</th> <th>P. S.</th> <th>altr.</th> <th>NMI</th> <th>Tot. frag.</th>	Nan.	Coll	Peu	Car.	P. S.	altr.	NMI	Tot. frag.	
1051		87	Cer. ibèrica engalba blanca		gerra			4										2	6
Observacions								fase hist											Restaur.

UE	Localit.	Codi	Classe	Forma	TPQm	Fase	Nº inv.	Inf	Vor.	Fons	Nan.	Coll	Peu	Car.	P. S.	altr.	NMI	Tot. frag.	
1051		102	Indeterminada					1										1	1
Observacions	PASTA BLANQUECINA AMARILLENTA				TPQm	Fase		fase hist										Restaur.	
UE	Localit.	Codi	Classe	Forma			Nº inv.	Inf	Vor.	Fons <th>Nan.</th> <th>Coll</th> <th>Peu</th> <th>Car.</th> <th>P. S.</th> <th>altr.</th> <th>NMI</th> <th>Tot. frag.</th>	Nan.	Coll	Peu	Car.	P. S.	altr.	NMI	Tot. frag.	
1051		102	Indeterminada					2										1	2
Observacions	PASTA ROSA CLARO DURA				TPQm	Fase		fase hist										Restaur.	
UE	Localit.	Codi	Classe	Forma			Nº inv.	Inf	Vor.	Fons <th>Nan.</th> <th>Coll</th> <th>Peu</th> <th>Car.</th> <th>P. S.</th> <th>altr.</th> <th>NMI</th> <th>Tot. frag.</th>	Nan.	Coll	Peu	Car.	P. S.	altr.	NMI	Tot. frag.	
1051		104	Oxidada andalusina	gerra	TPQm	1650			1	1								2	2
Observacions					TPQm	1850	Fase	fase hist										Restaur.	
UE	Localit.	Codi	Classe	Forma			Nº inv.	Inf	Vor.	Fons <th>Nan.</th> <th>Coll</th> <th>Peu</th> <th>Car.</th> <th>P. S.</th> <th>altr.</th> <th>NMI</th> <th>Tot. frag.</th>	Nan.	Coll	Peu	Car.	P. S.	altr.	NMI	Tot. frag.	
1051		128	Grisa medieval cristiana	olla	TPQm	1650			2									2	2
Observacions					TPQm	1850	Fase	fase hist										Restaur.	
UE	Localit.	Codi	Classe	Forma			Nº inv.	Inf	Vor.	Fons <th>Nan.</th> <th>Coll</th> <th>Peu</th> <th>Car.</th> <th>P. S.</th> <th>altr.</th> <th>NMI</th> <th>Tot. frag.</th>	Nan.	Coll	Peu	Car.	P. S.	altr.	NMI	Tot. frag.	
1051		129	Oxidada vidrada medieval cristiana	tancada	TPQm	1650			1									2	2
Observacions					TPQm	1850	Fase	fase hist										Restaur.	
UE	Localit.	Codi	Classe	Forma			Nº inv.	Inf	Vor.	Fons <th>Nan.</th> <th>Coll</th> <th>Peu</th> <th>Car.</th> <th>P. S.</th> <th>altr.</th> <th>NMI</th> <th>Tot. frag.</th>	Nan.	Coll	Peu	Car.	P. S.	altr.	NMI	Tot. frag.	
1051		177	Gris ibèrica	tancada	TPQm	1650			4									4	4
Observacions					TPQm	1850	Fase	fase hist										Restaur.	
UE	Localit.	Codi	Classe	Forma			Nº inv.	Inf	Vor.	Fons <th>Nan.</th> <th>Coll</th> <th>Peu</th> <th>Car.</th> <th>P. S.</th> <th>altr.</th> <th>NMI</th> <th>Tot. frag.</th>	Nan.	Coll	Peu	Car.	P. S.	altr.	NMI	Tot. frag.	
1051		178	Cer. grollera a torn ibèrica	olla	TPQm	1650				1								1	1
Observacions					TPQm	1850	Fase	fase hist										Restaur.	
UE	Localit.	Codi	Classe	Forma			Nº inv.	Inf	Vor.	Fons <th>Nan.</th> <th>Coll</th> <th>Peu</th> <th>Car.</th> <th>P. S.</th> <th>altr.</th> <th>NMI</th> <th>Tot. frag.</th>	Nan.	Coll	Peu	Car.	P. S.	altr.	NMI	Tot. frag.	
1051		510	Tegula		TPQm	1650			2									2	2
Observacions					TPQm	1850	Fase	fase hist										Restaur.	
UE	Localit.	Codi	Classe	Forma			Nº inv.	Inf	Vor.	Fons <th>Nan.</th> <th>Coll</th> <th>Peu</th> <th>Car.</th> <th>P. S.</th> <th>altr.</th> <th>NMI</th> <th>Tot. frag.</th>	Nan.	Coll	Peu	Car.	P. S.	altr.	NMI	Tot. frag.	
1051		800	Macrofauna		TPQm	1650			6									1	6
Observacions					TPQm	1850	Fase	fase hist										Restaur.	
UE	Localit.	Codi	Classe	Forma			Nº inv.	Inf	Vor.	Fons <th>Nan.</th> <th>Coll</th> <th>Peu</th> <th>Car.</th> <th>P. S.</th> <th>altr.</th> <th>NMI</th> <th>Tot. frag.</th>	Nan.	Coll	Peu	Car.	P. S.	altr.	NMI	Tot. frag.	
1052		18	Campaniana A Tardana	bol	TPQm	1650			1									1	1
Observacions					TPQm	1850	Fase	fase hist										Restaur.	
UE	Localit.	Codi	Classe	Forma			Nº inv.	Inf	Vor.	Fons <th>Nan.</th> <th>Coll</th> <th>Peu</th> <th>Car.</th> <th>P. S.</th> <th>altr.</th> <th>NMI</th> <th>Tot. frag.</th>	Nan.	Coll	Peu	Car.	P. S.	altr.	NMI	Tot. frag.	
1052		18	Campaniana A Tardana	Lamb. 36	TPQm	1650			1									1	1
Observacions					TPQm	1850	Fase	fase hist										Restaur.	

UE	Localit.	Codi	Classe	Forma	TPQm	TAQm	Fase	Inf	Vor.	Fons	Nan.	Coll	Peu	Car.	P. S.	altr.	NMI	Tot. frag.	
1052		18	Campaniana A Tardana	pàtera				1										1	1
Observacions								fase hist											Restaur.
UE	Localit.	Codi	Classe	Forma	TPQm	TAQm	Fase	Inf	Vor.	Fons <td>Nan.</td> <td>Coll</td> <td>Peu</td> <td>Car.</td> <td>P. S.</td> <td>altr.</td> <td>NMI</td> <td>Tot. frag.</td>	Nan.	Coll	Peu	Car.	P. S.	altr.	NMI	Tot. frag.	
1052		56	Parets fines tardo-republicanes	tancada				2										2	2
Observacions								fase hist											Restaur.
UE	Localit.	Codi	Classe	Forma	TPQm	TAQm	Fase	Inf	Vor.	Fons <td>Nan.</td> <td>Coll</td> <td>Peu</td> <td>Car.</td> <td>P. S.</td> <td>altr.</td> <td>NMI</td> <td>Tot. frag.</td>	Nan.	Coll	Peu	Car.	P. S.	altr.	NMI	Tot. frag.	
1052		85	Cer. ibèrica oxidada no decorada.	oberta				1											1
Observacions			estudiable		TPQm -100	TAQm -50	Fase	fase hist											Restaur.
UE	Localit.	Codi	Classe	Forma	TPQm	TAQm	Fase	Inf	Vor.	Fons <td>Nan.</td> <td>Coll</td> <td>Peu</td> <td>Car.</td> <td>P. S.</td> <td>altr.</td> <td>NMI</td> <td>Tot. frag.</td>	Nan.	Coll	Peu	Car.	P. S.	altr.	NMI	Tot. frag.	
1052		85	Cer. ibèrica oxidada no decorada.	tancada				4										1	4
Observacions					TPQm -100	TAQm -50	Fase	fase hist											Restaur.
UE	Localit.	Codi	Classe	Forma	TPQm	TAQm	Fase	Inf	Vor.	Fons <td>Nan.</td> <td>Coll</td> <td>Peu</td> <td>Car.</td> <td>P. S.</td> <td>altr.</td> <td>NMI</td> <td>Tot. frag.</td>	Nan.	Coll	Peu	Car.	P. S.	altr.	NMI	Tot. frag.	
1052		96	Itàlica					4										1	4
Observacions					TPQm	TAQm	Fase	fase hist											Restaur.
UE	Localit.	Codi	Classe	Forma	TPQm	TAQm	Fase	Inf	Vor.	Fons <td>Nan.</td> <td>Coll</td> <td>Peu</td> <td>Car.</td> <td>P. S.</td> <td>altr.</td> <td>NMI</td> <td>Tot. frag.</td>	Nan.	Coll	Peu	Car.	P. S.	altr.	NMI	Tot. frag.	
1052		177	Gris ibèrica	tancada				1										1	1
Observacions					TPQm -100	TAQm -50	Fase	fase hist											Restaur.
UE	Localit.	Codi	Classe	Forma	TPQm	TAQm	Fase	Inf	Vor.	Fons <td>Nan.</td> <td>Coll</td> <td>Peu</td> <td>Car.</td> <td>P. S.</td> <td>altr.</td> <td>NMI</td> <td>Tot. frag.</td>	Nan.	Coll	Peu	Car.	P. S.	altr.	NMI	Tot. frag.	
1052		178	Cer. grollera a torn ibèrica	olla				5	1	2								2	8
Observacions					TPQm -100	TAQm -50	Fase	fase hist											Restaur.
UE	Localit.	Codi	Classe	Forma	TPQm	TAQm	Fase	Inf	Vor.	Fons <td>Nan.</td> <td>Coll</td> <td>Peu</td> <td>Car.</td> <td>P. S.</td> <td>altr.</td> <td>NMI</td> <td>Tot. frag.</td>	Nan.	Coll	Peu	Car.	P. S.	altr.	NMI	Tot. frag.	
1052		178	Cer. grollera a torn ibèrica	tapadora				1										1	1
Observacions					TPQm -100	TAQm -50	Fase	fase hist											Restaur.
UE	Localit.	Codi	Classe	Forma	TPQm	TAQm	Fase	Inf	Vor.	Fons <td>Nan.</td> <td>Coll</td> <td>Peu</td> <td>Car.</td> <td>P. S.</td> <td>altr.</td> <td>NMI</td> <td>Tot. frag.</td>	Nan.	Coll	Peu	Car.	P. S.	altr.	NMI	Tot. frag.	
1052		800	Macrofauna					2										1	2
Observacions					TPQm -100	TAQm -50	Fase	fase hist											Restaur.
UE	Localit.	Codi	Classe	Forma	TPQm	TAQm	Fase	Inf	Vor.	Fons <td>Nan.</td> <td>Coll</td> <td>Peu</td> <td>Car.</td> <td>P. S.</td> <td>altr.</td> <td>NMI</td> <td>Tot. frag.</td>	Nan.	Coll	Peu	Car.	P. S.	altr.	NMI	Tot. frag.	
1054		18	Campaniana A Tardana	bol				9	1				3					3	13
Observacions					TPQm	TAQm	Fase	fase hist											Restaur.
UE	Localit.	Codi	Classe	Forma	TPQm	TAQm	Fase	Inf	Vor.	Fons <td>Nan.</td> <td>Coll</td> <td>Peu</td> <td>Car.</td> <td>P. S.</td> <td>altr.</td> <td>NMI</td> <td>Tot. frag.</td>	Nan.	Coll	Peu	Car.	P. S.	altr.	NMI	Tot. frag.	
1054		18	Campaniana A Tardana	Lamb. 36														1	1
Observacions					TPQm	TAQm	Fase	fase hist											Restaur.

Localit.	Codi	Classe	Forma	TPQm	Fase	Inf Vor.	Fons	Nan.	Coll	Peu	Car.	P. S.	altr.	NMI	Tot. frag.	
1054	18	Campaniana A Tardana	Lamb. 5			3					1				3	4
Observacions						fase hist										Restaur.
UE	Localit.	Codi	Classe	Forma	TPQm	Fase	Inf Vor.	Fons	Nan.	Coll	Peu	Car.	P. S.	altr.	NMI	Tot. frag.
1054	18	Campaniana A Tardana	Lamb. 6				2									2
Observacions							fase hist									Restaur.
UE	Localit.	Codi	Classe	Forma	TPQm	Fase	Inf Vor.	Fons	Nan.	Coll	Peu	Car.	P. S.	altr.	NMI	Tot. frag.
1054	20	Campaniana B	Lamb. 1 o 8				1	2								2
Observacions							fase hist									Restaur.
UE	Localit.	Codi	Classe	Forma	TPQm	Fase	Inf Vor.	Fons	Nan.	Coll	Peu	Car.	P. S.	altr.	NMI	Tot. frag.
1054	20	Campaniana B	Lamb. 3									1			1	1
Observacions		graffiti					fase hist									Restaur.
UE	Localit.	Codi	Classe	Forma	TPQm	Fase	Inf Vor.	Fons	Nan.	Coll	Peu	Car.	P. S.	altr.	NMI	Tot. frag.
1054	20	Campaniana B	Lamb. 5				1					1			1	2
Observacions							fase hist									Restaur.
UE	Localit.	Codi	Classe	Forma	TPQm	Fase	Inf Vor.	Fons	Nan.	Coll	Peu	Car.	P. S.	altr.	NMI	Tot. frag.
1054	20	Campaniana B	Lamb. 5						1							1
Observacions		palmeta impresa					fase hist									Restaur.
UE	Localit.	Codi	Classe	Forma	TPQm	Fase	Inf Vor.	Fons	Nan.	Coll	Peu	Car.	P. S.	altr.	NMI	Tot. frag.
1054	21	Campaniana B- oide	Lamb. 5									1				1
Observacions							fase hist									Restaur.
UE	Localit.	Codi	Classe	Forma	TPQm	Fase	Inf Vor.	Fons	Nan.	Coll	Peu	Car.	P. S.	altr.	NMI	Tot. frag.
1054	21	Campaniana B- oide	Lamb. 8				12					1	2		3	15
Observacions							fase hist									Restaur.
UE	Localit.	Codi	Classe	Forma	TPQm	Fase	Inf Vor.	Fons	Nan.	Coll	Peu	Car.	P. S.	altr.	NMI	Tot. frag.
1054	21	Campaniana B- oide	MORELL 4753													1
Observacions							fase hist									Restaur.
UE	Localit.	Codi	Classe	Forma	TPQm	Fase	Inf Vor.	Fons	Nan.	Coll	Peu	Car.	P. S.	altr.	NMI	Tot. frag.
1054	56	Parets fines tardo-republicanes	tancada				6	1								2
Observacions		engalba taronja					fase hist									Restaur.
UE	Localit.	Codi	Classe	Forma	TPQm	Fase	Inf Vor.	Fons	Nan.	Coll	Peu	Car.	P. S.	altr.	NMI	Tot. frag.
1054	56	Parets fines tardo-republicanes	tancada													3
Observacions		engalba negre-marró					fase hist									Restaur.

Localit.	Codi	Classe	Forma	Nº inv.	Inf	Vor.	Fons	Nan.	Coll	Peu	Car.	P. S.	altr.	NMI	Tot. frag.		
1054	56	Parets fines tardo-republicanes	tancada		1										1	2	
Observacions		engalba vermella	TPQm	Fase	fase hist										Restaur.		
UE	Localit.	Codi	Classe	Forma	Nº inv.	Inf	Vor.	Fons <td>Nan.</td> <td>Coll</td> <td>Peu</td> <td>Car.</td> <td>P. S.</td> <td>altr.</td> <td>NMI</td> <td>Tot. frag.</td>	Nan.	Coll	Peu	Car.	P. S.	altr.	NMI	Tot. frag.	
1054		56	Parets fines tardo-republicanes	tancada		4										1	4
Observacions			engalba marró clar	TPQm	Fase	fase hist										Restaur.	
UE	Localit.	Codi	Classe	Forma	Nº inv.	Inf	Vor.	Fons <td>Nan.</td> <td>Coll</td> <td>Peu</td> <td>Car.</td> <td>P. S.</td> <td>altr.</td> <td>NMI</td> <td>Tot. frag.</td>	Nan.	Coll	Peu	Car.	P. S.	altr.	NMI	Tot. frag.	
1054		64	Cer. comuna itàlica	COM IT 7		1	1									1	2
Observacions				TPQm	Fase	fase hist										Restaur.	
UE	Localit.	Codi	Classe	Forma	Nº inv.	Inf	Vor.	Fons <td>Nan.</td> <td>Coll</td> <td>Peu</td> <td>Car.</td> <td>P. S.</td> <td>altr.</td> <td>NMI</td> <td>Tot. frag.</td>	Nan.	Coll	Peu	Car.	P. S.	altr.	NMI	Tot. frag.	
1054		64	Cer. comuna itàlica	pàtera-cassola				1								1	1
Observacions				TPQm	Fase	fase hist										Restaur.	
UE	Localit.	Codi	Classe	Forma	Nº inv.	Inf	Vor.	Fons <td>Nan.</td> <td>Coll</td> <td>Peu</td> <td>Car.</td> <td>P. S.</td> <td>altr.</td> <td>NMI</td> <td>Tot. frag.</td>	Nan.	Coll	Peu	Car.	P. S.	altr.	NMI	Tot. frag.	
1054		64	Cer. comuna itàlica	urna o olla				1								1	1
Observacions				TPQm	Fase	fase hist										Restaur.	
UE	Localit.	Codi	Classe	Forma	Nº inv.	Inf	Vor.	Fons <td>Nan.</td> <td>Coll</td> <td>Peu</td> <td>Car.</td> <td>P. S.</td> <td>altr.</td> <td>NMI</td> <td>Tot. frag.</td>	Nan.	Coll	Peu	Car.	P. S.	altr.	NMI	Tot. frag.	
1054		81	Morter			1										1	1
Observacions				TPQm	Fase	fase hist										Restaur.	
UE	Localit.	Codi	Classe	Forma	Nº inv.	Inf	Vor.	Fons <td>Nan.</td> <td>Coll</td> <td>Peu</td> <td>Car.</td> <td>P. S.</td> <td>altr.</td> <td>NMI</td> <td>Tot. frag.</td>	Nan.	Coll	Peu	Car.	P. S.	altr.	NMI	Tot. frag.	
1054		82	Grisa emporitana	bol patera				1								1	1
Observacions				TPQm -100	Fase	fase hist										Restaur.	
UE	Localit.	Codi	Classe	Forma	Nº inv.	Inf	Vor.	Fons <td>Nan.</td> <td>Coll</td> <td>Peu</td> <td>Car.</td> <td>P. S.</td> <td>altr.</td> <td>NMI</td> <td>Tot. frag.</td>	Nan.	Coll	Peu	Car.	P. S.	altr.	NMI	Tot. frag.	
1054		82	Grisa emporitana	gereta		2										2	4
Observacions				TPQm -100	Fase	fase hist										Restaur.	
UE	Localit.	Codi	Classe	Forma	Nº inv.	Inf	Vor.	Fons <td>Nan.</td> <td>Coll</td> <td>Peu</td> <td>Car.</td> <td>P. S.</td> <td>altr.</td> <td>NMI</td> <td>Tot. frag.</td>	Nan.	Coll	Peu	Car.	P. S.	altr.	NMI	Tot. frag.	
1054		82	Grisa emporitana	Gerra		10	2		2							2	14
Observacions				TPQm -100	Fase	fase hist										Restaur.	
UE	Localit.	Codi	Classe	Forma	Nº inv.	Inf	Vor.	Fons <td>Nan.</td> <td>Coll</td> <td>Peu</td> <td>Car.</td> <td>P. S.</td> <td>altr.</td> <td>NMI</td> <td>Tot. frag.</td>	Nan.	Coll	Peu	Car.	P. S.	altr.	NMI	Tot. frag.	
1054		82	Grisa emporitana	tancada						1						1	1
Observacions			interior amb colador estudiable	TPQm -100	Fase	fase hist										Restaur.	
UE	Localit.	Codi	Classe	Forma	Nº inv.	Inf	Vor.	Fons <td>Nan.</td> <td>Coll</td> <td>Peu</td> <td>Car.</td> <td>P. S.</td> <td>altr.</td> <td>NMI</td> <td>Tot. frag.</td>	Nan.	Coll	Peu	Car.	P. S.	altr.	NMI	Tot. frag.	
1054		85	Cer. ibèrica oxidada no decorada.	cupilet fusiforme								1				1	1
Observacions			posible imitació de les parets fines	TPQm -100	Fase	fase hist										Restaur.	

SE	Localitat	Codi	Classe	Forma	Observacions	TPQm	TAQm	Fase	Nº inv.	Inf	Vor.	Fons	Nan.	Coll	Peu	Car.	P. S.	altr.	NMI	Tot. frag.	
1054		85	Cer. ibèrica oxidada no decorada.	tancada		-100	-50		60				3							2	63
																					Restaur.
UE	Localit.	Codi	Classe	Forma	Observacions	TPQm	TAQm	Fase	Nº inv.	Inf	Vor.	Fons	Nan.	Coll	Peu	Car. <td>P. S.</td> <td>altr.</td> <td>NMI</td> <td>Tot. frag.</td>	P. S.	altr.	NMI	Tot. frag.	
1054		85	Cer. ibèrica oxidada no decorada.	tancada		-100	-50		1												1
																					Restaur.
UE	Localit.	Codi	Classe	Forma	Observacions	TPQm	TAQm	Fase	Nº inv.	Inf	Vor.	Fons	Nan.	Coll	Peu	Car. <td>P. S.</td> <td>altr.</td> <td>NMI</td> <td>Tot. frag.</td>	P. S.	altr.	NMI	Tot. frag.	
1054		85	Cer. ibèrica oxidada no decorada.	tenalla gran contenedor		-100	-50		10	1											1
																					Restaur.
UE	Localit.	Codi	Classe	Forma	Observacions	TPQm	TAQm	Fase	Nº inv.	Inf	Vor.	Fons	Nan.	Coll	Peu	Car. <td>P. S.</td> <td>altr.</td> <td>NMI</td> <td>Tot. frag.</td>	P. S.	altr.	NMI	Tot. frag.	
1054		86	Cer. ibèrica pintada						18							1					19
																					Restaur.
UE	Localit.	Codi	Classe	Forma	Observacions	TPQm	TAQm	Fase	Nº inv.	Inf	Vor.	Fons	Nan.	Coll	Peu	Car. <td>P. S.</td> <td>altr.</td> <td>NMI</td> <td>Tot. frag.</td>	P. S.	altr.	NMI	Tot. frag.	
1054		86	Cer. ibèrica pintada						1												1
																					Restaur.
UE	Localit.	Codi	Classe	Forma	Observacions	TPQm	TAQm	Fase	Nº inv.	Inf	Vor.	Fons	Nan.	Coll	Peu	Car. <td>P. S.</td> <td>altr.</td> <td>NMI</td> <td>Tot. frag.</td>	P. S.	altr.	NMI	Tot. frag.	
1054		86	Cer. ibèrica pintada						2							1					2
																					Restaur.
UE	Localit.	Codi	Classe	Forma	Observacions	TPQm	TAQm	Fase	Nº inv.	Inf	Vor.	Fons	Nan.	Coll	Peu	Car. <td>P. S.</td> <td>altr.</td> <td>NMI</td> <td>Tot. frag.</td>	P. S.	altr.	NMI	Tot. frag.	
1054		86	Cer. ibèrica pintada						4							1					1
																					Restaur.
UE	Localit.	Codi	Classe	Forma	Observacions	TPQm	TAQm	Fase	Nº inv.	Inf	Vor.	Fons	Nan.	Coll	Peu	Car. <td>P. S.</td> <td>altr.</td> <td>NMI</td> <td>Tot. frag.</td>	P. S.	altr.	NMI	Tot. frag.	
1054		86	Cer. ibèrica pintada						5							1					2
																					Restaur.
UE	Localit.	Codi	Classe	Forma	Observacions	TPQm	TAQm	Fase	Nº inv.	Inf	Vor.	Fons	Nan.	Coll	Peu	Car. <td>P. S.</td> <td>altr.</td> <td>NMI</td> <td>Tot. frag.</td>	P. S.	altr.	NMI	Tot. frag.	
1054		86	Cer. ibèrica pintada		Podria pertànyer a la mateixa peça que 4				6							1					2
																					Restaur.
UE	Localit.	Codi	Classe	Forma	Observacions	TPQm	TAQm	Fase	Nº inv.	Inf	Vor.	Fons	Nan.	Coll	Peu	Car. <td>P. S.</td> <td>altr.</td> <td>NMI</td> <td>Tot. frag.</td>	P. S.	altr.	NMI	Tot. frag.	
1054		86	Cer. ibèrica pintada						3							1					2
																					Restaur.
UE	Localit.	Codi	Classe	Forma	Observacions	TPQm	TAQm	Fase	Nº inv.	Inf	Vor.	Fons	Nan.	Coll	Peu	Car. <td>P. S.</td> <td>altr.</td> <td>NMI</td> <td>Tot. frag.</td>	P. S.	altr.	NMI	Tot. frag.	
1054		86	Cer. ibèrica pintada						2							1					3
																					Restaur.

UE	Localit.	Codi	Classe	Forma	TPQm	TAQm	Fase	Inf	Vor.	Fons	Nan.	Coll	Peu	Car.	P. S.	altr.	NMI	Tot. frag.	Restaur.	
1054		86	Cer. ibèrica pintada	kalathoide				2						1					2	3
Observacions								fase hist												Restaur.
UE	Localit.	Codi	Classe	Forma	TPQm	TAQm	Fase	Inf	Vor.	Fons	Nan.	Coll	Peu	Car.	P. S.	altr.	NMI	Tot. frag.	Restaur.	
1054		87	Cer. ibèrica engalba blanca	tancada				14											1	14
Observacions					TPQm -100	TAQm -50	Fase	fase hist												Restaur.
UE	Localit.	Codi	Classe	Forma	TPQm	TAQm	Fase	Inf	Vor.	Fons	Nan.	Coll	Peu	Car.	P. S.	altr.	NMI	Tot. frag.	Restaur.	
1054		96	Itàlica					10					1	2					1	13
Observacions			APULA		TPQm	TAQm	Fase	fase hist												Restaur.
UE	Localit.	Codi	Classe	Forma	TPQm	TAQm	Fase	Inf	Vor.	Fons	Nan.	Coll	Peu	Car.	P. S.	altr.	NMI	Tot. frag.	Restaur.	
1054		96	Itàlica					43				1	3	1					2	48
Observacions					TPQm	TAQm	Fase	fase hist												Restaur.
UE	Localit.	Codi	Classe	Forma	TPQm	TAQm	Fase	Inf	Vor.	Fons	Nan.	Coll	Peu	Car.	P. S.	altr.	NMI	Tot. frag.	Restaur.	
1054		99	Africana					7											1	7
Observacions					TPQm	TAQm	Fase	fase hist												Restaur.
UE	Localit.	Codi	Classe	Forma	TPQm	TAQm	Fase	Inf	Vor.	Fons	Nan.	Coll	Peu	Car.	P. S.	altr.	NMI	Tot. frag.	Restaur.	
1054		102	Indeterminada					13					1						1	14
Observacions					TPQm	TAQm	Fase	fase hist												Restaur.
UE	Localit.	Codi	Classe	Forma	TPQm	TAQm	Fase	Inf	Vor.	Fons	Nan.	Coll	Peu	Car.	P. S.	altr.	NMI	Tot. frag.	Restaur.	
1054		177	Gris ibèrica	gerra				9	1	1									1	11
Observacions					TPQm -100	TAQm -50	Fase	fase hist												Restaur.
UE	Localit.	Codi	Classe	Forma	TPQm	TAQm	Fase	Inf	Vor.	Fons	Nan.	Coll	Peu	Car.	P. S.	altr.	NMI	Tot. frag.	Restaur.	
1054		178	Cer. grollera a torn ibèrica	olla				35	2	1									2	38
Observacions					TPQm -100	TAQm -50	Fase	fase hist												Restaur.
UE	Localit.	Codi	Classe	Forma	TPQm	TAQm	Fase	Inf	Vor.	Fons	Nan.	Coll	Peu	Car.	P. S.	altr.	NMI	Tot. frag.	Restaur.	
1054		178	Cer. grollera a torn ibèrica	tapadora						6										6
Observacions					TPQm -100	TAQm -50	Fase	fase hist												Restaur.
UE	Localit.	Codi	Classe	Forma	TPQm	TAQm	Fase	Inf	Vor.	Fons	Nan.	Coll	Peu	Car.	P. S.	altr.	NMI	Tot. frag.	Restaur.	
1054		205	Disc retallat a torn					1											1	1
Observacions					TPQm -100	TAQm -50	Fase	fase hist												Restaur.
UE	Localit.	Codi	Classe	Forma	TPQm	TAQm	Fase	Inf	Vor.	Fons	Nan.	Coll	Peu	Car.	P. S.	altr.	NMI	Tot. frag.	Restaur.	
1054		300	Bronze	agulla				1											1	1
Observacions					TPQm	TAQm	Fase	fase hist												Restaur.

CE	Localitat	Codi	Classe	Forma	Inf	Vor.	Fons	Nan.	Coll	Peu	Car.	P. S.	altr.	NMI	Tot. frag.		
1054		300	Bronze	fibula			1								1	1	
Observacions				TPQm		Fase	fase hist									Restaur.	
UE	Localit.	Codi	Classe	Forma	Nº inv.	Inf	Vor.	Fons	Nan.	Coll	Peu	Car.	P. S.	altr.	NMI	Tot. frag.	
1054		306	Escòria				2									2	2
Observacions				TPQm		Fase	fase hist										Restaur.
UE	Localit.	Codi	Classe	Forma	Nº inv.	Inf	Vor.	Fons	Nan.	Coll	Peu	Car.	P. S.	altr.	NMI	Tot. frag.	
1054		800	Macrofauna				174									1	174
Observacions				TPQm	-100	Fase	fase hist										Restaur.
UE	Localit.	Codi	Classe	Forma	Nº inv.	Inf	Vor.	Fons	Nan.	Coll	Peu	Car.	P. S.	altr.	NMI	Tot. frag.	
1055		4	Cer. oxidada a torn	indetrinada											1	1	1
Observacions				TPQm	-100	Fase	fase hist										Restaur.
UE	Localit.	Codi	Classe	Forma	Nº inv.	Inf	Vor.	Fons	Nan.	Coll	Peu	Car.	P. S.	altr.	NMI	Tot. frag.	
1055		18	Campaniana A Tardana	Lamb. 27 a			11	8	5							8	24
Observacions				TPQm		Fase	fase hist										Restaur.
UE	Localit.	Codi	Classe	Forma	Nº inv.	Inf	Vor.	Fons	Nan.	Coll	Peu	Car.	P. S.	altr.	NMI	Tot. frag.	
1055		18	Campaniana A Tardana	Lamb. 31												9	11
Observacions				TPQm		Fase	fase hist										Restaur.
UE	Localit.	Codi	Classe	Forma	Nº inv.	Inf	Vor.	Fons	Nan.	Coll	Peu	Car.	P. S.	altr.	NMI	Tot. frag.	
1055		18	Campaniana A Tardana	Lamb. 36												1	1
Observacions				TPQm		Fase	fase hist										Restaur.
UE	Localit.	Codi	Classe	Forma	Nº inv.	Inf	Vor.	Fons	Nan.	Coll	Peu	Car.	P. S.	altr.	NMI	Tot. frag.	
1055		18	Campaniana A Tardana	Lamb. 5			22	9			2					9	33
Observacions				TPQm		Fase	fase hist										Restaur.
UE	Localit.	Codi	Classe	Forma	Nº inv.	Inf	Vor.	Fons	Nan.	Coll	Peu	Car.	P. S.	altr.	NMI	Tot. frag.	
1055		18	Campaniana A Tardana	Lamb. 6												1	1
Observacions				TPQm		Fase	fase hist										Restaur.
UE	Localit.	Codi	Classe	Forma	Nº inv.	Inf	Vor.	Fons	Nan.	Coll	Peu	Car.	P. S.	altr.	NMI	Tot. frag.	
1055		20	Campaniana B	ineter												1	1
Observacions				TPQm		Fase	fase hist										Restaur.
UE	Localit.	Codi	Classe	Forma	Nº inv.	Inf	Vor.	Fons	Nan.	Coll	Peu	Car.	P. S.	altr.	NMI	Tot. frag.	
1055		21	Campaniana B- oide	bol												3	3
Observacions				TPQm		Fase	fase hist										Restaur.

Localit.	Codi	Classe	Forma	TPQm	Fase	TAQm	Inf	Vor.	Fons	Nan.	Coll	Peu	Car.	P. S.	altr.	NMI	Tot. frag.	
1055	21	Campaniana B- oide	indeter				1									1	1	
Observacions							fase hist										Restaur.	
UE	Localit.	Codi	Classe	Forma	Nº inv.	Fase	TAQm	Inf	Vor.	Fons <td>Nan.</td> <td>Coll</td> <td>Peu</td> <td>Car.</td> <td>P. S.</td> <td>altr.</td> <td>NMI</td> <td>Tot. frag.</td>	Nan.	Coll	Peu	Car.	P. S.	altr.	NMI	Tot. frag.
1055	21	Campaniana B- oide	Lamb. 1					1					2				2	3
Observacions								fase hist										Restaur.
UE	Localit.	Codi	Classe	Forma	Nº inv.	Fase	TAQm	Inf	Vor.	Fons <td>Nan.</td> <td>Coll</td> <td>Peu</td> <td>Car.</td> <td>P. S.</td> <td>altr.</td> <td>NMI</td> <td>Tot. frag.</td>	Nan.	Coll	Peu	Car.	P. S.	altr.	NMI	Tot. frag.
1055	21	Campaniana B- oide	Lamb. 3					1	1								1	2
Observacions								fase hist										Restaur.
UE	Localit.	Codi	Classe	Forma	Nº inv.	Fase	TAQm	Inf	Vor.	Fons <td>Nan.</td> <td>Coll</td> <td>Peu</td> <td>Car.</td> <td>P. S.</td> <td>altr.</td> <td>NMI</td> <td>Tot. frag.</td>	Nan.	Coll	Peu	Car.	P. S.	altr.	NMI	Tot. frag.
1055	21	Campaniana B- oide	Lamb. 5					12	6				4				6	22
Observacions								fase hist										Restaur.
UE	Localit.	Codi	Classe	Forma	Nº inv.	Fase	TAQm	Inf	Vor.	Fons <td>Nan.</td> <td>Coll</td> <td>Peu</td> <td>Car.</td> <td>P. S.</td> <td>altr.</td> <td>NMI</td> <td>Tot. frag.</td>	Nan.	Coll	Peu	Car.	P. S.	altr.	NMI	Tot. frag.
1055	21	Campaniana B- oide	Lamb. 8					15	1				6				3	22
Observacions								fase hist										Restaur.
UE	Localit.	Codi	Classe	Forma	Nº inv.	Fase	TAQm	Inf	Vor.	Fons <td>Nan.</td> <td>Coll</td> <td>Peu</td> <td>Car.</td> <td>P. S.</td> <td>altr.</td> <td>NMI</td> <td>Tot. frag.</td>	Nan.	Coll	Peu	Car.	P. S.	altr.	NMI	Tot. frag.
1055	21	Campaniana B- oide	Morell 4753					1									1	1
Observacions								fase hist										Restaur.
UE	Localit.	Codi	Classe	Forma	Nº inv.	Fase	TAQm	Inf	Vor.	Fons <td>Nan.</td> <td>Coll</td> <td>Peu</td> <td>Car.</td> <td>P. S.</td> <td>altr.</td> <td>NMI</td> <td>Tot. frag.</td>	Nan.	Coll	Peu	Car.	P. S.	altr.	NMI	Tot. frag.
1055	56	Parets fines tardo-republicanes	cupilet					2									1	2
Observacions								fase hist										Restaur.
UE	Localit.	Codi	Classe	Forma	Nº inv.	Fase	TAQm	Inf	Vor.	Fons <td>Nan.</td> <td>Coll</td> <td>Peu</td> <td>Car.</td> <td>P. S.</td> <td>altr.</td> <td>NMI</td> <td>Tot. frag.</td>	Nan.	Coll	Peu	Car.	P. S.	altr.	NMI	Tot. frag.
1055	56	Parets fines tardo-republicanes	cupilet					1					4				3	5
Observacions								fase hist										Restaur.
UE	Localit.	Codi	Classe	Forma	Nº inv.	Fase	TAQm	Inf	Vor.	Fons <td>Nan.</td> <td>Coll</td> <td>Peu</td> <td>Car.</td> <td>P. S.</td> <td>altr.</td> <td>NMI</td> <td>Tot. frag.</td>	Nan.	Coll	Peu	Car.	P. S.	altr.	NMI	Tot. frag.
1055	56	Parets fines tardo-republicanes	cupilet ovoide					2									2	4
Observacions								fase hist										Restaur.
UE	Localit.	Codi	Classe	Forma	Nº inv.	Fase	TAQm	Inf	Vor.	Fons <td>Nan.</td> <td>Coll</td> <td>Peu</td> <td>Car.</td> <td>P. S.</td> <td>altr.</td> <td>NMI</td> <td>Tot. frag.</td>	Nan.	Coll	Peu	Car.	P. S.	altr.	NMI	Tot. frag.
1055	56	Parets fines tardo-republicanes	indeter					1									1	1
Observacions								fase hist										Restaur.
UE	Localit.	Codi	Classe	Forma	Nº inv.	Fase	TAQm	Inf	Vor.	Fons <td>Nan.</td> <td>Coll</td> <td>Peu</td> <td>Car.</td> <td>P. S.</td> <td>altr.</td> <td>NMI</td> <td>Tot. frag.</td>	Nan.	Coll	Peu	Car.	P. S.	altr.	NMI	Tot. frag.
1055	56	Parets fines tardo-republicanes	tancada					22	2	1							2	25
Observacions								fase hist										Restaur.

Localit.	Codi	Classe	Forma	Nº inv.	Inf	Vor.	Fons	Nan.	Coll	Peu	Car.	P. S.	altr.	NMI	Tot. frag.	
1055	56	Parets fines tardo-republicanes	tancada		6	1	1								2	8
Observacions	superfície allissada i de dos tons, negre i	TPQm		Fase	fase hist										Restaur.	
UE	Localit.	Codi	Classe	Forma	Nº inv.	Inf	Vor.	Fons	Nan.	Coll	Peu	Car.	P. S.	altr.	NMI	Tot. frag.
1055	56	Parets fines tardo-republicanes	tancada					1							1	1
Observacions	engalba vermella	TPQm		Fase	fase hist										Restaur.	
UE	Localit.	Codi	Classe	Forma	Nº inv.	Inf	Vor.	Fons	Nan.	Coll	Peu	Car.	P. S.	altr.	NMI	Tot. frag.
1055	56	Parets fines tardo-republicanes	tancada					10							10	10
Observacions	base plana i estreta	TPQm		Fase	fase hist										Restaur.	
UE	Localit.	Codi	Classe	Forma	Nº inv.	Inf	Vor.	Fons	Nan.	Coll	Peu	Car.	P. S.	altr.	NMI	Tot. frag.
1055	56	Parets fines tardo-republicanes	tancada					2							2	2
Observacions		TPQm		Fase	fase hist										Restaur.	
UE	Localit.	Codi	Classe	Forma	Nº inv.	Inf	Vor.	Fons	Nan.	Coll	Peu	Car.	P. S.	altr.	NMI	Tot. frag.
1055	64	Cer. comuna itàlica	COM IT 2b									1			1	1
Observacions		TPQm		Fase	fase hist										Restaur.	
UE	Localit.	Codi	Classe	Forma	Nº inv.	Inf	Vor.	Fons	Nan.	Coll	Peu	Car.	P. S.	altr.	NMI	Tot. frag.
1055	64	Cer. comuna itàlica	COM IT 6c			5	1	9							9	15
Observacions		TPQm		Fase	fase hist										Restaur.	
UE	Localit.	Codi	Classe	Forma	Nº inv.	Inf	Vor.	Fons	Nan.	Coll	Peu	Car.	P. S.	altr.	NMI	Tot. frag.
1055	64	Cer. comuna itàlica	COM IT 7					2	6						5	8
Observacions		TPQm		Fase	fase hist										Restaur.	
UE	Localit.	Codi	Classe	Forma	Nº inv.	Inf	Vor.	Fons	Nan.	Coll	Peu	Car.	P. S.	altr.	NMI	Tot. frag.
1055	64	Cer. comuna itàlica	COM IT 8d					4	3	2					1	9
Observacions	dibuixat	TPQm		Fase	fase hist										Restaur.	
UE	Localit.	Codi	Classe	Forma	Nº inv.	Inf	Vor.	Fons	Nan.	Coll	Peu	Car.	P. S.	altr.	NMI	Tot. frag.
1055	71	Cer. comuna romana d'engalba roja	bol					1							1	1
Observacions		TPQm	-100	Fase	fase hist										Restaur.	
UE	Localit.	Codi	Classe	Forma	Nº inv.	Inf	Vor.	Fons	Nan.	Coll	Peu	Car.	P. S.	altr.	NMI	Tot. frag.
1055	71	Cer. comuna romana d'engalba roja	gera			23	1	1	1						1	26
Observacions		TPQm	-100	Fase	fase hist										Restaur.	
UE	Localit.	Codi	Classe	Forma	Nº inv.	Inf	Vor.	Fons	Nan.	Coll	Peu	Car.	P. S.	altr.	NMI	Tot. frag.
1055	71	Cer. comuna romana d'engalba roja	gera					17	1	1					1	19
Observacions		TPQm	-100	Fase	fase hist										Restaur.	

Localit.	Codi	Classe	Forma	Nº inv.	Inf	Vor.	Fons	Nan.	Coll	Peu	Car.	P. S.	altr.	NMI	Tot. frag.		
1055	71	Cer. comuna romana d'engalba roja	indetminada												1	1	
Observacions			TPQm -100	TAGm -50	Fase	fase hist										Restaur.	
UE	Localit.	Codi	Classe	Forma	Nº inv.	Inf	Vor.	Fons	Nan.	Coll	Peu	Car.	P. S.	altr.	NMI	Tot. frag.	
1055	72	Cer. comuna romana d'engalba negra	gerra				9	1								1	10
Observacions			TPQm -100	TAGm -50	Fase	fase hist											Restaur.
UE	Localit.	Codi	Classe	Forma	Nº inv.	Inf	Vor.	Fons	Nan.	Coll	Peu	Car.	P. S.	altr.	NMI	Tot. frag.	
1055	72	Cer. comuna romana d'engalba negra	gerra				6	1	1	1						1	9
Observacions			TPQm -100	TAGm -50	Fase	fase hist											Restaur.
UE	Localit.	Codi	Classe	Forma	Nº inv.	Inf	Vor.	Fons	Nan.	Coll	Peu	Car.	P. S.	altr.	NMI	Tot. frag.	
1055	80	Ungüentari													1	1	1
Observacions		interior vernís negre	TPQm	TAGm	Fase	fase hist											Restaur.
UE	Localit.	Codi	Classe	Forma	Nº inv.	Inf	Vor.	Fons	Nan.	Coll	Peu	Car.	P. S.	altr.	NMI	Tot. frag.	
1055	80	Ungüentari													1	1	1
Observacions			TPQm	TAGm	Fase	fase hist											Restaur.
UE	Localit.	Codi	Classe	Forma	Nº inv.	Inf	Vor.	Fons	Nan.	Coll	Peu	Car.	P. S.	altr.	NMI	Tot. frag.	
1055	82	Grisa emporitana	bol pàtera												11	11	12
Observacions			TPQm -100	TAGm -50	Fase	fase hist											Restaur.
UE	Localit.	Codi	Classe	Forma	Nº inv.	Inf	Vor.	Fons	Nan.	Coll	Peu	Car.	P. S.	altr.	NMI	Tot. frag.	
1055	82	Grisa emporitana	gerra				4	1	1							1	6
Observacions			TPQm -100	TAGm -50	Fase	fase hist											Restaur.
UE	Localit.	Codi	Classe	Forma	Nº inv.	Inf	Vor.	Fons	Nan.	Coll	Peu	Car.	P. S.	altr.	NMI	Tot. frag.	
1055	82	Grisa emporitana	gerra				14	8	5						7	5	34
Observacions			TPQm -100	TAGm -50	Fase	fase hist											Restaur.
UE	Localit.	Codi	Classe	Forma	Nº inv.	Inf	Vor.	Fons	Nan.	Coll	Peu	Car.	P. S.	altr.	NMI	Tot. frag.	
1055	82	Grisa emporitana	oberta													1	1
Observacions			TPQm -100	TAGm -50	Fase	fase hist											Restaur.
UE	Localit.	Codi	Classe	Forma	Nº inv.	Inf	Vor.	Fons	Nan.	Coll	Peu	Car.	P. S.	altr.	NMI	Tot. frag.	
1055	82	Grisa emporitana	oberta												3	1	3
Observacions		estudiable	TPQm -100	TAGm -50	Fase	fase hist											Restaur.
UE	Localit.	Codi	Classe	Forma	Nº inv.	Inf	Vor.	Fons	Nan.	Coll	Peu	Car.	P. S.	altr.	NMI	Tot. frag.	
1055	82	Grisa emporitana	tancada												2	2	2
Observacions			TPQm -100	TAGm -50	Fase	fase hist											Restaur.

BE	Locam.	Codi	Classe	Forma	Forma	Forma	Nº inv.	Inf	Vor.	Fons	Nan.	Coll	Peu	Car.	P. S.	altr.	NMI	Tot. frag.	
1055		85	Cer. ibèrica oxidada no decorada.	ampolla de coll estret	TPQm													1	1
Observacions							Fase		fase hist									Restaur.	
UE	Localit.	Codi	Classe	Forma	Forma		Nº inv.	Inf	Vor.	Fons <td>Nan.</td> <td>Coll</td> <td>Peu</td> <td>Car.</td> <td>P. S.</td> <td>altr.</td> <td>NMI</td> <td>Tot. frag.</td>	Nan.	Coll	Peu	Car.	P. S.	altr.	NMI	Tot. frag.	
1055		85	Cer. ibèrica oxidada no decorada.	bol					2									2	2
Observacions					TPQm -100		Fase		fase hist									Restaur.	
UE	Localit.	Codi	Classe	Forma	Forma		Nº inv.	Inf	Vor.	Fons <td>Nan.</td> <td>Coll</td> <td>Peu</td> <td>Car.</td> <td>P. S.</td> <td>altr.</td> <td>NMI</td> <td>Tot. frag.</td>	Nan.	Coll	Peu	Car.	P. S.	altr.	NMI	Tot. frag.	
1055		85	Cer. ibèrica oxidada no decorada.	copa								2						2	2
Observacions			estudiable		TPQm -100		Fase		fase hist									Restaur.	
UE	Localit.	Codi	Classe	Forma	Forma		Nº inv.	Inf	Vor.	Fons <td>Nan.</td> <td>Coll</td> <td>Peu</td> <td>Car.</td> <td>P. S.</td> <td>altr.</td> <td>NMI</td> <td>Tot. frag.</td>	Nan.	Coll	Peu	Car.	P. S.	altr.	NMI	Tot. frag.	
1055		85	Cer. ibèrica oxidada no decorada.	gerra				8					2					1	10
Observacions					TPQm -100		Fase		fase hist									Restaur.	
UE	Localit.	Codi	Classe	Forma	Forma		Nº inv.	Inf	Vor.	Fons <td>Nan.</td> <td>Coll</td> <td>Peu</td> <td>Car.</td> <td>P. S.</td> <td>altr.</td> <td>NMI</td> <td>Tot. frag.</td>	Nan.	Coll	Peu	Car.	P. S.	altr.	NMI	Tot. frag.	
1055		85	Cer. ibèrica oxidada no decorada.	gerra				54			4							2	58
Observacions					TPQm -100		Fase		fase hist									Restaur.	
UE	Localit.	Codi	Classe	Forma	Forma		Nº inv.	Inf	Vor.	Fons <td>Nan.</td> <td>Coll</td> <td>Peu</td> <td>Car.</td> <td>P. S.</td> <td>altr.</td> <td>NMI</td> <td>Tot. frag.</td>	Nan.	Coll	Peu	Car.	P. S.	altr.	NMI	Tot. frag.	
1055		85	Cer. ibèrica oxidada no decorada.	gran contenidor				30										1	30
Observacions					TPQm -100		Fase		fase hist									Restaur.	
UE	Localit.	Codi	Classe	Forma	Forma		Nº inv.	Inf	Vor.	Fons <td>Nan.</td> <td>Coll</td> <td>Peu</td> <td>Car.</td> <td>P. S.</td> <td>altr.</td> <td>NMI</td> <td>Tot. frag.</td>	Nan.	Coll	Peu	Car.	P. S.	altr.	NMI	Tot. frag.	
1055		85	Cer. ibèrica oxidada no decorada.	indeterminada										1				1	1
Observacions			estudiable		TPQm -100		Fase		fase hist									Restaur.	
UE	Localit.	Codi	Classe	Forma	Forma		Nº inv.	Inf	Vor.	Fons <td>Nan.</td> <td>Coll</td> <td>Peu</td> <td>Car.</td> <td>P. S.</td> <td>altr.</td> <td>NMI</td> <td>Tot. frag.</td>	Nan.	Coll	Peu	Car.	P. S.	altr.	NMI	Tot. frag.	
1055		85	Cer. ibèrica oxidada no decorada.	kalathos					1									1	1
Observacions					TPQm -100		Fase		fase hist									Restaur.	
UE	Localit.	Codi	Classe	Forma	Forma		Nº inv.	Inf	Vor.	Fons <td>Nan.</td> <td>Coll</td> <td>Peu</td> <td>Car.</td> <td>P. S.</td> <td>altr.</td> <td>NMI</td> <td>Tot. frag.</td>	Nan.	Coll	Peu	Car.	P. S.	altr.	NMI	Tot. frag.	
1055		85	Cer. ibèrica oxidada no decorada.	tancada				122			2		1					2	125
Observacions					TPQm -100		Fase		fase hist									Restaur.	
UE	Localit.	Codi	Classe	Forma	Forma		Nº inv.	Inf	Vor.	Fons <td>Nan.</td> <td>Coll</td> <td>Peu</td> <td>Car.</td> <td>P. S.</td> <td>altr.</td> <td>NMI</td> <td>Tot. frag.</td>	Nan.	Coll	Peu	Car.	P. S.	altr.	NMI	Tot. frag.	
1055		85	Cer. ibèrica oxidada no decorada.	tenalla gran cotenidor				20			1	1						1	22
Observacions					TPQm -100		Fase		fase hist									Restaur.	
UE	Localit.	Codi	Classe	Forma	Forma		Nº inv.	Inf	Vor.	Fons <td>Nan.</td> <td>Coll</td> <td>Peu</td> <td>Car.</td> <td>P. S.</td> <td>altr.</td> <td>NMI</td> <td>Tot. frag.</td>	Nan.	Coll	Peu	Car.	P. S.	altr.	NMI	Tot. frag.	
1055		86	Cer. ibèrica pintada					93											93
Observacions					TPQm		Fase		fase hist									Restaur.	

Localit.	Codi	Classe	Forma	TPQm	Fase	Inf	Vor.	Fons	Nan.	Coll	Peu	Car.	P. S.	altr.	NMI	Tot. frag.	
1055	86	Cer. ibèrica pintada				12										12	12
Observacions							fase hist.										Restaur.
UE	Localit.	Codi	Classe	Forma	Nº inv.	Inf	Vor.	Fons	Nan.	Coll	Peu	Car.	P. S.	altr.	NMI	Tot. frag.	
1055		86	Cer. ibèrica pintada		10	1										1	1
Observacions							fase hist.										Restaur.
UE	Localit.	Codi	Classe	Forma	Nº inv.	Inf	Vor.	Fons	Nan.	Coll	Peu	Car.	P. S.	altr.	NMI	Tot. frag.	
1055		86	Cer. ibèrica pintada		13	1										1	1
Observacions							fase hist.										Restaur.
UE	Localit.	Codi	Classe	Forma	Nº inv.	Inf	Vor.	Fons	Nan.	Coll	Peu	Car.	P. S.	altr.	NMI	Tot. frag.	
1055		86	Cer. ibèrica pintada		6			1								1	1
Observacions							fase hist.										Restaur.
UE	Localit.	Codi	Classe	Forma	Nº inv.	Inf	Vor.	Fons	Nan.	Coll	Peu	Car.	P. S.	altr.	NMI	Tot. frag.	
1055		86	Cer. ibèrica pintada		7	1										1	1
Observacions							fase hist.										Restaur.
UE	Localit.	Codi	Classe	Forma	Nº inv.	Inf	Vor.	Fons	Nan.	Coll	Peu	Car.	P. S.	altr.	NMI	Tot. frag.	
1055		86	Cer. ibèrica pintada		8	2										1	2
Observacions							fase hist.										Restaur.
UE	Localit.	Codi	Classe	Forma	Nº inv.	Inf	Vor.	Fons	Nan.	Coll	Peu	Car.	P. S.	altr.	NMI	Tot. frag.	
1055		86	Cer. ibèrica pintada	amforoide	4		1									1	1
Observacions							fase hist.										Restaur.
UE	Localit.	Codi	Classe	Forma	Nº inv.	Inf	Vor.	Fons	Nan.	Coll	Peu	Car.	P. S.	altr.	NMI	Tot. frag.	
1055		86	Cer. ibèrica pintada	bol	12		1									1	1
Observacions							fase hist.										Restaur.
UE	Localit.	Codi	Classe	Forma	Nº inv.	Inf	Vor.	Fons	Nan.	Coll	Peu	Car.	P. S.	altr.	NMI	Tot. frag.	
1055		86	Cer. ibèrica pintada	forma oberta		2									3	1	5
Observacions							fase hist.										Restaur.
UE	Localit.	Codi	Classe	Forma	Nº inv.	Inf	Vor.	Fons	Nan.	Coll	Peu	Car.	P. S.	altr.	NMI	Tot. frag.	
1055		86	Cer. ibèrica pintada	gerro	5		1									1	1
Observacions							fase hist.										Restaur.
UE	Localit.	Codi	Classe	Forma	Nº inv.	Inf	Vor.	Fons	Nan.	Coll	Peu	Car.	P. S.	altr.	NMI	Tot. frag.	
1055		86	Cer. ibèrica pintada	gerro	9		3									1	3
Observacions							fase hist.										Restaur.

Localit.	Codi	Classe	Forma	Inf	Vor.	Fons	Nan.	Coll	Peu	Car.	P. S.	altr.	NMI	Tot. frag.		
1055	86	Cer. ibèrica pintada	kalathoide											10		
Observacions			TPQm		fase hist.									Restaur.		
UE	Localit.	Codi	Classe	Forma	Nº inv.	Inf	Vor.	Fons	Nan.	Coll	Peu	Car.	P. S.	altr.	NMI	Tot. frag.
1055		86	Cer. ibèrica pintada	kalathoide	1			1							1	1
Observacions			TPQm		Fase		fase hist.								Restaur.	
UE	Localit.	Codi	Classe	Forma	Nº inv.	Inf	Vor.	Fons	Nan.	Coll	Peu	Car.	P. S.	altr.	NMI	Tot. frag.
1055		86	Cer. ibèrica pintada	kalathoide	3			1							1	1
Observacions			TPQm		Fase		fase hist.								Restaur.	
UE	Localit.	Codi	Classe	Forma	Nº inv.	Inf	Vor.	Fons	Nan.	Coll	Peu	Car.	P. S.	altr.	NMI	Tot. frag.
1055		86	Cer. ibèrica pintada	plat	11			1							1	1
Observacions			TPQm		Fase		fase hist.								Restaur.	
UE	Localit.	Codi	Classe	Forma	Nº inv.	Inf	Vor.	Fons	Nan.	Coll	Peu	Car.	P. S.	altr.	NMI	Tot. frag.
1055		86	Cer. ibèrica pintada	plat	2			1							1	1
Observacions			TPQm		Fase		fase hist.								Restaur.	
UE	Localit.	Codi	Classe	Forma	Nº inv.	Inf	Vor.	Fons	Nan.	Coll	Peu	Car.	P. S.	altr.	NMI	Tot. frag.
1055		87	Cer. ibèrica engalba blanca	gerra	68										1	68
Observacions			TPQm -100		Fase		fase hist.								Restaur.	
UE	Localit.	Codi	Classe	Forma	Nº inv.	Inf	Vor.	Fons	Nan.	Coll	Peu	Car.	P. S.	altr.	NMI	Tot. frag.
1055		87	Cer. ibèrica engalba blanca	gerra		28	14	1	2						13	45
Observacions			TPQm -100		Fase		fase hist.								Restaur.	
UE	Localit.	Codi	Classe	Forma	Nº inv.	Inf	Vor.	Fons	Nan.	Coll	Peu	Car.	P. S.	altr.	NMI	Tot. frag.
1055		96	Itàlica			96			1	2	2				1	101
Observacions			PASTA DEL TIPO 1		TPQm		fase hist.								Restaur.	
UE	Localit.	Codi	Classe	Forma	Nº inv.	Inf	Vor.	Fons	Nan.	Coll	Peu	Car.	P. S.	altr.	NMI	Tot. frag.
1055		96	Itàlica			26			1	7	2	1			1	37
Observacions			PIVOTE MACIZO CON BOTÓN Y CUELLO		TPQm		fase hist.								Restaur.	
UE	Localit.	Codi	Classe	Forma	Nº inv.	Inf	Vor.	Fons	Nan.	Coll	Peu	Car.	P. S.	altr.	NMI	Tot. frag.
1055		96	Itàlica			19					1				1	20
Observacions			PASTA GRUESA Y ESTRIADA		TPQm		fase hist.								Restaur.	
UE	Localit.	Codi	Classe	Forma	Nº inv.	Inf	Vor.	Fons	Nan.	Coll	Peu	Car.	P. S.	altr.	NMI	Tot. frag.
1055		96	Itàlica			7					1				1	8
Observacions			APULA		TPQm		fase hist.								Restaur.	

UE	Localit.	Codi	Classe	Forma	Forma	Nº inv.	Inf	Vor.	Fons	Nan.	Coll	Peu	Car.	P. S.	altr.	NMI	Tot. frag.	
1055		96	Itàlica				96										1	101
Observacions			PASTA DEL TIPO 1		TPQm		fase hist											Restaur.
UE	Localit.	Codi	Classe	Forma	Forma	Nº inv.	Inf	Vor.	Fons <td>Nan.</td> <td>Coll</td> <td>Peu</td> <td>Car.</td> <td>P. S.</td> <td>altr.</td> <td>NMI</td> <td>Tot. frag.</td>	Nan.	Coll	Peu	Car.	P. S.	altr.	NMI	Tot. frag.	
1055		96	Itàlica				26										1	37
Observacions			PIVOTE MACIZO CON BOTÓN Y CUELLO		TPQm		fase hist											Restaur.
UE	Localit.	Codi	Classe	Forma	Forma	Nº inv.	Inf	Vor.	Fons <td>Nan.</td> <td>Coll</td> <td>Peu</td> <td>Car.</td> <td>P. S.</td> <td>altr.</td> <td>NMI</td> <td>Tot. frag.</td>	Nan.	Coll	Peu	Car.	P. S.	altr.	NMI	Tot. frag.	
1055		96	Itàlica				19										1	20
Observacions			PASTA GRUESA Y ESTRIADA		TPQm		fase hist											Restaur.
UE	Localit.	Codi	Classe	Forma	Forma	Nº inv.	Inf	Vor.	Fons <td>Nan.</td> <td>Coll</td> <td>Peu</td> <td>Car.</td> <td>P. S.</td> <td>altr.</td> <td>NMI</td> <td>Tot. frag.</td>	Nan.	Coll	Peu	Car.	P. S.	altr.	NMI	Tot. frag.	
1055		96	Itàlica				7										1	8
Observacions			APULA		TPQm		fase hist											Restaur.
UE	Localit.	Codi	Classe	Forma	Forma	Nº inv.	Inf	Vor.	Fons <td>Nan.</td> <td>Coll</td> <td>Peu</td> <td>Car.</td> <td>P. S.</td> <td>altr.</td> <td>NMI</td> <td>Tot. frag.</td>	Nan.	Coll	Peu	Car.	P. S.	altr.	NMI	Tot. frag.	
1055		96	Itàlica		BRUNDISIO												1	1
Observacions					TPQm		fase hist											Restaur.
UE	Localit.	Codi	Classe	Forma	Forma	Nº inv.	Inf	Vor.	Fons <td>Nan.</td> <td>Coll</td> <td>Peu</td> <td>Car.</td> <td>P. S.</td> <td>altr.</td> <td>NMI</td> <td>Tot. frag.</td>	Nan.	Coll	Peu	Car.	P. S.	altr.	NMI	Tot. frag.	
1055		96	Itàlica														1	1
Observacions					TPQm		fase hist											Restaur.
UE	Localit.	Codi	Classe	Forma	Forma	Nº inv.	Inf	Vor.	Fons <td>Nan.</td> <td>Coll</td> <td>Peu</td> <td>Car.</td> <td>P. S.</td> <td>altr.</td> <td>NMI</td> <td>Tot. frag.</td>	Nan.	Coll	Peu	Car.	P. S.	altr.	NMI	Tot. frag.	
1055		96	Itàlica		DR. 1A		2										1	1
Observacions					TPQm		fase hist											Restaur.
UE	Localit.	Codi	Classe	Forma	Forma	Nº inv.	Inf	Vor.	Fons <td>Nan.</td> <td>Coll</td> <td>Peu</td> <td>Car.</td> <td>P. S.</td> <td>altr.</td> <td>NMI</td> <td>Tot. frag.</td>	Nan.	Coll	Peu	Car.	P. S.	altr.	NMI	Tot. frag.	
1055		96	Itàlica		DR. 1A		2										1	1
Observacions					TPQm		fase hist											Restaur.
UE	Localit.	Codi	Classe	Forma	Forma	Nº inv.	Inf	Vor.	Fons <td>Nan.</td> <td>Coll</td> <td>Peu</td> <td>Car.</td> <td>P. S.</td> <td>altr.</td> <td>NMI</td> <td>Tot. frag.</td>	Nan.	Coll	Peu	Car.	P. S.	altr.	NMI	Tot. frag.	
1055		96	Itàlica		DR. 26		3										1	1
Observacions					TPQm		fase hist											Restaur.
UE	Localit.	Codi	Classe	Forma	Forma	Nº inv.	Inf	Vor.	Fons <td>Nan.</td> <td>Coll</td> <td>Peu</td> <td>Car.</td> <td>P. S.</td> <td>altr.</td> <td>NMI</td> <td>Tot. frag.</td>	Nan.	Coll	Peu	Car.	P. S.	altr.	NMI	Tot. frag.	
1055		96	Itàlica		DR. 26		3										1	1
Observacions					TPQm		fase hist											Restaur.
UE	Localit.	Codi	Classe	Forma	Forma	Nº inv.	Inf	Vor.	Fons <td>Nan.</td> <td>Coll</td> <td>Peu</td> <td>Car.</td> <td>P. S.</td> <td>altr.</td> <td>NMI</td> <td>Tot. frag.</td>	Nan.	Coll	Peu	Car.	P. S.	altr.	NMI	Tot. frag.	
1055		96	Itàlica		LAMBOGLIA 2		1-4										2	2
Observacions					TPQm		fase hist											Restaur.

Localit.	Codi	Classe	Forma	Inf	Vor.	Fons	Nan.	Coll	Peu	Car.	P. S.	altr.	NMI	Tot. frag.		
1055	96	Itàlica	LAMBOGLIA 2	1-4										2		
Observacions			TPQm		Fase					fase hist				Restaur.		
UE	Localit.	Codi	Classe	Forma	Nº inv.	Inf	Vor.	Fons	Nan.	Coll	Peu	Car.	P. S.	altr.	NMI	Tot. frag.
1055	99	Africana				1									1	1
Observacions			TPQm		Fase										Restaur.	
UE	Localit.	Codi	Classe	Forma	Nº inv.	Inf	Vor.	Fons	Nan.	Coll	Peu	Car.	P. S.	altr.	NMI	Tot. frag.
1055	99	Africana				1									1	1
Observacions			TPQm		Fase										Restaur.	
UE	Localit.	Codi	Classe	Forma	Nº inv.	Inf	Vor.	Fons	Nan.	Coll	Peu	Car.	P. S.	altr.	NMI	Tot. frag.
1055	102	Indeterminada				5-6									2	2
Observacions			TPQm		Fase										Restaur.	
UE	Localit.	Codi	Classe	Forma	Nº inv.	Inf	Vor.	Fons	Nan.	Coll	Peu	Car.	P. S.	altr.	NMI	Tot. frag.
1055	102	Indeterminada				5-6									2	2
Observacions			TPQm		Fase										Restaur.	
UE	Localit.	Codi	Classe	Forma	Nº inv.	Inf	Vor.	Fons	Nan.	Coll	Peu	Car.	P. S.	altr.	NMI	Tot. frag.
1055	175	Cer. a mà reduïda ibèrica													1	1
Observacions			TPQm		Fase										Restaur.	
UE	Localit.	Codi	Classe	Forma	Nº inv.	Inf	Vor.	Fons	Nan.	Coll	Peu	Car.	P. S.	altr.	NMI	Tot. frag.
1055	177	Gris ibèrica													1	2
Observacions			TPQm	-100	Fase										Restaur.	
UE	Localit.	Codi	Classe	Forma	Nº inv.	Inf	Vor.	Fons	Nan.	Coll	Peu	Car.	P. S.	altr.	NMI	Tot. frag.
1055	177	Gris ibèrica				27	1	1							1	29
Observacions			TPQm	-100	Fase										Restaur.	
UE	Localit.	Codi	Classe	Forma	Nº inv.	Inf	Vor.	Fons	Nan.	Coll	Peu	Car.	P. S.	altr.	NMI	Tot. frag.
1055	177	Gris ibèrica				11	2		1		3				3	17
Observacions			TPQm	-100	Fase										Restaur.	
UE	Localit.	Codi	Classe	Forma	Nº inv.	Inf	Vor.	Fons	Nan.	Coll	Peu	Car.	P. S.	altr.	NMI	Tot. frag.
1055	177	Gris ibèrica				5	1								1	6
Observacions			TPQm	-100	Fase										Restaur.	
UE	Localit.	Codi	Classe	Forma	Nº inv.	Inf	Vor.	Fons	Nan.	Coll	Peu	Car.	P. S.	altr.	NMI	Tot. frag.
1055	177	Gris ibèrica													1	1
Observacions			TPQm	-100	Fase										Restaur.	

Localit.	Codi	Classe	Forma	TPQm	TAQm	Fase	Inf	Vor.	Fons	Nan.	Coll	Peu	Car.	P. S.	altr.	NMI	Tot. frag.
1055	178	Cer. grollera a torn ibèrica	indeterminada													1	1
Observacions		estudiable		TPQm -100	TAQm -50	Fase		fase hist.									Restaur.
UE	Localit.	Codi	Classe	Forma	Nº inv.	Inf	Vor.	Fons	Nan.	Coll	Peu	Car.	P. S.	altr.	NMI	Tot. frag.	
1055	178	Cer. grollera a torn ibèrica	olla					60	2	8						8	70
Observacions				TPQm -100	TAQm -50	Fase		fase hist.									Restaur.
UE	Localit.	Codi	Classe	Forma	Nº inv.	Inf	Vor.	Fons	Nan.	Coll	Peu	Car.	P. S.	altr.	NMI	Tot. frag.	
1055	178	Cer. grollera a torn ibèrica	olla					25	19	6						19	50
Observacions				TPQm -100	TAQm -50	Fase		fase hist.									Restaur.
UE	Localit.	Codi	Classe	Forma	Nº inv.	Inf	Vor.	Fons	Nan.	Coll	Peu	Car.	P. S.	altr.	NMI	Tot. frag.	
1055	178	Cer. grollera a torn ibèrica	olla					7	2							2	9
Observacions		oxido-reduïda		TPQm -100	TAQm -50	Fase		fase hist.									Restaur.
UE	Localit.	Codi	Classe	Forma	Nº inv.	Inf	Vor.	Fons	Nan.	Coll	Peu	Car.	P. S.	altr.	NMI	Tot. frag.	
1055	178	Cer. grollera a torn ibèrica	tancada					6								1	6
Observacions		oxido-reduïda		TPQm -100	TAQm -50	Fase		fase hist.									Restaur.
UE	Localit.	Codi	Classe	Forma	Nº inv.	Inf	Vor.	Fons	Nan.	Coll	Peu	Car.	P. S.	altr.	NMI	Tot. frag.	
1055	178	Cer. grollera a torn ibèrica	tancada					1								1	1
Observacions				TPQm -100	TAQm -50	Fase		fase hist.									Restaur.
UE	Localit.	Codi	Classe	Forma	Nº inv.	Inf	Vor.	Fons	Nan.	Coll	Peu	Car.	P. S.	altr.	NMI	Tot. frag.	
1055	178	Cer. grollera a torn ibèrica	tapadora					1								1	1
Observacions				TPQm -100	TAQm -50	Fase		fase hist.									Restaur.
UE	Localit.	Codi	Classe	Forma	Nº inv.	Inf	Vor.	Fons	Nan.	Coll	Peu	Car.	P. S.	altr.	NMI	Tot. frag.	
1055	178	Cer. grollera a torn ibèrica	tapadora					7	8							8	15
Observacions				TPQm -100	TAQm -50	Fase		fase hist.									Restaur.
UE	Localit.	Codi	Classe	Forma	Nº inv.	Inf	Vor.	Fons	Nan.	Coll	Peu	Car.	P. S.	altr.	NMI	Tot. frag.	
1055	178	Cer. grollera a torn ibèrica	tapadora					1								1	1
Observacions		oxido-reduïda		TPQm -100	TAQm -50	Fase		fase hist.									Restaur.
UE	Localit.	Codi	Classe	Forma	Nº inv.	Inf	Vor.	Fons	Nan.	Coll	Peu	Car.	P. S.	altr.	NMI	Tot. frag.	
1055	201	Pondera	de perda					1								1	1
Observacions				TPQm -100	TAQm -50	Fase		fase hist.									Restaur.
UE	Localit.	Codi	Classe	Forma	Nº inv.	Inf	Vor.	Fons	Nan.	Coll	Peu	Car.	P. S.	altr.	NMI	Tot. frag.	
1055	300	Bronze	agulla					4								4	4
Observacions				TPQm	TAQm	Fase		fase hist.									Restaur.

Localitat	Codi	Classe	Forma	TPQm	TAQm	Fase	Nº inv.	Inf	Vor.	Fons	Nan.	Coll	Peu	Car.	P. S.	altr.	NMI	Tot. frag.	Restaur.		
	1055		fibula					2										2		2	
Observacions								fase hist.												Restaur.	
UE	Localit.	Codi	Classe	Forma	TPQm	TAQm	Fase	Nº inv.	Inf	Vor.	Fons <td>Nan.</td> <td>Coll</td> <td>Peu</td> <td>Car.</td> <td>P. S.</td> <td>altr.</td> <td>NMI</td> <td>Tot. frag.</td> <td>Restaur.</td>	Nan.	Coll	Peu	Car.	P. S.	altr.	NMI	Tot. frag.	Restaur.	
	1055		fosses de cuita					1											1		1
Observacions								fase hist.												Restaur.	
UE	Localit.	Codi	Classe	Forma	TPQm	TAQm	Fase	Nº inv.	Inf	Vor.	Fons <td>Nan.</td> <td>Coll</td> <td>Peu</td> <td>Car.</td> <td>P. S.</td> <td>altr.</td> <td>NMI</td> <td>Tot. frag.</td> <td>Restaur.</td>	Nan.	Coll	Peu	Car.	P. S.	altr.	NMI	Tot. frag.	Restaur.	
	1055		indeterminada					8											1		8
Observacions								fase hist.												Restaur.	
UE	Localit.	Codi	Classe	Forma	TPQm	TAQm	Fase	Nº inv.	Inf	Vor.	Fons <td>Nan.</td> <td>Coll</td> <td>Peu</td> <td>Car.</td> <td>P. S.</td> <td>altr.</td> <td>NMI</td> <td>Tot. frag.</td> <td>Restaur.</td>	Nan.	Coll	Peu	Car.	P. S.	altr.	NMI	Tot. frag.	Restaur.	
	1055		indetrm					7											1		7
Observacions								fase hist.												Restaur.	
UE	Localit.	Codi	Classe	Forma	TPQm	TAQm	Fase	Nº inv.	Inf	Vor.	Fons <td>Nan.</td> <td>Coll</td> <td>Peu</td> <td>Car.</td> <td>P. S.</td> <td>altr.</td> <td>NMI</td> <td>Tot. frag.</td> <td>Restaur.</td>	Nan.	Coll	Peu	Car.	P. S.	altr.	NMI	Tot. frag.	Restaur.	
	1055		Escòria					3											1		3
Observacions								fase hist.												Restaur.	
UE	Localit.	Codi	Classe	Forma	TPQm	TAQm	Fase	Nº inv.	Inf	Vor.	Fons <td>Nan.</td> <td>Coll</td> <td>Peu</td> <td>Car.</td> <td>P. S.</td> <td>altr.</td> <td>NMI</td> <td>Tot. frag.</td> <td>Restaur.</td>	Nan.	Coll	Peu	Car.	P. S.	altr.	NMI	Tot. frag.	Restaur.	
	1055		Numismàtica					1											1		1
Observacions								fase hist.												Restaur.	
UE	Localit.	Codi	Classe	Forma	TPQm	TAQm	Fase	Nº inv.	Inf	Vor.	Fons <td>Nan.</td> <td>Coll</td> <td>Peu</td> <td>Car.</td> <td>P. S.</td> <td>altr.</td> <td>NMI</td> <td>Tot. frag.</td> <td>Restaur.</td>	Nan.	Coll	Peu	Car.	P. S.	altr.	NMI	Tot. frag.	Restaur.	
	1055		Estuc					11											1		11
Observacions								fase hist.												Restaur.	
UE	Localit.	Codi	Classe	Forma	TPQm	TAQm	Fase	Nº inv.	Inf	Vor.	Fons <td>Nan.</td> <td>Coll</td> <td>Peu</td> <td>Car.</td> <td>P. S.</td> <td>altr.</td> <td>NMI</td> <td>Tot. frag.</td> <td>Restaur.</td>	Nan.	Coll	Peu	Car.	P. S.	altr.	NMI	Tot. frag.	Restaur.	
	1055		Opus signinum					1											1		1
Observacions								fase hist.												Restaur.	
UE	Localit.	Codi	Classe	Forma	TPQm	TAQm	Fase	Nº inv.	Inf	Vor.	Fons <td>Nan.</td> <td>Coll</td> <td>Peu</td> <td>Car.</td> <td>P. S.</td> <td>altr.</td> <td>NMI</td> <td>Tot. frag.</td> <td>Restaur.</td>	Nan.	Coll	Peu	Car.	P. S.	altr.	NMI	Tot. frag.	Restaur.	
	1055		Os treballat					1											1		1
Observacions								fase hist.												Restaur.	
UE	Localit.	Codi	Classe	Forma	TPQm	TAQm	Fase	Nº inv.	Inf	Vor.	Fons <td>Nan.</td> <td>Coll</td> <td>Peu</td> <td>Car.</td> <td>P. S.</td> <td>altr.</td> <td>NMI</td> <td>Tot. frag.</td> <td>Restaur.</td>	Nan.	Coll	Peu	Car.	P. S.	altr.	NMI	Tot. frag.	Restaur.	
	1055		Vidre bufat					1											1		1
Observacions								fase hist.												Restaur.	
UE	Localit.	Codi	Classe	Forma	TPQm	TAQm	Fase	Nº inv.	Inf	Vor.	Fons <td>Nan.</td> <td>Coll</td> <td>Peu</td> <td>Car.</td> <td>P. S.</td> <td>altr.</td> <td>NMI</td> <td>Tot. frag.</td> <td>Restaur.</td>	Nan.	Coll	Peu	Car.	P. S.	altr.	NMI	Tot. frag.	Restaur.	
	1055		Macrofauna					201											1		201
Observacions								fase hist.												Restaur.	

Localit.	Codi	Classe	Forma	TPQm	-100	TAQm	-50	Fase	Nº inv.	Inf	Vor.	Fons	Nan.	Coll	Peu	Car.	P. S.	altr.	NMI	Tot. frag.	Restaur.		
1055	800	Macrofauna								108										1	108	Restaur.	
UE	Localit.	Codi	Classe	Forma	TPQm	-100	TAQm	-50	Fase	Nº inv.	Inf	Vor.	Fons	Nan.	Coll	Peu	Car.	P. S.	altr.	NMI	Tot. frag.	Restaur.	
1056	21	Campaniana B- oide	bol										1								2	2	Restaur.
UE	Localit.	Codi	Classe	Forma	TPQm		TAQm		Fase	Nº inv.	Inf	Vor.	Fons	Nan.	Coll	Peu	Car.	P. S.	altr.	NMI	Tot. frag.	Restaur.	
1056	21	Campaniana B- oide	Lamb. 1										1	1		2					1	4	Restaur.
UE	Localit.	Codi	Classe	Forma	TPQm		TAQm		Fase	Nº inv.	Inf	Vor.	Fons	Nan.	Coll	Peu	Car.	P. S.	altr.	NMI	Tot. frag.	Restaur.	
1056	21	Campaniana B- oide	Lamb. 3										1	1							1	2	Restaur.
UE	Localit.	Codi	Classe	Forma	TPQm		TAQm		Fase	Nº inv.	Inf	Vor.	Fons	Nan.	Coll	Peu	Car.	P. S.	altr.	NMI	Tot. frag.	Restaur.	
1056	21	Campaniana B- oide	pàtera										7								1	7	Restaur.
UE	Localit.	Codi	Classe	Forma	TPQm		TAQm		Fase	Nº inv.	Inf	Vor.	Fons	Nan.	Coll	Peu	Car.	P. S.	altr.	NMI	Tot. frag.	Restaur.	
1056	23	Campaniana de tipus emporità	Lamb. 1										1								1	1	Restaur.
UE	Localit.	Codi	Classe	Forma	TPQm		TAQm		Fase	Nº inv.	Inf	Vor.	Fons	Nan.	Coll	Peu	Car.	P. S.	altr.	NMI	Tot. frag.	Restaur.	
1056	23	Campaniana de tipus emporità	Lamb. 3										1								1	1	Restaur.
UE	Localit.	Codi	Classe	Forma	TPQm		TAQm		Fase	Nº inv.	Inf	Vor.	Fons	Nan.	Coll	Peu	Car.	P. S.	altr.	NMI	Tot. frag.	Restaur.	
1056	27	Cer. grisa de imitació vernis negre	Lamb. 1												1						1	1	Restaur.
UE	Localit.	Codi	Classe	Forma	TPQm		TAQm		Fase	Nº inv.	Inf	Vor.	Fons	Nan.	Coll	Peu	Car.	P. S.	altr.	NMI	Tot. frag.	Restaur.	
1056	56	Parets fines tar-do-republicanes	tancada										2								2	2	Restaur.
UE	Localit.	Codi	Classe	Forma	TPQm		TAQm		Fase	Nº inv.	Inf	Vor.	Fons	Nan.	Coll	Peu	Car.	P. S.	altr.	NMI	Tot. frag.	Restaur.	
1056	64	Cer. comuna itàlica	COM IT 6c										1	1		3					1	5	Restaur.
UE	Localit.	Codi	Classe	Forma	TPQm		TAQm		Fase	Nº inv.	Inf	Vor.	Fons	Nan.	Coll	Peu	Car.	P. S.	altr.	NMI	Tot. frag.	Restaur.	
1056	64	Cer. comuna itàlica	COM IT 7d										1								1	1	Restaur.

Localit.	Codi	Classe	Forma	TPQm	TAGm	Fase	Inf	Vor.	Fons	Nan.	Coll	Peu	Car.	P. S.	altr.	NMI	Tot. frag.	
1056	71	Cer. comuna romana d'engalba roja	bol				1	2								2	3	
Observacions				TPQm -100	TAGm -50	Fase	fase hist											Restaur.
UE	Localit.	Codi	Classe	Forma	Nº inv.	Inf	Vor.	Fons	Nan.	Coll	Peu	Car.	P. S.	altr.	NMI	Tot. frag.		
1056	71	Cer. comuna romana d'engalba roja	gerra			19	2	1	1							2	23	
Observacions				TPQm -100	TAGm -50	Fase	fase hist											Restaur.
UE	Localit.	Codi	Classe	Forma	Nº inv.	Inf	Vor.	Fons	Nan.	Coll	Peu	Car.	P. S.	altr.	NMI	Tot. frag.		
1056	71	Cer. comuna romana d'engalba roja	Kalathos				1									1	1	
Observacions				TPQm -100	TAGm -50	Fase	fase hist											Restaur.
UE	Localit.	Codi	Classe	Forma	Nº inv.	Inf	Vor.	Fons	Nan.	Coll	Peu	Car.	P. S.	altr.	NMI	Tot. frag.		
1056	72	Cer. comuna romana d'engalba negra	gerra			7	1		1							1	9	
Observacions				TPQm -100	TAGm -50	Fase	fase hist											Restaur.
UE	Localit.	Codi	Classe	Forma	Nº inv.	Inf	Vor.	Fons	Nan.	Coll	Peu	Car.	P. S.	altr.	NMI	Tot. frag.		
1056	80	Ungüentari								1						1	1	
Observacions				TPQm	TAGm	Fase	fase hist											Restaur.
UE	Localit.	Codi	Classe	Forma	Nº inv.	Inf	Vor.	Fons	Nan.	Coll	Peu	Car.	P. S.	altr.	NMI	Tot. frag.		
1056	85	Cer. ibèrica oxidada no decorada.				32	1									1	33	
Observacions				TPQm -100	TAGm -50	Fase	fase hist											Restaur.
UE	Localit.	Codi	Classe	Forma	Nº inv.	Inf	Vor.	Fons	Nan.	Coll	Peu	Car.	P. S.	altr.	NMI	Tot. frag.		
1056	85	Cer. ibèrica oxidada no decorada.	tancada			44	3									3	47	
Observacions				TPQm -100	TAGm -50	Fase	fase hist											Restaur.
UE	Localit.	Codi	Classe	Forma	Nº inv.	Inf	Vor.	Fons	Nan.	Coll	Peu	Car.	P. S.	altr.	NMI	Tot. frag.		
1056	86	Cer. ibèrica pintada				15											15	
Observacions				TPQm	TAGm	Fase	fase hist											Restaur.
UE	Localit.	Codi	Classe	Forma	Nº inv.	Inf	Vor.	Fons	Nan.	Coll	Peu	Car.	P. S.	altr.	NMI	Tot. frag.		
1056	86	Cer. ibèrica pintada								1						1	1	
Observacions				TPQm	TAGm	Fase	fase hist											Restaur.
UE	Localit.	Codi	Classe	Forma	Nº inv.	Inf	Vor.	Fons	Nan.	Coll	Peu	Car.	P. S.	altr.	NMI	Tot. frag.		
1056	86	Cer. ibèrica pintada	kalathoide				1									1	1	
Observacions				TPQm	TAGm	Fase	fase hist											Restaur.
UE	Localit.	Codi	Classe	Forma	Nº inv.	Inf	Vor.	Fons	Nan.	Coll	Peu	Car.	P. S.	altr.	NMI	Tot. frag.		
1056	87	Cer. ibèrica engalba blanca	GERRA				2									1	3	
Observacions				TPQm -100	TAGm -50	Fase	fase hist											Restaur.

Localit.	Codi	Classe	Forma	TPQm	TAQm	Fase	Nº inv.	Inf	Vor.	Fons	Nan.	Coll	Peu	Car.	P. S.	altr.	NMI	Tot. frag.		
1056	96	Itàlica						2										1	2	
Observacions	PASTA ROJA Y DESGRASANTE DE CAL																			
UE	Localit.	Codi	Classe	Forma	TPQm	TAQm	Fase	Nº inv.	Inf	Vor.	Fons <td>Nan.</td> <td>Coll</td> <td>Peu</td> <td>Car.</td> <td>P. S.</td> <td>altr.</td> <td>NMI</td> <td>Tot. frag.</td>	Nan.	Coll	Peu	Car.	P. S.	altr.	NMI	Tot. frag.	
1056	96	Itàlica						5							1				1	7
Observacions	PASTA TIPO 1																			
UE	Localit.	Codi	Classe	Forma	TPQm	TAQm	Fase	Nº inv.	Inf	Vor.	Fons <td>Nan.</td> <td>Coll</td> <td>Peu</td> <td>Car.</td> <td>P. S.</td> <td>altr.</td> <td>NMI</td> <td>Tot. frag.</td>	Nan.	Coll	Peu	Car.	P. S.	altr.	NMI	Tot. frag.	
1056	96	Itàlica		LAMBOGLIA 2				1											1	1
Observacions																				
UE	Localit.	Codi	Classe	Forma	TPQm	TAQm	Fase	Nº inv.	Inf	Vor.	Fons <td>Nan.</td> <td>Coll</td> <td>Peu</td> <td>Car.</td> <td>P. S.</td> <td>altr.</td> <td>NMI</td> <td>Tot. frag.</td>	Nan.	Coll	Peu	Car.	P. S.	altr.	NMI	Tot. frag.	
1056	102	Indeterminada							13										1	13
Observacions																				
UE	Localit.	Codi	Classe	Forma	TPQm	TAQm	Fase	Nº inv.	Inf	Vor.	Fons <td>Nan.</td> <td>Coll</td> <td>Peu</td> <td>Car.</td> <td>P. S.</td> <td>altr.</td> <td>NMI</td> <td>Tot. frag.</td>	Nan.	Coll	Peu	Car.	P. S.	altr.	NMI	Tot. frag.	
1056	177	Gris ibèrica		bol					1										1	1
Observacions																				
UE	Localit.	Codi	Classe	Forma	TPQm	TAQm	Fase	Nº inv.	Inf	Vor.	Fons <td>Nan.</td> <td>Coll</td> <td>Peu</td> <td>Car.</td> <td>P. S.</td> <td>altr.</td> <td>NMI</td> <td>Tot. frag.</td>	Nan.	Coll	Peu	Car.	P. S.	altr.	NMI	Tot. frag.	
1056	177	Gris ibèrica		gerra					3						2				1	5
Observacions																				
UE	Localit.	Codi	Classe	Forma	TPQm	TAQm	Fase	Nº inv.	Inf	Vor.	Fons <td>Nan.</td> <td>Coll</td> <td>Peu</td> <td>Car.</td> <td>P. S.</td> <td>altr.</td> <td>NMI</td> <td>Tot. frag.</td>	Nan.	Coll	Peu	Car.	P. S.	altr.	NMI	Tot. frag.	
1056	178	Cer. grollera a torn ibèrica		morter											1				1	1
Observacions	oxido-reduida																			
UE	Localit.	Codi	Classe	Forma	TPQm	TAQm	Fase	Nº inv.	Inf	Vor.	Fons <td>Nan.</td> <td>Coll</td> <td>Peu</td> <td>Car.</td> <td>P. S.</td> <td>altr.</td> <td>NMI</td> <td>Tot. frag.</td>	Nan.	Coll	Peu	Car.	P. S.	altr.	NMI	Tot. frag.	
1056	178	Cer. grollera a torn ibèrica		olla					2										1	2
Observacions	oxido-reduida																			
UE	Localit.	Codi	Classe	Forma	TPQm	TAQm	Fase	Nº inv.	Inf	Vor.	Fons <td>Nan.</td> <td>Coll</td> <td>Peu</td> <td>Car.</td> <td>P. S.</td> <td>altr.</td> <td>NMI</td> <td>Tot. frag.</td>	Nan.	Coll	Peu	Car.	P. S.	altr.	NMI	Tot. frag.	
1056	178	Cer. grollera a torn ibèrica		olla					8						1				1	10
Observacions																				
UE	Localit.	Codi	Classe	Forma	TPQm	TAQm	Fase	Nº inv.	Inf	Vor.	Fons <td>Nan.</td> <td>Coll</td> <td>Peu</td> <td>Car.</td> <td>P. S.</td> <td>altr.</td> <td>NMI</td> <td>Tot. frag.</td>	Nan.	Coll	Peu	Car.	P. S.	altr.	NMI	Tot. frag.	
1056	178	Cer. grollera a torn ibèrica		olla					7						2				2	9
Observacions																				
UE	Localit.	Codi	Classe	Forma	TPQm	TAQm	Fase	Nº inv.	Inf	Vor.	Fons <td>Nan.</td> <td>Coll</td> <td>Peu</td> <td>Car.</td> <td>P. S.</td> <td>altr.</td> <td>NMI</td> <td>Tot. frag.</td>	Nan.	Coll	Peu	Car.	P. S.	altr.	NMI	Tot. frag.	
1056	178	Cer. grollera a torn ibèrica		tapadora											3				3	3
Observacions																				

Localit.	Codi	Classe	Forma	TPQm	TAQm	Fase	Inf	Vor.	Fons	Nan.Coll	Peu	Car.	P. S. altr.	NMI	Tot. frag.		
1056	304	Plom	cerusita, indeterminada				1							1	1		
Observacions							fase hist.								Restaur.		
UE	Localit.	Codi	Classe	Forma	TPQm	TAQm	Fase <td>Nº inv.</td> <td>Inf</td> <td>Vor.</td> <td>Fons</td> <td>Nan.Coll</td> <td>Peu</td> <td>Car.</td> <td>P. S. altr.</td> <td>NMI</td> <td>Tot. frag.</td>	Nº inv.	Inf	Vor.	Fons	Nan.Coll	Peu	Car.	P. S. altr.	NMI	Tot. frag.
1056	800	Macrofauna							12							1	12
Observacions									fase hist.								Restaur.
UE	Localit.	Codi	Classe	Forma	TPQm	TAQm	Fase <td>Nº inv.</td> <td>Inf</td> <td>Vor.</td> <td>Fons</td> <td>Nan.Coll</td> <td>Peu</td> <td>Car.</td> <td>P. S. altr.</td> <td>NMI</td> <td>Tot. frag.</td>	Nº inv.	Inf	Vor.	Fons	Nan.Coll	Peu	Car.	P. S. altr.	NMI	Tot. frag.
1062	71	Cer. comuna romana d'engalba roja	tancada						1							1	1
Observacions									fase hist.								Restaur.
UE	Localit.	Codi	Classe	Forma	TPQm	TAQm	Fase <td>Nº inv.</td> <td>Inf</td> <td>Vor.</td> <td>Fons</td> <td>Nan.Coll</td> <td>Peu</td> <td>Car.</td> <td>P. S. altr.</td> <td>NMI</td> <td>Tot. frag.</td>	Nº inv.	Inf	Vor.	Fons	Nan.Coll	Peu	Car.	P. S. altr.	NMI	Tot. frag.
1062	85	Cer. ibèrica oxidada no decorada.	tancada						2							1	2
Observacions									fase hist.								Restaur.
UE	Localit.	Codi	Classe	Forma	TPQm	TAQm	Fase <td>Nº inv.</td> <td>Inf</td> <td>Vor.</td> <td>Fons</td> <td>Nan.Coll</td> <td>Peu</td> <td>Car.</td> <td>P. S. altr.</td> <td>NMI</td> <td>Tot. frag.</td>	Nº inv.	Inf	Vor.	Fons	Nan.Coll	Peu	Car.	P. S. altr.	NMI	Tot. frag.
1062	87	Cer. ibèrica engalba blanca	tancada						2							1	2
Observacions									fase hist.								Restaur.
UE	Localit.	Codi	Classe	Forma	TPQm	TAQm	Fase <td>Nº inv.</td> <td>Inf</td> <td>Vor.</td> <td>Fons</td> <td>Nan.Coll</td> <td>Peu</td> <td>Car.</td> <td>P. S. altr.</td> <td>NMI</td> <td>Tot. frag.</td>	Nº inv.	Inf	Vor.	Fons	Nan.Coll	Peu	Car.	P. S. altr.	NMI	Tot. frag.
1062	129	Oxidada vidrada medieval cristiana	oberta						1							1	1
Observacions									fase hist.								Restaur.
UE	Localit.	Codi	Classe	Forma	TPQm	TAQm	Fase <td>Nº inv.</td> <td>Inf</td> <td>Vor.</td> <td>Fons</td> <td>Nan.Coll</td> <td>Peu</td> <td>Car.</td> <td>P. S. altr.</td> <td>NMI</td> <td>Tot. frag.</td>	Nº inv.	Inf	Vor.	Fons	Nan.Coll	Peu	Car.	P. S. altr.	NMI	Tot. frag.
1062	129	Oxidada vidrada medieval cristiana	tancada						1							1	1
Observacions									fase hist.								Restaur.
UE	Localit.	Codi	Classe	Forma	TPQm	TAQm	Fase <td>Nº inv.</td> <td>Inf</td> <td>Vor.</td> <td>Fons</td> <td>Nan.Coll</td> <td>Peu</td> <td>Car.</td> <td>P. S. altr.</td> <td>NMI</td> <td>Tot. frag.</td>	Nº inv.	Inf	Vor.	Fons	Nan.Coll	Peu	Car.	P. S. altr.	NMI	Tot. frag.
1062	136	Vidrada blanc i blau	escudella						1							1	1
Observacions									fase hist.								Restaur.
UE	Localit.	Codi	Classe	Forma	TPQm	TAQm	Fase <td>Nº inv.</td> <td>Inf</td> <td>Vor.</td> <td>Fons</td> <td>Nan.Coll</td> <td>Peu</td> <td>Car.</td> <td>P. S. altr.</td> <td>NMI</td> <td>Tot. frag.</td>	Nº inv.	Inf	Vor.	Fons	Nan.Coll	Peu	Car.	P. S. altr.	NMI	Tot. frag.
1062	142	Oxidada moderna	tancada						6							1	6
Observacions									fase hist.								Restaur.
UE	Localit.	Codi	Classe	Forma	TPQm	TAQm	Fase <td>Nº inv.</td> <td>Inf</td> <td>Vor.</td> <td>Fons</td> <td>Nan.Coll</td> <td>Peu</td> <td>Car.</td> <td>P. S. altr.</td> <td>NMI</td> <td>Tot. frag.</td>	Nº inv.	Inf	Vor.	Fons	Nan.Coll	Peu	Car.	P. S. altr.	NMI	Tot. frag.
1062	143	Reduïda moderna	gerra						2							1	3
Observacions									fase hist.								Restaur.
UE	Localit.	Codi	Classe	Forma	TPQm	TAQm	Fase <td>Nº inv.</td> <td>Inf</td> <td>Vor.</td> <td>Fons</td> <td>Nan.Coll</td> <td>Peu</td> <td>Car.</td> <td>P. S. altr.</td> <td>NMI</td> <td>Tot. frag.</td>	Nº inv.	Inf	Vor.	Fons	Nan.Coll	Peu	Car.	P. S. altr.	NMI	Tot. frag.
1062	149	Vidrada blanc i blau moderna	plat						1							1	1
Observacions									fase hist.								Restaur.

Localitat	Codi	Classe	Forma	Nº inv.	Inf	Vor.	Fons	Nan.	Coll	Peu	Car.	P. S.	altr.	NMI	Tot. frag.	
1062	156	Pintada moderna	gerra		1										1	
Observacions			TPQm 1650	Fase	1850	Fase hist.									Restaur.	
UE	Localitat	Codi	Classe	Forma	Nº inv.	Inf	Vor.	Fons	Nan.	Coll	Peu	Car.	P. S.	altr.	NMI	Tot. frag.
1063	18	Campaniana A Tardana	Lamb. 27			1									1	
Observacions			TPQm	Fase		fase hist.									Restaur.	
UE	Localitat	Codi	Classe	Forma	Nº inv.	Inf	Vor.	Fons	Nan.	Coll	Peu	Car.	P. S.	altr.	NMI	Tot. frag.
1063	21	Campaniana B- oide	bol					1							1	
Observacions		producció emporitana?	TPQm	Fase		fase hist.									Restaur.	
UE	Localitat	Codi	Classe	Forma	Nº inv.	Inf	Vor.	Fons	Nan.	Coll	Peu	Car.	P. S.	altr.	NMI	Tot. frag.
1063	21	Campaniana B- oide	pàtera			2									2	
Observacions			TPQm	Fase		fase hist.									Restaur.	
UE	Localitat	Codi	Classe	Forma	Nº inv.	Inf	Vor.	Fons	Nan.	Coll	Peu	Car.	P. S.	altr.	NMI	Tot. frag.
1063	27	Cer. grisa de imitació vermís negre	bol			3									1	
Observacions			TPQm	Fase		fase hist.									Restaur.	
UE	Localitat	Codi	Classe	Forma	Nº inv.	Inf	Vor.	Fons	Nan.	Coll	Peu	Car.	P. S.	altr.	NMI	Tot. frag.
1063	27	Cer. grisa de imitació vermís negre	pàtera							2					1	
Observacions			TPQm	Fase		fase hist.									Restaur.	
UE	Localitat	Codi	Classe	Forma	Nº inv.	Inf	Vor.	Fons	Nan.	Coll	Peu	Car.	P. S.	altr.	NMI	Tot. frag.
1063	33	T.S. itàlica	COUD. 12							1					1	
Observacions			TPQm -40	Fase		fase hist.									Restaur.	
UE	Localitat	Codi	Classe	Forma	Nº inv.	Inf	Vor.	Fons	Nan.	Coll	Peu	Car.	P. S.	altr.	NMI	Tot. frag.
1063	56	Parets fines tardo-republicanes	Mayet II			1									1	
Observacions		engalba vermella	TPQm	Fase		fase hist.									Restaur.	
UE	Localitat	Codi	Classe	Forma	Nº inv.	Inf	Vor.	Fons	Nan.	Coll	Peu	Car.	P. S.	altr.	NMI	Tot. frag.
1063	63	Parets fines ind.	Lamb. 2, sèrie 1240					2							1	
Observacions			TPQm	Fase		fase hist.									Restaur.	
UE	Localitat	Codi	Classe	Forma	Nº inv.	Inf	Vor.	Fons	Nan.	Coll	Peu	Car.	P. S.	altr.	NMI	Tot. frag.
1063	71	Cer. comuna romana d'engalba roja	gerra			8		1							1	
Observacions			TPQm -40	Fase		fase hist.									Restaur.	
UE	Localitat	Codi	Classe	Forma	Nº inv.	Inf	Vor.	Fons	Nan.	Coll	Peu	Car.	P. S.	altr.	NMI	Tot. frag.
1063	71	Cer. comuna romana d'engalba roja	gerra											1	1	
Observacions			TPQm	Fase		fase hist.									Restaur.	

UE	Localit.	Codi	Classe	Forma	Observacions	TPQm	-40	TAQm	Fase	Inf	Vor.	Fons	Nan.	Coll	Peu	Car.	P. S.	altr.	NMI	Tot. frag.	
1063		72	Cer. comuna romana	negra	gerra					1										1	1
Observacions										fase hist											Restaur.
UE	Localit.	Codi	Classe	Forma	Observacions	TPQm	-40	TAQm	Fase <td>Inf</td> <td>Vor.</td> <td>Fons</td> <td>Nan.</td> <td>Coll</td> <td>Peu</td> <td>Car.</td> <td>P. S.</td> <td>altr.</td> <td>NMI</td> <td>Tot. frag.</td>	Inf	Vor.	Fons	Nan.	Coll	Peu	Car.	P. S.	altr.	NMI	Tot. frag.	
1063		85	Cer. ibèrica oxidada no decorada.	bol						2											2
Observacions										fase hist											Restaur.
UE	Localit.	Codi	Classe	Forma	Observacions	TPQm	-40	TAQm	Fase <td>Inf</td> <td>Vor.</td> <td>Fons</td> <td>Nan.</td> <td>Coll</td> <td>Peu</td> <td>Car.</td> <td>P. S.</td> <td>altr.</td> <td>NMI</td> <td>Tot. frag.</td>	Inf	Vor.	Fons	Nan.	Coll	Peu	Car.	P. S.	altr.	NMI	Tot. frag.	
1063		85	Cer. ibèrica oxidada no decorada.	COPA											1						1
Observacions					ESTUDIABLE					fase hist											Restaur.
UE	Localit.	Codi	Classe	Forma	Observacions	TPQm	-40	TAQm	Fase <td>Inf</td> <td>Vor.</td> <td>Fons</td> <td>Nan.</td> <td>Coll</td> <td>Peu</td> <td>Car.</td> <td>P. S.</td> <td>altr.</td> <td>NMI</td> <td>Tot. frag.</td>	Inf	Vor.	Fons	Nan.	Coll	Peu	Car.	P. S.	altr.	NMI	Tot. frag.	
1063		85	Cer. ibèrica oxidada no decorada.	gerra						20											1
Observacions										fase hist											Restaur.
UE	Localit.	Codi	Classe	Forma	Observacions	TPQm	-40	TAQm	Fase <td>Inf</td> <td>Vor.</td> <td>Fons</td> <td>Nan.</td> <td>Coll</td> <td>Peu</td> <td>Car.</td> <td>P. S.</td> <td>altr.</td> <td>NMI</td> <td>Tot. frag.</td>	Inf	Vor.	Fons	Nan.	Coll	Peu	Car.	P. S.	altr.	NMI	Tot. frag.	
1063		85	Cer. ibèrica oxidada no decorada.	GRAN CONTENEDOR						3											1
Observacions										fase hist											Restaur.
UE	Localit.	Codi	Classe	Forma	Observacions	TPQm	-40	TAQm	Fase <td>Inf</td> <td>Vor.</td> <td>Fons</td> <td>Nan.</td> <td>Coll</td> <td>Peu</td> <td>Car.</td> <td>P. S.</td> <td>altr.</td> <td>NMI</td> <td>Tot. frag.</td>	Inf	Vor.	Fons	Nan.	Coll	Peu	Car.	P. S.	altr.	NMI	Tot. frag.	
1063		86	Cer. ibèrica pintada							10											1
Observacions										fase hist											Restaur.
UE	Localit.	Codi	Classe	Forma	Observacions	TPQm	-40	TAQm	Fase <td>Inf</td> <td>Vor.</td> <td>Fons</td> <td>Nan.</td> <td>Coll</td> <td>Peu</td> <td>Car.</td> <td>P. S.</td> <td>altr.</td> <td>NMI</td> <td>Tot. frag.</td>	Inf	Vor.	Fons	Nan.	Coll	Peu	Car.	P. S.	altr.	NMI	Tot. frag.	
1063		86	Cer. ibèrica pintada	forma oberta						2											1
Observacions										fase hist											Restaur.
UE	Localit.	Codi	Classe	Forma	Observacions	TPQm	-40	TAQm	Fase <td>Inf</td> <td>Vor.</td> <td>Fons</td> <td>Nan.</td> <td>Coll</td> <td>Peu</td> <td>Car.</td> <td>P. S.</td> <td>altr.</td> <td>NMI</td> <td>Tot. frag.</td>	Inf	Vor.	Fons	Nan.	Coll	Peu	Car.	P. S.	altr.	NMI	Tot. frag.	
1063		86	Cer. ibèrica pintada	tapadora?						1											1
Observacions										fase hist											Restaur.
UE	Localit.	Codi	Classe	Forma	Observacions	TPQm	-40	TAQm	Fase <td>Inf</td> <td>Vor.</td> <td>Fons</td> <td>Nan.</td> <td>Coll</td> <td>Peu</td> <td>Car.</td> <td>P. S.</td> <td>altr.</td> <td>NMI</td> <td>Tot. frag.</td>	Inf	Vor.	Fons	Nan.	Coll	Peu	Car.	P. S.	altr.	NMI	Tot. frag.	
1063		102	Indeterminada							8											1
Observacions										fase hist											Restaur.
UE	Localit.	Codi	Classe	Forma	Observacions	TPQm	-40	TAQm	Fase <td>Inf</td> <td>Vor.</td> <td>Fons</td> <td>Nan.</td> <td>Coll</td> <td>Peu</td> <td>Car.</td> <td>P. S.</td> <td>altr.</td> <td>NMI</td> <td>Tot. frag.</td>	Inf	Vor.	Fons	Nan.	Coll	Peu	Car.	P. S.	altr.	NMI	Tot. frag.	
1063		177	Gris ibèrica	gerra						1											1
Observacions										fase hist											Restaur.
UE	Localit.	Codi	Classe	Forma	Observacions	TPQm	-40	TAQm	Fase <td>Inf</td> <td>Vor.</td> <td>Fons</td> <td>Nan.</td> <td>Coll</td> <td>Peu</td> <td>Car.</td> <td>P. S.</td> <td>altr.</td> <td>NMI</td> <td>Tot. frag.</td>	Inf	Vor.	Fons	Nan.	Coll	Peu	Car.	P. S.	altr.	NMI	Tot. frag.	
1063		177	Gris ibèrica	gerra																	1
Observacions										fase hist											Restaur.

CE	Locam.	Codi	Classe	Forma	Nº inv.	Inf	Vor.	Fons	Nan.	Coll	Peu	Car.	P. S.	altr.	NMI	Tot. frag.	
1063		800	Macrofauna			1										1	1
Observacions				TPQm -40	Fase	face hist											Restaur.
UE	Localit.	Codi	Classe	Forma	Nº inv.	Inf	Vor.	Fons	Nan.	Coll	Peu	Car.	P. S.	altr.	NMI	Tot. frag.	
1064		21	Campaniana B- oide	pàtera		1										1	1
Observacions				TPQm	Fase	face hist											Restaur.
UE	Localit.	Codi	Classe	Forma	Nº inv.	Inf	Vor.	Fons	Nan.	Coll	Peu	Car.	P. S.	altr.	NMI	Tot. frag.	
1064		27	Cer. grisa de imitació vernís negre	bol		1										1	1
Observacions				TPQm	Fase	face hist											Restaur.
UE	Localit.	Codi	Classe	Forma	Nº inv.	Inf	Vor.	Fons	Nan.	Coll	Peu	Car.	P. S.	altr.	NMI	Tot. frag.	
1064		27	Cer. grisa de imitació vernís negre	pàtera		1	2				1					1	4
Observacions				TPQm	Fase	face hist											Restaur.
UE	Localit.	Codi	Classe	Forma	Nº inv.	Inf	Vor.	Fons	Nan.	Coll	Peu	Car.	P. S.	altr.	NMI	Tot. frag.	
1064		71	Cer. comuna romana d'engalba roja	bol		6										6	6
Observacions				TPQm -50	Fase	face hist											Restaur.
UE	Localit.	Codi	Classe	Forma	Nº inv.	Inf	Vor.	Fons	Nan.	Coll	Peu	Car.	P. S.	altr.	NMI	Tot. frag.	
1064		71	Cer. comuna romana d'engalba roja	gerra		20	1	1	1							1	23
Observacions				TPQm -50	Fase	face hist											Restaur.
UE	Localit.	Codi	Classe	Forma	Nº inv.	Inf	Vor.	Fons	Nan.	Coll	Peu	Car.	P. S.	altr.	NMI	Tot. frag.	
1064		71	Cer. comuna romana d'engalba roja	tapadora												1	1
Observacions			ESTUDIABLE	TPQm -50	Fase	face hist											Restaur.
UE	Localit.	Codi	Classe	Forma	Nº inv.	Inf	Vor.	Fons	Nan.	Coll	Peu	Car.	P. S.	altr.	NMI	Tot. frag.	
1064		72	Cer. comuna romana d'engalba negra	bol		2										2	2
Observacions				TPQm -50	Fase	face hist											Restaur.
UE	Localit.	Codi	Classe	Forma	Nº inv.	Inf	Vor.	Fons	Nan.	Coll	Peu	Car.	P. S.	altr.	NMI	Tot. frag.	
1064		72	Cer. comuna romana d'engalba negra	gerra		3	1									1	4
Observacions				TPQm -50	Fase	face hist											Restaur.
UE	Localit.	Codi	Classe	Forma	Nº inv.	Inf	Vor.	Fons	Nan.	Coll	Peu	Car.	P. S.	altr.	NMI	Tot. frag.	
1064		85	Cer. ibèrica oxidada no decorada.	gerreta							1					1	1
Observacions				TPQm -50	Fase	face hist											Restaur.
UE	Localit.	Codi	Classe	Forma	Nº inv.	Inf	Vor.	Fons	Nan.	Coll	Peu	Car.	P. S.	altr.	NMI	Tot. frag.	
1064		85	Cer. ibèrica oxidada no decorada.	gran conidor tenalla		11	1									1	12
Observacions				TPQm -50	Fase	face hist											Restaur.

Localit.	Codi	Classe	Forma	TPQm	TAQm	Fase	Inf	Vor.	Fons	Nan.	Coll	Peu	Car.	P. S.	altr.	NMI	Tot. frag.	
1064	85	Cer. ibèrica oxidada no decorada.	oberta				1									1	1	
Observacions							fase hist										Restaur.	
UE	Localit.	Codi	Classe	Forma	TPQm	TAQm	Fase	Inf	Vor.	Fons	Nan.	Coll	Peu	Car.	P. S.	altr.	NMI	Tot. frag.
1064	85	Cer. ibèrica oxidada no decorada.	tancada				31										1	31
Observacions							fase hist											Restaur.
UE	Localit.	Codi	Classe	Forma	TPQm	TAQm	Fase	Inf	Vor.	Fons	Nan.	Coll	Peu	Car.	P. S.	altr.	NMI	Tot. frag.
1064	86	Cer. ibèrica pintada					3											3
Observacions							fase hist											Restaur.
UE	Localit.	Codi	Classe	Forma	TPQm	TAQm	Fase	Inf	Vor.	Fons	Nan.	Coll	Peu	Car.	P. S.	altr.	NMI	Tot. frag.
1064	86	Cer. ibèrica pintada					1										1	1
Observacions							fase hist											Restaur.
UE	Localit.	Codi	Classe	Forma	TPQm	TAQm	Fase	Inf	Vor.	Fons	Nan.	Coll	Peu	Car.	P. S.	altr.	NMI	Tot. frag.
1064	86	Cer. ibèrica pintada	tapadora				1										1	1
Observacions							fase hist											Restaur.
UE	Localit.	Codi	Classe	Forma	TPQm	TAQm	Fase	Inf	Vor.	Fons	Nan.	Coll	Peu	Car.	P. S.	altr.	NMI	Tot. frag.
1064	87	Cer. ibèrica engaliba blanca	gerra				1										1	1
Observacions							fase hist											Restaur.
UE	Localit.	Codi	Classe	Forma	TPQm	TAQm	Fase	Inf	Vor.	Fons	Nan.	Coll	Peu	Car.	P. S.	altr.	NMI	Tot. frag.
1064	99	Africana					1											1
Observacions							fase hist											Restaur.
UE	Localit.	Codi	Classe	Forma	TPQm	TAQm	Fase	Inf	Vor.	Fons	Nan.	Coll	Peu	Car.	P. S.	altr.	NMI	Tot. frag.
1064	177	Gris ibèrica	bol				1	3									3	4
Observacions							fase hist											Restaur.
UE	Localit.	Codi	Classe	Forma	TPQm	TAQm	Fase	Inf	Vor.	Fons	Nan.	Coll	Peu	Car.	P. S.	altr.	NMI	Tot. frag.
1064	177	Gris ibèrica	gerra				6	2	4	2							4	14
Observacions							fase hist											Restaur.
UE	Localit.	Codi	Classe	Forma	TPQm	TAQm	Fase	Inf	Vor.	Fons	Nan.	Coll	Peu	Car.	P. S.	altr.	NMI	Tot. frag.
1064	510	Tegula					6										6	6
Observacions							fase hist											Restaur.
UE	Localit.	Codi	Classe	Forma	TPQm	TAQm	Fase	Inf	Vor.	Fons	Nan.	Coll	Peu	Car.	P. S.	altr.	NMI	Tot. frag.
1064	800	Macrofauna					5										1	5
Observacions							fase hist											Restaur.

UE	Localit.	Codi	Classe	Forma	TPQm	Fase	TAQm	Inf	Vor.	Fons	Nan.	Coll	Peu	Car.	P. S.	altr.	NMI	Tot. frag.	
1065		18	Campaniana A Tardana	lamb.27														1	1
Observacions								fase hist.											Restaur.
UE	Localit.	Codi	Classe	Forma	TPQm	Fase	TAQm	Inf	Vor.	Fons	Nan.	Coll	Peu	Car.	P. S.	altr.	NMI	Tot. frag.	
1065		18	Campaniana A Tardana	lamb.27				22	7	2								6	31
Observacions								fase hist.											Restaur.
UE	Localit.	Codi	Classe	Forma	TPQm	Fase	TAQm	Inf	Vor.	Fons	Nan.	Coll	Peu	Car.	P. S.	altr.	NMI	Tot. frag.	
1065		18	Campaniana A Tardana	lamb 3/A						3								3	3
Observacions								fase hist.											Restaur.
UE	Localit.	Codi	Classe	Forma	TPQm	Fase	TAQm	Inf	Vor.	Fons	Nan.	Coll	Peu	Car.	P. S.	altr.	NMI	Tot. frag.	
1065		18	Campaniana A Tardana	lamb.5/7				11	8									7	19
Observacions								fase hist.											Restaur.
UE	Localit.	Codi	Classe	Forma	TPQm	Fase	TAQm	Inf	Vor.	Fons	Nan.	Coll	Peu	Car.	P. S.	altr.	NMI	Tot. frag.	
1065		20	Campaniana B	lamb.2										1				1	1
Observacions								fase hist.											Restaur.
UE	Localit.	Codi	Classe	Forma	TPQm	Fase	TAQm	Inf	Vor.	Fons	Nan.	Coll	Peu	Car.	P. S.	altr.	NMI	Tot. frag.	
1065		20	Campaniana B	lamb.28						1								1	1
Observacions								fase hist.											Restaur.
UE	Localit.	Codi	Classe	Forma	TPQm	Fase	TAQm	Inf	Vor.	Fons	Nan.	Coll	Peu	Car.	P. S.	altr.	NMI	Tot. frag.	
1065		20	Campaniana B	lamb 3a										1				1	1
Observacions								fase hist.											Restaur.
UE	Localit.	Codi	Classe	Forma	TPQm	Fase	TAQm	Inf	Vor.	Fons	Nan.	Coll	Peu	Car.	P. S.	altr.	NMI	Tot. frag.	
1065		20	Campaniana B	lamb.4						1				1				2	2
Observacions								fase hist.											Restaur.
UE	Localit.	Codi	Classe	Forma	TPQm	Fase	TAQm	Inf	Vor.	Fons	Nan.	Coll	Peu	Car.	P. S.	altr.	NMI	Tot. frag.	
1065		20	Campaniana B	lamb.5						5								4	5
Observacions								fase hist.											Restaur.
UE	Localit.	Codi	Classe	Forma	TPQm	Fase	TAQm	Inf	Vor.	Fons	Nan.	Coll	Peu	Car.	P. S.	altr.	NMI	Tot. frag.	
1065		20	Campaniana B	lamb.8						5	1							5	6
Observacions								fase hist.											Restaur.
Observacions								fase hist.											Restaur.
UE	Localit.	Codi	Classe	Forma	TPQm	Fase	TAQm	Inf	Vor.	Fons	Nan.	Coll	Peu	Car.	P. S.	altr.	NMI	Tot. frag.	
1065		21	Campaniana B- oide	bol						2								2	2
Observacions								fase hist.											Restaur.

Localit.	Codi	Classe	Forma	TPQm	Fase	face hist.	Nº inv.	Inf	Vor.	Fons	Nan.	Coll	Peu	Car.	P. S.	altr.	NMI	Tot. frag.			
1065	21	Campaniana B- oide	lamb.1											1				1	1		
Observacions																			Restaur.		
UE	Localit.	Codi	Classe	Forma	TPQm	Fase <td>face hist.</td> <td>Nº inv.</td> <td>Inf</td> <td>Vor.</td> <td>Fons</td> <td>Nan.</td> <td>Coll</td> <td>Peu</td> <td>Car.</td> <td>P. S.</td> <td>altr.</td> <td>NMI</td> <td>Tot. frag.</td>	face hist.	Nº inv.	Inf	Vor.	Fons	Nan.	Coll	Peu	Car.	P. S.	altr.	NMI	Tot. frag.		
1065	21	Campaniana B- oide	Lamb.11	jojo!			1								1				1	2	
Observacions																				Restaur.	
UE	Localit.	Codi	Classe	Forma	TPQm	Fase <td>face hist.</td> <td>Nº inv.</td> <td>Inf</td> <td>Vor.</td> <td>Fons</td> <td>Nan.</td> <td>Coll</td> <td>Peu</td> <td>Car.</td> <td>P. S.</td> <td>altr.</td> <td>NMI</td> <td>Tot. frag.</td>	face hist.	Nº inv.	Inf	Vor.	Fons	Nan.	Coll	Peu	Car.	P. S.	altr.	NMI	Tot. frag.		
1065	21	Campaniana B- oide	lamb.5					26	6					4					4	36	
Observacions																				Restaur.	
UE	Localit.	Codi	Classe	Forma	TPQm	Fase <td>face hist.</td> <td>Nº inv.</td> <td>Inf</td> <td>Vor.</td> <td>Fons</td> <td>Nan.</td> <td>Coll</td> <td>Peu</td> <td>Car.</td> <td>P. S.</td> <td>altr.</td> <td>NMI</td> <td>Tot. frag.</td>	face hist.	Nº inv.	Inf	Vor.	Fons	Nan.	Coll	Peu	Car.	P. S.	altr.	NMI	Tot. frag.		
1065	21	Campaniana B- oide	lamb.8							1										1	1
Observacions																					Restaur.
UE	Localit.	Codi	Classe	Forma	TPQm	Fase <td>face hist.</td> <td>Nº inv.</td> <td>Inf</td> <td>Vor.</td> <td>Fons</td> <td>Nan.</td> <td>Coll</td> <td>Peu</td> <td>Car.</td> <td>P. S.</td> <td>altr.</td> <td>NMI</td> <td>Tot. frag.</td>	face hist.	Nº inv.	Inf	Vor.	Fons	Nan.	Coll	Peu	Car.	P. S.	altr.	NMI	Tot. frag.		
1065	21	Campaniana B- oide	montagna 127											1						1	1
Observacions																					Restaur.
UE	Localit.	Codi	Classe	Forma	TPQm	Fase <td>face hist.</td> <td>Nº inv.</td> <td>Inf</td> <td>Vor.</td> <td>Fons</td> <td>Nan.</td> <td>Coll</td> <td>Peu</td> <td>Car.</td> <td>P. S.</td> <td>altr.</td> <td>NMI</td> <td>Tot. frag.</td>	face hist.	Nº inv.	Inf	Vor.	Fons	Nan.	Coll	Peu	Car.	P. S.	altr.	NMI	Tot. frag.		
1065	21	Campaniana B- oide	tancada											1						1	1
Observacions																					Restaur.
UE	Localit.	Codi	Classe	Forma	TPQm	Fase <td>face hist.</td> <td>Nº inv.</td> <td>Inf</td> <td>Vor.</td> <td>Fons</td> <td>Nan.</td> <td>Coll</td> <td>Peu</td> <td>Car.</td> <td>P. S.</td> <td>altr.</td> <td>NMI</td> <td>Tot. frag.</td>	face hist.	Nº inv.	Inf	Vor.	Fons	Nan.	Coll	Peu	Car.	P. S.	altr.	NMI	Tot. frag.		
1065	26	Vernís negre ind.	montagna 127							1										1	1
Observacions																					Restaur.
UE	Localit.	Codi	Classe	Forma	TPQm	Fase <td>face hist.</td> <td>Nº inv.</td> <td>Inf</td> <td>Vor.</td> <td>Fons</td> <td>Nan.</td> <td>Coll</td> <td>Peu</td> <td>Car.</td> <td>P. S.</td> <td>altr.</td> <td>NMI</td> <td>Tot. frag.</td>	face hist.	Nº inv.	Inf	Vor.	Fons	Nan.	Coll	Peu	Car.	P. S.	altr.	NMI	Tot. frag.		
1065	26	Vernís negre ind.	joberta					3	1											3	4
Observacions																					Restaur.
UE	Localit.	Codi	Classe	Forma	TPQm	Fase <td>face hist.</td> <td>Nº inv.</td> <td>Inf</td> <td>Vor.</td> <td>Fons</td> <td>Nan.</td> <td>Coll</td> <td>Peu</td> <td>Car.</td> <td>P. S.</td> <td>altr.</td> <td>NMI</td> <td>Tot. frag.</td>	face hist.	Nº inv.	Inf	Vor.	Fons	Nan.	Coll	Peu	Car.	P. S.	altr.	NMI	Tot. frag.		
1065	56	Parets fines tardo-republicanes	base plana segurament corresponent a la																	3	16
Observacions																					Restaur.
UE	Localit.	Codi	Classe	Forma	TPQm	Fase <td>face hist.</td> <td>Nº inv.</td> <td>Inf</td> <td>Vor.</td> <td>Fons</td> <td>Nan.</td> <td>Coll</td> <td>Peu</td> <td>Car.</td> <td>P. S.</td> <td>altr.</td> <td>NMI</td> <td>Tot. frag.</td>	face hist.	Nº inv.	Inf	Vor.	Fons	Nan.	Coll	Peu	Car.	P. S.	altr.	NMI	Tot. frag.		
1065	56	Parets fines tardo-republicanes	I Mayet p.94 L.Millor							2	1									1	3
Observacions																					Restaur.
UE	Localit.	Codi	Classe	Forma	TPQm	Fase <td>face hist.</td> <td>Nº inv.</td> <td>Inf</td> <td>Vor.</td> <td>Fons</td> <td>Nan.</td> <td>Coll</td> <td>Peu</td> <td>Car.</td> <td>P. S.</td> <td>altr.</td> <td>NMI</td> <td>Tot. frag.</td>	face hist.	Nº inv.	Inf	Vor.	Fons	Nan.	Coll	Peu	Car.	P. S.	altr.	NMI	Tot. frag.		
1065	56	Parets fines tardo-republicanes	estudiable																	1	2
Observacions																					Restaur.

Localit.	Codi	Classe	Forma	TPQm	TAQm	Fase	Inf	Vor.	Fons	Nan.	Coll	Peu	Car.	P. S.	altr.	NMI	Tot. frag.
1065	56	Parets fines tardo-republicanes	indeterminada				1									1	1
Observacions							fase hist.									Restaur.	
UE	Localit.	Codi	Classe	Forma	Nº inv.	Inf	Vor.	Fons	Nan.	Coll	Peu	Car.	P. S.	altr.	NMI	Tot. frag.	
1065	56	Parets fines tardo-republicanes	indeterminada													1	1
Observacions							fase hist.									Restaur.	
UE	Localit.	Codi	Classe	Forma	Nº inv.	Inf	Vor.	Fons	Nan.	Coll	Peu	Car.	P. S.	altr.	NMI	Tot. frag.	
1065	56	Parets fines tardo-republicanes	Mayet II			1	1									1	2
Observacions							fase hist.									Restaur.	
UE	Localit.	Codi	Classe	Forma	Nº inv.	Inf	Vor.	Fons	Nan.	Coll	Peu	Car.	P. S.	altr.	NMI	Tot. frag.	
1065	56	Parets fines tardo-republicanes	Mayet II			1	1									1	2
Observacions							fase hist.									Restaur.	
UE	Localit.	Codi	Classe	Forma	Nº inv.	Inf	Vor.	Fons	Nan.	Coll	Peu	Car.	P. S.	altr.	NMI	Tot. frag.	
1065	56	Parets fines tardo-republicanes	tancada													4	9
Observacions							fase hist.									Restaur.	
UE	Localit.	Codi	Classe	Forma	Nº inv.	Inf	Vor.	Fons	Nan.	Coll	Peu	Car.	P. S.	altr.	NMI	Tot. frag.	
1065	64	Cer. comuna itàlica	COM IT 8f													1	1
Observacions							fase hist.									Restaur.	
UE	Localit.	Codi	Classe	Forma	Nº inv.	Inf	Vor.	Fons	Nan.	Coll	Peu	Car.	P. S.	altr.	NMI	Tot. frag.	
1065	64	Cer. comuna itàlica	olla			1	3									1	4
Observacions							fase hist.									Restaur.	
UE	Localit.	Codi	Classe	Forma	Nº inv.	Inf	Vor.	Fons	Nan.	Coll	Peu	Car.	P. S.	altr.	NMI	Tot. frag.	
1065	64	Cer. comuna itàlica	pàtera COM IT 6c													6	16
Observacions							fase hist.									Restaur.	
UE	Localit.	Codi	Classe	Forma	Nº inv.	Inf	Vor.	Fons	Nan.	Coll	Peu	Car.	P. S.	altr.	NMI	Tot. frag.	
1065	64	Cer. comuna itàlica	pàtera COM IT 6g													1	1
Observacions							fase hist.									Restaur.	
UE	Localit.	Codi	Classe	Forma	Nº inv.	Inf	Vor.	Fons	Nan.	Coll	Peu	Car.	P. S.	altr.	NMI	Tot. frag.	
1065	64	Cer. comuna itàlica	pàtera indeterminada			24										1	24
Observacions							fase hist.									Restaur.	
UE	Localit.	Codi	Classe	Forma	Nº inv.	Inf	Vor.	Fons	Nan.	Coll	Peu	Car.	P. S.	altr.	NMI	Tot. frag.	
1065	64	Cer. comuna itàlica	tancada													1	12
Observacions							fase hist.									Restaur.	

Localit.	Codi	Classe	Forma	TPQm	TAQm	Fase	Inf	Vor.	Fons	Nan.	Coll	Peu	Car.	P. S.	altr.	NMI	Tot. frag.		
1065	64	Cer. comuna itàlica	tapadera	COM IT 6e			3										1	3	
Observacions							fase hist.											Restaur.	
UE	Localit.	Codi	Classe	Forma			Nº inv.	Inf	Vor.	Fons	Nan.	Coll	Peu	Car.	P. S.	altr.	NMI	Tot. frag.	
1065	64	Cer. comuna itàlica	tapadora					1										1	1
Observacions							fase hist.												Restaur.
UE	Localit.	Codi	Classe	Forma			Nº inv.	Inf	Vor.	Fons	Nan.	Coll	Peu	Car.	P. S.	altr.	NMI	Tot. frag.	
1065	64	Cer. comuna itàlica	tapadora	COM IT 7a				9										5	9
Observacions							fase hist.												Restaur.
UE	Localit.	Codi	Classe	Forma			Nº inv.	Inf	Vor.	Fons	Nan.	Coll	Peu	Car.	P. S.	altr.	NMI	Tot. frag.	
1065	64	Cer. comuna itàlica	tapadora	COM IT 7b				6										5	6
Observacions							fase hist.												Restaur.
UE	Localit.	Codi	Classe	Forma			Nº inv.	Inf	Vor.	Fons	Nan.	Coll	Peu	Car.	P. S.	altr.	NMI	Tot. frag.	
1065	71	Cer. comuna romana d'engalba roja	bol					1					1					2	2
Observacions							fase hist.												Restaur.
UE	Localit.	Codi	Classe	Forma			Nº inv.	Inf	Vor.	Fons	Nan.	Coll	Peu	Car.	P. S.	altr.	NMI	Tot. frag.	
1065	71	Cer. comuna romana d'engalba roja	gerra					27	4			1						2	32
Observacions							fase hist.												Restaur.
UE	Localit.	Codi	Classe	Forma			Nº inv.	Inf	Vor.	Fons	Nan.	Coll	Peu	Car.	P. S.	altr.	NMI	Tot. frag.	
1065	71	Cer. comuna romana d'engalba roja	gerra										1					1	1
Observacions							fase hist.												Restaur.
UE	Localit.	Codi	Classe	Forma			Nº inv.	Inf	Vor.	Fons	Nan.	Coll	Peu	Car.	P. S.	altr.	NMI	Tot. frag.	
1065	72	Cer. comuna romana d'engalba negra	gerra					17	1			1						1	19
Observacions							fase hist.												Restaur.
UE	Localit.	Codi	Classe	Forma			Nº inv.	Inf	Vor.	Fons	Nan.	Coll	Peu	Car.	P. S.	altr.	NMI	Tot. frag.	
1065	74	Llàntia republicana	llantia															1	1
Observacions							fase hist.												Restaur.
UE	Localit.	Codi	Classe	Forma			Nº inv.	Inf	Vor.	Fons	Nan.	Coll	Peu	Car.	P. S.	altr.	NMI	Tot. frag.	
1065	80	Ungüentari						1	1				2					4	4
Observacions							fase hist.												Restaur.
UE	Localit.	Codi	Classe	Forma			Nº inv.	Inf	Vor.	Fons	Nan.	Coll	Peu	Car.	P. S.	altr.	NMI	Tot. frag.	
1065	82	Grisa emporitana	bol pàtera					4	19	1								18	24
Observacions							fase hist.												Restaur.

Localitat	Codi	Classe	Forma	TPQm	TACm	Fase	Inf	Vor.	Fons	Nan.	Coll	Peu	Car.	P. S.	altr.	NMI	Tot. frag.			
	1065		82Grisa emporitana	gerreta			53	17	3	3							17	76		
Observacions							fase hist.											Restaur.		
UE	Localit.	Codi	Classe	Forma	TPQm	TACm	Fase	Nº inv.	Inf	Vor.	Fons	Nan.	Coll	Peu	Car.	P. S.	altr.	NMI	Tot. frag.	
	1065		85Cer. ibèrica oxidada no decorada.	ampolla								1							1	1
Observacions																			Restaur.	
UE	Localit.	Codi	Classe	Forma	TPQm	TACm	Fase	Nº inv.	Inf	Vor.	Fons	Nan.	Coll	Peu	Car.	P. S.	altr.	NMI	Tot. frag.	
	1065		85Cer. ibèrica oxidada no decorada.	copa									1						1	1
Observacions																			Restaur.	
UE	Localit.	Codi	Classe	Forma	TPQm	TACm	Fase	Nº inv.	Inf	Vor.	Fons	Nan.	Coll	Peu	Car.	P. S.	altr.	NMI	Tot. frag.	
	1065		85Cer. ibèrica oxidada no decorada.	gerra/ tenalla								2							1	2
Observacions																			Restaur.	
UE	Localit.	Codi	Classe	Forma	TPQm	TACm	Fase	Nº inv.	Inf	Vor.	Fons	Nan.	Coll	Peu	Car.	P. S.	altr.	NMI	Tot. frag.	
	1065		85Cer. ibèrica oxidada no decorada.	gran contenidor								92	2						2	94
Observacions																			Restaur.	
UE	Localit.	Codi	Classe	Forma	TPQm	TACm	Fase	Nº inv.	Inf	Vor.	Fons	Nan.	Coll	Peu	Car.	P. S.	altr.	NMI	Tot. frag.	
	1065		85Cer. ibèrica oxidada no decorada.	kalathos								5							5	5
Observacions																			Restaur.	
UE	Localit.	Codi	Classe	Forma	TPQm	TACm	Fase	Nº inv.	Inf	Vor.	Fons	Nan.	Coll	Peu	Car.	P. S.	altr.	NMI	Tot. frag.	
	1065		85Cer. ibèrica oxidada no decorada.	oberta										1					2	2
Observacions																			Restaur.	
UE	Localit.	Codi	Classe	Forma	TPQm	TACm	Fase	Nº inv.	Inf	Vor.	Fons	Nan.	Coll	Peu	Car.	P. S.	altr.	NMI	Tot. frag.	
	1065		85Cer. ibèrica oxidada no decorada.	plat										1					1	1
Observacions																			Restaur.	
UE	Localit.	Codi	Classe	Forma	TPQm	TACm	Fase	Nº inv.	Inf	Vor.	Fons	Nan.	Coll	Peu	Car.	P. S.	altr.	NMI	Tot. frag.	
	1065		85Cer. ibèrica oxidada no decorada.	tancada (gerra)								205	3	8	4				8	220
Observacions																			Restaur.	
UE	Localit.	Codi	Classe	Forma	TPQm	TACm	Fase	Nº inv.	Inf	Vor.	Fons	Nan.	Coll	Peu	Car.	P. S.	altr.	NMI	Tot. frag.	
	1065		85Cer. ibèrica oxidada no decorada.	tenalla								1	1						1	2
Observacions																			Restaur.	
UE	Localit.	Codi	Classe	Forma	TPQm	TACm	Fase	Nº inv.	Inf	Vor.	Fons	Nan.	Coll	Peu	Car.	P. S.	altr.	NMI	Tot. frag.	
	1065		86Cer. ibèrica pintada																0	171
Observacions																			Restaur.	

CE	Locam.	Codi	Classe	Forma	Forma	TPQm	Fase	Nº inv.	Inf	Vor.	Fons	Nan.	Coll	Peu	Car.	P. S.	altr.	NMI	Tot. frag.				
1065		86	Cer. ibèrica pintada																2	2			
Observacions																					Restaur.		
UE	Localit.	Codi	Classe	Forma	Forma	TPQm	Fase	Nº inv.	Inf	Vor.	Fons <td>Nan.</td> <td>Coll</td> <td>Peu</td> <td>Car.</td> <td>P. S.</td> <td>altr.</td> <td>NMI</td> <td>Tot. frag.</td>	Nan.	Coll	Peu	Car.	P. S.	altr.	NMI	Tot. frag.				
1065		86	Cer. ibèrica pintada																	1	1		
Observacions																					Restaur.		
UE	Localit.	Codi	Classe	Forma	Forma	TPQm	Fase	Nº inv.	Inf	Vor.	Fons <td>Nan.</td> <td>Coll</td> <td>Peu</td> <td>Car.</td> <td>P. S.</td> <td>altr.</td> <td>NMI</td> <td>Tot. frag.</td>	Nan.	Coll	Peu	Car.	P. S.	altr.	NMI	Tot. frag.				
1065		86	Cer. ibèrica pintada					2													1	1	
Observacions																					Restaur.		
UE	Localit.	Codi	Classe	Forma	Forma	TPQm	Fase	Nº inv.	Inf	Vor.	Fons <td>Nan.</td> <td>Coll</td> <td>Peu</td> <td>Car.</td> <td>P. S.</td> <td>altr.</td> <td>NMI</td> <td>Tot. frag.</td>	Nan.	Coll	Peu	Car.	P. S.	altr.	NMI	Tot. frag.				
1065		86	Cer. ibèrica pintada					3													1	4	
Observacions																					Restaur.		
UE	Localit.	Codi	Classe	Forma	Forma	TPQm	Fase	Nº inv.	Inf	Vor.	Fons <td>Nan.</td> <td>Coll</td> <td>Peu</td> <td>Car.</td> <td>P. S.</td> <td>altr.</td> <td>NMI</td> <td>Tot. frag.</td>	Nan.	Coll	Peu	Car.	P. S.	altr.	NMI	Tot. frag.				
1065		86	Cer. ibèrica pintada					9													1	1	
Observacions																					Restaur.		
UE	Localit.	Codi	Classe	Forma	Forma	TPQm	Fase	Nº inv.	Inf	Vor.	Fons <td>Nan.</td> <td>Coll</td> <td>Peu</td> <td>Car.</td> <td>P. S.</td> <td>altr.</td> <td>NMI</td> <td>Tot. frag.</td>	Nan.	Coll	Peu	Car.	P. S.	altr.	NMI	Tot. frag.				
1065		86	Cer. ibèrica pintada		bol			11														1	1
Observacions																					Restaur.		
UE	Localit.	Codi	Classe	Forma	Forma	TPQm	Fase	Nº inv.	Inf	Vor.	Fons <td>Nan.</td> <td>Coll</td> <td>Peu</td> <td>Car.</td> <td>P. S.</td> <td>altr.</td> <td>NMI</td> <td>Tot. frag.</td>	Nan.	Coll	Peu	Car.	P. S.	altr.	NMI	Tot. frag.				
1065		86	Cer. ibèrica pintada		cassola			4														1	1
Observacions																					Restaur.		
UE	Localit.	Codi	Classe	Forma	Forma	TPQm	Fase	Nº inv.	Inf	Vor.	Fons <td>Nan.</td> <td>Coll</td> <td>Peu</td> <td>Car.</td> <td>P. S.</td> <td>altr.</td> <td>NMI</td> <td>Tot. frag.</td>	Nan.	Coll	Peu	Car.	P. S.	altr.	NMI	Tot. frag.				
1065		86	Cer. ibèrica pintada		gerro																	1	1
Observacions																					Restaur.		
UE	Localit.	Codi	Classe	Forma	Forma	TPQm	Fase	Nº inv.	Inf	Vor.	Fons <td>Nan.</td> <td>Coll</td> <td>Peu</td> <td>Car.</td> <td>P. S.</td> <td>altr.</td> <td>NMI</td> <td>Tot. frag.</td>	Nan.	Coll	Peu	Car.	P. S.	altr.	NMI	Tot. frag.				
1065		86	Cer. ibèrica pintada		Gerro			5														1	1
Observacions																					Restaur.		
UE	Localit.	Codi	Classe	Forma	Forma	TPQm	Fase	Nº inv.	Inf	Vor.	Fons <td>Nan.</td> <td>Coll</td> <td>Peu</td> <td>Car.</td> <td>P. S.</td> <td>altr.</td> <td>NMI</td> <td>Tot. frag.</td>	Nan.	Coll	Peu	Car.	P. S.	altr.	NMI	Tot. frag.				
1065		86	Cer. ibèrica pintada		Gerro			6														1	1
Observacions																					Restaur.		
UE	Localit.	Codi	Classe	Forma	Forma	TPQm	Fase	Nº inv.	Inf	Vor.	Fons <td>Nan.</td> <td>Coll</td> <td>Peu</td> <td>Car.</td> <td>P. S.</td> <td>altr.</td> <td>NMI</td> <td>Tot. frag.</td>	Nan.	Coll	Peu	Car.	P. S.	altr.	NMI	Tot. frag.				
1065		86	Cer. ibèrica pintada		kalathoide																	11	11
Observacions																					Restaur.		

CE	Localitat	Codi	Classe	Forma	TPQm	Forma	Nº inv.	Inf	Vor.	Fons	Nan.	Coll	Peu	Car.	P. S.	altr.	NMI	Tot. frag.				
1065		86	Cer. ibèrica pintada	kalathoide?														10	10	10		
Observacions					TPQm		Fase		fase hist											Restaur.		
UE	Localit.	Codi	Classe	Forma	TPQm	Forma	Nº inv.	Inf	Vor.	Fons <td>Nan.</td> <td>Coll</td> <td>Peu</td> <td>Car.</td> <td>P. S.</td> <td>altr.</td> <td>NMI</td> <td>Tot. frag.</td>	Nan.	Coll	Peu	Car.	P. S.	altr.	NMI	Tot. frag.				
1065		86	Cer. ibèrica pintada	kalathoide?			1	6												1	6	
Observacions					TPQm		Fase		fase hist												Restaur.	
UE	Localit.	Codi	Classe	Forma	TPQm	Forma	Nº inv.	Inf	Vor.	Fons <td>Nan.</td> <td>Coll</td> <td>Peu</td> <td>Car.</td> <td>P. S.</td> <td>altr.</td> <td>NMI</td> <td>Tot. frag.</td>	Nan.	Coll	Peu	Car.	P. S.	altr.	NMI	Tot. frag.				
1065		86	Cer. ibèrica pintada	kalathoide			12	1													1	1
Observacions					TPQm		Fase		fase hist												Restaur.	
UE	Localit.	Codi	Classe	Forma	TPQm	Forma	Nº inv.	Inf	Vor.	Fons <td>Nan.</td> <td>Coll</td> <td>Peu</td> <td>Car.</td> <td>P. S.</td> <td>altr.</td> <td>NMI</td> <td>Tot. frag.</td>	Nan.	Coll	Peu	Car.	P. S.	altr.	NMI	Tot. frag.				
1065		86	Cer. ibèrica pintada	kalathoide			7	1													1	1
Observacions					TPQm		Fase		fase hist												Restaur.	
UE	Localit.	Codi	Classe	Forma	TPQm	Forma	Nº inv.	Inf	Vor.	Fons <td>Nan.</td> <td>Coll</td> <td>Peu</td> <td>Car.</td> <td>P. S.</td> <td>altr.</td> <td>NMI</td> <td>Tot. frag.</td>	Nan.	Coll	Peu	Car.	P. S.	altr.	NMI	Tot. frag.				
1065		86	Cer. ibèrica pintada	kalathoide			8	1													1	1
Observacions					TPQm		Fase		fase hist												Restaur.	
UE	Localit.	Codi	Classe	Forma	TPQm	Forma	Nº inv.	Inf	Vor.	Fons <td>Nan.</td> <td>Coll</td> <td>Peu</td> <td>Car.</td> <td>P. S.</td> <td>altr.</td> <td>NMI</td> <td>Tot. frag.</td>	Nan.	Coll	Peu	Car.	P. S.	altr.	NMI	Tot. frag.				
1065		86	Cer. ibèrica pintada	vas amfoiroide				1													1	1
Observacions					TPQm		Fase		fase hist												Restaur.	
UE	Localit.	Codi	Classe	Forma	TPQm	Forma	Nº inv.	Inf	Vor.	Fons <td>Nan.</td> <td>Coll</td> <td>Peu</td> <td>Car.</td> <td>P. S.</td> <td>altr.</td> <td>NMI</td> <td>Tot. frag.</td>	Nan.	Coll	Peu	Car.	P. S.	altr.	NMI	Tot. frag.				
1065		86	Cer. ibèrica pintada	vas amfoiroide			10														1	1
Observacions					TPQm		Fase		fase hist												Restaur.	
UE	Localit.	Codi	Classe	Forma	TPQm	Forma	Nº inv.	Inf	Vor.	Fons <td>Nan.</td> <td>Coll</td> <td>Peu</td> <td>Car.</td> <td>P. S.</td> <td>altr.</td> <td>NMI</td> <td>Tot. frag.</td>	Nan.	Coll	Peu	Car.	P. S.	altr.	NMI	Tot. frag.				
1065		87	Cer. ibèrica engalba blanca	tancada				138	12	4	9	1									12	164
Observacions					TPQm	-100	Fase		fase hist												Restaur.	
UE	Localit.	Codi	Classe	Forma	TPQm	Forma	Nº inv.	Inf	Vor.	Fons <td>Nan.</td> <td>Coll</td> <td>Peu</td> <td>Car.</td> <td>P. S.</td> <td>altr.</td> <td>NMI</td> <td>Tot. frag.</td>	Nan.	Coll	Peu	Car.	P. S.	altr.	NMI	Tot. frag.				
1065		87	Cer. ibèrica engalba blanca	tancada										1							1	1
Observacions					TPQm		Fase		fase hist												Restaur.	
UE	Localit.	Codi	Classe	Forma	TPQm	Forma	Nº inv.	Inf	Vor.	Fons <td>Nan.</td> <td>Coll</td> <td>Peu</td> <td>Car.</td> <td>P. S.</td> <td>altr.</td> <td>NMI</td> <td>Tot. frag.</td>	Nan.	Coll	Peu	Car.	P. S.	altr.	NMI	Tot. frag.				
1065		96	Itàlica				130				6	15	5								3	156
Observacions					TPQm	PASTA TIPO 1	Fase		fase hist												Restaur.	
UE	Localit.	Codi	Classe	Forma	TPQm	Forma	Nº inv.	Inf	Vor.	Fons <td>Nan.</td> <td>Coll</td> <td>Peu</td> <td>Car.</td> <td>P. S.</td> <td>altr.</td> <td>NMI</td> <td>Tot. frag.</td>	Nan.	Coll	Peu	Car.	P. S.	altr.	NMI	Tot. frag.				
1065		96	Itàlica					19													1	20
Observacions					TPQm	PASTA AMARILLENTA	Fase		fase hist												Restaur.	

CE	Locamr.	Codi	Classe	Forma	Forma	Forma	Nº inv.	Inf	Vor.	Fons	Nan.	Coll	Peu	Car.	P. S.	altr.	NMI	Tot. frag.	
1065		96	Itàlica					23									1	23	
Observacions				TPQm			Fase		fase hist.									Restaur.	
UE	Localit.	Codi	Classe		Forma		Nº inv.	Inf	Vor.	Fons <td>Nan.</td> <td>Coll</td> <td>Peu</td> <td>Car.</td> <td>P. S.</td> <td>altr.</td> <td>NMI</td> <td>Tot. frag.</td>	Nan.	Coll	Peu	Car.	P. S.	altr.	NMI	Tot. frag.	
1065		96	Itàlica		BRUNDISIO		2		1									1	1
Observacions				TPQm			Fase		fase hist.									Restaur.	
UE	Localit.	Codi	Classe		Forma		Nº inv.	Inf	Vor.	Fons <td>Nan.</td> <td>Coll</td> <td>Peu</td> <td>Car.</td> <td>P. S.</td> <td>altr.</td> <td>NMI</td> <td>Tot. frag.</td>	Nan.	Coll	Peu	Car.	P. S.	altr.	NMI	Tot. frag.	
1065		96	Itàlica		DR. 1A				1									1	1
Observacions			PASTA TIPO 1	TPQm			Fase		fase hist.									Restaur.	
UE	Localit.	Codi	Classe		Forma		Nº inv.	Inf	Vor.	Fons <td>Nan.</td> <td>Coll</td> <td>Peu</td> <td>Car.</td> <td>P. S.</td> <td>altr.</td> <td>NMI</td> <td>Tot. frag.</td>	Nan.	Coll	Peu	Car.	P. S.	altr.	NMI	Tot. frag.	
1065		96	Itàlica		DR. 1A		8		1									1	1
Observacions				TPQm			Fase		fase hist.									Restaur.	
UE	Localit.	Codi	Classe		Forma		Nº inv.	Inf	Vor.	Fons <td>Nan.</td> <td>Coll</td> <td>Peu</td> <td>Car.</td> <td>P. S.</td> <td>altr.</td> <td>NMI</td> <td>Tot. frag.</td>	Nan.	Coll	Peu	Car.	P. S.	altr.	NMI	Tot. frag.	
1065		96	Itàlica		DR. 1A		3		1									1	1
Observacions				TPQm			Fase		fase hist.									Restaur.	
UE	Localit.	Codi	Classe		Forma		Nº inv.	Inf	Vor.	Fons <td>Nan.</td> <td>Coll</td> <td>Peu</td> <td>Car.</td> <td>P. S.</td> <td>altr.</td> <td>NMI</td> <td>Tot. frag.</td>	Nan.	Coll	Peu	Car.	P. S.	altr.	NMI	Tot. frag.	
1065		96	Itàlica		DR. 6A		1		1									1	1
Observacions				TPQm			Fase		fase hist.									Restaur.	
UE	Localit.	Codi	Classe		Forma		Nº inv.	Inf	Vor.	Fons <td>Nan.</td> <td>Coll</td> <td>Peu</td> <td>Car.</td> <td>P. S.</td> <td>altr.</td> <td>NMI</td> <td>Tot. frag.</td>	Nan.	Coll	Peu	Car.	P. S.	altr.	NMI	Tot. frag.	
1065		96	Itàlica		GRECOITALICA		7		1	2								1	3
Observacions				TPQm			Fase		fase hist.									Restaur.	
UE	Localit.	Codi	Classe		Forma		Nº inv.	Inf	Vor.	Fons <td>Nan.</td> <td>Coll</td> <td>Peu</td> <td>Car.</td> <td>P. S.</td> <td>altr.</td> <td>NMI</td> <td>Tot. frag.</td>	Nan.	Coll	Peu	Car.	P. S.	altr.	NMI	Tot. frag.	
1065		96	Itàlica		GRECOITALICA		6		1									1	1
Observacions				TPQm			Fase		fase hist.									Restaur.	
UE	Localit.	Codi	Classe		Forma		Nº inv.	Inf	Vor.	Fons <td>Nan.</td> <td>Coll</td> <td>Peu</td> <td>Car.</td> <td>P. S.</td> <td>altr.</td> <td>NMI</td> <td>Tot. frag.</td>	Nan.	Coll	Peu	Car.	P. S.	altr.	NMI	Tot. frag.	
1065		96	Itàlica		LAMBOGLIA 2		4	5	1	3								2	4
Observacions				TPQm			Fase		fase hist.									Restaur.	
UE	Localit.	Codi	Classe		Forma		Nº inv.	Inf	Vor.	Fons <td>Nan.</td> <td>Coll</td> <td>Peu</td> <td>Car.</td> <td>P. S.</td> <td>altr.</td> <td>NMI</td> <td>Tot. frag.</td>	Nan.	Coll	Peu	Car.	P. S.	altr.	NMI	Tot. frag.	
1065		96	Itàlica		OVOIDE		9		1		1							1	3
Observacions			PASTA AMARILLENTO	TPQm			Fase		fase hist.									Restaur.	
UE	Localit.	Codi	Classe		Forma		Nº inv.	Inf	Vor.	Fons <td>Nan.</td> <td>Coll</td> <td>Peu</td> <td>Car.</td> <td>P. S.</td> <td>altr.</td> <td>NMI</td> <td>Tot. frag.</td>	Nan.	Coll	Peu	Car.	P. S.	altr.	NMI	Tot. frag.	
1065		99	Africana		FICHA				1									1	1
Observacions				TPQm			Fase		fase hist.									Restaur.	

UE	Localit.	Codi	Classe	Forma	Nº inv.	Inf	Vor.	Fons	Nan.	Coll	Peu	Car.	P. S.	altr.	NMI	Tot. frag.	
1065		102	Indeterminada			86			3		2					2	91
Observacions				TPQm		Fase		fase hist									Restaur.
UE	Localit.	Codi	Classe	Forma	Nº inv.	Inf	Vor.	Fons	Nan.	Coll	Peu	Car.	P. S.	altr.	NMI	Tot. frag.	
1065		102	Indeterminada		10			1								1	1
Observacions				TPQm		Fase		fase hist									Restaur.
UE	Localit.	Codi	Classe	Forma	Nº inv.	Inf	Vor.	Fons	Nan.	Coll	Peu	Car.	P. S.	altr.	NMI	Tot. frag.	
1065		165	Indeterminada	tancada		1										1	1
Observacions				TPQm -100		Fase		fase hist									Restaur.
UE	Localit.	Codi	Classe	Forma	Nº inv.	Inf	Vor.	Fons	Nan.	Coll	Peu	Car.	P. S.	altr.	NMI	Tot. frag.	
1065		177	Gris ibèrica	bol pàtera		1	1	1								1	3
Observacions				TPQm -100		Fase		fase hist									Restaur.
UE	Localit.	Codi	Classe	Forma	Nº inv.	Inf	Vor.	Fons	Nan.	Coll	Peu	Car.	P. S.	altr.	NMI	Tot. frag.	
1065		177	Gris ibèrica	gerra		24	1	3								1	28
Observacions				TPQm -100		Fase		fase hist									Restaur.
UE	Localit.	Codi	Classe	Forma	Nº inv.	Inf	Vor.	Fons	Nan.	Coll	Peu	Car.	P. S.	altr.	NMI	Tot. frag.	
1065		177	Gris ibèrica	gerreta				1								1	1
Observacions				TPQm -100		Fase		fase hist									Restaur.
UE	Localit.	Codi	Classe	Forma	Nº inv.	Inf	Vor.	Fons	Nan.	Coll	Peu	Car.	P. S.	altr.	NMI	Tot. frag.	
1065		178	Cer. grollera a torn ibèrica	oberta				1								1	1
Observacions				TPQm -100		Fase		fase hist									Restaur.
UE	Localit.	Codi	Classe	Forma	Nº inv.	Inf	Vor.	Fons	Nan.	Coll	Peu	Car.	P. S.	altr.	NMI	Tot. frag.	
1065		178	Cer. grollera a torn ibèrica	oberta					1							1	1
Observacions				TPQm -100		Fase		fase hist									Restaur.
UE	Localit.	Codi	Classe	Forma	Nº inv.	Inf	Vor.	Fons	Nan.	Coll	Peu	Car.	P. S.	altr.	NMI	Tot. frag.	
1065		178	Cer. grollera a torn ibèrica	olla		63	16	4		1						14	84
Observacions				TPQm -100		Fase		fase hist									Restaur.
UE	Localit.	Codi	Classe	Forma	Nº inv.	Inf	Vor.	Fons	Nan.	Coll	Peu	Car.	P. S.	altr.	NMI	Tot. frag.	
1065		178	Cer. grollera a torn ibèrica	tapadora				5		1						5	6
Observacions				TPQm -100		Fase		fase hist									Restaur.
UE	Localit.	Codi	Classe	Forma	Nº inv.	Inf	Vor.	Fons	Nan.	Coll	Peu	Car.	P. S.	altr.	NMI	Tot. frag.	
1065		178	Cer. grollera a torn ibèrica	urna						1						1	1
Observacions				TPQm -100		Fase		fase hist									Restaur.

Localit.	Codi	Classe	Forma	TPQm	Fase	Inf	Vor.	Fons	Nan.	Coll	Peu	Car.	P. S.	altr.	NMI	Tot. frag.	Restaur.	
1065	300	Bronze	arandela			5											5	5
Observacions						face hist												Restaur.
UE	Localit.	Codi	Classe	Forma	Nº inv.	Inf	Vor.	Fons	Nan.	Coll	Peu	Car.	P. S.	altr.	NMI	Tot. frag.	Restaur.	
1065	300	Bronze	botó			1											1	1
Observacions						face hist												Restaur.
UE	Localit.	Codi	Classe	Forma	Nº inv.	Inf	Vor.	Fons	Nan.	Coll	Peu	Car.	P. S.	altr.	NMI	Tot. frag.	Restaur.	
1065	300	Bronze	indeterminat			3											3	3
Observacions						face hist												Restaur.
UE	Localit.	Codi	Classe	Forma	Nº inv.	Inf	Vor.	Fons	Nan.	Coll	Peu	Car.	P. S.	altr.	NMI	Tot. frag.	Restaur.	
1065	300	Bronze	indeterminada			3											3	3
Observacions						face hist												Restaur.
UE	Localit.	Codi	Classe	Forma	Nº inv.	Inf	Vor.	Fons	Nan.	Coll	Peu	Car.	P. S.	altr.	NMI	Tot. frag.	Restaur.	
1065	301	Ferro	clau			2											2	2
Observacions						face hist												Restaur.
UE	Localit.	Codi	Classe	Forma	Nº inv.	Inf	Vor.	Fons	Nan.	Coll	Peu	Car.	P. S.	altr.	NMI	Tot. frag.	Restaur.	
1065	301	Ferro	informe			2											2	2
Observacions						face hist												Restaur.
UE	Localit.	Codi	Classe	Forma	Nº inv.	Inf	Vor.	Fons	Nan.	Coll	Peu	Car.	P. S.	altr.	NMI	Tot. frag.	Restaur.	
1065	306	Escòria				2											2	2
Observacions						face hist												Restaur.
UE	Localit.	Codi	Classe	Forma	Nº inv.	Inf	Vor.	Fons	Nan.	Coll	Peu	Car.	P. S.	altr.	NMI	Tot. frag.	Restaur.	
1065	307	Numismàtica				2											2	2
Observacions						face hist												Restaur.
UE	Localit.	Codi	Classe	Forma	Nº inv.	Inf	Vor.	Fons	Nan.	Coll	Peu	Car.	P. S.	altr.	NMI	Tot. frag.	Restaur.	
1065	404	Marbre	motllura			1											1	1
Observacions						face hist												Restaur.
UE	Localit.	Codi	Classe	Forma	Nº inv.	Inf	Vor.	Fons	Nan.	Coll	Peu	Car.	P. S.	altr.	NMI	Tot. frag.	Restaur.	
1065	601	Os treballat	arandela			1											1	1
Observacions						face hist												Restaur.
UE	Localit.	Codi	Classe	Forma	Nº inv.	Inf	Vor.	Fons	Nan.	Coll	Peu	Car.	P. S.	altr.	NMI	Tot. frag.	Restaur.	
1065	800	Macrofauna				204											1	204
Observacions						face hist												Restaur.

Localit.	Codi	Classe	Forma	TPQm	TAQm	Fase	Inf	Vor.	Fons	Nan.	Coll	Peu	Car.	P. S.	altr.	NMI	Tot. frag.	
1067	18	Campaniana A Tardana	Lamb. 27 o 25				1	1					1				1	3
Observacions		cercles concèntrics blancs		TPQm	TAQm	Fase	fase hist.											Restaur.
UE	Localit.	Codi	Classe	Forma	Nº inv.	Inf	Vor.	Fons	Nan.	Coll	Peu	Car.	P. S.	altr.	NMI	Tot. frag.		
1067	18	Campaniana A Tardana	Lamb. 5				9	3				1				3	13	
Observacions				TPQm	TAQm	Fase	fase hist.											Restaur.
UE	Localit.	Codi	Classe	Forma	Nº inv.	Inf	Vor.	Fons	Nan.	Coll	Peu	Car.	P. S.	altr.	NMI	Tot. frag.		
1067	21	Campaniana B- oide	Lamb. 2, sèrie 1240 Mo				1									1	1	
Observacions				TPQm	TAQm	Fase	fase hist.											Restaur.
UE	Localit.	Codi	Classe	Forma	Nº inv.	Inf	Vor.	Fons	Nan.	Coll	Peu	Car.	P. S.	altr.	NMI	Tot. frag.		
1067	21	Campaniana B- oide	Lamb. 5				8	1			1					1	10	
Observacions				TPQm	TAQm	Fase	fase hist.											Restaur.
UE	Localit.	Codi	Classe	Forma	Nº inv.	Inf	Vor.	Fons	Nan.	Coll	Peu	Car.	P. S.	altr.	NMI	Tot. frag.		
1067	21	Campaniana B- oide	Lamb. 8								1					1	1	
Observacions				TPQm	TAQm	Fase	fase hist.											Restaur.
UE	Localit.	Codi	Classe	Forma	Nº inv.	Inf	Vor.	Fons	Nan.	Coll	Peu	Car.	P. S.	altr.	NMI	Tot. frag.		
1067	27	Cer. grisa de imitació vernís negre	bol-copa					3								1	3	
Observacions		nansa aplicada vora Montagna 127		TPQm	TAQm	Fase	fase hist.											Restaur.
UE	Localit.	Codi	Classe	Forma	Nº inv.	Inf	Vor.	Fons	Nan.	Coll	Peu	Car.	P. S.	altr.	NMI	Tot. frag.		
1067	27	Cer. grisa de imitació vernís negre	Lamb. 1					1								1	1	
Observacions				TPQm	TAQm	Fase	fase hist.											Restaur.
UE	Localit.	Codi	Classe	Forma	Nº inv.	Inf	Vor.	Fons	Nan.	Coll	Peu	Car.	P. S.	altr.	NMI	Tot. frag.		
1067	27	Cer. grisa de imitació vernís negre	pàtera								1					1	1	
Observacions				TPQm	TAQm	Fase	fase hist.											Restaur.
UE	Localit.	Codi	Classe	Forma	Nº inv.	Inf	Vor.	Fons	Nan.	Coll	Peu	Car.	P. S.	altr.	NMI	Tot. frag.		
1067	56	Parets fines tardo-republicanes	Mayet XVIII				1	1								2	2	
Observacions		-25		TPQm	TAQm	Fase	fase hist.											Restaur.
UE	Localit.	Codi	Classe	Forma	Nº inv.	Inf	Vor.	Fons	Nan.	Coll	Peu	Car.	P. S.	altr.	NMI	Tot. frag.		
1067	56	Parets fines tardo-republicanes	tancada				4				1					4	5	
Observacions		superfície engalbada		TPQm	TAQm	Fase	fase hist.											Restaur.
UE	Localit.	Codi	Classe	Forma	Nº inv.	Inf	Vor.	Fons	Nan.	Coll	Peu	Car.	P. S.	altr.	NMI	Tot. frag.		
1067	64	Cer. comuna itàlica	COM IT 6c				5	3								4	8	
Observacions				TPQm	TAQm	Fase	fase hist.											Restaur.

SE	Locam.	Codi	Classe	Forma	Nº inv.	Inf	Vor.	Fons	Nan.	Coll	Peu	Car.	P. S.	altr.	NMI	Tot. frag.			
		1067		64 Cer. comuna itàlica	tapadora							3	2			2	5		
Observacions					TPQm		face hist										Restaur.		
UE	Localit.	Codi	Classe	Forma	Nº inv.	Inf	Vor.	Fons	Nan.	Coll	Peu	Car.	P. S.	altr.	NMI	Tot. frag.			
		1067		71 Cer. comuna romana d'engalba roja	bol							16	4			1	3	21	
Observacions					TPQm	-100	face hist											Restaur.	
UE	Localit.	Codi	Classe	Forma	Nº inv.	Inf	Vor.	Fons	Nan.	Coll	Peu	Car.	P. S.	altr.	NMI	Tot. frag.			
		1067		71 Cer. comuna romana d'engalba roja	gerra							75	2	8	4		8	89	
Observacions					TPQm	-100	face hist											Restaur.	
UE	Localit.	Codi	Classe	Forma	Nº inv.	Inf	Vor.	Fons	Nan.	Coll	Peu	Car.	P. S.	altr.	NMI	Tot. frag.			
		1067		71 Cer. comuna romana d'engalba roja	tancada											1		1	
Observacions					TPQm	-100	face hist											Restaur.	
UE	Localit.	Codi	Classe	Forma	Nº inv.	Inf	Vor.	Fons	Nan.	Coll	Peu	Car.	P. S.	altr.	NMI	Tot. frag.			
		1067		72 Cer. comuna romana d'engalba negra	bol											4		4	
Observacions					TPQm	-100	face hist											Restaur.	
UE	Localit.	Codi	Classe	Forma	Nº inv.	Inf	Vor.	Fons	Nan.	Coll	Peu	Car.	P. S.	altr.	NMI	Tot. frag.			
		1067		72 Cer. comuna romana d'engalba negra	gerra							3				1		2	5
Observacions					TPQm	-100	face hist											Restaur.	
UE	Localit.	Codi	Classe	Forma	Nº inv.	Inf	Vor.	Fons	Nan.	Coll	Peu	Car.	P. S.	altr.	NMI	Tot. frag.			
		1067		82 Grisa emporitana	gerra							9	1	2				2	12
Observacions					TPQm	-100	face hist											Restaur.	
UE	Localit.	Codi	Classe	Forma	Nº inv.	Inf	Vor.	Fons	Nan.	Coll	Peu	Car.	P. S.	altr.	NMI	Tot. frag.			
		1067		85 Cer. ibèrica oxidada no decorada.	bol											1		1	
Observacions					TPQm	-100	face hist											Restaur.	
UE	Localit.	Codi	Classe	Forma	Nº inv.	Inf	Vor.	Fons	Nan.	Coll	Peu	Car.	P. S.	altr.	NMI	Tot. frag.			
		1067		85 Cer. ibèrica oxidada no decorada.	copa											3		2	3
Observacions					TPQm	-100	face hist											Restaur.	
UE	Localit.	Codi	Classe	Forma	Nº inv.	Inf	Vor.	Fons	Nan.	Coll	Peu	Car.	P. S.	altr.	NMI	Tot. frag.			
		1067		85 Cer. ibèrica oxidada no decorada.	gran contenedor							38	2			1		2	41
Observacions					TPQm	-100	face hist											Restaur.	
UE	Localit.	Codi	Classe	Forma	Nº inv.	Inf	Vor.	Fons	Nan.	Coll	Peu	Car.	P. S.	altr.	NMI	Tot. frag.			
		1067		85 Cer. ibèrica oxidada no decorada.	plat											1		1	
Observacions					TPQm	-100	face hist											Restaur.	

CE	Locam.	Codi	Classe	Forma	Nº inv.	Inf	Vor.	Fons	Nan.	Coll	Peu	Car.	P. S.	altr.	NMI	Tot. frag.
1067		85	Cer. ibèrica oxidada no decorada.	tancada		95	2	4	3						4	104
Observacions				TPQm -100	Fase	fase hist.										Restaur.
UE	Localit.	Codi	Classe	Forma	Nº inv.	Inf	Vor.	Fons	Nan.	Coll	Peu	Car.	P. S.	altr.	NMI	Tot. frag.
1067		85	Cer. ibèrica oxidada no decorada.	tancada								1			1	1
Observacions				TPQm -100	Fase	fase hist.										Restaur.
UE	Localit.	Codi	Classe	Forma	Nº inv.	Inf	Vor.	Fons	Nan.	Coll	Peu	Car.	P. S.	altr.	NMI	Tot. frag.
1067		86	Cer. ibèrica pintada		35											35
Observacions				TPQm	Fase	fase hist.										Restaur.
UE	Localit.	Codi	Classe	Forma	Nº inv.	Inf	Vor.	Fons	Nan.	Coll	Peu	Car.	P. S.	altr.	NMI	Tot. frag.
1067		86	Cer. ibèrica pintada					4							4	4
Observacions				TPQm	Fase	fase hist.										Restaur.
UE	Localit.	Codi	Classe	Forma	Nº inv.	Inf	Vor.	Fons	Nan.	Coll	Peu	Car.	P. S.	altr.	NMI	Tot. frag.
1067		86	Cer. ibèrica pintada						2						2	2
Observacions				TPQm	Fase	fase hist.										Restaur.
UE	Localit.	Codi	Classe	Forma	Nº inv.	Inf	Vor.	Fons	Nan.	Coll	Peu	Car.	P. S.	altr.	NMI	Tot. frag.
1067		86	Cer. ibèrica pintada		2		1								1	1
Observacions				TPQm	Fase	fase hist.										Restaur.
UE	Localit.	Codi	Classe	Forma	Nº inv.	Inf	Vor.	Fons	Nan.	Coll	Peu	Car.	P. S.	altr.	NMI	Tot. frag.
1067		86	Cer. ibèrica pintada	forma oberta		3									3	3
Observacions				TPQm	Fase	fase hist.										Restaur.
UE	Localit.	Codi	Classe	Forma	Nº inv.	Inf	Vor.	Fons	Nan.	Coll	Peu	Car.	P. S.	altr.	NMI	Tot. frag.
1067		86	Cer. ibèrica pintada	gerro		2									2	2
Observacions				TPQm	Fase	fase hist.										Restaur.
UE	Localit.	Codi	Classe	Forma	Nº inv.	Inf	Vor.	Fons	Nan.	Coll	Peu	Car.	P. S.	altr.	NMI	Tot. frag.
1067		86	Cer. ibèrica pintada	kalathoide		1									1	1
Observacions				TPQm	Fase	fase hist.										Restaur.
UE	Localit.	Codi	Classe	Forma	Nº inv.	Inf	Vor.	Fons	Nan.	Coll	Peu	Car.	P. S.	altr.	NMI	Tot. frag.
1067		86	Cer. ibèrica pintada	plat o bol		1									1	1
Observacions				TPQm	Fase	fase hist.										Restaur.
UE	Localit.	Codi	Classe	Forma	Nº inv.	Inf	Vor.	Fons	Nan.	Coll	Peu	Car.	P. S.	altr.	NMI	Tot. frag.
1067		86	Cer. ibèrica pintada	tapadora	1										1	1
Observacions				TPQm	Fase	fase hist.										Restaur.

Localit.	Codi	Classe	Forma	TPQm	-100	TAQm	-50	Fase	Inf	Vor.	Fons	Nan.	Coll	Peu	Car.	P. S.	altr.	NMI	Tot. frag.					
1067	87	Cer. ibérica engalba blanca	gerra						13	1	2								2	16				
Observacions									fase hist											Restaur.				
UE	Localit.	Codi	Classe	Forma	TPQm	-100	TAQm	-50	Fase	Nº inv.	Inf	Vor.	Fons	Nan.	Coll	Peu	Car.	P. S.	altr.	NMI	Tot. frag.			
1067	96	Itàlica								11											1	11		
Observacions										fase hist												Restaur.		
UE	Localit.	Codi	Classe	Forma	TPQm	-100	TAQm	-50	Fase	Nº inv.	Inf	Vor.	Fons	Nan.	Coll	Peu	Car.	P. S.	altr.	NMI	Tot. frag.			
1067	96	Itàlica								2					1							1	3	
Observacions										fase hist													Restaur.	
UE	Localit.	Codi	Classe	Forma	TPQm	-100	TAQm	-50	Fase	Nº inv.	Inf	Vor.	Fons	Nan.	Coll	Peu	Car.	P. S.	altr.	NMI	Tot. frag.			
1067	96	Itàlica								2													1	2
Observacions										fase hist														Restaur.
UE	Localit.	Codi	Classe	Forma	TPQm	-100	TAQm	-50	Fase	Nº inv.	Inf	Vor.	Fons	Nan.	Coll	Peu	Car.	P. S.	altr.	NMI	Tot. frag.			
1067	96	Itàlica								4													1	1
Observacions										fase hist														Restaur.
UE	Localit.	Codi	Classe	Forma	TPQm	-100	TAQm	-50	Fase	Nº inv.	Inf	Vor.	Fons	Nan.	Coll	Peu	Car.	P. S.	altr.	NMI	Tot. frag.			
1067	96	Itàlica								1													1	1
Observacions										fase hist														Restaur.
UE	Localit.	Codi	Classe	Forma	TPQm	-100	TAQm	-50	Fase	Nº inv.	Inf	Vor.	Fons	Nan.	Coll	Peu	Car.	P. S.	altr.	NMI	Tot. frag.			
1067	98	Bética								3													1	1
Observacions										fase hist														Restaur.
UE	Localit.	Codi	Classe	Forma	TPQm	-100	TAQm	-50	Fase	Nº inv.	Inf	Vor.	Fons	Nan.	Coll	Peu	Car.	P. S.	altr.	NMI	Tot. frag.			
1067	102	Indeterminada								2													1	1
Observacions										fase hist														Restaur.
UE	Localit.	Codi	Classe	Forma	TPQm	-100	TAQm	-50	Fase	Nº inv.	Inf	Vor.	Fons	Nan.	Coll	Peu	Car.	P. S.	altr.	NMI	Tot. frag.			
1067	102	Indeterminada								48													1	48
Observacions										fase hist														Restaur.
UE	Localit.	Codi	Classe	Forma	TPQm	-100	TAQm	-50	Fase	Nº inv.	Inf	Vor.	Fons	Nan.	Coll	Peu	Car.	P. S.	altr.	NMI	Tot. frag.			
1067	177	Gris ibérica								2													2	4
Observacions										fase hist														Restaur.
UE	Localit.	Codi	Classe	Forma	TPQm	-100	TAQm	-50	Fase	Nº inv.	Inf	Vor.	Fons	Nan.	Coll	Peu	Car.	P. S.	altr.	NMI	Tot. frag.			
1067	177	Gris ibérica								1													1	1
Observacions										fase hist														Restaur.

Localitat	Codi	Classe	Forma	TPQm	TAQm	Fase	Inf	Vor.	Fons	Nan.	Coll	Peu	Car.	P. S.	altr.	NMI	Tot. frag.		
1067	177	Gris ibèrica	tancada				10	1									1	12	
Observacions				TPQm -100	TAQm -50	Fase	fase hist.											Restaur.	
UE	Localitat	Codi	Classe	Forma	TPQm	TAQm	Fase	Inf	Vor.	Fons	Nan.	Coll	Peu	Car.	P. S.	altr.	NMI	Tot. frag.	
1067	178	Cer. grollera a torn ibèrica	oberta						1									1	1
Observacions				TPQm -100	TAQm -50	Fase	fase hist.											Restaur.	
UE	Localitat	Codi	Classe	Forma	TPQm	TAQm	Fase	Inf	Vor.	Fons	Nan.	Coll	Peu	Car.	P. S.	altr.	NMI	Tot. frag.	
1067	178	Cer. grollera a torn ibèrica	olla					35	8	4								8	47
Observacions				TPQm -100	TAQm -50	Fase	fase hist.											Restaur.	
UE	Localitat	Codi	Classe	Forma	TPQm	TAQm	Fase	Inf	Vor.	Fons	Nan.	Coll	Peu	Car.	P. S.	altr.	NMI	Tot. frag.	
1067	306	Escòria							1									1	1
Observacions				TPQm -100	TAQm -50	Fase	fase hist.											Restaur.	
UE	Localitat	Codi	Classe	Forma	TPQm	TAQm	Fase	Inf	Vor.	Fons	Nan.	Coll	Peu	Car.	P. S.	altr.	NMI	Tot. frag.	
1067	504	Guixeria						2										2	2
Observacions				TPQm -100	TAQm -50	Fase	fase hist.											Restaur.	
UE	Localitat	Codi	Classe	Forma	TPQm	TAQm	Fase	Inf	Vor.	Fons	Nan.	Coll	Peu	Car.	P. S.	altr.	NMI	Tot. frag.	
1067	800	Macrofauna						49										1	49
Observacions				TPQm -100	TAQm -50	Fase	fase hist.											Restaur.	
UE	Localitat	Codi	Classe	Forma	TPQm	TAQm	Fase	Inf	Vor.	Fons	Nan.	Coll	Peu	Car.	P. S.	altr.	NMI	Tot. frag.	
1068	71	Cer. comuna romana d'engalba roja	gerra				2	1										1	3
Observacions				TPQm 1300	TAQm 1500	Fase	fase hist.											Restaur.	
UE	Localitat	Codi	Classe	Forma	TPQm	TAQm	Fase	Inf	Vor.	Fons	Nan.	Coll	Peu	Car.	P. S.	altr.	NMI	Tot. frag.	
1068	71	Cer. comuna romana d'engalba roja	gerra					1										1	1
Observacions				TPQm 1300	TAQm 1500	Fase	fase hist.											Restaur.	
UE	Localitat	Codi	Classe	Forma	TPQm	TAQm	Fase	Inf	Vor.	Fons	Nan.	Coll	Peu	Car.	P. S.	altr.	NMI	Tot. frag.	
1068	71	Cer. comuna romana d'engalba roja	tancada				2											1	2
Observacions				TPQm 1300	TAQm 1500	Fase	fase hist.											Restaur.	
UE	Localitat	Codi	Classe	Forma	TPQm	TAQm	Fase	Inf	Vor.	Fons	Nan.	Coll	Peu	Car.	P. S.	altr.	NMI	Tot. frag.	
1068	85	Cer. ibèrica oxidada no decorada.	gran contenedor				3											1	3
Observacions				TPQm 1300	TAQm 1500	Fase	fase hist.											Restaur.	
UE	Localitat	Codi	Classe	Forma	TPQm	TAQm	Fase	Inf	Vor.	Fons	Nan.	Coll	Peu	Car.	P. S.	altr.	NMI	Tot. frag.	
1068	85	Cer. ibèrica oxidada no decorada.	tapadora															1	1
Observacions				TPQm 1300	TAQm 1500	Fase	fase hist.											Restaur.	

CE	Locam.	Codi	Classe	Forma	Nº inv.	Inf	Vor.	Fons	Nan.	Coll	Peu	Car.	P. S.	altr.	NMI	Tot. frag.
1068		86	Cer. ibèrica pintada			1										1
Observacions				TPQm		Fase		fase hist.								Restaur.
UE	Localit.	Codi	Classe	Forma	Nº inv.	Inf	Vor.	Fons	Nan.	Coll	Peu	Car.	P. S.	altr.	NMI	Tot. frag.
1068		96	Itàlica			1										1
Observacions			PASTA TIPO 1	TPQm		Fase		fase hist.								Restaur.
UE	Localit.	Codi	Classe	Forma	Nº inv.	Inf	Vor.	Fons	Nan.	Coll	Peu	Car.	P. S.	altr.	NMI	Tot. frag.
1068		127	Oxidada medieval cristinana	tancada		19										1
Observacions				TPQm	1300	Fase		fase hist.								Restaur.
UE	Localit.	Codi	Classe	Forma	Nº inv.	Inf	Vor.	Fons	Nan.	Coll	Peu	Car.	P. S.	altr.	NMI	Tot. frag.
1068		128	Grisa medieval cristiana	gerra		2										2
Observacions				TPQm	1300	Fase		fase hist.								Restaur.
UE	Localit.	Codi	Classe	Forma	Nº inv.	Inf	Vor.	Fons	Nan.	Coll	Peu	Car.	P. S.	altr.	NMI	Tot. frag.
1068		128	Grisa medieval cristiana	olla		3										3
Observacions				TPQm	1300	Fase		fase hist.								Restaur.
UE	Localit.	Codi	Classe	Forma	Nº inv.	Inf	Vor.	Fons	Nan.	Coll	Peu	Car.	P. S.	altr.	NMI	Tot. frag.
1068		129	Oxidada vidrada medieval cristiana	tancada		3										1
Observacions				TPQm	1500	Fase		fase hist.								Restaur.
UE	Localit.	Codi	Classe	Forma	Nº inv.	Inf	Vor.	Fons	Nan.	Coll	Peu	Car.	P. S.	altr.	NMI	Tot. frag.
1068		133	Vidrada verd i manganès cristiana	tancada		1										1
Observacions				TPQm	1500	Fase		fase hist.								Restaur.
UE	Localit.	Codi	Classe	Forma	Nº inv.	Inf	Vor.	Fons	Nan.	Coll	Peu	Car.	P. S.	altr.	NMI	Tot. frag.
1068		139	Vidrada blanc i reflex metàl.lic	plat		1										1
Observacions				TPQm	1300	Fase		fase hist.								Restaur.
UE	Localit.	Codi	Classe	Forma	Nº inv.	Inf	Vor.	Fons	Nan.	Coll	Peu	Car.	P. S.	altr.	NMI	Tot. frag.
1068		140	Pintada medieval cristiana	gerra		3										3
Observacions				TPQm	1300	Fase		fase hist.								Restaur.
UE	Localit.	Codi	Classe	Forma	Nº inv.	Inf	Vor.	Fons	Nan.	Coll	Peu	Car.	P. S.	altr.	NMI	Tot. frag.
1068		177	Gris ibèrica	tancada		1										1
Observacions				TPQm	1300	Fase		fase hist.								Restaur.
UE	Localit.	Codi	Classe	Forma	Nº inv.	Inf	Vor.	Fons	Nan.	Coll	Peu	Car.	P. S.	altr.	NMI	Tot. frag.
1068		178	Cer. grollera a torn ibèrica	olla		2										1
Observacions				TPQm	1300	Fase		fase hist.								Restaur.

Localit.	Codi	Classe	Forma	TPQm	1300	TAQm	1500	Fase	Inf	Vor.	Fons	Nan.	Coll	Peu	Car.	P. S.	altr.	NMI	Tot. frag.		
1068	512	Teula àrab							5										5	5	
Observacions									fase hist.											Restaur.	
UE	Localit.	Codi	Classe	Forma					Nº inv.											Tot. frag.	
1068	800	Macrofauna							6											1	6
Observacions									fase hist.											Restaur.	
UE	Localit.	Codi	Classe	Forma					Nº inv.											Tot. frag.	
1069	18	Campaniana A Tardana	bol						1											1	1
Observacions									fase hist.											Restaur.	
UE	Localit.	Codi	Classe	Forma					Nº inv.											Tot. frag.	
1069	18	Campaniana A Tardana	Lamb. 6						1											1	1
Observacions									fase hist.											Restaur.	
UE	Localit.	Codi	Classe	Forma					Nº inv.											Tot. frag.	
1069	18	Campaniana A Tardana	pàtera						3	1										1	4
Observacions									fase hist.											Restaur.	
UE	Localit.	Codi	Classe	Forma					Nº inv.											Tot. frag.	
1069	20	Campaniana B	BOL						1											1	1
Observacions									fase hist.											Restaur.	
UE	Localit.	Codi	Classe	Forma					Nº inv.											Tot. frag.	
1069	20	Campaniana B	Lamb. 5/7						3											1	3
Observacions									fase hist.											Restaur.	
UE	Localit.	Codi	Classe	Forma					Nº inv.											Tot. frag.	
1069	21	Campaniana B- oide	Lamb. 1						1						2					1	3
Observacions									fase hist.											Restaur.	
UE	Localit.	Codi	Classe	Forma					Nº inv.											Tot. frag.	
1069	21	Campaniana B- oide	Lamb. 5						8	3					1					3	12
Observacions									fase hist.											Restaur.	
UE	Localit.	Codi	Classe	Forma					Nº inv.											Tot. frag.	
1069	37	T.S. hispànica tardana	oberta						1											1	1
Observacions									fase hist.											Restaur.	
UE	Localit.	Codi	Classe	Forma					Nº inv.											Tot. frag.	
1069	56	Parets fines tardo-republicanes	Mayet II						7	4	2									5	13
Observacions									fase hist.											Restaur.	

Localitat	Codi	Classe	Forma	TPQm	TAQm	Fase	Inf	Vor.	Fons	Nan.	Coll	Peu	Car.	P. S.	altr.	NMI	Tot. frag.	
1069	64	Cer. comuna itàlica	COM IT 7a				2	1		1							1	4
Observacions							fase hist.											Restaur.
1069	64	Cer. comuna itàlica	olla					1									1	1
Observacions							fase hist.											Restaur.
1069	64	Cer. comuna itàlica	pàtera-cassola						3								2	4
Observacions							fase hist.											Restaur.
1069	72	Cer. comuna romana d'engalba negra	bol	TPQm 1300	TAQm 1500	Fase											1	1
Observacions							fase hist.											Restaur.
1069	72	Cer. comuna romana d'engalba negra	bol	TPQm 1300	TAQm 1500	Fase											3	3
Observacions							fase hist.											Restaur.
1069	72	Cer. comuna romana d'engalba negra	gerra	TPQm 1300	TAQm 1500	Fase	14	3									3	17
Observacions							fase hist.											Restaur.
1069	72	Cer. comuna romana d'engalba negra	tancada	TPQm 1300	TAQm 1500	Fase			8								1	8
Observacions							fase hist.											Restaur.
1069	82	Grisa emporitana	bol pàtera	TPQm 1300	TAQm 1500	Fase											1	1
Observacions							fase hist.											Restaur.
1069	82	Grisa emporitana	gerra	TPQm 1300	TAQm 1500	Fase	12	5	2	1							5	20
Observacions							fase hist.											Restaur.
1069	85	Cer. ibèrica oxidada no decorada.	gerra	TPQm 1300	TAQm 1500	Fase											2	60
Observacions							fase hist.											Restaur.
1069	85	Cer. ibèrica oxidada no decorada.	gran contenidor	TPQm 1300	TAQm 1500	Fase											2	15
Observacions							fase hist.											Restaur.

UE	Localit.	Codi	Classe	Forma	TPQm	TAQm	Fase	Inf	Vor.	Fons	Nan.	Coll	Peu	Car.	P. S.	altr.	NMI	Tot. frag.	
1069		85	Cer. ibèrica oxidada no decorada.	gran contenidor				4										3	4
Observacions								fase hist											Restaur.
UE	Localit.	Codi	Classe	Forma	TPQm	TAQm	Fase <td>Inf</td> <td>Vor.</td> <td>Fons</td> <td>Nan.</td> <td>Coll</td> <td>Peu</td> <td>Car.</td> <td>P. S.</td> <td>altr.</td> <td>NMI</td> <td>Tot. frag.</td>	Inf	Vor.	Fons	Nan.	Coll	Peu	Car.	P. S.	altr.	NMI	Tot. frag.	
1069		87	Cer. ibèrica engalba blanca	tancada				7						1				1	8
Observacions					TPQm 1300	TAQm 1500	Fase	fase hist											Restaur.
UE	Localit.	Codi	Classe	Forma	TPQm	TAQm	Fase <td>Inf</td> <td>Vor.</td> <td>Fons</td> <td>Nan.</td> <td>Coll</td> <td>Peu</td> <td>Car.</td> <td>P. S.</td> <td>altr.</td> <td>NMI</td> <td>Tot. frag.</td>	Inf	Vor.	Fons	Nan.	Coll	Peu	Car.	P. S.	altr.	NMI	Tot. frag.	
1069		96	Itàlica					6						1				1	7
Observacions			PASTA TIPO 1		TPQm	TAQm	Fase	fase hist											Restaur.
UE	Localit.	Codi	Classe	Forma	TPQm	TAQm	Fase <td>Inf</td> <td>Vor.</td> <td>Fons</td> <td>Nan.</td> <td>Coll</td> <td>Peu</td> <td>Car.</td> <td>P. S.</td> <td>altr.</td> <td>NMI</td> <td>Tot. frag.</td>	Inf	Vor.	Fons	Nan.	Coll	Peu	Car.	P. S.	altr.	NMI	Tot. frag.	
1069		96	Itàlica					2										1	2
Observacions			APULA		TPQm	TAQm	Fase	fase hist											Restaur.
UE	Localit.	Codi	Classe	Forma	TPQm	TAQm	Fase <td>Inf</td> <td>Vor.</td> <td>Fons</td> <td>Nan.</td> <td>Coll</td> <td>Peu</td> <td>Car.</td> <td>P. S.</td> <td>altr.</td> <td>NMI</td> <td>Tot. frag.</td>	Inf	Vor.	Fons	Nan.	Coll	Peu	Car.	P. S.	altr.	NMI	Tot. frag.	
1069		96	Itàlica					3										1	3
Observacions			NO VOLCÁNICA		TPQm	TAQm	Fase	fase hist											Restaur.
UE	Localit.	Codi	Classe	Forma	TPQm	TAQm	Fase <td>Inf</td> <td>Vor.</td> <td>Fons</td> <td>Nan.</td> <td>Coll</td> <td>Peu</td> <td>Car.</td> <td>P. S.</td> <td>altr.</td> <td>NMI</td> <td>Tot. frag.</td>	Inf	Vor.	Fons	Nan.	Coll	Peu	Car.	P. S.	altr.	NMI	Tot. frag.	
1069		102	Indeterminada					5										1	5
Observacions					TPQm	TAQm	Fase	fase hist											Restaur.
UE	Localit.	Codi	Classe	Forma	TPQm	TAQm	Fase <td>Inf</td> <td>Vor.</td> <td>Fons</td> <td>Nan.</td> <td>Coll</td> <td>Peu</td> <td>Car.</td> <td>P. S.</td> <td>altr.</td> <td>NMI</td> <td>Tot. frag.</td>	Inf	Vor.	Fons	Nan.	Coll	Peu	Car.	P. S.	altr.	NMI	Tot. frag.	
1069		128	Grisa medieval cristiana	tancada				2										2	2
Observacions					TPQm 1300	TAQm 1500	Fase	fase hist											Restaur.
UE	Localit.	Codi	Classe	Forma	TPQm	TAQm	Fase <td>Inf</td> <td>Vor.</td> <td>Fons</td> <td>Nan.</td> <td>Coll</td> <td>Peu</td> <td>Car.</td> <td>P. S.</td> <td>altr.</td> <td>NMI</td> <td>Tot. frag.</td>	Inf	Vor.	Fons	Nan.	Coll	Peu	Car.	P. S.	altr.	NMI	Tot. frag.	
1069		129	Oxidada vidrada medieval cristiana	oberta				1										1	1
Observacions					TPQm 1300	TAQm 1500	Fase	fase hist											Restaur.
UE	Localit.	Codi	Classe	Forma	TPQm	TAQm	Fase <td>Inf</td> <td>Vor.</td> <td>Fons</td> <td>Nan.</td> <td>Coll</td> <td>Peu</td> <td>Car.</td> <td>P. S.</td> <td>altr.</td> <td>NMI</td> <td>Tot. frag.</td>	Inf	Vor.	Fons	Nan.	Coll	Peu	Car.	P. S.	altr.	NMI	Tot. frag.	
1069		129	Oxidada vidrada medieval cristiana	tancada				1										1	1
Observacions					TPQm 1300	TAQm 1500	Fase	fase hist											Restaur.
UE	Localit.	Codi	Classe	Forma	TPQm	TAQm	Fase <td>Inf</td> <td>Vor.</td> <td>Fons</td> <td>Nan.</td> <td>Coll</td> <td>Peu</td> <td>Car.</td> <td>P. S.</td> <td>altr.</td> <td>NMI</td> <td>Tot. frag.</td>	Inf	Vor.	Fons	Nan.	Coll	Peu	Car.	P. S.	altr.	NMI	Tot. frag.	
1069		130	Oxidada vidrada medieval cristiana de jolla					1										1	1
Observacions					TPQm 1300	TAQm 1500	Fase	fase hist											Restaur.
UE	Localit.	Codi	Classe	Forma	TPQm	TAQm	Fase <td>Inf</td> <td>Vor.</td> <td>Fons</td> <td>Nan.</td> <td>Coll</td> <td>Peu</td> <td>Car.</td> <td>P. S.</td> <td>altr.</td> <td>NMI</td> <td>Tot. frag.</td>	Inf	Vor.	Fons	Nan.	Coll	Peu	Car.	P. S.	altr.	NMI	Tot. frag.	
1069		141	Llàntries medievals cristianes	llàntria vidrada										1				1	1
Observacions					TPQm 1300	TAQm 1500	Fase	fase hist											Restaur.

Localit.	Codi	Classe	Forma	TPQm	TAQm	Fase	Inf	Vor.	Fons	Nan.	Coll	Peu	Car.	P. S.	altr.	NMI	Tot. frag.	
1069	177	Gris ibèrica	bol														1	
Observacions				1300	1500		1	1									Restaur.	
UE	Localit.	Codi	Classe	Forma	TPQm	TAQm	Fase <td>Inf</td> <td>Vor.</td> <td>Fons</td> <td>Nan.</td> <td>Coll</td> <td>Peu</td> <td>Car.</td> <td>P. S.</td> <td>altr.</td> <td>NMI</td> <td>Tot. frag.</td>	Inf	Vor.	Fons	Nan.	Coll	Peu	Car.	P. S.	altr.	NMI	Tot. frag.
1069	177	Gris ibèrica	bol pàtera															2
Observacions				1300	1500		1	1										Restaur.
UE	Localit.	Codi	Classe	Forma	TPQm	TAQm	Fase <td>Inf</td> <td>Vor.</td> <td>Fons</td> <td>Nan.</td> <td>Coll</td> <td>Peu</td> <td>Car.</td> <td>P. S.</td> <td>altr.</td> <td>NMI</td> <td>Tot. frag.</td>	Inf	Vor.	Fons	Nan.	Coll	Peu	Car.	P. S.	altr.	NMI	Tot. frag.
1069	177	Gris ibèrica	gerra															5
Observacions				1300	1500		5											Restaur.
UE	Localit.	Codi	Classe	Forma	TPQm	TAQm	Fase <td>Inf</td> <td>Vor.</td> <td>Fons</td> <td>Nan.</td> <td>Coll</td> <td>Peu</td> <td>Car.</td> <td>P. S.</td> <td>altr.</td> <td>NMI</td> <td>Tot. frag.</td>	Inf	Vor.	Fons	Nan.	Coll	Peu	Car.	P. S.	altr.	NMI	Tot. frag.
1069	178	Cer. grollera a torn ibèrica	olla															31
Observacions				1300	1500		31	9			1							9
UE	Localit.	Codi	Classe	Forma	TPQm	TAQm	Fase <td>Inf</td> <td>Vor.</td> <td>Fons</td> <td>Nan.</td> <td>Coll</td> <td>Peu</td> <td>Car.</td> <td>P. S.</td> <td>altr.</td> <td>NMI</td> <td>Tot. frag.</td>	Inf	Vor.	Fons	Nan.	Coll	Peu	Car.	P. S.	altr.	NMI	Tot. frag.
1069	178	Cer. grollera a torn ibèrica	tapadora															1
Observacions				1300	1500													Restaur.
UE	Localit.	Codi	Classe	Forma	TPQm	TAQm	Fase <td>Inf</td> <td>Vor.</td> <td>Fons</td> <td>Nan.</td> <td>Coll</td> <td>Peu</td> <td>Car.</td> <td>P. S.</td> <td>altr.</td> <td>NMI</td> <td>Tot. frag.</td>	Inf	Vor.	Fons	Nan.	Coll	Peu	Car.	P. S.	altr.	NMI	Tot. frag.
1069	205	Disc retallat a torn																1
Observacions																		Restaur.
UE	Localit.	Codi	Classe	Forma	TPQm	TAQm	Fase <td>Inf</td> <td>Vor.</td> <td>Fons</td> <td>Nan.</td> <td>Coll</td> <td>Peu</td> <td>Car.</td> <td>P. S.</td> <td>altr.</td> <td>NMI</td> <td>Tot. frag.</td>	Inf	Vor.	Fons	Nan.	Coll	Peu	Car.	P. S.	altr.	NMI	Tot. frag.
1069	301	Ferro	clau															3
Observacions				1300	1500		3											Restaur.
UE	Localit.	Codi	Classe	Forma	TPQm	TAQm	Fase <td>Inf</td> <td>Vor.</td> <td>Fons</td> <td>Nan.</td> <td>Coll</td> <td>Peu</td> <td>Car.</td> <td>P. S.</td> <td>altr.</td> <td>NMI</td> <td>Tot. frag.</td>	Inf	Vor.	Fons	Nan.	Coll	Peu	Car.	P. S.	altr.	NMI	Tot. frag.
1069	512	Teula àrab																3
Observacions				1300	1500													Restaur.
UE	Localit.	Codi	Classe	Forma	TPQm	TAQm	Fase <td>Inf</td> <td>Vor.</td> <td>Fons</td> <td>Nan.</td> <td>Coll</td> <td>Peu</td> <td>Car.</td> <td>P. S.</td> <td>altr.</td> <td>NMI</td> <td>Tot. frag.</td>	Inf	Vor.	Fons	Nan.	Coll	Peu	Car.	P. S.	altr.	NMI	Tot. frag.
1069	800	Macrofauna																10
Observacions				1300	1500		10											Restaur.
UE	Localit.	Codi	Classe	Forma	TPQm	TAQm	Fase <td>Inf</td> <td>Vor.</td> <td>Fons</td> <td>Nan.</td> <td>Coll</td> <td>Peu</td> <td>Car.</td> <td>P. S.</td> <td>altr.</td> <td>NMI</td> <td>Tot. frag.</td>	Inf	Vor.	Fons	Nan.	Coll	Peu	Car.	P. S.	altr.	NMI	Tot. frag.
1071																		1
Observacions				1650	1850													Restaur.
UE	Localit.	Codi	Classe	Forma	TPQm	TAQm	Fase <td>Inf</td> <td>Vor.</td> <td>Fons</td> <td>Nan.</td> <td>Coll</td> <td>Peu</td> <td>Car.</td> <td>P. S.</td> <td>altr.</td> <td>NMI</td> <td>Tot. frag.</td>	Inf	Vor.	Fons	Nan.	Coll	Peu	Car.	P. S.	altr.	NMI	Tot. frag.
1071																		4
Observacions				1650	1850													Restaur.
UE	Localit.	Codi	Classe	Forma	TPQm	TAQm	Fase <td>Inf</td> <td>Vor.</td> <td>Fons</td> <td>Nan.</td> <td>Coll</td> <td>Peu</td> <td>Car.</td> <td>P. S.</td> <td>altr.</td> <td>NMI</td> <td>Tot. frag.</td>	Inf	Vor.	Fons	Nan.	Coll	Peu	Car.	P. S.	altr.	NMI	Tot. frag.
1071																		4
Observacions				1650	1850													Restaur.

Localit.	Codi	Classe	Forma	TPQm	Fase	TAQm	Inf	Vor.	Fons	Nan.	Coll	Peu	Car.	P. S.	altr.	NMI	Tot. frag.	
1071	18	Campaniana A Tardana	Lamb. 5				1										1	
Observacions							fase hist										Restaur.	
UE	Localit.	Codi	Classe	Forma	Nº inv.	Fase	TAQm	Inf	Vor.	Fons <td>Nan.</td> <td>Coll</td> <td>Peu</td> <td>Car.</td> <td>P. S.</td> <td>altr.</td> <td>NMI</td> <td>Tot. frag.</td>	Nan.	Coll	Peu	Car.	P. S.	altr.	NMI	Tot. frag.
1071	21	Campaniana B- oide	Lamb. 5					1	2								2	3
Observacions								fase hist									Restaur.	
UE	Localit.	Codi	Classe	Forma	Nº inv.	Fase	TAQm	Inf	Vor.	Fons <td>Nan.</td> <td>Coll</td> <td>Peu</td> <td>Car.</td> <td>P. S.</td> <td>altr.</td> <td>NMI</td> <td>Tot. frag.</td>	Nan.	Coll	Peu	Car.	P. S.	altr.	NMI	Tot. frag.
1071	27	Cer. grisa de imitació vernís negre	bol					1						1			2	2
Observacions								fase hist									Restaur.	
UE	Localit.	Codi	Classe	Forma	Nº inv.	Fase	TAQm	Inf	Vor.	Fons <td>Nan.</td> <td>Coll</td> <td>Peu</td> <td>Car.</td> <td>P. S.</td> <td>altr.</td> <td>NMI</td> <td>Tot. frag.</td>	Nan.	Coll	Peu	Car.	P. S.	altr.	NMI	Tot. frag.
1071	27	Cer. grisa de imitació vernís negre	pàtera					2									1	2
Observacions								fase hist									Restaur.	
UE	Localit.	Codi	Classe	Forma	Nº inv.	Fase	TAQm	Inf	Vor.	Fons <td>Nan.</td> <td>Coll</td> <td>Peu</td> <td>Car.</td> <td>P. S.</td> <td>altr.</td> <td>NMI</td> <td>Tot. frag.</td>	Nan.	Coll	Peu	Car.	P. S.	altr.	NMI	Tot. frag.
1071	56	Parets fines tardo-republicanes	Mayet II					1									1	1
Observacions								fase hist									Restaur.	
UE	Localit.	Codi	Classe	Forma	Nº inv.	Fase	TAQm	Inf	Vor.	Fons <td>Nan.</td> <td>Coll</td> <td>Peu</td> <td>Car.</td> <td>P. S.</td> <td>altr.</td> <td>NMI</td> <td>Tot. frag.</td>	Nan.	Coll	Peu	Car.	P. S.	altr.	NMI	Tot. frag.
1071	56	Parets fines tardo-republicanes	tancada					2									2	2
Observacions								fase hist									Restaur.	
UE	Localit.	Codi	Classe	Forma	Nº inv.	Fase	TAQm	Inf	Vor.	Fons <td>Nan.</td> <td>Coll</td> <td>Peu</td> <td>Car.</td> <td>P. S.</td> <td>altr.</td> <td>NMI</td> <td>Tot. frag.</td>	Nan.	Coll	Peu	Car.	P. S.	altr.	NMI	Tot. frag.
1071	64	Cer. comuna itàlica	cassola-pàtera							2							2	2
Observacions								fase hist									Restaur.	
UE	Localit.	Codi	Classe	Forma	Nº inv.	Fase	TAQm	Inf	Vor.	Fons <td>Nan.</td> <td>Coll</td> <td>Peu</td> <td>Car.</td> <td>P. S.</td> <td>altr.</td> <td>NMI</td> <td>Tot. frag.</td>	Nan.	Coll	Peu	Car.	P. S.	altr.	NMI	Tot. frag.
1071	71	Cer. comuna romana d'engalba roja	bol					4									3	4
Observacions								fase hist									Restaur.	
UE	Localit.	Codi	Classe	Forma	Nº inv.	Fase	TAQm	Inf	Vor.	Fons <td>Nan.</td> <td>Coll</td> <td>Peu</td> <td>Car.</td> <td>P. S.</td> <td>altr.</td> <td>NMI</td> <td>Tot. frag.</td>	Nan.	Coll	Peu	Car.	P. S.	altr.	NMI	Tot. frag.
1071	71	Cer. comuna romana d'engalba roja	gerra					20	1		3		1				2	25
Observacions								1850									Restaur.	
UE	Localit.	Codi	Classe	Forma	Nº inv.	Fase	TAQm	Inf	Vor.	Fons <td>Nan.</td> <td>Coll</td> <td>Peu</td> <td>Car.</td> <td>P. S.</td> <td>altr.</td> <td>NMI</td> <td>Tot. frag.</td>	Nan.	Coll	Peu	Car.	P. S.	altr.	NMI	Tot. frag.
1071	71	Cer. comuna romana d'engalba roja	oberta											1			1	1
Observacions								1850						estudiable			Restaur.	
UE	Localit.	Codi	Classe	Forma	Nº inv.	Fase	TAQm	Inf	Vor.	Fons <td>Nan.</td> <td>Coll</td> <td>Peu</td> <td>Car.</td> <td>P. S.</td> <td>altr.</td> <td>NMI</td> <td>Tot. frag.</td>	Nan.	Coll	Peu	Car.	P. S.	altr.	NMI	Tot. frag.
1071	72	Cer. comuna romana d'engalba negra	bol								3						3	3
Observacions								1850						fase hist			Restaur.	

Localit.	Codi	Classe	Forma	TPQm	TAQm	Fase	Inf	Vor.	Fons	Nan.	Coll	Peu	Car.	P. S.	altr.	NMI	Tot. frag.	
1071	72	Cer. comuna romana d'engaliba negra	gerra	1650	1850		6			1						1	8	
Observacions																		
UE	Localit.	Codi	Classe	Forma	TPQm	TAQm	Fase	Inf	Vor.	Fons <td>Nan.</td> <td>Coll</td> <td>Peu</td> <td>Car.</td> <td>P. S.</td> <td>altr.</td> <td>NMI</td> <td>Tot. frag.</td>	Nan.	Coll	Peu	Car.	P. S.	altr.	NMI	Tot. frag.
1071	82	Grisa emporitana	bol					1									1	1
Observacions																		
UE	Localit.	Codi	Classe	Forma	TPQm	TAQm	Fase	Inf	Vor.	Fons <td>Nan.</td> <td>Coll</td> <td>Peu</td> <td>Car.</td> <td>P. S.</td> <td>altr.</td> <td>NMI</td> <td>Tot. frag.</td>	Nan.	Coll	Peu	Car.	P. S.	altr.	NMI	Tot. frag.
1071	82	Grisa emporitana	gerra					1						1			1	3
Observacions																		
UE	Localit.	Codi	Classe	Forma	TPQm	TAQm	Fase	Inf	Vor.	Fons <td>Nan.</td> <td>Coll</td> <td>Peu</td> <td>Car.</td> <td>P. S.</td> <td>altr.</td> <td>NMI</td> <td>Tot. frag.</td>	Nan.	Coll	Peu	Car.	P. S.	altr.	NMI	Tot. frag.
1071	85	Cer. ibèrica oxidada no decorada.						9	1	1	1						1	12
Observacions																		
UE	Localit.	Codi	Classe	Forma	TPQm	TAQm	Fase	Inf	Vor.	Fons <td>Nan.</td> <td>Coll</td> <td>Peu</td> <td>Car.</td> <td>P. S.</td> <td>altr.</td> <td>NMI</td> <td>Tot. frag.</td>	Nan.	Coll	Peu	Car.	P. S.	altr.	NMI	Tot. frag.
1071	85	Cer. ibèrica oxidada no decorada.	gerra											1			1	1
Observacions																		
UE	Localit.	Codi	Classe	Forma	TPQm	TAQm	Fase	Inf	Vor.	Fons <td>Nan.</td> <td>Coll</td> <td>Peu</td> <td>Car.</td> <td>P. S.</td> <td>altr.</td> <td>NMI</td> <td>Tot. frag.</td>	Nan.	Coll	Peu	Car.	P. S.	altr.	NMI	Tot. frag.
1071	85	Cer. ibèrica oxidada no decorada.	gran contenidor					7									1	8
Observacions																		
UE	Localit.	Codi	Classe	Forma	TPQm	TAQm	Fase	Inf	Vor.	Fons <td>Nan.</td> <td>Coll</td> <td>Peu</td> <td>Car.</td> <td>P. S.</td> <td>altr.</td> <td>NMI</td> <td>Tot. frag.</td>	Nan.	Coll	Peu	Car.	P. S.	altr.	NMI	Tot. frag.
1071	86	Cer. ibèrica pintada						5									1	5
Observacions																		
UE	Localit.	Codi	Classe	Forma	TPQm	TAQm	Fase	Inf	Vor.	Fons <td>Nan.</td> <td>Coll</td> <td>Peu</td> <td>Car.</td> <td>P. S.</td> <td>altr.</td> <td>NMI</td> <td>Tot. frag.</td>	Nan.	Coll	Peu	Car.	P. S.	altr.	NMI	Tot. frag.
1071	86	Cer. ibèrica pintada	patera llavi vertical							1							1	1
Observacions																		
UE	Localit.	Codi	Classe	Forma	TPQm	TAQm	Fase	Inf	Vor.	Fons <td>Nan.</td> <td>Coll</td> <td>Peu</td> <td>Car.</td> <td>P. S.</td> <td>altr.</td> <td>NMI</td> <td>Tot. frag.</td>	Nan.	Coll	Peu	Car.	P. S.	altr.	NMI	Tot. frag.
1071	86	Cer. ibèrica pintada	plat o bol							1							1	1
Observacions																		
UE	Localit.	Codi	Classe	Forma	TPQm	TAQm	Fase	Inf	Vor.	Fons <td>Nan.</td> <td>Coll</td> <td>Peu</td> <td>Car.</td> <td>P. S.</td> <td>altr.</td> <td>NMI</td> <td>Tot. frag.</td>	Nan.	Coll	Peu	Car.	P. S.	altr.	NMI	Tot. frag.
1071	86	Cer. ibèrica pintada	tapadora											1			1	1
Observacions																		
UE	Localit.	Codi	Classe	Forma	TPQm	TAQm	Fase	Inf	Vor.	Fons <td>Nan.</td> <td>Coll</td> <td>Peu</td> <td>Car.</td> <td>P. S.</td> <td>altr.</td> <td>NMI</td> <td>Tot. frag.</td>	Nan.	Coll	Peu	Car.	P. S.	altr.	NMI	Tot. frag.
1071	86	Cer. ibèrica pintada	vas amfoide											1			1	1
Observacions																		

Localit.	Codi	Classe	Forma	TPQm	1650	TAQm	1850	Fase	Inf	Vor.	Fons	Nan.	Coll	Peu	Car.	P. S.	altr.	NMI	Tot. frag.	Restaur.		
1071	87	Cer. ibèrica engalba blanca	gerra						1											1	1	
Observacions									fase hist												Restaur.	
UE	Localit.	Codi	Classe	Forma	TPQm	1650	TAQm	1850	Fase	Nº inv.	Inf	Vor.	Fons	Nan.	Coll	Peu	Car.	P. S.	altr.	NMI	Tot. frag.	
1071	96	Itàlica									1										1	2
Observacions											fase hist											Restaur.
UE	Localit.	Codi	Classe	Forma	TPQm	1650	TAQm	1850	Fase	Nº inv.	Inf	Vor.	Fons	Nan.	Coll	Peu	Car.	P. S.	altr.	NMI	Tot. frag.	
1071	96	Itàlica		OVOIDE							1											1
Observacions											fase hist											Restaur.
UE	Localit.	Codi	Classe	Forma	TPQm	1650	TAQm	1850	Fase	Nº inv.	Inf	Vor.	Fons	Nan.	Coll	Peu	Car.	P. S.	altr.	NMI	Tot. frag.	
1071	98	Bètica		DR. 1C						1												1
Observacions											fase hist											Restaur.
UE	Localit.	Codi	Classe	Forma	TPQm	1650	TAQm	1850	Fase	Nº inv.	Inf	Vor.	Fons	Nan.	Coll	Peu	Car.	P. S.	altr.	NMI	Tot. frag.	
1071	102	Indeterminada									6											1
Observacions											fase hist											Restaur.
UE	Localit.	Codi	Classe	Forma	TPQm	1650	TAQm	1850	Fase	Nº inv.	Inf	Vor.	Fons	Nan.	Coll	Peu	Car.	P. S.	altr.	NMI	Tot. frag.	
1071	109	Vidrada verd i manganès sota coberta	tancada								1											1
Observacions											fase hist											Restaur.
UE	Localit.	Codi	Classe	Forma	TPQm	1650	TAQm	1850	Fase	Nº inv.	Inf	Vor.	Fons	Nan.	Coll	Peu	Car.	P. S.	altr.	NMI	Tot. frag.	
1071	112	Vidrada manganès sota coberta	safo								3											1
Observacions											fase hist											Restaur.
UE	Localit.	Codi	Classe	Forma	TPQm	1650	TAQm	1850	Fase	Nº inv.	Inf	Vor.	Fons	Nan.	Coll	Peu	Car.	P. S.	altr.	NMI	Tot. frag.	
1071	112	Vidrada manganès sota coberta	tancada																			1
Observacions											fase hist											Restaur.
UE	Localit.	Codi	Classe	Forma	TPQm	1650	TAQm	1850	Fase	Nº inv.	Inf	Vor.	Fons	Nan.	Coll	Peu	Car.	P. S.	altr.	NMI	Tot. frag.	
1071	117	Vidrada verd i manganès	safo								1											1
Observacions											fase hist											Restaur.
UE	Localit.	Codi	Classe	Forma	TPQm	1650	TAQm	1850	Fase	Nº inv.	Inf	Vor.	Fons	Nan.	Coll	Peu	Car.	P. S.	altr.	NMI	Tot. frag.	
1071	128	Grisa medieval cristiana	olla								2											2
Observacions											fase hist											Restaur.
UE	Localit.	Codi	Classe	Forma	TPQm	1650	TAQm	1850	Fase	Nº inv.	Inf	Vor.	Fons	Nan.	Coll	Peu	Car.	P. S.	altr.	NMI	Tot. frag.	
1071	143	Reduïda moderna	olla								19	3										3
Observacions											fase hist											Restaur.

Localit.	Codi	Classe	Forma	TPQm	TAQm	Fase	Inf	Vor.	Fons	Nan.	Coll	Peu	Car.	P. S.	altr.	NMI	Tot. frag.		
1071	144	Oxidada vidrada moderna	tancada	1650	1850		7		1	1	1					2	10		
Observacions							fase hist										Restaur.		
UE	Localit.	Codi	Classe	Forma	TPQm	TAQm	Fase	Nº inv.	Inf	Vor.	Fons	Nan.	Coll	Peu	Car.	P. S.	altr.	NMI	Tot. frag.
1071	144	Oxidada vidrada moderna	tancada	1650	1850			3			3	3	5					5	14
Observacions								fase hist											Restaur.
UE	Localit.	Codi	Classe	Forma	TPQm	TAQm	Fase	Nº inv.	Inf	Vor.	Fons	Nan.	Coll	Peu	Car.	P. S.	altr.	NMI	Tot. frag.
1071	145	Oxidada vidrada moderna de cuina	cassola	1650	1850								1					1	1
Observacions								fase hist											Restaur.
UE	Localit.	Codi	Classe	Forma	TPQm	TAQm	Fase	Nº inv.	Inf	Vor.	Fons	Nan.	Coll	Peu	Car.	P. S.	altr.	NMI	Tot. frag.
1071	145	Oxidada vidrada moderna de cuina	tancada	1650	1850				4	1	1							1	6
Observacions								fase hist											Restaur.
UE	Localit.	Codi	Classe	Forma	TPQm	TAQm	Fase	Nº inv.	Inf	Vor.	Fons	Nan.	Coll	Peu	Car.	P. S.	altr.	NMI	Tot. frag.
1071	146	Vidrada blanca moderna	plat	1650	1850				2	3								2	5
Observacions								fase hist											Restaur.
UE	Localit.	Codi	Classe	Forma	TPQm	TAQm	Fase	Nº inv.	Inf	Vor.	Fons	Nan.	Coll	Peu	Car.	P. S.	altr.	NMI	Tot. frag.
1071	148	Vidrada blanc i reflex metàl.lic moderna	escudella	1650	1850						1							1	1
Observacions								fase hist											Restaur.
UE	Localit.	Codi	Classe	Forma	TPQm	TAQm	Fase	Nº inv.	Inf	Vor.	Fons	Nan.	Coll	Peu	Car.	P. S.	altr.	NMI	Tot. frag.
1071	149	Vidrada blanc i blau moderna	escudella	1650	1850						1							1	1
Observacions								fase hist											Restaur.
UE	Localit.	Codi	Classe	Forma	TPQm	TAQm	Fase	Nº inv.	Inf	Vor.	Fons	Nan.	Coll	Peu	Car.	P. S.	altr.	NMI	Tot. frag.
1071	156	Pintada moderna	gera	1650	1850				8	1	1							1	10
Observacions								fase hist											Restaur.
UE	Localit.	Codi	Classe	Forma	TPQm	TAQm	Fase	Nº inv.	Inf	Vor.	Fons	Nan.	Coll	Peu	Car.	P. S.	altr.	NMI	Tot. frag.
1071	178	Cer. grollera a torn ibèrica	olla	1650	1850						7	2						2	9
Observacions								fase hist											Restaur.
UE	Localit.	Codi	Classe	Forma	TPQm	TAQm	Fase	Nº inv.	Inf	Vor.	Fons	Nan.	Coll	Peu	Car.	P. S.	altr.	NMI	Tot. frag.
1071	301	Ferro	clau	1650	1850						2							2	2
Observacions								fase hist											Restaur.
UE	Localit.	Codi	Classe	Forma	TPQm	TAQm	Fase	Nº inv.	Inf	Vor.	Fons	Nan.	Coll	Peu	Car.	P. S.	altr.	NMI	Tot. frag.
1071	301	Ferro	indeterminat	1650	1850						3							3	3
Observacions								fase hist											Restaur.

Localit.	Codi	Classe	Forma	TPQm	TAQm	Fase	Inf	Vor.	Fons	Nan.	Coll	Peu	Car.	P. S.	altr.	NMI	Tot. frag.	
1071	503	Estuc					1										1	
Observacions							fase hist										Restaur.	
UE	Localit.	Codi	Classe	Forma	TPQm	TAQm	Fase	Inf	Vor.	Fons	Nan.	Coll	Peu	Car.	P. S.	altr.	NMI	Tot. frag.
1071	512	Teula àrab						14									1	14
Observacions								fase hist										Restaur.
UE	Localit.	Codi	Classe	Forma	TPQm	TAQm	Fase	Inf	Vor.	Fons	Nan.	Coll	Peu	Car.	P. S.	altr.	NMI	Tot. frag.
1071	513	Rajola						1										1
Observacions								fase hist										Restaur.
UE	Localit.	Codi	Classe	Forma	TPQm	TAQm	Fase	Inf	Vor.	Fons	Nan.	Coll	Peu	Car.	P. S.	altr.	NMI	Tot. frag.
1071	700	Vidre		copa									1					1
Observacions								fase hist										Restaur.
UE	Localit.	Codi	Classe	Forma	TPQm	TAQm	Fase	Inf	Vor.	Fons	Nan.	Coll	Peu	Car.	P. S.	altr.	NMI	Tot. frag.
1071	800	Macrofauna						13										1
Observacions								fase hist										Restaur.
UE	Localit.	Codi	Classe	Forma	TPQm	TAQm	Fase	Inf	Vor.	Fons	Nan.	Coll	Peu	Car.	P. S.	altr.	NMI	Tot. frag.
1071	803	Malacologia		concha				1										1
Observacions								fase hist										Restaur.
UE	Localit.	Codi	Classe	Forma	TPQm	TAQm	Fase	Inf	Vor.	Fons	Nan.	Coll	Peu	Car.	P. S.	altr.	NMI	Tot. frag.
1072	18	Campaniana A Tardana		Lamb. 27				3					1					1
Observacions								fase hist										Restaur.
UE	Localit.	Codi	Classe	Forma	TPQm	TAQm	Fase	Inf	Vor.	Fons	Nan.	Coll	Peu	Car.	P. S.	altr.	NMI	Tot. frag.
1072	18	Campaniana A Tardana		Lamb. 5				5	4				1					4
Observacions								fase hist										Restaur.
UE	Localit.	Codi	Classe	Forma	TPQm	TAQm	Fase	Inf	Vor.	Fons	Nan.	Coll	Peu	Car.	P. S.	altr.	NMI	Tot. frag.
1072	18	Campaniana A Tardana		Lamb. 6					1									1
Observacions								fase hist										Restaur.
UE	Localit.	Codi	Classe	Forma	TPQm	TAQm	Fase	Inf	Vor.	Fons	Nan.	Coll	Peu	Car.	P. S.	altr.	NMI	Tot. frag.
1072	20	Campaniana B		copa					1									1
Observacions								fase hist										Restaur.
UE	Localit.	Codi	Classe	Forma	TPQm	TAQm	Fase	Inf	Vor.	Fons	Nan.	Coll	Peu	Car.	P. S.	altr.	NMI	Tot. frag.
1072		nansa circular aplicada a la vora																Restaur.
UE	Localit.	Codi	Classe	Forma	TPQm	TAQm	Fase	Inf	Vor.	Fons	Nan.	Coll	Peu	Car.	P. S.	altr.	NMI	Tot. frag.
1072	20	Campaniana B		Morell 4753 a1										1				1
Observacions								fase hist										Restaur.
UE	Localit.	Codi	Classe	Forma	TPQm	TAQm	Fase	Inf	Vor.	Fons	Nan.	Coll	Peu	Car.	P. S.	altr.	NMI	Tot. frag.
1072		decoració aplicada idèntica a tipus de																Restaur.

Localit.	Codi	Classe	Forma	TPQm	Fase	Inf	Vor.	Fons	Nan.	Coll	Peu	Car.	P. S.	altr.	NMI	Tot. frag.	
1072	21	Campaniana B- oide	Lamb. 1			2						2				2	4
Observacions				TPQm	Fase	fase hist										Restaur.	
UE	Localit.	Codi	Classe	Forma	Nº inv.	Inf	Vor.	Fons	Nan.	Coll	Peu	Car.	P. S.	altr.	NMI	Tot. frag.	
1072	21	Campaniana B- oide	Lamb. 5			2	2				1					2	5
Observacions				TPQm	Fase	fase hist										Restaur.	
UE	Localit.	Codi	Classe	Forma	Nº inv.	Inf	Vor.	Fons	Nan.	Coll	Peu	Car.	P. S.	altr.	NMI	Tot. frag.	
1072	23	Campaniana de tipus emporità	bol					1								1	1
Observacions				TPQm	Fase	fase hist										Restaur.	
UE	Localit.	Codi	Classe	Forma	Nº inv.	Inf	Vor.	Fons	Nan.	Coll	Peu	Car.	P. S.	altr.	NMI	Tot. frag.	
1072	23	Campaniana de tipus emporità	pàtera			2										2	2
Observacions			vernís marró	TPQm	Fase	fase hist										Restaur.	
UE	Localit.	Codi	Classe	Forma	Nº inv.	Inf	Vor.	Fons	Nan.	Coll	Peu	Car.	P. S.	altr.	NMI	Tot. frag.	
1072	27	Cer. grisa de imitació vernís negre	indeter					1								1	1
Observacions			imitació Morell 4753?	TPQm	Fase	fase hist										Restaur.	
UE	Localit.	Codi	Classe	Forma	Nº inv.	Inf	Vor.	Fons	Nan.	Coll	Peu	Car.	P. S.	altr.	NMI	Tot. frag.	
1072	27	Cer. grisa de imitació vernís negre	Lamb. 5/7					1								1	1
Observacions				TPQm	Fase	fase hist										Restaur.	
UE	Localit.	Codi	Classe	Forma	Nº inv.	Inf	Vor.	Fons	Nan.	Coll	Peu	Car.	P. S.	altr.	NMI	Tot. frag.	
1072	56	Parets fines tardo-republicanes	tancada			8										6	8
Observacions			suprífices rugoses	TPQm	Fase	fase hist										Restaur.	
UE	Localit.	Codi	Classe	Forma	Nº inv.	Inf	Vor.	Fons	Nan.	Coll	Peu	Car.	P. S.	altr.	NMI	Tot. frag.	
1072	56	Parets fines tardo-republicanes	tancada			4						1				3	5
Observacions				TPQm	Fase	fase hist										Restaur.	
UE	Localit.	Codi	Classe	Forma	Nº inv.	Inf	Vor.	Fons	Nan.	Coll	Peu	Car.	P. S.	altr.	NMI	Tot. frag.	
1072	56	Parets fines tardo-republicanes	tancada									1				1	1
Observacions			pasta reïdua poc depurada sense engalba	TPQm	Fase	fase hist										Restaur.	
UE	Localit.	Codi	Classe	Forma	Nº inv.	Inf	Vor.	Fons	Nan.	Coll	Peu	Car.	P. S.	altr.	NMI	Tot. frag.	
1072	64	Cer. comuna itàlica	COM IT 3d					1								1	1
Observacions				TPQm	Fase	fase hist										Restaur.	
UE	Localit.	Codi	Classe	Forma	Nº inv.	Inf	Vor.	Fons	Nan.	Coll	Peu	Car.	P. S.	altr.	NMI	Tot. frag.	
1072	64	Cer. comuna itàlica	COM IT 6c			5	1									4	6
Observacions				TPQm	Fase	fase hist										Restaur.	

Localit.	Codi	Classe	Forma	TPQm	TAGm	Fase	Inf	Vor.	Fons	Nan.	Coll	Peu	Car.	P. S.	altr.	NMI	Tot. frag.	
1072	64	Cer. comuna itàlica	COM IT 7a				1										1	
Observacions							fase hist										Restaur.	
UE	Localit.	Codi	Classe	Forma	TPQm	TAGm	Fase	Inf	Vor.	Fons <td>Nan.</td> <td>Coll</td> <td>Peu</td> <td>Car.</td> <td>P. S.</td> <td>altr.</td> <td>NMI</td> <td>Tot. frag.</td>	Nan.	Coll	Peu	Car.	P. S.	altr.	NMI	Tot. frag.
1072	64	Cer. comuna itàlica	COM IT 7b					1									1	
Observacions								fase hist									Restaur.	
UE	Localit.	Codi	Classe	Forma	TPQm	TAGm	Fase	Inf	Vor.	Fons <td>Nan.</td> <td>Coll</td> <td>Peu</td> <td>Car.</td> <td>P. S.</td> <td>altr.</td> <td>NMI</td> <td>Tot. frag.</td>	Nan.	Coll	Peu	Car.	P. S.	altr.	NMI	Tot. frag.
1072	64	Cer. comuna itàlica	COM IT 7d					1									1	
Observacions								fase hist									Restaur.	
UE	Localit.	Codi	Classe	Forma	TPQm	TAGm	Fase	Inf	Vor.	Fons <td>Nan.</td> <td>Coll</td> <td>Peu</td> <td>Car.</td> <td>P. S.</td> <td>altr.</td> <td>NMI</td> <td>Tot. frag.</td>	Nan.	Coll	Peu	Car.	P. S.	altr.	NMI	Tot. frag.
1072	71	Cer. comuna romana d'engalba roja	bol					4	3								3	
Observacions								fase hist									Restaur.	
UE	Localit.	Codi	Classe	Forma	TPQm	TAGm	Fase	Inf	Vor.	Fons <td>Nan.</td> <td>Coll</td> <td>Peu</td> <td>Car.</td> <td>P. S.</td> <td>altr.</td> <td>NMI</td> <td>Tot. frag.</td>	Nan.	Coll	Peu	Car.	P. S.	altr.	NMI	Tot. frag.
1072	71	Cer. comuna romana d'engalba roja	gerra					74	1	2	1						2	
Observacions								fase hist									Restaur.	
UE	Localit.	Codi	Classe	Forma	TPQm	TAGm	Fase	Inf	Vor.	Fons <td>Nan.</td> <td>Coll</td> <td>Peu</td> <td>Car.</td> <td>P. S.</td> <td>altr.</td> <td>NMI</td> <td>Tot. frag.</td>	Nan.	Coll	Peu	Car.	P. S.	altr.	NMI	Tot. frag.
1072	71	Cer. comuna romana d'engalba roja	kalathos						1								1	
Observacions								fase hist									Restaur.	
UE	Localit.	Codi	Classe	Forma	TPQm	TAGm	Fase	Inf	Vor.	Fons <td>Nan.</td> <td>Coll</td> <td>Peu</td> <td>Car.</td> <td>P. S.</td> <td>altr.</td> <td>NMI</td> <td>Tot. frag.</td>	Nan.	Coll	Peu	Car.	P. S.	altr.	NMI	Tot. frag.
1072	71	Cer. comuna romana d'engalba roja	plat						1								1	
Observacions								fase hist									Restaur.	
UE	Localit.	Codi	Classe	Forma	TPQm	TAGm	Fase	Inf	Vor.	Fons <td>Nan.</td> <td>Coll</td> <td>Peu</td> <td>Car.</td> <td>P. S.</td> <td>altr.</td> <td>NMI</td> <td>Tot. frag.</td>	Nan.	Coll	Peu	Car.	P. S.	altr.	NMI	Tot. frag.
1072	72	Cer. comuna romana d'engalba negra	bol					1	4			2					4	
Observacions								fase hist									Restaur.	
UE	Localit.	Codi	Classe	Forma	TPQm	TAGm	Fase	Inf	Vor.	Fons <td>Nan.</td> <td>Coll</td> <td>Peu</td> <td>Car.</td> <td>P. S.</td> <td>altr.</td> <td>NMI</td> <td>Tot. frag.</td>	Nan.	Coll	Peu	Car.	P. S.	altr.	NMI	Tot. frag.
1072	72	Cer. comuna romana d'engalba negra	gerra					10	4		1						4	
Observacions								fase hist									Restaur.	
UE	Localit.	Codi	Classe	Forma	TPQm	TAGm	Fase	Inf	Vor.	Fons <td>Nan.</td> <td>Coll</td> <td>Peu</td> <td>Car.</td> <td>P. S.</td> <td>altr.</td> <td>NMI</td> <td>Tot. frag.</td>	Nan.	Coll	Peu	Car.	P. S.	altr.	NMI	Tot. frag.
1072	80	Ungüentari											1				1	
Observacions								fase hist									Restaur.	
UE	Localit.	Codi	Classe	Forma	TPQm	TAGm	Fase	Inf	Vor.	Fons <td>Nan.</td> <td>Coll</td> <td>Peu</td> <td>Car.</td> <td>P. S.</td> <td>altr.</td> <td>NMI</td> <td>Tot. frag.</td>	Nan.	Coll	Peu	Car.	P. S.	altr.	NMI	Tot. frag.
1072	80	Ungüentari															1	
Observacions								fase hist									Restaur.	

Localit.	Codi	Classe	Forma	Nº inv.	Inf	Vor.	Fons	Nan.	Coll	Peu	Car.	P. S.	altr.	NMI	Tot. frag.	
1072	81	Morter			1										1	2
Observacions			TPQm		face hist											Restaur.
1072	81	Morter			1	1									1	2
Observacions			TPQm		face hist											Restaur.
1072	83	Oxidada emporitana	bol pàtera			1									1	1
Observacions			TPQm -50		face hist											Restaur.
1072	83	Oxidada emporitana	gerra		2			2							2	4
Observacions			TPQm -50		face hist											Restaur.
1072	85	Cer. ibèrica oxidada no decorada.	gerra		130	2	2	4		1					2	139
Observacions			TPQm -50		face hist											Restaur.
1072	85	Cer. ibèrica oxidada no decorada.	gerreta							1					1	1
Observacions			TPQm -50		face hist											Restaur.
1072	85	Cer. ibèrica oxidada no decorada.	gran contenidor		40										1	40
Observacions			TPQm -50		face hist											Restaur.
1072	85	Cer. ibèrica oxidada no decorada.	tancada		1	1									1	2
Observacions		estudiable possible imitació d'un cubilet de	TPQm -50		face hist											Restaur.
1072	86	Cer. ibèrica pintada			36											36
Observacions			TPQm		face hist											Restaur.
1072	86	Cer. ibèrica pintada								2					2	2
Observacions			TPQm		face hist											Restaur.
1072	86	Cer. ibèrica pintada			2										1	1
Observacions			TPQm		face hist											Restaur.

Localit.	Codi	Classe	Forma	TPQm	Fase	Inf	Vor.	Fons	Nan.	Coll	Peu	Car.	P. S.	altr.	NMI	Tot. frag.
1072	86	Cer. ibèrica pintada	bol			1										1
Observacions						fase hist										Restaur.
UE	Localit.	Codi	Classe	Forma	Nº inv.	Inf	Vor.	Fons	Nan.	Coll	Peu	Car.	P. S.	altr.	NMI	Tot. frag.
1072	86	Cer. ibèrica pintada	gerro			2										2
Observacions						fase hist										Restaur.
UE	Localit.	Codi	Classe	Forma	Nº inv.	Inf	Vor.	Fons	Nan.	Coll	Peu	Car.	P. S.	altr.	NMI	Tot. frag.
1072	86	Cer. ibèrica pintada	kalathoide			3										3
Observacions						fase hist										Restaur.
UE	Localit.	Codi	Classe	Forma	Nº inv.	Inf	Vor.	Fons	Nan.	Coll	Peu	Car.	P. S.	altr.	NMI	Tot. frag.
1072	86	Cer. ibèrica pintada	kalathoide		1											1
Observacions						fase hist										Restaur.
UE	Localit.	Codi	Classe	Forma	Nº inv.	Inf	Vor.	Fons	Nan.	Coll	Peu	Car.	P. S.	altr.	NMI	Tot. frag.
1072	87	Cer. ibèrica engalba blanca	gerra			15		1								1
Observacions						fase hist										Restaur.
UE	Localit.	Codi	Classe	Forma	Nº inv.	Inf	Vor.	Fons	Nan.	Coll	Peu	Car.	P. S.	altr.	NMI	Tot. frag.
1072	96	Itàlica	DR. 1A													1
Observacions		DE COSA				fase hist										Restaur.
UE	Localit.	Codi	Classe	Forma	Nº inv.	Inf	Vor.	Fons	Nan.	Coll	Peu	Car.	P. S.	altr.	NMI	Tot. frag.
1072	96	Itàlica	DR. 1B			7						1				1
Observacions						fase hist										Restaur.
UE	Localit.	Codi	Classe	Forma	Nº inv.	Inf	Vor.	Fons	Nan.	Coll	Peu	Car.	P. S.	altr.	NMI	Tot. frag.
1072	96	Itàlica	LAMBOGLIA 2		1											1
Observacions						fase hist										Restaur.
UE	Localit.	Codi	Classe	Forma	Nº inv.	Inf	Vor.	Fons	Nan.	Coll	Peu	Car.	P. S.	altr.	NMI	Tot. frag.
1072	102	Indeterminada			2											1
Observacions						fase hist										Restaur.
UE	Localit.	Codi	Classe	Forma	Nº inv.	Inf	Vor.	Fons	Nan.	Coll	Peu	Car.	P. S.	altr.	NMI	Tot. frag.
1072	102	Indeterminada				2										1
Observacions		PASTA CLARA CON ABUNDANTE				fase hist										Restaur.
UE	Localit.	Codi	Classe	Forma	Nº inv.	Inf	Vor.	Fons	Nan.	Coll	Peu	Car.	P. S.	altr.	NMI	Tot. frag.
1072	102	Indeterminada				3										1
Observacions		PASTA BEIGE				fase hist										Restaur.

Localit.	Codi	Classe	Forma	TPQm	Fase	Inf	Vor.	Fons	Nan.	Coll	Peu	Car.	P. S.	altr.	NMI	Tot. frag.
1072	102	Indeterminada				28			1			3			1	32
Observacions						fase hist										Restaur.
UE	Localit.	Codi	Classe	Forma	Nº inv.	Inf	Vor.	Fons	Nan.	Coll	Peu	Car.	P. S.	altr.	NMI	Tot. frag.
1072	102	Indeterminada	DR. 2/4						1						1	1
Observacions						fase hist										Restaur.
UE	Localit.	Codi	Classe	Forma	Nº inv.	Inf	Vor.	Fons	Nan.	Coll	Peu	Car.	P. S.	altr.	NMI	Tot. frag.
1072	165	Indeterminada	tancada			4									1	4
Observacions						fase hist										Restaur.
UE	Localit.	Codi	Classe	Forma	Nº inv.	Inf	Vor.	Fons	Nan.	Coll	Peu	Car.	P. S.	altr.	NMI	Tot. frag.
1072	177	Gris ibèrica	bol					1							1	1
Observacions						fase hist										Restaur.
UE	Localit.	Codi	Classe	Forma	Nº inv.	Inf	Vor.	Fons	Nan.	Coll	Peu	Car.	P. S.	altr.	NMI	Tot. frag.
1072	177	Gris ibèrica	gera			11	1	4							3	16
Observacions						fase hist										Restaur.
UE	Localit.	Codi	Classe	Forma	Nº inv.	Inf	Vor.	Fons	Nan.	Coll	Peu	Car.	P. S.	altr.	NMI	Tot. frag.
1072	178	Cer. grollera a torn ibèrica	olla			51	11								9	62
Observacions						fase hist										Restaur.
UE	Localit.	Codi	Classe	Forma	Nº inv.	Inf	Vor.	Fons	Nan.	Coll	Peu	Car.	P. S.	altr.	NMI	Tot. frag.
1072	178	Cer. grollera a torn ibèrica	tapadora					2							2	2
Observacions						fase hist										Restaur.
UE	Localit.	Codi	Classe	Forma	Nº inv.	Inf	Vor.	Fons	Nan.	Coll	Peu	Car.	P. S.	altr.	NMI	Tot. frag.
1072	300	Bronze	botó			1									1	1
Observacions						fase hist										Restaur.
UE	Localit.	Codi	Classe	Forma	Nº inv.	Inf	Vor.	Fons	Nan.	Coll	Peu	Car.	P. S.	altr.	NMI	Tot. frag.
1072	300	Bronze	indeterminada			1									1	1
Observacions						fase hist										Restaur.
UE	Localit.	Codi	Classe	Forma	Nº inv.	Inf	Vor.	Fons	Nan.	Coll	Peu	Car.	P. S.	altr.	NMI	Tot. frag.
1072	300	Bronze	tancada						1						1	1
Observacions						fase hist										Restaur.
UE	Localit.	Codi	Classe	Forma	Nº inv.	Inf	Vor.	Fons	Nan.	Coll	Peu	Car.	P. S.	altr.	NMI	Tot. frag.
1072	301	Feiro	clau			6									1	6
Observacions						fase hist										Restaur.

Localitat	Codi	Classe	Forma	TPQm	Fase	TAQm	Forma	Nº inv.	Inf	Vor.	Fons	Nan.	Coll	Peu	Car.	P. S.	altr.	NMI	Tot. frag.	
1072	301	Ferro	indeterminat						1										1	1
Observacions									face hist											Restaur.
UE	Localit.	Codi	Classe	Forma	TPQm	-50	Forma	Nº inv.	Inf	Vor.	Fons	Nan.	Coll	Peu	Car.	P. S.	altr.	NMI	Tot. frag.	
1072	306	Escòria							4										4	4
Observacions									face hist											Restaur.
UE	Localit.	Codi	Classe	Forma	TPQm	-50	Forma	Nº inv.	Inf	Vor.	Fons	Nan.	Coll	Peu	Car.	P. S.	altr.	NMI	Tot. frag.	
1072	510	Tegula							1										1	1
Observacions									face hist											Restaur.
UE	Localit.	Codi	Classe	Forma	TPQm	-50	Forma	Nº inv.	Inf	Vor.	Fons	Nan.	Coll	Peu	Car.	P. S.	altr.	NMI	Tot. frag.	
1072	800	Macrofauna							60										1	60
Observacions									face hist											Restaur.
UE	Localit.	Codi	Classe	Forma	TPQm	-50	Forma	Nº inv.	Inf	Vor.	Fons	Nan.	Coll	Peu	Car.	P. S.	altr.	NMI	Tot. frag.	
1073	18	Campaniana A Tardana	bol						3										3	3
Observacions									face hist											Restaur.
UE	Localit.	Codi	Classe	Forma	TPQm	-50	Forma	Nº inv.	Inf	Vor.	Fons	Nan.	Coll	Peu	Car.	P. S.	altr.	NMI	Tot. frag.	
1073	18	Campaniana A Tardana	Lamb. 27											1					1	1
Observacions									face hist											Restaur.
UE	Localit.	Codi	Classe	Forma	TPQm	-50	Forma	Nº inv.	Inf	Vor.	Fons	Nan.	Coll	Peu	Car.	P. S.	altr.	NMI	Tot. frag.	
1073	18	Campaniana A Tardana	Lamb. 5						2	2									2	4
Observacions									face hist											Restaur.
UE	Localit.	Codi	Classe	Forma	TPQm	-50	Forma	Nº inv.	Inf	Vor.	Fons	Nan.	Coll	Peu	Car.	P. S.	altr.	NMI	Tot. frag.	
1073	20	Campaniana B	Lamb. 1											1					1	1
Observacions									face hist											Restaur.
UE	Localit.	Codi	Classe	Forma	TPQm	-50	Forma	Nº inv.	Inf	Vor.	Fons	Nan.	Coll	Peu	Car.	P. S.	altr.	NMI	Tot. frag.	
1073	21	Campaniana B- oide	bol																1	1
Observacions									face hist											Restaur.
UE	Localit.	Codi	Classe	Forma	TPQm	-50	Forma	Nº inv.	Inf	Vor.	Fons	Nan.	Coll	Peu	Car.	P. S.	altr.	NMI	Tot. frag.	
1073	21	Campaniana B- oide	Lamb. 1																1	1
Observacions									face hist											Restaur.
UE	Localit.	Codi	Classe	Forma	TPQm	-50	Forma	Nº inv.	Inf	Vor.	Fons	Nan.	Coll	Peu	Car.	P. S.	altr.	NMI	Tot. frag.	
1073	21	Campaniana B- oide	Lamb. 1																1	1
Observacions									face hist											Restaur.
UE	Localit.	Codi	Classe	Forma	TPQm	-50	Forma	Nº inv.	Inf	Vor.	Fons	Nan.	Coll	Peu	Car.	P. S.	altr.	NMI	Tot. frag.	
1073	21	Campaniana B- oide	Lamb. 1																1	1
Observacions									face hist											Restaur.
UE	Localit.	Codi	Classe	Forma	TPQm	-50	Forma	Nº inv.	Inf	Vor.	Fons	Nan.	Coll	Peu	Car.	P. S.	altr.	NMI	Tot. frag.	
1073	21	Campaniana B- oide	Lamb. 1																1	1
Observacions									face hist											Restaur.
UE	Localit.	Codi	Classe	Forma	TPQm	-50	Forma	Nº inv.	Inf	Vor.	Fons	Nan.	Coll	Peu	Car.	P. S.	altr.	NMI	Tot. frag.	
1073	21	Campaniana B- oide	Lamb. 1																1	1
Observacions									face hist											Restaur.
UE	Localit.	Codi	Classe	Forma	TPQm	-50	Forma	Nº inv.	Inf	Vor.	Fons	Nan.	Coll	Peu	Car.	P. S.	altr.	NMI	Tot. frag.	
1073	21	Campaniana B- oide	Lamb. 1																1	1
Observacions									face hist											Restaur.
UE	Localit.	Codi	Classe	Forma	TPQm	-50	Forma	Nº inv.	Inf	Vor.	Fons	Nan.	Coll	Peu	Car.	P. S.	altr.	NMI	Tot. frag.	
1073	21	Campaniana B- oide	Lamb. 1																1	1
Observacions									face hist											Restaur.
UE	Localit.	Codi	Classe	Forma	TPQm	-50	Forma	Nº inv.	Inf	Vor.	Fons	Nan.	Coll	Peu	Car.	P. S.	altr.	NMI	Tot. frag.	
1073	21	Campaniana B- oide	Lamb. 1																1	1
Observacions									face hist											Restaur.

270

Localit.	Codi	Classe	Forma	TPQm	Fase	Inf	Vor.	Fons	Nan.	Coll	Peu	Car.	P. S.	altr.	NMI	Tot. frag.
1073	21	Campaniana B- oide	Lamb. 3			1	1									2
Observacions						fase hist										Restaur.
UE	Localit.	Codi	Classe	Forma	Nº inv.	Inf	Vor.	Fons	Nan.	Coll	Peu	Car.	P. S.	altr.	NMI	Tot. frag.
1073	21	Campaniana B- oide	Lamb. 5			13	5				2					5
Observacions						fase hist										Restaur.
UE	Localit.	Codi	Classe	Forma	Nº inv.	Inf	Vor.	Fons	Nan.	Coll	Peu	Car.	P. S.	altr.	NMI	Tot. frag.
1073	27	Cer. grisa de imitació vernís negre	bol								1					1
Observacions						fase hist										Restaur.
UE	Localit.	Codi	Classe	Forma	Nº inv.	Inf	Vor.	Fons	Nan.	Coll	Peu	Car.	P. S.	altr.	NMI	Tot. frag.
1073	27	Cer. grisa de imitació vernís negre	pàtera			1	1	3								1
Observacions						fase hist										Restaur.
UE	Localit.	Codi	Classe	Forma	Nº inv.	Inf	Vor.	Fons	Nan.	Coll	Peu	Car.	P. S.	altr.	NMI	Tot. frag.
1073	36	T.S. hispànica	oberta			1										1
Observacions						fase hist										Restaur.
UE	Localit.	Codi	Classe	Forma	Nº inv.	Inf	Vor.	Fons	Nan.	Coll	Peu	Car.	P. S.	altr.	NMI	Tot. frag.
1073	56	Parets fines tardo-republicanes	Mayet II			1					1					1
Observacions		decoració barbotina, podria ser una peça				fase hist										Restaur.
UE	Localit.	Codi	Classe	Forma	Nº inv.	Inf	Vor.	Fons	Nan.	Coll	Peu	Car.	P. S.	altr.	NMI	Tot. frag.
1073	56	Parets fines tardo-republicanes	Mayet II								2					2
Observacions						fase hist										Restaur.
UE	Localit.	Codi	Classe	Forma	Nº inv.	Inf	Vor.	Fons	Nan.	Coll	Peu	Car.	P. S.	altr.	NMI	Tot. frag.
1073	56	Parets fines tardo-republicanes	tancada			7					1					7
Observacions						fase hist										Restaur.
UE	Localit.	Codi	Classe	Forma	Nº inv.	Inf	Vor.	Fons	Nan.	Coll	Peu	Car.	P. S.	altr.	NMI	Tot. frag.
1073	56	Parets fines tardo-republicanes	tancada								3					3
Observacions		superfícies polides i fines i engalbades				fase hist										Restaur.
UE	Localit.	Codi	Classe	Forma	Nº inv.	Inf	Vor.	Fons	Nan.	Coll	Peu	Car.	P. S.	altr.	NMI	Tot. frag.
1073	64	Cer. comuna itàlica	COM IT 3d								1					1
Observacions						fase hist										Restaur.
UE	Localit.	Codi	Classe	Forma	Nº inv.	Inf	Vor.	Fons	Nan.	Coll	Peu	Car.	P. S.	altr.	NMI	Tot. frag.
1073	64	Cer. comuna itàlica	pàtera-cassola								5					5
Observacions						fase hist										Restaur.

Localit.	Codi	Classe	Forma	TPQm	Fase hist	Nº inv.	Inf	Vor.	Fons	Nan.	Coll	Peu	Car.	P. S.	altr.	NMI	Tot. frag.
1073	64	Cer. comuna itàlica	tapadora														1
Observacions																	Restaur.
UE	Localit.	Codi	Classe	Forma	TPQm	Fase	Inf	Vor.	Fons	Nan.	Coll	Peu	Car.	P. S.	altr.	NMI	Tot. frag.
1073	64	Cer. comuna itàlica	tapadora petita														1
Observacions																	Restaur.
UE	Localit.	Codi	Classe	Forma	TPQm	Fase	Inf	Vor.	Fons	Nan.	Coll	Peu	Car.	P. S.	altr.	NMI	Tot. frag.
1073	71	Cer. comuna romana d'engalba roja	bol					9	3			1					13
Observacions																	Restaur.
UE	Localit.	Codi	Classe	Forma	TPQm	Fase	Inf	Vor.	Fons	Nan.	Coll	Peu	Car.	P. S.	altr.	NMI	Tot. frag.
1073	71	Cer. comuna romana d'engalba roja	gerra					58	1	5	2						5
Observacions																	Restaur.
UE	Localit.	Codi	Classe	Forma	TPQm	Fase	Inf	Vor.	Fons	Nan.	Coll	Peu	Car.	P. S.	altr.	NMI	Tot. frag.
1073	71	Cer. comuna romana d'engalba roja	tancada														1
Observacions																	Restaur.
UE	Localit.	Codi	Classe	Forma	TPQm	Fase	Inf	Vor.	Fons	Nan.	Coll	Peu	Car.	P. S.	altr.	NMI	Tot. frag.
1073	72	Cer. comuna romana d'engalba negra	bol														6
Observacions																	Restaur.
UE	Localit.	Codi	Classe	Forma	TPQm	Fase	Inf	Vor.	Fons	Nan.	Coll	Peu	Car.	P. S.	altr.	NMI	Tot. frag.
1073	72	Cer. comuna romana d'engalba negra	gerra					27	1	3	2						33
Observacions																	Restaur.
UE	Localit.	Codi	Classe	Forma	TPQm	Fase	Inf	Vor.	Fons	Nan.	Coll	Peu	Car.	P. S.	altr.	NMI	Tot. frag.
1073	72	Cer. comuna romana d'engalba negra	pàtera														1
Observacions																	Restaur.
UE	Localit.	Codi	Classe	Forma	TPQm	Fase	Inf	Vor.	Fons	Nan.	Coll	Peu	Car.	P. S.	altr.	NMI	Tot. frag.
1073	81	Morter	morter														2
Observacions																	Restaur.
UE	Localit.	Codi	Classe	Forma	TPQm	Fase	Inf	Vor.	Fons	Nan.	Coll	Peu	Car.	P. S.	altr.	NMI	Tot. frag.
1073	82	Grisa emporitana	gerra					9	5								14
Observacions																	Restaur.
UE	Localit.	Codi	Classe	Forma	TPQm	Fase	Inf	Vor.	Fons	Nan.	Coll	Peu	Car.	P. S.	altr.	NMI	Tot. frag.
1073	82	Grisa emporitana	tancada														1
Observacions																	Restaur.
UE	Localit.	Codi	Classe	Forma	TPQm	Fase	Inf	Vor.	Fons	Nan.	Coll	Peu	Car.	P. S.	altr.	NMI	Tot. frag.
1073	82	Grisa emporitana	broc														1
Observacions																	Restaur.

Localit.	Codi	Classe	Forma	Nº inv.	Inf	Vor.	Fons	Nan.	Coll	Peu	Car.	P. S.	altr.	NMI	Tot. frag.		
1073	85	Cer. ibèrica oxidada no decorada.	gerra												1	2	
Observacions		coll mollurat com les àmfores	TPQm	Fase	TAQm	Fase hist										Restaur.	
UE	Localit.	Codi	Classe	Forma	Nº inv.	Inf	Vor.	Fons	Nan.	Coll	Peu	Car.	P. S.	altr.	NMI	Tot. frag.	
1073	85	Cer. ibèrica oxidada no decorada.	gran contenidor/ tenalla			42	2									2	44
Observacions			TPQm	Fase	TAQm	Fase hist											Restaur.
UE	Localit.	Codi	Classe	Forma	Nº inv.	Inf	Vor.	Fons	Nan.	Coll	Peu	Car.	P. S.	altr.	NMI	Tot. frag.	
1073	85	Cer. ibèrica oxidada no decorada.	oberta			2	2									2	4
Observacions			TPQm	Fase	TAQm	Fase hist											Restaur.
UE	Localit.	Codi	Classe	Forma	Nº inv.	Inf	Vor.	Fons	Nan.	Coll	Peu	Car.	P. S.	altr.	NMI	Tot. frag.	
1073	85	Cer. ibèrica oxidada no decorada.	tancada			125	3	4	5	4						8	141
Observacions			TPQm	Fase	TAQm	Fase hist											Restaur.
UE	Localit.	Codi	Classe	Forma	Nº inv.	Inf	Vor.	Fons	Nan.	Coll	Peu	Car.	P. S.	altr.	NMI	Tot. frag.	
1073	86	Cer. ibèrica pintada				61											61
Observacions			TPQm	Fase	TAQm	Fase hist											Restaur.
UE	Localit.	Codi	Classe	Forma	Nº inv.	Inf	Vor.	Fons	Nan.	Coll	Peu	Car.	P. S.	altr.	NMI	Tot. frag.	
1073	86	Cer. ibèrica pintada										1				1	1
Observacions			TPQm	Fase	TAQm	Fase hist											Restaur.
UE	Localit.	Codi	Classe	Forma	Nº inv.	Inf	Vor.	Fons	Nan.	Coll	Peu	Car.	P. S.	altr.	NMI	Tot. frag.	
1073	86	Cer. ibèrica pintada										1				1	1
Observacions			TPQm	Fase	TAQm	Fase hist											Restaur.
UE	Localit.	Codi	Classe	Forma	Nº inv.	Inf	Vor.	Fons	Nan.	Coll	Peu	Car.	P. S.	altr.	NMI	Tot. frag.	
1073	86	Cer. ibèrica pintada										1				1	1
Observacions			TPQm	Fase	TAQm	Fase hist											Restaur.
UE	Localit.	Codi	Classe	Forma	Nº inv.	Inf	Vor.	Fons	Nan.	Coll	Peu	Car.	P. S.	altr.	NMI	Tot. frag.	
1073	86	Cer. ibèrica pintada										2				1	2
Observacions			TPQm	Fase	TAQm	Fase hist											Restaur.
UE	Localit.	Codi	Classe	Forma	Nº inv.	Inf	Vor.	Fons	Nan.	Coll	Peu	Car.	P. S.	altr.	NMI	Tot. frag.	
1073	86	Cer. ibèrica pintada										2				1	1
Observacions			TPQm	Fase	TAQm	Fase hist											Restaur.
UE	Localit.	Codi	Classe	Forma	Nº inv.	Inf	Vor.	Fons	Nan.	Coll	Peu	Car.	P. S.	altr.	NMI	Tot. frag.	
1073	86	Cer. ibèrica pintada	amforoide									1				1	1
Observacions			TPQm	Fase	TAQm	Fase hist											Restaur.
UE	Localit.	Codi	Classe	Forma	Nº inv.	Inf	Vor.	Fons	Nan.	Coll	Peu	Car.	P. S.	altr.	NMI	Tot. frag.	
1073	86	Cer. ibèrica pintada										1				1	1
Observacions			TPQm	Fase	TAQm	Fase hist											Restaur.

Localit.	Codi	Classe	Forma	TPQm	Fase	Observacions	Nº inv.	Inf	Vor.	Fons	Nan.	Coll	Peu	Car.	P. S.	altr.	NMI	Tot. frag.
1073	86	Cer. ibèrica pintada	amforoide				3		1									1
Observacions								fase hist										Restaur.
UE	Localit.	Codi	Classe	Forma	TPQm	Fase	Nº inv. <td>Inf</td> <td>Vor.</td> <td>Fons</td> <td>Nan.</td> <td>Coll</td> <td>Peu</td> <td>Car.</td> <td>P. S.</td> <td>altr.</td> <td>NMI</td> <td>Tot. frag.</td>	Inf	Vor.	Fons	Nan.	Coll	Peu	Car.	P. S.	altr.	NMI	Tot. frag.
1073	86	Cer. ibèrica pintada	bol				10		1									1
Observacions								fase hist										Restaur.
UE	Localit.	Codi	Classe	Forma	TPQm	Fase	Nº inv. <td>Inf</td> <td>Vor.</td> <td>Fons</td> <td>Nan.</td> <td>Coll</td> <td>Peu</td> <td>Car.</td> <td>P. S.</td> <td>altr.</td> <td>NMI</td> <td>Tot. frag.</td>	Inf	Vor.	Fons	Nan.	Coll	Peu	Car.	P. S.	altr.	NMI	Tot. frag.
1073	86	Cer. ibèrica pintada	bol				7		1									1
Observacions								fase hist										Restaur.
UE	Localit.	Codi	Classe	Forma	TPQm	Fase	Nº inv. <td>Inf</td> <td>Vor.</td> <td>Fons</td> <td>Nan.</td> <td>Coll</td> <td>Peu</td> <td>Car.</td> <td>P. S.</td> <td>altr.</td> <td>NMI</td> <td>Tot. frag.</td>	Inf	Vor.	Fons	Nan.	Coll	Peu	Car.	P. S.	altr.	NMI	Tot. frag.
1073	86	Cer. ibèrica pintada	gerro				11		1									1
Observacions								fase hist										Restaur.
UE	Localit.	Codi	Classe	Forma	TPQm	Fase	Nº inv. <td>Inf</td> <td>Vor.</td> <td>Fons</td> <td>Nan.</td> <td>Coll</td> <td>Peu</td> <td>Car.</td> <td>P. S.</td> <td>altr.</td> <td>NMI</td> <td>Tot. frag.</td>	Inf	Vor.	Fons	Nan.	Coll	Peu	Car.	P. S.	altr.	NMI	Tot. frag.
1073	86	Cer. ibèrica pintada	gerro				4		1									1
Observacions								fase hist										Restaur.
UE	Localit.	Codi	Classe	Forma	TPQm	Fase	Nº inv. <td>Inf</td> <td>Vor.</td> <td>Fons</td> <td>Nan.</td> <td>Coll</td> <td>Peu</td> <td>Car.</td> <td>P. S.</td> <td>altr.</td> <td>NMI</td> <td>Tot. frag.</td>	Inf	Vor.	Fons	Nan.	Coll	Peu	Car.	P. S.	altr.	NMI	Tot. frag.
1073	86	Cer. ibèrica pintada	gerro				5		1									1
Observacions								fase hist										Restaur.
UE	Localit.	Codi	Classe	Forma	TPQm	Fase	Nº inv. <td>Inf</td> <td>Vor.</td> <td>Fons</td> <td>Nan.</td> <td>Coll</td> <td>Peu</td> <td>Car.</td> <td>P. S.</td> <td>altr.</td> <td>NMI</td> <td>Tot. frag.</td>	Inf	Vor.	Fons	Nan.	Coll	Peu	Car.	P. S.	altr.	NMI	Tot. frag.
1073	86	Cer. ibèrica pintada	kalathoide						1									1
Observacions								fase hist										Restaur.
UE	Localit.	Codi	Classe	Forma	TPQm	Fase	Nº inv. <td>Inf</td> <td>Vor.</td> <td>Fons</td> <td>Nan.</td> <td>Coll</td> <td>Peu</td> <td>Car.</td> <td>P. S.</td> <td>altr.</td> <td>NMI</td> <td>Tot. frag.</td>	Inf	Vor.	Fons	Nan.	Coll	Peu	Car.	P. S.	altr.	NMI	Tot. frag.
1073	86	Cer. ibèrica pintada	kalathoide				8		1									1
Observacions								fase hist										Restaur.
UE	Localit.	Codi	Classe	Forma	TPQm	Fase	Nº inv. <td>Inf</td> <td>Vor.</td> <td>Fons</td> <td>Nan.</td> <td>Coll</td> <td>Peu</td> <td>Car.</td> <td>P. S.</td> <td>altr.</td> <td>NMI</td> <td>Tot. frag.</td>	Inf	Vor.	Fons	Nan.	Coll	Peu	Car.	P. S.	altr.	NMI	Tot. frag.
1073	86	Cer. ibèrica pintada	plat o bol				6		1									1
Observacions								fase hist										Restaur.
UE	Localit.	Codi	Classe	Forma	TPQm	Fase	Nº inv. <td>Inf</td> <td>Vor.</td> <td>Fons</td> <td>Nan.</td> <td>Coll</td> <td>Peu</td> <td>Car.</td> <td>P. S.</td> <td>altr.</td> <td>NMI</td> <td>Tot. frag.</td>	Inf	Vor.	Fons	Nan.	Coll	Peu	Car.	P. S.	altr.	NMI	Tot. frag.
1073	86	Cer. ibèrica pintada	tapadora				9											1
Observacions								fase hist										Restaur.
UE	Localit.	Codi	Classe	Forma	TPQm	Fase	Nº inv. <td>Inf</td> <td>Vor.</td> <td>Fons</td> <td>Nan.</td> <td>Coll</td> <td>Peu</td> <td>Car.</td> <td>P. S.</td> <td>altr.</td> <td>NMI</td> <td>Tot. frag.</td>	Inf	Vor.	Fons	Nan.	Coll	Peu	Car.	P. S.	altr.	NMI	Tot. frag.
1073	87	Cer. ibèrica engalba blanca	gerra					16	1									1
Observacions								fase hist										Restaur.

UE	Localit.	Codi	Classe	Forma	Nº inv.	Inf	Vor.	Fons	Nan.	Coll	Peu	Car.	P. S.	altr.	NMI	Tot. frag.	
1073		96	Itàlica			17						1				1	18
Observacions			PASTA TIPO 1		TPQm		Fase										Restaur.
UE	Localit.	Codi	Classe	Forma	Nº inv.	Inf	Vor.	Fons <td>Nan.</td> <td>Coll</td> <td>Peu</td> <td>Car.</td> <td>P. S.</td> <td>altr.</td> <td>NMI</td> <td>Tot. frag.</td>	Nan.	Coll	Peu	Car.	P. S.	altr.	NMI	Tot. frag.	
1073		96	Itàlica	BRUNDISIO	1		1									1	1
Observacions					TPQm		Fase										Restaur.
UE	Localit.	Codi	Classe	Forma	Nº inv.	Inf	Vor.	Fons <td>Nan.</td> <td>Coll</td> <td>Peu</td> <td>Car.</td> <td>P. S.</td> <td>altr.</td> <td>NMI</td> <td>Tot. frag.</td>	Nan.	Coll	Peu	Car.	P. S.	altr.	NMI	Tot. frag.	
1073		96	Itàlica	DR. 1C	2											1	
Observacions					TPQm		Fase										Restaur.
UE	Localit.	Codi	Classe	Forma	Nº inv.	Inf	Vor.	Fons <td>Nan.</td> <td>Coll</td> <td>Peu</td> <td>Car.</td> <td>P. S.</td> <td>altr.</td> <td>NMI</td> <td>Tot. frag.</td>	Nan.	Coll	Peu	Car.	P. S.	altr.	NMI	Tot. frag.	
1073		96	Itàlica	LAMBOGLIA 2	3		1									1	1
Observacions					TPQm		Fase										Restaur.
UE	Localit.	Codi	Classe	Forma	Nº inv.	Inf	Vor.	Fons <td>Nan.</td> <td>Coll</td> <td>Peu</td> <td>Car.</td> <td>P. S.</td> <td>altr.</td> <td>NMI</td> <td>Tot. frag.</td>	Nan.	Coll	Peu	Car.	P. S.	altr.	NMI	Tot. frag.	
1073		99	Africana			3										1	3
Observacions					TPQm		Fase										Restaur.
UE	Localit.	Codi	Classe	Forma	Nº inv.	Inf	Vor.	Fons <td>Nan.</td> <td>Coll</td> <td>Peu</td> <td>Car.</td> <td>P. S.</td> <td>altr.</td> <td>NMI</td> <td>Tot. frag.</td>	Nan.	Coll	Peu	Car.	P. S.	altr.	NMI	Tot. frag.	
1073		102	Indeterminada				1									1	1
Observacions					TPQm		Fase										Restaur.
UE	Localit.	Codi	Classe	Forma	Nº inv.	Inf	Vor.	Fons <td>Nan.</td> <td>Coll</td> <td>Peu</td> <td>Car.</td> <td>P. S.</td> <td>altr.</td> <td>NMI</td> <td>Tot. frag.</td>	Nan.	Coll	Peu	Car.	P. S.	altr.	NMI	Tot. frag.	
1073		102	Indeterminada			5			1	2	1					1	9
Observacions			PASTA AMARILLENTO		TPQm		Fase										Restaur.
UE	Localit.	Codi	Classe	Forma	Nº inv.	Inf	Vor.	Fons <td>Nan.</td> <td>Coll</td> <td>Peu</td> <td>Car.</td> <td>P. S.</td> <td>altr.</td> <td>NMI</td> <td>Tot. frag.</td>	Nan.	Coll	Peu	Car.	P. S.	altr.	NMI	Tot. frag.	
1073		102	Indeterminada			56					1					1	57
Observacions					TPQm		Fase										Restaur.
UE	Localit.	Codi	Classe	Forma	Nº inv.	Inf	Vor.	Fons <td>Nan.</td> <td>Coll</td> <td>Peu</td> <td>Car.</td> <td>P. S.</td> <td>altr.</td> <td>NMI</td> <td>Tot. frag.</td>	Nan.	Coll	Peu	Car.	P. S.	altr.	NMI	Tot. frag.	
1073		127	Oxidada medieval cristiniana	tancada		2										2	2
Observacions			estudiable possiblement intrusions		TPQm		Fase										Restaur.
UE	Localit.	Codi	Classe	Forma	Nº inv.	Inf	Vor.	Fons <td>Nan.</td> <td>Coll</td> <td>Peu</td> <td>Car.</td> <td>P. S.</td> <td>altr.</td> <td>NMI</td> <td>Tot. frag.</td>	Nan.	Coll	Peu	Car.	P. S.	altr.	NMI	Tot. frag.	
1073		128	Grisa medieval cristiana	olla			1									1	1
Observacions			possiblement intrusions		TPQm		Fase										Restaur.
UE	Localit.	Codi	Classe	Forma	Nº inv.	Inf	Vor.	Fons <td>Nan.</td> <td>Coll</td> <td>Peu</td> <td>Car.</td> <td>P. S.</td> <td>altr.</td> <td>NMI</td> <td>Tot. frag.</td>	Nan.	Coll	Peu	Car.	P. S.	altr.	NMI	Tot. frag.	
1073		129	Oxidada vidrada medieval cristiana	tancada		2										2	2
Observacions			possiblement intrusions		TPQm		Fase										Restaur.

Localit.	Codi	Classe	Forma	TPQm	Fase	TAQm	Nº inv.	Inf	Vor.	Fons	Nan.	Coll	Peu	Car.	P. S.	altr.	NMI	Tot. frag.	Restaur.	
1073	177	Gris ibèrica	tancada					10										1	10	
Observacions								fase hist												Restaur.
UE	Localit.	Codi	Classe	Forma	Nº inv.	Inf	Vor.	Fons	Nan.	Coll	Peu	Car.	P. S.	altr.	NMI	Tot. frag.				
1073	178	Cer. grollera a torn ibèrica	olla					45	8	5	1							1	59	
Observacions								fase hist												Restaur.
UE	Localit.	Codi	Classe	Forma	Nº inv.	Inf	Vor.	Fons	Nan.	Coll	Peu	Car.	P. S.	altr.	NMI	Tot. frag.				
1073	301	Ferro	clau					5										5	5	
Observacions								fase hist												Restaur.
UE	Localit.	Codi	Classe	Forma	Nº inv.	Inf	Vor.	Fons	Nan.	Coll	Peu	Car.	P. S.	altr.	NMI	Tot. frag.				
1073	307	Numismàtica						1											1	1
Observacions								fase hist												Restaur.
UE	Localit.	Codi	Classe	Forma	Nº inv.	Inf	Vor.	Fons	Nan.	Coll	Peu	Car.	P. S.	altr.	NMI	Tot. frag.				
1073	512	Teula àrab						17											1	17
Observacions								fase hist												Restaur.
UE	Localit.	Codi	Classe	Forma	Nº inv.	Inf	Vor.	Fons	Nan.	Coll	Peu	Car.	P. S.	altr.	NMI	Tot. frag.				
1073	700	Vidre	tancada					1												1
Observacions								fase hist												Restaur.
UE	Localit.	Codi	Classe	Forma	Nº inv.	Inf	Vor.	Fons	Nan.	Coll	Peu	Car.	P. S.	altr.	NMI	Tot. frag.				
1073	800	Macrofauna						22												1
Observacions								fase hist												Restaur.
UE	Localit.	Codi	Classe	Forma	Nº inv.	Inf	Vor.	Fons	Nan.	Coll	Peu	Car.	P. S.	altr.	NMI	Tot. frag.				
1074	18	Campaniana A Tardana	bol					6				1								1
Observacions								fase hist												Restaur.
UE	Localit.	Codi	Classe	Forma	Nº inv.	Inf	Vor.	Fons	Nan.	Coll	Peu	Car.	P. S.	altr.	NMI	Tot. frag.				
1074	18	Campaniana A Tardana	Lamb. 31					1												1
Observacions								fase hist												Restaur.
UE	Localit.	Codi	Classe	Forma	Nº inv.	Inf	Vor.	Fons	Nan.	Coll	Peu	Car.	P. S.	altr.	NMI	Tot. frag.				
1074	18	Campaniana A Tardana	pàtera									1								1
Observacions								fase hist												Restaur.
UE	Localit.	Codi	Classe	Forma	Nº inv.	Inf	Vor.	Fons	Nan.	Coll	Peu	Car.	P. S.	altr.	NMI	Tot. frag.				
1074	18	Campaniana A Tardana	pàtera																	1
Observacions								fase hist												Restaur.
UE	Localit.	Codi	Classe	Forma	Nº inv.	Inf	Vor.	Fons	Nan.	Coll	Peu	Car.	P. S.	altr.	NMI	Tot. frag.				
1074	18	Campaniana A Tardana	pàtera																	3
Observacions								fase hist												Restaur.

Localit.	Codi	Classe	Forma	TPQm	Fase	Inf	Vor.	Fons	Nan.	Coll	Peu	Car.	P. S.	altr.	NMI	Tot. frag.	
1074	20	Campaniana B	Lamb. 33													1	1
Observacions							fase hist										Restaur.
UE	Localit.	Codi	Classe	Forma	Nº inv.	Inf	Vor.	Fons	Nan.	Coll	Peu	Car.	P. S.	altr.	NMI	Tot. frag.	
1074	21	Campaniana B- oide	bol			3		1								2	4
Observacions							fase hist										Restaur.
UE	Localit.	Codi	Classe	Forma	Nº inv.	Inf	Vor.	Fons	Nan.	Coll	Peu	Car.	P. S.	altr.	NMI	Tot. frag.	
1074	21	Campaniana B- oide	Lamb. 1								1					1	1
Observacions							fase hist										Restaur.
UE	Localit.	Codi	Classe	Forma	Nº inv.	Inf	Vor.	Fons	Nan.	Coll	Peu	Car.	P. S.	altr.	NMI	Tot. frag.	
1074	21	Campaniana B- oide	Lamb. 4								1					1	1
Observacions							fase hist										Restaur.
UE	Localit.	Codi	Classe	Forma	Nº inv.	Inf	Vor.	Fons	Nan.	Coll	Peu	Car.	P. S.	altr.	NMI	Tot. frag.	
1074	21	Campaniana B- oide	Lamb. 5			5	2	2								2	9
Observacions							fase hist										Restaur.
UE	Localit.	Codi	Classe	Forma	Nº inv.	Inf	Vor.	Fons	Nan.	Coll	Peu	Car.	P. S.	altr.	NMI	Tot. frag.	
1074	21	Campaniana B- oide	Lamb. 8			2					1					1	3
Observacions							fase hist										Restaur.
UE	Localit.	Codi	Classe	Forma	Nº inv.	Inf	Vor.	Fons	Nan.	Coll	Peu	Car.	P. S.	altr.	NMI	Tot. frag.	
1074	21	Campaniana B- oide	Morell 4753									1				1	1
Observacions							fase hist										Restaur.
UE	Localit.	Codi	Classe	Forma	Nº inv.	Inf	Vor.	Fons	Nan.	Coll	Peu	Car.	P. S.	altr.	NMI	Tot. frag.	
1074	27	Cer. grisa de imitació vernís negre	bol d'ala plana					1								1	1
Observacions							fase hist										Restaur.
UE	Localit.	Codi	Classe	Forma	Nº inv.	Inf	Vor.	Fons	Nan.	Coll	Peu	Car.	P. S.	altr.	NMI	Tot. frag.	
1074	56	Parets fines tardo-republicanes	cubilet			6						3				4	9
Observacions							fase hist										Restaur.
UE	Localit.	Codi	Classe	Forma	Nº inv.	Inf	Vor.	Fons	Nan.	Coll	Peu	Car.	P. S.	altr.	NMI	Tot. frag.	
1074	71	Cer. comuna romana d'engalba roja	bol					1								1	1
Observacions							fase hist										Restaur.
UE	Localit.	Codi	Classe	Forma	Nº inv.	Inf	Vor.	Fons	Nan.	Coll	Peu	Car.	P. S.	altr.	NMI	Tot. frag.	
1074	71	Cer. comuna romana d'engalba roja	gerra			11	4									4	15
Observacions							fase hist										Restaur.
UE	Localit.	Codi	Classe	Forma	Nº inv.	Inf	Vor.	Fons	Nan.	Coll	Peu	Car.	P. S.	altr.	NMI	Tot. frag.	
1074	71	Cer. comuna romana d'engalba roja	gerra														15
Observacions							fase hist										Restaur.

Localit.	Codi	Classe	Forma	TPQm	TAQm	Fase	Inf	Vor.	Fons	Nan.	Coll	Peu	Car.	P. S.	altr.	NMI	Tot. frag.	
1074	71	Cer. comuna romana d'engalba roja	gerreta														1	
Observacions							fase hist										Restaur.	
UE	Localit.	Codi	Classe	Forma	TPQm	TAQm	Fase	Inf	Vor.	Fons	Nan.	Coll	Peu	Car.	P. S.	altr.	NMI	Tot. frag.
1074	72	Cer. comuna romana d'engalba negra	gerreta					11	1								1	12
Observacions								fase hist									Restaur.	
UE	Localit.	Codi	Classe	Forma	TPQm	TAQm	Fase	Inf	Vor.	Fons	Nan.	Coll	Peu	Car.	P. S.	altr.	NMI	Tot. frag.
1074	80	Ungüentari										1					1	1
Observacions								fase hist									Restaur.	
UE	Localit.	Codi	Classe	Forma	TPQm	TAQm	Fase	Inf	Vor.	Fons	Nan.	Coll	Peu	Car.	P. S.	altr.	NMI	Tot. frag.
1074	82	Grisa emporitana	bol pàtera						1								1	1
Observacions								fase hist									Restaur.	
UE	Localit.	Codi	Classe	Forma	TPQm	TAQm	Fase	Inf	Vor.	Fons	Nan.	Coll	Peu	Car.	P. S.	altr.	NMI	Tot. frag.
1074	82	Grisa emporitana	gerra					4				1					1	6
Observacions								fase hist									Restaur.	
UE	Localit.	Codi	Classe	Forma	TPQm	TAQm	Fase	Inf	Vor.	Fons	Nan.	Coll	Peu	Car.	P. S.	altr.	NMI	Tot. frag.
1074	85	Cer. ibèrica oxidada no decorada.	gerra						1			2					2	3
Observacions								fase hist									Restaur.	
UE	Localit.	Codi	Classe	Forma	TPQm	TAQm	Fase	Inf	Vor.	Fons	Nan.	Coll	Peu	Car.	P. S.	altr.	NMI	Tot. frag.
1074	85	Cer. ibèrica oxidada no decorada.	gerra de boca plana						1								1	1
Observacions								fase hist									Restaur.	
UE	Localit.	Codi	Classe	Forma	TPQm	TAQm	Fase	Inf	Vor.	Fons	Nan.	Coll	Peu	Car.	P. S.	altr.	NMI	Tot. frag.
1074	85	Cer. ibèrica oxidada no decorada.	gran contenidor					25									1	25
Observacions								fase hist									Restaur.	
UE	Localit.	Codi	Classe	Forma	TPQm	TAQm	Fase	Inf	Vor.	Fons	Nan.	Coll	Peu	Car.	P. S.	altr.	NMI	Tot. frag.
1074	85	Cer. ibèrica oxidada no decorada.	tancada					60				1	2	3	1		3	67
Observacions								fase hist									Restaur.	
UE	Localit.	Codi	Classe	Forma	TPQm	TAQm	Fase	Inf	Vor.	Fons	Nan.	Coll	Peu	Car.	P. S.	altr.	NMI	Tot. frag.
1074	86	Cer. ibèrica pintada							21									21
Observacions								fase hist									Restaur.	
UE	Localit.	Codi	Classe	Forma	TPQm	TAQm	Fase	Inf	Vor.	Fons	Nan.	Coll	Peu	Car.	P. S.	altr.	NMI	Tot. frag.
1074	86	Cer. ibèrica pintada															2	2
Observacions								fase hist									Restaur.	

Localit.	Codi	Classe	Forma	TPQm	TAQm	Fase	Inf	Vor.	Fons	Nan.	Coll	Peu	Car.	P. S.	altr.	NMI	Tot. frag.	Restaur.	
1074	86	Cer. ibèrica pintada				3	1											1	1
Observacions							fase hist												Restaur.
UE																			
Localit.	Codi	Classe	Forma	TPQm	TAQm	Fase	Inf	Vor.	Fons	Nan.	Coll	Peu	Car.	P. S.	altr.	NMI	Tot. frag.	Restaur.	
1074	86	Cer. ibèrica pintada	gerro?			1												1	1
Observacions							fase hist												Restaur.
UE																			
Localit.	Codi	Classe	Forma	TPQm	TAQm	Fase	Inf	Vor.	Fons	Nan.	Coll	Peu	Car.	P. S.	altr.	NMI	Tot. frag.	Restaur.	
1074	86	Cer. ibèrica pintada	kalathoide				2											2	2
Observacions							fase hist												Restaur.
UE																			
Localit.	Codi	Classe	Forma	TPQm	TAQm	Fase	Inf	Vor.	Fons	Nan.	Coll	Peu	Car.	P. S.	altr.	NMI	Tot. frag.	Restaur.	
1074	86	Cer. ibèrica pintada	kalathoide			2		1										1	1
Observacions							fase hist												Restaur.
UE																			
Localit.	Codi	Classe	Forma	TPQm	TAQm	Fase	Inf	Vor.	Fons	Nan.	Coll	Peu	Car.	P. S.	altr.	NMI	Tot. frag.	Restaur.	
1074	86	Cer. ibèrica pintada	tapadora															1	1
Observacions							fase hist												Restaur.
UE																			
Localit.	Codi	Classe	Forma	TPQm	TAQm	Fase	Inf	Vor.	Fons	Nan.	Coll	Peu	Car.	P. S.	altr.	NMI	Tot. frag.	Restaur.	
1074	87	Cer. ibèrica engalba blanca	gerra				17	1		2								1	20
Observacions							fase hist												Restaur.
UE																			
Localit.	Codi	Classe	Forma	TPQm	TAQm	Fase	Inf	Vor.	Fons	Nan.	Coll	Peu	Car.	P. S.	altr.	NMI	Tot. frag.	Restaur.	
1074	87	Cer. ibèrica engalba blanca	gerra					1	1									1	2
Observacions							fase hist												Restaur.
UE																			
Localit.	Codi	Classe	Forma	TPQm	TAQm	Fase	Inf	Vor.	Fons	Nan.	Coll	Peu	Car.	P. S.	altr.	NMI	Tot. frag.	Restaur.	
1074	96	Itàlica					22											3	1
Observacions							fase hist												Restaur.
UE																			
Localit.	Codi	Classe	Forma	TPQm	TAQm	Fase	Inf	Vor.	Fons	Nan.	Coll	Peu	Car.	P. S.	altr.	NMI	Tot. frag.	Restaur.	
1074	96	Itàlica	PASTA TIPO 1																2
Observacions							fase hist												Restaur.
UE																			
Localit.	Codi	Classe	Forma	TPQm	TAQm	Fase	Inf	Vor.	Fons	Nan.	Coll	Peu	Car.	P. S.	altr.	NMI	Tot. frag.	Restaur.	
1074	96	Itàlica	APULIA															1	1
Observacions							fase hist												Restaur.
UE																			
Localit.	Codi	Classe	Forma	TPQm	TAQm	Fase	Inf	Vor.	Fons	Nan.	Coll	Peu	Car.	P. S.	altr.	NMI	Tot. frag.	Restaur.	
1074	96	Itàlica	GRECOITALICA			1		1										1	1
Observacions							fase hist												Restaur.
UE																			
Localit.	Codi	Classe	Forma	TPQm	TAQm	Fase	Inf	Vor.	Fons	Nan.	Coll	Peu	Car.	P. S.	altr.	NMI	Tot. frag.	Restaur.	
1074	99	Africana	TRIPOLITANA ANT.			2		1	1									1	2
Observacions							fase hist												Restaur.

Localit.	Codi	Classe	Forma	TPQm	TAQm	Fase	Inf	Vor.	Fons	Nan.	Coll	Peu	Car.	P. S.	altr.	NMI	Tot. frag.	Restaur.			
1074	102	Indeterminada				3-4	32	2	1	2	3	1					2	41			
Observacions							fase hist												Restaur.		
UE	Localit.	Codi	Classe	Forma	TPQm	TAQm	Fase	Nº inv.	Inf	Vor.	Fons	Nan.	Coll	Peu	Car.	P. S.	altr.	NMI	Tot. frag.		
1074	102	Indeterminada					8												1	8	
Observacions			PASTA CLARA						fase hist											Restaur.	
UE	Localit.	Codi	Classe	Forma	TPQm	TAQm	Fase	Nº inv.	Inf	Vor.	Fons	Nan.	Coll	Peu	Car.	P. S.	altr.	NMI	Tot. frag.		
1074	102	Indeterminada		OPÉRCULO			1												1	1	
Observacions			OPÉRCULO DE CERÀMICA						fase hist											Restaur.	
UE	Localit.	Codi	Classe	Forma	TPQm	TAQm	Fase	Nº inv.	Inf	Vor.	Fons	Nan.	Coll	Peu	Car.	P. S.	altr.	NMI	Tot. frag.		
1074	177	Gris ibèrica		gerra			4	1		2									1	7	
Observacions			vora típica de le gerres amb engalbes						fase hist											Restaur.	
UE	Localit.	Codi	Classe	Forma	TPQm	TAQm	Fase	Nº inv.	Inf	Vor.	Fons	Nan.	Coll	Peu	Car.	P. S.	altr.	NMI	Tot. frag.		
1074	178	Cer. grollera a torn ibèrica		olla			15	5	3		3								5	26	
Observacions									fase hist											Restaur.	
UE	Localit.	Codi	Classe	Forma	TPQm	TAQm	Fase	Nº inv.	Inf	Vor.	Fons	Nan.	Coll	Peu	Car.	P. S.	altr.	NMI	Tot. frag.		
1074	178	Cer. grollera a torn ibèrica		tapadora			1	2		1									1	4	
Observacions									fase hist											Restaur.	
UE	Localit.	Codi	Classe	Forma	TPQm	TAQm	Fase	Nº inv.	Inf	Vor.	Fons	Nan.	Coll	Peu	Car.	P. S.	altr.	NMI	Tot. frag.		
1074	178	Cer. grollera a torn ibèrica		tapadora			3													1	3
Observacions			oxidoreduïda						fase hist												Restaur.
UE	Localit.	Codi	Classe	Forma	TPQm	TAQm	Fase	Nº inv.	Inf	Vor.	Fons	Nan.	Coll	Peu	Car.	P. S.	altr.	NMI	Tot. frag.		
1074	306	Escòria					2													2	2
Observacions									fase hist												Restaur.
UE	Localit.	Codi	Classe	Forma	TPQm	TAQm	Fase	Nº inv.	Inf	Vor.	Fons	Nan.	Coll	Peu	Car.	P. S.	altr.	NMI	Tot. frag.		
1074	404	Marbre					1													1	1
Observacions			estudiable						fase hist												Restaur.
UE	Localit.	Codi	Classe	Forma	TPQm	TAQm	Fase	Nº inv.	Inf	Vor.	Fons	Nan.	Coll	Peu	Car.	P. S.	altr.	NMI	Tot. frag.		
1074	505	Opus signinum					1													1	1
Observacions									fase hist												Restaur.
UE	Localit.	Codi	Classe	Forma	TPQm	TAQm	Fase	Nº inv.	Inf	Vor.	Fons	Nan.	Coll	Peu	Car.	P. S.	altr.	NMI	Tot. frag.		
1074	506	Opus tesellatum																		1	1
Observacions									fase hist												Restaur.

UE	Localit.	Codi	Classe	Forma	TPQm	bol	Nº inv.	Fase	TAQm	Inf	Vor.	Fons	Nan.	Coll	Peu	Car.	P. S.	altr.	NMI	Tot. frag.	Restaur.	
1077		18	Campaniana A Tardana							1	2				1						2	4
Observacions										fase hist												Restaur.
UE	Localit.	Codi	Classe	Forma	TPQm		Nº inv.	Fase	TAQm	Inf	Vor.	Fons	Nan.	Coll	Peu	Car.	P. S.	altr.	NMI	Tot. frag.	Restaur.	
1077		18	Campaniana A Tardana	Lamb. 23											1						1	1
Observacions										fase hist												Restaur.
UE	Localit.	Codi	Classe	Forma	TPQm		Nº inv.	Fase	TAQm	Inf	Vor.	Fons	Nan.	Coll	Peu	Car.	P. S.	altr.	NMI	Tot. frag.	Restaur.	
1077		18	Campaniana A Tardana	Lamb. 31			2														1	2
Observacions			banda blanca en un fragment							fase hist												Restaur.
UE	Localit.	Codi	Classe	Forma	TPQm		Nº inv.	Fase	TAQm	Inf	Vor.	Fons	Nan.	Coll	Peu	Car.	P. S.	altr.	NMI	Tot. frag.	Restaur.	
1077		18	Campaniana A Tardana	Lamb. 5/7						3	2										2	5
Observacions										fase hist												Restaur.
UE	Localit.	Codi	Classe	Forma	TPQm		Nº inv.	Fase	TAQm	Inf	Vor.	Fons	Nan.	Coll	Peu	Car.	P. S.	altr.	NMI	Tot. frag.	Restaur.	
1077		21	Campaniana B- oide	indeter											1						1	1
Observacions										fase hist												Restaur.
UE	Localit.	Codi	Classe	Forma	TPQm		Nº inv.	Fase	TAQm	Inf	Vor.	Fons	Nan.	Coll	Peu	Car.	P. S.	altr.	NMI	Tot. frag.	Restaur.	
1077		21	Campaniana B- oide	Lamb. 1											1						1	1
Observacions										fase hist												Restaur.
UE	Localit.	Codi	Classe	Forma	TPQm		Nº inv.	Fase	TAQm	Inf	Vor.	Fons	Nan.	Coll	Peu	Car.	P. S.	altr.	NMI	Tot. frag.	Restaur.	
1077		21	Campaniana B- oide	Lamb. 5						8	5										4	13
Observacions										fase hist												Restaur.
UE	Localit.	Codi	Classe	Forma	TPQm		Nº inv.	Fase	TAQm	Inf	Vor.	Fons	Nan.	Coll	Peu	Car.	P. S.	altr.	NMI	Tot. frag.	Restaur.	
1077		21	Campaniana B- oide	Lamb. 8											1						1	1
Observacions										fase hist												Restaur.
UE	Localit.	Codi	Classe	Forma	TPQm		Nº inv.	Fase	TAQm	Inf	Vor.	Fons	Nan.	Coll	Peu	Car.	P. S.	altr.	NMI	Tot. frag.	Restaur.	
1077		27	Cer. grisa de imitació vernís negre	Lamb. 1											1						1	1
Observacions										fase hist												Restaur.
UE	Localit.	Codi	Classe	Forma	TPQm		Nº inv.	Fase	TAQm	Inf	Vor.	Fons	Nan.	Coll	Peu	Car.	P. S.	altr.	NMI	Tot. frag.	Restaur.	
1077		27	Cer. grisa de imitació vernís negre	Lamb. 5						1	5				1						3	7
Observacions										fase hist												Restaur.
UE	Localit.	Codi	Classe	Forma	TPQm		Nº inv.	Fase	TAQm	Inf	Vor.	Fons	Nan.	Coll	Peu	Car.	P. S.	altr.	NMI	Tot. frag.	Restaur.	
1077		56	Parets fines tardo-republicanes	cubilet																	1	1
Observacions			engalba vermella							fase hist												Restaur.

UE	Localit.	Codi	Classe	Forma	Nº inv.	Inf	Vor.	Fons	Nan.	Coll	Peu	Car.	P. S.	altr.	NMI	Tot. frag.
1077		56	Parets fines tardo-republicanes	olla												1
Observacions				TPQm			fase hist									Restaur.
UE	Localit.	Codi	Classe	Forma	Nº inv.	Inf	Vor.	Fons	Nan.	Coll	Peu	Car.	P. S.	altr.	NMI	Tot. frag.
1077		56	Parets fines tardo-republicanes	tancada				1								1
Observacions			reduïda	TPQm			fase hist									Restaur.
UE	Localit.	Codi	Classe	Forma	Nº inv.	Inf	Vor.	Fons	Nan.	Coll	Peu	Car.	P. S.	altr.	NMI	Tot. frag.
1077		56	Parets fines tardo-republicanes	tancada				13								4
Observacions			pastes poroses	TPQm			fase hist									Restaur.
UE	Localit.	Codi	Classe	Forma	Nº inv.	Inf	Vor.	Fons	Nan.	Coll	Peu	Car.	P. S.	altr.	NMI	Tot. frag.
1077		64	Cer. comuna itàlica	COM IT 6c					1							3
Observacions				TPQm			fase hist									Restaur.
UE	Localit.	Codi	Classe	Forma	Nº inv.	Inf	Vor.	Fons	Nan.	Coll	Peu	Car.	P. S.	altr.	NMI	Tot. frag.
1077		64	Cer. comuna itàlica	COM IT 7				4								1
Observacions				TPQm			fase hist									Restaur.
UE	Localit.	Codi	Classe	Forma	Nº inv.	Inf	Vor.	Fons	Nan.	Coll	Peu	Car.	P. S.	altr.	NMI	Tot. frag.
1077		64	Cer. comuna itàlica	COM IT 7b					2							2
Observacions				TPQm			fase hist									Restaur.
UE	Localit.	Codi	Classe	Forma	Nº inv.	Inf	Vor.	Fons	Nan.	Coll	Peu	Car.	P. S.	altr.	NMI	Tot. frag.
1077		71	Cer. comuna romana d'engalba roja	bol				5				4				4
Observacions			un peu imitació Lam. 4	TPQm			fase hist									Restaur.
UE	Localit.	Codi	Classe	Forma	Nº inv.	Inf	Vor.	Fons	Nan.	Coll	Peu	Car.	P. S.	altr.	NMI	Tot. frag.
1077		71	Cer. comuna romana d'engalba roja	gerra				40		3		6				6
Observacions				TPQm			fase hist									Restaur.
UE	Localit.	Codi	Classe	Forma	Nº inv.	Inf	Vor.	Fons	Nan.	Coll	Peu	Car.	P. S.	altr.	NMI	Tot. frag.
1077		71	Cer. comuna romana d'engalba roja	gerreta								1				2
Observacions				TPQm			fase hist									Restaur.
UE	Localit.	Codi	Classe	Forma	Nº inv.	Inf	Vor.	Fons	Nan.	Coll	Peu	Car.	P. S.	altr.	NMI	Tot. frag.
1077		71	Cer. comuna romana d'engalba roja	tancada				2								1
Observacions				TPQm			fase hist									Restaur.
UE	Localit.	Codi	Classe	Forma	Nº inv.	Inf	Vor.	Fons	Nan.	Coll	Peu	Car.	P. S.	altr.	NMI	Tot. frag.
1077		71	Cer. comuna romana d'engalba roja	tancada				2								1
Observacions			decoració plàstica dibuxable	TPQm			fase hist									Restaur.

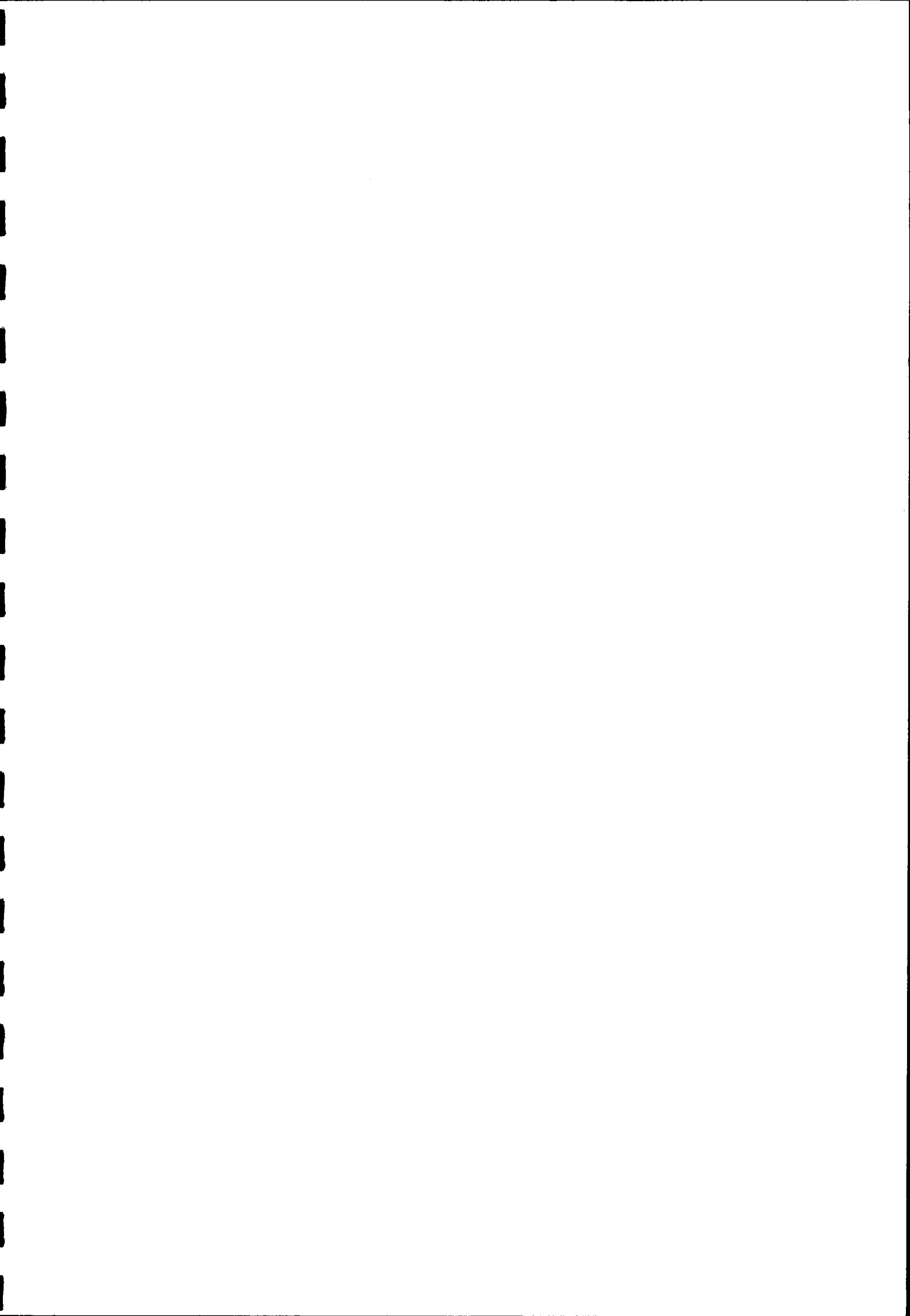

CE	Localitat	Codi	Classe	Forma	Forma	TPQm	TAQm	Fase	Inf	Vor.	Fons	Nan.	Coll	Peu	Car.	P. S.	altr.	NMI	Tot. frag.	
1077		72	Cer. comuna romana d'engalba negra	bol					6						1				1	7
Observacions			imitació Lam.1						fase hist											Restaur.
UE	Localit.	Codi	Classe	Forma	Forma	TPQm	TAQm	Fase	Inf	Vor.	Fons	Nan.	Coll	Peu	Car. <td>P. S.</td> <td>altr.</td> <td>NMI</td> <td>Tot. frag.</td>	P. S.	altr.	NMI	Tot. frag.	
1077		72	Cer. comuna romana d'engalba negra	gerra					20	1					1				1	22
Observacions									fase hist											Restaur.
UE	Localit.	Codi	Classe	Forma	Forma	TPQm	TAQm	Fase	Inf	Vor.	Fons	Nan.	Coll	Peu	Car. <td>P. S.</td> <td>altr.</td> <td>NMI</td> <td>Tot. frag.</td>	P. S.	altr.	NMI	Tot. frag.	
1077		72	Cer. comuna romana d'engalba negra	gerreta					1										1	1
Observacions									fase hist											Restaur.
UE	Localit.	Codi	Classe	Forma	Forma	TPQm	TAQm	Fase	Inf	Vor.	Fons	Nan.	Coll	Peu	Car. <td>P. S.</td> <td>altr.</td> <td>NMI</td> <td>Tot. frag.</td>	P. S.	altr.	NMI	Tot. frag.	
1077		81	Morter						1										1	1
Observacions									fase hist											Restaur.
UE	Localit.	Codi	Classe	Forma	Forma	TPQm	TAQm	Fase	Inf	Vor.	Fons	Nan.	Coll	Peu	Car. <td>P. S.</td> <td>altr.</td> <td>NMI</td> <td>Tot. frag.</td>	P. S.	altr.	NMI	Tot. frag.	
1077		81	Morter						1										1	1
Observacions			pasta grisa						fase hist											Restaur.
UE	Localit.	Codi	Classe	Forma	Forma	TPQm	TAQm	Fase	Inf	Vor.	Fons	Nan.	Coll	Peu	Car. <td>P. S.</td> <td>altr.</td> <td>NMI</td> <td>Tot. frag.</td>	P. S.	altr.	NMI	Tot. frag.	
1077		82	Grisa emporitana	gerra					9	2									1	11
Observacions									fase hist											Restaur.
UE	Localit.	Codi	Classe	Forma	Forma	TPQm	TAQm	Fase	Inf	Vor.	Fons	Nan.	Coll	Peu	Car. <td>P. S.</td> <td>altr.</td> <td>NMI</td> <td>Tot. frag.</td>	P. S.	altr.	NMI	Tot. frag.	
1077		85	Cer. ibèrica oxidada no decorada.	gerra					123	3	8	4							8	138
Observacions									fase hist											Restaur.
UE	Localit.	Codi	Classe	Forma	Forma	TPQm	TAQm	Fase	Inf	Vor.	Fons	Nan.	Coll	Peu	Car. <td>P. S.</td> <td>altr.</td> <td>NMI</td> <td>Tot. frag.</td>	P. S.	altr.	NMI	Tot. frag.	
1077		85	Cer. ibèrica oxidada no decorada.	gerra					2										2	4
Observacions									fase hist											Restaur.
UE	Localit.	Codi	Classe	Forma	Forma	TPQm	TAQm	Fase	Inf	Vor.	Fons	Nan.	Coll	Peu	Car. <td>P. S.</td> <td>altr.</td> <td>NMI</td> <td>Tot. frag.</td>	P. S.	altr.	NMI	Tot. frag.	
1077		85	Cer. ibèrica oxidada no decorada.	patèra					1										1	1
Observacions									fase hist											Restaur.
UE	Localit.	Codi	Classe	Forma	Forma	TPQm	TAQm	Fase	Inf	Vor.	Fons	Nan.	Coll	Peu	Car. <td>P. S.</td> <td>altr.</td> <td>NMI</td> <td>Tot. frag.</td>	P. S.	altr.	NMI	Tot. frag.	
1077		85	Cer. ibèrica oxidada no decorada.	tancada					1										1	1
Observacions									fase hist											Restaur.
UE	Localit.	Codi	Classe	Forma	Forma	TPQm	TAQm	Fase	Inf	Vor.	Fons	Nan.	Coll	Peu	Car. <td>P. S.</td> <td>altr.</td> <td>NMI</td> <td>Tot. frag.</td>	P. S.	altr.	NMI	Tot. frag.	
1077		85	Cer. ibèrica oxidada no decorada.	tenalla gran contenidor					56	2					3				3	61
Observacions									fase hist											Restaur.

Localit.	Codi	Classe	Forma	TPQm	dibuxable	Observacions	Nº inv.	Inf	Vor.	Fons	Nan.	Coll	Peu	Car.	P. S.	altr.	NMI	Tot. frag.	Restaur.		
1077	85	Cer. ibèrica oxidada no decorada.	ungüentari																1	1	
Observacions				TPQm			Fase		fase hist											Restaur.	
UE	Localit.	Codi	Classe	Forma			Nº inv.	Inf	Vor.	Fons	Nan.	Coll	Peu	Car.	P. S.	altr.	NMI	Tot. frag.			
1077	85	Cer. ibèrica oxidada no decorada.	vas																	1	1
Observacions				TPQm			Fase		fase hist											Restaur.	
UE	Localit.	Codi	Classe	Forma			Nº inv.	Inf	Vor.	Fons	Nan.	Coll	Peu	Car.	P. S.	altr.	NMI	Tot. frag.			
1077	86	Cer. ibèrica pintada						33													33
Observacions				TPQm			Fase		fase hist											Restaur.	
UE	Localit.	Codi	Classe	Forma			Nº inv.	Inf	Vor.	Fons	Nan.	Coll	Peu	Car.	P. S.	altr.	NMI	Tot. frag.			
1077	86	Cer. ibèrica pintada																			4
Observacions				TPQm			Fase		fase hist											Restaur.	
UE	Localit.	Codi	Classe	Forma			Nº inv.	Inf	Vor.	Fons	Nan.	Coll	Peu	Car.	P. S.	altr.	NMI	Tot. frag.			
1077	86	Cer. ibèrica pintada																			1
Observacions				TPQm			Fase		fase hist											Restaur.	
UE	Localit.	Codi	Classe	Forma			Nº inv.	Inf	Vor.	Fons	Nan.	Coll	Peu	Car.	P. S.	altr.	NMI	Tot. frag.			
1077	86	Cer. ibèrica pintada																			1
Observacions				TPQm			Fase		fase hist											Restaur.	
UE	Localit.	Codi	Classe	Forma			Nº inv.	Inf	Vor.	Fons	Nan.	Coll	Peu	Car.	P. S.	altr.	NMI	Tot. frag.			
1077	86	Cer. ibèrica pintada																			1
Observacions				TPQm			Fase		fase hist											Restaur.	
UE	Localit.	Codi	Classe	Forma			Nº inv.	Inf	Vor.	Fons	Nan.	Coll	Peu	Car.	P. S.	altr.	NMI	Tot. frag.			
1077	86	Cer. ibèrica pintada																			1
Observacions				TPQm			Fase		fase hist											Restaur.	
UE	Localit.	Codi	Classe	Forma			Nº inv.	Inf	Vor.	Fons	Nan.	Coll	Peu	Car.	P. S.	altr.	NMI	Tot. frag.			
1077	86	Cer. ibèrica pintada																			1
Observacions				TPQm			Fase		fase hist											Restaur.	
UE	Localit.	Codi	Classe	Forma			Nº inv.	Inf	Vor.	Fons	Nan.	Coll	Peu	Car.	P. S.	altr.	NMI	Tot. frag.			
1077	86	Cer. ibèrica pintada	gerro																		1
Observacions				TPQm			Fase		fase hist											Restaur.	
UE	Localit.	Codi	Classe	Forma			Nº inv.	Inf	Vor.	Fons	Nan.	Coll	Peu	Car.	P. S.	altr.	NMI	Tot. frag.			
1077	86	Cer. ibèrica pintada	kalathoide																		2
Observacions				TPQm			Fase		fase hist											Restaur.	

CE	Localitat	Codi	Classe	Forma	Nº inv.	Inf	Vor.	Fons	Nan.	Coll	Peu	Car.	P. S.	altr.	NMI	Tot. frag.
1077		86	Cer. ibèrica pintada	plat	3							1				1
Observacions				TPQm	Fase		fase hist									Restaur.
UE	Localit.	Codi	Classe	Forma	Nº inv.	Inf	Vor.	Fons	Nan.	Coll	Peu	Car.	P. S.	altr.	NMI	Tot. frag.
1077		87	Cer. ibèrica engalba blanca	gera		20	1	3								3
Observacions				TPQm	Fase		fase hist									Restaur.
UE	Localit.	Codi	Classe	Forma	Nº inv.	Inf	Vor.	Fons	Nan.	Coll	Peu	Car.	P. S.	altr.	NMI	Tot. frag.
1077		87	Cer. ibèrica engalba blanca	oberta			1									1
Observacions				TPQm	Fase		fase hist									Restaur.
UE	Localit.	Codi	Classe	Forma	Nº inv.	Inf	Vor.	Fons	Nan.	Coll	Peu	Car.	P. S.	altr.	NMI	Tot. frag.
1077		87	Cer. ibèrica engalba blanca	tancada				2								1
Observacions				TPQm	Fase		fase hist									Restaur.
UE	Localit.	Codi	Classe	Forma	Nº inv.	Inf	Vor.	Fons	Nan.	Coll	Peu	Car.	P. S.	altr.	NMI	Tot. frag.
1077		96	Itàlica			10					1					1
Observacions			PASTA TIPO 1	TPQm	Fase		fase hist									Restaur.
UE	Localit.	Codi	Classe	Forma	Nº inv.	Inf	Vor.	Fons	Nan.	Coll	Peu	Car.	P. S.	altr.	NMI	Tot. frag.
1077		96	Itàlica	LAMBOGLIA 2				1								1
Observacions				TPQm	Fase		fase hist									Restaur.
UE	Localit.	Codi	Classe	Forma	Nº inv.	Inf	Vor.	Fons	Nan.	Coll	Peu	Car.	P. S.	altr.	NMI	Tot. frag.
1077		96	Itàlica	OVIDES				5								1
Observacions				TPQm	Fase		fase hist									Restaur.
UE	Localit.	Codi	Classe	Forma	Nº inv.	Inf	Vor.	Fons	Nan.	Coll	Peu	Car.	P. S.	altr.	NMI	Tot. frag.
1077		97	Tarraconense	DR. 7/11		1										1
Observacions				TPQm	Fase		fase hist									Restaur.
UE	Localit.	Codi	Classe	Forma	Nº inv.	Inf	Vor.	Fons	Nan.	Coll	Peu	Car.	P. S.	altr.	NMI	Tot. frag.
1077		99	Africana					5								1
Observacions				TPQm	Fase		fase hist									Restaur.
UE	Localit.	Codi	Classe	Forma	Nº inv.	Inf	Vor.	Fons	Nan.	Coll	Peu	Car.	P. S.	altr.	NMI	Tot. frag.
1077		102	Indeterminada			41			3	3	2					3
Observacions				TPQm	Fase		fase hist									Restaur.
UE	Localit.	Codi	Classe	Forma	Nº inv.	Inf	Vor.	Fons	Nan.	Coll	Peu	Car.	P. S.	altr.	NMI	Tot. frag.
1077		129	Oxidada vidrada medieval cristiana	safo servidora												1
Observacions			possible intrusió	TPQm	Fase		fase hist									Restaur.

UE	Localit.	Codi	Classe	Forma	Nº inv.	Inf	Vor.	Fons	Nan.	Coll	Peu	Car.	P. S.	altr.	NMI	Tot. frag.	
1077		144	Oxidada vidrada moderna	servidora												1	1
Observacions			possible intrusió	TPQm			fase hist										Restaur.
UE	Localit.	Codi	Classe	Forma	Nº inv.	Inf	Vor.	Fons	Nan.	Coll	Peu	Car.	P. S.	altr.	NMI	Tot. frag.	
1077		144	Oxidada vidrada moderna	tancada			1									1	1
Observacions			possible intrusió	TPQm			fase hist										Restaur.
UE	Localit.	Codi	Classe	Forma	Nº inv.	Inf	Vor.	Fons	Nan.	Coll	Peu	Car.	P. S.	altr.	NMI	Tot. frag.	
1077		144	Oxidada vidrada moderna	tupí				2								1	2
Observacions			possible intrusió	TPQm			fase hist										Restaur.
UE	Localit.	Codi	Classe	Forma	Nº inv.	Inf	Vor.	Fons	Nan.	Coll	Peu	Car.	P. S.	altr.	NMI	Tot. frag.	
1077		177	Gris ibèrica	tancada					1							1	1
Observacions				TPQm			fase hist										Restaur.
UE	Localit.	Codi	Classe	Forma	Nº inv.	Inf	Vor.	Fons	Nan.	Coll	Peu	Car.	P. S.	altr.	NMI	Tot. frag.	
1077		177	Gris ibèrica	ungüentari						1						1	1
Observacions			dibuxable	TPQm			fase hist										Restaur.
UE	Localit.	Codi	Classe	Forma	Nº inv.	Inf	Vor.	Fons	Nan.	Coll	Peu	Car.	P. S.	altr.	NMI	Tot. frag.	
1077		178	Cer. grollera a torn ibèrica	olla				33	5	3						5	41
Observacions				TPQm			fase hist										Restaur.
UE	Localit.	Codi	Classe	Forma	Nº inv.	Inf	Vor.	Fons	Nan.	Coll	Peu	Car.	P. S.	altr.	NMI	Tot. frag.	
1077		178	Cer. grollera a torn ibèrica	tapadora				2	3							2	5
Observacions				TPQm			fase hist										Restaur.
UE	Localit.	Codi	Classe	Forma	Nº inv.	Inf	Vor.	Fons	Nan.	Coll	Peu	Car.	P. S.	altr.	NMI	Tot. frag.	
1077		300	Bronze	indeterminada				15								1	15
Observacions				TPQm			fase hist										Restaur.
UE	Localit.	Codi	Classe	Forma	Nº inv.	Inf	Vor.	Fons	Nan.	Coll	Peu	Car.	P. S.	altr.	NMI	Tot. frag.	
1077		301	Ferro	clau				3								3	3
Observacions				TPQm			fase hist										Restaur.
UE	Localit.	Codi	Classe	Forma	Nº inv.	Inf	Vor.	Fons	Nan.	Coll	Peu	Car.	P. S.	altr.	NMI	Tot. frag.	
1077		800	Macrofauna					120								1	120
Observacions				TPQm			fase hist										Restaur.
UE	Localit.	Codi	Classe	Forma	Nº inv.	Inf	Vor.	Fons	Nan.	Coll	Peu	Car.	P. S.	altr.	NMI	Tot. frag.	
1078		18	Campaniana A Tardana	Lamb. 5				7	1							1	8
Observacions				TPQm			fase hist										Restaur.

Localit.	Codi	Classe	Forma	Nº inv.	Inf	Vor.	Fons	Nan.	Coll	Peu	Car.	P. S.	altr.	NMI	Tot. frag.	
1078	21	Campaniana B- oide	bol								2		1		2	3
Observacions			TPQm			fase hist										Restaur.
UE	Localit.	Codi	Classe	Forma	Nº inv.	Inf	Vor.	Fons	Nan.	Coll	Peu	Car.	P. S.	altr.	NMI	Tot. frag.
1078	21	Campaniana B- oide	Lamb. 5								1					1
Observacions			TPQm			fase hist										Restaur.
UE	Localit.	Codi	Classe	Forma	Nº inv.	Inf	Vor.	Fons	Nan.	Coll	Peu	Car.	P. S.	altr.	NMI	Tot. frag.
1078	23	Campaniana de tipus emporità	bol-pàtera													1
Observacions			TPQm			fase hist										Restaur.
UE	Localit.	Codi	Classe	Forma	Nº inv.	Inf	Vor.	Fons	Nan.	Coll	Peu	Car.	P. S.	altr.	NMI	Tot. frag.
1078	23	Campaniana de tipus emporità	Lamb. 1									1				1
Observacions			TPQm			fase hist										Restaur.
UE	Localit.	Codi	Classe	Forma	Nº inv.	Inf	Vor.	Fons	Nan.	Coll	Peu	Car.	P. S.	altr.	NMI	Tot. frag.
1078	23	Campaniana de tipus emporità	pàtera													1
Observacions			TPQm			fase hist										Restaur.
UE	Localit.	Codi	Classe	Forma	Nº inv.	Inf	Vor.	Fons	Nan.	Coll	Peu	Car.	P. S.	altr.	NMI	Tot. frag.
1078	27	Cer. grisa de imitació vernís negre	copa									2				1
Observacions			TPQm			fase hist										Restaur.
UE	Localit.	Codi	Classe	Forma	Nº inv.	Inf	Vor.	Fons	Nan.	Coll	Peu	Car.	P. S.	altr.	NMI	Tot. frag.
1078	27	Cer. grisa de imitació vernís negre	gerra								4		1		2	
Observacions			TPQm			fase hist										Restaur.
UE	Localit.	Codi	Classe	Forma	Nº inv.	Inf	Vor.	Fons	Nan.	Coll	Peu	Car.	P. S.	altr.	NMI	Tot. frag.
1078	27	Cer. grisa de imitació vernís negre	Lamb. 1								2		5		3	10
Observacions			TPQm			fase hist										Restaur.
UE	Localit.	Codi	Classe	Forma	Nº inv.	Inf	Vor.	Fons	Nan.	Coll	Peu	Car.	P. S.	altr.	NMI	Tot. frag.
1078	27	Cer. grisa de imitació vernís negre	pàtera													3
Observacions			TPQm			fase hist										Restaur.
UE	Localit.	Codi	Classe	Forma	Nº inv.	Inf	Vor.	Fons	Nan.	Coll	Peu	Car.	P. S.	altr.	NMI	Tot. frag.
1078	27	Cer. grisa de imitació vernís negre	tancada										3		6	9
Observacions			TPQm			fase hist										Restaur.
UE	Localit.	Codi	Classe	Forma	Nº inv.	Inf	Vor.	Fons	Nan.	Coll	Peu	Car.	P. S.	altr.	NMI	Tot. frag.
1078	27	Cer. grisa de imitació vernís negre	pàtera													1
Observacions			TPQm			fase hist										Restaur.
UE	Localit.	Codi	Classe	Forma	Nº inv.	Inf	Vor.	Fons	Nan.	Coll	Peu	Car.	P. S.	altr.	NMI	Tot. frag.
1078	39	T.S. africana A1	pàtera													1
Observacions			TPQm			fase hist										Restaur.

Localit.	Codi	Classe	Forma	TPQm	TAQm	Fase	Inf	Vor.	Fons	Nan.	Coll	Peu	Car.	P. S.	altr.	NMI	Tot. frag.	
1078	56	Parets fines tardo-republicanes	Mayet II				1										1	
Observacions							fase hist										Restaur.	
UE	Localit.	Codi	Classe	Forma	TPQm	TAQm	Fase	Inf	Vor.	Fons	Nan.	Coll	Peu	Car.	P. S.	altr.	NMI	Tot. frag.
1078	56	Parets fines tardo-republicanes	tancada					6		1							3	7
Observacions								fase hist										Restaur.
UE	Localit.	Codi	Classe	Forma	TPQm	TAQm	Fase	Inf	Vor.	Fons	Nan.	Coll	Peu	Car.	P. S.	altr.	NMI	Tot. frag.
1078	64	Cer. comuna itàlica	COM IT 6c					1	1					1			3	3
Observacions								fase hist										Restaur.
UE	Localit.	Codi	Classe	Forma	TPQm	TAQm	Fase	Inf	Vor.	Fons	Nan.	Coll	Peu	Car.	P. S.	altr.	NMI	Tot. frag.
1078	64	Cer. comuna itàlica	COM IT 6g												1		1	1
Observacions								fase hist										Restaur.
UE	Localit.	Codi	Classe	Forma	TPQm	TAQm	Fase	Inf	Vor.	Fons	Nan.	Coll	Peu	Car.	P. S.	altr.	NMI	Tot. frag.
1078	65	Engalba interna roja pompeiana	oberta											1			1	1
Observacions								fase hist										Restaur.
UE	Localit.	Codi	Classe	Forma	TPQm	TAQm	Fase	Inf	Vor.	Fons	Nan.	Coll	Peu	Car.	P. S.	altr.	NMI	Tot. frag.
1078	71	Cer. comuna romana d'engalba roja	bol					3	5				3				5	11
Observacions								fase hist										Restaur.
UE	Localit.	Codi	Classe	Forma	TPQm	TAQm	Fase	Inf	Vor.	Fons	Nan.	Coll	Peu	Car.	P. S.	altr.	NMI	Tot. frag.
1078	71	Cer. comuna romana d'engalba roja	gerra					103	10	3	1		4				10	121
Observacions								fase hist										Restaur.
UE	Localit.	Codi	Classe	Forma	TPQm	TAQm	Fase	Inf	Vor.	Fons	Nan.	Coll	Peu	Car.	P. S.	altr.	NMI	Tot. frag.
1078	71	Cer. comuna romana d'engalba roja	patèra							2							2	2
Observacions								fase hist										Restaur.
UE	Localit.	Codi	Classe	Forma	TPQm	TAQm	Fase	Inf	Vor.	Fons	Nan.	Coll	Peu	Car.	P. S.	altr.	NMI	Tot. frag.
1078	71	Cer. comuna romana d'engalba roja	patèra							1							1	1
Observacions								imitació de Gudianau 1 estudiabile										Restaur.
UE	Localit.	Codi	Classe	Forma	TPQm	TAQm	Fase	Inf	Vor.	Fons	Nan.	Coll	Peu	Car.	P. S.	altr.	NMI	Tot. frag.
1078	71	Cer. comuna romana d'engalba roja	tancada							1							1	1
Observacions								fase hist										Restaur.
UE	Localit.	Codi	Classe	Forma	TPQm	TAQm	Fase	Inf	Vor.	Fons	Nan.	Coll	Peu	Car.	P. S.	altr.	NMI	Tot. frag.
1078	72	Cer. comuna romana d'engalba negra	bol							2	4	1					4	7
Observacions								fase hist										Restaur.

Localit.	Codi	Classe	Forma	TPQm	TAQm	Fase	Inf	Vor.	Fons	Nan.	Coll	Peu	Car.	P. S.	altr.	NMI	Tot. frag.	
1078	72	Cer. comuna romana d'engalba negra	gerra	-100	-50		14	4		2		3				3	23	
Observacions							fase hist										Restaur.	
UE	Localit.	Codi	Classe	Forma	TPQm	TAQm	Fase	Inf	Vor.	Fons	Nan.	Coll	Peu	Car.	P. S.	altr.	NMI	Tot. frag.
1078	72	Cer. comuna romana d'engalba negra	pàtera					1									1	1
Observacions								fase hist										Restaur.
UE	Localit.	Codi	Classe	Forma	TPQm	TAQm	Fase	Inf	Vor.	Fons	Nan.	Coll	Peu	Car.	P. S.	altr.	NMI	Tot. frag.
1078	76	Llànïa de disc						2									1	2
Observacions								fase hist										Restaur.
UE	Localit.	Codi	Classe	Forma	TPQm	TAQm	Fase	Inf	Vor.	Fons	Nan.	Coll	Peu	Car.	P. S.	altr.	NMI	Tot. frag.
1078	82	Grisa emporitana	bol pàtera					1									1	1
Observacions								fase hist										Restaur.
UE	Localit.	Codi	Classe	Forma	TPQm	TAQm	Fase	Inf	Vor.	Fons	Nan.	Coll	Peu	Car.	P. S.	altr.	NMI	Tot. frag.
1078	82	Grisa emporitana	gerreta					13			3						2	16
Observacions								fase hist										Restaur.
UE	Localit.	Codi	Classe	Forma	TPQm	TAQm	Fase	Inf	Vor.	Fons	Nan.	Coll	Peu	Car.	P. S.	altr.	NMI	Tot. frag.
1078	85	Cer. ibèrica oxidada no decorada.	cubillet							2							2	2
Observacions								fase hist										Restaur.
UE	Localit.	Codi	Classe	Forma	TPQm	TAQm	Fase	Inf	Vor.	Fons	Nan.	Coll	Peu	Car.	P. S.	altr.	NMI	Tot. frag.
1078	85	Cer. ibèrica oxidada no decorada.	gerra					135	2	2	1	8					8	148
Observacions								fase hist										Restaur.
UE	Localit.	Codi	Classe	Forma	TPQm	TAQm	Fase	Inf	Vor.	Fons	Nan.	Coll	Peu	Car.	P. S.	altr.	NMI	Tot. frag.
1078	85	Cer. ibèrica oxidada no decorada.	gran contenidor tenalla					50	1	1							2	52
Observacions								fase hist										Restaur.
UE	Localit.	Codi	Classe	Forma	TPQm	TAQm	Fase	Inf	Vor.	Fons	Nan.	Coll	Peu	Car.	P. S.	altr.	NMI	Tot. frag.
1078	85	Cer. ibèrica oxidada no decorada.	kalathos					1									1	1
Observacions								fase hist										Restaur.
UE	Localit.	Codi	Classe	Forma	TPQm	TAQm	Fase	Inf	Vor.	Fons	Nan.	Coll	Peu	Car.	P. S.	altr.	NMI	Tot. frag.
1078	85	Cer. ibèrica oxidada no decorada.	oberta					1									1	1
Observacions								fase hist										Restaur.
UE	Localit.	Codi	Classe	Forma	TPQm	TAQm	Fase	Inf	Vor.	Fons	Nan.	Coll	Peu	Car.	P. S.	altr.	NMI	Tot. frag.
1078	85	Cer. ibèrica oxidada no decorada.	possible imitació de una consola itàlica															Restaur.
Observacions								fase hist										Restaur.
UE	Localit.	Codi	Classe	Forma	TPQm	TAQm	Fase	Inf	Vor.	Fons	Nan.	Coll	Peu	Car.	P. S.	altr.	NMI	Tot. frag.
1078	85	Cer. ibèrica oxidada no decorada.	tancada									1					1	1
Observacions								fase hist										Restaur.

Localit.	Codi	Classe	Forma	Nº inv.	Inf	Vor.	Fons	Nan.	Coll	Peu	Car.	P. S.	altr.	NMI	Tot. frag.	
1078	86	Cer. ibèrica pintada													2	2
Observacions			TPQm	Fase	face hist											Restaur.
UE	Localit.	Codi	Classe	Forma	Nº inv.	Inf	Vor.	Fons	Nan.	Coll	Peu	Car.	P. S.	altr.	NMI	Tot. frag.
1078	86	Cer. ibèrica pintada													2	31
Observacions			TPQm	Fase	face hist											Restaur.
UE	Localit.	Codi	Classe	Forma	Nº inv.	Inf	Vor.	Fons	Nan.	Coll	Peu	Car.	P. S.	altr.	NMI	Tot. frag.
1078	86	Cer. ibèrica pintada			6						1				1	1
Observacions			TPQm	Fase	face hist											Restaur.
UE	Localit.	Codi	Classe	Forma	Nº inv.	Inf	Vor.	Fons	Nan.	Coll	Peu	Car.	P. S.	altr.	NMI	Tot. frag.
1078	86	Cer. ibèrica pintada			9						1				1	1
Observacions			TPQm	Fase	face hist											Restaur.
UE	Localit.	Codi	Classe	Forma	Nº inv.	Inf	Vor.	Fons	Nan.	Coll	Peu	Car.	P. S.	altr.	NMI	Tot. frag.
1078	86	Cer. ibèrica pintada	bol												1	1
Observacions			TPQm	Fase	face hist											Restaur.
UE	Localit.	Codi	Classe	Forma	Nº inv.	Inf	Vor.	Fons	Nan.	Coll	Peu	Car.	P. S.	altr.	NMI	Tot. frag.
1078	86	Cer. ibèrica pintada	bol		2										1	1
Observacions			TPQm	Fase	face hist											Restaur.
UE	Localit.	Codi	Classe	Forma	Nº inv.	Inf	Vor.	Fons	Nan.	Coll	Peu	Car.	P. S.	altr.	NMI	Tot. frag.
1078	86	Cer. ibèrica pintada	bol		3										1	1
Observacions			TPQm	Fase	face hist											Restaur.
UE	Localit.	Codi	Classe	Forma	Nº inv.	Inf	Vor.	Fons	Nan.	Coll	Peu	Car.	P. S.	altr.	NMI	Tot. frag.
1078	86	Cer. ibèrica pintada	forma oberta												2	2
Observacions			TPQm	Fase	face hist											Restaur.
UE	Localit.	Codi	Classe	Forma	Nº inv.	Inf	Vor.	Fons	Nan.	Coll	Peu	Car.	P. S.	altr.	NMI	Tot. frag.
1078	86	Cer. ibèrica pintada	gerro?								1				1	2
Observacions			TPQm	Fase	face hist											Restaur.
UE	Localit.	Codi	Classe	Forma	Nº inv.	Inf	Vor.	Fons	Nan.	Coll	Peu	Car.	P. S.	altr.	NMI	Tot. frag.
1078	86	Cer. ibèrica pintada	kalathoide								3				3	3
Observacions			TPQm	Fase	face hist											Restaur.
UE	Localit.	Codi	Classe	Forma	Nº inv.	Inf	Vor.	Fons	Nan.	Coll	Peu	Car.	P. S.	altr.	NMI	Tot. frag.
1078	86	Cer. ibèrica pintada	kalathoide		10						1				1	1
Observacions			TPQm	Fase	face hist											Restaur.

CE	Localit.	Codi	Classe	Forma	Nº inv.	Inf	Vor.	Fons	Nan.	Coll	Peu	Car.	P. S.	altr.	NMI	Tot. frag.	
1078		86	Cer. ibèrica pintada	kalathoide	4		1									1	1
Observacions				TPQm	Fase		fase hist										Restaur.
UE	Localit.	Codi	Classe	Forma	Nº inv.	Inf	Vor.	Fons <td>Nan.</td> <td>Coll</td> <td>Peu</td> <td>Car.</td> <td>P. S.</td> <td>altr.</td> <td>NMI</td> <td>Tot. frag.</td>	Nan.	Coll	Peu	Car.	P. S.	altr.	NMI	Tot. frag.	
1078		86	Cer. ibèrica pintada	plat o bol	5		1									1	1
Observacions				TPQm	Fase		fase hist										Restaur.
UE	Localit.	Codi	Classe	Forma	Nº inv.	Inf	Vor.	Fons <td>Nan.</td> <td>Coll</td> <td>Peu</td> <td>Car.</td> <td>P. S.</td> <td>altr.</td> <td>NMI</td> <td>Tot. frag.</td>	Nan.	Coll	Peu	Car.	P. S.	altr.	NMI	Tot. frag.	
1078		86	Cer. ibèrica pintada	tapadora					1							1	1
Observacions				TPQm	Fase		fase hist										Restaur.
UE	Localit.	Codi	Classe	Forma	Nº inv.	Inf	Vor.	Fons <td>Nan.</td> <td>Coll</td> <td>Peu</td> <td>Car.</td> <td>P. S.</td> <td>altr.</td> <td>NMI</td> <td>Tot. frag.</td>	Nan.	Coll	Peu	Car.	P. S.	altr.	NMI	Tot. frag.	
1078		86	Cer. ibèrica pintada	tapadora		2										1	2
Observacions				TPQm	Fase		fase hist										Restaur.
UE	Localit.	Codi	Classe	Forma	Nº inv.	Inf	Vor.	Fons <td>Nan.</td> <td>Coll</td> <td>Peu</td> <td>Car.</td> <td>P. S.</td> <td>altr.</td> <td>NMI</td> <td>Tot. frag.</td>	Nan.	Coll	Peu	Car.	P. S.	altr.	NMI	Tot. frag.	
1078		86	Cer. ibèrica pintada	tapadora	7		1									1	1
Observacions				TPQm	Fase		fase hist										Restaur.
UE	Localit.	Codi	Classe	Forma	Nº inv.	Inf	Vor.	Fons <td>Nan.</td> <td>Coll</td> <td>Peu</td> <td>Car.</td> <td>P. S.</td> <td>altr.</td> <td>NMI</td> <td>Tot. frag.</td>	Nan.	Coll	Peu	Car.	P. S.	altr.	NMI	Tot. frag.	
1078		86	Cer. ibèrica pintada	tapadora	8		1									1	1
Observacions				TPQm	Fase		fase hist										Restaur.
UE	Localit.	Codi	Classe	Forma	Nº inv.	Inf	Vor.	Fons <td>Nan.</td> <td>Coll</td> <td>Peu</td> <td>Car.</td> <td>P. S.</td> <td>altr.</td> <td>NMI</td> <td>Tot. frag.</td>	Nan.	Coll	Peu	Car.	P. S.	altr.	NMI	Tot. frag.	
1078		87	Cer. ibèrica engalba blanca	gerra		5					1					2	6
Observacions				TPQm	Fase		fase hist										Restaur.
UE	Localit.	Codi	Classe	Forma	Nº inv.	Inf	Vor.	Fons <td>Nan.</td> <td>Coll</td> <td>Peu</td> <td>Car.</td> <td>P. S.</td> <td>altr.</td> <td>NMI</td> <td>Tot. frag.</td>	Nan.	Coll	Peu	Car.	P. S.	altr.	NMI	Tot. frag.	
1078		96	Itàlica			9										1	9
Observacions			PASTA TIPO 1	TPQm	Fase		fase hist										Restaur.
UE	Localit.	Codi	Classe	Forma	Nº inv.	Inf	Vor.	Fons <td>Nan.</td> <td>Coll</td> <td>Peu</td> <td>Car.</td> <td>P. S.</td> <td>altr.</td> <td>NMI</td> <td>Tot. frag.</td>	Nan.	Coll	Peu	Car.	P. S.	altr.	NMI	Tot. frag.	
1078		96	Itàlica			4										1	4
Observacions			PASTA GRUESA Y ESTRIADA	TPQm	Fase		fase hist										Restaur.
UE	Localit.	Codi	Classe	Forma	Nº inv.	Inf	Vor.	Fons <td>Nan.</td> <td>Coll</td> <td>Peu</td> <td>Car.</td> <td>P. S.</td> <td>altr.</td> <td>NMI</td> <td>Tot. frag.</td>	Nan.	Coll	Peu	Car.	P. S.	altr.	NMI	Tot. frag.	
1078		99	Africana			3										1	3
Observacions				TPQm	Fase		fase hist										Restaur.
UE	Localit.	Codi	Classe	Forma	Nº inv.	Inf	Vor.	Fons <td>Nan.</td> <td>Coll</td> <td>Peu</td> <td>Car.</td> <td>P. S.</td> <td>altr.</td> <td>NMI</td> <td>Tot. frag.</td>	Nan.	Coll	Peu	Car.	P. S.	altr.	NMI	Tot. frag.	
1078		102	Indeterminada			53						1				1	54
Observacions				TPQm	Fase		fase hist										Restaur.

CE	Locam.	Codi	Classe	Forma	Nº inv.	Inf	Vor.	Fons	Nan.	Coll	Peu	Car.	P. S.	altr.	NMI	Tot. frag.	
1078		117	Vidrada verd i manganès	safa												1	1
Observacions			possiblement intruissió	TPQm			fase hist										Restaur.
UE	Localit.	Codi	Classe	Forma	Nº inv.	Inf	Vor.	Fons <td>Nan.</td> <td>Coll</td> <td>Peu</td> <td>Car.</td> <td>P. S.</td> <td>altr.</td> <td>NMI</td> <td>Tot. frag.</td>	Nan.	Coll	Peu	Car.	P. S.	altr.	NMI	Tot. frag.	
1078		177	Gris ibèrica	bol												1	1
Observacions				TPQm			fase hist										Restaur.
UE	Localit.	Codi	Classe	Forma	Nº inv.	Inf	Vor.	Fons <td>Nan.</td> <td>Coll</td> <td>Peu</td> <td>Car.</td> <td>P. S.</td> <td>altr.</td> <td>NMI</td> <td>Tot. frag.</td>	Nan.	Coll	Peu	Car.	P. S.	altr.	NMI	Tot. frag.	
1078		177	Gris ibèrica	gerra		13	2	4	1							5	20
Observacions				TPQm -100			fase hist										Restaur.
UE	Localit.	Codi	Classe	Forma	Nº inv.	Inf	Vor.	Fons <td>Nan.</td> <td>Coll</td> <td>Peu</td> <td>Car.</td> <td>P. S.</td> <td>altr.</td> <td>NMI</td> <td>Tot. frag.</td>	Nan.	Coll	Peu	Car.	P. S.	altr.	NMI	Tot. frag.	
1078		177	Gris ibèrica	patèra		1	1				1					1	3
Observacions				TPQm -100			fase hist										Restaur.
UE	Localit.	Codi	Classe	Forma	Nº inv.	Inf	Vor.	Fons <td>Nan.</td> <td>Coll</td> <td>Peu</td> <td>Car.</td> <td>P. S.</td> <td>altr.</td> <td>NMI</td> <td>Tot. frag.</td>	Nan.	Coll	Peu	Car.	P. S.	altr.	NMI	Tot. frag.	
1078		178	Cer. grollera a torn ibèrica	gerra		12	2	7								5	21
Observacions			oxido-reduïda	TPQm			fase hist										Restaur.
UE	Localit.	Codi	Classe	Forma	Nº inv.	Inf	Vor.	Fons <td>Nan.</td> <td>Coll</td> <td>Peu</td> <td>Car.</td> <td>P. S.</td> <td>altr.</td> <td>NMI</td> <td>Tot. frag.</td>	Nan.	Coll	Peu	Car.	P. S.	altr.	NMI	Tot. frag.	
1078		178	Cer. grollera a torn ibèrica	olla		32	5	6								6	43
Observacions				TPQm -100			fase hist										Restaur.
UE	Localit.	Codi	Classe	Forma	Nº inv.	Inf	Vor.	Fons <td>Nan.</td> <td>Coll</td> <td>Peu</td> <td>Car.</td> <td>P. S.</td> <td>altr.</td> <td>NMI</td> <td>Tot. frag.</td>	Nan.	Coll	Peu	Car.	P. S.	altr.	NMI	Tot. frag.	
1078		178	Cer. grollera a torn ibèrica	olla								1				1	1
Observacions			oxidoreduïda	TPQm			fase hist										Restaur.
UE	Localit.	Codi	Classe	Forma	Nº inv.	Inf	Vor.	Fons <td>Nan.</td> <td>Coll</td> <td>Peu</td> <td>Car.</td> <td>P. S.</td> <td>altr.</td> <td>NMI</td> <td>Tot. frag.</td>	Nan.	Coll	Peu	Car.	P. S.	altr.	NMI	Tot. frag.	
1078		178	Cer. grollera a torn ibèrica	tapadora								1				1	1
Observacions				TPQm			fase hist										Restaur.
UE	Localit.	Codi	Classe	Forma	Nº inv.	Inf	Vor.	Fons <td>Nan.</td> <td>Coll</td> <td>Peu</td> <td>Car.</td> <td>P. S.</td> <td>altr.</td> <td>NMI</td> <td>Tot. frag.</td>	Nan.	Coll	Peu	Car.	P. S.	altr.	NMI	Tot. frag.	
1078		300	Bronze	indeterminada				2								2	2
Observacions				TPQm			fase hist										Restaur.
UE	Localit.	Codi	Classe	Forma	Nº inv.	Inf	Vor.	Fons <td>Nan.</td> <td>Coll</td> <td>Peu</td> <td>Car.</td> <td>P. S.</td> <td>altr.</td> <td>NMI</td> <td>Tot. frag.</td>	Nan.	Coll	Peu	Car.	P. S.	altr.	NMI	Tot. frag.	
1078		301	Ferro	clau								1				1	1
Observacions				TPQm -100			fase hist										Restaur.
UE	Localit.	Codi	Classe	Forma	Nº inv.	Inf	Vor.	Fons <td>Nan.</td> <td>Coll</td> <td>Peu</td> <td>Car.</td> <td>P. S.</td> <td>altr.</td> <td>NMI</td> <td>Tot. frag.</td>	Nan.	Coll	Peu	Car.	P. S.	altr.	NMI	Tot. frag.	
1078		306	Escòria	rebuig de forn gris								4				1	4
Observacions				TPQm			fase hist										Restaur.

UE	Localit.	Codi	Classe	Forma	Nº inv.	Inf	Vor.	Fons	Nan.Coll	Peu	Car.	P. S.	altr.	NMI	Tot. frag.	
1078		404	Marbre			1									1	1
Observacions				TPQm -100	TAQm -50	Fase	fase hist									Restaur.
UE	Localit.	Codi	Classe	Forma	Nº inv.	Inf	Vor.	Fons	Nan.Coll	Peu	Car.	P. S.	altr.	NMI	Tot. frag.	
1078		509	Maó			1									1	1
Observacions				TPQm	TAQm	Fase	fase hist									Restaur.
UE	Localit.	Codi	Classe	Forma	Nº inv.	Inf	Vor.	Fons	Nan.Coll	Peu	Car.	P. S.	altr.	NMI	Tot. frag.	
1078		510	Tegula			1									1	1
Observacions				TPQm	TAQm	Fase	fase hist									Restaur.
UE	Localit.	Codi	Classe	Forma	Nº inv.	Inf	Vor.	Fons	Nan.Coll	Peu	Car.	P. S.	altr.	NMI	Tot. frag.	
1078		800	Macrofauna			6									1	6
Observacions				TPQm -100	TAQm -50	Fase	fase hist									Restaur.
UE	Localit.	Codi	Classe	Forma	Nº inv.	Inf	Vor.	Fons	Nan.Coll	Peu	Car.	P. S.	altr.	NMI	Tot. frag.	
1079		18	Campaniana A Tardana	oberta		1									1	1
Observacions				TPQm 1850	TAQm 1950	Fase	fase hist									Restaur.
UE	Localit.	Codi	Classe	Forma	Nº inv.	Inf	Vor.	Fons	Nan.Coll	Peu	Car.	P. S.	altr.	NMI	Tot. frag.	
1079		20	Campaniana B	patèra						1					1	1
Observacions				TPQm 1850	TAQm 1950	Fase	fase hist									Restaur.
UE	Localit.	Codi	Classe	Forma	Nº inv.	Inf	Vor.	Fons	Nan.Coll	Peu	Car.	P. S.	altr.	NMI	Tot. frag.	
1079		27	Cer. grisa de imitació vernís negre	patèra						2					1	2
Observacions				TPQm 1850	TAQm 1950	Fase	fase hist									Restaur.
UE	Localit.	Codi	Classe	Forma	Nº inv.	Inf	Vor.	Fons	Nan.Coll	Peu	Car.	P. S.	altr.	NMI	Tot. frag.	
1079		56	Parets fines tarro-republicanes	cupilet		1									1	1
Observacions				TPQm 1850	TAQm 1950	Fase	fase hist									Restaur.
UE	Localit.	Codi	Classe	Forma	Nº inv.	Inf	Vor.	Fons	Nan.Coll	Peu	Car.	P. S.	altr.	NMI	Tot. frag.	
1079		71	Cer. comuna romana d'engalba roja	gerra		4									1	4
Observacions				TPQm 1850	TAQm 1950	Fase	fase hist									Restaur.
UE	Localit.	Codi	Classe	Forma	Nº inv.	Inf	Vor.	Fons	Nan.Coll	Peu	Car.	P. S.	altr.	NMI	Tot. frag.	
1079		86	Cer. ibèrica pintada	tancada		1									1	1
Observacions				TPQm 1850	TAQm 1950	Fase	fase hist									Restaur.
UE	Localit.	Codi	Classe	Forma	Nº inv.	Inf	Vor.	Fons	Nan.Coll	Peu	Car.	P. S.	altr.	NMI	Tot. frag.	
1079		102	Amfora indeterminada			1									1	1
Observacions				TPQm 1850	TAQm 1950	Fase	fase hist									Restaur.

CE	Locamr.	Codi	Classe	Forma	TPQm	1850	TAQm	1950	Fase	Inf	Vor.	Fons	Nan.	Coll	Peu	Car.	P. S.	altr.	NMI	Tot. frag.		
1079		129	Oxidada vidrada medieval cristiana	servidora						1	1									1	2	
Observacions					TPQm	1850	TAQm	1950	Fase	fase hist											Restaur.	
UE	Localit.	Codi	Classe	Forma					Nº inv.	Inf	Vor.	Fons	Nan.	Coll	Peu	Car. <td>P. S.</td> <td>altr.</td> <td>NMI</td> <td>Tot. frag.</td>	P. S.	altr.	NMI	Tot. frag.		
1079		136	Vidrada blanc i blau	oberta						1										1	1	
Observacions					TPQm	1850	TAQm	1950	Fase	fase hist											Restaur.	
UE	Localit.	Codi	Classe	Forma					Nº inv.	Inf	Vor.	Fons	Nan.	Coll	Peu	Car. <td>P. S.</td> <td>altr.</td> <td>NMI</td> <td>Tot. frag.</td>	P. S.	altr.	NMI	Tot. frag.		
1079		142	Oxidada moderna	gerra						33		2	3							3	38	
Observacions					TPQm	1850	TAQm	1950	Fase	fase hist											Restaur.	
UE	Localit.	Codi	Classe	Forma					Nº inv.	Inf	Vor.	Fons	Nan.	Coll	Peu	Car. <td>P. S.</td> <td>altr.</td> <td>NMI</td> <td>Tot. frag.</td>	P. S.	altr.	NMI	Tot. frag.		
1079		142	Oxidada moderna	gressol							1									1	1	
Observacions					TPQm	1850	TAQm	1950	Fase	fase hist											Restaur.	
UE	Localit.	Codi	Classe	Forma					Nº inv.	Inf	Vor.	Fons	Nan.	Coll	Peu	Car. <td>P. S.</td> <td>altr.</td> <td>NMI</td> <td>Tot. frag.</td>	P. S.	altr.	NMI	Tot. frag.		
1079		142	Oxidada moderna	tancada							1									1	1	
Observacions					TPQm	1850	TAQm	1950	Fase	fase hist											Restaur.	
UE	Localit.	Codi	Classe	Forma					Nº inv.	Inf	Vor.	Fons	Nan.	Coll	Peu	Car. <td>P. S.</td> <td>altr.</td> <td>NMI</td> <td>Tot. frag.</td>	P. S.	altr.	NMI	Tot. frag.		
1079		142	Oxidada moderna	tenalla						5										1	5	
Observacions					TPQm	1850	TAQm	1950	Fase	fase hist											Restaur.	
UE	Localit.	Codi	Classe	Forma					Nº inv.	Inf	Vor.	Fons	Nan.	Coll	Peu	Car. <td>P. S.</td> <td>altr.</td> <td>NMI</td> <td>Tot. frag.</td>	P. S.	altr.	NMI	Tot. frag.		
1079		143	Reduïda moderna	cantir																1	1	
Observacions					TPQm	1850	TAQm	1950	Fase	fase hist											Restaur.	
UE	Localit.	Codi	Classe	Forma					Nº inv.	Inf	Vor.	Fons	Nan.	Coll	Peu	Car. <td>P. S.</td> <td>altr.</td> <td>NMI</td> <td>Tot. frag.</td>	P. S.	altr.	NMI	Tot. frag.		
1079		143	Reduïda moderna	olla						11	1	1	1							1	14	
Observacions					TPQm	1850	TAQm	1950	Fase	fase hist											Restaur.	
UE	Localit.	Codi	Classe	Forma					Nº inv.	Inf	Vor.	Fons	Nan.	Coll	Peu	Car. <td>P. S.</td> <td>altr.</td> <td>NMI</td> <td>Tot. frag.</td>	P. S.	altr.	NMI	Tot. frag.		
1079		144	Oxidada vidrada moderna	gerra						23		3								3	26	
Observacions					TPQm	1850	TAQm	1950	Fase	fase hist											Restaur.	
UE	Localit.	Codi	Classe	Forma					Nº inv.	Inf	Vor.	Fons	Nan.	Coll	Peu	Car. <td>P. S.</td> <td>altr.</td> <td>NMI</td> <td>Tot. frag.</td>	P. S.	altr.	NMI	Tot. frag.		
1079		144	Oxidada vidrada moderna	gibrell							2									2	2	
Observacions					TPQm	1850	TAQm	1950	Fase	fase hist											Restaur.	
UE	Localit.	Codi	Classe	Forma					Nº inv.	Inf	Vor.	Fons	Nan.	Coll	Peu	Car. <td>P. S.</td> <td>altr.</td> <td>NMI</td> <td>Tot. frag.</td>	P. S.	altr.	NMI	Tot. frag.		
1079		144	Oxidada vidrada moderna	servidora						3	3	2								3	9	
Observacions					TPQm	1850	TAQm	1950	Fase	fase hist											Restaur.	

Localit.	Codi	Classe	Forma	TPQm	1850	TAQm	1950	Fase	Inf	Vor.	Fons	Nan.	Coll	Peu	Car.	P. S.	altr.	NMI	Tot. frag.
1079	145	Oxidada vidrada moderna de cuina	olla	TPQm	1850	TAQm	1950	Fase	8						4			4	12
Observacions									fase hist										Restaur.
UE	Localit.	Codi	Classe	Forma	Nº inv.	Inf	Vor.	Fons	Nan.	Coll	Peu	Car.	P. S.	altr.	NMI	Tot. frag.			
1079	148	Vidrada blanc i reflex metàl.lic moderna	escudella d'orelletes												1				1
Observacions																			Restaur.
UE	Localit.	Codi	Classe	Forma	Nº inv.	Inf	Vor.	Fons	Nan.	Coll	Peu	Car.	P. S.	altr.	NMI	Tot. frag.			
1079	149	Vidrada blanc i blau moderna	oberta												1				1
Observacions																			Restaur.
UE	Localit.	Codi	Classe	Forma	Nº inv.	Inf	Vor.	Fons	Nan.	Coll	Peu	Car.	P. S.	altr.	NMI	Tot. frag.			
1079	149	Vidrada blanc i blau moderna	plat												1				2
Observacions																			Restaur.
UE	Localit.	Codi	Classe	Forma	Nº inv.	Inf	Vor.	Fons	Nan.	Coll	Peu	Car.	P. S.	altr.	NMI	Tot. frag.			
1079	156	Pintada moderna	gerra												14	1			1
Observacions																			Restaur.
UE	Localit.	Codi	Classe	Forma	Nº inv.	Inf	Vor.	Fons	Nan.	Coll	Peu	Car.	P. S.	altr.	NMI	Tot. frag.			
1079	157	Pisa blanca	plat												1	1			2
Observacions																			Restaur.
UE	Localit.	Codi	Classe	Forma	Nº inv.	Inf	Vor.	Fons	Nan.	Coll	Peu	Car.	P. S.	altr.	NMI	Tot. frag.			
1079	158	Pisa decorada	plat												2				1
Observacions																			Restaur.
UE	Localit.	Codi	Classe	Forma	Nº inv.	Inf	Vor.	Fons	Nan.	Coll	Peu	Car.	P. S.	altr.	NMI	Tot. frag.			
1079	171	Vidrada blau de dos tons moderna	plat												1				1
Observacions																			Restaur.
UE	Localit.	Codi	Classe	Forma	Nº inv.	Inf	Vor.	Fons	Nan.	Coll	Peu	Car.	P. S.	altr.	NMI	Tot. frag.			
1079	178	Cer. grollera a torn ibèrica	olla												1				1
Observacions																			Restaur.
UE	Localit.	Codi	Classe	Forma	Nº inv.	Inf	Vor.	Fons	Nan.	Coll	Peu	Car.	P. S.	altr.	NMI	Tot. frag.			
1079	307	Numismàtica													1				1
Observacions																			Restaur.
UE	Localit.	Codi	Classe	Forma	Nº inv.	Inf	Vor.	Fons	Nan.	Coll	Peu	Car.	P. S.	altr.	NMI	Tot. frag.			
1079	402	Sorrenca	fuste de columna																1
Observacions																			Restaur.

UE	Locam.	Codi	Classe	Forma	TPQm	TAGm	Fase	Inf	Vor.	Fons	Nan.	Coll	Peu	Car.	P. S.	altr.	NMI	Tot. frag.	
1080		18	Campaniana A Tardana	Lam.25	1650	1850			1									1	1
Observacions								fase hist											Restaur.
UE	Localit.	Codi	Classe	Forma	TPQm	TAGm	Fase <td>Inf</td> <td>Vor.</td> <td>Fons</td> <td>Nan.</td> <td>Coll</td> <td>Peu</td> <td>Car.</td> <td>P. S.</td> <td>altr.</td> <td>NMI</td> <td>Tot. frag.</td>	Inf	Vor.	Fons	Nan.	Coll	Peu	Car.	P. S.	altr.	NMI	Tot. frag.	
1080		18	Campaniana A Tardana	Lam. 5	1650	1850			2									2	2
Observacions								fase hist											Restaur.
UE	Localit.	Codi	Classe	Forma	TPQm	TAGm	Fase <td>Inf</td> <td>Vor.</td> <td>Fons</td> <td>Nan.</td> <td>Coll</td> <td>Peu</td> <td>Car.</td> <td>P. S.</td> <td>altr.</td> <td>NMI</td> <td>Tot. frag.</td>	Inf	Vor.	Fons	Nan.	Coll	Peu	Car.	P. S.	altr.	NMI	Tot. frag.	
1080		20	Campaniana B	indet.	1650	1850							1					1	1
Observacions								fase hist											Restaur.
UE	Localit.	Codi	Classe	Forma	TPQm	TAGm	Fase <td>Inf</td> <td>Vor.</td> <td>Fons</td> <td>Nan.</td> <td>Coll</td> <td>Peu</td> <td>Car.</td> <td>P. S.</td> <td>altr.</td> <td>NMI</td> <td>Tot. frag.</td>	Inf	Vor.	Fons	Nan.	Coll	Peu	Car.	P. S.	altr.	NMI	Tot. frag.	
1080		20	Campaniana B	Lamb.1	1650	1850							1					1	1
Observacions								fase hist											Restaur.
UE	Localit.	Codi	Classe	Forma	TPQm	TAGm	Fase <td>Inf</td> <td>Vor.</td> <td>Fons</td> <td>Nan.</td> <td>Coll</td> <td>Peu</td> <td>Car.</td> <td>P. S.</td> <td>altr.</td> <td>NMI</td> <td>Tot. frag.</td>	Inf	Vor.	Fons	Nan.	Coll	Peu	Car.	P. S.	altr.	NMI	Tot. frag.	
1080		56	Parets fines tardo-republicanes	cubilet	1650	1850			2									2	2
Observacions								fase hist											Restaur.
UE	Localit.	Codi	Classe	Forma	TPQm	TAGm	Fase <td>Inf</td> <td>Vor.</td> <td>Fons</td> <td>Nan.</td> <td>Coll</td> <td>Peu</td> <td>Car.</td> <td>P. S.</td> <td>altr.</td> <td>NMI</td> <td>Tot. frag.</td>	Inf	Vor.	Fons	Nan.	Coll	Peu	Car.	P. S.	altr.	NMI	Tot. frag.	
1080		64	Cer. comuna itàlica	Laterra 1993 COM IT 4b	1650	1850			1									1	1
Observacions								fase hist											Restaur.
UE	Localit.	Codi	Classe	Forma	TPQm	TAGm	Fase <td>Inf</td> <td>Vor.</td> <td>Fons</td> <td>Nan.</td> <td>Coll</td> <td>Peu</td> <td>Car.</td> <td>P. S.</td> <td>altr.</td> <td>NMI</td> <td>Tot. frag.</td>	Inf	Vor.	Fons	Nan.	Coll	Peu	Car.	P. S.	altr.	NMI	Tot. frag.	
1080		71	Cer. comuna romana d'engalba roja	gerra	1650	1850			2			1						2	3
Observacions								fase hist											Restaur.
UE	Localit.	Codi	Classe	Forma	TPQm	TAGm	Fase <td>Inf</td> <td>Vor.</td> <td>Fons</td> <td>Nan.</td> <td>Coll</td> <td>Peu</td> <td>Car.</td> <td>P. S.</td> <td>altr.</td> <td>NMI</td> <td>Tot. frag.</td>	Inf	Vor.	Fons	Nan.	Coll	Peu	Car.	P. S.	altr.	NMI	Tot. frag.	
1080		72	Cer. comuna romana d'engalba negra bol		1650	1850			1									1	1
Observacions								fase hist											Restaur.
UE	Localit.	Codi	Classe	Forma	TPQm	TAGm	Fase <td>Inf</td> <td>Vor.</td> <td>Fons</td> <td>Nan.</td> <td>Coll</td> <td>Peu</td> <td>Car.</td> <td>P. S.</td> <td>altr.</td> <td>NMI</td> <td>Tot. frag.</td>	Inf	Vor.	Fons	Nan.	Coll	Peu	Car.	P. S.	altr.	NMI	Tot. frag.	
1080		85	Cer. ibèrica oxidada no decorada.	kàtera	1650	1850							1					1	1
Observacions								fase hist											Restaur.
UE	Localit.	Codi	Classe	Forma	TPQm	TAGm	Fase <td>Inf</td> <td>Vor.</td> <td>Fons</td> <td>Nan.</td> <td>Coll</td> <td>Peu</td> <td>Car.</td> <td>P. S.</td> <td>altr.</td> <td>NMI</td> <td>Tot. frag.</td>	Inf	Vor.	Fons	Nan.	Coll	Peu	Car.	P. S.	altr.	NMI	Tot. frag.	
1080		85	Cer. ibèrica oxidada no decorada.	plat	1650	1850			1									1	1
Observacions								fase hist											Restaur.
UE	Localit.	Codi	Classe	Forma	TPQm	TAGm	Fase <td>Inf</td> <td>Vor.</td> <td>Fons</td> <td>Nan.</td> <td>Coll</td> <td>Peu</td> <td>Car.</td> <td>P. S.</td> <td>altr.</td> <td>NMI</td> <td>Tot. frag.</td>	Inf	Vor.	Fons	Nan.	Coll	Peu	Car.	P. S.	altr.	NMI	Tot. frag.	
1080		86	Cer. ibèrica pintada	kalathos	1650	1850			2									1	2
Observacions								fase hist											Restaur.

Localit.	Codi	Classe	Forma	TPQm	1650	TAQm	1850	Fase	Inf	Vor.	Fons	Nan.	Coll.	Peu	Car.	P. S.	altr.	NMI	Tot. frag.	
1080	87	Cer. ibèrica engaliba blanca	gerra						2			1							2	3
Observacions				TPQm	1650	TAQm	1850	Fase	fase hist											Restaur.
UE	Localit.	Codi	Classe	Forma	Nº inv.	Inf	Vor.	Fons	Nan.	Coll.	Peu	Car.	P. S.	altr.	NMI	Tot. frag.				
1080	135	Vidrada blanc i manganès cristiana	tancada						1							1	1			
Observacions				TPQm	1650	TAQm	1850	Fase	fase hist											Restaur.
UE	Localit.	Codi	Classe	Forma	Nº inv.	Inf	Vor.	Fons	Nan.	Coll.	Peu	Car.	P. S.	altr.	NMI	Tot. frag.				
1080	142	Oxidada moderna	gerra						2							2	2			
Observacions				TPQm	1650	TAQm	1850	Fase	fase hist											Restaur.
UE	Localit.	Codi	Classe	Forma	Nº inv.	Inf	Vor.	Fons	Nan.	Coll.	Peu	Car.	P. S.	altr.	NMI	Tot. frag.				
1080	144	Oxidada vidrada moderna	gerra						1	1						1	2			
Observacions				TPQm	1650	TAQm	1850	Fase	fase hist											Restaur.
UE	Localit.	Codi	Classe	Forma	Nº inv.	Inf	Vor.	Fons	Nan.	Coll.	Peu	Car.	P. S.	altr.	NMI	Tot. frag.				
1080	145	Oxidada vidrada moderna de cuina	tupí						1							1	1			
Observacions				TPQm	1650	TAQm	1850	Fase	fase hist											Restaur.
UE	Localit.	Codi	Classe	Forma	Nº inv.	Inf	Vor.	Fons	Nan.	Coll.	Peu	Car.	P. S.	altr.	NMI	Tot. frag.				
1080	151	Vidrada blanc, blau, verd i groc	tancada						1							1	1			
Observacions				TPQm	1650	TAQm	1850	Fase	fase hist											Restaur.
UE	Localit.	Codi	Classe	Forma	Nº inv.	Inf	Vor.	Fons	Nan.	Coll.	Peu	Car.	P. S.	altr.	NMI	Tot. frag.				
1080	177	Gris ibèrica	copa								1					1	1			
Observacions				TPQm	1650	TAQm	1850	Fase	fase hist											Restaur.
UE	Localit.	Codi	Classe	Forma	Nº inv.	Inf	Vor.	Fons	Nan.	Coll.	Peu	Car.	P. S.	altr.	NMI	Tot. frag.				
1080	177	Gris ibèrica	gerra						1							1	1			
Observacions				TPQm	1650	TAQm	1850	Fase	fase hist											Restaur.
UE	Localit.	Codi	Classe	Forma	Nº inv.	Inf	Vor.	Fons	Nan.	Coll.	Peu	Car.	P. S.	altr.	NMI	Tot. frag.				
1080	178	Cer. grollera a torn ibèrica	olla						1							1	2			
Observacions				TPQm	1650	TAQm	1850	Fase	fase hist											Restaur.
UE	Localit.	Codi	Classe	Forma	Nº inv.	Inf	Vor.	Fons	Nan.	Coll.	Peu	Car.	P. S.	altr.	NMI	Tot. frag.				
1081	18	Campaniana A Tardana	bol						4	1						3	6			
Observacions				TPQm		TAQm		Fase	fase hist											Restaur.
UE	Localit.	Codi	Classe	Forma	Nº inv.	Inf	Vor.	Fons	Nan.	Coll.	Peu	Car.	P. S.	altr.	NMI	Tot. frag.				
1081	18	Campaniana A Tardana	Lamb. 5						8	4						4	15			
Observacions				TPQm		TAQm		Fase	fase hist											Restaur.

Localit.	Codi	Classe	Forma	Nº inv.	Inf	Vor.	Fons	Nan.	Coll	Peu	Car.	P. S.	altr.	NMI	Tot. frag.	
1081	27	Cer. grisa de imitació vernís negre	bol, Lamb. 1?		2	3					3			2	8	
Observacions			TPQm	Fase	fase hist										Restaur.	
UE	Localit.	Codi	Classe	Forma	Nº inv.	Inf	Vor.	Fons	Nan.	Coll	Peu	Car.	P. S.	altr.	NMI	Tot. frag.
1081	27	Cer. grisa de imitació vernís negre	patèra, Lamb. 5?		6	1								2	7	
Observacions			TPQm	Fase	fase hist										Restaur.	
UE	Localit.	Codi	Classe	Forma	Nº inv.	Inf	Vor.	Fons	Nan.	Coll	Peu	Car.	P. S.	altr.	NMI	Tot. frag.
1081	36	T.S. hispànica	Darg 37		1									1	1	
Observacions			TPQm 1650	Fase	fase hist										Restaur.	
UE	Localit.	Codi	Classe	Forma	Nº inv.	Inf	Vor.	Fons	Nan.	Coll	Peu	Car.	P. S.	altr.	NMI	Tot. frag.
1081	56	Parets fines tardo-republicanes	indeter		1									1	1	
Observacions			TPQm	Fase	fase hist										Restaur.	
UE	Localit.	Codi	Classe	Forma	Nº inv.	Inf	Vor.	Fons	Nan.	Coll	Peu	Car.	P. S.	altr.	NMI	Tot. frag.
1081	56	Parets fines tardo-republicanes	Mayet II?		4	1								3	5	
Observacions		engalba vermella exterior	TPQm	Fase	fase hist										Restaur.	
UE	Localit.	Codi	Classe	Forma	Nº inv.	Inf	Vor.	Fons	Nan.	Coll	Peu	Car.	P. S.	altr.	NMI	Tot. frag.
1081	56	Parets fines tardo-republicanes	tancada		4									2	4	
Observacions			TPQm	Fase	fase hist										Restaur.	
UE	Localit.	Codi	Classe	Forma	Nº inv.	Inf	Vor.	Fons	Nan.	Coll	Peu	Car.	P. S.	altr.	NMI	Tot. frag.
1081	56	Parets fines tardo-republicanes	tancada		4			1						2	5	
Observacions		superfície rugosa i pasta poc depurada	TPQm	Fase	fase hist										Restaur.	
UE	Localit.	Codi	Classe	Forma	Nº inv.	Inf	Vor.	Fons	Nan.	Coll	Peu	Car.	P. S.	altr.	NMI	Tot. frag.
1081	64	Cer. comuna itàlica	COM IT 6c		8	3								3	11	
Observacions			TPQm	Fase	fase hist										Restaur.	
UE	Localit.	Codi	Classe	Forma	Nº inv.	Inf	Vor.	Fons	Nan.	Coll	Peu	Car.	P. S.	altr.	NMI	Tot. frag.
1081	64	Cer. comuna itàlica	tapadora		7									1	7	
Observacions			TPQm	Fase	fase hist										Restaur.	
UE	Localit.	Codi	Classe	Forma	Nº inv.	Inf	Vor.	Fons	Nan.	Coll	Peu	Car.	P. S.	altr.	NMI	Tot. frag.
1081	71	Cer. comuna romana d'engalba roja	bol		6	2					5			5	13	
Observacions			TPQm 1650	Fase	fase hist										Restaur.	
UE	Localit.	Codi	Classe	Forma	Nº inv.	Inf	Vor.	Fons	Nan.	Coll	Peu	Car.	P. S.	altr.	NMI	Tot. frag.
1081	71	Cer. comuna romana d'engalba roja	gerra		127	6	4	2						6	139	
Observacions			TPQm 1650	Fase	fase hist										Restaur.	

CE	Locam.	Codi	Classe	Forma	Nº inv.	Inf	Vor.	Fons	Nan.	Coll	Peu	Car.	P. S.	altr.	NMI	Tot. frag.
1081		72	Cer. comuna romana d'engalba negra	bol		5	4								4	9
Observacions							fase hist									Restaur.
UE	Localit.	Codi	Classe	Forma	Nº inv.	Inf	Vor.	Fons	Nan.	Coll	Peu	Car.	P. S.	altr.	NMI	Tot. frag.
1081		72	Cer. comuna romana d'engalba negra	gerra		28	5	2	4	1					5	40
Observacions							fase hist									Restaur.
UE	Localit.	Codi	Classe	Forma	Nº inv.	Inf	Vor.	Fons	Nan.	Coll	Peu	Car.	P. S.	altr.	NMI	Tot. frag.
1081		72	Cer. comuna romana d'engalba negra	pàtera		1				1					1	2
Observacions							fase hist									Restaur.
UE	Localit.	Codi	Classe	Forma	Nº inv.	Inf	Vor.	Fons	Nan.	Coll	Peu	Car.	P. S.	altr.	NMI	Tot. frag.
1081		80	Ungüentari			1				1					2	2
Observacions							fase hist									Restaur.
UE	Localit.	Codi	Classe	Forma	Nº inv.	Inf	Vor.	Fons	Nan.	Coll	Peu	Car.	P. S.	altr.	NMI	Tot. frag.
1081		82	Grisa emporitana	bol pàtera		6									1	6
Observacions							fase hist									Restaur.
UE	Localit.	Codi	Classe	Forma	Nº inv.	Inf	Vor.	Fons	Nan.	Coll	Peu	Car.	P. S.	altr.	NMI	Tot. frag.
1081		82	Grisa emporitana	gerra		10	4			8	1				8	23
Observacions							fase hist									Restaur.
UE	Localit.	Codi	Classe	Forma	Nº inv.	Inf	Vor.	Fons	Nan.	Coll	Peu	Car.	P. S.	altr.	NMI	Tot. frag.
1081		85	Cer. ibèrica oxidada no decorada.	bol		1									1	1
Observacions							fase hist									Restaur.
UE	Localit.	Codi	Classe	Forma	Nº inv.	Inf	Vor.	Fons	Nan.	Coll	Peu	Car.	P. S.	altr.	NMI	Tot. frag.
1081		85	Cer. ibèrica oxidada no decorada.	copa						1					1	1
Observacions							fase hist									Restaur.
UE	Localit.	Codi	Classe	Forma	Nº inv.	Inf	Vor.	Fons	Nan.	Coll	Peu	Car.	P. S.	altr.	NMI	Tot. frag.
1081		85	Cer. ibèrica oxidada no decorada.	gerra		3			3						3	6
Observacions							fase hist									Restaur.
UE	Localit.	Codi	Classe	Forma	Nº inv.	Inf	Vor.	Fons	Nan.	Coll	Peu	Car.	P. S.	altr.	NMI	Tot. frag.
1081		85	Cer. ibèrica oxidada no decorada.	gran contenedor tenalla		149	6		9						6	164
Observacions							fase hist									Restaur.
UE	Localit.	Codi	Classe	Forma	Nº inv.	Inf	Vor.	Fons	Nan.	Coll	Peu	Car.	P. S.	altr.	NMI	Tot. frag.
1081		85	Cer. ibèrica oxidada no decorada.	gran contenidor		11									1	11
Observacions							fase hist									Restaur.
UE	Localit.	Codi	Classe	Forma	Nº inv.	Inf	Vor.	Fons	Nan.	Coll	Peu	Car.	P. S.	altr.	NMI	Tot. frag.
1081		85	Cer. ibèrica oxidada no decorada.	1 estudiabla												Restaur.
Observacions							fase hist									Restaur.

SE	Locam.	Codi	Classe	Forma	Forma	TPQm	1650	TAQm	1850	Fase	Inf	Vor.	Fons	Nan.	Coll	Peu	Car.	P. S.	altr.	NMI	Tot.	frag.	
1081		85	Cer. ibèrica oxidada no decorada.	oberta																		1	1
Observacions																							Restaur.
UE	Localit.	Codi	Classe	Forma	Forma	TPQm	1650	TAQm	1850	Fase <td>Inf</td> <td>Vor.</td> <td>Fons</td> <td>Nan.</td> <td>Coll</td> <td>Peu</td> <td>Car.</td> <td>P. S.</td> <td>altr.</td> <td>NMI</td> <td>Tot.</td> <td>frag.</td>	Inf	Vor.	Fons	Nan.	Coll	Peu	Car.	P. S.	altr.	NMI	Tot.	frag.	
1081		85	Cer. ibèrica oxidada no decorada.	plat																		1	1
Observacions																							Restaur.
UE	Localit.	Codi	Classe	Forma	Forma	TPQm	1650	TAQm	1850	Fase <td>Inf</td> <td>Vor.</td> <td>Fons</td> <td>Nan.</td> <td>Coll</td> <td>Peu</td> <td>Car.</td> <td>P. S.</td> <td>altr.</td> <td>NMI</td> <td>Tot.</td> <td>frag.</td>	Inf	Vor.	Fons	Nan.	Coll	Peu	Car.	P. S.	altr.	NMI	Tot.	frag.	
1081		85	Cer. ibèrica oxidada no decorada.	tancada							276	7	7	8								8	298
Observacions																							Restaur.
UE	Localit.	Codi	Classe	Forma	Forma	TPQm	1650	TAQm	1850	Fase <td>Inf</td> <td>Vor.</td> <td>Fons</td> <td>Nan.</td> <td>Coll</td> <td>Peu</td> <td>Car.</td> <td>P. S.</td> <td>altr.</td> <td>NMI</td> <td>Tot.</td> <td>frag.</td>	Inf	Vor.	Fons	Nan.	Coll	Peu	Car.	P. S.	altr.	NMI	Tot.	frag.	
1081		85	Cer. ibèrica oxidada no decorada.	tancada												1						1	1
Observacions																							Restaur.
UE	Localit.	Codi	Classe	Forma	Forma	TPQm	1650	TAQm	1850	Fase <td>Inf</td> <td>Vor.</td> <td>Fons</td> <td>Nan.</td> <td>Coll</td> <td>Peu</td> <td>Car.</td> <td>P. S.</td> <td>altr.</td> <td>NMI</td> <td>Tot.</td> <td>frag.</td>	Inf	Vor.	Fons	Nan.	Coll	Peu	Car.	P. S.	altr.	NMI	Tot.	frag.	
1081		86	Cer. ibèrica pintada													1						1	1
Observacions																							Restaur.
UE	Localit.	Codi	Classe	Forma	Forma	TPQm	1650	TAQm	1850	Fase <td>Inf</td> <td>Vor.</td> <td>Fons</td> <td>Nan.</td> <td>Coll</td> <td>Peu</td> <td>Car.</td> <td>P. S.</td> <td>altr.</td> <td>NMI</td> <td>Tot.</td> <td>frag.</td>	Inf	Vor.	Fons	Nan.	Coll	Peu	Car.	P. S.	altr.	NMI	Tot.	frag.	
1081		86	Cer. ibèrica pintada																				Restaur.
Observacions																							Restaur.
UE	Localit.	Codi	Classe	Forma	Forma	TPQm	1650	TAQm	1850	Fase <td>Inf</td> <td>Vor.</td> <td>Fons</td> <td>Nan.</td> <td>Coll</td> <td>Peu</td> <td>Car.</td> <td>P. S.</td> <td>altr.</td> <td>NMI</td> <td>Tot.</td> <td>frag.</td>	Inf	Vor.	Fons	Nan.	Coll	Peu	Car.	P. S.	altr.	NMI	Tot.	frag.	
1081		86	Cer. ibèrica pintada																				Restaur.
Observacions																							Restaur.
UE	Localit.	Codi	Classe	Forma	Forma	TPQm	1650	TAQm	1850	Fase <td>Inf</td> <td>Vor.</td> <td>Fons</td> <td>Nan.</td> <td>Coll</td> <td>Peu</td> <td>Car.</td> <td>P. S.</td> <td>altr.</td> <td>NMI</td> <td>Tot.</td> <td>frag.</td>	Inf	Vor.	Fons	Nan.	Coll	Peu	Car.	P. S.	altr.	NMI	Tot.	frag.	
1081		86	Cer. ibèrica pintada	bol																			Restaur.
Observacions																							Restaur.
UE	Localit.	Codi	Classe	Forma	Forma	TPQm	1650	TAQm	1850	Fase <td>Inf</td> <td>Vor.</td> <td>Fons</td> <td>Nan.</td> <td>Coll</td> <td>Peu</td> <td>Car.</td> <td>P. S.</td> <td>altr.</td> <td>NMI</td> <td>Tot.</td> <td>frag.</td>	Inf	Vor.	Fons	Nan.	Coll	Peu	Car.	P. S.	altr.	NMI	Tot.	frag.	
1081		86	Cer. ibèrica pintada	bol o plat																			Restaur.
Observacions																							Restaur.
UE	Localit.	Codi	Classe	Forma	Forma	TPQm	1650	TAQm	1850	Fase <td>Inf</td> <td>Vor.</td> <td>Fons</td> <td>Nan.</td> <td>Coll</td> <td>Peu</td> <td>Car.</td> <td>P. S.</td> <td>altr.</td> <td>NMI</td> <td>Tot.</td> <td>frag.</td>	Inf	Vor.	Fons	Nan.	Coll	Peu	Car.	P. S.	altr.	NMI	Tot.	frag.	
1081		86	Cer. ibèrica pintada	forma oberta																			Restaur.
Observacions																							Restaur.
UE	Localit.	Codi	Classe	Forma	Forma	TPQm	1650	TAQm	1850	Fase <td>Inf</td> <td>Vor.</td> <td>Fons</td> <td>Nan.</td> <td>Coll</td> <td>Peu</td> <td>Car.</td> <td>P. S.</td> <td>altr.</td> <td>NMI</td> <td>Tot.</td> <td>frag.</td>	Inf	Vor.	Fons	Nan.	Coll	Peu	Car.	P. S.	altr.	NMI	Tot.	frag.	
1081		86	Cer. ibèrica pintada	Gerro																			Restaur.
Observacions																							Restaur.

UE	Localit.	Codi	Classe	Forma	TPQm	TAQm	Fase	Nº inv.	Inf	Vor.	Fons	Nan.	Coll	Peu	Car.	P. S.	altr.	NMI	Tot. frag.	
1081		86	Cer. ibèrica pintada	kalathoide					5										5	5
Observacions										fase hist										Restaur.
UE	Localit.	Codi	Classe	Forma	TPQm	TAQm	Fase	Nº inv. <td>Inf</td> <td>Vor.</td> <td>Fons</td> <td>Nan.</td> <td>Coll</td> <td>Peu</td> <td>Car.</td> <td>P. S.</td> <td>altr.</td> <td>NMI</td> <td>Tot. frag.</td>	Inf	Vor.	Fons	Nan.	Coll	Peu	Car.	P. S.	altr.	NMI	Tot. frag.	
1081		86	Cer. ibèrica pintada	plat											1				1	1
Observacions										fase hist										Restaur.
UE	Localit.	Codi	Classe	Forma	TPQm	TAQm	Fase	Nº inv. <td>Inf</td> <td>Vor.</td> <td>Fons</td> <td>Nan.</td> <td>Coll</td> <td>Peu</td> <td>Car.</td> <td>P. S.</td> <td>altr.</td> <td>NMI</td> <td>Tot. frag.</td>	Inf	Vor.	Fons	Nan.	Coll	Peu	Car.	P. S.	altr.	NMI	Tot. frag.	
1081		87	Cer. ibèrica engaliba blanca	gerra					49	5		3	1	1					5	59
Observacions										fase hist										Restaur.
UE	Localit.	Codi	Classe	Forma	TPQm	TAQm	Fase	Nº inv. <td>Inf</td> <td>Vor.</td> <td>Fons</td> <td>Nan.</td> <td>Coll</td> <td>Peu</td> <td>Car.</td> <td>P. S.</td> <td>altr.</td> <td>NMI</td> <td>Tot. frag.</td>	Inf	Vor.	Fons	Nan.	Coll	Peu	Car.	P. S.	altr.	NMI	Tot. frag.	
1081		96	Itàlica						39				3	2					1	44
Observacions										fase hist										Restaur.
UE	Localit.	Codi	Classe	Forma	TPQm	TAQm	Fase	Nº inv. <td>Inf</td> <td>Vor.</td> <td>Fons</td> <td>Nan.</td> <td>Coll</td> <td>Peu</td> <td>Car.</td> <td>P. S.</td> <td>altr.</td> <td>NMI</td> <td>Tot. frag.</td>	Inf	Vor.	Fons	Nan.	Coll	Peu	Car.	P. S.	altr.	NMI	Tot. frag.	
1081		96	Itàlica						10										1	10
Observacions										fase hist										Restaur.
UE	Localit.	Codi	Classe	Forma	TPQm	TAQm	Fase	Nº inv. <td>Inf</td> <td>Vor.</td> <td>Fons</td> <td>Nan.</td> <td>Coll</td> <td>Peu</td> <td>Car.</td> <td>P. S.</td> <td>altr.</td> <td>NMI</td> <td>Tot. frag.</td>	Inf	Vor.	Fons	Nan.	Coll	Peu	Car.	P. S.	altr.	NMI	Tot. frag.	
1081		96	Itàlica						17										1	17
Observacions										fase hist										Restaur.
UE	Localit.	Codi	Classe	Forma	TPQm	TAQm	Fase	Nº inv. <td>Inf</td> <td>Vor.</td> <td>Fons</td> <td>Nan.</td> <td>Coll</td> <td>Peu</td> <td>Car.</td> <td>P. S.</td> <td>altr.</td> <td>NMI</td> <td>Tot. frag.</td>	Inf	Vor.	Fons	Nan.	Coll	Peu	Car.	P. S.	altr.	NMI	Tot. frag.	
1081		96	Itàlica						2						1				1	1
Observacions										fase hist										Restaur.
UE	Localit.	Codi	Classe	Forma	TPQm	TAQm	Fase	Nº inv. <td>Inf</td> <td>Vor.</td> <td>Fons</td> <td>Nan.</td> <td>Coll</td> <td>Peu</td> <td>Car.</td> <td>P. S.</td> <td>altr.</td> <td>NMI</td> <td>Tot. frag.</td>	Inf	Vor.	Fons	Nan.	Coll	Peu	Car.	P. S.	altr.	NMI	Tot. frag.	
1081		96	Itàlica						1-3				1		2				2	3
Observacions										fase hist										Restaur.
UE	Localit.	Codi	Classe	Forma	TPQm	TAQm	Fase	Nº inv. <td>Inf</td> <td>Vor.</td> <td>Fons</td> <td>Nan.</td> <td>Coll</td> <td>Peu</td> <td>Car.</td> <td>P. S.</td> <td>altr.</td> <td>NMI</td> <td>Tot. frag.</td>	Inf	Vor.	Fons	Nan.	Coll	Peu	Car.	P. S.	altr.	NMI	Tot. frag.	
1081		97	Tarraconense											1					1	1
Observacions										fase hist										Restaur.
UE	Localit.	Codi	Classe	Forma	TPQm	TAQm	Fase	Nº inv. <td>Inf</td> <td>Vor.</td> <td>Fons</td> <td>Nan.</td> <td>Coll</td> <td>Peu</td> <td>Car.</td> <td>P. S.</td> <td>altr.</td> <td>NMI</td> <td>Tot. frag.</td>	Inf	Vor.	Fons	Nan.	Coll	Peu	Car.	P. S.	altr.	NMI	Tot. frag.	
1081		98	Bètica												1				1	1
Observacions										fase hist										Restaur.
UE	Localit.	Codi	Classe	Forma	TPQm	TAQm	Fase	Nº inv. <td>Inf</td> <td>Vor.</td> <td>Fons</td> <td>Nan.</td> <td>Coll</td> <td>Peu</td> <td>Car.</td> <td>P. S.</td> <td>altr.</td> <td>NMI</td> <td>Tot. frag.</td>	Inf	Vor.	Fons	Nan.	Coll	Peu	Car.	P. S.	altr.	NMI	Tot. frag.	
1081		98	Bètica																1	1
Observacions										fase hist										Restaur.
UE	Localit.	Codi	Classe	Forma	TPQm	TAQm	Fase	Nº inv. <td>Inf</td> <td>Vor.</td> <td>Fons</td> <td>Nan.</td> <td>Coll</td> <td>Peu</td> <td>Car.</td> <td>P. S.</td> <td>altr.</td> <td>NMI</td> <td>Tot. frag.</td>	Inf	Vor.	Fons	Nan.	Coll	Peu	Car.	P. S.	altr.	NMI	Tot. frag.	
1081		98	Bètica											8					1	8
Observacions										fase hist										Restaur.

1081	Codi	99	Africana	Forma	TPQm	TAQm	Fase	Inf	Vor.	Fons	Nan.	Coll	Peu	Car.	P. S.	altr.	NMI	Tot. frag.	
								3										1	3
Observacions																			
UE	Localit.	Codi	Classe	Forma	TPQm	TAQm	Fase	Inf	Vor.	Fons	Nan.	Coll	Peu	Car.	P. S.	altr.	NMI	Tot. frag.	
1081		102	Indeterminada					76			2	6		1				1	85
Observacions																			
UE	Localit.	Codi	Classe	Forma	TPQm	TAQm	Fase	Inf	Vor.	Fons	Nan.	Coll	Peu	Car.	P. S.	altr.	NMI	Tot. frag.	
1081		102	Indeterminada	OPERCULO				1										1	1
Observacions																			
UE	Localit.	Codi	Classe	Forma	TPQm	TAQm	Fase	Inf	Vor.	Fons	Nan.	Coll	Peu	Car.	P. S.	altr.	NMI	Tot. frag.	
1081		111	Corda seca parcial	tancada				1										1	1
Observacions																			
UE	Localit.	Codi	Classe	Forma	TPQm	TAQm	Fase	Inf	Vor.	Fons	Nan.	Coll	Peu	Car.	P. S.	altr.	NMI	Tot. frag.	
1081		112	Vidrada manganès sota coberta	safo				1										1	1
Observacions																			
UE	Localit.	Codi	Classe	Forma	TPQm	TAQm	Fase	Inf	Vor.	Fons	Nan.	Coll	Peu	Car.	P. S.	altr.	NMI	Tot. frag.	
1081		116	Vidrada blanc ind.	safo				1										1	1
Observacions																			
UE	Localit.	Codi	Classe	Forma	TPQm	TAQm	Fase	Inf	Vor.	Fons	Nan.	Coll	Peu	Car.	P. S.	altr.	NMI	Tot. frag.	
1081		128	Grisa medieval cristiana	tancada				9	1	1								1	11
Observacions																			
UE	Localit.	Codi	Classe	Forma	TPQm	TAQm	Fase	Inf	Vor.	Fons	Nan.	Coll	Peu	Car.	P. S.	altr.	NMI	Tot. frag.	
1081		129	Oxidada vidrada medieval cristiana	tancada				4	1									1	5
Observacions																			
UE	Localit.	Codi	Classe	Forma	TPQm	TAQm	Fase	Inf	Vor.	Fons	Nan.	Coll	Peu	Car.	P. S.	altr.	NMI	Tot. frag.	
1081		139	Vidrada blanc i reflex metàl.lic	escudella				1										1	1
Observacions																			
UE	Localit.	Codi	Classe	Forma	TPQm	TAQm	Fase	Inf	Vor.	Fons	Nan.	Coll	Peu	Car.	P. S.	altr.	NMI	Tot. frag.	
1081		142	Oxidada moderna	gerra				5										1	5
Observacions																			
UE	Localit.	Codi	Classe	Forma	TPQm	TAQm	Fase	Inf	Vor.	Fons	Nan.	Coll	Peu	Car.	P. S.	altr.	NMI	Tot. frag.	
1081		142	Oxidada moderna	gerra														1	1
Observacions																			

Localit.	Codi	Classe	Forma	TPQm	TAQm	Fase	Inf	Vor.	Fons	Nan.	Coll	Peu	Car.	P. S.	altr.	NMI	Tot. frag.	Restaur.	
1081	142	Oxidada moderna	tenalla				5											1	5
Observacions																			
UE	Localit.	Codi	Classe	Forma	TPQm	TAQm	Fase	Inf	Vor.	Fons	Nan.	Coll	Peu	Car.	P. S.	altr.	NMI	Tot. frag.	Restaur.
1081	143	Reduïda moderna	gerra	1650	1850		1											1	2
Observacions																			
UE	Localit.	Codi	Classe	Forma	TPQm	TAQm	Fase	Inf	Vor.	Fons	Nan.	Coll	Peu	Car.	P. S.	altr.	NMI	Tot. frag.	Restaur.
1081	143	Reduïda moderna	gibrell	1650	1850			1										1	1
Observacions																			
UE	Localit.	Codi	Classe	Forma	TPQm	TAQm	Fase	Inf	Vor.	Fons	Nan.	Coll	Peu	Car.	P. S.	altr.	NMI	Tot. frag.	Restaur.
1081	144	Oxidada vidrada moderna	gerra	1650	1850		15					1						1	17
Observacions																			
UE	Localit.	Codi	Classe	Forma	TPQm	TAQm	Fase	Inf	Vor.	Fons	Nan.	Coll	Peu	Car.	P. S.	altr.	NMI	Tot. frag.	Restaur.
1081	144	Oxidada vidrada moderna	gibrell	1650	1850			1										1	1
Observacions																			
UE	Localit.	Codi	Classe	Forma	TPQm	TAQm	Fase	Inf	Vor.	Fons	Nan.	Coll	Peu	Car.	P. S.	altr.	NMI	Tot. frag.	Restaur.
1081	144	Oxidada vidrada moderna	plat	1650	1850		2											1	2
Observacions																			
UE	Localit.	Codi	Classe	Forma	TPQm	TAQm	Fase	Inf	Vor.	Fons	Nan.	Coll	Peu	Car.	P. S.	altr.	NMI	Tot. frag.	Restaur.
1081	145	Oxidada vidrada moderna de cuina	olla	1650	1850		7											1	7
Observacions																			
UE	Localit.	Codi	Classe	Forma	TPQm	TAQm	Fase	Inf	Vor.	Fons	Nan.	Coll	Peu	Car.	P. S.	altr.	NMI	Tot. frag.	Restaur.
1081	146	Vidrada blanca moderna	plat	1650	1850		1											1	1
Observacions																			
UE	Localit.	Codi	Classe	Forma	TPQm	TAQm	Fase	Inf	Vor.	Fons	Nan.	Coll	Peu	Car.	P. S.	altr.	NMI	Tot. frag.	Restaur.
1081	148	Vidrada blanc i reflex metàl·lic modernalpat	plat	1650	1850			2										1	2
Observacions																			
UE	Localit.	Codi	Classe	Forma	TPQm	TAQm	Fase	Inf	Vor.	Fons	Nan.	Coll	Peu	Car.	P. S.	altr.	NMI	Tot. frag.	Restaur.
1081	149	Vidrada blanc i blau moderna	plat	1650	1850			1										1	2
Observacions																			
UE	Localit.	Codi	Classe	Forma	TPQm	TAQm	Fase	Inf	Vor.	Fons	Nan.	Coll	Peu	Car.	P. S.	altr.	NMI	Tot. frag.	Restaur.
1081	151	Vidrada blanc, blau, verd i groc	plat	1650	1850			3										1	3
Observacions																			

UE	Localit.	Codi	Classe	Forma	TPQm	1650	TAQm	1850	Fase	Inf	Vor.	Fons	Nan.	Coll	Peu	Car.	P. S.	altr.	NMI	Tot. frag.	
1081		152	Vidrada blanc i verd moderna	setra																1	1
Observacions																					Restaur.
UE	Localit.	Codi	Classe	Forma	TPQm	1650	TAQm	1850	Fase <td>Inf</td> <td>Vor.</td> <td>Fons</td> <td>Nan.</td> <td>Coll</td> <td>Peu</td> <td>Car.</td> <td>P. S.</td> <td>altr.</td> <td>NMI</td> <td>Tot. frag.</td>	Inf	Vor.	Fons	Nan.	Coll	Peu	Car.	P. S.	altr.	NMI	Tot. frag.	
1081		156	Pintada moderna	gerra						6											1
Observacions																					Restaur.
UE	Localit.	Codi	Classe	Forma	TPQm	1650	TAQm	1850	Fase <td>Inf</td> <td>Vor.</td> <td>Fons</td> <td>Nan.</td> <td>Coll</td> <td>Peu</td> <td>Car.</td> <td>P. S.</td> <td>altr.</td> <td>NMI</td> <td>Tot. frag.</td>	Inf	Vor.	Fons	Nan.	Coll	Peu	Car.	P. S.	altr.	NMI	Tot. frag.	
1081		177	Gris ibèrica	gerra						14		1									1
Observacions																					Restaur.
UE	Localit.	Codi	Classe	Forma	TPQm	1650	TAQm	1850	Fase <td>Inf</td> <td>Vor.</td> <td>Fons</td> <td>Nan.</td> <td>Coll</td> <td>Peu</td> <td>Car.</td> <td>P. S.</td> <td>altr.</td> <td>NMI</td> <td>Tot. frag.</td>	Inf	Vor.	Fons	Nan.	Coll	Peu	Car.	P. S.	altr.	NMI	Tot. frag.	
1081		178	Cer. grollera a torn ibèrica	olla						70	6	3									1
Observacions																					Restaur.
UE	Localit.	Codi	Classe	Forma	TPQm	1650	TAQm	1850	Fase <td>Inf</td> <td>Vor.</td> <td>Fons</td> <td>Nan.</td> <td>Coll</td> <td>Peu</td> <td>Car.</td> <td>P. S.</td> <td>altr.</td> <td>NMI</td> <td>Tot. frag.</td>	Inf	Vor.	Fons	Nan.	Coll	Peu	Car.	P. S.	altr.	NMI	Tot. frag.	
1081		178	Cer. grollera a torn ibèrica	olla						8	1										8
Observacions																					Restaur.
UE	Localit.	Codi	Classe	Forma	TPQm	1650	TAQm	1850	Fase <td>Inf</td> <td>Vor.</td> <td>Fons</td> <td>Nan.</td> <td>Coll</td> <td>Peu</td> <td>Car.</td> <td>P. S.</td> <td>altr.</td> <td>NMI</td> <td>Tot. frag.</td>	Inf	Vor.	Fons	Nan.	Coll	Peu	Car.	P. S.	altr.	NMI	Tot. frag.	
1081		178	Cer. grollera a torn ibèrica	tapadora						4											4
Observacions																					Restaur.
UE	Localit.	Codi	Classe	Forma	TPQm	1650	TAQm	1850	Fase <td>Inf</td> <td>Vor.</td> <td>Fons</td> <td>Nan.</td> <td>Coll</td> <td>Peu</td> <td>Car.</td> <td>P. S.</td> <td>altr.</td> <td>NMI</td> <td>Tot. frag.</td>	Inf	Vor.	Fons	Nan.	Coll	Peu	Car.	P. S.	altr.	NMI	Tot. frag.	
1081		301	Ferro	clau						3											3
Observacions																					Restaur.
UE	Localit.	Codi	Classe	Forma	TPQm	1650	TAQm	1850	Fase <td>Inf</td> <td>Vor.</td> <td>Fons</td> <td>Nan.</td> <td>Coll</td> <td>Peu</td> <td>Car.</td> <td>P. S.</td> <td>altr.</td> <td>NMI</td> <td>Tot. frag.</td>	Inf	Vor.	Fons	Nan.	Coll	Peu	Car.	P. S.	altr.	NMI	Tot. frag.	
1081		301	Ferro	plaqueta						1											1
Observacions																					Restaur.
UE	Localit.	Codi	Classe	Forma	TPQm	1650	TAQm	1850	Fase <td>Inf</td> <td>Vor.</td> <td>Fons</td> <td>Nan.</td> <td>Coll</td> <td>Peu</td> <td>Car.</td> <td>P. S.</td> <td>altr.</td> <td>NMI</td> <td>Tot. frag.</td>	Inf	Vor.	Fons	Nan.	Coll	Peu	Car.	P. S.	altr.	NMI	Tot. frag.	
1081		307	Numismàtica							1											1
Observacions																					Restaur.
UE	Localit.	Codi	Classe	Forma	TPQm	1650	TAQm	1850	Fase <td>Inf</td> <td>Vor.</td> <td>Fons</td> <td>Nan.</td> <td>Coll</td> <td>Peu</td> <td>Car.</td> <td>P. S.</td> <td>altr.</td> <td>NMI</td> <td>Tot. frag.</td>	Inf	Vor.	Fons	Nan.	Coll	Peu	Car.	P. S.	altr.	NMI	Tot. frag.	
1081		402	Sorrenca	elememnt arquitect.						1											1
Observacions																					Restaur.
UE	Localit.	Codi	Classe	Forma	TPQm	1650	TAQm	1850	Fase <td>Inf</td> <td>Vor.</td> <td>Fons</td> <td>Nan.</td> <td>Coll</td> <td>Peu</td> <td>Car.</td> <td>P. S.</td> <td>altr.</td> <td>NMI</td> <td>Tot. frag.</td>	Inf	Vor.	Fons	Nan.	Coll	Peu	Car.	P. S.	altr.	NMI	Tot. frag.	
1081		404	Marbre	tesela																	1
Observacions																					Restaur.

CE	Locam.	Codi	Classe	Forma	Nº inv.	Inf	Vor.	Fons	Nan.	Coll	Peu	Car.	P. S.	altr.	NMI	Tot. frag.	
1081		510	Tegula			3										1	3
Observacions				TPQm 1650	TAQm 1850	Fase	fase hist										Restaur.
UE	Localit.	Codi	Classe	Forma	Nº inv.	Inf	Vor.	Fons <td>Nan.</td> <td>Coll</td> <td>Peu</td> <td>Car.</td> <td>P. S.</td> <td>altr.</td> <td>NMI</td> <td>Tot. frag.</td>	Nan.	Coll	Peu	Car.	P. S.	altr.	NMI	Tot. frag.	
1081		511	Imbrex			11										1	11
Observacions				TPQm 1650	TAQm 1850	Fase	fase hist										Restaur.
UE	Localit.	Codi	Classe	Forma	Nº inv.	Inf	Vor.	Fons <td>Nan.</td> <td>Coll</td> <td>Peu</td> <td>Car.</td> <td>P. S.</td> <td>altr.</td> <td>NMI</td> <td>Tot. frag.</td>	Nan.	Coll	Peu	Car.	P. S.	altr.	NMI	Tot. frag.	
1081		512	Teula àrab			3										1	3
Observacions				TPQm 1650	TAQm 1850	Fase	fase hist										Restaur.
UE	Localit.	Codi	Classe	Forma	Nº inv.	Inf	Vor.	Fons <td>Nan.</td> <td>Coll</td> <td>Peu</td> <td>Car.</td> <td>P. S.</td> <td>altr.</td> <td>NMI</td> <td>Tot. frag.</td>	Nan.	Coll	Peu	Car.	P. S.	altr.	NMI	Tot. frag.	
1081		512	Teula àrab			10										1	10
Observacions				TPQm	TAQm	Fase	fase hist										Restaur.
UE	Localit.	Codi	Classe	Forma	Nº inv.	Inf	Vor.	Fons <td>Nan.</td> <td>Coll</td> <td>Peu</td> <td>Car.</td> <td>P. S.</td> <td>altr.</td> <td>NMI</td> <td>Tot. frag.</td>	Nan.	Coll	Peu	Car.	P. S.	altr.	NMI	Tot. frag.	
1081		513	Rajola			3										2	3
Observacions				TPQm 1650	TAQm 1850	Fase	fase hist										Restaur.
UE	Localit.	Codi	Classe	Forma	Nº inv.	Inf	Vor.	Fons <td>Nan.</td> <td>Coll</td> <td>Peu</td> <td>Car.</td> <td>P. S.</td> <td>altr.</td> <td>NMI</td> <td>Tot. frag.</td>	Nan.	Coll	Peu	Car.	P. S.	altr.	NMI	Tot. frag.	
1081		513	Rajola			1										1	1
Observacions				TPQm 1650	TAQm 1850	Fase	fase hist										Restaur.
UE	Localit.	Codi	Classe	Forma	Nº inv.	Inf	Vor.	Fons <td>Nan.</td> <td>Coll</td> <td>Peu</td> <td>Car.</td> <td>P. S.</td> <td>altr.</td> <td>NMI</td> <td>Tot. frag.</td>	Nan.	Coll	Peu	Car.	P. S.	altr.	NMI	Tot. frag.	
1081		800	Macrofauna			15										1	15
Observacions				TPQm 1650	TAQm 1850	Fase	fase hist										Restaur.
UE	Localit.	Codi	Classe	Forma	Nº inv.	Inf	Vor.	Fons <td>Nan.</td> <td>Coll</td> <td>Peu</td> <td>Car.</td> <td>P. S.</td> <td>altr.</td> <td>NMI</td> <td>Tot. frag.</td>	Nan.	Coll	Peu	Car.	P. S.	altr.	NMI	Tot. frag.	
1082		18	Campaniana A Tardana	bol		5	1				1					1	7
Observacions				TPQm	TAQm	Fase	fase hist										Restaur.
UE	Localit.	Codi	Classe	Forma	Nº inv.	Inf	Vor.	Fons <td>Nan.</td> <td>Coll</td> <td>Peu</td> <td>Car.</td> <td>P. S.</td> <td>altr.</td> <td>NMI</td> <td>Tot. frag.</td>	Nan.	Coll	Peu	Car.	P. S.	altr.	NMI	Tot. frag.	
1082		18	Campaniana A Tardana	Lamb. 5												2	2
Observacions				TPQm	TAQm	Fase	fase hist										Restaur.
UE	Localit.	Codi	Classe	Forma	Nº inv.	Inf	Vor.	Fons <td>Nan.</td> <td>Coll</td> <td>Peu</td> <td>Car.</td> <td>P. S.</td> <td>altr.</td> <td>NMI</td> <td>Tot. frag.</td>	Nan.	Coll	Peu	Car.	P. S.	altr.	NMI	Tot. frag.	
1082		21	Campaniana B- oide	Lamb. 1							2					2	2
Observacions				TPQm	TAQm	Fase	fase hist										Restaur.
UE	Localit.	Codi	Classe	Forma	Nº inv.	Inf	Vor.	Fons <td>Nan.</td> <td>Coll</td> <td>Peu</td> <td>Car.</td> <td>P. S.</td> <td>altr.</td> <td>NMI</td> <td>Tot. frag.</td>	Nan.	Coll	Peu	Car.	P. S.	altr.	NMI	Tot. frag.	
1082		21	Campaniana B- oide	Lamb. 5							1					4	15
Observacions				TPQm	TAQm	Fase	fase hist										Restaur.

Localit.	Codi	Classe	Forma	TPQm	TAQm	Fase	Inf	Vor.	Fons	Nan.	Coll	Peu	Car.	P. S.	altr.	NMI	Tot. frag.	
1082	21	Campaniana B- oide	Lamb. 8				1									1	1	
Observacions							fase hist									Restaur.		
UE	Localit.	Codi	Classe	Forma	TPQm	TAQm	Fase	Inf	Vor.	Fons	Nan.	Coll	Peu	Car.	P. S.	altr.	NMI	Tot. frag.
1082	23	Campaniana de tipus emporità	Lamb. 1				1									1	1	
Observacions							fase hist									Restaur.		
UE	Localit.	Codi	Classe	Forma	TPQm	TAQm	Fase	Inf	Vor.	Fons	Nan.	Coll	Peu	Car.	P. S.	altr.	NMI	Tot. frag.
1082	26	Vernís negre ind.	pàtera				1									1	1	
Observacions							fase hist									Restaur.		
UE	Localit.	Codi	Classe	Forma	TPQm	TAQm	Fase	Inf	Vor.	Fons	Nan.	Coll	Peu	Car.	P. S.	altr.	NMI	Tot. frag.
1082	27	Cer. grisa de imitació vernís negre	bol				1	6					1			5	8	
Observacions							fase hist									Restaur.		
UE	Localit.	Codi	Classe	Forma	TPQm	TAQm	Fase	Inf	Vor.	Fons	Nan.	Coll	Peu	Car.	P. S.	altr.	NMI	Tot. frag.
1082	27	Cer. grisa de imitació vernís negre	pàtera				5	1								5	6	
Observacions							fase hist									Restaur.		
UE	Localit.	Codi	Classe	Forma	TPQm	TAQm	Fase	Inf	Vor.	Fons	Nan.	Coll	Peu	Car.	P. S.	altr.	NMI	Tot. frag.
1082	34	T.S. sud-gàl·lica	tancada				1									1	1	
Observacions							fase hist									Restaur.		
UE	Localit.	Codi	Classe	Forma	TPQm	TAQm	Fase	Inf	Vor.	Fons	Nan.	Coll	Peu	Car.	P. S.	altr.	NMI	Tot. frag.
1082	36	T.S. hispànica	bol-copa				1	1					1			1	3	
Observacions							fase hist									Restaur.		
UE	Localit.	Codi	Classe	Forma	TPQm	TAQm	Fase	Inf	Vor.	Fons	Nan.	Coll	Peu	Car.	P. S.	altr.	NMI	Tot. frag.
1082	49	T.S. grisa paleocristina	tancada				1									1	1	
Observacions							fase hist									Restaur.		
UE	Localit.	Codi	Classe	Forma	TPQm	TAQm	Fase	Inf	Vor.	Fons	Nan.	Coll	Peu	Car.	P. S.	altr.	NMI	Tot. frag.
1082	56	Parets fines tardo-republicanes	Mayet II				1	1								1	2	
Observacions							fase hist									Restaur.		
UE	Localit.	Codi	Classe	Forma	TPQm	TAQm	Fase	Inf	Vor.	Fons	Nan.	Coll	Peu	Car.	P. S.	altr.	NMI	Tot. frag.
1082	56	Parets fines tardo-republicanes	tancada				1									1	1	
Observacions							fase hist									Restaur.		
UE	Localit.	Codi	Classe	Forma	TPQm	TAQm	Fase	Inf	Vor.	Fons	Nan.	Coll	Peu	Car.	P. S.	altr.	NMI	Tot. frag.
1082	64	Cer. comuna itàlica	COM IT 7				2	1								1	3	
Observacions							fase hist									Restaur.		

Localit.	Codi	Classe	Forma	TPQm	TAQm	Fase	Inf	Vor.	Fons	Nan.	Coll	Peu	Car.	P. S.	altr.	NMI	Tot. frag.					
1082	64	Cer. comuna itàlica	pàtera-cassola				1										1					
Observacions							fase hist										Restaur.					
UE	Localit.	Codi	Classe	Forma	TPQm	TAQm	Fase	Nº inv.	Inf	Vor.	Fons	Nan.	Coll	Peu	Car.	P. S.	altr.	NMI	Tot. frag.			
1082	71	Cer. comuna romana d'engalba roja	bol						12	4				1					4	17		
Observacions									fase hist											Restaur.		
UE	Localit.	Codi	Classe	Forma	TPQm	TAQm	Fase	Nº inv.	Inf	Vor.	Fons	Nan.	Coll	Peu	Car.	P. S.	altr.	NMI	Tot. frag.			
1082	71	Cer. comuna romana d'engalba roja	gerra						58	8		4	2						8	72		
Observacions									fase hist											Restaur.		
UE	Localit.	Codi	Classe	Forma	TPQm	TAQm	Fase	Nº inv.	Inf	Vor.	Fons	Nan.	Coll	Peu	Car.	P. S.	altr.	NMI	Tot. frag.			
1082	71	Cer. comuna romana d'engalba roja	pàtera							1	1									1	2	
Observacions									fase hist												Restaur.	
UE	Localit.	Codi	Classe	Forma	TPQm	TAQm	Fase	Nº inv.	Inf	Vor.	Fons	Nan.	Coll	Peu	Car.	P. S.	altr.	NMI	Tot. frag.			
1082	71	Cer. comuna romana d'engalba roja	tapadora																	1	1	
Observacions									fase hist												Restaur.	
UE	Localit.	Codi	Classe	Forma	TPQm	TAQm	Fase	Nº inv.	Inf	Vor.	Fons	Nan.	Coll	Peu	Car.	P. S.	altr.	NMI	Tot. frag.			
1082	72	Cer. comuna romana d'engalba negra	bol						4	7			1							7	12	
Observacions									fase hist												Restaur.	
UE	Localit.	Codi	Classe	Forma	TPQm	TAQm	Fase	Nº inv.	Inf	Vor.	Fons	Nan.	Coll	Peu	Car.	P. S.	altr.	NMI	Tot. frag.			
1082	72	Cer. comuna romana d'engalba negra	gerra						27	1		3								1	31	
Observacions									fase hist												Restaur.	
UE	Localit.	Codi	Classe	Forma	TPQm	TAQm	Fase	Nº inv.	Inf	Vor.	Fons	Nan.	Coll	Peu	Car.	P. S.	altr.	NMI	Tot. frag.			
1082	74	Llànтия republicana								1											1	
Observacions									fase hist												Restaur.	
UE	Localit.	Codi	Classe	Forma	TPQm	TAQm	Fase	Nº inv.	Inf	Vor.	Fons	Nan.	Coll	Peu	Car.	P. S.	altr.	NMI	Tot. frag.			
1082	81	Morter								1											1	
Observacions									fase hist												Restaur.	
UE	Localit.	Codi	Classe	Forma	TPQm	TAQm	Fase	Nº inv.	Inf	Vor.	Fons	Nan.	Coll	Peu	Car.	P. S.	altr.	NMI	Tot. frag.			
1082	82	Grisa emporitana	gerra						5	1		1									1	8
Observacions									fase hist													Restaur.
UE	Localit.	Codi	Classe	Forma	TPQm	TAQm	Fase	Nº inv.	Inf	Vor.	Fons	Nan.	Coll	Peu	Car.	P. S.	altr.	NMI	Tot. frag.			
1082	85	Cer. ibèrica oxidada no decorada.	bol																		5	8
Observacions									fase hist													Restaur.

Localit.	Codi	Classe	Observacions	TPQm	Forma	Nº inv.	Inf	Vor.	Fons	Nan.	Coll	Peu	Car.	P. S.	altr.	NMI	Tot. frag.		
	1082	85 Cer. ibèrica oxidada no decorada.			cassola		1	1									1	2	
Observacions				TAQm		Fase	fase hist											Restaur.	
UE	Localit.	Codi	Classe	Forma	Nº inv.	Inf	Vor.	Fons	Nan.	Coll	Peu	Car.	P. S.	altr.	NMI	Tot. frag.			
	1082	85 Cer. ibèrica oxidada no decorada.		copa						1						1	1		
Observacions				TPQm 1650		Fase	fase hist											Restaur.	
UE	Localit.	Codi	Classe	Forma	Nº inv.	Inf	Vor.	Fons	Nan.	Coll	Peu	Car.	P. S.	altr.	NMI	Tot. frag.			
	1082	85 Cer. ibèrica oxidada no decorada.		gerra		42	6	4	8	2					6	62			
Observacions				TPQm 1650		Fase	fase hist											Restaur.	
UE	Localit.	Codi	Classe	Forma	Nº inv.	Inf	Vor.	Fons	Nan.	Coll	Peu	Car.	P. S.	altr.	NMI	Tot. frag.			
	1082	85 Cer. ibèrica oxidada no decorada.		indeter		1	3								1	4			
Observacions				TPQm		Fase	fase hist											Restaur.	
UE	Localit.	Codi	Classe	Forma	Nº inv.	Inf	Vor.	Fons	Nan.	Coll	Peu	Car.	P. S.	altr.	NMI	Tot. frag.			
	1082	85 Cer. ibèrica oxidada no decorada.		plat		1									1	1			
Observacions				TPQm 1650		Fase	fase hist											Restaur.	
UE	Localit.	Codi	Classe	Forma	Nº inv.	Inf	Vor.	Fons	Nan.	Coll	Peu	Car.	P. S.	altr.	NMI	Tot. frag.			
	1082	85 Cer. ibèrica oxidada no decorada.		tenalla gran contenidor		41				1					1	42			
Observacions				TPQm 1650		Fase	fase hist											Restaur.	
UE	Localit.	Codi	Classe	Forma	Nº inv.	Inf	Vor.	Fons	Nan.	Coll	Peu	Car.	P. S.	altr.	NMI	Tot. frag.			
	1082	86 Cer. ibèrica pintada				60									0	60			
Observacions				TPQm		Fase	fase hist											Restaur.	
UE	Localit.	Codi	Classe	Forma	Nº inv.	Inf	Vor.	Fons	Nan.	Coll	Peu	Car.	P. S.	altr.	NMI	Tot. frag.			
	1082	86 Cer. ibèrica pintada										3			3	3			
Observacions				TPQm		Fase	fase hist											Restaur.	
UE	Localit.	Codi	Classe	Forma	Nº inv.	Inf	Vor.	Fons	Nan.	Coll	Peu	Car.	P. S.	altr.	NMI	Tot. frag.			
	1082	86 Cer. ibèrica pintada								1					1	1			
Observacions				TPQm		Fase	fase hist											Restaur.	
UE	Localit.	Codi	Classe	Forma	Nº inv.	Inf	Vor.	Fons	Nan.	Coll	Peu	Car.	P. S.	altr.	NMI	Tot. frag.			
	1082	86 Cer. ibèrica pintada		Forma oberta		3									3	3			
Observacions				TPQm		Fase	fase hist											Restaur.	
UE	Localit.	Codi	Classe	Forma	Nº inv.	Inf	Vor.	Fons	Nan.	Coll	Peu	Car.	P. S.	altr.	NMI	Tot. frag.			
	1082	86 Cer. ibèrica pintada		gerro											3	3			
Observacions				TPQm		Fase	fase hist											Restaur.	

Localit.	Codi	Classe	Forma	TPQm	TAQm	Fase	Inf	Vor.	Fons	Nan.	Coll	Peu	Car.	P. S.	altr.	NMI	Tot. frag.	
1082	86	Cer. ibèrica pintada	kalathoide				4									4	4	
Observacions							fase hist.									Restaur.		
UE	Localit.	Codi	Classe	Forma	TPQm	TAQm	Fase	Inf	Vor.	Fons	Nan.	Coll	Peu	Car.	P. S.	altr.	NMI	Tot. frag.
1082	86	Cer. ibèrica pintada	plat o bol					1									1	1
Observacions								fase hist.									Restaur.	
UE	Localit.	Codi	Classe	Forma	TPQm	TAQm	Fase	Inf	Vor.	Fons	Nan.	Coll	Peu	Car.	P. S.	altr.	NMI	Tot. frag.
1082	87	Cer. ibèrica engaliba blanca	gerra					9	3		2						3	14
Observacions					1650	1850	Fase	fase hist.									Restaur.	
UE	Localit.	Codi	Classe	Forma	TPQm	TAQm	Fase	Inf	Vor.	Fons	Nan.	Coll	Peu	Car.	P. S.	altr.	NMI	Tot. frag.
1082	96	Itàlica						12			2	1		2			1	17
Observacions			PASTA TIPO 1				Fase	fase hist.									Restaur.	
UE	Localit.	Codi	Classe	Forma	TPQm	TAQm	Fase	Inf	Vor.	Fons	Nan.	Coll	Peu	Car.	P. S.	altr.	NMI	Tot. frag.
1082	96	Itàlica						1				2		1			1	4
Observacions			PASTA ROJA DURA ENGOBADA Y				Fase	fase hist.									Restaur.	
UE	Localit.	Codi	Classe	Forma	TPQm	TAQm	Fase	Inf	Vor.	Fons	Nan.	Coll	Peu	Car.	P. S.	altr.	NMI	Tot. frag.
1082	96	Itàlica		DR. 2/4							1						1	1
Observacions							Fase	fase hist.									Restaur.	
UE	Localit.	Codi	Classe	Forma	TPQm	TAQm	Fase	Inf	Vor.	Fons	Nan.	Coll	Peu	Car.	P. S.	altr.	NMI	Tot. frag.
1082	97	Tarraconense		DR. 12				1	4			2					1	7
Observacions							Fase	fase hist.									Restaur.	
UE	Localit.	Codi	Classe	Forma	TPQm	TAQm	Fase	Inf	Vor.	Fons	Nan.	Coll	Peu	Car.	P. S.	altr.	NMI	Tot. frag.
1082	97	Tarraconense		OPÈRCULO				1										1
Observacions							Fase	fase hist.									Restaur.	
UE	Localit.	Codi	Classe	Forma	TPQm	TAQm	Fase	Inf	Vor.	Fons	Nan.	Coll	Peu	Car.	P. S.	altr.	NMI	Tot. frag.
1082	98	Bètica		DR. 2/4				2									1	6
Observacions							Fase	fase hist.									Restaur.	
UE	Localit.	Codi	Classe	Forma	TPQm	TAQm	Fase	Inf	Vor.	Fons	Nan.	Coll	Peu	Car.	P. S.	altr.	NMI	Tot. frag.
1082	99	Africana						1									1	1
Observacions							Fase	fase hist.									Restaur.	
UE	Localit.	Codi	Classe	Forma	TPQm	TAQm	Fase	Inf	Vor.	Fons	Nan.	Coll	Peu	Car.	P. S.	altr.	NMI	Tot. frag.
1082	102	Indeterminada						20									1	22
Observacions							Fase	fase hist.									Restaur.	

Localit.	Codi	Classe	Forma	TPQm	Fase	TAQm	Inf	Vor.	Fons	Nan.	Coll	Peu	Car.	P. S.	altr.	NMI	Tot. frag.			
1082	104	Oxidada andalusina	catúfol										1				1			
Observacions							fase hist.										Restaur.			
UE	Localit.	Codi	Classe	Forma	Nº inv.	TAQm	Fase	TAQm	Inf	Vor.	Fons	Nan.	Coll	Peu	Car.	P. S.	altr.	NMI	Tot. frag.	
1082	104	Oxidada andalusina	gran contenidor						3						2				2	5
Observacions									fase hist.											Restaur.
UE	Localit.	Codi	Classe	Forma	Nº inv.	TAQm	Fase	TAQm	Inf	Vor.	Fons	Nan.	Coll	Peu	Car.	P. S.	altr.	NMI	Tot. frag.	
1082	104	Oxidada andalusina	tapadora de botó							1	4								4	5
Observacions									fase hist.											Restaur.
UE	Localit.	Codi	Classe	Forma	Nº inv.	TAQm	Fase	TAQm	Inf	Vor.	Fons	Nan.	Coll	Peu	Car.	P. S.	altr.	NMI	Tot. frag.	
1082	106	Oxidada vidrada andalusina	tancada						1											1
Observacions									fase hist.											Restaur.
UE	Localit.	Codi	Classe	Forma	Nº inv.	TAQm	Fase	TAQm	Inf	Vor.	Fons	Nan.	Coll	Peu	Car.	P. S.	altr.	NMI	Tot. frag.	
1082	112	Vidrada manganès sota coberta	safo						6	2					2				2	10
Observacions									fase hist.											Restaur.
UE	Localit.	Codi	Classe	Forma	Nº inv.	TAQm	Fase	TAQm	Inf	Vor.	Fons	Nan.	Coll	Peu	Car.	P. S.	altr.	NMI	Tot. frag.	
1082	117	Vidrada verd i manganès	safo						3	1				1					3	5
Observacions									fase hist.											Restaur.
UE	Localit.	Codi	Classe	Forma	Nº inv.	TAQm	Fase	TAQm	Inf	Vor.	Fons	Nan.	Coll	Peu	Car.	P. S.	altr.	NMI	Tot. frag.	
1082	118	Vidrada blanc i verd	safo						5	2				5					5	12
Observacions									fase hist.											Restaur.
UE	Localit.	Codi	Classe	Forma	Nº inv.	TAQm	Fase	TAQm	Inf	Vor.	Fons	Nan.	Coll	Peu	Car.	P. S.	altr.	NMI	Tot. frag.	
1082	128	Grisa medieval cristiana	olla d'ala							1										1
Observacions									fase hist.											Restaur.
UE	Localit.	Codi	Classe	Forma	Nº inv.	TAQm	Fase	TAQm	Inf	Vor.	Fons	Nan.	Coll	Peu	Car.	P. S.	altr.	NMI	Tot. frag.	
1082	129	Oxidada vidrada medieval cristiana	safo						4	1				2					2	7
Observacions									fase hist.											Restaur.
UE	Localit.	Codi	Classe	Forma	Nº inv.	TAQm	Fase	TAQm	Inf	Vor.	Fons	Nan.	Coll	Peu	Car.	P. S.	altr.	NMI	Tot. frag.	
1082	129	Oxidada vidrada medieval cristiana	tancada						4	2			1						2	7
Observacions									fase hist.											Restaur.
UE	Localit.	Codi	Classe	Forma	Nº inv.	TAQm	Fase	TAQm	Inf	Vor.	Fons	Nan.	Coll	Peu	Car.	P. S.	altr.	NMI	Tot. frag.	
1082	139	Vidrada blanc i reflex metàl·lic	escudella						1										1	2
Observacions									fase hist.											Restaur.

Localit.	Codi	Classe	Forma	TPQm	1650	TAQm	1850	Fase	Inf	Vor.	Fons	Nan.	Coll	Peu	Car.	P. S.	altr.	NMI	Tot. frag.								
1082	139	Vidrada blanc i reflex metàl·lic	plat						1										1	2							
Observacions									fase hist.																Restaur.		
UE	Localit.	Codi	Classe	Forma	TPQm	1650	TAQm	1850	Fase	Nº inv.	Inf	Vor.	Fons	Nan.	Coll	Peu	Car.	P. S.	altr.	NMI	Tot. frag.						
1082	142	Oxidada moderna	gerra								313	2	10	5	3						10	333					
Observacions											fase hist.																Restaur.
UE	Localit.	Codi	Classe	Forma	TPQm	1650	TAQm	1850	Fase	Nº inv.	Inf	Vor.	Fons	Nan.	Coll	Peu	Car.	P. S.	altr.	NMI	Tot. frag.						
1082	142	Oxidada moderna	gerra contenidor								3		12	9							12	24					
Observacions											fase hist.																Restaur.
UE	Localit.	Codi	Classe	Forma	TPQm	1650	TAQm	1850	Fase	Nº inv.	Inf	Vor.	Fons	Nan.	Coll	Peu	Car.	P. S.	altr.	NMI	Tot. frag.						
1082	142	Oxidada moderna	tancada																		1	1					
Observacions			broc								fase hist.																Restaur.
UE	Localit.	Codi	Classe	Forma	TPQm	1650	TAQm	1850	Fase	Nº inv.	Inf	Vor.	Fons	Nan.	Coll	Peu	Car.	P. S.	altr.	NMI	Tot. frag.						
1082	142	Oxidada moderna	tenalla								1										1	1					
Observacions											fase hist.																Restaur.
UE	Localit.	Codi	Classe	Forma	TPQm	1650	TAQm	1850	Fase	Nº inv.	Inf	Vor.	Fons	Nan.	Coll	Peu	Car.	P. S.	altr.	NMI	Tot. frag.						
1082	143	Reduïda moderna	gerra										1								1	1					
Observacions											fase hist.																Restaur.
UE	Localit.	Codi	Classe	Forma	TPQm	1650	TAQm	1850	Fase	Nº inv.	Inf	Vor.	Fons	Nan.	Coll	Peu	Car.	P. S.	altr.	NMI	Tot. frag.						
1082	143	Reduïda moderna	olla								37										4	41					
Observacions											fase hist.																Restaur.
UE	Localit.	Codi	Classe	Forma	TPQm	1650	TAQm	1850	Fase	Nº inv.	Inf	Vor.	Fons	Nan.	Coll	Peu	Car.	P. S.	altr.	NMI	Tot. frag.						
1082	143	Reduïda moderna	tenalla								4										1	4					
Observacions											fase hist.																Restaur.
UE	Localit.	Codi	Classe	Forma	TPQm	1650	TAQm	1850	Fase	Nº inv.	Inf	Vor.	Fons	Nan.	Coll	Peu	Car.	P. S.	altr.	NMI	Tot. frag.						
1082	144	Oxidada vidrada moderna	gerra								45		3	4	1	3					3	56					
Observacions											fase hist.																Restaur.
UE	Localit.	Codi	Classe	Forma	TPQm	1650	TAQm	1850	Fase	Nº inv.	Inf	Vor.	Fons	Nan.	Coll	Peu	Car.	P. S.	altr.	NMI	Tot. frag.						
1082	144	Oxidada vidrada moderna	gerreta																		2	2					
Observacions											fase hist.																Restaur.
UE	Localit.	Codi	Classe	Forma	TPQm	1650	TAQm	1850	Fase	Nº inv.	Inf	Vor.	Fons	Nan.	Coll	Peu	Car.	P. S.	altr.	NMI	Tot. frag.						
1082	144	Oxidada vidrada moderna	gibrell								3	4									4	7					
Observacions											fase hist.																Restaur.

Localitat	Codi	Classe	Forma	TPQm	1650	TAQm	1850	Fase	Inf	Vor.	Fons	Nan.	Coll	Peu	Car.	P. S.	altr.	NMI	Tot. frag.					
1082	144	Oxidada vidrada moderna	morter						1										1	1				
Observacions									fase hist											Restaur.				
UE	Localitat.	Codi	Classe	Forma	TPQm	1650	TAQm	1850	Fase	Nº inv.	Inf	Vor.	Fons	Nan.	Coll	Peu	Car.	P. S.	altr.	NMI	Tot. frag.			
1082	144	Oxidada vidrada moderna	servidora						8	1										2	10			
Observacions									fase hist												Restaur.			
UE	Localitat.	Codi	Classe	Forma	TPQm	1650	TAQm	1850	Fase	Nº inv.	Inf	Vor.	Fons	Nan.	Coll	Peu	Car.	P. S.	altr.	NMI	Tot. frag.			
1082	145	Oxidada vidrada moderna de cuina	olla						11	1										2	14			
Observacions									fase hist												Restaur.			
UE	Localitat.	Codi	Classe	Forma	TPQm	1650	TAQm	1850	Fase	Nº inv.	Inf	Vor.	Fons	Nan.	Coll	Peu	Car.	P. S.	altr.	NMI	Tot. frag.			
1082	145	Oxidada vidrada moderna de cuina	olla																		1	1		
Observacions									fase hist													Restaur.		
UE	Localitat.	Codi	Classe	Forma	TPQm	1650	TAQm	1850	Fase	Nº inv.	Inf	Vor.	Fons	Nan.	Coll	Peu	Car.	P. S.	altr.	NMI	Tot. frag.			
1082	145	Oxidada vidrada moderna de cuina	tupí																			1	1	
Observacions									fase hist														Restaur.	
UE	Localitat.	Codi	Classe	Forma	TPQm	1650	TAQm	1850	Fase	Nº inv.	Inf	Vor.	Fons	Nan.	Coll	Peu	Car.	P. S.	altr.	NMI	Tot. frag.			
1082	146	Vidrada blanca moderna	escudella						2													1	3	
Observacions									fase hist														Restaur.	
UE	Localitat.	Codi	Classe	Forma	TPQm	1650	TAQm	1850	Fase	Nº inv.	Inf	Vor.	Fons	Nan.	Coll	Peu	Car.	P. S.	altr.	NMI	Tot. frag.			
1082	148	Vidrada blanc i reflex metàl.lic moderna	escudella																			1	2	
Observacions									fase hist														Restaur.	
UE	Localitat.	Codi	Classe	Forma	TPQm	1650	TAQm	1850	Fase	Nº inv.	Inf	Vor.	Fons	Nan.	Coll	Peu	Car.	P. S.	altr.	NMI	Tot. frag.			
1082	149	Vidrada blanc i blau moderna	escudella						3														1	3
Observacions									fase hist														Restaur.	
UE	Localitat.	Codi	Classe	Forma	TPQm	1650	TAQm	1850	Fase	Nº inv.	Inf	Vor.	Fons	Nan.	Coll	Peu	Car.	P. S.	altr.	NMI	Tot. frag.			
1082	149	Vidrada blanc i blau moderna	plat																				1	2
Observacions									fase hist														Restaur.	
UE	Localitat.	Codi	Classe	Forma	TPQm	1650	TAQm	1850	Fase	Nº inv.	Inf	Vor.	Fons	Nan.	Coll	Peu	Car.	P. S.	altr.	NMI	Tot. frag.			
1082	151	Vidrada blanc, blau, verd i groc	tancada																				1	1
Observacions									fase hist														Restaur.	
UE	Localitat.	Codi	Classe	Forma	TPQm	1650	TAQm	1850	Fase	Nº inv.	Inf	Vor.	Fons	Nan.	Coll	Peu	Car.	P. S.	altr.	NMI	Tot. frag.			
1082	156	Pintada moderna	gerra						23														1	23
Observacions									fase hist														Restaur.	

CE	Localitat	Codi	Classe	Forma	TPQm	TAQm	Fase	Inf	Vor.	Fons	Nan.	Coll	Peu	Car.	P. S.	altr.	NMI	Tot. frag.		
1082		168	Vidrada amb verd sota coberta	safa														1	1	
Observacions																			Restaur.	
UE	Localitat.	Codi	Classe	Forma	TPQm	TAQm	Fase <td>Nº inv.</td> <td>Inf</td> <td>Vor.</td> <td>Fons</td> <td>Nan.</td> <td>Coll</td> <td>Peu</td> <td>Car.</td> <td>P. S.</td> <td>altr.</td> <td>NMI</td> <td>Tot. frag.</td>	Nº inv.	Inf	Vor.	Fons	Nan.	Coll	Peu	Car.	P. S.	altr.	NMI	Tot. frag.	
1082		177	Gris ibèrica	bol															1	1
Observacions																			Restaur.	
UE	Localitat.	Codi	Classe	Forma	TPQm	TAQm	Fase <td>Nº inv.</td> <td>Inf</td> <td>Vor.</td> <td>Fons</td> <td>Nan.</td> <td>Coll</td> <td>Peu</td> <td>Car.</td> <td>P. S.</td> <td>altr.</td> <td>NMI</td> <td>Tot. frag.</td>	Nº inv.	Inf	Vor.	Fons	Nan.	Coll	Peu	Car.	P. S.	altr.	NMI	Tot. frag.	
1082		177	Gris ibèrica	gerra	1650	1850			8	2	1								2	12
Observacions																			Restaur.	
UE	Localitat.	Codi	Classe	Forma	TPQm	TAQm	Fase <td>Nº inv.</td> <td>Inf</td> <td>Vor.</td> <td>Fons</td> <td>Nan.</td> <td>Coll</td> <td>Peu</td> <td>Car.</td> <td>P. S.</td> <td>altr.</td> <td>NMI</td> <td>Tot. frag.</td>	Nº inv.	Inf	Vor.	Fons	Nan.	Coll	Peu	Car.	P. S.	altr.	NMI	Tot. frag.	
1082		177	Gris ibèrica	plat															1	1
Observacions																			Restaur.	
UE	Localitat.	Codi	Classe	Forma	TPQm	TAQm	Fase <td>Nº inv.</td> <td>Inf</td> <td>Vor.</td> <td>Fons</td> <td>Nan.</td> <td>Coll</td> <td>Peu</td> <td>Car.</td> <td>P. S.</td> <td>altr.</td> <td>NMI</td> <td>Tot. frag.</td>	Nº inv.	Inf	Vor.	Fons	Nan.	Coll	Peu	Car.	P. S.	altr.	NMI	Tot. frag.	
1082		178	Cer. grollera a torn ibèrica	olla															12	39
Observacions																			Restaur.	
UE	Localitat.	Codi	Classe	Forma	TPQm	TAQm	Fase <td>Nº inv.</td> <td>Inf</td> <td>Vor.</td> <td>Fons</td> <td>Nan.</td> <td>Coll</td> <td>Peu</td> <td>Car.</td> <td>P. S.</td> <td>altr.</td> <td>NMI</td> <td>Tot. frag.</td>	Nº inv.	Inf	Vor.	Fons	Nan.	Coll	Peu	Car.	P. S.	altr.	NMI	Tot. frag.	
1082		178	Cer. grollera a torn ibèrica	olla	1650	1850			4	1									1	5
Observacions																			Restaur.	
UE	Localitat.	Codi	Classe	Forma	TPQm	TAQm	Fase <td>Nº inv.</td> <td>Inf</td> <td>Vor.</td> <td>Fons</td> <td>Nan.</td> <td>Coll</td> <td>Peu</td> <td>Car.</td> <td>P. S.</td> <td>altr.</td> <td>NMI</td> <td>Tot. frag.</td>	Nº inv.	Inf	Vor.	Fons	Nan.	Coll	Peu	Car.	P. S.	altr.	NMI	Tot. frag.	
1082		178	Cer. grollera a torn ibèrica	tapadora	1650	1850													2	2
Observacions																			Restaur.	
UE	Localitat.	Codi	Classe	Forma	TPQm	TAQm	Fase <td>Nº inv.</td> <td>Inf</td> <td>Vor.</td> <td>Fons</td> <td>Nan.</td> <td>Coll</td> <td>Peu</td> <td>Car.</td> <td>P. S.</td> <td>altr.</td> <td>NMI</td> <td>Tot. frag.</td>	Nº inv.	Inf	Vor.	Fons	Nan.	Coll	Peu	Car.	P. S.	altr.	NMI	Tot. frag.	
1082		205	Disc retallat a torn																1	1
Observacions																			Restaur.	
UE	Localitat.	Codi	Classe	Forma	TPQm	TAQm	Fase <td>Nº inv.</td> <td>Inf</td> <td>Vor.</td> <td>Fons</td> <td>Nan.</td> <td>Coll</td> <td>Peu</td> <td>Car.</td> <td>P. S.</td> <td>altr.</td> <td>NMI</td> <td>Tot. frag.</td>	Nº inv.	Inf	Vor.	Fons	Nan.	Coll	Peu	Car.	P. S.	altr.	NMI	Tot. frag.	
1082		301	Ferro	clau															1	1
Observacions																			Restaur.	
UE	Localitat.	Codi	Classe	Forma	TPQm	TAQm	Fase <td>Nº inv.</td> <td>Inf</td> <td>Vor.</td> <td>Fons</td> <td>Nan.</td> <td>Coll</td> <td>Peu</td> <td>Car.</td> <td>P. S.</td> <td>altr.</td> <td>NMI</td> <td>Tot. frag.</td>	Nº inv.	Inf	Vor.	Fons	Nan.	Coll	Peu	Car.	P. S.	altr.	NMI	Tot. frag.	
1082		306	Escòria																1	1
Observacions																			Restaur.	
UE	Localitat.	Codi	Classe	Forma	TPQm	TAQm	Fase <td>Nº inv.</td> <td>Inf</td> <td>Vor.</td> <td>Fons</td> <td>Nan.</td> <td>Coll</td> <td>Peu</td> <td>Car.</td> <td>P. S.</td> <td>altr.</td> <td>NMI</td> <td>Tot. frag.</td>	Nº inv.	Inf	Vor.	Fons	Nan.	Coll	Peu	Car.	P. S.	altr.	NMI	Tot. frag.	
1082		307	Numismàtica																1	1
Observacions																			Restaur.	

Localitat	Codi	Classe	Forma	TPQm	1650	TAQm	1850	Fase	Inf	Vor.	Fons	Nan.	Coll	Peu	Car.	P. S.	altr.	NMI	Tot. frag.		
1082	510	Tegula						4											1	4	
Observacions								face hist.												Restaur.	
UE	Localitat	Codi	Classe	Forma	TPQm	1650	TAQm	1850	Fase	Nº inv.	Inf	Vor.	Fons	Nan.	Coll	Peu	Car.	P. S.	altr.	NMI	Tot. frag.
1082	512	Teula àrab						35												1	35
Observacions								face hist.													Restaur.
UE	Localitat	Codi	Classe	Forma	TPQm	1650	TAQm	1850	Fase	Nº inv.	Inf	Vor.	Fons	Nan.	Coll	Peu	Car.	P. S.	altr.	NMI	Tot. frag.
1082	512	Teula àrab						4												1	4
Observacions								face hist.													Restaur.
UE	Localitat	Codi	Classe	Forma	TPQm	1650	TAQm	1850	Fase	Nº inv.	Inf	Vor.	Fons	Nan.	Coll	Peu	Car.	P. S.	altr.	NMI	Tot. frag.
1082	700	Vidre	vidre pla					2												2	2
Observacions								face hist.													Restaur.
UE	Localitat	Codi	Classe	Forma	TPQm	1650	TAQm	1850	Fase	Nº inv.	Inf	Vor.	Fons	Nan.	Coll	Peu	Car.	P. S.	altr.	NMI	Tot. frag.
1082	800	Macrofauna						20												1	20
Observacions								face hist.													Restaur.
UE	Localitat	Codi	Classe	Forma	TPQm	1650	TAQm	1850	Fase	Nº inv.	Inf	Vor.	Fons	Nan.	Coll	Peu	Car.	P. S.	altr.	NMI	Tot. frag.
1083	700	Vidre	copa												1					1	1
Observacions								face hist.													Restaur.
UE	Localitat	Codi	Classe	Forma	TPQm	1650	TAQm	1850	Fase	Nº inv.	Inf	Vor.	Fons	Nan.	Coll	Peu	Car.	P. S.	altr.	NMI	Tot. frag.
1084	18	Campaniana A Tardana	oberta					4												1	4
Observacions								face hist.													Restaur.
UE	Localitat	Codi	Classe	Forma	TPQm	1650	TAQm	1850	Fase	Nº inv.	Inf	Vor.	Fons	Nan.	Coll	Peu	Car.	P. S.	altr.	NMI	Tot. frag.
1084	20	Campaniana B	Lamb. 10					1												1	1
Observacions								face hist.													Restaur.
UE	Localitat	Codi	Classe	Forma	TPQm	1650	TAQm	1850	Fase	Nº inv.	Inf	Vor.	Fons	Nan.	Coll	Peu	Car.	P. S.	altr.	NMI	Tot. frag.
1084	21	Campaniana B- oide	Lamb. 1					1												1	1
Observacions								face hist.													Restaur.
UE	Localitat	Codi	Classe	Forma	TPQm	1650	TAQm	1850	Fase	Nº inv.	Inf	Vor.	Fons	Nan.	Coll	Peu	Car.	P. S.	altr.	NMI	Tot. frag.
1084	71	Cer. comuna romana d'engalba roja	gerra					5					1							2	7
Observacions								face hist.													Restaur.
UE	Localitat	Codi	Classe	Forma	TPQm	1650	TAQm	1850	Fase	Nº inv.	Inf	Vor.	Fons	Nan.	Coll	Peu	Car.	P. S.	altr.	NMI	Tot. frag.
1084	71	Cer. comuna romana d'engalba roja	pàtera													2				2	2
Observacions								face hist.													Restaur.

Localit.	Codi	Classe	Forma	TPQm	TAQm	Fase	Inf	Vor.	Fons	Nan.	Coll	Peu	Car.	P. S.	altr.	NMI	Tot. frag.	
1084	72	Cer. comuna romana d'engalba negra	tanacada				4										1	4
Observacions				TPQm -100	TAQm -50	Fase	fase hist.										Restaur.	
UE	Localit.	Codi	Classe	Forma	TPQm	TAQm	Fase <td>Inf</td> <td>Vor.</td> <td>Fons</td> <td>Nan.</td> <td>Coll</td> <td>Peu</td> <td>Car.</td> <td>P. S.</td> <td>altr.</td> <td>NMI</td> <td>Tot. frag.</td>	Inf	Vor.	Fons	Nan.	Coll	Peu	Car.	P. S.	altr.	NMI	Tot. frag.
1084	82	Grisa emporitana	gerra				1	1									1	2
Observacions				TPQm -100	TAQm -50	Fase	fase hist.										Restaur.	
UE	Localit.	Codi	Classe	Forma	TPQm	TAQm	Fase <td>Inf</td> <td>Vor.</td> <td>Fons</td> <td>Nan.</td> <td>Coll</td> <td>Peu</td> <td>Car.</td> <td>P. S.</td> <td>altr.</td> <td>NMI</td> <td>Tot. frag.</td>	Inf	Vor.	Fons	Nan.	Coll	Peu	Car.	P. S.	altr.	NMI	Tot. frag.
1084	82	Grisa emporitana	tancada				1										1	1
Observacions				TPQm -100	TAQm -50	Fase	fase hist.										Restaur.	
UE	Localit.	Codi	Classe	Forma	TPQm	TAQm	Fase <td>Inf</td> <td>Vor.</td> <td>Fons</td> <td>Nan.</td> <td>Coll</td> <td>Peu</td> <td>Car.</td> <td>P. S.</td> <td>altr.</td> <td>NMI</td> <td>Tot. frag.</td>	Inf	Vor.	Fons	Nan.	Coll	Peu	Car.	P. S.	altr.	NMI	Tot. frag.
1084	85	Cer. ibèrica oxidada no decorada.	gerra				15					2					1	17
Observacions				TPQm -100	TAQm -50	Fase	fase hist.										Restaur.	
UE	Localit.	Codi	Classe	Forma	TPQm	TAQm	Fase <td>Inf</td> <td>Vor.</td> <td>Fons</td> <td>Nan.</td> <td>Coll</td> <td>Peu</td> <td>Car.</td> <td>P. S.</td> <td>altr.</td> <td>NMI</td> <td>Tot. frag.</td>	Inf	Vor.	Fons	Nan.	Coll	Peu	Car.	P. S.	altr.	NMI	Tot. frag.
1084	85	Cer. ibèrica oxidada no decorada.	gran contenidor				7						1				1	8
Observacions				TPQm -100	TAQm -50	Fase	fase hist.										Restaur.	
UE	Localit.	Codi	Classe	Forma	TPQm	TAQm	Fase <td>Inf</td> <td>Vor.</td> <td>Fons</td> <td>Nan.</td> <td>Coll</td> <td>Peu</td> <td>Car.</td> <td>P. S.</td> <td>altr.</td> <td>NMI</td> <td>Tot. frag.</td>	Inf	Vor.	Fons	Nan.	Coll	Peu	Car.	P. S.	altr.	NMI	Tot. frag.
1084	85	Cer. ibèrica oxidada no decorada.	tancada				7					1					1	8
Observacions				TPQm -100	TAQm -50	Fase	fase hist.										Restaur.	
UE	Localit.	Codi	Classe	Forma	TPQm	TAQm	Fase <td>Inf</td> <td>Vor.</td> <td>Fons</td> <td>Nan.</td> <td>Coll</td> <td>Peu</td> <td>Car.</td> <td>P. S.</td> <td>altr.</td> <td>NMI</td> <td>Tot. frag.</td>	Inf	Vor.	Fons	Nan.	Coll	Peu	Car.	P. S.	altr.	NMI	Tot. frag.
1084	85	Cer. ibèrica oxidada no decorada.	tapadora				1										1	1
Observacions				TPQm -100	TAQm -50	Fase	fase hist.										Restaur.	
UE	Localit.	Codi	Classe	Forma	TPQm	TAQm	Fase <td>Inf</td> <td>Vor.</td> <td>Fons</td> <td>Nan.</td> <td>Coll</td> <td>Peu</td> <td>Car.</td> <td>P. S.</td> <td>altr.</td> <td>NMI</td> <td>Tot. frag.</td>	Inf	Vor.	Fons	Nan.	Coll	Peu	Car.	P. S.	altr.	NMI	Tot. frag.
1084	86	Cer. ibèrica pintada					5											5
Observacions				TPQm	TAQm	Fase	fase hist.										Restaur.	
UE	Localit.	Codi	Classe	Forma	TPQm	TAQm	Fase <td>Inf</td> <td>Vor.</td> <td>Fons</td> <td>Nan.</td> <td>Coll</td> <td>Peu</td> <td>Car.</td> <td>P. S.</td> <td>altr.</td> <td>NMI</td> <td>Tot. frag.</td>	Inf	Vor.	Fons	Nan.	Coll	Peu	Car.	P. S.	altr.	NMI	Tot. frag.
1084	86	Cer. ibèrica pintada	gerret				1										1	1
Observacions				TPQm	TAQm	Fase	fase hist.										Restaur.	
UE	Localit.	Codi	Classe	Forma	TPQm	TAQm	Fase <td>Inf</td> <td>Vor.</td> <td>Fons</td> <td>Nan.</td> <td>Coll</td> <td>Peu</td> <td>Car.</td> <td>P. S.</td> <td>altr.</td> <td>NMI</td> <td>Tot. frag.</td>	Inf	Vor.	Fons	Nan.	Coll	Peu	Car.	P. S.	altr.	NMI	Tot. frag.
1084	86	Cer. ibèrica pintada	kalathoide				1										1	1
Observacions				TPQm	TAQm	Fase	fase hist.										Restaur.	
UE	Localit.	Codi	Classe	Forma	TPQm	TAQm	Fase <td>Inf</td> <td>Vor.</td> <td>Fons</td> <td>Nan.</td> <td>Coll</td> <td>Peu</td> <td>Car.</td> <td>P. S.</td> <td>altr.</td> <td>NMI</td> <td>Tot. frag.</td>	Inf	Vor.	Fons	Nan.	Coll	Peu	Car.	P. S.	altr.	NMI	Tot. frag.
1084	87	Cer. ibèrica engalba blanca	tanacada				4										1	4
Observacions				TPQm -100	TAQm -50	Fase	fase hist.										Restaur.	

Localit.	Codi	Classe	Forma	Nº inv.	Inf	Vor.	Fons	Nan.	Coll	Peu	Car.	P. S.	altr.	NMI	Tot. frag.	
1084	96	Itàlica			4										1	4
Observacions		PASTA TIPO 1	TPQm	Fase	fase hist.										Restaur.	
UE	Localit.	Codi	Classe	Forma	Nº inv.	Inf	Vor.	Fons	Nan.	Coll	Peu	Car.	P. S.	altr.	NMI	Tot. frag.
1084	96	Itàlica			6						2				1	8
Observacions		PASTA ROJA DESGRASANTE DE CAL Y	TPQm	Fase	fase hist.										Restaur.	
UE	Localit.	Codi	Classe	Forma	Nº inv.	Inf	Vor.	Fons	Nan.	Coll	Peu	Car.	P. S.	altr.	NMI	Tot. frag.
1084	112	Vidrada manganès sota coberta	safa								1				1	1
Observacions			TPQm -100	Fase	fase hist.										Restaur.	
UE	Localit.	Codi	Classe	Forma	Nº inv.	Inf	Vor.	Fons	Nan.	Coll	Peu	Car.	P. S.	altr.	NMI	Tot. frag.
1084	117	Vidrada verd i manganès	safa		2										2	2
Observacions			TPQm -100	Fase	fase hist.										Restaur.	
UE	Localit.	Codi	Classe	Forma	Nº inv.	Inf	Vor.	Fons	Nan.	Coll	Peu	Car.	P. S.	altr.	NMI	Tot. frag.
1084	128	Grisa medieval cristiana	olla d'ala			1									1	1
Observacions			TPQm -100	Fase	fase hist.										Restaur.	
UE	Localit.	Codi	Classe	Forma	Nº inv.	Inf	Vor.	Fons	Nan.	Coll	Peu	Car.	P. S.	altr.	NMI	Tot. frag.
1084	142	Oxidada moderna	tancada		8						1	2			1	11
Observacions			TPQm -100	Fase	fase hist.										Restaur.	
UE	Localit.	Codi	Classe	Forma	Nº inv.	Inf	Vor.	Fons	Nan.	Coll	Peu	Car.	P. S.	altr.	NMI	Tot. frag.
1084	143	Reduïda moderna	olla			7					2				2	9
Observacions			TPQm -100	Fase	fase hist.										Restaur.	
UE	Localit.	Codi	Classe	Forma	Nº inv.	Inf	Vor.	Fons	Nan.	Coll	Peu	Car.	P. S.	altr.	NMI	Tot. frag.
1084	144	Oxidada vidrada moderna	gerra		4						1				1	5
Observacions			TPQm -100	Fase	fase hist.										Restaur.	
UE	Localit.	Codi	Classe	Forma	Nº inv.	Inf	Vor.	Fons	Nan.	Coll	Peu	Car.	P. S.	altr.	NMI	Tot. frag.
1084	144	Oxidada vidrada moderna	gibrell		3										1	3
Observacions			TPQm -100	Fase	fase hist.										Restaur.	
UE	Localit.	Codi	Classe	Forma	Nº inv.	Inf	Vor.	Fons	Nan.	Coll	Peu	Car.	P. S.	altr.	NMI	Tot. frag.
1084	144	Oxidada vidrada moderna	tanacada		1										1	1
Observacions			TPQm -100	Fase	fase hist.										Restaur.	
UE	Localit.	Codi	Classe	Forma	Nº inv.	Inf	Vor.	Fons	Nan.	Coll	Peu	Car.	P. S.	altr.	NMI	Tot. frag.
1084	145	Oxidada vidrada moderna de cuina	oberta		1										1	1
Observacions			TPQm -100	Fase	fase hist.										Restaur.	

Localit.	Codi	Classe	Forma	TPQm	-100	TAQm	-50	Fase	Inf	Vor.	Fons	Nan.	Coll	Peu	Car.	P. S.	altr.	NMI	Tot. frag.	
1084	146	Vidrada blanca moderna	escudella						1										1	1
Observacions				TPQm	-100	TAQm	-50	Fase	fase hist										Restaur.	
UE	Localit.	Codi	Classe	Forma				Nº inv.	Inf	Vor.	Fons	Nan.	Coll	Peu	Car.	P. S.	altr.	NMI	Tot. frag.	
1084	146	Vidrada blanca moderna	plat						1										1	1
Observacions				TPQm	-100	TAQm	-50	Fase	fase hist										Restaur.	
UE	Localit.	Codi	Classe	Forma				Nº inv.	Inf	Vor.	Fons	Nan.	Coll	Peu	Car.	P. S.	altr.	NMI	Tot. frag.	
1084	156	Pintada moderna	geira						5	1									1	6
Observacions				TPQm	-100	TAQm	-50	Fase	fase hist										Restaur.	
UE	Localit.	Codi	Classe	Forma				Nº inv.	Inf	Vor.	Fons	Nan.	Coll	Peu	Car.	P. S.	altr.	NMI	Tot. frag.	
1084	177	Gris ibèrica	geira						1										1	1
Observacions				TPQm	-100	TAQm	-50	Fase	fase hist										Restaur.	
UE	Localit.	Codi	Classe	Forma				Nº inv.	Inf	Vor.	Fons	Nan.	Coll	Peu	Car.	P. S.	altr.	NMI	Tot. frag.	
1084	178	Cer. grollera a torn ibèrica	olla						3										1	3
Observacions				TPQm	-100	TAQm	-50	Fase	fase hist										Restaur.	
UE	Localit.	Codi	Classe	Forma				Nº inv.	Inf	Vor.	Fons	Nan.	Coll	Peu	Car.	P. S.	altr.	NMI	Tot. frag.	
1084	178	Cer. grollera a torn ibèrica	tapadora						1										1	1
Observacions				TPQm	-100	TAQm	-50	Fase	fase hist										Restaur.	
UE	Localit.	Codi	Classe	Forma				Nº inv.	Inf	Vor.	Fons	Nan.	Coll	Peu	Car.	P. S.	altr.	NMI	Tot. frag.	
1084	301	Ferro	indet.						1										1	1
Observacions				TPQm	-100	TAQm	-50	Fase	fase hist										Restaur.	
UE	Localit.	Codi	Classe	Forma				Nº inv.	Inf	Vor.	Fons	Nan.	Coll	Peu	Car.	P. S.	altr.	NMI	Tot. frag.	
1084	512	Teula àrab							1										1	1
Observacions				TPQm	-100	TAQm	-50	Fase	fase hist										Restaur.	
UE	Localit.	Codi	Classe	Forma				Nº inv.	Inf	Vor.	Fons	Nan.	Coll	Peu	Car.	P. S.	altr.	NMI	Tot. frag.	
1084	800	Macrofauna							1										1	1
Observacions				TPQm	-100	TAQm	-50	Fase	fase hist										Restaur.	
UE	Localit.	Codi	Classe	Forma				Nº inv.	Inf	Vor.	Fons	Nan.	Coll	Peu	Car.	P. S.	altr.	NMI	Tot. frag.	
1090	18	Campaniana A Tardana	lamb.27						2	2	1								2	5
Observacions				TPQm		TAQm		Fase	fase hist										Restaur.	
UE	Localit.	Codi	Classe	Forma				Nº inv.	Inf	Vor.	Fons	Nan.	Coll	Peu	Car.	P. S.	altr.	NMI	Tot. frag.	
1090	18	Campaniana A Tardana	lamb.33b	???										1					1	1
Observacions				TPQm		TAQm		Fase	fase hist										Restaur.	

Localitat	Codi	Classe	Forma	TPQm	Fase	TAGm	Nº inv.	Inf	Vor.	Fons	Nan.	Coll	Peu	Car.	P. S.	altr.	NMI	Tot. frag.	Restaur.	
1090	18	Campaniana A Tardana	lamb.5					10						1				1	12	
Observacions								fase hist												Restaur.
UE	Localit.	Codi	Classe	Forma	Nº inv.	Inf	Vor.	Fons <td>Nan.</td> <td>Coll</td> <td>Peu</td> <td>Car.</td> <td>P. S.</td> <td>altr.</td> <td>NMI</td> <td>Tot. frag.</td> <td></td> <td></td> <td></td>	Nan.	Coll	Peu	Car.	P. S.	altr.	NMI	Tot. frag.				
1090	20	Campaniana B	indeter.					1										1	1	
Observacions								fase hist												Restaur.
UE	Localit.	Codi	Classe	Forma	Nº inv.	Inf	Vor.	Fons <td>Nan.</td> <td>Coll</td> <td>Peu</td> <td>Car.</td> <td>P. S.</td> <td>altr.</td> <td>NMI</td> <td>Tot. frag.</td> <td></td> <td></td> <td></td> <td></td>	Nan.	Coll	Peu	Car.	P. S.	altr.	NMI	Tot. frag.				
1090	20	Campaniana B	lamb.5					1										1	1	
Observacions								fase hist												Restaur.
UE	Localit.	Codi	Classe	Forma	Nº inv.	Inf	Vor.	Fons <td>Nan.</td> <td>Coll</td> <td>Peu</td> <td>Car.</td> <td>P. S.</td> <td>altr.</td> <td>NMI</td> <td>Tot. frag.</td> <td></td> <td></td> <td></td> <td></td>	Nan.	Coll	Peu	Car.	P. S.	altr.	NMI	Tot. frag.				
1090	20	Campaniana B	lamb.8a					1										1	1	
Observacions								fase hist												Restaur.
UE	Localit.	Codi	Classe	Forma	Nº inv.	Inf	Vor.	Fons <td>Nan.</td> <td>Coll</td> <td>Peu</td> <td>Car.</td> <td>P. S.</td> <td>altr.</td> <td>NMI</td> <td>Tot. frag.</td> <td></td> <td></td> <td></td> <td></td>	Nan.	Coll	Peu	Car.	P. S.	altr.	NMI	Tot. frag.				
1090	21	Campaniana B- oide	lamb.1 o 8					2										2	2	
Observacions								fase hist												Restaur.
UE	Localit.	Codi	Classe	Forma	Nº inv.	Inf	Vor.	Fons <td>Nan.</td> <td>Coll</td> <td>Peu</td> <td>Car.</td> <td>P. S.</td> <td>altr.</td> <td>NMI</td> <td>Tot. frag.</td> <td></td> <td></td> <td></td> <td></td>	Nan.	Coll	Peu	Car.	P. S.	altr.	NMI	Tot. frag.				
1090	21	Campaniana B- oide	lamb.3											1				1	1	
Observacions								fase hist												Restaur.
UE	Localit.	Codi	Classe	Forma	Nº inv.	Inf	Vor.	Fons <td>Nan.</td> <td>Coll</td> <td>Peu</td> <td>Car.</td> <td>P. S.</td> <td>altr.</td> <td>NMI</td> <td>Tot. frag.</td> <td></td> <td></td> <td></td> <td></td>	Nan.	Coll	Peu	Car.	P. S.	altr.	NMI	Tot. frag.				
1090	21	Campaniana B- oide	lamb.5					10	3					1				4	14	
Observacions								fase hist												Restaur.
UE	Localit.	Codi	Classe	Forma	Nº inv.	Inf	Vor.	Fons <td>Nan.</td> <td>Coll</td> <td>Peu</td> <td>Car.</td> <td>P. S.</td> <td>altr.</td> <td>NMI</td> <td>Tot. frag.</td> <td></td> <td></td> <td></td> <td></td>	Nan.	Coll	Peu	Car.	P. S.	altr.	NMI	Tot. frag.				
1090	23	Campaniana de tipus emporità	lamb.3											1				1	1	
Observacions								fase hist												Restaur.
UE	Localit.	Codi	Classe	Forma	Nº inv.	Inf	Vor.	Fons <td>Nan.</td> <td>Coll</td> <td>Peu</td> <td>Car.</td> <td>P. S.</td> <td>altr.</td> <td>NMI</td> <td>Tot. frag.</td> <td></td> <td></td> <td></td> <td></td>	Nan.	Coll	Peu	Car.	P. S.	altr.	NMI	Tot. frag.				
1090	56	Parets fines tardo-republicanes	Mayet III					2										2	2	
Observacions								fase hist												Restaur.
UE	Localit.	Codi	Classe	Forma	Nº inv.	Inf	Vor.	Fons <td>Nan.</td> <td>Coll</td> <td>Peu</td> <td>Car.</td> <td>P. S.</td> <td>altr.</td> <td>NMI</td> <td>Tot. frag.</td> <td></td> <td></td> <td></td> <td></td>	Nan.	Coll	Peu	Car.	P. S.	altr.	NMI	Tot. frag.				
1090	56	Parets fines tardo-republicanes	tancada					4										1	4	
Observacions								fase hist												Restaur.
UE	Localit.	Codi	Classe	Forma	Nº inv.	Inf	Vor.	Fons <td>Nan.</td> <td>Coll</td> <td>Peu</td> <td>Car.</td> <td>P. S.</td> <td>altr.</td> <td>NMI</td> <td>Tot. frag.</td> <td></td> <td></td> <td></td> <td></td>	Nan.	Coll	Peu	Car.	P. S.	altr.	NMI	Tot. frag.				
1090	56	Parets fines tardo-republicanes	tancada					9										8	10	
Observacions								fase hist												Restaur.
UE	Localit.	Codi	Classe	Forma	Nº inv.	Inf	Vor.	Fons <td>Nan.</td> <td>Coll</td> <td>Peu</td> <td>Car.</td> <td>P. S.</td> <td>altr.</td> <td>NMI</td> <td>Tot. frag.</td> <td></td> <td></td> <td></td> <td></td>	Nan.	Coll	Peu	Car.	P. S.	altr.	NMI	Tot. frag.				
1090	56	Parets fines tardo-republicanes	tancada					9										8	10	
Observacions								fase hist												Restaur.

Localit.	Codi	Classe	Forma	TPQm	TAGm	Fase	Inf	Vor.	Fons	Nan.	Coll	Peu	Car.	P. S.	altr.	NMI	Tot. frag.	
1090	64	Cer. comuna itàlica	COM IT 7a				3	1		1						2	5	
Observacions							fase hist									Restaur.		
UE	Localit.	Codi	Classe	Forma	TPQm	TAGm	Fase	Inf	Vor.	Fons <td>Nan.</td> <td>Coll</td> <td>Peu</td> <td>Car.</td> <td>P. S.</td> <td>altr.</td> <td>NMI</td> <td>Tot. frag.</td>	Nan.	Coll	Peu	Car.	P. S.	altr.	NMI	Tot. frag.
1090	64	Cer. comuna itàlica	pàtera/cassola							1							1	1
Observacions								fase hist									Restaur.	
UE	Localit.	Codi	Classe	Forma	TPQm	TAGm	Fase	Inf	Vor.	Fons <td>Nan.</td> <td>Coll</td> <td>Peu</td> <td>Car.</td> <td>P. S.</td> <td>altr.</td> <td>NMI</td> <td>Tot. frag.</td>	Nan.	Coll	Peu	Car.	P. S.	altr.	NMI	Tot. frag.
1090	71	Cer. comuna romana d'engalba roja	bol					1	4								4	5
Observacions								fase hist									Restaur.	
UE	Localit.	Codi	Classe	Forma	TPQm	TAGm	Fase	Inf	Vor.	Fons <td>Nan.</td> <td>Coll</td> <td>Peu</td> <td>Car.</td> <td>P. S.</td> <td>altr.</td> <td>NMI</td> <td>Tot. frag.</td>	Nan.	Coll	Peu	Car.	P. S.	altr.	NMI	Tot. frag.
1090	71	Cer. comuna romana d'engalba roja	bol							1			2				2	3
Observacions								fase hist									Restaur.	
UE	Localit.	Codi	Classe	Forma	TPQm	TAGm	Fase	Inf	Vor.	Fons <td>Nan.</td> <td>Coll</td> <td>Peu</td> <td>Car.</td> <td>P. S.</td> <td>altr.</td> <td>NMI</td> <td>Tot. frag.</td>	Nan.	Coll	Peu	Car.	P. S.	altr.	NMI	Tot. frag.
1090	71	Cer. comuna romana d'engalba roja	gerra					51	2	3	1	1	1				2	59
Observacions								fase hist									Restaur.	
UE	Localit.	Codi	Classe	Forma	TPQm	TAGm	Fase	Inf	Vor.	Fons <td>Nan.</td> <td>Coll</td> <td>Peu</td> <td>Car.</td> <td>P. S.</td> <td>altr.</td> <td>NMI</td> <td>Tot. frag.</td>	Nan.	Coll	Peu	Car.	P. S.	altr.	NMI	Tot. frag.
1090	71	Cer. comuna romana d'engalba roja	pàtera							1							1	1
Observacions								fase hist									Restaur.	
UE	Localit.	Codi	Classe	Forma	TPQm	TAGm	Fase	Inf	Vor.	Fons <td>Nan.</td> <td>Coll</td> <td>Peu</td> <td>Car.</td> <td>P. S.</td> <td>altr.</td> <td>NMI</td> <td>Tot. frag.</td>	Nan.	Coll	Peu	Car.	P. S.	altr.	NMI	Tot. frag.
1090	72	Cer. comuna romana d'engalba negra	bol							2							2	2
Observacions								fase hist									Restaur.	
UE	Localit.	Codi	Classe	Forma	TPQm	TAGm	Fase	Inf	Vor.	Fons <td>Nan.</td> <td>Coll</td> <td>Peu</td> <td>Car.</td> <td>P. S.</td> <td>altr.</td> <td>NMI</td> <td>Tot. frag.</td>	Nan.	Coll	Peu	Car.	P. S.	altr.	NMI	Tot. frag.
1090	72	Cer. comuna romana d'engalba negra	gerra					24	5	1	1						3	31
Observacions								fase hist									Restaur.	
UE	Localit.	Codi	Classe	Forma	TPQm	TAGm	Fase	Inf	Vor.	Fons <td>Nan.</td> <td>Coll</td> <td>Peu</td> <td>Car.</td> <td>P. S.</td> <td>altr.</td> <td>NMI</td> <td>Tot. frag.</td>	Nan.	Coll	Peu	Car.	P. S.	altr.	NMI	Tot. frag.
1090	80	Ungüentari										1					1	1
Observacions								fase hist									Restaur.	
UE	Localit.	Codi	Classe	Forma	TPQm	TAGm	Fase	Inf	Vor.	Fons <td>Nan.</td> <td>Coll</td> <td>Peu</td> <td>Car.</td> <td>P. S.</td> <td>altr.</td> <td>NMI</td> <td>Tot. frag.</td>	Nan.	Coll	Peu	Car.	P. S.	altr.	NMI	Tot. frag.
1090	82	Grisa emporitana	bol pàtera					1	9			1					8	11
Observacions								fase hist									Restaur.	
UE	Localit.	Codi	Classe	Forma	TPQm	TAGm	Fase	Inf	Vor.	Fons <td>Nan.</td> <td>Coll</td> <td>Peu</td> <td>Car.</td> <td>P. S.</td> <td>altr.</td> <td>NMI</td> <td>Tot. frag.</td>	Nan.	Coll	Peu	Car.	P. S.	altr.	NMI	Tot. frag.
1090	82	Grisa emporitana	gerra					19	2								2	21
Observacions								fase hist									Restaur.	

Localit.	Codi	Classe	Forma	TPQm	TAQm	Fase	Inf	Vor.	Fons	Nan.	Coll	Peu	Car.	P. S.	altr.	NMI	Tot. frag.	
1090	85	Cer. ibèrica oxidada no decorada.	fitxa				1										1	
Observacions				TPQm -100	TAQm -50	Fase	fase hist										Restaur.	
UE	Localit.	Codi	Classe	Forma	TPQm	TAQm	Fase	Inf	Vor.	Fons	Nan.	Coll	Peu	Car.	P. S.	altr.	NMI	Tot. frag.
1090		85	Cer. ibèrica oxidada no decorada.	gerra				82	5	2	1						1	91
Observacions				TPQm -100	TAQm -50	Fase	fase hist											Restaur.
UE	Localit.	Codi	Classe	Forma	TPQm	TAQm	Fase	Inf	Vor.	Fons	Nan.	Coll	Peu	Car.	P. S.	altr.	NMI	Tot. frag.
1090		85	Cer. ibèrica oxidada no decorada.	gran contenidor				4		1							4	5
Observacions				TPQm	TAQm	Fase	fase hist											Restaur.
UE	Localit.	Codi	Classe	Forma	TPQm	TAQm	Fase	Inf	Vor.	Fons	Nan.	Coll	Peu	Car.	P. S.	altr.	NMI	Tot. frag.
1090		85	Cer. ibèrica oxidada no decorada.	gran contenidor tenalla				38			3						3	41
Observacions				TPQm -100	TAQm -50	Fase	fase hist											Restaur.
UE	Localit.	Codi	Classe	Forma	TPQm	TAQm	Fase	Inf	Vor.	Fons	Nan.	Coll	Peu	Car.	P. S.	altr.	NMI	Tot. frag.
1090		85	Cer. ibèrica oxidada no decorada.	tancada				2	5	1							5	9
Observacions				TPQm -100	TAQm -50	Fase	fase hist											Restaur.
UE	Localit.	Codi	Classe	Forma	TPQm	TAQm	Fase	Inf	Vor.	Fons	Nan.	Coll	Peu	Car.	P. S.	altr.	NMI	Tot. frag.
1090		85	Cer. ibèrica oxidada no decorada.	tapadora						2							2	2
Observacions				TPQm -100	TAQm -50	Fase	fase hist											Restaur.
UE	Localit.	Codi	Classe	Forma	TPQm	TAQm	Fase	Inf	Vor.	Fons	Nan.	Coll	Peu	Car.	P. S.	altr.	NMI	Tot. frag.
1090		86	Cer. ibèrica pintada					40										40
Observacions				TPQm	TAQm	Fase	fase hist											Restaur.
UE	Localit.	Codi	Classe	Forma	TPQm	TAQm	Fase	Inf	Vor.	Fons	Nan.	Coll	Peu	Car.	P. S.	altr.	NMI	Tot. frag.
1090		86	Cer. ibèrica pintada									1					1	1
Observacions				TPQm	TAQm	Fase	fase hist											Restaur.
UE	Localit.	Codi	Classe	Forma	TPQm	TAQm	Fase	Inf	Vor.	Fons	Nan.	Coll	Peu	Car.	P. S.	altr.	NMI	Tot. frag.
1090		86	Cer. ibèrica pintada											1			1	1
Observacions				TPQm	TAQm	Fase	fase hist											Restaur.
UE	Localit.	Codi	Classe	Forma	TPQm	TAQm	Fase	Inf	Vor.	Fons	Nan.	Coll	Peu	Car.	P. S.	altr.	NMI	Tot. frag.
1090		86	Cer. ibèrica pintada									1					1	1
Observacions				TPQm	TAQm	Fase	fase hist											Restaur.
UE	Localit.	Codi	Classe	Forma	TPQm	TAQm	Fase	Inf	Vor.	Fons	Nan.	Coll	Peu	Car.	P. S.	altr.	NMI	Tot. frag.
1090		86	Cer. ibèrica pintada															1
Observacions				TPQm	TAQm	Fase	fase hist											Restaur.
UE	Localit.	Codi	Classe	Forma	TPQm	TAQm	Fase	Inf	Vor.	Fons	Nan.	Coll	Peu	Car.	P. S.	altr.	NMI	Tot. frag.
1090		86	Cer. ibèrica pintada															1
Observacions				TPQm	TAQm	Fase	fase hist											Restaur.
UE	Localit.	Codi	Classe	Forma	TPQm	TAQm	Fase	Inf	Vor.	Fons	Nan.	Coll	Peu	Car.	P. S.	altr.	NMI	Tot. frag.
1090		86	Cer. ibèrica pintada															1
Observacions				TPQm	TAQm	Fase	fase hist											Restaur.

Localit.	Codi	Classe	Forma	Nº inv.	Inf	Vor.	Fons	Nan.	Coll	Peu	Car.	P. S.	altr.	NMI	Tot. frag.	
Observacions																
1090	86	Cer. ibèrica pintada		7											1	
Observacions																
UE	Localit.	Codi	Classe	Forma	Nº inv.	Inf	Vor.	Fons	Nan.	Coll	Peu	Car.	P. S.	altr.	NMI	Tot. frag.
1090		86	Cer. ibèrica pintada		8											1
Observacions																
UE	Localit.	Codi	Classe	Forma	Nº inv.	Inf	Vor.	Fons	Nan.	Coll	Peu	Car.	P. S.	altr.	NMI	Tot. frag.
1090		86	Cer. ibèrica pintada	amforoide	3			2								2
Observacions																
UE	Localit.	Codi	Classe	Forma	Nº inv.	Inf	Vor.	Fons	Nan.	Coll	Peu	Car.	P. S.	altr.	NMI	Tot. frag.
1090		86	Cer. ibèrica pintada	bol?	5			1								1
Observacions																
UE	Localit.	Codi	Classe	Forma	Nº inv.	Inf	Vor.	Fons	Nan.	Coll	Peu	Car.	P. S.	altr.	NMI	Tot. frag.
1090		86	Cer. ibèrica pintada	kalathoide					2							2
Observacions																
UE	Localit.	Codi	Classe	Forma	Nº inv.	Inf	Vor.	Fons	Nan.	Coll	Peu	Car.	P. S.	altr.	NMI	Tot. frag.
1090		86	Cer. ibèrica pintada	kalathoide	4			1								1
Observacions																
UE	Localit.	Codi	Classe	Forma	Nº inv.	Inf	Vor.	Fons	Nan.	Coll	Peu	Car.	P. S.	altr.	NMI	Tot. frag.
1090		86	Cer. ibèrica pintada	plat	1			1								1
Observacions																
UE	Localit.	Codi	Classe	Forma	Nº inv.	Inf	Vor.	Fons	Nan.	Coll	Peu	Car.	P. S.	altr.	NMI	Tot. frag.
1090		86	Cer. ibèrica pintada	plat o bol	9			1								1
Observacions																
UE	Localit.	Codi	Classe	Forma	Nº inv.	Inf	Vor.	Fons	Nan.	Coll	Peu	Car.	P. S.	altr.	NMI	Tot. frag.
1090		86	Cer. ibèrica pintada	plato bol	2			1								1
Observacions																
UE	Localit.	Codi	Classe	Forma	Nº inv.	Inf	Vor.	Fons	Nan.	Coll	Peu	Car.	P. S.	altr.	NMI	Tot. frag.
1090		87	Cer. ibèrica engalba blanca	tancada				30								31
Observacions																
UE	Localit.	Codi	Classe	Forma	Nº inv.	Inf	Vor.	Fons	Nan.	Coll	Peu	Car.	P. S.	altr.	NMI	Tot. frag.
1090		96	Itàlica		1											2
Observacions																
UE	Localit.	Codi	Classe	Forma	Nº inv.	Inf	Vor.	Fons	Nan.	Coll	Peu	Car.	P. S.	altr.	NMI	Tot. frag.
1090			TITULUS PICTUS " C "													

Localit.	Codi	Classe	Forma	TPQm	Fase	Inf	Vor.	Fons	Nan.	Coll	Peu	Car.	P. S.	altr.	NMI	Tot. frag.			
1090	96	Itàlica	?			2		1								1	1		
Observacions							fase hist										Restaur.		
UE	Localit.	Codi	Classe	Forma	TPQm	Fase	Inf	Vor.	Fons	Nan.	Coll	Peu	Car.	P. S.	altr.	NMI	Tot. frag.		
1090	96	Itàlica					8										1	8	
Observacions							fase hist											Restaur.	
UE	Localit.	Codi	Classe	Forma	TPQm	Fase	Inf	Vor.	Fons	Nan.	Coll	Peu	Car.	P. S.	altr.	NMI	Tot. frag.		
1090	96	Itàlica	APULA			3	5		1	2							1	9	
Observacions							fase hist											Restaur.	
UE	Localit.	Codi	Classe	Forma	TPQm	Fase	Inf	Vor.	Fons	Nan.	Coll	Peu	Car.	P. S.	altr.	NMI	Tot. frag.		
1090	96	Itàlica	DR. 1A				22	1	1								1	25	
Observacions							fase hist											Restaur.	
UE	Localit.	Codi	Classe	Forma	TPQm	Fase	Inf	Vor.	Fons	Nan.	Coll	Peu	Car.	P. S.	altr.	NMI	Tot. frag.		
1090	99	Africana					2											1	2
Observacions							fase hist											Restaur.	
UE	Localit.	Codi	Classe	Forma	TPQm	Fase	Inf	Vor.	Fons	Nan.	Coll	Peu	Car.	P. S.	altr.	NMI	Tot. frag.		
1090	102	Indeterminada					39		1	1	5						1	46	
Observacions							fase hist											Restaur.	
UE	Localit.	Codi	Classe	Forma	TPQm	Fase	Inf	Vor.	Fons	Nan.	Coll	Peu	Car.	P. S.	altr.	NMI	Tot. frag.		
1090	177	Gris ibèrica		gerfa			1		1	2								1	4
Observacions							fase hist											Restaur.	
UE	Localit.	Codi	Classe	Forma	TPQm	Fase	Inf	Vor.	Fons	Nan.	Coll	Peu	Car.	P. S.	altr.	NMI	Tot. frag.		
1090	178	Cer. grollera a torn ibèrica		olla			55	11	2								11	68	
Observacions							fase hist											Restaur.	
UE	Localit.	Codi	Classe	Forma	TPQm	Fase	Inf	Vor.	Fons	Nan.	Coll	Peu	Car.	P. S.	altr.	NMI	Tot. frag.		
1090	178	Cer. grollera a torn ibèrica		tapadora			4										4	4	
Observacions							fase hist											Restaur.	
UE	Localit.	Codi	Classe	Forma	TPQm	Fase	Inf	Vor.	Fons	Nan.	Coll	Peu	Car.	P. S.	altr.	NMI	Tot. frag.		
1090	800	Macrofauna					34										1	34	
Observacions							fase hist											Restaur.	
UE	Localit.	Codi	Classe	Forma	TPQm	Fase	Inf	Vor.	Fons	Nan.	Coll	Peu	Car.	P. S.	altr.	NMI	Tot. frag.		
1091	4	Cer. oxidada a torn		indetr			1											1	1
Observacions							fase hist											Restaur.	

Localit.	Codi	Classe	Forma	TPQm	1150	TAQm	1200	Fase	Inf	Vor.	Fons	Nan.	Coll	Peu	Car.	P. S.	altr.	NMI	Tot. frag.		
1091		18	Campaniana A Tardana	Lamb. 5					1	1	1								1	3	
Observacions				TPQm	1150	TAQm	1200	Fase	fase hist.											Restaur.	
UE	Localit.	Codi	Classe	Forma				Nº inv.	Inf	Vor.	Fons	Nan.	Coll	Peu	Car.	P. S.	altr.	NMI	Tot. frag.		
1091		27	Cer. grisa de imitació vernís negre	bol															1	1	
Observacions				TPQm	1150	TAQm	1200	Fase	fase hist.											Restaur.	
UE	Localit.	Codi	Classe	Forma				Nº inv.	Inf	Vor.	Fons	Nan.	Coll	Peu	Car.	P. S.	altr.	NMI	Tot. frag.		
1091		27	Cer. grisa de imitació vernís negre	indeter						1									1	1	
Observacions				TPQm	1150	TAQm	1200	Fase	fase hist.											Restaur.	
UE	Localit.	Codi	Classe	Forma				Nº inv.	Inf	Vor.	Fons	Nan.	Coll	Peu	Car.	P. S.	altr.	NMI	Tot. frag.		
1091		27	Cer. grisa de imitació vernís negre	patèra						1									1	1	
Observacions				TPQm	1150	TAQm	1200	Fase	fase hist.											Restaur.	
UE	Localit.	Codi	Classe	Forma				Nº inv.	Inf	Vor.	Fons	Nan.	Coll	Peu	Car.	P. S.	altr.	NMI	Tot. frag.		
1091		27	Cer. grisa de imitació vernís negre	tancada						1									1	1	
Observacions				TPQm	1150	TAQm	1200	Fase	fase hist.											Restaur.	
UE	Localit.	Codi	Classe	Forma				Nº inv.	Inf	Vor.	Fons	Nan.	Coll	Peu	Car.	P. S.	altr.	NMI	Tot. frag.		
1091		36	T.S. hispànica	oberta						2									2	2	
Observacions				TPQm	1150	TAQm	1200	Fase	fase hist.											Restaur.	
UE	Localit.	Codi	Classe	Forma				Nº inv.	Inf	Vor.	Fons	Nan.	Coll	Peu	Car.	P. S.	altr.	NMI	Tot. frag.		
1091		64	Cer. comuna itàlica	cassola-pàtera							1								1	1	
Observacions				TPQm	1150	TAQm	1200	Fase	fase hist.											Restaur.	
UE	Localit.	Codi	Classe	Forma				Nº inv.	Inf	Vor.	Fons	Nan.	Coll	Peu	Car.	P. S.	altr.	NMI	Tot. frag.		
1091		71	Cer. comuna romana d'engalba roja	bol						1	2								2	3	
Observacions				TPQm	1150	TAQm	1200	Fase	fase hist.											Restaur.	
UE	Localit.	Codi	Classe	Forma				Nº inv.	Inf	Vor.	Fons	Nan.	Coll	Peu	Car.	P. S.	altr.	NMI	Tot. frag.		
1091		71	Cer. comuna romana d'engalba roja	bol						1									1	1	
Observacions				TPQm	1150	TAQm	1200	Fase	fase hist.											Restaur.	
UE	Localit.	Codi	Classe	Forma				Nº inv.	Inf	Vor.	Fons	Nan.	Coll	Peu	Car.	P. S.	altr.	NMI	Tot. frag.		
1091		71	Cer. comuna romana d'engalba roja	gerra						6									2	8	
Observacions				TPQm	1150	TAQm	1200	Fase	fase hist.											Restaur.	
UE	Localit.	Codi	Classe	Forma				Nº inv.	Inf	Vor.	Fons	Nan.	Coll	Peu	Car.	P. S.	altr.	NMI	Tot. frag.		
1091		72	Cer. comuna romana d'engalba negra	gerra						1									1	1	
Observacions				TPQm	1150	TAQm	1200	Fase	fase hist.											Restaur.	

CE	Locam.	Codi	Classe	Forma	Nº inv.	Inf	Vor.	Fons	Nan.	Coll	Peu	Car.	P. S.	altr.	NMI	Tot. frag.
1091		85	Cer. ibèrica oxidada no decorada.	copa							1				1	1
Observacions				TPQm 1150	TAQm 1200	Fase	fase hist									Restaur.
UE	Localit.	Codi	Classe	Forma	Nº inv.	Inf	Vor.	Fons	Nan.	Coll	Peu	Car.	P. S.	altr.	NMI	Tot. frag.
1091		85	Cer. ibèrica oxidada no decorada.	gran contenedor			1									1
Observacions				TPQm 1150	TAQm 1200	Fase	fase hist									Restaur.
UE	Localit.	Codi	Classe	Forma	Nº inv.	Inf	Vor.	Fons	Nan.	Coll	Peu	Car.	P. S.	altr.	NMI	Tot. frag.
1091		85	Cer. ibèrica oxidada no decorada.	tancada		1	1	2							2	4
Observacions				TPQm 1150	TAQm 1200	Fase	fase hist									Restaur.
UE	Localit.	Codi	Classe	Forma	Nº inv.	Inf	Vor.	Fons	Nan.	Coll	Peu	Car.	P. S.	altr.	NMI	Tot. frag.
1091		87	Cer. ibèrica engalba blanca	gerra					1							1
Observacions				TPQm 1150	TAQm 1200	Fase	fase hist									Restaur.
UE	Localit.	Codi	Classe	Forma	Nº inv.	Inf	Vor.	Fons	Nan.	Coll	Peu	Car.	P. S.	altr.	NMI	Tot. frag.
1091		96	Itàlica						1			1			1	3
Observacions				TPQm	TAQm	Fase	fase hist									Restaur.
UE	Localit.	Codi	Classe	Forma	Nº inv.	Inf	Vor.	Fons	Nan.	Coll	Peu	Car.	P. S.	altr.	NMI	Tot. frag.
1091		102	Indeterminada							1	1					2
Observacions				TPQm	TAQm	Fase	fase hist									Restaur.
UE	Localit.	Codi	Classe	Forma	Nº inv.	Inf	Vor.	Fons	Nan.	Coll	Peu	Car.	P. S.	altr.	NMI	Tot. frag.
1091		104	Oxidada andalusina	tapadora												1
Observacions				TPQm 1150	TAQm 1200	Fase	fase hist									Restaur.
UE	Localit.	Codi	Classe	Forma	Nº inv.	Inf	Vor.	Fons	Nan.	Coll	Peu	Car.	P. S.	altr.	NMI	Tot. frag.
1091		106	Oxidada vidrada andalusina	tancada				3								3
Observacions				TPQm 1150	TAQm 1200	Fase	fase hist									Restaur.
UE	Localit.	Codi	Classe	Forma	Nº inv.	Inf	Vor.	Fons	Nan.	Coll	Peu	Car.	P. S.	altr.	NMI	Tot. frag.
1091		109	Vidrada verd i manganès sota coberta	safo									2			3
Observacions				TPQm 1150	TAQm 1200	Fase	fase hist									Restaur.
UE	Localit.	Codi	Classe	Forma	Nº inv.	Inf	Vor.	Fons	Nan.	Coll	Peu	Car.	P. S.	altr.	NMI	Tot. frag.
1091		111	Corda seca parcial	gerreta					1							1
Observacions				TPQm 1150	TAQm 1200	Fase	fase hist									Restaur.
UE	Localit.	Codi	Classe	Forma	Nº inv.	Inf	Vor.	Fons	Nan.	Coll	Peu	Car.	P. S.	altr.	NMI	Tot. frag.
1091		112	Vidrada manganès sota coberta	safo					4	3						3
Observacions				TPQm 1150	TAQm 1200	Fase	fase hist									Restaur.

UE	Localit.	Codi	Classe	Forma	TPQm	1150	TAQm	1200	Fase	Inf	Vor.	Fons	Nan.	Coll	Peu	Car.	P. S.	altr.	NMI	Tot. frag.	
1091		117	Vidrada verd i manganès	gerra																1	1
Observacions																					Restaur.
UE	Localit.	Codi	Classe	Forma	TPQm	1150	TAQm	1200	Fase <td>Inf</td> <td>Vor.</td> <td>Fons</td> <td>Nan.</td> <td>Coll</td> <td>Peu</td> <td>Car.</td> <td>P. S.</td> <td>altr.</td> <td>NMI</td> <td>Tot. frag.</td>	Inf	Vor.	Fons	Nan.	Coll	Peu	Car.	P. S.	altr.	NMI	Tot. frag.	
1091		118	Vidrada blanc i verd	safo																	3
Observacions																					Restaur.
UE	Localit.	Codi	Classe	Forma	TPQm	1150	TAQm	1200	Fase <td>Inf</td> <td>Vor.</td> <td>Fons</td> <td>Nan.</td> <td>Coll</td> <td>Peu</td> <td>Car.</td> <td>P. S.</td> <td>altr.</td> <td>NMI</td> <td>Tot. frag.</td>	Inf	Vor.	Fons	Nan.	Coll	Peu	Car.	P. S.	altr.	NMI	Tot. frag.	
1091		127	Oxidada medieval cristinana	gerra						132	2	6	14	1	1						7
Observacions																					Restaur.
UE	Localit.	Codi	Classe	Forma	TPQm	1150	TAQm	1200	Fase <td>Inf</td> <td>Vor.</td> <td>Fons</td> <td>Nan.</td> <td>Coll</td> <td>Peu</td> <td>Car.</td> <td>P. S.</td> <td>altr.</td> <td>NMI</td> <td>Tot. frag.</td>	Inf	Vor.	Fons	Nan.	Coll	Peu	Car.	P. S.	altr.	NMI	Tot. frag.	
1091		127	Oxidada medieval cristinana	tancada																	1
Observacions																					Restaur.
UE	Localit.	Codi	Classe	Forma	TPQm	1150	TAQm	1200	Fase <td>Inf</td> <td>Vor.</td> <td>Fons</td> <td>Nan.</td> <td>Coll</td> <td>Peu</td> <td>Car.</td> <td>P. S.</td> <td>altr.</td> <td>NMI</td> <td>Tot. frag.</td>	Inf	Vor.	Fons	Nan.	Coll	Peu	Car.	P. S.	altr.	NMI	Tot. frag.	
1091		127	Oxidada medieval cristinana	tenalla																	1
Observacions																					Restaur.
UE	Localit.	Codi	Classe	Forma	TPQm	1150	TAQm	1200	Fase <td>Inf</td> <td>Vor.</td> <td>Fons</td> <td>Nan.</td> <td>Coll</td> <td>Peu</td> <td>Car.</td> <td>P. S.</td> <td>altr.</td> <td>NMI</td> <td>Tot. frag.</td>	Inf	Vor.	Fons	Nan.	Coll	Peu	Car.	P. S.	altr.	NMI	Tot. frag.	
1091		128	Grisa medieval cristiana	tancada						24	9		2								7
Observacions																					Restaur.
UE	Localit.	Codi	Classe	Forma	TPQm	1150	TAQm	1200	Fase <td>Inf</td> <td>Vor.</td> <td>Fons</td> <td>Nan.</td> <td>Coll</td> <td>Peu</td> <td>Car.</td> <td>P. S.</td> <td>altr.</td> <td>NMI</td> <td>Tot. frag.</td>	Inf	Vor.	Fons	Nan.	Coll	Peu	Car.	P. S.	altr.	NMI	Tot. frag.	
1091		129	Oxidada vidrada medieval cristiana	gerra																	3
Observacions																					Restaur.
UE	Localit.	Codi	Classe	Forma	TPQm	1150	TAQm	1200	Fase <td>Inf</td> <td>Vor.</td> <td>Fons</td> <td>Nan.</td> <td>Coll</td> <td>Peu</td> <td>Car.</td> <td>P. S.</td> <td>altr.</td> <td>NMI</td> <td>Tot. frag.</td>	Inf	Vor.	Fons	Nan.	Coll	Peu	Car.	P. S.	altr.	NMI	Tot. frag.	
1091		129	Oxidada vidrada medieval cristiana	gerreta																	2
Observacions																					Restaur.
UE	Localit.	Codi	Classe	Forma	TPQm	1150	TAQm	1200	Fase <td>Inf</td> <td>Vor.</td> <td>Fons</td> <td>Nan.</td> <td>Coll</td> <td>Peu</td> <td>Car.</td> <td>P. S.</td> <td>altr.</td> <td>NMI</td> <td>Tot. frag.</td>	Inf	Vor.	Fons	Nan.	Coll	Peu	Car.	P. S.	altr.	NMI	Tot. frag.	
1091		129	Oxidada vidrada medieval cristiana	gibrell																	2
Observacions																					Restaur.
UE	Localit.	Codi	Classe	Forma	TPQm	1150	TAQm	1200	Fase <td>Inf</td> <td>Vor.</td> <td>Fons</td> <td>Nan.</td> <td>Coll</td> <td>Peu</td> <td>Car.</td> <td>P. S.</td> <td>altr.</td> <td>NMI</td> <td>Tot. frag.</td>	Inf	Vor.	Fons	Nan.	Coll	Peu	Car.	P. S.	altr.	NMI	Tot. frag.	
1091		129	Oxidada vidrada medieval cristiana	safo																	1
Observacions																					Restaur.
UE	Localit.	Codi	Classe	Forma	TPQm	1150	TAQm	1200	Fase <td>Inf</td> <td>Vor.</td> <td>Fons</td> <td>Nan.</td> <td>Coll</td> <td>Peu</td> <td>Car.</td> <td>P. S.</td> <td>altr.</td> <td>NMI</td> <td>Tot. frag.</td>	Inf	Vor.	Fons	Nan.	Coll	Peu	Car.	P. S.	altr.	NMI	Tot. frag.	
1091		129	Oxidada vidrada medieval cristiana	servidora																	2
Observacions																					Restaur.

UE	Localit.	Codi	Classe	Forma	TPQm	TAQm	Fase	Inf	Vor.	Fons	Nan.	Coll	Peu	Car.	P. S.	altr.	NMI	Tot. frag.	
1091		130	Oxidada vidrada medieval cristiana de cassola		1150	1200		1										1	1
Observacions			estudiable					fase hist											Restaur.
UE	Localit.	Codi	Classe	Forma	TPQm	TAQm	Fase <td>Inf</td> <td>Vor.</td> <td>Fons</td> <td>Nan.</td> <td>Coll</td> <td>Peu</td> <td>Car.</td> <td>P. S.</td> <td>altr.</td> <td>NMI</td> <td>Tot. frag.</td>	Inf	Vor.	Fons	Nan.	Coll	Peu	Car.	P. S.	altr.	NMI	Tot. frag.	
1091		130	Oxidada vidrada medieval cristiana de joberta		1150	1200		5										1	5
Observacions								fase hist											Restaur.
UE	Localit.	Codi	Classe	Forma	TPQm	TAQm	Fase <td>Inf</td> <td>Vor.</td> <td>Fons</td> <td>Nan.</td> <td>Coll</td> <td>Peu</td> <td>Car.</td> <td>P. S.</td> <td>altr.</td> <td>NMI</td> <td>Tot. frag.</td>	Inf	Vor.	Fons	Nan.	Coll	Peu	Car.	P. S.	altr.	NMI	Tot. frag.	
1091		139	Vidrada blanc i reflex metàl·lic	escudella	1150	1200		1										1	1
Observacions								fase hist											Restaur.
UE	Localit.	Codi	Classe	Forma	TPQm	TAQm	Fase <td>Inf</td> <td>Vor.</td> <td>Fons</td> <td>Nan.</td> <td>Coll</td> <td>Peu</td> <td>Car.</td> <td>P. S.</td> <td>altr.</td> <td>NMI</td> <td>Tot. frag.</td>	Inf	Vor.	Fons	Nan.	Coll	Peu	Car.	P. S.	altr.	NMI	Tot. frag.	
1091		139	Vidrada blanc i reflex metàl·lic	plat	1150	1200								1				1	1
Observacions								fase hist											Restaur.
UE	Localit.	Codi	Classe	Forma	TPQm	TAQm	Fase <td>Inf</td> <td>Vor.</td> <td>Fons</td> <td>Nan.</td> <td>Coll</td> <td>Peu</td> <td>Car.</td> <td>P. S.</td> <td>altr.</td> <td>NMI</td> <td>Tot. frag.</td>	Inf	Vor.	Fons	Nan.	Coll	Peu	Car.	P. S.	altr.	NMI	Tot. frag.	
1091		140	Pintada medieval cristiana	gerra	1150	1200		22						1				1	23
Observacions								fase hist											Restaur.
UE	Localit.	Codi	Classe	Forma	TPQm	TAQm	Fase <td>Inf</td> <td>Vor.</td> <td>Fons</td> <td>Nan.</td> <td>Coll</td> <td>Peu</td> <td>Car.</td> <td>P. S.</td> <td>altr.</td> <td>NMI</td> <td>Tot. frag.</td>	Inf	Vor.	Fons	Nan.	Coll	Peu	Car.	P. S.	altr.	NMI	Tot. frag.	
1091		168	Vidrada amb verd sota coberta	safa	1150	1200												1	1
Observacions								fase hist											Restaur.
UE	Localit.	Codi	Classe	Forma	TPQm	TAQm	Fase <td>Inf</td> <td>Vor.</td> <td>Fons</td> <td>Nan.</td> <td>Coll</td> <td>Peu</td> <td>Car.</td> <td>P. S.</td> <td>altr.</td> <td>NMI</td> <td>Tot. frag.</td>	Inf	Vor.	Fons	Nan.	Coll	Peu	Car.	P. S.	altr.	NMI	Tot. frag.	
1091		177	Gris ibèrica	oberta	1150	1200		2										1	2
Observacions								fase hist											Restaur.
UE	Localit.	Codi	Classe	Forma	TPQm	TAQm	Fase <td>Inf</td> <td>Vor.</td> <td>Fons</td> <td>Nan.</td> <td>Coll</td> <td>Peu</td> <td>Car.</td> <td>P. S.</td> <td>altr.</td> <td>NMI</td> <td>Tot. frag.</td>	Inf	Vor.	Fons	Nan.	Coll	Peu	Car.	P. S.	altr.	NMI	Tot. frag.	
1091		206	Trespeus		1150	1200		1										1	1
Observacions								fase hist											Restaur.
UE	Localit.	Codi	Classe	Forma	TPQm	TAQm	Fase <td>Inf</td> <td>Vor.</td> <td>Fons</td> <td>Nan.</td> <td>Coll</td> <td>Peu</td> <td>Car.</td> <td>P. S.</td> <td>altr.</td> <td>NMI</td> <td>Tot. frag.</td>	Inf	Vor.	Fons	Nan.	Coll	Peu	Car.	P. S.	altr.	NMI	Tot. frag.	
1091		207	Barra cònica		1150	1200		1										1	1
Observacions								fase hist											Restaur.
UE	Localit.	Codi	Classe	Forma	TPQm	TAQm	Fase <td>Inf</td> <td>Vor.</td> <td>Fons</td> <td>Nan.</td> <td>Coll</td> <td>Peu</td> <td>Car.</td> <td>P. S.</td> <td>altr.</td> <td>NMI</td> <td>Tot. frag.</td>	Inf	Vor.	Fons	Nan.	Coll	Peu	Car.	P. S.	altr.	NMI	Tot. frag.	
1091		510	Tegula		1150	1200		1										1	1
Observacions								fase hist											Restaur.
UE	Localit.	Codi	Classe	Forma	TPQm	TAQm	Fase <td>Inf</td> <td>Vor.</td> <td>Fons</td> <td>Nan.</td> <td>Coll</td> <td>Peu</td> <td>Car.</td> <td>P. S.</td> <td>altr.</td> <td>NMI</td> <td>Tot. frag.</td>	Inf	Vor.	Fons	Nan.	Coll	Peu	Car.	P. S.	altr.	NMI	Tot. frag.	
1091		512	Teula àrab		1150	1200		16										1	16
Observacions								fase hist											Restaur.

UE	Localit.	Codi	Classe	Forma	Nº inv.	Inf	Vor.	Fons	Nan.	Coll	Peu	Car.	P. S.	altr.	NMI	Tot. frag.	
1091		700	Vidre	vidre pla		1										1	1
Observacions				TPQm 1150	TAQm 1200	Fase	fase hist										Restaur.
UE	Localit.	Codi	Classe	Forma	Nº inv. <td>Inf</td> <td>Vor.</td> <td>Fons</td> <td>Nan.</td> <td>Coll</td> <td>Peu</td> <td>Car.</td> <td>P. S.</td> <td>altr.</td> <td>NMI</td> <td>Tot. frag.</td>	Inf	Vor.	Fons	Nan.	Coll	Peu	Car.	P. S.	altr.	NMI	Tot. frag.	
1092		128	Grisa medieval cristiana	olla de l'ala		1										1	1
Observacions				TPQm 1650	TAQm 1850	Fase	fase hist										Restaur.
UE	Localit.	Codi	Classe	Forma	Nº inv. <td>Inf</td> <td>Vor.</td> <td>Fons</td> <td>Nan.</td> <td>Coll</td> <td>Peu</td> <td>Car.</td> <td>P. S.</td> <td>altr.</td> <td>NMI</td> <td>Tot. frag.</td>	Inf	Vor.	Fons	Nan.	Coll	Peu	Car.	P. S.	altr.	NMI	Tot. frag.	
1092		139	Vidrada blanc i reflex metàl.lic	plat		1										1	1
Observacions				TPQm 1650	TAQm 1850	Fase	fase hist										Restaur.
UE	Localit.	Codi	Classe	Forma	Nº inv. <td>Inf</td> <td>Vor.</td> <td>Fons</td> <td>Nan.</td> <td>Coll</td> <td>Peu</td> <td>Car.</td> <td>P. S.</td> <td>altr.</td> <td>NMI</td> <td>Tot. frag.</td>	Inf	Vor.	Fons	Nan.	Coll	Peu	Car.	P. S.	altr.	NMI	Tot. frag.	
1092		142	Oxidada moderna	tancada		10		2								2	12
Observacions				TPQm 1650	TAQm 1850	Fase	fase hist										Restaur.
UE	Localit.	Codi	Classe	Forma	Nº inv. <td>Inf</td> <td>Vor.</td> <td>Fons</td> <td>Nan.</td> <td>Coll</td> <td>Peu</td> <td>Car.</td> <td>P. S.</td> <td>altr.</td> <td>NMI</td> <td>Tot. frag.</td>	Inf	Vor.	Fons	Nan.	Coll	Peu	Car.	P. S.	altr.	NMI	Tot. frag.	
1092		143	Reduïda moderna	cassola		4										1	4
Observacions				TPQm 1650	TAQm 1850	Fase	fase hist										Restaur.
UE	Localit.	Codi	Classe	Forma	Nº inv. <td>Inf</td> <td>Vor.</td> <td>Fons</td> <td>Nan.</td> <td>Coll</td> <td>Peu</td> <td>Car.</td> <td>P. S.</td> <td>altr.</td> <td>NMI</td> <td>Tot. frag.</td>	Inf	Vor.	Fons	Nan.	Coll	Peu	Car.	P. S.	altr.	NMI	Tot. frag.	
1092		143	Reduïda moderna	gerra		4										1	4
Observacions				TPQm 1650	TAQm 1850	Fase	fase hist										Restaur.
UE	Localit.	Codi	Classe	Forma	Nº inv. <td>Inf</td> <td>Vor.</td> <td>Fons</td> <td>Nan.</td> <td>Coll</td> <td>Peu</td> <td>Car.</td> <td>P. S.</td> <td>altr.</td> <td>NMI</td> <td>Tot. frag.</td>	Inf	Vor.	Fons	Nan.	Coll	Peu	Car.	P. S.	altr.	NMI	Tot. frag.	
1092		143	Reduïda moderna	tenalla		1										1	1
Observacions				TPQm 1650	TAQm 1850	Fase	fase hist										Restaur.
UE	Localit.	Codi	Classe	Forma	Nº inv. <td>Inf</td> <td>Vor.</td> <td>Fons</td> <td>Nan.</td> <td>Coll</td> <td>Peu</td> <td>Car.</td> <td>P. S.</td> <td>altr.</td> <td>NMI</td> <td>Tot. frag.</td>	Inf	Vor.	Fons	Nan.	Coll	Peu	Car.	P. S.	altr.	NMI	Tot. frag.	
1092		144	Oxidada vidrada moderna	servidira		2	1									1	3
Observacions				TPQm 1650	TAQm 1850	Fase	fase hist										Restaur.
UE	Localit.	Codi	Classe	Forma	Nº inv. <td>Inf</td> <td>Vor.</td> <td>Fons</td> <td>Nan.</td> <td>Coll</td> <td>Peu</td> <td>Car.</td> <td>P. S.</td> <td>altr.</td> <td>NMI</td> <td>Tot. frag.</td>	Inf	Vor.	Fons	Nan.	Coll	Peu	Car.	P. S.	altr.	NMI	Tot. frag.	
1092		144	Oxidada vidrada moderna	tancada		12		2	2							2	16
Observacions				TPQm 1650	TAQm 1850	Fase	fase hist										Restaur.
UE	Localit.	Codi	Classe	Forma	Nº inv. <td>Inf</td> <td>Vor.</td> <td>Fons</td> <td>Nan.</td> <td>Coll</td> <td>Peu</td> <td>Car.</td> <td>P. S.</td> <td>altr.</td> <td>NMI</td> <td>Tot. frag.</td>	Inf	Vor.	Fons	Nan.	Coll	Peu	Car.	P. S.	altr.	NMI	Tot. frag.	
1092		145	Oxidada vidrada moderna de cuina	olla		5	3									3	8
Observacions				TPQm 1650	TAQm 1850	Fase	fase hist										Restaur.
UE	Localit.	Codi	Classe	Forma	Nº inv. <td>Inf</td> <td>Vor.</td> <td>Fons</td> <td>Nan.</td> <td>Coll</td> <td>Peu</td> <td>Car.</td> <td>P. S.</td> <td>altr.</td> <td>NMI</td> <td>Tot. frag.</td>	Inf	Vor.	Fons	Nan.	Coll	Peu	Car.	P. S.	altr.	NMI	Tot. frag.	
1092		145	Oxidada vidrada moderna de cuina	tapadora		1										1	1
Observacions				TPQm 1650	TAQm 1850	Fase	fase hist										Restaur.

Localit.	Codi	Classe	Forma	TPQm	1650	TAQm	1850	Fase	Inf	Vor.	Fons	Nan.	Coll	Peu	Car.	P. S.	altr.	NMI	Tot. frag.	
1092	146	Vidrada blanca moderna	escudella						1										1	1
Observacions				TPQm	1650	TAQm	1850	Fase	fase hist										Restaur.	
UE	Localit.	Codi	Classe	Forma				Nº inv.	Inf	Vor.	Fons	Nan.	Coll	Peu	Car.	P. S.	altr.	NMI	Tot. frag.	
1092	149	Vidrada blanc i blau moderna	escudella																1	1
Observacions				TPQm	1650	TAQm	1850	Fase	fase hist										Restaur.	
UE	Localit.	Codi	Classe	Forma				Nº inv.	Inf	Vor.	Fons	Nan.	Coll	Peu	Car.	P. S.	altr.	NMI	Tot. frag.	
1092	149	Vidrada blanc i blau moderna	escudella						2	2	3								3	7
Observacions				TPQm	1650	TAQm	1850	Fase	fase hist										Restaur.	
UE	Localit.	Codi	Classe	Forma				Nº inv.	Inf	Vor.	Fons	Nan.	Coll	Peu	Car.	P. S.	altr.	NMI	Tot. frag.	
1092	156	Pintada moderna	gerra						4										1	4
Observacions				TPQm	1650	TAQm	1850	Fase	fase hist										Restaur.	
UE	Localit.	Codi	Classe	Forma				Nº inv.	Inf	Vor.	Fons	Nan.	Coll	Peu	Car.	P. S.	altr.	NMI	Tot. frag.	
1092	177	Gris ibèrica	gerra						1										1	2
Observacions				TPQm	1650	TAQm	1850	Fase	fase hist										Restaur.	
UE	Localit.	Codi	Classe	Forma				Nº inv.	Inf	Vor.	Fons	Nan.	Coll	Peu	Car.	P. S.	altr.	NMI	Tot. frag.	
1092	504	Guixeria	arqueria																	1
Observacions				TPQm		TAQm		Fase	fase hist										Restaur.	
UE	Localit.	Codi	Classe	Forma				Nº inv.	Inf	Vor.	Fons	Nan.	Coll	Peu	Car.	P. S.	altr.	NMI	Tot. frag.	
1092	504	Guixeria	arqueria																3	1
Observacions				TPQm		TAQm		Fase	fase hist										Restaur.	
UE	Localit.	Codi	Classe	Forma				Nº inv.	Inf	Vor.	Fons	Nan.	Coll	Peu	Car.	P. S.	altr.	NMI	Tot. frag.	
1092	512	Teula àrab							8n											1
Observacions				TPQm	1650	TAQm	1850	Fase	fase hist										Restaur.	
UE	Localit.	Codi	Classe	Forma				Nº inv.	Inf	Vor.	Fons	Nan.	Coll	Peu	Car.	P. S.	altr.	NMI	Tot. frag.	
1092	800	Macrofauna							2											1
Observacions				TPQm	1650	TAQm	1850	Fase	fase hist										Restaur.	
UE	Localit.	Codi	Classe	Forma				Nº inv.	Inf	Vor.	Fons	Nan.	Coll	Peu	Car.	P. S.	altr.	NMI	Tot. frag.	
1095	18	Campaniana A Tardana	lamb.25 o 27						1	1	2									2
Observacions				TPQm		TAQm		Fase	fase hist										Restaur.	
UE	Localit.	Codi	Classe	Forma				Nº inv.	Inf	Vor.	Fons	Nan.	Coll	Peu	Car.	P. S.	altr.	NMI	Tot. frag.	
1095	18	Campaniana A Tardana	lamb.5						9	3										2
Observacions				TPQm		TAQm		Fase	fase hist										Restaur.	

Localit.	Codi	Classe	Forma	TPQm	TAQm	Fase	Inf	Vor.	Fons	Nan.	Coll	Peu	Car.	P. S.	altr.	NMI	Tot. frag.		
1095	21	Campaniana B- oide	lamb.1				1										1		
Observacions							face hist										Restaur.		
UE	Localit.	Codi	Classe	Forma	TPQm	TAQm	Fase	Inf	Vor.	Fons	Nan.	Coll	Peu	Car.	P. S.	altr.	NMI	Tot. frag.	
1095	56	Parets fines tardo-republicanes	tancada					2									1	2	
Observacions								face hist									Restaur.		
UE	Localit.	Codi	Classe	Forma	TPQm	TAQm	Fase	Inf	Vor.	Fons	Nan.	Coll	Peu	Car.	P. S.	altr.	NMI	Tot. frag.	
1095	56	Parets fines tardo-republicanes	tancada							1							1	1	
Observacions								face hist									Restaur.		
UE	Localit.	Codi	Classe	Forma	TPQm	TAQm	Fase	Inf	Vor.	Fons	Nan.	Coll	Peu	Car.	P. S.	altr.	NMI	Tot. frag.	
1095	56	Parets fines tardo-republicanes	tancada														1	1	
Observacions								face hist									Restaur.		
UE	Localit.	Codi	Classe	Forma	TPQm	TAQm	Fase	Inf	Vor.	Fons	Nan.	Coll	Peu	Car.	P. S.	altr.	NMI	Tot. frag.	
1095	56	Parets fines tardo-republicanes	tancada							1							1	1	
Observacions								face hist									Restaur.		
UE	Localit.	Codi	Classe	Forma	TPQm	TAQm	Fase	Inf	Vor.	Fons	Nan.	Coll	Peu	Car.	P. S.	altr.	NMI	Tot. frag.	
1095	64	Cer. comuna itàlica	COM IT 1b							2							2	2	
Observacions								face hist									Restaur.		
UE	Localit.	Codi	Classe	Forma	TPQm	TAQm	Fase	Inf	Vor.	Fons	Nan.	Coll	Peu	Car.	P. S.	altr.	NMI	Tot. frag.	
1095	64	Cer. comuna itàlica	COM IT 6c					4		1							1	5	
Observacions								face hist									Restaur.		
UE	Localit.	Codi	Classe	Forma	TPQm	TAQm	Fase	Inf	Vor.	Fons	Nan.	Coll	Peu	Car.	P. S.	altr.	NMI	Tot. frag.	
1095	64	Cer. comuna itàlica	COM IT 7					2		3							3	5	
Observacions								face hist									Restaur.		
UE	Localit.	Codi	Classe	Forma	TPQm	TAQm	Fase	Inf	Vor.	Fons	Nan.	Coll	Peu	Car.	P. S.	altr.	NMI	Tot. frag.	
1095	64	Cer. comuna itàlica	pàtera-cassola							1							1	1	
Observacions								face hist									Restaur.		
UE	Localit.	Codi	Classe	Forma	TPQm	TAQm	Fase	Inf	Vor.	Fons	Nan.	Coll	Peu	Car.	P. S.	altr.	NMI	Tot. frag.	
1095	65	Engalba interna roja pompeiana	R-POMP-1 plat							1							1	1	
Observacions								face hist									Restaur.		
UE	Localit.	Codi	Classe	Forma	TPQm	TAQm	Fase	Inf	Vor.	Fons	Nan.	Coll	Peu	Car.	P. S.	altr.	NMI	Tot. frag.	
1095	71	Cer. comuna romana d'engalba roja	gerra					18		1							2	1	21
Observacions								face hist									Restaur.		

Localit.	Codi	Classe	Forma	TPQm	TAQm	Fase	Inf	Vor.	Fons	Nan.	Coll	Peu	Car.	P. S.	altr.	NMI	Tot. frag.	
1095	71	Cer. comuna romana d'engalba roja	oberta				1										1	
Observacions				TPQm -100	TAQm -50	Fase	fase hist										Restaur.	
UE	Localit.	Codi	Classe	Forma			Nº inv.	Inf	Vor.	Fons <td>Nan.</td> <td>Coll</td> <td>Peu</td> <td>Car.</td> <td>P. S.</td> <td>altr.</td> <td>NMI</td> <td>Tot. frag.</td>	Nan.	Coll	Peu	Car.	P. S.	altr.	NMI	Tot. frag.
1095	72	Cer. comuna romana d'engalba negra	oberta				1											1
Observacions				TPQm -100	TAQm -50	Fase	fase hist											Restaur.
UE	Localit.	Codi	Classe	Forma			Nº inv.	Inf	Vor.	Fons <td>Nan.</td> <td>Coll</td> <td>Peu</td> <td>Car.</td> <td>P. S.</td> <td>altr.</td> <td>NMI</td> <td>Tot. frag.</td>	Nan.	Coll	Peu	Car.	P. S.	altr.	NMI	Tot. frag.
1095	72	Cer. comuna romana d'engalba negra	tancada				4				1							1
Observacions				TPQm -100	TAQm -50	Fase	fase hist											Restaur.
UE	Localit.	Codi	Classe	Forma			Nº inv.	Inf	Vor.	Fons <td>Nan.</td> <td>Coll</td> <td>Peu</td> <td>Car.</td> <td>P. S.</td> <td>altr.</td> <td>NMI</td> <td>Tot. frag.</td>	Nan.	Coll	Peu	Car.	P. S.	altr.	NMI	Tot. frag.
1095	82	Grisa emporitana	igerra				22	2			2							2
Observacions				TPQm -100	TAQm -50	Fase	fase hist											Restaur.
UE	Localit.	Codi	Classe	Forma			Nº inv.	Inf	Vor.	Fons <td>Nan.</td> <td>Coll</td> <td>Peu</td> <td>Car.</td> <td>P. S.</td> <td>altr.</td> <td>NMI</td> <td>Tot. frag.</td>	Nan.	Coll	Peu	Car.	P. S.	altr.	NMI	Tot. frag.
1095	85	Cer. ibèrica oxidada no decorada.																
Observacions				TPQm -100	TAQm -50	Fase	fase hist											Restaur.
UE	Localit.	Codi	Classe	Forma			Nº inv.	Inf	Vor.	Fons <td>Nan.</td> <td>Coll</td> <td>Peu</td> <td>Car.</td> <td>P. S.</td> <td>altr.</td> <td>NMI</td> <td>Tot. frag.</td>	Nan.	Coll	Peu	Car.	P. S.	altr.	NMI	Tot. frag.
1095	85	Cer. ibèrica oxidada no decorada.	bol					2										1
Observacions				TPQm -100	TAQm -50	Fase	fase hist											Restaur.
UE	Localit.	Codi	Classe	Forma			Nº inv.	Inf	Vor.	Fons <td>Nan.</td> <td>Coll</td> <td>Peu</td> <td>Car.</td> <td>P. S.</td> <td>altr.</td> <td>NMI</td> <td>Tot. frag.</td>	Nan.	Coll	Peu	Car.	P. S.	altr.	NMI	Tot. frag.
1095	85	Cer. ibèrica oxidada no decorada.	gran contenedor				14											14
Observacions				TPQm -100	TAQm -50	Fase	fase hist											Restaur.
UE	Localit.	Codi	Classe	Forma			Nº inv.	Inf	Vor.	Fons <td>Nan.</td> <td>Coll</td> <td>Peu</td> <td>Car.</td> <td>P. S.</td> <td>altr.</td> <td>NMI</td> <td>Tot. frag.</td>	Nan.	Coll	Peu	Car.	P. S.	altr.	NMI	Tot. frag.
1095	85	Cer. ibèrica oxidada no decorada.	pàtera					1										1
Observacions				TPQm -100	TAQm -50	Fase	fase hist											Restaur.
UE	Localit.	Codi	Classe	Forma			Nº inv.	Inf	Vor.	Fons <td>Nan.</td> <td>Coll</td> <td>Peu</td> <td>Car.</td> <td>P. S.</td> <td>altr.</td> <td>NMI</td> <td>Tot. frag.</td>	Nan.	Coll	Peu	Car.	P. S.	altr.	NMI	Tot. frag.
1095	85	Cer. ibèrica oxidada no decorada.	tancada				50				6	1						5
Observacions				TPQm -100	TAQm -50	Fase	fase hist											Restaur.
UE	Localit.	Codi	Classe	Forma			Nº inv.	Inf	Vor.	Fons <td>Nan.</td> <td>Coll</td> <td>Peu</td> <td>Car.</td> <td>P. S.</td> <td>altr.</td> <td>NMI</td> <td>Tot. frag.</td>	Nan.	Coll	Peu	Car.	P. S.	altr.	NMI	Tot. frag.
1095	86	Cer. ibèrica pintada					6											6
Observacions				TPQm	TAQm	Fase	fase hist											Restaur.
UE	Localit.	Codi	Classe	Forma			Nº inv.	Inf	Vor.	Fons <td>Nan.</td> <td>Coll</td> <td>Peu</td> <td>Car.</td> <td>P. S.</td> <td>altr.</td> <td>NMI</td> <td>Tot. frag.</td>	Nan.	Coll	Peu	Car.	P. S.	altr.	NMI	Tot. frag.
1095	86	Cer. ibèrica pintada																1
Observacions				TPQm	TAQm	Fase	fase hist											Restaur.

Localit.	Codi	Classe	Forma	TPQm	Fase	Inf	Vor.	Fons	Nan.	Coll	Peu	Car.	P. S.	altr.	NMI	Tot. frag.
1095	86	Cer. ibèrica pintada	amforoide			1									1	1
Observacions				TPQm	Fase	fase hist									Restaur.	
UE	Localit.	Codi	Classe	Forma	Nº inv.	Inf	Vor.	Fons	Nan.	Coll	Peu	Car.	P. S.	altr.	NMI	Tot. frag.
1095	87	Cer. ibèrica engalba blanca	gerra			29	5	4							4	38
Observacions				TPQm -100	Fase	fase hist									Restaur.	
UE	Localit.	Codi	Classe	Forma	Nº inv.	Inf	Vor.	Fons	Nan.	Coll	Peu	Car.	P. S.	altr.	NMI	Tot. frag.
1095	96	Itàlica				27			1						1	29
Observacions		PASTA TIPO 1		TPQm	Fase	fase hist									Restaur.	
UE	Localit.	Codi	Classe	Forma	Nº inv.	Inf	Vor.	Fons	Nan.	Coll	Peu	Car.	P. S.	altr.	NMI	Tot. frag.
1095	96	Itàlica				12			2	1					1	15
Observacions				TPQm	Fase	fase hist									Restaur.	
UE	Localit.	Codi	Classe	Forma	Nº inv.	Inf	Vor.	Fons	Nan.	Coll	Peu	Car.	P. S.	altr.	NMI	Tot. frag.
1095	99	Africana				6									1	6
Observacions				TPQm	Fase	fase hist									Restaur.	
UE	Localit.	Codi	Classe	Forma	Nº inv.	Inf	Vor.	Fons	Nan.	Coll	Peu	Car.	P. S.	altr.	NMI	Tot. frag.
1095	102	Indeterminada				19				1						21
Observacions				TPQm	Fase	fase hist									Restaur.	
UE	Localit.	Codi	Classe	Forma	Nº inv.	Inf	Vor.	Fons	Nan.	Coll	Peu	Car.	P. S.	altr.	NMI	Tot. frag.
1095	178	Cer. grollera a torn ibèrica	olla			23	3								3	26
Observacions				TPQm -100	Fase	fase hist									Restaur.	
UE	Localit.	Codi	Classe	Forma	Nº inv.	Inf	Vor.	Fons	Nan.	Coll	Peu	Car.	P. S.	altr.	NMI	Tot. frag.
1095	178	Cer. grollera a torn ibèrica	tapadora			4									4	4
Observacions				TPQm -100	Fase	fase hist									Restaur.	
UE	Localit.	Codi	Classe	Forma	Nº inv.	Inf	Vor.	Fons	Nan.	Coll	Peu	Car.	P. S.	altr.	NMI	Tot. frag.
1095	800	Macrofauna				28									1	28
Observacions				TPQm -100	Fase	fase hist									Restaur.	
UE	Localit.	Codi	Classe	Forma	Nº inv.	Inf	Vor.	Fons	Nan.	Coll	Peu	Car.	P. S.	altr.	NMI	Tot. frag.
1096	18	Campaniana A Tardana	bol			4	2								2	6
Observacions				TPQm	Fase	fase hist									Restaur.	
UE	Localit.	Codi	Classe	Forma	Nº inv.	Inf	Vor.	Fons	Nan.	Coll	Peu	Car.	P. S.	altr.	NMI	Tot. frag.
1096	18	Campaniana A Tardana	lamb.27a			1									1	1
Observacions		bol de llavi reentrant		TPQm	Fase	fase hist									Restaur.	

Observacions																
UE	Localit.	Codi	Classe	Forma	Nº inv.	Inf	Vor.	Fons	Nan.	Coll	Peu	Car.	P. S.	altr.	NMI	Tot. frag.
1096		18	Campaniana A Tardana	pàtera/bol							1					1
Observacions	peu recte. Problablement pertany a una 27b			TPQm	Fase	fase hist										Restaur.
1096		20	Campaniana B	oberta			1									1
Observacions	dif cil reconèixer forma			TPQm	Fase	fase hist										Restaur.
1096		21	Campaniana B- oide	lamb.1			1									1
Observacions				TPQm	Fase	fase hist										Restaur.
1096		21	Campaniana B- oide	lamb.4						1						1
Observacions				TPQm	Fase	fase hist										Restaur.
1096		21	Campaniana B- oide	lamb.5			1	1								2
Observacions				TPQm	Fase	fase hist										Restaur.
1096		21	Campaniana B- oide	Morell 4753												1
Observacions	dibuixat			TPQm	Fase	fase hist										Restaur.
1096		21	Campaniana B- oide	oberta/possible bol			7									7
Observacions				TPQm	Fase	fase hist										Restaur.
1096		56	Parets fines tardo-republicanes	Mayet II												1
Observacions				TPQm	Fase	fase hist										Restaur.
1096		56	Parets fines tardo-republicanes	tancada			4									4
Observacions				TPQm	Fase	fase hist										Restaur.

UE	Localit.	Codi	Classe	Forma	Nº inv.	Inf	Vor.	Fons	Nan.	Coll	Peu	Car.	P. S.	altr.	NMI	Tot. frag.	
1096		56	Parets fines tardo-republicanes	tancada												1	1
Observacions			vora trilobulada		TPQm		FAse		TAQm		Restaur.						
UE	Localit.	Codi	Classe	Forma	Nº inv. <th>Inf</th> <th>Vor.</th> <th>Fons</th> <th>Nan.</th> <th>Coll</th> <th>Peu</th> <th>Car.</th> <th>P. S.</th> <th>altr.</th> <th>NMI</th> <th>Tot. frag.</th>	Inf	Vor.	Fons	Nan.	Coll	Peu	Car.	P. S.	altr.	NMI	Tot. frag.	
1096		63	Parets fines ind.	indeterminada				9								1	9
Observacions					TPQm		FAse		TAQm		Restaur.						
UE	Localit.	Codi	Classe	Forma	Nº inv. <th>Inf</th> <th>Vor.</th> <th>Fons</th> <th>Nan.</th> <th>Coll</th> <th>Peu</th> <th>Car.</th> <th>P. S.</th> <th>altr.</th> <th>NMI</th> <th>Tot. frag.</th>	Inf	Vor.	Fons	Nan.	Coll	Peu	Car.	P. S.	altr.	NMI	Tot. frag.	
1096		64	Cer. comuna itàlica	COM IT 6c				10	2							2	12
Observacions					TPQm		FAse		TAQm		Restaur.						
UE	Localit.	Codi	Classe	Forma	Nº inv. <th>Inf</th> <th>Vor.</th> <th>Fons</th> <th>Nan.</th> <th>Coll</th> <th>Peu</th> <th>Car.</th> <th>P. S.</th> <th>altr.</th> <th>NMI</th> <th>Tot. frag.</th>	Inf	Vor.	Fons	Nan.	Coll	Peu	Car.	P. S.	altr.	NMI	Tot. frag.	
1096		64	Cer. comuna itàlica	COM IT 6g												1	1
Observacions					TPQm		FAse		TAQm		Restaur.						
UE	Localit.	Codi	Classe	Forma	Nº inv. <th>Inf</th> <th>Vor.</th> <th>Fons</th> <th>Nan.</th> <th>Coll</th> <th>Peu</th> <th>Car.</th> <th>P. S.</th> <th>altr.</th> <th>NMI</th> <th>Tot. frag.</th>	Inf	Vor.	Fons	Nan.	Coll	Peu	Car.	P. S.	altr.	NMI	Tot. frag.	
1096		64	Cer. comuna itàlica	COM IT 7a								1				3	3
Observacions					TPQm		FAse		TAQm		Restaur.						
UE	Localit.	Codi	Classe	Forma	Nº inv. <th>Inf</th> <th>Vor.</th> <th>Fons</th> <th>Nan.</th> <th>Coll</th> <th>Peu</th> <th>Car.</th> <th>P. S.</th> <th>altr.</th> <th>NMI</th> <th>Tot. frag.</th>	Inf	Vor.	Fons	Nan.	Coll	Peu	Car.	P. S.	altr.	NMI	Tot. frag.	
1096		64	Cer. comuna itàlica	COM IT 7b												2	2
Observacions					TPQm		FAse		TAQm		Restaur.						
UE	Localit.	Codi	Classe	Forma	Nº inv. <th>Inf</th> <th>Vor.</th> <th>Fons</th> <th>Nan.</th> <th>Coll</th> <th>Peu</th> <th>Car.</th> <th>P. S.</th> <th>altr.</th> <th>NMI</th> <th>Tot. frag.</th>	Inf	Vor.	Fons	Nan.	Coll	Peu	Car.	P. S.	altr.	NMI	Tot. frag.	
1096		64	Cer. comuna itàlica	morter "Hartley type 2"												1	1
Observacions					TPQm		FAse		TAQm		Restaur.						
UE	Localit.	Codi	Classe	Forma	Nº inv. <th>Inf</th> <th>Vor.</th> <th>Fons</th> <th>Nan.</th> <th>Coll</th> <th>Peu</th> <th>Car.</th> <th>P. S.</th> <th>altr.</th> <th>NMI</th> <th>Tot. frag.</th>	Inf	Vor.	Fons	Nan.	Coll	Peu	Car.	P. S.	altr.	NMI	Tot. frag.	
1096		71	Cer. comuna romana d'engalba roja	bol				5	2			1				2	8
Observacions					TPQm		FAse		TAQm	-50	Restaur.						
UE	Localit.	Codi	Classe	Forma	Nº inv. <th>Inf</th> <th>Vor.</th> <th>Fons</th> <th>Nan.</th> <th>Coll</th> <th>Peu</th> <th>Car.</th> <th>P. S.</th> <th>altr.</th> <th>NMI</th> <th>Tot. frag.</th>	Inf	Vor.	Fons	Nan.	Coll	Peu	Car.	P. S.	altr.	NMI	Tot. frag.	
1096		71	Cer. comuna romana d'engalba roja	copa												1	1
Observacions					TPQm		FAse		TAQm	-50	Restaur.						
UE	Localit.	Codi	Classe	Forma	Nº inv. <th>Inf</th> <th>Vor.</th> <th>Fons</th> <th>Nan.</th> <th>Coll</th> <th>Peu</th> <th>Car.</th> <th>P. S.</th> <th>altr.</th> <th>NMI</th> <th>Tot. frag.</th>	Inf	Vor.	Fons	Nan.	Coll	Peu	Car.	P. S.	altr.	NMI	Tot. frag.	
1096		71	Cer. comuna romana d'engalba roja	gerra				17	1							1	18
Observacions					TPQm		FAse		TAQm	-50	Restaur.						
UE	Localit.	Codi	Classe	Forma	Nº inv. <th>Inf</th> <th>Vor.</th> <th>Fons</th> <th>Nan.</th> <th>Coll</th> <th>Peu</th> <th>Car.</th> <th>P. S.</th> <th>altr.</th> <th>NMI</th> <th>Tot. frag.</th>	Inf	Vor.	Fons	Nan.	Coll	Peu	Car.	P. S.	altr.	NMI	Tot. frag.	
1096		71	Cer. comuna romana d'engalba roja	kalathos												1	1
Observacions					TPQm		FAse		TAQm	-50	Restaur.						

UE	Localit.	Codi	Classe	Forma	TPQm	TAQm	Fase	Inf	Vor.	Fons	Nan.	Coll	Peu	Car.	P. S.	altr.	NMI	Tot. frag.
1096		71	Cer. comuna romana d'engalba roja	tancada				1										1
Observacions								fase hist										Restaur.
UE	Localit.	Codi	Classe	Forma	TPQm	TAQm	Fase <td>Inf</td> <td>Vor.</td> <td>Fons</td> <td>Nan.</td> <td>Coll</td> <td>Peu</td> <td>Car.</td> <td>P. S.</td> <td>altr.</td> <td>NMI</td> <td>Tot. frag.</td>	Inf	Vor.	Fons	Nan.	Coll	Peu	Car.	P. S.	altr.	NMI	Tot. frag.
1096		72	Cer. comuna romana d'engalba negra	gerra				6	2	3								3
Observacions								fase hist										Restaur.
UE	Localit.	Codi	Classe	Forma	TPQm	TAQm	Fase <td>Inf</td> <td>Vor.</td> <td>Fons</td> <td>Nan.</td> <td>Coll</td> <td>Peu</td> <td>Car.</td> <td>P. S.</td> <td>altr.</td> <td>NMI</td> <td>Tot. frag.</td>	Inf	Vor.	Fons	Nan.	Coll	Peu	Car.	P. S.	altr.	NMI	Tot. frag.
1096		82	Grisa emporitana	bol/patera				2				3						3
Observacions								fase hist										Restaur.
UE	Localit.	Codi	Classe	Forma	TPQm	TAQm	Fase <td>Inf</td> <td>Vor.</td> <td>Fons</td> <td>Nan.</td> <td>Coll</td> <td>Peu</td> <td>Car.</td> <td>P. S.</td> <td>altr.</td> <td>NMI</td> <td>Tot. frag.</td>	Inf	Vor.	Fons	Nan.	Coll	Peu	Car.	P. S.	altr.	NMI	Tot. frag.
1096		82	Grisa emporitana	gerra				11	2	2								2
Observacions								fase hist										Restaur.
UE	Localit.	Codi	Classe	Forma	TPQm	TAQm	Fase <td>Inf</td> <td>Vor.</td> <td>Fons</td> <td>Nan.</td> <td>Coll</td> <td>Peu</td> <td>Car.</td> <td>P. S.</td> <td>altr.</td> <td>NMI</td> <td>Tot. frag.</td>	Inf	Vor.	Fons	Nan.	Coll	Peu	Car.	P. S.	altr.	NMI	Tot. frag.
1096		85	Cer. ibèrica oxidada no decorada.	tancada				11	1	3	2							3
Observacions								fase hist										Restaur.
UE	Localit.	Codi	Classe	Forma	TPQm	TAQm	Fase <td>Inf</td> <td>Vor.</td> <td>Fons</td> <td>Nan.</td> <td>Coll</td> <td>Peu</td> <td>Car.</td> <td>P. S.</td> <td>altr.</td> <td>NMI</td> <td>Tot. frag.</td>	Inf	Vor.	Fons	Nan.	Coll	Peu	Car.	P. S.	altr.	NMI	Tot. frag.
1096		85	Cer. ibèrica oxidada no decorada.	tenalla/gran contenedor				24	1		1							1
Observacions								fase hist										Restaur.
UE	Localit.	Codi	Classe	Forma	TPQm	TAQm	Fase <td>Inf</td> <td>Vor.</td> <td>Fons</td> <td>Nan.</td> <td>Coll</td> <td>Peu</td> <td>Car.</td> <td>P. S.</td> <td>altr.</td> <td>NMI</td> <td>Tot. frag.</td>	Inf	Vor.	Fons	Nan.	Coll	Peu	Car.	P. S.	altr.	NMI	Tot. frag.
1096		86	Cer. ibèrica pintada					23										23
Observacions								fase hist										Restaur.
UE	Localit.	Codi	Classe	Forma	TPQm	TAQm	Fase <td>Inf</td> <td>Vor.</td> <td>Fons</td> <td>Nan.</td> <td>Coll</td> <td>Peu</td> <td>Car.</td> <td>P. S.</td> <td>altr.</td> <td>NMI</td> <td>Tot. frag.</td>	Inf	Vor.	Fons	Nan.	Coll	Peu	Car.	P. S.	altr.	NMI	Tot. frag.
1096		86	Cer. ibèrica pintada				1					1						1
Observacions								fase hist										Restaur.
UE	Localit.	Codi	Classe	Forma	TPQm	TAQm	Fase <td>Inf</td> <td>Vor.</td> <td>Fons</td> <td>Nan.</td> <td>Coll</td> <td>Peu</td> <td>Car.</td> <td>P. S.</td> <td>altr.</td> <td>NMI</td> <td>Tot. frag.</td>	Inf	Vor.	Fons	Nan.	Coll	Peu	Car.	P. S.	altr.	NMI	Tot. frag.
1096		87	Cer. ibèrica engalba blanca	gerra				33	5	1	1							5
Observacions								fase hist										Restaur.
UE	Localit.	Codi	Classe	Forma	TPQm	TAQm	Fase <td>Inf</td> <td>Vor.</td> <td>Fons</td> <td>Nan.</td> <td>Coll</td> <td>Peu</td> <td>Car.</td> <td>P. S.</td> <td>altr.</td> <td>NMI</td> <td>Tot. frag.</td>	Inf	Vor.	Fons	Nan.	Coll	Peu	Car.	P. S.	altr.	NMI	Tot. frag.
1096		87	Cer. ibèrica engalba blanca	oberta				2										1
Observacions								fase hist										Restaur.
UE	Localit.	Codi	Classe	Forma	TPQm	TAQm	Fase <td>Inf</td> <td>Vor.</td> <td>Fons</td> <td>Nan.</td> <td>Coll</td> <td>Peu</td> <td>Car.</td> <td>P. S.</td> <td>altr.</td> <td>NMI</td> <td>Tot. frag.</td>	Inf	Vor.	Fons	Nan.	Coll	Peu	Car.	P. S.	altr.	NMI	Tot. frag.
1096		96	Àmfora itàlica					1										1
Observacions								fase hist										Restaur.

Localit.	Codi	Classe	Forma	Nº inv.	Inf	Vor.	Fons	Nan.	Coll	Peu	Car.	P. S.	altr.	NMI	Tot. frag.	
1096	96	Itàlica			28			3			1			2	32	
Observacions		PASTA TIPO 1	TPQm	Fase	fase hist										Restaur.	
UE	Localit.	Codi	Classe	Forma	Nº inv.	Inf	Vor.	Fons <td>Nan.</td> <td>Coll</td> <td>Peu</td> <td>Car.</td> <td>P. S.</td> <td>altr.</td> <td>NMI</td> <td>Tot. frag.</td>	Nan.	Coll	Peu	Car.	P. S.	altr.	NMI	Tot. frag.
1096	96	Itàlica			7			1	1					1	9	
Observacions			TPQm	Fase	fase hist										Restaur.	
UE	Localit.	Codi	Classe	Forma	Nº inv.	Inf	Vor.	Fons <td>Nan.</td> <td>Coll</td> <td>Peu</td> <td>Car.</td> <td>P. S.</td> <td>altr.</td> <td>NMI</td> <td>Tot. frag.</td>	Nan.	Coll	Peu	Car.	P. S.	altr.	NMI	Tot. frag.
1096	96	Itàlica	GRECOITALICA					1						1	1	
Observacions			TPQm	Fase	fase hist										Restaur.	
UE	Localit.	Codi	Classe	Forma	Nº inv.	Inf	Vor.	Fons <td>Nan.</td> <td>Coll</td> <td>Peu</td> <td>Car.</td> <td>P. S.</td> <td>altr.</td> <td>NMI</td> <td>Tot. frag.</td>	Nan.	Coll	Peu	Car.	P. S.	altr.	NMI	Tot. frag.
1096	98	Bètica	DR. 1C		1			1						1	1	
Observacions			TPQm	Fase	fase hist										Restaur.	
UE	Localit.	Codi	Classe	Forma	Nº inv.	Inf	Vor.	Fons <td>Nan.</td> <td>Coll</td> <td>Peu</td> <td>Car.</td> <td>P. S.</td> <td>altr.</td> <td>NMI</td> <td>Tot. frag.</td>	Nan.	Coll	Peu	Car.	P. S.	altr.	NMI	Tot. frag.
1096	99	Africana			2									1	2	
Observacions			TPQm	Fase	fase hist										Restaur.	
UE	Localit.	Codi	Classe	Forma	Nº inv.	Inf	Vor.	Fons <td>Nan.</td> <td>Coll</td> <td>Peu</td> <td>Car.</td> <td>P. S.</td> <td>altr.</td> <td>NMI</td> <td>Tot. frag.</td>	Nan.	Coll	Peu	Car.	P. S.	altr.	NMI	Tot. frag.
1096	102	Indeterminada			9			1	2					1	13	
Observacions			TPQm	Fase	fase hist										Restaur.	
UE	Localit.	Codi	Classe	Forma	Nº inv.	Inf	Vor.	Fons <td>Nan.</td> <td>Coll</td> <td>Peu</td> <td>Car.</td> <td>P. S.</td> <td>altr.</td> <td>NMI</td> <td>Tot. frag.</td>	Nan.	Coll	Peu	Car.	P. S.	altr.	NMI	Tot. frag.
1096	178	Cer. grollera a torn ibèrica	olla			29	10	1				2		10	42	
Observacions			TPQm -100	Fase	fase hist										Restaur.	
UE	Localit.	Codi	Classe	Forma	Nº inv.	Inf	Vor.	Fons <td>Nan.</td> <td>Coll</td> <td>Peu</td> <td>Car.</td> <td>P. S.</td> <td>altr.</td> <td>NMI</td> <td>Tot. frag.</td>	Nan.	Coll	Peu	Car.	P. S.	altr.	NMI	Tot. frag.
1096	178	Cer. grollera a torn ibèrica	tapadora					2						2	2	
Observacions			TPQm -100	Fase	fase hist										Restaur.	
UE	Localit.	Codi	Classe	Forma	Nº inv.	Inf	Vor.	Fons <td>Nan.</td> <td>Coll</td> <td>Peu</td> <td>Car.</td> <td>P. S.</td> <td>altr.</td> <td>NMI</td> <td>Tot. frag.</td>	Nan.	Coll	Peu	Car.	P. S.	altr.	NMI	Tot. frag.
1096	205	Disc retallat a torn			1									1	1	
Observacions			TPQm -100	Fase	fase hist										Restaur.	
UE	Localit.	Codi	Classe	Forma	Nº inv.	Inf	Vor.	Fons <td>Nan.</td> <td>Coll</td> <td>Peu</td> <td>Car.</td> <td>P. S.</td> <td>altr.</td> <td>NMI</td> <td>Tot. frag.</td>	Nan.	Coll	Peu	Car.	P. S.	altr.	NMI	Tot. frag.
1096	307	Numismàtica			1									1	1	
Observacions			TPQm	Fase	fase hist										Restaur.	
UE	Localit.	Codi	Classe	Forma	Nº inv.	Inf	Vor.	Fons <td>Nan.</td> <td>Coll</td> <td>Peu</td> <td>Car.</td> <td>P. S.</td> <td>altr.</td> <td>NMI</td> <td>Tot. frag.</td>	Nan.	Coll	Peu	Car.	P. S.	altr.	NMI	Tot. frag.
1096	800	Macrofauna												1	28	
Observacions			TPQm -100	Fase	fase hist										Restaur.	

UE	Locam.	Codi	Classe	Forma	Nº inv.	Inf	Vor.	Fons	Nan.	Coll	Peu	Car.	P. S.	altr.	NMI	Tot. frag.
1097		21	Campaniana B- oide	Lamb. 5							1					1
Observacions			semblant a Lamb. 8	TPQm			fase hist									Restaur.
UE	Localit.	Codi	Classe	Forma	Nº inv.	Inf	Vor.	Fons	Nan.	Coll	Peu	Car.	P. S.	altr.	NMI	Tot. frag.
1097		82	Grisa emporitana	gerra		1										1
Observacions				TPQm -100			fase hist									Restaur.
UE	Localit.	Codi	Classe	Forma	Nº inv.	Inf	Vor.	Fons	Nan.	Coll	Peu	Car.	P. S.	altr.	NMI	Tot. frag.
1097		85	Cer. ibèrica oxidada no decorada.	oberta							1					1
Observacions				TPQm -100			fase hist									Restaur.
UE	Localit.	Codi	Classe	Forma	Nº inv.	Inf	Vor.	Fons	Nan.	Coll	Peu	Car.	P. S.	altr.	NMI	Tot. frag.
1097		85	Cer. ibèrica oxidada no decorada.	tancada		2										2
Observacions				TPQm -100			fase hist									Restaur.
UE	Localit.	Codi	Classe	Forma	Nº inv.	Inf	Vor.	Fons	Nan.	Coll	Peu	Car.	P. S.	altr.	NMI	Tot. frag.
1097		85	Cer. ibèrica oxidada no decorada.	tenalla/gran contenedor		11										11
Observacions				TPQm -100			fase hist									Restaur.
UE	Localit.	Codi	Classe	Forma	Nº inv.	Inf	Vor.	Fons	Nan.	Coll	Peu	Car.	P. S.	altr.	NMI	Tot. frag.
1097		96	Itàlica			11					1					14
Observacions			PASTA TIPO 1	TPQm			fase hist									Restaur.
UE	Localit.	Codi	Classe	Forma	Nº inv.	Inf	Vor.	Fons	Nan.	Coll	Peu	Car.	P. S.	altr.	NMI	Tot. frag.
1097		96	Itàlica			2										2
Observacions			APULA	TPQm			fase hist									Restaur.
UE	Localit.	Codi	Classe	Forma	Nº inv.	Inf	Vor.	Fons	Nan.	Coll	Peu	Car.	P. S.	altr.	NMI	Tot. frag.
1097		96	Itàlica			5										5
Observacions			SIMILAR A PASTA ITÀLICA EN DUREZA	TPQm			fase hist									Restaur.
UE	Localit.	Codi	Classe	Forma	Nº inv.	Inf	Vor.	Fons	Nan.	Coll	Peu	Car.	P. S.	altr.	NMI	Tot. frag.
1097		102	Indeterminada	OPÈRCULO		1										1
Observacions			PASTA CLARA	TPQm			fase hist									Restaur.
UE	Localit.	Codi	Classe	Forma	Nº inv.	Inf	Vor.	Fons	Nan.	Coll	Peu	Car.	P. S.	altr.	NMI	Tot. frag.
1097		178	Cer. grollera a torn ibèrica	olla							1					1
Observacions				TPQm -100			fase hist									Restaur.
UE	Localit.	Codi	Classe	Forma	Nº inv.	Inf	Vor.	Fons	Nan.	Coll	Peu	Car.	P. S.	altr.	NMI	Tot. frag.
1098		21	Campaniana B- oide	Lamb. 1												1
Observacions				TPQm			fase hist									Restaur.

Localit.	Codi	Classe	Forma	TPQm	TAGm	Fase	Inf	Vor.	Fons	Nan.	Coll	Peu	Car.	P. S.	altr.	NMI	Tot. frag.	
1098	71	Cer. comuna romana d'engalba roja	gerra	1300	1500				1								2	
Observacions							fase hist										Restaur.	
UE	Localit.	Codi	Classe	Forma	TPQm	TAGm	Fase	Inf	Vor.	Fons <td>Nan.</td> <td>Coll</td> <td>Peu</td> <td>Car.</td> <td>P. S.</td> <td>altr.</td> <td>NMI</td> <td>Tot. frag.</td>	Nan.	Coll	Peu	Car.	P. S.	altr.	NMI	Tot. frag.
1098	82	Grisa emporitana	gerra	1300	1500			1									1	1
Observacions								fase hist										Restaur.
UE	Localit.	Codi	Classe	Forma	TPQm	TAGm	Fase	Inf	Vor.	Fons <td>Nan.</td> <td>Coll</td> <td>Peu</td> <td>Car.</td> <td>P. S.</td> <td>altr.</td> <td>NMI</td> <td>Tot. frag.</td>	Nan.	Coll	Peu	Car.	P. S.	altr.	NMI	Tot. frag.
1098	85	Cer. ibèrica oxidada no decorada.	gerra	1300	1500			15	1	1	1						1	18
Observacions								fase hist										Restaur.
UE	Localit.	Codi	Classe	Forma	TPQm	TAGm	Fase	Inf	Vor.	Fons <td>Nan.</td> <td>Coll</td> <td>Peu</td> <td>Car.</td> <td>P. S.</td> <td>altr.</td> <td>NMI</td> <td>Tot. frag.</td>	Nan.	Coll	Peu	Car.	P. S.	altr.	NMI	Tot. frag.
1098	96	Itàlica						1										1
Observacions		PASTA TIPO 1						fase hist										Restaur.
UE	Localit.	Codi	Classe	Forma	TPQm	TAGm	Fase	Inf	Vor.	Fons <td>Nan.</td> <td>Coll</td> <td>Peu</td> <td>Car.</td> <td>P. S.</td> <td>altr.</td> <td>NMI</td> <td>Tot. frag.</td>	Nan.	Coll	Peu	Car.	P. S.	altr.	NMI	Tot. frag.
1098	104	Oxidada andalusina	gerra							2								1
Observacions								fase hist										Restaur.
UE	Localit.	Codi	Classe	Forma	TPQm	TAGm	Fase	Inf	Vor.	Fons <td>Nan.</td> <td>Coll</td> <td>Peu</td> <td>Car.</td> <td>P. S.</td> <td>altr.</td> <td>NMI</td> <td>Tot. frag.</td>	Nan.	Coll	Peu	Car.	P. S.	altr.	NMI	Tot. frag.
1098	106	Oxidada vidrada andalusina	oberta	1300	1500			1	1									2
Observacions								fase hist										Restaur.
UE	Localit.	Codi	Classe	Forma	TPQm	TAGm	Fase	Inf	Vor.	Fons <td>Nan.</td> <td>Coll</td> <td>Peu</td> <td>Car.</td> <td>P. S.</td> <td>altr.</td> <td>NMI</td> <td>Tot. frag.</td>	Nan.	Coll	Peu	Car.	P. S.	altr.	NMI	Tot. frag.
1098	106	Oxidada vidrada andalusina	tancada	1300	1500					3			1					4
Observacions								fase hist										Restaur.
UE	Localit.	Codi	Classe	Forma	TPQm	TAGm	Fase	Inf	Vor.	Fons <td>Nan.</td> <td>Coll</td> <td>Peu</td> <td>Car.</td> <td>P. S.</td> <td>altr.</td> <td>NMI</td> <td>Tot. frag.</td>	Nan.	Coll	Peu	Car.	P. S.	altr.	NMI	Tot. frag.
1098	109	Vidrada verd i manganès sota coberta	safa	1300	1500					1								1
Observacions								fase hist										Restaur.
UE	Localit.	Codi	Classe	Forma	TPQm	TAGm	Fase	Inf	Vor.	Fons <td>Nan.</td> <td>Coll</td> <td>Peu</td> <td>Car.</td> <td>P. S.</td> <td>altr.</td> <td>NMI</td> <td>Tot. frag.</td>	Nan.	Coll	Peu	Car.	P. S.	altr.	NMI	Tot. frag.
1098	111	Corda seca parcial	gerra	1300	1500			1										1
Observacions								fase hist										Restaur.
UE	Localit.	Codi	Classe	Forma	TPQm	TAGm	Fase	Inf	Vor.	Fons <td>Nan.</td> <td>Coll</td> <td>Peu</td> <td>Car.</td> <td>P. S.</td> <td>altr.</td> <td>NMI</td> <td>Tot. frag.</td>	Nan.	Coll	Peu	Car.	P. S.	altr.	NMI	Tot. frag.
1098	126	Liànties andalusines	de bec reduïda	1300	1500					1								1
Observacions								fase hist										Restaur.
UE	Localit.	Codi	Classe	Forma	TPQm	TAGm	Fase	Inf	Vor.	Fons <td>Nan.</td> <td>Coll</td> <td>Peu</td> <td>Car.</td> <td>P. S.</td> <td>altr.</td> <td>NMI</td> <td>Tot. frag.</td>	Nan.	Coll	Peu	Car.	P. S.	altr.	NMI	Tot. frag.
1098	127	Oxidada medieval cristinana	tancada	1300	1500					1								2
Observacions								fase hist										Restaur.

UE	Locam.	Codi	Classe	Forma	Nº inv.	Inf	Vor.	Fons	Nan.	Coll	Peu	Car.	P. S.	altr.	NMI	Tot. frag.	
1098		129	Oxidada vidrada medieval cristiana	servidora												1	1
Observacions					TPQm	1300	TAGm	1500	Fase		fase hist						Restaur.
UE	Localit.	Codi	Classe	Forma	Nº inv. <td>Inf</td> <td>Vor.</td> <td>Fons</td> <td>Nan.</td> <td>Coll</td> <td>Peu</td> <td>Car.</td> <td>P. S.</td> <td>altr.</td> <td>NMI</td> <td>Tot. frag.</td>	Inf	Vor.	Fons	Nan.	Coll	Peu	Car.	P. S.	altr.	NMI	Tot. frag.	
1098		130	Oxidada vidrada medieval cristiana de iolla													1	1
Observacions					TPQm	1300	TAGm	1500	Fase		fase hist						Restaur.
UE	Localit.	Codi	Classe	Forma	Nº inv. <td>Inf</td> <td>Vor.</td> <td>Fons</td> <td>Nan.</td> <td>Coll</td> <td>Peu</td> <td>Car.</td> <td>P. S.</td> <td>altr.</td> <td>NMI</td> <td>Tot. frag.</td>	Inf	Vor.	Fons	Nan.	Coll	Peu	Car.	P. S.	altr.	NMI	Tot. frag.	
1098		140	Pintada medieval cristiana	tancada												1	5
Observacions					TPQm	1300	TAGm	1500	Fase		fase hist						Restaur.
UE	Localit.	Codi	Classe	Forma	Nº inv. <td>Inf</td> <td>Vor.</td> <td>Fons</td> <td>Nan.</td> <td>Coll</td> <td>Peu</td> <td>Car.</td> <td>P. S.</td> <td>altr.</td> <td>NMI</td> <td>Tot. frag.</td>	Inf	Vor.	Fons	Nan.	Coll	Peu	Car.	P. S.	altr.	NMI	Tot. frag.	
1098		177	Gris ibèrica	tancada												2	2
Observacions					TPQm	1300	TAGm	1500	Fase		fase hist						Restaur.
UE	Localit.	Codi	Classe	Forma	Nº inv. <td>Inf</td> <td>Vor.</td> <td>Fons</td> <td>Nan.</td> <td>Coll</td> <td>Peu</td> <td>Car.</td> <td>P. S.</td> <td>altr.</td> <td>NMI</td> <td>Tot. frag.</td>	Inf	Vor.	Fons	Nan.	Coll	Peu	Car.	P. S.	altr.	NMI	Tot. frag.	
1098		512	Teula àrab													7	7
Observacions					TPQm	1300	TAGm	1500	Fase		fase hist						Restaur.
UE	Localit.	Codi	Classe	Forma	Nº inv. <td>Inf</td> <td>Vor.</td> <td>Fons</td> <td>Nan.</td> <td>Coll</td> <td>Peu</td> <td>Car.</td> <td>P. S.</td> <td>altr.</td> <td>NMI</td> <td>Tot. frag.</td>	Inf	Vor.	Fons	Nan.	Coll	Peu	Car.	P. S.	altr.	NMI	Tot. frag.	
1099		18	Campaniana A Tardana	bol								3				3	3
Observacions					TPQm		TAGm		Fase		fase hist						Restaur.
UE	Localit.	Codi	Classe	Forma	Nº inv. <td>Inf</td> <td>Vor.</td> <td>Fons</td> <td>Nan.</td> <td>Coll</td> <td>Peu</td> <td>Car.</td> <td>P. S.</td> <td>altr.</td> <td>NMI</td> <td>Tot. frag.</td>	Inf	Vor.	Fons	Nan.	Coll	Peu	Car.	P. S.	altr.	NMI	Tot. frag.	
1099		18	Campaniana A Tardana	pàtera								1				1	4
Observacions					TPQm		TAGm		Fase		fase hist						Restaur.
UE	Localit.	Codi	Classe	Forma	Nº inv. <td>Inf</td> <td>Vor.</td> <td>Fons</td> <td>Nan.</td> <td>Coll</td> <td>Peu</td> <td>Car.</td> <td>P. S.</td> <td>altr.</td> <td>NMI</td> <td>Tot. frag.</td>	Inf	Vor.	Fons	Nan.	Coll	Peu	Car.	P. S.	altr.	NMI	Tot. frag.	
1099		21	Campaniana B- oide	pàtera												6	6
Observacions					TPQm		TAGm		Fase		fase hist						Restaur.
UE	Localit.	Codi	Classe	Forma	Nº inv. <td>Inf</td> <td>Vor.</td> <td>Fons</td> <td>Nan.</td> <td>Coll</td> <td>Peu</td> <td>Car.</td> <td>P. S.</td> <td>altr.</td> <td>NMI</td> <td>Tot. frag.</td>	Inf	Vor.	Fons	Nan.	Coll	Peu	Car.	P. S.	altr.	NMI	Tot. frag.	
1099		27	Cer. grisa de imitació vernís negre	bol												1	1
Observacions					TPQm	1300	TAGm	1500	Fase		fase hist						Restaur.
UE	Localit.	Codi	Classe	Forma	Nº inv. <td>Inf</td> <td>Vor.</td> <td>Fons</td> <td>Nan.</td> <td>Coll</td> <td>Peu</td> <td>Car.</td> <td>P. S.</td> <td>altr.</td> <td>NMI</td> <td>Tot. frag.</td>	Inf	Vor.	Fons	Nan.	Coll	Peu	Car.	P. S.	altr.	NMI	Tot. frag.	
1099		27	Cer. grisa de imitació vernís negre	pàtera												2	3
Observacions					TPQm	1300	TAGm	1500	Fase		fase hist						Restaur.
UE	Localit.	Codi	Classe	Forma	Nº inv. <td>Inf</td> <td>Vor.</td> <td>Fons</td> <td>Nan.</td> <td>Coll</td> <td>Peu</td> <td>Car.</td> <td>P. S.</td> <td>altr.</td> <td>NMI</td> <td>Tot. frag.</td>	Inf	Vor.	Fons	Nan.	Coll	Peu	Car.	P. S.	altr.	NMI	Tot. frag.	
1099		36	T.S. hispànica	Drag. 15/17												1	1
Observacions					TPQm	1300	TAGm	1500	Fase		fase hist						Restaur.

UE	Localit.	Codi	Classe	Forma	TPQm	1300	TAQm	1500	Fase	face hist	3	1	4	Restaur.	Tot. frag.
1099		36	T.S. hispànica	Drag. 37 c										1	4
Observacions														Restaur.	
UE	Localit.	Codi	Classe	Forma	TPQm	1300	TAQm	1500	Fase	face hist	3	1	4	Restaur.	Tot. frag.
1099		36	T.S. hispànica	oberta							11	1	1	1	13
Observacions														Restaur.	
UE	Localit.	Codi	Classe	Forma	TPQm	1300	TAQm	1500	Fase	face hist	11	1	1	1	13
1099		39	T.S. africana A1	cassola							1	1	1	1	2
Observacions														Restaur.	
UE	Localit.	Codi	Classe	Forma	TPQm	1300	TAQm	1500	Fase	face hist	1	1	1	1	2
1099		56	Parets fines tardo-republicanes	tancada							6		1	4	7
Observacions														Restaur.	
UE	Localit.	Codi	Classe	Forma	TPQm	1300	TAQm	1500	Fase	face hist	6		1	4	7
1099		56	Parets fines tardo-republicanes	tancada										1	1
Observacions														Restaur.	
UE	Localit.	Codi	Classe	Forma	TPQm	1300	TAQm	1500	Fase	face hist				Restaur.	Tot. frag.
1099		64	Cer. comuna itàlica	COM IT 5a									1	1	1
Observacions														Restaur.	
UE	Localit.	Codi	Classe	Forma	TPQm	1300	TAQm	1500	Fase	face hist				Restaur.	Tot. frag.
1099		65	Engalba interna roja pompeiana	pàtera							1			1	1
Observacions														Restaur.	
UE	Localit.	Codi	Classe	Forma	TPQm	1300	TAQm	1500	Fase	face hist	1			Restaur.	Tot. frag.
1099		71	Cer. comuna romana d'engalba roja	gerra							46	3	2	3	54
Observacions														Restaur.	
UE	Localit.	Codi	Classe	Forma	TPQm	1300	TAQm	1500	Fase	face hist	46	3	2	3	54
1099		71	Cer. comuna romana d'engalba roja	oberta							1	2	2	2	5
Observacions														Restaur.	
UE	Localit.	Codi	Classe	Forma	TPQm	1300	TAQm	1500	Fase	face hist	1	2	2	2	5
1099		72	Cer. comuna romana d'engalba negra	oberta										2	3
Observacions														Restaur.	
UE	Localit.	Codi	Classe	Forma	TPQm	1300	TAQm	1500	Fase	face hist				Restaur.	Tot. frag.
1099		72	Cer. comuna romana d'engalba negra	tancada							15	1	1	1	16
Observacions														Restaur.	
UE	Localit.	Codi	Classe	Forma	TPQm	1300	TAQm	1500	Fase	face hist	15	1	1	1	16

Localit.	Codi	Classe	Forma	TPQm	TAQm	Fase	Inf	Vor.	Fons	Nan.	Coll	Peu	Car.	P. S.	altr.	NMI	Tot. frag.		
1099	82	Grisa emporitana	gerra	1300	1500		1	4				1				4	6		
Observacions							fase hist										Restaur.		
UE	Localit.	Codi	Classe	Forma	TPQm	TAQm	Fase	Inf	Vor.	Fons <td>Nan.</td> <td>Coll</td> <td>Peu</td> <td>Car.</td> <td>P. S.</td> <td>altr.</td> <td>NMI</td> <td>Tot. frag.</td>	Nan.	Coll	Peu	Car.	P. S.	altr.	NMI	Tot. frag.	
1099	85	Cer. ibèrica oxidada no decorada.	gerreta	1300	1500		2	1				9					9	12	
Observacions							fase hist											Restaur.	
UE	Localit.	Codi	Classe	Forma	TPQm	TAQm	Fase	Inf	Vor.	Fons <td>Nan.</td> <td>Coll</td> <td>Peu</td> <td>Car.</td> <td>P. S.</td> <td>altr.</td> <td>NMI</td> <td>Tot. frag.</td>	Nan.	Coll	Peu	Car.	P. S.	altr.	NMI	Tot. frag.	
1099	85	Cer. ibèrica oxidada no decorada.	morter	1300	1500		1										1	1	
Observacions							fase hist											Restaur.	
UE	Localit.	Codi	Classe	Forma	TPQm	TAQm	Fase	Inf	Vor.	Fons <td>Nan.</td> <td>Coll</td> <td>Peu</td> <td>Car.</td> <td>P. S.</td> <td>altr.</td> <td>NMI</td> <td>Tot. frag.</td>	Nan.	Coll	Peu	Car.	P. S.	altr.	NMI	Tot. frag.	
1099	85	Cer. ibèrica oxidada no decorada.	oberta	1300	1500		11										10	11	
Observacions							fase hist											Restaur.	
UE	Localit.	Codi	Classe	Forma	TPQm	TAQm	Fase	Inf	Vor.	Fons <td>Nan.</td> <td>Coll</td> <td>Peu</td> <td>Car.</td> <td>P. S.</td> <td>altr.</td> <td>NMI</td> <td>Tot. frag.</td>	Nan.	Coll	Peu	Car.	P. S.	altr.	NMI	Tot. frag.	
1099	87	Cer. ibèrica engalba blanca	gerra	1300	1500		1						1				1	2	
Observacions							fase hist											Restaur.	
UE	Localit.	Codi	Classe	Forma	TPQm	TAQm	Fase	Inf	Vor.	Fons <td>Nan.</td> <td>Coll</td> <td>Peu</td> <td>Car.</td> <td>P. S.</td> <td>altr.</td> <td>NMI</td> <td>Tot. frag.</td>	Nan.	Coll	Peu	Car.	P. S.	altr.	NMI	Tot. frag.	
1099	96	Itàlica					2					2	1				1	6	
Observacions							fase hist											Restaur.	
UE	Localit.	Codi	Classe	Forma	TPQm	TAQm	Fase	Inf	Vor.	Fons <td>Nan.</td> <td>Coll</td> <td>Peu</td> <td>Car.</td> <td>P. S.</td> <td>altr.</td> <td>NMI</td> <td>Tot. frag.</td>	Nan.	Coll	Peu	Car.	P. S.	altr.	NMI	Tot. frag.	
1099	96	Itàlica					1						1					1	2
Observacions							fase hist											Restaur.	
UE	Localit.	Codi	Classe	Forma	TPQm	TAQm	Fase	Inf	Vor.	Fons <td>Nan.</td> <td>Coll</td> <td>Peu</td> <td>Car.</td> <td>P. S.</td> <td>altr.</td> <td>NMI</td> <td>Tot. frag.</td>	Nan.	Coll	Peu	Car.	P. S.	altr.	NMI	Tot. frag.	
1099	96	Itàlica					2						1					1	1
Observacions							fase hist											Restaur.	
UE	Localit.	Codi	Classe	Forma	TPQm	TAQm	Fase	Inf	Vor.	Fons <td>Nan.</td> <td>Coll</td> <td>Peu</td> <td>Car.</td> <td>P. S.</td> <td>altr.</td> <td>NMI</td> <td>Tot. frag.</td>	Nan.	Coll	Peu	Car.	P. S.	altr.	NMI	Tot. frag.	
1099	97	Tarraconense					1							2				1	3
Observacions							fase hist											Restaur.	
UE	Localit.	Codi	Classe	Forma	TPQm	TAQm	Fase	Inf	Vor.	Fons <td>Nan.</td> <td>Coll</td> <td>Peu</td> <td>Car.</td> <td>P. S.</td> <td>altr.</td> <td>NMI</td> <td>Tot. frag.</td>	Nan.	Coll	Peu	Car.	P. S.	altr.	NMI	Tot. frag.	
1099	98	Bètica	BELTRAN II B				1											1	1
Observacions							fase hist											Restaur.	
UE	Localit.	Codi	Classe	Forma	TPQm	TAQm	Fase	Inf	Vor.	Fons <td>Nan.</td> <td>Coll</td> <td>Peu</td> <td>Car.</td> <td>P. S.</td> <td>altr.</td> <td>NMI</td> <td>Tot. frag.</td>	Nan.	Coll	Peu	Car.	P. S.	altr.	NMI	Tot. frag.	
1099	102	Indeterminada					8						1					1	10
Observacions							fase hist											Restaur.	

341

Localitat	Codi	Classe	Forma	TPQm	TAQm	Fase	Inf	Vor.	Fons	Nan.	Coll	Peu	Car.	P. S.	altr.	NMI	Tot. frag.
1099	104	Oxidada andalusina	tancada	1300	1500	1500											1
Observacions							fase hist.										Restaur.
UE																	
1099	104	Oxidada andalusina	tapadora	1300	1500	1500											1
Observacions							fase hist.										Restaur.
UE																	
1099	106	Oxidada vidrada andalusina	gerra	1300	1500	1500											1
Observacions							fase hist.										Restaur.
UE																	
1099	106	Oxidada vidrada andalusina	gerra	1300	1500	1500											1
Observacions							fase hist.										Restaur.
UE																	
1099	107	Oxidada vidrada andalusina de cuina	olla	1300	1500	1500											2
Observacions							fase hist.										Restaur.
UE																	
1099	112	Vidrada manganès sota coberta	safo	1300	1500	1500											1
Observacions							fase hist.										Restaur.
UE																	
1099	117	Vidrada verd i manganès	safo	1300	1500	1500											1
Observacions							fase hist.										Restaur.
UE																	
1099	117	Vidrada verd i manganès	safo	1300	1500	1500											1
Observacions							fase hist.										Restaur.
UE																	
1099	121	Vidrada verd sota coberta melada	safo	1300	1500	1500											1
Observacions							fase hist.										Restaur.
UE																	
1099	121	Vidrada verd sota coberta melada	tancada	1300	1500	1500											1
Observacions							fase hist.										Restaur.
UE																	
1099	121	Vidrada verd sota coberta melada	tancada	1300	1500	1500											1
Observacions							fase hist.										Restaur.
UE																	

UE	Localit.	Codi	Classe	Forma	TPQm	TAQm	Fase	Inf	Vor.	Fons	Nan.	Coll	Peu	Car.	P. S.	altr.	NMI	Tot. frag.	
1099		127	Oxidada medieval cristinana	gerra	1300	1500		3	14	17							13	34	
	Observacions						fase hist											Restaur.	
UE	Localit.	Codi	Classe	Forma	TPQm	TAQm	Fase <td>Nº inv.</td> <td>Inf</td> <td>Vor.</td> <td>Fons</td> <td>Nan.</td> <td>Coll</td> <td>Peu</td> <td>Car.</td> <td>P. S.</td> <td>altr.</td> <td>NMI</td> <td>Tot. frag.</td>	Nº inv.	Inf	Vor.	Fons	Nan.	Coll	Peu	Car.	P. S.	altr.	NMI	Tot. frag.
1099		127	Oxidada medieval cristinana	gerreta	1300	1500			2	2	8							2	14
	Observacions						fase hist												Restaur.
UE	Localit.	Codi	Classe	Forma	TPQm	TAQm	Fase <td>Nº inv.</td> <td>Inf</td> <td>Vor.</td> <td>Fons</td> <td>Nan.</td> <td>Coll</td> <td>Peu</td> <td>Car.</td> <td>P. S.</td> <td>altr.</td> <td>NMI</td> <td>Tot. frag.</td>	Nº inv.	Inf	Vor.	Fons	Nan.	Coll	Peu	Car.	P. S.	altr.	NMI	Tot. frag.
1099		127	Oxidada medieval cristinana	tancada	1300	1500		252										1	252
	Observacions						fase hist												Restaur.
UE	Localit.	Codi	Classe	Forma	TPQm	TAQm	Fase <td>Nº inv.</td> <td>Inf</td> <td>Vor.</td> <td>Fons</td> <td>Nan.</td> <td>Coll</td> <td>Peu</td> <td>Car.</td> <td>P. S.</td> <td>altr.</td> <td>NMI</td> <td>Tot. frag.</td>	Nº inv.	Inf	Vor.	Fons	Nan.	Coll	Peu	Car.	P. S.	altr.	NMI	Tot. frag.
1099		127	Oxidada medieval cristinana	tapadora	1300	1500												1	1
	Observacions						fase hist												Restaur.
UE	Localit.	Codi	Classe	Forma	TPQm	TAQm	Fase <td>Nº inv.</td> <td>Inf</td> <td>Vor.</td> <td>Fons</td> <td>Nan.</td> <td>Coll</td> <td>Peu</td> <td>Car.</td> <td>P. S.</td> <td>altr.</td> <td>NMI</td> <td>Tot. frag.</td>	Nº inv.	Inf	Vor.	Fons	Nan.	Coll	Peu	Car.	P. S.	altr.	NMI	Tot. frag.
1099		128	Grisa medieval cristiana	gerra	1300	1500		1										1	1
	Observacions						fase hist												Restaur.
UE	Localit.	Codi	Classe	Forma	TPQm	TAQm	Fase <td>Nº inv.</td> <td>Inf</td> <td>Vor.</td> <td>Fons</td> <td>Nan.</td> <td>Coll</td> <td>Peu</td> <td>Car.</td> <td>P. S.</td> <td>altr.</td> <td>NMI</td> <td>Tot. frag.</td>	Nº inv.	Inf	Vor.	Fons	Nan.	Coll	Peu	Car.	P. S.	altr.	NMI	Tot. frag.
1099		128	Grisa medieval cristiana	olla	1300	1500		52	2	1	2							2	57
	Observacions						fase hist												Restaur.
UE	Localit.	Codi	Classe	Forma	TPQm	TAQm	Fase <td>Nº inv.</td> <td>Inf</td> <td>Vor.</td> <td>Fons</td> <td>Nan.</td> <td>Coll</td> <td>Peu</td> <td>Car.</td> <td>P. S.</td> <td>altr.</td> <td>NMI</td> <td>Tot. frag.</td>	Nº inv.	Inf	Vor.	Fons	Nan.	Coll	Peu	Car.	P. S.	altr.	NMI	Tot. frag.
1099		129	Oxidada vidrada medieval cristiana	gibrell	1300	1500					1								1
	Observacions						fase hist												Restaur.
UE	Localit.	Codi	Classe	Forma	TPQm	TAQm	Fase <td>Nº inv.</td> <td>Inf</td> <td>Vor.</td> <td>Fons</td> <td>Nan.</td> <td>Coll</td> <td>Peu</td> <td>Car.</td> <td>P. S.</td> <td>altr.</td> <td>NMI</td> <td>Tot. frag.</td>	Nº inv.	Inf	Vor.	Fons	Nan.	Coll	Peu	Car.	P. S.	altr.	NMI	Tot. frag.
1099		129	Oxidada vidrada medieval cristiana	sevidora	1300	1500		1										2	3
	Observacions						fase hist												Restaur.
UE	Localit.	Codi	Classe	Forma	TPQm	TAQm	Fase <td>Nº inv.</td> <td>Inf</td> <td>Vor.</td> <td>Fons</td> <td>Nan.</td> <td>Coll</td> <td>Peu</td> <td>Car.</td> <td>P. S.</td> <td>altr.</td> <td>NMI</td> <td>Tot. frag.</td>	Nº inv.	Inf	Vor.	Fons	Nan.	Coll	Peu	Car.	P. S.	altr.	NMI	Tot. frag.
1099		129	Oxidada vidrada medieval cristiana	tancada	1300	1500		3			1							1	5
	Observacions						fase hist												Restaur.
UE	Localit.	Codi	Classe	Forma	TPQm	TAQm	Fase <td>Nº inv.</td> <td>Inf</td> <td>Vor.</td> <td>Fons</td> <td>Nan.</td> <td>Coll</td> <td>Peu</td> <td>Car.</td> <td>P. S.</td> <td>altr.</td> <td>NMI</td> <td>Tot. frag.</td>	Nº inv.	Inf	Vor.	Fons	Nan.	Coll	Peu	Car.	P. S.	altr.	NMI	Tot. frag.
1099		130	Oxidada vidrada medieval cristiana de	olla	1300	1500		6			1	1						1	8
	Observacions						fase hist												Restaur.
UE	Localit.	Codi	Classe	Forma	TPQm	TAQm	Fase <td>Nº inv.</td> <td>Inf</td> <td>Vor.</td> <td>Fons</td> <td>Nan.</td> <td>Coll</td> <td>Peu</td> <td>Car.</td> <td>P. S.</td> <td>altr.</td> <td>NMI</td> <td>Tot. frag.</td>	Nº inv.	Inf	Vor.	Fons	Nan.	Coll	Peu	Car.	P. S.	altr.	NMI	Tot. frag.
1099		131	Corda seca parcial cristiana	gerra	1300	1500		5											1
	Observacions						fase hist												Restaur.

UE	Localit.	Codi	Classe	Forma	TPQm	1300	TAQm	1500	Fase	Inf	Vor.	Fons	Nan.Coll	Peu	Car.	P. S.	altr.	NMI	Tot. frag.		
1099		140	Pintada medieval cristiana	gerra						6	3								2	9	
Observacions										fase hist										Restaur.	
UE	Localit.	Codi	Classe	Forma	TPQm	1300	TAQm	1500	Fase	Inf	Vor.	Fons	Nan.Coll	Peu	Car. <td>P. S.</td> <td>altr.</td> <td>NMI</td> <td>Tot. frag.</td>	P. S.	altr.	NMI	Tot. frag.		
1099		168	Vidrada amb verd sota coberta	safo											2					2	2
Observacions										fase hist										Restaur.	
UE	Localit.	Codi	Classe	Forma	TPQm	1300	TAQm	1500	Fase	Inf	Vor.	Fons	Nan.Coll	Peu	Car. <td>P. S.</td> <td>altr.</td> <td>NMI</td> <td>Tot. frag.</td>	P. S.	altr.	NMI	Tot. frag.		
1099		178	Cer. grollera a torn ibèrica							1	1				1					1	3
Observacions										fase hist										Restaur.	
UE	Localit.	Codi	Classe	Forma	TPQm	1300	TAQm	1500	Fase	Inf	Vor.	Fons	Nan.Coll	Peu	Car. <td>P. S.</td> <td>altr.</td> <td>NMI</td> <td>Tot. frag.</td>	P. S.	altr.	NMI	Tot. frag.		
1099		207	Barra cònica							2										2	2
Observacions										fase hist										Restaur.	
UE	Localit.	Codi	Classe	Forma	TPQm	1300	TAQm	1500	Fase	Inf	Vor.	Fons	Nan.Coll	Peu	Car. <td>P. S.</td> <td>altr.</td> <td>NMI</td> <td>Tot. frag.</td>	P. S.	altr.	NMI	Tot. frag.		
1099		404	Marbre							1										1	1
Observacions			estudiable							fase hist										Restaur.	
UE	Localit.	Codi	Classe	Forma	TPQm	1300	TAQm	1500	Fase	Inf	Vor.	Fons	Nan.Coll	Peu	Car. <td>P. S.</td> <td>altr.</td> <td>NMI</td> <td>Tot. frag.</td>	P. S.	altr.	NMI	Tot. frag.		
1099		510	Tegula							1										1	1
Observacions										fase hist										Restaur.	
UE	Localit.	Codi	Classe	Forma	TPQm	1300	TAQm	1500	Fase	Inf	Vor.	Fons	Nan.Coll	Peu	Car. <td>P. S.</td> <td>altr.</td> <td>NMI</td> <td>Tot. frag.</td>	P. S.	altr.	NMI	Tot. frag.		
1099		512	Teula àrab							25										1	25
Observacions										fase hist										Restaur.	
UE	Localit.	Codi	Classe	Forma	TPQm	1300	TAQm	1500	Fase	Inf	Vor.	Fons	Nan.Coll	Peu	Car. <td>P. S.</td> <td>altr.</td> <td>NMI</td> <td>Tot. frag.</td>	P. S.	altr.	NMI	Tot. frag.		
1101		18	Campaniana A Tardana	lamb.5						5	1									2	6
Observacions										fase hist										Restaur.	
UE	Localit.	Codi	Classe	Forma	TPQm	1300	TAQm	1500	Fase	Inf	Vor.	Fons	Nan.Coll	Peu	Car. <td>P. S.</td> <td>altr.</td> <td>NMI</td> <td>Tot. frag.</td>	P. S.	altr.	NMI	Tot. frag.		
1101		20	Campaniana B	oberta						4										1	4
Observacions										fase hist										Restaur.	
UE	Localit.	Codi	Classe	Forma	TPQm	1300	TAQm	1500	Fase	Inf	Vor.	Fons	Nan.Coll	Peu	Car. <td>P. S.</td> <td>altr.</td> <td>NMI</td> <td>Tot. frag.</td>	P. S.	altr.	NMI	Tot. frag.		
1101		20	Campaniana B	pàtera											1					1	1
Observacions			dibuixat. amb grafiti.							fase hist										Restaur.	
UE	Localit.	Codi	Classe	Forma	TPQm	1300	TAQm	1500	Fase	Inf	Vor.	Fons	Nan.Coll	Peu	Car. <td>P. S.</td> <td>altr.</td> <td>NMI</td> <td>Tot. frag.</td>	P. S.	altr.	NMI	Tot. frag.		
1101		21	Campaniana B- oide	lamb.5						20	2									1	22
Observacions										fase hist										Restaur.	

UE	Localit.	Codi	Classe	Forma	Nº inv.	Inf	Vor.	Fons	Nan.	Coll	Peu	Car.	P. S.	altr.	NMI	Tot. frag.	
		1101	Campaniana B- oide	pàtera		1										1	1
Observacions			grafiti. Dibuixat	TPQm			fase hist										Restaur.
UE	Localit.	Codi	Classe	Forma	Nº inv.	Inf	Vor.	Fons	Nan.	Coll	Peu	Car. <td>P. S. <td>altr. <td>NMI <td>Tot. frag.</td> </td></td></td>	P. S. <td>altr. <td>NMI <td>Tot. frag.</td> </td></td>	altr. <td>NMI <td>Tot. frag.</td> </td>	NMI <td>Tot. frag.</td>	Tot. frag.	
		1101	Cer. grisa de imitació vernís negre	lamb.1		2										1	3
Observacions				TPQm			fase hist										Restaur.
UE	Localit.	Codi	Classe	Forma	Nº inv.	Inf	Vor.	Fons	Nan.	Coll	Peu	Car. <td>P. S. <td>altr. <td>NMI <td>Tot. frag.</td> </td></td></td>	P. S. <td>altr. <td>NMI <td>Tot. frag.</td> </td></td>	altr. <td>NMI <td>Tot. frag.</td> </td>	NMI <td>Tot. frag.</td>	Tot. frag.	
		1101	Parets fines tardo-republicanes	Mayet II		1	1									1	2
Observacions			pasta rugosa,engalba fosca exterior	TPQm			fase hist										Restaur.
UE	Localit.	Codi	Classe	Forma	Nº inv.	Inf	Vor.	Fons	Nan.	Coll	Peu	Car. <td>P. S. <td>altr. <td>NMI <td>Tot. frag.</td> </td></td></td>	P. S. <td>altr. <td>NMI <td>Tot. frag.</td> </td></td>	altr. <td>NMI <td>Tot. frag.</td> </td>	NMI <td>Tot. frag.</td>	Tot. frag.	
		1101	Parets fines tardo-republicanes	tancada		2										1	2
Observacions			engalba taronja	TPQm			fase hist										Restaur.
UE	Localit.	Codi	Classe	Forma	Nº inv.	Inf	Vor.	Fons	Nan.	Coll	Peu	Car. <td>P. S. <td>altr. <td>NMI <td>Tot. frag.</td> </td></td></td>	P. S. <td>altr. <td>NMI <td>Tot. frag.</td> </td></td>	altr. <td>NMI <td>Tot. frag.</td> </td>	NMI <td>Tot. frag.</td>	Tot. frag.	
		1101	Parets fines tardo-republicanes	tancada		2										1	2
Observacions				TPQm			fase hist										Restaur.
UE	Localit.	Codi	Classe	Forma	Nº inv.	Inf	Vor.	Fons	Nan.	Coll	Peu	Car. <td>P. S. <td>altr. <td>NMI <td>Tot. frag.</td> </td></td></td>	P. S. <td>altr. <td>NMI <td>Tot. frag.</td> </td></td>	altr. <td>NMI <td>Tot. frag.</td> </td>	NMI <td>Tot. frag.</td>	Tot. frag.	
		1101	Cer. comuna itàlica	COM IT 4b		1										1	1
Observacions			dibuixat. Presenta diferencies com per	TPQm			fase hist										Restaur.
UE	Localit.	Codi	Classe	Forma	Nº inv.	Inf	Vor.	Fons	Nan.	Coll	Peu	Car. <td>P. S. <td>altr. <td>NMI <td>Tot. frag.</td> </td></td></td>	P. S. <td>altr. <td>NMI <td>Tot. frag.</td> </td></td>	altr. <td>NMI <td>Tot. frag.</td> </td>	NMI <td>Tot. frag.</td>	Tot. frag.	
		1101	Cer. comuna itàlica	COM IT 6c		2										1	3
Observacions				TPQm			fase hist										Restaur.
UE	Localit.	Codi	Classe	Forma	Nº inv.	Inf	Vor.	Fons	Nan.	Coll	Peu	Car. <td>P. S. <td>altr. <td>NMI <td>Tot. frag.</td> </td></td></td>	P. S. <td>altr. <td>NMI <td>Tot. frag.</td> </td></td>	altr. <td>NMI <td>Tot. frag.</td> </td>	NMI <td>Tot. frag.</td>	Tot. frag.	
		1101	Cer. comuna itàlica	COM IT 7b		1										1	1
Observacions				TPQm			fase hist										Restaur.
UE	Localit.	Codi	Classe	Forma	Nº inv.	Inf	Vor.	Fons	Nan.	Coll	Peu	Car. <td>P. S. <td>altr. <td>NMI <td>Tot. frag.</td> </td></td></td>	P. S. <td>altr. <td>NMI <td>Tot. frag.</td> </td></td>	altr. <td>NMI <td>Tot. frag.</td> </td>	NMI <td>Tot. frag.</td>	Tot. frag.	
		1101	Cer. comuna itàlica	indeter.		9										1	9
Observacions				TPQm			fase hist										Restaur.
UE	Localit.	Codi	Classe	Forma	Nº inv.	Inf	Vor.	Fons	Nan.	Coll	Peu	Car. <td>P. S. <td>altr. <td>NMI <td>Tot. frag.</td> </td></td></td>	P. S. <td>altr. <td>NMI <td>Tot. frag.</td> </td></td>	altr. <td>NMI <td>Tot. frag.</td> </td>	NMI <td>Tot. frag.</td>	Tot. frag.	
		1101	Cer. comuna romana d'engalba roja	jarra		5										1	6
Observacions				TPQm -100			fase hist										Restaur.
UE	Localit.	Codi	Classe	Forma	Nº inv.	Inf	Vor.	Fons	Nan.	Coll	Peu	Car. <td>P. S. <td>altr. <td>NMI <td>Tot. frag.</td> </td></td></td>	P. S. <td>altr. <td>NMI <td>Tot. frag.</td> </td></td>	altr. <td>NMI <td>Tot. frag.</td> </td>	NMI <td>Tot. frag.</td>	Tot. frag.	
		1101	Cer. comuna romana d'engalba negra	tancada		4										1	4
Observacions				TPQm -100			fase hist										Restaur.

Localit.	Codi	Classe	Forma	TPQm	TAGm	Fase	Inf	Vor.	Fons	Nan.	Coll	Peu	Car.	P. S.	altr.	NMI	Tot. frag.	
1101	82	Grisa emporitana	bol				1										1	
Observacions				TPQm -100	TAGm -50	Fase	fase hist										Restaur.	
UE	Localit.	Codi	Classe	Forma	TPQm	TAGm	Fase	Inf	Vor.	Fons	Nan.	Coll	Peu	Car.	P. S.	altr.	NMI	Tot. frag.
1101	82	Grisa emporitana	gerra				8	1									1	9
Observacions				TPQm -100	TAGm -50	Fase	fase hist										Restaur.	
UE	Localit.	Codi	Classe	Forma	TPQm	TAGm	Fase	Inf	Vor.	Fons	Nan.	Coll	Peu	Car.	P. S.	altr.	NMI	Tot. frag.
1101	82	Grisa emporitana	loberta				1	1	1								1	3
Observacions				TPQm -100	TAGm -50	Fase	fase hist										Restaur.	
UE	Localit.	Codi	Classe	Forma	TPQm	TAGm	Fase	Inf	Vor.	Fons	Nan.	Coll	Peu	Car.	P. S.	altr.	NMI	Tot. frag.
1101	85	Cer. ibèrica oxidada no decorada.	jarra				63	3	5								3	71
Observacions				TPQm -100	TAGm -50	Fase	fase hist										Restaur.	
UE	Localit.	Codi	Classe	Forma	TPQm	TAGm	Fase	Inf	Vor.	Fons	Nan.	Coll	Peu	Car.	P. S.	altr.	NMI	Tot. frag.
1101	85	Cer. ibèrica oxidada no decorada.	plat					1									1	1
Observacions				TPQm	TAGm	Fase	fase hist										Restaur.	
UE	Localit.	Codi	Classe	Forma	TPQm	TAGm	Fase	Inf	Vor.	Fons	Nan.	Coll	Peu	Car.	P. S.	altr.	NMI	Tot. frag.
1101	85	Cer. ibèrica oxidada no decorada.	tenalla gran contenedor				24										1	24
Observacions				TPQm -100	TAGm -50	Fase	fase hist										Restaur.	
UE	Localit.	Codi	Classe	Forma	TPQm	TAGm	Fase	Inf	Vor.	Fons	Nan.	Coll	Peu	Car.	P. S.	altr.	NMI	Tot. frag.
1101	86	Cer. ibèrica pintada								2							2	2
Observacions				TPQm	TAGm	Fase	fase hist										Restaur.	
UE	Localit.	Codi	Classe	Forma	TPQm	TAGm	Fase	Inf	Vor.	Fons	Nan.	Coll	Peu	Car.	P. S.	altr.	NMI	Tot. frag.
1101	86	Cer. ibèrica pintada					23										23	
Observacions				TPQm	TAGm	Fase	fase hist										Restaur.	
UE	Localit.	Codi	Classe	Forma	TPQm	TAGm	Fase	Inf	Vor.	Fons	Nan.	Coll	Peu	Car.	P. S.	altr.	NMI	Tot. frag.
1101	86	Cer. ibèrica pintada					1										1	
Observacions				TPQm	TAGm	Fase	fase hist										Restaur.	
UE	Localit.	Codi	Classe	Forma	TPQm	TAGm	Fase	Inf	Vor.	Fons	Nan.	Coll	Peu	Car.	P. S.	altr.	NMI	Tot. frag.
1101	86	Cer. ibèrica pintada	kalathoide				3										3	3
Observacions				TPQm	TAGm	Fase	fase hist										Restaur.	
UE	Localit.	Codi	Classe	Forma	TPQm	TAGm	Fase	Inf	Vor.	Fons	Nan.	Coll	Peu	Car.	P. S.	altr.	NMI	Tot. frag.
1101	87	Cer. ibèrica engalba blanca	gerra				17	4	1								4	22
Observacions				TPQm -100	TAGm -50	Fase	fase hist										Restaur.	

Localit.	Codi	Classe	Forma	Nº inv.	Inf	Vor.	Fons	Nan.	Coll	Peu	Car.	P. S.	altr.	NMI	Tot. frag.	
1101	96	Itàlica	APULA		8						2			1	10	
Observacions					face hist										Restaur.	
UE	Localit.	Codi	Classe	Forma	Nº inv.	Inf	Vor.	Fons	Nan.	Coll	Peu	Car.	P. S.	altr.	NMI	Tot. frag.
1101	96	Itàlica	PASTA TIPO 1		14						1			1	16	
Observacions					face hist										Restaur.	
UE	Localit.	Codi	Classe	Forma	Nº inv.	Inf	Vor.	Fons	Nan.	Coll	Peu	Car.	P. S.	altr.	NMI	Tot. frag.
1101	96	Itàlica	DR. 1A		1									1	1	
Observacions					face hist										Restaur.	
UE	Localit.	Codi	Classe	Forma	Nº inv.	Inf	Vor.	Fons	Nan.	Coll	Peu	Car.	P. S.	altr.	NMI	Tot. frag.
1101	99	Africana			1									1	1	
Observacions					face hist										Restaur.	
UE	Localit.	Codi	Classe	Forma	Nº inv.	Inf	Vor.	Fons	Nan.	Coll	Peu	Car.	P. S.	altr.	NMI	Tot. frag.
1101	102	Amfora indeterminada			1									1	1	
Observacions					face hist										Restaur.	
UE	Localit.	Codi	Classe	Forma	Nº inv.	Inf	Vor.	Fons	Nan.	Coll	Peu	Car.	P. S.	altr.	NMI	Tot. frag.
1101	102	Indeterminada			20						1			1	21	
Observacions					face hist										Restaur.	
UE	Localit.	Codi	Classe	Forma	Nº inv.	Inf	Vor.	Fons	Nan.	Coll	Peu	Car.	P. S.	altr.	NMI	Tot. frag.
1101	177	Gris ibèrica	tancada		3									1	3	
Observacions					face hist										Restaur.	
UE	Localit.	Codi	Classe	Forma	Nº inv.	Inf	Vor.	Fons	Nan.	Coll	Peu	Car.	P. S.	altr.	NMI	Tot. frag.
1101	178	Cer. grollera a torn ibèrica	olla		28	6					1			6	35	
Observacions					face hist										Restaur.	
UE	Localit.	Codi	Classe	Forma	Nº inv.	Inf	Vor.	Fons	Nan.	Coll	Peu	Car.	P. S.	altr.	NMI	Tot. frag.
1101	301	Ferro	clau		2									2	2	
Observacions					face hist										Restaur.	
UE	Localit.	Codi	Classe	Forma	Nº inv.	Inf	Vor.	Fons	Nan.	Coll	Peu	Car.	P. S.	altr.	NMI	Tot. frag.
1101	301	Ferro	ganivet?		2									2	2	
Observacions					face hist										Restaur.	
UE	Localit.	Codi	Classe	Forma	Nº inv.	Inf	Vor.	Fons	Nan.	Coll	Peu	Car.	P. S.	altr.	NMI	Tot. frag.
1101	800	Macrofauna			28									1	28	
Observacions					face hist										Restaur.	

UE	Localit.	Codi	Classe	Forma	Nº inv.	Inf	Vor.	Fons	Nan.Coll	Peu	Car.	P. S.	altr.	NMI	Tot. frag.		
1102		18	Campaniana A Tardana	bol		3									1	3	
Observacions					TPQm		fase hist									Restaur.	
UE	Localit.	Codi	Classe	Forma	Nº inv. <td>Inf</td> <td>Vor.</td> <td>Fons</td> <td>Nan.Coll</td> <td>Peu</td> <td>Car.</td> <td>P. S.</td> <td>altr.</td> <td>NMI</td> <td>Tot. frag.</td>	Inf	Vor.	Fons	Nan.Coll	Peu	Car.	P. S.	altr.	NMI	Tot. frag.		
1102		18	Campaniana A Tardana	Lamboglia 5/7			1	2							2	3	
Observacions					TPQm		fase hist									Restaur.	
UE	Localit.	Codi	Classe	Forma	Nº inv. <td>Inf</td> <td>Vor.</td> <td>Fons</td> <td>Nan.Coll</td> <td>Peu</td> <td>Car.</td> <td>P. S.</td> <td>altr.</td> <td>NMI</td> <td>Tot. frag.</td>	Inf	Vor.	Fons	Nan.Coll	Peu	Car.	P. S.	altr.	NMI	Tot. frag.		
1102		20	Campaniana B	lamb.8a			1								1	1	
Observacions					TPQm		fase hist									Restaur.	
UE	Localit.	Codi	Classe	Forma	Nº inv. <td>Inf</td> <td>Vor.</td> <td>Fons</td> <td>Nan.Coll</td> <td>Peu</td> <td>Car.</td> <td>P. S.</td> <td>altr.</td> <td>NMI</td> <td>Tot. frag.</td>	Inf	Vor.	Fons	Nan.Coll	Peu	Car.	P. S.	altr.	NMI	Tot. frag.		
1102		21	Campaniana B- oide	lamb.2			1								1	2	
Observacions					TPQm		fase hist									Restaur.	
UE	Localit.	Codi	Classe	Forma	Nº inv. <td>Inf</td> <td>Vor.</td> <td>Fons</td> <td>Nan.Coll</td> <td>Peu</td> <td>Car.</td> <td>P. S.</td> <td>altr.</td> <td>NMI</td> <td>Tot. frag.</td>	Inf	Vor.	Fons	Nan.Coll	Peu	Car.	P. S.	altr.	NMI	Tot. frag.		
1102		21	Campaniana B- oide	lamb.5		3	1								1	4	
Observacions					TPQm		fase hist									Restaur.	
UE	Localit.	Codi	Classe	Forma	Nº inv. <td>Inf</td> <td>Vor.</td> <td>Fons</td> <td>Nan.Coll</td> <td>Peu</td> <td>Car.</td> <td>P. S.</td> <td>altr.</td> <td>NMI</td> <td>Tot. frag.</td>	Inf	Vor.	Fons	Nan.Coll	Peu	Car.	P. S.	altr.	NMI	Tot. frag.		
1102		56	Parets fines tardo-republicanes	tancada				2								1	2
Observacions					TPQm		fase hist									Restaur.	
UE	Localit.	Codi	Classe	Forma	Nº inv. <td>Inf</td> <td>Vor.</td> <td>Fons</td> <td>Nan.Coll</td> <td>Peu</td> <td>Car.</td> <td>P. S.</td> <td>altr.</td> <td>NMI</td> <td>Tot. frag.</td>	Inf	Vor.	Fons	Nan.Coll	Peu	Car.	P. S.	altr.	NMI	Tot. frag.		
1102		56	Parets fines tardo-republicanes	tancada				3								2	3
Observacions					TPQm		fase hist									Restaur.	
UE	Localit.	Codi	Classe	Forma	Nº inv. <td>Inf</td> <td>Vor.</td> <td>Fons</td> <td>Nan.Coll</td> <td>Peu</td> <td>Car.</td> <td>P. S.</td> <td>altr.</td> <td>NMI</td> <td>Tot. frag.</td>	Inf	Vor.	Fons	Nan.Coll	Peu	Car.	P. S.	altr.	NMI	Tot. frag.		
1102		56	Parets fines tardo-republicanes	tancada											1	1	
Observacions					TPQm		fase hist									Restaur.	
UE	Localit.	Codi	Classe	Forma	Nº inv. <td>Inf</td> <td>Vor.</td> <td>Fons</td> <td>Nan.Coll</td> <td>Peu</td> <td>Car.</td> <td>P. S.</td> <td>altr.</td> <td>NMI</td> <td>Tot. frag.</td>	Inf	Vor.	Fons	Nan.Coll	Peu	Car.	P. S.	altr.	NMI	Tot. frag.		
1102		64	Cer. comuna itàlica	patera-cassola				3							1	3	4
Observacions					TPQm		fase hist									Restaur.	
UE	Localit.	Codi	Classe	Forma	Nº inv. <td>Inf</td> <td>Vor.</td> <td>Fons</td> <td>Nan.Coll</td> <td>Peu</td> <td>Car.</td> <td>P. S.</td> <td>altr.</td> <td>NMI</td> <td>Tot. frag.</td>	Inf	Vor.	Fons	Nan.Coll	Peu	Car.	P. S.	altr.	NMI	Tot. frag.		
1102		65	Engalba interna roja pompeiana	pàtera-cassola											1	1	
Observacions					TPQm		fase hist									Restaur.	
UE	Localit.	Codi	Classe	Forma	Nº inv. <td>Inf</td> <td>Vor.</td> <td>Fons</td> <td>Nan.Coll</td> <td>Peu</td> <td>Car.</td> <td>P. S.</td> <td>altr.</td> <td>NMI</td> <td>Tot. frag.</td>	Inf	Vor.	Fons	Nan.Coll	Peu	Car.	P. S.	altr.	NMI	Tot. frag.		
1102		71	Cer. comuna romana d'engalba roja	oberta											1	1	
Observacions					TPQm	-100	fase hist									Restaur.	

UE	Localit.	Codi	Classe	Forma	Nº inv.	Inf	Vor.	Fons	Nan.	Coll	Peu	Car.	P. S.	altr.	NMI	Tot. frag.	
1102		71	Cer. comuna romana d'engalba roja	tancada		1										1	1
Observacions				TPQm -100	TAQm -50	Phase hist											Restaur.
UE	Localit.	Codi	Classe	Forma	Nº inv. <th>Inf</th> <th>Vor.</th> <th>Fons</th> <th>Nan.</th> <th>Coll</th> <th>Peu</th> <th>Car.</th> <th>P. S.</th> <th>altr.</th> <th>NMI</th> <th>Tot. frag.</th>	Inf	Vor.	Fons	Nan.	Coll	Peu	Car.	P. S.	altr.	NMI	Tot. frag.	
1102		82	Grisa emporitana	jarra		2										1	2
Observacions				TPQm -100	TAQm -50	Phase hist											Restaur.
UE	Localit.	Codi	Classe	Forma	Nº inv. <th>Inf</th> <th>Vor.</th> <th>Fons</th> <th>Nan.</th> <th>Coll</th> <th>Peu</th> <th>Car.</th> <th>P. S.</th> <th>altr.</th> <th>NMI</th> <th>Tot. frag.</th>	Inf	Vor.	Fons	Nan.	Coll	Peu	Car.	P. S.	altr.	NMI	Tot. frag.	
1102		85	Cer. ibèrica oxidada no decorada.	gran contenidor		1										1	1
Observacions				TPQm	TAQm	Phase hist											Restaur.
UE	Localit.	Codi	Classe	Forma	Nº inv. <th>Inf</th> <th>Vor.</th> <th>Fons</th> <th>Nan.</th> <th>Coll</th> <th>Peu</th> <th>Car.</th> <th>P. S.</th> <th>altr.</th> <th>NMI</th> <th>Tot. frag.</th>	Inf	Vor.	Fons	Nan.	Coll	Peu	Car.	P. S.	altr.	NMI	Tot. frag.	
1102		85	Cer. ibèrica oxidada no decorada.	tancada		31										1	32
Observacions				TPQm -100	TAQm -50	Phase hist											Restaur.
UE	Localit.	Codi	Classe	Forma	Nº inv. <th>Inf</th> <th>Vor.</th> <th>Fons</th> <th>Nan.</th> <th>Coll</th> <th>Peu</th> <th>Car.</th> <th>P. S.</th> <th>altr.</th> <th>NMI</th> <th>Tot. frag.</th>	Inf	Vor.	Fons	Nan.	Coll	Peu	Car.	P. S.	altr.	NMI	Tot. frag.	
1102		85	Cer. ibèrica oxidada no decorada.	tenalla gran contenidor		8	1									1	9
Observacions				TPQm -100	TAQm -50	Phase hist											Restaur.
UE	Localit.	Codi	Classe	Forma	Nº inv. <th>Inf</th> <th>Vor.</th> <th>Fons</th> <th>Nan.</th> <th>Coll</th> <th>Peu</th> <th>Car.</th> <th>P. S.</th> <th>altr.</th> <th>NMI</th> <th>Tot. frag.</th>	Inf	Vor.	Fons	Nan.	Coll	Peu	Car.	P. S.	altr.	NMI	Tot. frag.	
1102		86	Cer. ibèrica pintada			18											18
Observacions				TPQm	TAQm	Phase hist											Restaur.
UE	Localit.	Codi	Classe	Forma	Nº inv. <th>Inf</th> <th>Vor.</th> <th>Fons</th> <th>Nan.</th> <th>Coll</th> <th>Peu</th> <th>Car.</th> <th>P. S.</th> <th>altr.</th> <th>NMI</th> <th>Tot. frag.</th>	Inf	Vor.	Fons	Nan.	Coll	Peu	Car.	P. S.	altr.	NMI	Tot. frag.	
1102		86	Cer. ibèrica pintada								1					1	1
Observacions				TPQm	TAQm	Phase hist											Restaur.
UE	Localit.	Codi	Classe	Forma	Nº inv. <th>Inf</th> <th>Vor.</th> <th>Fons</th> <th>Nan.</th> <th>Coll</th> <th>Peu</th> <th>Car.</th> <th>P. S.</th> <th>altr.</th> <th>NMI</th> <th>Tot. frag.</th>	Inf	Vor.	Fons	Nan.	Coll	Peu	Car.	P. S.	altr.	NMI	Tot. frag.	
1102		86	Cer. ibèrica pintada			1										1	1
Observacions				TPQm	TAQm	Phase hist											Restaur.
UE	Localit.	Codi	Classe	Forma	Nº inv. <th>Inf</th> <th>Vor.</th> <th>Fons</th> <th>Nan.</th> <th>Coll</th> <th>Peu</th> <th>Car.</th> <th>P. S.</th> <th>altr.</th> <th>NMI</th> <th>Tot. frag.</th>	Inf	Vor.	Fons	Nan.	Coll	Peu	Car.	P. S.	altr.	NMI	Tot. frag.	
1102		86	Cer. ibèrica pintada			3										1	1
Observacions				TPQm	TAQm	Phase hist											Restaur.
UE	Localit.	Codi	Classe	Forma	Nº inv. <th>Inf</th> <th>Vor.</th> <th>Fons</th> <th>Nan.</th> <th>Coll</th> <th>Peu</th> <th>Car.</th> <th>P. S.</th> <th>altr.</th> <th>NMI</th> <th>Tot. frag.</th>	Inf	Vor.	Fons	Nan.	Coll	Peu	Car.	P. S.	altr.	NMI	Tot. frag.	
1102		86	Cer. ibèrica pintada	disc retallat								1				1	1
Observacions				TPQm	TAQm	Phase hist											Restaur.
UE	Localit.	Codi	Classe	Forma	Nº inv. <th>Inf</th> <th>Vor.</th> <th>Fons</th> <th>Nan.</th> <th>Coll</th> <th>Peu</th> <th>Car.</th> <th>P. S.</th> <th>altr.</th> <th>NMI</th> <th>Tot. frag.</th>	Inf	Vor.	Fons	Nan.	Coll	Peu	Car.	P. S.	altr.	NMI	Tot. frag.	
1102		86	Cer. ibèrica pintada	gerro		2										1	1
Observacions				TPQm	TAQm	Phase hist											Restaur.
UE	Localit.	Codi	Classe	Forma	Nº inv. <th>Inf</th> <th>Vor.</th> <th>Fons</th> <th>Nan.</th> <th>Coll</th> <th>Peu</th> <th>Car.</th> <th>P. S.</th> <th>altr.</th> <th>NMI</th> <th>Tot. frag.</th>	Inf	Vor.	Fons	Nan.	Coll	Peu	Car.	P. S.	altr.	NMI	Tot. frag.	
1102		86	Cer. ibèrica pintada								1					1	1
Observacions				TPQm	TAQm	Phase hist											Restaur.

Localit.	Codi	Classe	Forma	TPQm	Fase	Inf	Vor.	Fons	Nan.	Coll	Peu	Car.	P. S.	altr.	NMI	Tot. frag.	
1102	86	Cer. ibèrica pintada	kalathoide			1										1	
Observacions						fase hist										Restaur.	
UE	Localit.	Codi	Classe	Forma	TPQm	Fase	Inf	Vor.	Fons	Nan.	Coll	Peu	Car.	P. S.	altr.	NMI	Tot. frag.
1102	86	Cer. ibèrica pintada	plat				1										1
Observacions						fase hist											Restaur.
UE	Localit.	Codi	Classe	Forma	TPQm	Fase	Inf	Vor.	Fons	Nan.	Coll	Peu	Car.	P. S.	altr.	NMI	Tot. frag.
1102	87	Cer. ibèrica engalba blanca	jarra				17	2		1							2
Observacions						fase hist											Restaur.
UE	Localit.	Codi	Classe	Forma	TPQm	Fase	Inf	Vor.	Fons	Nan.	Coll	Peu	Car.	P. S.	altr.	NMI	Tot. frag.
1102	96	Itàlica					6				1	4					1
Observacions		PASTA TIPO 1				fase hist											Restaur.
UE	Localit.	Codi	Classe	Forma	TPQm	Fase	Inf	Vor.	Fons	Nan.	Coll	Peu	Car.	P. S.	altr.	NMI	Tot. frag.
1102	96	Itàlica					6										1
Observacions						fase hist											Restaur.
UE	Localit.	Codi	Classe	Forma	TPQm	Fase	Inf	Vor.	Fons	Nan.	Coll	Peu	Car.	P. S.	altr.	NMI	Tot. frag.
1102	102	Indeterminada					7										1
Observacions						fase hist											Restaur.
UE	Localit.	Codi	Classe	Forma	TPQm	Fase	Inf	Vor.	Fons	Nan.	Coll	Peu	Car.	P. S.	altr.	NMI	Tot. frag.
1102	177	Gris ibèrica	jarra				4					3					1
Observacions						fase hist											Restaur.
UE	Localit.	Codi	Classe	Forma	TPQm	Fase	Inf	Vor.	Fons	Nan.	Coll	Peu	Car.	P. S.	altr.	NMI	Tot. frag.
1102	178	Cer. grollera a torn ibèrica	olla				24	1	3								2
Observacions						fase hist											Restaur.
UE	Localit.	Codi	Classe	Forma	TPQm	Fase	Inf	Vor.	Fons	Nan.	Coll	Peu	Car.	P. S.	altr.	NMI	Tot. frag.
1102	178	Cer. grollera a torn ibèrica	tapadora														1
Observacions						fase hist											Restaur.
UE	Localit.	Codi	Classe	Forma	TPQm	Fase	Inf	Vor.	Fons	Nan.	Coll	Peu	Car.	P. S.	altr.	NMI	Tot. frag.
1102	202	Fusaïoles															1
Observacions		estudiable				fase hist											Restaur.
UE	Localit.	Codi	Classe	Forma	TPQm	Fase	Inf	Vor.	Fons	Nan.	Coll	Peu	Car.	P. S.	altr.	NMI	Tot. frag.
1102	202	Fusaïoles															1
Observacions						fase hist											Restaur.
UE	Localit.	Codi	Classe	Forma	TPQm	Fase	Inf	Vor.	Fons	Nan.	Coll	Peu	Car.	P. S.	altr.	NMI	Tot. frag.
1102	202	Fusaïoles															1
Observacions		decoració al fons				fase hist											Restaur.

Localitat	Codi	Classe	Forma	TPQm	-100	TAQm	-50	Fase	Inf	Vor.	Fons	Nan.	Coll	Peu	Car.	P. S.	altr.	NMI	Tot. frag.			
1102	800	Macrofauna						33											1	33		
Observacions								fase hist												Restaur.		
UE	Localit.	Codi	Classe	Forma	TPQm	-100	TAQm	-50	Fase	Inf	Vor.	Fons	Nan.	Coll	Peu	Car.	P. S.	altr.	NMI	Tot. frag.		
1108	18	Campaniana A Tardana	bol					78												1	78	
Observacions								fase hist													Restaur.	
UE	Localit.	Codi	Classe	Forma	TPQm				Fase	Inf	Vor.	Fons	Nan.	Coll	Peu	Car.	P. S.	altr.	NMI	Tot. frag.		
1108	18	Campaniana A Tardana	bol					fase hist												2	2	
Observacions								fase hist													Restaur.	
UE	Localit.	Codi	Classe	Forma	TPQm				Fase	Inf	Vor.	Fons	Nan.	Coll	Peu	Car.	P. S.	altr.	NMI	Tot. frag.		
1108	18	Campaniana A Tardana	copa					fase hist												1	1	
Observacions								fase hist													Restaur.	
UE	Localit.	Codi	Classe	Forma	TPQm				Fase	Inf	Vor.	Fons	Nan.	Coll	Peu	Car.	P. S.	altr.	NMI	Tot. frag.		
1108	18	Campaniana A Tardana	Lamb. 27 a					24													24	24
Observacions								fase hist														Restaur.
UE	Localit.	Codi	Classe	Forma	TPQm				Fase	Inf	Vor.	Fons	Nan.	Coll	Peu	Car.	P. S.	altr.	NMI	Tot. frag.		
1108	18	Campaniana A Tardana	Lamb. 27 c					5	6												6	11
Observacions								fase hist														Restaur.
UE	Localit.	Codi	Classe	Forma	TPQm				Fase	Inf	Vor.	Fons	Nan.	Coll	Peu	Car.	P. S.	altr.	NMI	Tot. frag.		
1108	18	Campaniana A Tardana	Lamb. 31					4													4	4
Observacions								fase hist														Restaur.
UE	Localit.	Codi	Classe	Forma	TPQm				Fase	Inf	Vor.	Fons	Nan.	Coll	Peu	Car.	P. S.	altr.	NMI	Tot. frag.		
1108	18	Campaniana A Tardana	Lamb. 36					3													7	8
Observacions								fase hist														Restaur.
UE	Localit.	Codi	Classe	Forma	TPQm				Fase	Inf	Vor.	Fons	Nan.	Coll	Peu	Car.	P. S.	altr.	NMI	Tot. frag.		
1108	18	Campaniana A Tardana	Lamb. 5					41	14												13	58
Observacions								fase hist														Restaur.
UE	Localit.	Codi	Classe	Forma	TPQm				Fase	Inf	Vor.	Fons	Nan.	Coll	Peu	Car.	P. S.	altr.	NMI	Tot. frag.		
1108	18	Campaniana A Tardana	Lamb. 55					3													3	3
Observacions								fase hist														Restaur.
UE	Localit.	Codi	Classe	Forma	TPQm				Fase	Inf	Vor.	Fons	Nan.	Coll	Peu	Car.	P. S.	altr.	NMI	Tot. frag.		
1108	18	Campaniana A Tardana	Lamb. 6					4													1	4
Observacions								fase hist														Restaur.

Localitat	Codi	Classe	Forma	TPQm	Fase	Inf	Vor.	Fons	Nan.	Coll	Peu	Car.	P. S.	altr.	NMI	Tot. frag.	
1108	20	Campaniana B	Lamb. 33 b													1	
Observacions																	Restaur.
UE	Localitat.	Codi	Classe	Forma	Nº inv.	Inf	Vor.	Fons	Nan.	Coll	Peu	Car.	P. S.	altr.	NMI	Tot. frag.	
1108	20	Campaniana B	Lamb. 36													1	
Observacions																	Restaur.
UE	Localitat.	Codi	Classe	Forma	Nº inv.	Inf	Vor.	Fons	Nan.	Coll	Peu	Car.	P. S.	altr.	NMI	Tot. frag.	
1108	20	Campaniana B	Lamb. 5													1	
Observacions																	Restaur.
UE	Localitat.	Codi	Classe	Forma	Nº inv.	Inf	Vor.	Fons	Nan.	Coll	Peu	Car.	P. S.	altr.	NMI	Tot. frag.	
1108	20	Campaniana B	Lamb. 6b													1	
Observacions																	Restaur.
UE	Localitat.	Codi	Classe	Forma	Nº inv.	Inf	Vor.	Fons	Nan.	Coll	Peu	Car.	P. S.	altr.	NMI	Tot. frag.	
1108	20	Campaniana B	Lamb. 8			1	2									2	
Observacions																	Restaur.
UE	Localitat.	Codi	Classe	Forma	Nº inv.	Inf	Vor.	Fons	Nan.	Coll	Peu	Car.	P. S.	altr.	NMI	Tot. frag.	
1108	21	Campaniana B- oide	bol													2	
Observacions																	Restaur.
UE	Localitat.	Codi	Classe	Forma	Nº inv.	Inf	Vor.	Fons	Nan.	Coll	Peu	Car.	P. S.	altr.	NMI	Tot. frag.	
1108	21	Campaniana B- oide	copa													1	
Observacions																	Restaur.
UE	Localitat.	Codi	Classe	Forma	Nº inv.	Inf	Vor.	Fons	Nan.	Coll	Peu	Car.	P. S.	altr.	NMI	Tot. frag.	
1108	21	Campaniana B- oide	copa													1	
Observacions																	Restaur.
UE	Localitat.	Codi	Classe	Forma	Nº inv.	Inf	Vor.	Fons	Nan.	Coll	Peu	Car.	P. S.	altr.	NMI	Tot. frag.	
1108	21	Campaniana B- oide	indeter.													2	
Observacions																	Restaur.
UE	Localitat.	Codi	Classe	Forma	Nº inv.	Inf	Vor.	Fons	Nan.	Coll	Peu	Car.	P. S.	altr.	NMI	Tot. frag.	
1108	21	Campaniana B- oide	indeter.													2	
Observacions																	Restaur.
UE	Localitat.	Codi	Classe	Forma	Nº inv.	Inf	Vor.	Fons	Nan.	Coll	Peu	Car.	P. S.	altr.	NMI	Tot. frag.	
1108	21	Campaniana B- oide	Lamb. 2													3	
Observacions																	Restaur.

CE	Localitat	Codi	Classe	Forma	Forma	Nº inv.	Inf	Vor.	Fons	Nan.	Coll	Peu	Car.	P. S.	altr.	NMI	Tot. frag.
1108		21	Campaniana B- oide	Lamb. 3									1			2	3
Observacions				TPQm		Fase		fase hist								Restaur.	
UE	Localit.	Codi	Classe	Forma	Forma	Nº inv. <th>Inf</th> <th>Vor.</th> <th>Fons</th> <th>Nan.</th> <th>Coll</th> <th>Peu</th> <th>Car.</th> <th>P. S.</th> <th>altr.</th> <th>NMI</th> <th>Tot. frag.</th>	Inf	Vor.	Fons	Nan.	Coll	Peu	Car.	P. S.	altr.	NMI	Tot. frag.
1108		21	Campaniana B- oide	Lamb. 4									1			1	1
Observacions				TPQm		Fase		fase hist								Restaur.	
UE	Localit.	Codi	Classe	Forma	Forma	Nº inv. <th>Inf</th> <th>Vor.</th> <th>Fons</th> <th>Nan.</th> <th>Coll</th> <th>Peu</th> <th>Car.</th> <th>P. S.</th> <th>altr.</th> <th>NMI</th> <th>Tot. frag.</th>	Inf	Vor.	Fons	Nan.	Coll	Peu	Car.	P. S.	altr.	NMI	Tot. frag.
1108		21	Campaniana B- oide	Lamb. 5			82	24				3				19	109
Observacions				TPQm		Fase		fase hist								Restaur.	
UE	Localit.	Codi	Classe	Forma	Forma	Nº inv. <th>Inf</th> <th>Vor.</th> <th>Fons</th> <th>Nan.</th> <th>Coll</th> <th>Peu</th> <th>Car.</th> <th>P. S.</th> <th>altr.</th> <th>NMI</th> <th>Tot. frag.</th>	Inf	Vor.	Fons	Nan.	Coll	Peu	Car.	P. S.	altr.	NMI	Tot. frag.
1108		21	Campaniana B- oide	Lamb. 8											5	1	5
Observacions			vernís bona qualitat	TPQm		Fase		fase hist								Restaur.	
UE	Localit.	Codi	Classe	Forma	Forma	Nº inv. <th>Inf</th> <th>Vor.</th> <th>Fons</th> <th>Nan.</th> <th>Coll</th> <th>Peu</th> <th>Car.</th> <th>P. S.</th> <th>altr.</th> <th>NMI</th> <th>Tot. frag.</th>	Inf	Vor.	Fons	Nan.	Coll	Peu	Car.	P. S.	altr.	NMI	Tot. frag.
1108		21	Campaniana B- oide	Lamb. 8			10	19				5				15	34
Observacions				TPQm		Fase		fase hist								Restaur.	
UE	Localit.	Codi	Classe	Forma	Forma	Nº inv. <th>Inf</th> <th>Vor.</th> <th>Fons</th> <th>Nan.</th> <th>Coll</th> <th>Peu</th> <th>Car.</th> <th>P. S.</th> <th>altr.</th> <th>NMI</th> <th>Tot. frag.</th>	Inf	Vor.	Fons	Nan.	Coll	Peu	Car.	P. S.	altr.	NMI	Tot. frag.
1108		21	Campaniana B- oide	Morell 1552 c1									1			1	1
Observacions				TPQm		Fase		fase hist								Restaur.	
UE	Localit.	Codi	Classe	Forma	Forma	Nº inv. <th>Inf</th> <th>Vor.</th> <th>Fons</th> <th>Nan.</th> <th>Coll</th> <th>Peu</th> <th>Car.</th> <th>P. S.</th> <th>altr.</th> <th>NMI</th> <th>Tot. frag.</th>	Inf	Vor.	Fons	Nan.	Coll	Peu	Car.	P. S.	altr.	NMI	Tot. frag.
1108		21	Campaniana B- oide	Morell 4756									2			2	2
Observacions			dibuixat	TPQm		Fase		fase hist								Restaur.	
UE	Localit.	Codi	Classe	Forma	Forma	Nº inv. <th>Inf</th> <th>Vor.</th> <th>Fons</th> <th>Nan.</th> <th>Coll</th> <th>Peu</th> <th>Car.</th> <th>P. S.</th> <th>altr.</th> <th>NMI</th> <th>Tot. frag.</th>	Inf	Vor.	Fons	Nan.	Coll	Peu	Car.	P. S.	altr.	NMI	Tot. frag.
1108		25	Prod. púniques de vernís negre	plat									1			1	1
Observacions			dibuixat	TPQm		Fase		fase hist								Restaur.	
UE	Localit.	Codi	Classe	Forma	Forma	Nº inv. <th>Inf</th> <th>Vor.</th> <th>Fons</th> <th>Nan.</th> <th>Coll</th> <th>Peu</th> <th>Car.</th> <th>P. S.</th> <th>altr.</th> <th>NMI</th> <th>Tot. frag.</th>	Inf	Vor.	Fons	Nan.	Coll	Peu	Car.	P. S.	altr.	NMI	Tot. frag.
1108		56	Parets fines tardo-republicanes	cubilet									2			2	2
Observacions				TPQm		Fase		fase hist								Restaur.	
UE	Localit.	Codi	Classe	Forma	Forma	Nº inv. <th>Inf</th> <th>Vor.</th> <th>Fons</th> <th>Nan.</th> <th>Coll</th> <th>Peu</th> <th>Car.</th> <th>P. S.</th> <th>altr.</th> <th>NMI</th> <th>Tot. frag.</th>	Inf	Vor.	Fons	Nan.	Coll	Peu	Car.	P. S.	altr.	NMI	Tot. frag.
1108		56	Parets fines tardo-republicanes	Mayet II			12	1	10							7	23
Observacions				TPQm		Fase		fase hist								Restaur.	
UE	Localit.	Codi	Classe	Forma	Forma	Nº inv. <th>Inf</th> <th>Vor.</th> <th>Fons</th> <th>Nan.</th> <th>Coll</th> <th>Peu</th> <th>Car.</th> <th>P. S.</th> <th>altr.</th> <th>NMI</th> <th>Tot. frag.</th>	Inf	Vor.	Fons	Nan.	Coll	Peu	Car.	P. S.	altr.	NMI	Tot. frag.
1108		56	Parets fines tardo-republicanes	Mayet II			9	6	1							5	16
Observacions			pastes depurades, engaba beix i bandes	TPQm		Fase		fase hist								Restaur.	

SE	Localit.	Codi	Classe	Forma	Forma	Nº inv.	Inf	Vor.	Fons	Nan.	Coll	Peu	Car.	P. S.	altr.	NMI	Tot. frag.	
1108		56	Parets fines tardo-republicanes	Mayet II				2									2	2
Observacions	superfícies de color sendre, rugoses, pasta			TPQm		Fase		fase hist									Restaur.	
UE	Localit.	Codi	Classe	Forma		Nº inv.	Inf	Vor.	Fons <td>Nan.</td> <td>Coll</td> <td>Peu</td> <td>Car.</td> <td>P. S.</td> <td>altr.</td> <td>NMI</td> <td>Tot. frag.</td>	Nan.	Coll	Peu	Car.	P. S.	altr.	NMI	Tot. frag.	
1108		56	Parets fines tardo-republicanes	tancada			41		2								2	43
Observacions				TPQm		Fase		fase hist									Restaur.	
UE	Localit.	Codi	Classe	Forma		Nº inv.	Inf	Vor.	Fons <td>Nan.</td> <td>Coll</td> <td>Peu</td> <td>Car.</td> <td>P. S.</td> <td>altr.</td> <td>NMI</td> <td>Tot. frag.</td>	Nan.	Coll	Peu	Car.	P. S.	altr.	NMI	Tot. frag.	
1108		56	Parets fines tardo-republicanes	tancada			9										1	9
Observacions				TPQm		Fase		fase hist									Restaur.	
UE	Localit.	Codi	Classe	Forma		Nº inv.	Inf	Vor.	Fons <td>Nan.</td> <td>Coll</td> <td>Peu</td> <td>Car.</td> <td>P. S.</td> <td>altr.</td> <td>NMI</td> <td>Tot. frag.</td>	Nan.	Coll	Peu	Car.	P. S.	altr.	NMI	Tot. frag.	
1108		64	Cer. comuna itàlica	CASSOLA			2										2	2
Observacions				TPQm		Fase		fase hist									Restaur.	
UE	Localit.	Codi	Classe	Forma		Nº inv.	Inf	Vor.	Fons <td>Nan.</td> <td>Coll</td> <td>Peu</td> <td>Car.</td> <td>P. S.</td> <td>altr.</td> <td>NMI</td> <td>Tot. frag.</td>	Nan.	Coll	Peu	Car.	P. S.	altr.	NMI	Tot. frag.	
1108		64	Cer. comuna itàlica	COM IT 4B				2									2	2
Observacions				TPQm		Fase		fase hist									Restaur.	
UE	Localit.	Codi	Classe	Forma		Nº inv.	Inf	Vor.	Fons <td>Nan.</td> <td>Coll</td> <td>Peu</td> <td>Car.</td> <td>P. S.</td> <td>altr.</td> <td>NMI</td> <td>Tot. frag.</td>	Nan.	Coll	Peu	Car.	P. S.	altr.	NMI	Tot. frag.	
1108		64	Cer. comuna itàlica	COM IT 6C			10	10	12								10	32
Observacions				TPQm		Fase		fase hist									Restaur.	
UE	Localit.	Codi	Classe	Forma		Nº inv.	Inf	Vor.	Fons <td>Nan.</td> <td>Coll</td> <td>Peu</td> <td>Car.</td> <td>P. S.</td> <td>altr.</td> <td>NMI</td> <td>Tot. frag.</td>	Nan.	Coll	Peu	Car.	P. S.	altr.	NMI	Tot. frag.	
1108		64	Cer. comuna itàlica	COM IT 6d				1									1	1
Observacions				TPQm		Fase		fase hist									Restaur.	
UE	Localit.	Codi	Classe	Forma		Nº inv.	Inf	Vor.	Fons <td>Nan.</td> <td>Coll</td> <td>Peu</td> <td>Car.</td> <td>P. S.</td> <td>altr.</td> <td>NMI</td> <td>Tot. frag.</td>	Nan.	Coll	Peu	Car.	P. S.	altr.	NMI	Tot. frag.	
1108		64	Cer. comuna itàlica	COM IT 6F													1	1
Observacions				TPQm		Fase		fase hist									Restaur.	
UE	Localit.	Codi	Classe	Forma		Nº inv.	Inf	Vor.	Fons <td>Nan.</td> <td>Coll</td> <td>Peu</td> <td>Car.</td> <td>P. S.</td> <td>altr.</td> <td>NMI</td> <td>Tot. frag.</td>	Nan.	Coll	Peu	Car.	P. S.	altr.	NMI	Tot. frag.	
1108		64	Cer. comuna itàlica	COM IT 7			81	22	3								17	106
Observacions				TPQm		Fase		fase hist									Restaur.	
UE	Localit.	Codi	Classe	Forma		Nº inv.	Inf	Vor.	Fons <td>Nan.</td> <td>Coll</td> <td>Peu</td> <td>Car.</td> <td>P. S.</td> <td>altr.</td> <td>NMI</td> <td>Tot. frag.</td>	Nan.	Coll	Peu	Car.	P. S.	altr.	NMI	Tot. frag.	
1108		64	Cer. comuna itàlica	morter				2									2	2
Observacions				TPQm		Fase		fase hist									Restaur.	
UE	Localit.	Codi	Classe	Forma		Nº inv.	Inf	Vor.	Fons <td>Nan.</td> <td>Coll</td> <td>Peu</td> <td>Car.</td> <td>P. S.</td> <td>altr.</td> <td>NMI</td> <td>Tot. frag.</td>	Nan.	Coll	Peu	Car.	P. S.	altr.	NMI	Tot. frag.	
1108		64	Cer. comuna itàlica	morter													1	1
Observacions				TPQm		Fase		fase hist									Restaur.	

UE	Localit.	Codi	Classe	Forma	TPQm	TAQm	Fase	Inf	Vor.	Fons	Nan.	Coll	Peu	Car.	P. S.	altr.	NMI	Tot. frag.	Restaur.							
1108		64	Cer. comuna itàlica	MORTER COM IT 8D				8	2									2	10							
Observacions								fase hist																		
UE	Localit.	Codi	Classe	Forma	TPQm	TAQm	Fase <td>Inf</td> <td>Vor.</td> <td>Fons</td> <td>Nan.</td> <td>Coll</td> <td>Peu</td> <td>Car.</td> <td>P. S.</td> <td>altr.</td> <td>NMI</td> <td>Tot. frag.</td> <td>Restaur.</td>	Inf	Vor.	Fons	Nan.	Coll	Peu	Car.	P. S.	altr.	NMI	Tot. frag.	Restaur.							
1108		71	Cer. comuna romana d'engalba roja	bol				2	1									1	4							
Observacions								fase hist																		
UE	Localit.	Codi	Classe	Forma	TPQm	TAQm	Fase <td>Inf</td> <td>Vor.</td> <td>Fons</td> <td>Nan.</td> <td>Coll</td> <td>Peu</td> <td>Car.</td> <td>P. S.</td> <td>altr.</td> <td>NMI</td> <td>Tot. frag.</td> <td>Restaur.</td>	Inf	Vor.	Fons	Nan.	Coll	Peu	Car.	P. S.	altr.	NMI	Tot. frag.	Restaur.							
1108		71	Cer. comuna romana d'engalba roja	gerra				34	2	1	2							2	39							
Observacions								fase hist																		
UE	Localit.	Codi	Classe	Forma	TPQm	TAQm	Fase <td>Inf</td> <td>Vor.</td> <td>Fons</td> <td>Nan.</td> <td>Coll</td> <td>Peu</td> <td>Car.</td> <td>P. S.</td> <td>altr.</td> <td>NMI</td> <td>Tot. frag.</td> <td>Restaur.</td>	Inf	Vor.	Fons	Nan.	Coll	Peu	Car.	P. S.	altr.	NMI	Tot. frag.	Restaur.							
1108		71	Cer. comuna romana d'engalba roja	tancada				2										1	2							
Observacions								fase hist																		
UE	Localit.	Codi	Classe	Forma	TPQm	TAQm	Fase <td>Inf</td> <td>Vor.</td> <td>Fons</td> <td>Nan.</td> <td>Coll</td> <td>Peu</td> <td>Car.</td> <td>P. S.</td> <td>altr.</td> <td>NMI</td> <td>Tot. frag.</td> <td>Restaur.</td>	Inf	Vor.	Fons	Nan.	Coll	Peu	Car.	P. S.	altr.	NMI	Tot. frag.	Restaur.							
1108		72	Cer. comuna romana d'engalba negra	tancada				3										1	3							
Observacions								fase hist																		
UE	Localit.	Codi	Classe	Forma	TPQm	TAQm	Fase <td>Inf</td> <td>Vor.</td> <td>Fons</td> <td>Nan.</td> <td>Coll</td> <td>Peu</td> <td>Car.</td> <td>P. S.</td> <td>altr.</td> <td>NMI</td> <td>Tot. frag.</td> <td>Restaur.</td>	Inf	Vor.	Fons	Nan.	Coll	Peu	Car.	P. S.	altr.	NMI	Tot. frag.	Restaur.							
1108		74	Llàntia republicana					2										2	2							
Observacions								fase hist																		
UE	Localit.	Codi	Classe	Forma	TPQm	TAQm	Fase <td>Inf</td> <td>Vor.</td> <td>Fons</td> <td>Nan.</td> <td>Coll</td> <td>Peu</td> <td>Car.</td> <td>P. S.</td> <td>altr.</td> <td>NMI</td> <td>Tot. frag.</td> <td>Restaur.</td>	Inf	Vor.	Fons	Nan.	Coll	Peu	Car.	P. S.	altr.	NMI	Tot. frag.	Restaur.							
1108		74	Llàntia republicana	de bec				1										1	1							
Observacions								fase hist																		
UE	Localit.	Codi	Classe	Forma	TPQm	TAQm	Fase <td>Inf</td> <td>Vor.</td> <td>Fons</td> <td>Nan.</td> <td>Coll</td> <td>Peu</td> <td>Car.</td> <td>P. S.</td> <td>altr.</td> <td>NMI</td> <td>Tot. frag.</td> <td>Restaur.</td>	Inf	Vor.	Fons	Nan.	Coll	Peu	Car.	P. S.	altr.	NMI	Tot. frag.	Restaur.							
1108		80	Ungüentari					6										6	6							
Observacions								fase hist																		
UE	Localit.	Codi	Classe	Forma	TPQm	TAQm	Fase <td>Inf</td> <td>Vor.</td> <td>Fons</td> <td>Nan.</td> <td>Coll</td> <td>Peu</td> <td>Car.</td> <td>P. S.</td> <td>altr.</td> <td>NMI</td> <td>Tot. frag.</td> <td>Restaur.</td>	Inf	Vor.	Fons	Nan.	Coll	Peu	Car.	P. S.	altr.	NMI	Tot. frag.	Restaur.							
1108		82	Grisa emporitana	bol/patera				25	16					1	4			16	46							
Observacions								fase hist																		
UE	Localit.	Codi	Classe	Forma	TPQm	TAQm	Fase <td>Inf</td> <td>Vor.</td> <td>Fons</td> <td>Nan.</td> <td>Coll</td> <td>Peu</td> <td>Car.</td> <td>P. S.</td> <td>altr.</td> <td>NMI</td> <td>Tot. frag.</td> <td>Restaur.</td>	Inf	Vor.	Fons	Nan.	Coll	Peu	Car.	P. S.	altr.	NMI	Tot. frag.	Restaur.							
1108		82	Grisa emporitana	gerra				170	22	17	6			9				22	224							
Observacions								fase hist																		
UE	Localit.	Codi	Classe	Forma	TPQm	TAQm	Fase <td>Inf</td> <td>Vor.</td> <td>Fons</td> <td>Nan.</td> <td>Coll</td> <td>Peu</td> <td>Car.</td> <td>P. S.</td> <td>altr.</td> <td>NMI</td> <td>Tot. frag.</td> <td>Restaur.</td>	Inf	Vor.	Fons	Nan.	Coll	Peu	Car.	P. S.	altr.	NMI	Tot. frag.	Restaur.							
1108		83	Oxidada emporitana	gerreta				2										2	2							
Observacions			sembiant a gerra bicònica de gris					fase hist																		

Localit.	Codi	Classe	Forma	TPQm	TAQm	Fase	Inf	Vor.	Fons	Nan.	Coll	Peu	Car.	P. S.	altr.	NMI	Tot. frag.	
1108	85	Cer. ibèrica oxidada no decorada.	copa														1	
Observacions				TPQm -100	TAQm -50	Fase	fase hist										Restaur.	
UE	Localit.	Codi	Classe	Forma			Nº inv.	Inf	Vor.	Fons	Nan.	Coll	Peu	Car.	P. S.	altr.	NMI	Tot. frag.
1108	85	Cer. ibèrica oxidada no decorada.	gerra nansa cistella															1
Observacions				TPQm	TAQm	Fase	fase hist										Restaur.	
UE	Localit.	Codi	Classe	Forma			Nº inv.	Inf	Vor.	Fons	Nan.	Coll	Peu	Car.	P. S.	altr.	NMI	Tot. frag.
1108	85	Cer. ibèrica oxidada no decorada.	gran contenedor tenalla					225	2	3	3							2
Observacions				TPQm -100	TAQm -50	Fase	fase hist										Restaur.	
UE	Localit.	Codi	Classe	Forma			Nº inv.	Inf	Vor.	Fons	Nan.	Coll	Peu	Car.	P. S.	altr.	NMI	Tot. frag.
1108	85	Cer. ibèrica oxidada no decorada.	gran contenidor							2	1	2						2
Observacions				TPQm	TAQm	Fase	fase hist										Restaur.	
UE	Localit.	Codi	Classe	Forma			Nº inv.	Inf	Vor.	Fons	Nan.	Coll	Peu	Car.	P. S.	altr.	NMI	Tot. frag.
1108	85	Cer. ibèrica oxidada no decorada.	plat															1
Observacions				TPQm -100	TAQm -50	Fase	fase hist										Restaur.	
UE	Localit.	Codi	Classe	Forma			Nº inv.	Inf	Vor.	Fons	Nan.	Coll	Peu	Car.	P. S.	altr.	NMI	Tot. frag.
1108	85	Cer. ibèrica oxidada no decorada.	plat							2								2
Observacions				TPQm	TAQm	Fase	fase hist										Restaur.	
UE	Localit.	Codi	Classe	Forma			Nº inv.	Inf	Vor.	Fons	Nan.	Coll	Peu	Car.	P. S.	altr.	NMI	Tot. frag.
1108	85	Cer. ibèrica oxidada no decorada.	tancada					605	17	33	18							33
Observacions				TPQm -100	TAQm -50	Fase	fase hist										Restaur.	
UE	Localit.	Codi	Classe	Forma			Nº inv.	Inf	Vor.	Fons	Nan.	Coll	Peu	Car.	P. S.	altr.	NMI	Tot. frag.
1108	85	Cer. ibèrica oxidada no decorada.	tapdora															1
Observacions				TPQm -100	TAQm -50	Fase	fase hist										Restaur.	
UE	Localit.	Codi	Classe	Forma			Nº inv.	Inf	Vor.	Fons	Nan.	Coll	Peu	Car.	P. S.	altr.	NMI	Tot. frag.
1108	85	Cer. ibèrica oxidada no decorada.	tenalla					38	2	1	4							2
Observacions				TPQm	TAQm	Fase	fase hist										Restaur.	
UE	Localit.	Codi	Classe	Forma			Nº inv.	Inf	Vor.	Fons	Nan.	Coll	Peu	Car.	P. S.	altr.	NMI	Tot. frag.
1108	86	Cer. ibèrica pintada						210										210
Observacions				TPQm	TAQm	Fase	fase hist										Restaur.	
UE	Localit.	Codi	Classe	Forma			Nº inv.	Inf	Vor.	Fons	Nan.	Coll	Peu	Car.	P. S.	altr.	NMI	Tot. frag.
1108	86	Cer. ibèrica pintada																7
Observacions				TPQm	TAQm	Fase	fase hist										Restaur.	

Localit.	Codi	Classe	Forma	TPQm	Fase	Inf	Vor.	Fons	Nan.	Coll	Peu	Car.	P. S.	altr.	NMI	Tot. frag.	Restaur.	
1108	86	Cer. ibèrica pintada															1	1
Observacions							fase hist											Restaur.
UE	Localit.	Codi	Classe	Forma	Nº inv.	Inf	Vor.	Fons	Nan.	Coll	Peu	Car.	P. S.	altr.	NMI	Tot. frag.		
1108		86	Cer. ibèrica pintada														21	21
Observacions							fase hist											Restaur.
UE	Localit.	Codi	Classe	Forma	Nº inv.	Inf	Vor.	Fons	Nan.	Coll	Peu	Car.	P. S.	altr.	NMI	Tot. frag.		
1108		86	Cer. ibèrica pintada								1							1
Observacions							fase hist											Restaur.
UE	Localit.	Codi	Classe	Forma	Nº inv.	Inf	Vor.	Fons	Nan.	Coll	Peu	Car.	P. S.	altr.	NMI	Tot. frag.		
1108		86	Cer. ibèrica pintada									3						3
Observacions							fase hist											Restaur.
UE	Localit.	Codi	Classe	Forma	Nº inv.	Inf	Vor.	Fons	Nan.	Coll	Peu	Car.	P. S.	altr.	NMI	Tot. frag.		
1108		86	Cer. ibèrica pintada								1							1
Observacions							fase hist											Restaur.
UE	Localit.	Codi	Classe	Forma	Nº inv.	Inf	Vor.	Fons	Nan.	Coll	Peu	Car.	P. S.	altr.	NMI	Tot. frag.		
1108		86	Cer. ibèrica pintada									3						3
Observacions							fase hist											Restaur.
UE	Localit.	Codi	Classe	Forma	Nº inv.	Inf	Vor.	Fons	Nan.	Coll	Peu	Car.	P. S.	altr.	NMI	Tot. frag.		
1108		86	Cer. ibèrica pintada									1						1
Observacions							fase hist											Restaur.
UE	Localit.	Codi	Classe	Forma	Nº inv.	Inf	Vor.	Fons	Nan.	Coll	Peu	Car.	P. S.	altr.	NMI	Tot. frag.		
1108		86	Cer. ibèrica pintada									10						10
Observacions							fase hist											Restaur.
UE	Localit.	Codi	Classe	Forma	Nº inv.	Inf	Vor.	Fons	Nan.	Coll	Peu	Car.	P. S.	altr.	NMI	Tot. frag.		
1108		86	Cer. ibèrica pintada									14						14
Observacions							fase hist											Restaur.
UE	Localit.	Codi	Classe	Forma	Nº inv.	Inf	Vor.	Fons	Nan.	Coll	Peu	Car.	P. S.	altr.	NMI	Tot. frag.		
1108		86	Cer. ibèrica pintada									1						1
Observacions							fase hist											Restaur.
UE	Localit.	Codi	Classe	Forma	Nº inv.	Inf	Vor.	Fons	Nan.	Coll	Peu	Car.	P. S.	altr.	NMI	Tot. frag.		
1108		86	Cer. ibèrica pintada									15						15
Observacions							fase hist											Restaur.
UE	Localit.	Codi	Classe	Forma	Nº inv.	Inf	Vor.	Fons	Nan.	Coll	Peu	Car.	P. S.	altr.	NMI	Tot. frag.		
1108		86	Cer. ibèrica pintada									2						2
Observacions							fase hist											Restaur.
UE	Localit.	Codi	Classe	Forma	Nº inv.	Inf	Vor.	Fons	Nan.	Coll	Peu	Car.	P. S.	altr.	NMI	Tot. frag.		
1108		86	Cer. ibèrica pintada									7						7
Observacions							fase hist											Restaur.
UE	Localit.	Codi	Classe	Forma	Nº inv.	Inf	Vor.	Fons	Nan.	Coll	Peu	Car.	P. S.	altr.	NMI	Tot. frag.		
1108		86	Cer. ibèrica pintada									8						8
Observacions							fase hist											Restaur.

Localit.	Codi	Classe	Forma	TPQm	Fase	Inf	Vor.	Fons	Nan.	Coll	Peu	Car.	P. S.	altr.	NMI	Tot. frag.	
1108	86	Cer. ibèrica pintada			9											1	1
Observacions							fase hist										Restaur.
UE	Localit.	Codi	Classe	Forma	Nº inv.	Inf	Vor.	Fons <td>Nan.</td> <td>Coll</td> <td>Peu</td> <td>Car.</td> <td>P. S.</td> <td>altr.</td> <td>NMI</td> <td>Tot. frag.</td>	Nan.	Coll	Peu	Car.	P. S.	altr.	NMI	Tot. frag.	
1108	86	Cer. ibèrica pintada	cassola		24			1								1	1
Observacions							fase hist										Restaur.
UE	Localit.	Codi	Classe	Forma	Nº inv.	Inf	Vor.	Fons <td>Nan.</td> <td>Coll</td> <td>Peu</td> <td>Car.</td> <td>P. S.</td> <td>altr.</td> <td>NMI</td> <td>Tot. frag.</td>	Nan.	Coll	Peu	Car.	P. S.	altr.	NMI	Tot. frag.	
1108	86	Cer. ibèrica pintada	cassola		25			1								1	1
Observacions							fase hist										Restaur.
UE	Localit.	Codi	Classe	Forma	Nº inv.	Inf	Vor.	Fons <td>Nan.</td> <td>Coll</td> <td>Peu</td> <td>Car.</td> <td>P. S.</td> <td>altr.</td> <td>NMI</td> <td>Tot. frag.</td>	Nan.	Coll	Peu	Car.	P. S.	altr.	NMI	Tot. frag.	
1108	86	Cer. ibèrica pintada	cassola		26			1								1	1
Observacions							fase hist										Restaur.
UE	Localit.	Codi	Classe	Forma	Nº inv.	Inf	Vor.	Fons <td>Nan.</td> <td>Coll</td> <td>Peu</td> <td>Car.</td> <td>P. S.</td> <td>altr.</td> <td>NMI</td> <td>Tot. frag.</td>	Nan.	Coll	Peu	Car.	P. S.	altr.	NMI	Tot. frag.	
1108	86	Cer. ibèrica pintada	forma oberta		12						1					1	1
Observacions							fase hist										Restaur.
UE	Localit.	Codi	Classe	Forma	Nº inv.	Inf	Vor.	Fons <td>Nan.</td> <td>Coll</td> <td>Peu</td> <td>Car.</td> <td>P. S.</td> <td>altr.</td> <td>NMI</td> <td>Tot. frag.</td>	Nan.	Coll	Peu	Car.	P. S.	altr.	NMI	Tot. frag.	
1108	86	Cer. ibèrica pintada	gerreta					1								1	1
Observacions							fase hist										Restaur.
UE	Localit.	Codi	Classe	Forma	Nº inv.	Inf	Vor.	Fons <td>Nan.</td> <td>Coll</td> <td>Peu</td> <td>Car.</td> <td>P. S.</td> <td>altr.</td> <td>NMI</td> <td>Tot. frag.</td>	Nan.	Coll	Peu	Car.	P. S.	altr.	NMI	Tot. frag.	
1108	86	Cer. ibèrica pintada	gerro								2					2	2
Observacions							fase hist										Restaur.
UE	Localit.	Codi	Classe	Forma	Nº inv.	Inf	Vor.	Fons <td>Nan.</td> <td>Coll</td> <td>Peu</td> <td>Car.</td> <td>P. S.</td> <td>altr.</td> <td>NMI</td> <td>Tot. frag.</td>	Nan.	Coll	Peu	Car.	P. S.	altr.	NMI	Tot. frag.	
1108	86	Cer. ibèrica pintada	gerro?								1					1	1
Observacions							fase hist										Restaur.
UE	Localit.	Codi	Classe	Forma	Nº inv.	Inf	Vor.	Fons <td>Nan.</td> <td>Coll</td> <td>Peu</td> <td>Car.</td> <td>P. S.</td> <td>altr.</td> <td>NMI</td> <td>Tot. frag.</td>	Nan.	Coll	Peu	Car.	P. S.	altr.	NMI	Tot. frag.	
1108	86	Cer. ibèrica pintada	gerro		21			1								1	1
Observacions							fase hist										Restaur.
UE	Localit.	Codi	Classe	Forma	Nº inv.	Inf	Vor.	Fons <td>Nan.</td> <td>Coll</td> <td>Peu</td> <td>Car.</td> <td>P. S.</td> <td>altr.</td> <td>NMI</td> <td>Tot. frag.</td>	Nan.	Coll	Peu	Car.	P. S.	altr.	NMI	Tot. frag.	
1108	86	Cer. ibèrica pintada	gerro		22			1								1	1
Observacions							fase hist										Restaur.
UE	Localit.	Codi	Classe	Forma	Nº inv.	Inf	Vor.	Fons <td>Nan.</td> <td>Coll</td> <td>Peu</td> <td>Car.</td> <td>P. S.</td> <td>altr.</td> <td>NMI</td> <td>Tot. frag.</td>	Nan.	Coll	Peu	Car.	P. S.	altr.	NMI	Tot. frag.	
1108	86	Cer. ibèrica pintada	gerro		23			1								1	1
Observacions							fase hist										Restaur.

Localit.	Codi	Classe	Forma	Nº inv.	Inf	Vor.	Fons	Nan.	Coll	Peu	Car.	P. S.	altr.	NMI	Tot. frag.	
1108	86	Cer. ibèrica pintada	gerro	3											1	
Observacions			TPQm	Fase	face hist										Restaur.	
UE	Localit.	Codi	Classe	Forma	Nº inv.	Inf	Vor.	Fons	Nan.	Coll	Peu	Car.	P. S.	altr.	NMI	Tot. frag.
1108		86	Cer. ibèrica pintada	gerro	4										1	1
Observacions			TPQm	Fase	face hist										Restaur.	
UE	Localit.	Codi	Classe	Forma	Nº inv.	Inf	Vor.	Fons	Nan.	Coll	Peu	Car.	P. S.	altr.	NMI	Tot. frag.
1108		86	Cer. ibèrica pintada	gerro	5										1	1
Observacions			TPQm	Fase	face hist										Restaur.	
UE	Localit.	Codi	Classe	Forma	Nº inv.	Inf	Vor.	Fons	Nan.	Coll	Peu	Car.	P. S.	altr.	NMI	Tot. frag.
1108		86	Cer. ibèrica pintada	gerro	6										1	1
Observacions			TPQm	Fase	face hist										Restaur.	
UE	Localit.	Codi	Classe	Forma	Nº inv.	Inf	Vor.	Fons	Nan.	Coll	Peu	Car.	P. S.	altr.	NMI	Tot. frag.
1108		86	Cer. ibèrica pintada	gerro boca tulipa											1	1
Observacions			TPQm	Fase	face hist										Restaur.	
UE	Localit.	Codi	Classe	Forma	Nº inv.	Inf	Vor.	Fons	Nan.	Coll	Peu	Car.	P. S.	altr.	NMI	Tot. frag.
1108		86	Cer. ibèrica pintada	kalathoide				42							42	42
Observacions			TPQm	Fase	face hist										Restaur.	
UE	Localit.	Codi	Classe	Forma	Nº inv.	Inf	Vor.	Fons	Nan.	Coll	Peu	Car.	P. S.	altr.	NMI	Tot. frag.
1108		86	Cer. ibèrica pintada	kalathoide	16										1	1
Observacions			TPQm	Fase	face hist										Restaur.	
UE	Localit.	Codi	Classe	Forma	Nº inv.	Inf	Vor.	Fons	Nan.	Coll	Peu	Car.	P. S.	altr.	NMI	Tot. frag.
1108		86	Cer. ibèrica pintada	kalathoide	17										1	1
Observacions			TPQm	Fase	face hist										Restaur.	
UE	Localit.	Codi	Classe	Forma	Nº inv.	Inf	Vor.	Fons	Nan.	Coll	Peu	Car.	P. S.	altr.	NMI	Tot. frag.
1108		86	Cer. ibèrica pintada	kalathoide	18										1	1
Observacions			TPQm	Fase	face hist										Restaur.	
UE	Localit.	Codi	Classe	Forma	Nº inv.	Inf	Vor.	Fons	Nan.	Coll	Peu	Car.	P. S.	altr.	NMI	Tot. frag.
1108		86	Cer. ibèrica pintada	kalathoide	19										1	1
Observacions			TPQm	Fase	face hist										Restaur.	
UE	Localit.	Codi	Classe	Forma	Nº inv.	Inf	Vor.	Fons	Nan.	Coll	Peu	Car.	P. S.	altr.	NMI	Tot. frag.
1108		86	Cer. ibèrica pintada	kalathoide	20										1	1
Observacions			TPQm	Fase	face hist										Restaur.	

Localit.	Codi	Classe	Forma	Nº inv.	Inf	Vor.	Fons	Nan.	Coll	Peu	Car.	P. S.	altr.	NMI	Tot. frag.		
1108	86	Cer. ibèrica pintada	plat o bol		2										2	2	
Observacions			TPQm	Fase	fase hist										Restaur.		
UE	Localit.	Codi	Classe	Forma	Nº inv. <td>Inf</td> <td>Vor.</td> <td>Fons</td> <td>Nan.</td> <td>Coll</td> <td>Peu</td> <td>Car.</td> <td>P. S.</td> <td>altr.</td> <td>NMI</td> <td>Tot. frag.</td>	Inf	Vor.	Fons	Nan.	Coll	Peu	Car.	P. S.	altr.	NMI	Tot. frag.	
1108	86	Cer. ibèrica pintada	plat o bol			2										2	2
Observacions			TPQm	Fase	fase hist											Restaur.	
UE	Localit.	Codi	Classe	Forma	Nº inv. <td>Inf</td> <td>Vor.</td> <td>Fons</td> <td>Nan.</td> <td>Coll</td> <td>Peu</td> <td>Car.</td> <td>P. S.</td> <td>altr.</td> <td>NMI</td> <td>Tot. frag.</td>	Inf	Vor.	Fons	Nan.	Coll	Peu	Car.	P. S.	altr.	NMI	Tot. frag.	
1108	86	Cer. ibèrica pintada	plat o bol		13		1									1	1
Observacions			TPQm	Fase	fase hist											Restaur.	
UE	Localit.	Codi	Classe	Forma	Nº inv. <td>Inf</td> <td>Vor.</td> <td>Fons</td> <td>Nan.</td> <td>Coll</td> <td>Peu</td> <td>Car.</td> <td>P. S.</td> <td>altr.</td> <td>NMI</td> <td>Tot. frag.</td>	Inf	Vor.	Fons	Nan.	Coll	Peu	Car.	P. S.	altr.	NMI	Tot. frag.	
1108	86	Cer. ibèrica pintada	tapadora						1							1	1
Observacions			TPQm	Fase	fase hist											Restaur.	
UE	Localit.	Codi	Classe	Forma	Nº inv. <td>Inf</td> <td>Vor.</td> <td>Fons</td> <td>Nan.</td> <td>Coll</td> <td>Peu</td> <td>Car.</td> <td>P. S.</td> <td>altr.</td> <td>NMI</td> <td>Tot. frag.</td>	Inf	Vor.	Fons	Nan.	Coll	Peu	Car.	P. S.	altr.	NMI	Tot. frag.	
1108	86	Cer. ibèrica pintada	urneta		11		1									1	1
Observacions			TPQm	Fase	fase hist											Restaur.	
UE	Localit.	Codi	Classe	Forma	Nº inv. <td>Inf</td> <td>Vor.</td> <td>Fons</td> <td>Nan.</td> <td>Coll</td> <td>Peu</td> <td>Car.</td> <td>P. S.</td> <td>altr.</td> <td>NMI</td> <td>Tot. frag.</td>	Inf	Vor.	Fons	Nan.	Coll	Peu	Car.	P. S.	altr.	NMI	Tot. frag.	
1108	87	Cer. ibèrica engalba blanca	gerra			186	14	7	10							11	217
Observacions		vores estudiabls	TPQm -100	Fase	fase hist											Restaur.	
UE	Localit.	Codi	Classe	Forma	Nº inv. <td>Inf</td> <td>Vor.</td> <td>Fons</td> <td>Nan.</td> <td>Coll</td> <td>Peu</td> <td>Car.</td> <td>P. S.</td> <td>altr.</td> <td>NMI</td> <td>Tot. frag.</td>	Inf	Vor.	Fons	Nan.	Coll	Peu	Car.	P. S.	altr.	NMI	Tot. frag.	
1108	96	Itàlica									1						1
Observacions			TPQm	Fase	fase hist											Restaur.	
UE	Localit.	Codi	Classe	Forma	Nº inv. <td>Inf</td> <td>Vor.</td> <td>Fons</td> <td>Nan.</td> <td>Coll</td> <td>Peu</td> <td>Car.</td> <td>P. S.</td> <td>altr.</td> <td>NMI</td> <td>Tot. frag.</td>	Inf	Vor.	Fons	Nan.	Coll	Peu	Car.	P. S.	altr.	NMI	Tot. frag.	
1108	96	Itàlica				126				2	17	16	6			9	167
Observacions		PASTA TIPO 1	TPQm	Fase	fase hist											Restaur.	
UE	Localit.	Codi	Classe	Forma	Nº inv. <td>Inf</td> <td>Vor.</td> <td>Fons</td> <td>Nan.</td> <td>Coll</td> <td>Peu</td> <td>Car.</td> <td>P. S.</td> <td>altr.</td> <td>NMI</td> <td>Tot. frag.</td>	Inf	Vor.	Fons	Nan.	Coll	Peu	Car.	P. S.	altr.	NMI	Tot. frag.	
1108	96	Itàlica				93				1	15	8	6			8	123
Observacions			TPQm	Fase	fase hist											Restaur.	
UE	Localit.	Codi	Classe	Forma	Nº inv. <td>Inf</td> <td>Vor.</td> <td>Fons</td> <td>Nan.</td> <td>Coll</td> <td>Peu</td> <td>Car.</td> <td>P. S.</td> <td>altr.</td> <td>NMI</td> <td>Tot. frag.</td>	Inf	Vor.	Fons	Nan.	Coll	Peu	Car.	P. S.	altr.	NMI	Tot. frag.	
1108	96	Itàlica				34					2	1				1	37
Observacions		APULA	TPQm	Fase	fase hist											Restaur.	
UE	Localit.	Codi	Classe	Forma	Nº inv. <td>Inf</td> <td>Vor.</td> <td>Fons</td> <td>Nan.</td> <td>Coll</td> <td>Peu</td> <td>Car.</td> <td>P. S.</td> <td>altr.</td> <td>NMI</td> <td>Tot. frag.</td>	Inf	Vor.	Fons	Nan.	Coll	Peu	Car.	P. S.	altr.	NMI	Tot. frag.	
1108	96	Itàlica				5	6	10	16			18				18	18
Observacions			TPQm	Fase	fase hist											Restaur.	

Localit.	Codi	Classe	Forma	Nº inv.	Inf	Vor.	Fons	Nan.	Coll	Peu	Car.	P. S.	altr.	NMI	Tot. frag.	Restaur.	
1108	96	Itàlica	DR. 1A/B	11												1	1
Observacions																	Restaur.
UE	Localit.	Codi	Classe	Forma	Nº inv.	Inf	Vor.	Fons	Nan.	Coll	Peu	Car.	P. S.	altr.	NMI	Tot. frag.	Restaur.
1108	96	Itàlica	DR. 1B	4 7 13 15			7									7	7
Observacions																	Restaur.
UE	Localit.	Codi	Classe	Forma	Nº inv.	Inf	Vor.	Fons	Nan.	Coll	Peu	Car.	P. S.	altr.	NMI	Tot. frag.	Restaur.
1108	96	Itàlica	DR. 6 B	2			1									1	1
Observacions																	Restaur.
UE	Localit.	Codi	Classe	Forma	Nº inv.	Inf	Vor.	Fons	Nan.	Coll	Peu	Car.	P. S.	altr.	NMI	Tot. frag.	Restaur.
1108	96	Itàlica	GRECOITALICA	1 12 14			3									3	3
Observacions																	Restaur.
UE	Localit.	Codi	Classe	Forma	Nº inv.	Inf	Vor.	Fons	Nan.	Coll	Peu	Car.	P. S.	altr.	NMI	Tot. frag.	Restaur.
1108	96	Itàlica	LAMBOGLIA 2	8, 9			3	1								4	4
Observacions																	Restaur.
UE	Localit.	Codi	Classe	Forma	Nº inv.	Inf	Vor.	Fons	Nan.	Coll	Peu	Car.	P. S.	altr.	NMI	Tot. frag.	Restaur.
1108	99	Africana	?	3			1										1
Observacions																	Restaur.
UE	Localit.	Codi	Classe	Forma	Nº inv.	Inf	Vor.	Fons	Nan.	Coll	Peu	Car.	P. S.	altr.	NMI	Tot. frag.	Restaur.
1108	99	Africana		55												3	55
Observacions																	Restaur.
UE	Localit.	Codi	Classe	Forma	Nº inv.	Inf	Vor.	Fons	Nan.	Coll	Peu	Car.	P. S.	altr.	NMI	Tot. frag.	Restaur.
1108	102	Indeterminada		66												1	66
Observacions																	Restaur.
UE	Localit.	Codi	Classe	Forma	Nº inv.	Inf	Vor.	Fons	Nan.	Coll	Peu	Car.	P. S.	altr.	NMI	Tot. frag.	Restaur.
1108	177	Gris ibèrica	bol								1					1	1
Observacions																	Restaur.
UE	Localit.	Codi	Classe	Forma	Nº inv.	Inf	Vor.	Fons	Nan.	Coll	Peu	Car.	P. S.	altr.	NMI	Tot. frag.	Restaur.
1108	177	Gris ibèrica	bol/patera								1					1	1
Observacions																	Restaur.
UE	Localit.	Codi	Classe	Forma	Nº inv.	Inf	Vor.	Fons	Nan.	Coll	Peu	Car.	P. S.	altr.	NMI	Tot. frag.	Restaur.
1108	177	Gris ibèrica	gerra				21	2	1							2	26
Observacions																	Restaur.

Localit.	Codi	Classe	Forma	TPQm	TAQm	Fase	Nº inv.	Inf	Vor.	Fons	Nan.	Coll	Peu	Car.	P. S.	altr.	NMI	Tot. frag.	Restaur.		
1108	509	Maó						3										1	3		
Observacions								face hist												Restaur.	
UE	Localit.	Codi	Classe	Forma	TPQm	TAQm	Fase	Nº inv.	Inf	Vor.	Fons	Nan.	Coll	Peu	Car.	P. S.	altr.	NMI	Tot. frag. <td>Restaur.</td>	Restaur.	
1108	601	Os treballat						1											1	1	
Observacions								face hist												Restaur.	
UE	Localit.	Codi	Classe	Forma	TPQm	TAQm	Fase	Nº inv.	Inf	Vor.	Fons	Nan.	Coll	Peu	Car.	P. S.	altr.	NMI	Tot. frag. <td>Restaur.</td>	Restaur.	
1108	700	Vidre		TANCADA				1											1	1	
Observacions								face hist												Restaur.	
UE	Localit.	Codi	Classe	Forma	TPQm	TAQm	Fase	Nº inv.	Inf	Vor.	Fons	Nan.	Coll	Peu	Car.	P. S.	altr.	NMI	Tot. frag. <td>Restaur.</td>	Restaur.	
1108	800	Macrofauna						631											1	631	
Observacions								face hist												Restaur.	
UE	Localit.	Codi	Classe	Forma	TPQm	TAQm	Fase	Nº inv.	Inf	Vor.	Fons	Nan.	Coll	Peu	Car.	P. S.	altr.	NMI	Tot. frag. <td>Restaur.</td>	Restaur.	
1109	18	Campaniana A Tardana		oberta				4						1					1	5	
Observacions								face hist												Restaur.	
UE	Localit.	Codi	Classe	Forma	TPQm	TAQm	Fase	Nº inv.	Inf	Vor.	Fons	Nan.	Coll	Peu	Car.	P. S.	altr.	NMI	Tot. frag. <td>Restaur.</td>	Restaur.	
1109	21	Campaniana B- oide		Montagna 127										1					1	1	
Observacions								face hist												Restaur.	
UE	Localit.	Codi	Classe	Forma	TPQm	TAQm	Fase	Nº inv.	Inf	Vor.	Fons	Nan.	Coll	Peu	Car.	P. S.	altr.	NMI	Tot. frag. <td>Restaur.</td>	Restaur.	
1109	21	Campaniana B- oide		oberta				1											1	1	
Observacions								face hist												Restaur.	
UE	Localit.	Codi	Classe	Forma	TPQm	TAQm	Fase	Nº inv.	Inf	Vor.	Fons	Nan.	Coll	Peu	Car.	P. S.	altr.	NMI	Tot. frag. <td>Restaur.</td>	Restaur.	
1109	23	Campaniana de tipus emporità		Lamb. 1										1					1	1	
Observacions								face hist												Restaur.	
UE	Localit.	Codi	Classe	Forma	TPQm	TAQm	Fase	Nº inv.	Inf	Vor.	Fons	Nan.	Coll	Peu	Car.	P. S.	altr.	NMI	Tot. frag. <td>Restaur.</td>	Restaur.	
1109	23	Campaniana de tipus emporità		Lamb. 3										1					1	1	
Observacions								face hist												Restaur.	
UE	Localit.	Codi	Classe	Forma	TPQm	TAQm	Fase	Nº inv.	Inf	Vor.	Fons	Nan.	Coll	Peu	Car.	P. S.	altr.	NMI	Tot. frag. <td>Restaur.</td>	Restaur.	
1109	27	Cer. grisa de imitació vernís negre		bol										1					1	1	
Observacions								face hist												Restaur.	
UE	Localit.	Codi	Classe	Forma	TPQm	TAQm	Fase	Nº inv.	Inf	Vor.	Fons	Nan.	Coll	Peu	Car.	P. S.	altr.	NMI	Tot. frag. <td>Restaur.</td>	Restaur.	
1109	27	Cer. grisa de imitació vernís negre		bol imitació Lam 1										1					1	1	
Observacions								face hist												Restaur.	
UE	Localit.	Codi	Classe	Forma	TPQm	TAQm	Fase	Nº inv.	Inf	Vor.	Fons	Nan.	Coll	Peu	Car.	P. S.	altr.	NMI	Tot. frag. <td>Restaur.</td>	Restaur.	
1109	27	Cer. grisa de imitació vernís negre		bol imitació Lam 1										1					1	1	
Observacions								face hist												Restaur.	
UE	Localit.	Codi	Classe	Forma	TPQm	TAQm	Fase	Nº inv.	Inf	Vor.	Fons	Nan.	Coll	Peu	Car.	P. S.	altr.	NMI	Tot. frag. <td>Restaur.</td>	Restaur.	
1109	27	Cer. grisa de imitació vernís negre		bol imitació Lam 1										1					1	1	
Observacions								face hist												Restaur.	

Localit.	Codi	Classe	Forma	TPQm	950	TAQm	1100	Fase	Inf	Vor.	Fons	Nan.	Coll	Peu	Car.	P. S.	altr.	NMI	Tot. frag.	Restaur.					
1109	27	Cer. grisa de imitació vernís negre	pàtera																	1	1				
Observacions																					Restaur.				
UE	Localit.	Codi	Classe	Forma	TPQm	950	TAQm	1100	Fase	Inf	Vor.	Fons	Nan.	Coll	Peu	Car.	P. S.	altr.	NMI	Tot. frag.	Restaur.				
1109	27	Cer. grisa de imitació vernís negre	pàtera																		2	2			
Observacions																						Restaur.			
UE	Localit.	Codi	Classe	Forma	TPQm	950	TAQm	1100	Fase	Inf	Vor.	Fons	Nan.	Coll	Peu	Car.	P. S.	altr.	NMI	Tot. frag.	Restaur.				
1109	36	T.S. hispànica	Drag. 15/17																		1	1			
Observacions																						Restaur.			
UE	Localit.	Codi	Classe	Forma	TPQm	950	TAQm	1100	Fase	Inf	Vor.	Fons	Nan.	Coll	Peu	Car.	P. S.	altr.	NMI	Tot. frag.	Restaur.				
1109	36	T.S. hispànica	Drag. 37																		4	1	1	5	
Observacions																							Restaur.		
UE	Localit.	Codi	Classe	Forma	TPQm	950	TAQm	1100	Fase	Inf	Vor.	Fons	Nan.	Coll	Peu	Car.	P. S.	altr.	NMI	Tot. frag.	Restaur.				
1109	36	T.S. hispànica	oberta																		10	1	1	12	
Observacions																							Restaur.		
UE	Localit.	Codi	Classe	Forma	TPQm	950	TAQm	1100	Fase	Inf	Vor.	Fons	Nan.	Coll	Peu	Car.	P. S.	altr.	NMI	Tot. frag.	Restaur.				
1109	36	T.S. hispànica	oberta																		6			5	6
Observacions																							Restaur.		
UE	Localit.	Codi	Classe	Forma	TPQm	950	TAQm	1100	Fase	Inf	Vor.	Fons	Nan.	Coll	Peu	Car.	P. S.	altr.	NMI	Tot. frag.	Restaur.				
1109	36	T.S. hispànica	tancada																		2			1	2
Observacions																							Restaur.		
UE	Localit.	Codi	Classe	Forma	TPQm	950	TAQm	1100	Fase	Inf	Vor.	Fons	Nan.	Coll	Peu	Car.	P. S.	altr.	NMI	Tot. frag.	Restaur.				
1109	39	T.S. africana A1	Lamb. 1 a/Hayes 8 a																		1			1	1
Observacions																							Restaur.		
UE	Localit.	Codi	Classe	Forma	TPQm	950	TAQm	1100	Fase	Inf	Vor.	Fons	Nan.	Coll	Peu	Car.	P. S.	altr.	NMI	Tot. frag.	Restaur.				
1109	43	T.S. africana C	oberta																		1			1	1
Observacions																							Restaur.		
UE	Localit.	Codi	Classe	Forma	TPQm	950	TAQm	1100	Fase	Inf	Vor.	Fons	Nan.	Coll	Peu	Car.	P. S.	altr.	NMI	Tot. frag.	Restaur.				
1109	56	Parets fines tardo-republicanes	olleta																		1			1	1
Observacions																							Restaur.		
UE	Localit.	Codi	Classe	Forma	TPQm	950	TAQm	1100	Fase	Inf	Vor.	Fons	Nan.	Coll	Peu	Car.	P. S.	altr.	NMI	Tot. frag.	Restaur.				
1109	64	Cer. comuna itàlica	cassola																		1	1		1	2
Observacions																							Restaur.		
UE	Localit.	Codi	Classe	Forma	TPQm	950	TAQm	1100	Fase	Inf	Vor.	Fons	Nan.	Coll	Peu	Car.	P. S.	altr.	NMI	Tot. frag.	Restaur.				
1109		sembra una forma inèdita																					Restaur.		

UE	Localit.	Codi	Classe	Forma	TPQm	TAQm	Fase	Inf	Vor.	Fons	Nan.	Coll	Peu	Car.	P. S.	altr.	NMI	Tot. frag.	
1109		64	Cer. comuna itàlica	indetèr				3										1	3
Observacions								fase hist											Restaur.
UE	Localit.	Codi	Classe	Forma	TPQm	TAQm	Fase <td>Inf</td> <td>Vor.</td> <td>Fons</td> <td>Nan.</td> <td>Coll</td> <td>Peu</td> <td>Car.</td> <td>P. S.</td> <td>altr.</td> <td>NMI</td> <td>Tot. frag.</td>	Inf	Vor.	Fons	Nan.	Coll	Peu	Car.	P. S.	altr.	NMI	Tot. frag.	
1109		71	Cer. comuna romana d'engalba roja	bol				12	8				1					1	21
Observacions					TPQm 950	TAQm 1100	Fase	fase hist											Restaur.
UE	Localit.	Codi	Classe	Forma	TPQm	TAQm	Fase <td>Inf</td> <td>Vor.</td> <td>Fons</td> <td>Nan.</td> <td>Coll</td> <td>Peu</td> <td>Car.</td> <td>P. S.</td> <td>altr.</td> <td>NMI</td> <td>Tot. frag.</td>	Inf	Vor.	Fons	Nan.	Coll	Peu	Car.	P. S.	altr.	NMI	Tot. frag.	
1109		71	Cer. comuna romana d'engalba roja	gerra				30	2		1		2					2	35
Observacions					TPQm 950	TAQm 1100	Fase	fase hist											Restaur.
UE	Localit.	Codi	Classe	Forma	TPQm	TAQm	Fase <td>Inf</td> <td>Vor.</td> <td>Fons</td> <td>Nan.</td> <td>Coll</td> <td>Peu</td> <td>Car.</td> <td>P. S.</td> <td>altr.</td> <td>NMI</td> <td>Tot. frag.</td>	Inf	Vor.	Fons	Nan.	Coll	Peu	Car.	P. S.	altr.	NMI	Tot. frag.	
1109		72	Cer. comuna romana d'engalba negra	oberta				3	2									2	5
Observacions					TPQm 950	TAQm 1100	Fase	fase hist											Restaur.
UE	Localit.	Codi	Classe	Forma	TPQm	TAQm	Fase <td>Inf</td> <td>Vor.</td> <td>Fons</td> <td>Nan.</td> <td>Coll</td> <td>Peu</td> <td>Car.</td> <td>P. S.</td> <td>altr.</td> <td>NMI</td> <td>Tot. frag.</td>	Inf	Vor.	Fons	Nan.	Coll	Peu	Car.	P. S.	altr.	NMI	Tot. frag.	
1109		72	Cer. comuna romana d'engalba negra	tancada				7			1							1	8
Observacions					TPQm 950	TAQm 1100	Fase	fase hist											Restaur.
UE	Localit.	Codi	Classe	Forma	TPQm	TAQm	Fase <td>Inf</td> <td>Vor.</td> <td>Fons</td> <td>Nan.</td> <td>Coll</td> <td>Peu</td> <td>Car.</td> <td>P. S.</td> <td>altr.</td> <td>NMI</td> <td>Tot. frag.</td>	Inf	Vor.	Fons	Nan.	Coll	Peu	Car.	P. S.	altr.	NMI	Tot. frag.	
1109		85	Cer. ibèrica oxidada no decorada.	cubilet									4					4	4
Observacions					TPQm 950	TAQm 1100	Fase	fase hist											Restaur.
UE	Localit.	Codi	Classe	Forma	TPQm	TAQm	Fase <td>Inf</td> <td>Vor.</td> <td>Fons</td> <td>Nan.</td> <td>Coll</td> <td>Peu</td> <td>Car.</td> <td>P. S.</td> <td>altr.</td> <td>NMI</td> <td>Tot. frag.</td>	Inf	Vor.	Fons	Nan.	Coll	Peu	Car.	P. S.	altr.	NMI	Tot. frag.	
1109		85	Cer. ibèrica oxidada no decorada.	gran contenedor tenalla				52			3							2	55
Observacions					TPQm 950	TAQm 1100	Fase	fase hist											Restaur.
UE	Localit.	Codi	Classe	Forma	TPQm	TAQm	Fase <td>Inf</td> <td>Vor.</td> <td>Fons</td> <td>Nan.</td> <td>Coll</td> <td>Peu</td> <td>Car.</td> <td>P. S.</td> <td>altr.</td> <td>NMI</td> <td>Tot. frag.</td>	Inf	Vor.	Fons	Nan.	Coll	Peu	Car.	P. S.	altr.	NMI	Tot. frag.	
1109		85	Cer. ibèrica oxidada no decorada.	kalathos					1									1	1
Observacions					TPQm 950	TAQm 1100	Fase	fase hist											Restaur.
UE	Localit.	Codi	Classe	Forma	TPQm	TAQm	Fase <td>Inf</td> <td>Vor.</td> <td>Fons</td> <td>Nan.</td> <td>Coll</td> <td>Peu</td> <td>Car.</td> <td>P. S.</td> <td>altr.</td> <td>NMI</td> <td>Tot. frag.</td>	Inf	Vor.	Fons	Nan.	Coll	Peu	Car.	P. S.	altr.	NMI	Tot. frag.	
1109		85	Cer. ibèrica oxidada no decorada.	tancada				213	6	2	14		7					6	242
Observacions					TPQm 950	TAQm 1100	Fase	fase hist											Restaur.
UE	Localit.	Codi	Classe	Forma	TPQm	TAQm	Fase <td>Inf</td> <td>Vor.</td> <td>Fons</td> <td>Nan.</td> <td>Coll</td> <td>Peu</td> <td>Car.</td> <td>P. S.</td> <td>altr.</td> <td>NMI</td> <td>Tot. frag.</td>	Inf	Vor.	Fons	Nan.	Coll	Peu	Car.	P. S.	altr.	NMI	Tot. frag.	
1109		87	Cer. ibèrica engalba blanca	tancada				2	3				1					1	6
Observacions					TPQm 950	TAQm 1100	Fase	fase hist											Restaur.
UE	Localit.	Codi	Classe	Forma	TPQm	TAQm	Fase <td>Inf</td> <td>Vor.</td> <td>Fons</td> <td>Nan.</td> <td>Coll</td> <td>Peu</td> <td>Car.</td> <td>P. S.</td> <td>altr.</td> <td>NMI</td> <td>Tot. frag.</td>	Inf	Vor.	Fons	Nan.	Coll	Peu	Car.	P. S.	altr.	NMI	Tot. frag.	
1109		96	Itàlica					4										1	5
Observacions					TPQm	TAQm	Fase	fase hist											Restaur.

Localit.	Codi	Classe	Forma	TPQm	TAQm	Fase	Inf	Vor.	Fons	Nan.	Coll	Peu	Car.	P. S.	altr.	NMI	Tot. frag.		
1109	98	Bética	DR. 10			2		1									1		
Observacions							fase hist										Restaur.		
UE	Localit.	Codi	Classe	Forma	TPQm	TAQm	Fase	Inf	Vor.	Fons	Nan.	Coll	Peu	Car.	P. S.	altr.	NMI	Tot. frag.	
1109	98	Bética	DR. 10					1	1								1	2	
Observacions								fase hist										Restaur.	
UE	Localit.	Codi	Classe	Forma	TPQm	TAQm	Fase	Inf	Vor.	Fons	Nan.	Coll	Peu	Car.	P. S.	altr.	NMI	Tot. frag.	
1109	98	Bética	DR. 7/11			1			1								1	1	
Observacions								fase hist										Restaur.	
UE	Localit.	Codi	Classe	Forma	TPQm	TAQm	Fase	Inf	Vor.	Fons	Nan.	Coll	Peu	Car.	P. S.	altr.	NMI	Tot. frag.	
1109	102	Indeterminada						2			1	1					1	4	
Observacions								fase hist										Restaur.	
UE	Localit.	Codi	Classe	Forma	TPQm	TAQm	Fase	Inf	Vor.	Fons	Nan.	Coll	Peu	Car.	P. S.	altr.	NMI	Tot. frag.	
1109	104	Oxidada andalusina	gerra					32		10	1	3					10	46	
Observacions								fase hist										Restaur.	
UE	Localit.	Codi	Classe	Forma	TPQm	TAQm	Fase	Inf	Vor.	Fons	Nan.	Coll	Peu	Car.	P. S.	altr.	NMI	Tot. frag.	
1109	104	Oxidada andalusina	tapadora						1									1	
Observacions								fase hist										Restaur.	
UE	Localit.	Codi	Classe	Forma	TPQm	TAQm	Fase	Inf	Vor.	Fons	Nan.	Coll	Peu	Car.	P. S.	altr.	NMI	Tot. frag.	
1109	105	Reduïda andalusina	tancada					20	4		1	1					4	26	
Observacions								fase hist										Restaur.	
UE	Localit.	Codi	Classe	Forma	TPQm	TAQm	Fase	Inf	Vor.	Fons	Nan.	Coll	Peu	Car.	P. S.	altr.	NMI	Tot. frag.	
1109	106	Oxidada vidrada andalusina	gerra									2						1	2
Observacions								fase hist										Restaur.	
UE	Localit.	Codi	Classe	Forma	TPQm	TAQm	Fase	Inf	Vor.	Fons	Nan.	Coll	Peu	Car.	P. S.	altr.	NMI	Tot. frag.	
1109	106	Oxidada vidrada andalusina	oberta					2				1						1	3
Observacions								fase hist										Restaur.	
UE	Localit.	Codi	Classe	Forma	TPQm	TAQm	Fase	Inf	Vor.	Fons	Nan.	Coll	Peu	Car.	P. S.	altr.	NMI	Tot. frag.	
1109	106	Oxidada vidrada andalusina	safa						1									1	1
Observacions								fase hist										Restaur.	
UE	Localit.	Codi	Classe	Forma	TPQm	TAQm	Fase	Inf	Vor.	Fons	Nan.	Coll	Peu	Car.	P. S.	altr.	NMI	Tot. frag.	
1109	106	Oxidada vidrada andalusina	tancades					6	1	2	1	1					2	11	
Observacions								fase hist										Restaur.	
UE	Localit.	Codi	Classe	Forma	TPQm	TAQm	Fase	Inf	Vor.	Fons	Nan.	Coll	Peu	Car.	P. S.	altr.	NMI	Tot. frag.	
1109	106	Oxidada vidrada andalusina	estudiable															Restaur.	
Observacions								fase hist										Restaur.	

OE	Locamr.	Codi	Classe	Forma	Nº inv.	Inf	Vor.	Fons	Nan.	Coll	Peu	Car.	P. S.	altr.	NMI	Tot. frag.	
1109		107	Oxidada vidrada andalusina de cuina	olla			7	1								1	8
Observacions				TPQm 950	TAQm 1100	Fase	fase hist										Restaur.
UE	Localit.	Codi	Classe	Forma	Nº inv.	Inf	Vor.	Fons <td>Nan.</td> <td>Coll</td> <td>Peu</td> <td>Car.</td> <td>P. S.</td> <td>altr.</td> <td>NMI</td> <td>Tot. frag.</td>	Nan.	Coll	Peu	Car.	P. S.	altr.	NMI	Tot. frag.	
1109		111	Corda seca parcial	gerra			2		1							1	3
Observacions				TPQm 950	TAQm 1100	Fase	fase hist										Restaur.
UE	Localit.	Codi	Classe	Forma	Nº inv.	Inf	Vor.	Fons <td>Nan.</td> <td>Coll</td> <td>Peu</td> <td>Car.</td> <td>P. S.</td> <td>altr.</td> <td>NMI</td> <td>Tot. frag.</td>	Nan.	Coll	Peu	Car.	P. S.	altr.	NMI	Tot. frag.	
1109		112	Vidrada manganès sota coberta	safo			1			2						2	3
Observacions				TPQm 950	TAQm 1100	Fase	fase hist										Restaur.
UE	Localit.	Codi	Classe	Forma	Nº inv.	Inf	Vor.	Fons <td>Nan.</td> <td>Coll</td> <td>Peu</td> <td>Car.</td> <td>P. S.</td> <td>altr.</td> <td>NMI</td> <td>Tot. frag.</td>	Nan.	Coll	Peu	Car.	P. S.	altr.	NMI	Tot. frag.	
1109		117	Vidrada verd i manganès	safo			3	1			2					2	6
Observacions				TPQm 950	TAQm 1100	Fase	fase hist										Restaur.
UE	Localit.	Codi	Classe	Forma	Nº inv.	Inf	Vor.	Fons <td>Nan.</td> <td>Coll</td> <td>Peu</td> <td>Car.</td> <td>P. S.</td> <td>altr.</td> <td>NMI</td> <td>Tot. frag.</td>	Nan.	Coll	Peu	Car.	P. S.	altr.	NMI	Tot. frag.	
1109		125	Cer. pintada andalusina	gerra			6									1	6
Observacions				TPQm 950	TAQm 1100	Fase	fase hist										Restaur.
UE	Localit.	Codi	Classe	Forma	Nº inv.	Inf	Vor.	Fons <td>Nan.</td> <td>Coll</td> <td>Peu</td> <td>Car.</td> <td>P. S.</td> <td>altr.</td> <td>NMI</td> <td>Tot. frag.</td>	Nan.	Coll	Peu	Car.	P. S.	altr.	NMI	Tot. frag.	
1109		175	Cer. a mà reduïda ibèrica	olla			6	3	1							3	11
Observacions				TPQm	TAQm	Fase	fase hist										Restaur.
UE	Localit.	Codi	Classe	Forma	Nº inv.	Inf	Vor.	Fons <td>Nan.</td> <td>Coll</td> <td>Peu</td> <td>Car.</td> <td>P. S.</td> <td>altr.</td> <td>NMI</td> <td>Tot. frag.</td>	Nan.	Coll	Peu	Car.	P. S.	altr.	NMI	Tot. frag.	
1109		177	Gris ibèrica	tancada							1					2	16
Observacions				TPQm 950	TAQm 1100	Fase	fase hist										Restaur.
UE	Localit.	Codi	Classe	Forma	Nº inv.	Inf	Vor.	Fons <td>Nan.</td> <td>Coll</td> <td>Peu</td> <td>Car.</td> <td>P. S.</td> <td>altr.</td> <td>NMI</td> <td>Tot. frag.</td>	Nan.	Coll	Peu	Car.	P. S.	altr.	NMI	Tot. frag.	
1109		178	Cer. grollera a torn ibèrica	oberta												1	1
Observacions				TPQm 950	TAQm 1100	Fase	fase hist										Restaur.
UE	Localit.	Codi	Classe	Forma	Nº inv.	Inf	Vor.	Fons <td>Nan.</td> <td>Coll</td> <td>Peu</td> <td>Car.</td> <td>P. S.</td> <td>altr.</td> <td>NMI</td> <td>Tot. frag.</td>	Nan.	Coll	Peu	Car.	P. S.	altr.	NMI	Tot. frag.	
1109		178	Cer. grollera a torn ibèrica	olla			7	3	3							3	13
Observacions				TPQm 950	TAQm 1100	Fase	fase hist										Restaur.
UE	Localit.	Codi	Classe	Forma	Nº inv.	Inf	Vor.	Fons <td>Nan.</td> <td>Coll</td> <td>Peu</td> <td>Car.</td> <td>P. S.</td> <td>altr.</td> <td>NMI</td> <td>Tot. frag.</td>	Nan.	Coll	Peu	Car.	P. S.	altr.	NMI	Tot. frag.	
1109		180	Cer. comuna rom.red.d'engalba	tancada							2					2	15
Observacions				TPQm	TAQm	Fase	fase hist										Restaur.
UE	Localit.	Codi	Classe	Forma	Nº inv.	Inf	Vor.	Fons <td>Nan.</td> <td>Coll</td> <td>Peu</td> <td>Car.</td> <td>P. S.</td> <td>altr.</td> <td>NMI</td> <td>Tot. frag.</td>	Nan.	Coll	Peu	Car.	P. S.	altr.	NMI	Tot. frag.	
1109		207	Barra cònica													1	1
Observacions				TPQm 950	TAQm 1100	Fase	fase hist										Restaur.

Localit.	Codi	Classe	Forma	TPQm	TAGm	Fase	Inf	Vor.	Fons	Nan.	Coll	Peu	Car.	P. S.	altr.	NMI	Tot. frag.						
1109	510	Tegula					2										1	2					
Observacions							fase hist											Restaur.					
UE	Localit.	Codi	Classe	Forma	TPQm	TAGm	Fase	Nº inv.	Inf	Vor.	Fons <td>Nan.</td> <td>Coll</td> <td>Peu</td> <td>Car.</td> <td>P. S.</td> <td>altr.</td> <td>NMI</td> <td>Tot. frag.</td>	Nan.	Coll	Peu	Car.	P. S.	altr.	NMI	Tot. frag.				
1109	512	Teula àrab						1											1	1			
Observacions								fase hist												Restaur.			
UE	Localit.	Codi	Classe	Forma	TPQm	TAGm	Fase	Nº inv.	Inf	Vor.	Fons <td>Nan.</td> <td>Coll</td> <td>Peu</td> <td>Car.</td> <td>P. S.</td> <td>altr.</td> <td>NMI</td> <td>Tot. frag.</td>	Nan.	Coll	Peu	Car.	P. S.	altr.	NMI	Tot. frag.				
1109	512	Teula àrab						7												1	7		
Observacions								fase hist													Restaur.		
UE	Localit.	Codi	Classe	Forma	TPQm	TAGm	Fase	Nº inv.	Inf	Vor.	Fons <td>Nan.</td> <td>Coll</td> <td>Peu</td> <td>Car.</td> <td>P. S.</td> <td>altr.</td> <td>NMI</td> <td>Tot. frag.</td>	Nan.	Coll	Peu	Car.	P. S.	altr.	NMI	Tot. frag.				
1109	800	Macrofauna						63													1	63	
Observacions								fase hist														Restaur.	
UE	Localit.	Codi	Classe	Forma	TPQm	TAGm	Fase	Nº inv.	Inf	Vor.	Fons <td>Nan.</td> <td>Coll</td> <td>Peu</td> <td>Car.</td> <td>P. S.</td> <td>altr.</td> <td>NMI</td> <td>Tot. frag.</td>	Nan.	Coll	Peu	Car.	P. S.	altr.	NMI	Tot. frag.				
1111	71	Cer. comuna romana d'engalba roja	bol					1														1	1
Observacions								fase hist															Restaur.
UE	Localit.	Codi	Classe	Forma	TPQm	TAGm	Fase	Nº inv.	Inf	Vor.	Fons <td>Nan.</td> <td>Coll</td> <td>Peu</td> <td>Car.</td> <td>P. S.</td> <td>altr.</td> <td>NMI</td> <td>Tot. frag.</td>	Nan.	Coll	Peu	Car.	P. S.	altr.	NMI	Tot. frag.				
1111	71	Cer. comuna romana d'engalba roja	gerra					1														1	2
Observacions								fase hist															Restaur.
UE	Localit.	Codi	Classe	Forma	TPQm	TAGm	Fase	Nº inv.	Inf	Vor.	Fons <td>Nan.</td> <td>Coll</td> <td>Peu</td> <td>Car.</td> <td>P. S.</td> <td>altr.</td> <td>NMI</td> <td>Tot. frag.</td>	Nan.	Coll	Peu	Car.	P. S.	altr.	NMI	Tot. frag.				
1111	72	Cer. comuna romana d'engalba negra	bol pater					1														1	1
Observacions								fase hist															Restaur.
UE	Localit.	Codi	Classe	Forma	TPQm	TAGm	Fase	Nº inv.	Inf	Vor.	Fons <td>Nan.</td> <td>Coll</td> <td>Peu</td> <td>Car.</td> <td>P. S.</td> <td>altr.</td> <td>NMI</td> <td>Tot. frag.</td>	Nan.	Coll	Peu	Car.	P. S.	altr.	NMI	Tot. frag.				
1111	85	Cer. ibèrica oxidada no decorada.	tancada					3														1	4
Observacions								fase hist															Restaur.
UE	Localit.	Codi	Classe	Forma	TPQm	TAGm	Fase	Nº inv.	Inf	Vor.	Fons <td>Nan.</td> <td>Coll</td> <td>Peu</td> <td>Car.</td> <td>P. S.</td> <td>altr.</td> <td>NMI</td> <td>Tot. frag.</td>	Nan.	Coll	Peu	Car.	P. S.	altr.	NMI	Tot. frag.				
1111	86	Cer. ibèrica pintada						1															1
Observacions								fase hist															Restaur.
UE	Localit.	Codi	Classe	Forma	TPQm	TAGm	Fase	Nº inv.	Inf	Vor.	Fons <td>Nan.</td> <td>Coll</td> <td>Peu</td> <td>Car.</td> <td>P. S.</td> <td>altr.</td> <td>NMI</td> <td>Tot. frag.</td>	Nan.	Coll	Peu	Car.	P. S.	altr.	NMI	Tot. frag.				
1112	21	Campaniana B- oide	Lamb. 2					1														1	1
Observacions								fase hist															Restaur.
UE	Localit.	Codi	Classe	Forma	TPQm	TAGm	Fase	Nº inv.	Inf	Vor.	Fons <td>Nan.</td> <td>Coll</td> <td>Peu</td> <td>Car.</td> <td>P. S.</td> <td>altr.</td> <td>NMI</td> <td>Tot. frag.</td>	Nan.	Coll	Peu	Car.	P. S.	altr.	NMI	Tot. frag.				
1112	71	Cer. comuna romana d'engalba roja	patera					1														2	3
Observacions								fase hist															Restaur.

Localit.	Codi	Classe	Forma	TPQm	TAGm	Fase	Inf	Vor.	Fons	Nan.	Coll	Peu	Car.	P. S.	altr.	NMI	Tot. frag.		
1112	71	Cer. comuna romana d'engalba roja	tancada				3										1	3	
Observacions							fase hist											Restaur.	
UE	Localit.	Codi	Classe	Forma	TPQm	TAGm	Fase	Nº inv.	Inf	Vor.	Fons	Nan.	Coll	Peu	Car.	P. S.	altr.	NMI	Tot. frag.
1112	72	Cer. comuna romana d'engalba negra	bol						1									1	1
Observacions									fase hist										Restaur.
UE	Localit.	Codi	Classe	Forma	TPQm	TAGm	Fase	Nº inv.	Inf	Vor.	Fons	Nan.	Coll	Peu	Car.	P. S.	altr.	NMI	Tot. frag.
1112	82	Grisa emporitana	bol						1									1	1
Observacions									fase hist										Restaur.
UE	Localit.	Codi	Classe	Forma	TPQm	TAGm	Fase	Nº inv.	Inf	Vor.	Fons	Nan.	Coll	Peu	Car.	P. S.	altr.	NMI	Tot. frag.
1112	82	Grisa emporitana	gerra						1									1	3
Observacions									fase hist										Restaur.
UE	Localit.	Codi	Classe	Forma	TPQm	TAGm	Fase	Nº inv.	Inf	Vor.	Fons	Nan.	Coll	Peu	Car.	P. S.	altr.	NMI	Tot. frag.
1112	85	Cer. ibèrica oxidada no decorada.	bol patera						1									1	1
Observacions									fase hist										Restaur.
UE	Localit.	Codi	Classe	Forma	TPQm	TAGm	Fase	Nº inv.	Inf	Vor.	Fons	Nan.	Coll	Peu	Car.	P. S.	altr.	NMI	Tot. frag.
1112	85	Cer. ibèrica oxidada no decorada.	indeter						1									1	1
Observacions									fase hist										Restaur.
UE	Localit.	Codi	Classe	Forma	TPQm	TAGm	Fase	Nº inv.	Inf	Vor.	Fons	Nan.	Coll	Peu	Car.	P. S.	altr.	NMI	Tot. frag.
1112	85	Cer. ibèrica oxidada no decorada.	tancada						6									1	6
Observacions									fase hist										Restaur.
UE	Localit.	Codi	Classe	Forma	TPQm	TAGm	Fase	Nº inv.	Inf	Vor.	Fons	Nan.	Coll	Peu	Car.	P. S.	altr.	NMI	Tot. frag.
1112	86	Cer. ibèrica pintada							1										1
Observacions									fase hist										Restaur.
UE	Localit.	Codi	Classe	Forma	TPQm	TAGm	Fase	Nº inv.	Inf	Vor.	Fons	Nan.	Coll	Peu	Car.	P. S.	altr.	NMI	Tot. frag.
1112	86	Cer. ibèrica pintada																2	2
Observacions									fase hist										Restaur.
UE	Localit.	Codi	Classe	Forma	TPQm	TAGm	Fase	Nº inv.	Inf	Vor.	Fons	Nan.	Coll	Peu	Car.	P. S.	altr.	NMI	Tot. frag.
1112	86	Cer. ibèrica pintada																1	1
Observacions									fase hist										Restaur.
UE	Localit.	Codi	Classe	Forma	TPQm	TAGm	Fase	Nº inv.	Inf	Vor.	Fons	Nan.	Coll	Peu	Car.	P. S.	altr.	NMI	Tot. frag.
1112	86	Cer. ibèrica pintada																1	1
Observacions									fase hist										Restaur.
UE	Localit.	Codi	Classe	Forma	TPQm	TAGm	Fase	Nº inv.	Inf	Vor.	Fons	Nan.	Coll	Peu	Car.	P. S.	altr.	NMI	Tot. frag.
1112	87	Cer. ibèrica engalba blanca	copa															1	1
Observacions									fase hist										Restaur.

Localit.	Codi	Classe	Forma	TPQm	TAGm	Fase	Inf	Vor.	Fons	Nan.	Coll	Peu	Car.	P. S.	altr.	NMI	Tot. frag.	
1112	96	Itàlica					2									1	2	
Observacions							fase hist										Restaur.	
UE	Localit.	Codi	Classe	Forma	TPQm	TAGm	Fase	Inf	Vor.	Fons	Nan.	Coll	Peu	Car.	P. S.	altr.	NMI	Tot. frag.
1112	178	Cer. grollera a torn ibèrica	olla					2	1								1	3
Observacions								fase hist										Restaur.
UE	Localit.	Codi	Classe	Forma	TPQm	TAGm	Fase	Inf	Vor.	Fons	Nan.	Coll	Peu	Car.	P. S.	altr.	NMI	Tot. frag.
1112	800	Macrofauna						4									1	4
Observacions								fase hist										Restaur.
UE	Localit.	Codi	Classe	Forma	TPQm	TAGm	Fase	Inf	Vor.	Fons	Nan.	Coll	Peu	Car.	P. S.	altr.	NMI	Tot. frag.
1113	18	Campaniana A Tardana	bol					1									1	1
Observacions								fase hist										Restaur.
UE	Localit.	Codi	Classe	Forma	TPQm	TAGm	Fase	Inf	Vor.	Fons	Nan.	Coll	Peu	Car.	P. S.	altr.	NMI	Tot. frag.
1113	18	Campaniana A Tardana	pàtera					1									1	1
Observacions								fase hist										Restaur.
UE	Localit.	Codi	Classe	Forma	TPQm	TAGm	Fase	Inf	Vor.	Fons	Nan.	Coll	Peu	Car.	P. S.	altr.	NMI	Tot. frag.
1113	21	Campaniana B- oide	Lamb. 5					3									1	3
Observacions								fase hist										Restaur.
UE	Localit.	Codi	Classe	Forma	TPQm	TAGm	Fase	Inf	Vor.	Fons	Nan.	Coll	Peu	Car.	P. S.	altr.	NMI	Tot. frag.
1113	27	Cer. grisa de imitació vernís negre	bol						2				1				1	3
Observacions								fase hist										Restaur.
UE	Localit.	Codi	Classe	Forma	TPQm	TAGm	Fase	Inf	Vor.	Fons	Nan.	Coll	Peu	Car.	P. S.	altr.	NMI	Tot. frag.
1113	27	Cer. grisa de imitació vernís negre	Lamb. 2						2								2	2
Observacions								fase hist										Restaur.
UE	Localit.	Codi	Classe	Forma	TPQm	TAGm	Fase	Inf	Vor.	Fons	Nan.	Coll	Peu	Car.	P. S.	altr.	NMI	Tot. frag.
1113	27	Cer. grisa de imitació vernís negre	pàtera					2	4								3	6
Observacions								fase hist										Restaur.
UE	Localit.	Codi	Classe	Forma	TPQm	TAGm	Fase	Inf	Vor.	Fons	Nan.	Coll	Peu	Car.	P. S.	altr.	NMI	Tot. frag.
1113	56	Parets fines tardo-republicanes	tancada					1									1	1
Observacions								fase hist										Restaur.
UE	Localit.	Codi	Classe	Forma	TPQm	TAGm	Fase	Inf	Vor.	Fons	Nan.	Coll	Peu	Car.	P. S.	altr.	NMI	Tot. frag.
1113	71	Cer. comuna romana d'engalba roja	bol					4	4				1				4	9
Observacions								fase hist										Restaur.

Localit.	Codi	Classe	Forma	TPQm	Fase	Inf	Vor.	Fons	Nan.	Coll	Peu	Car.	P. S.	altr.	NMI	Tot. frag.	
1113	71	Cer. comuna romana d'engalba roja	igerra			27	2	2				3				2	34
Observacions				TPQm	Fase	fase hist											Restaur.
UE	Localit.	Codi	Classe	Forma	Nº inv.	Inf	Vor.	Fons	Nan.	Coll	Peu	Car.	P. S.	altr.	NMI	Tot. frag.	
1113		72	Cer. comuna romana d'engalba negra	oberta							1					1	1
Observacions				TPQm	Fase	fase hist											Restaur.
UE	Localit.	Codi	Classe	Forma	Nº inv.	Inf	Vor.	Fons	Nan.	Coll	Peu	Car.	P. S.	altr.	NMI	Tot. frag.	
1113		72	Cer. comuna romana d'engalba negra	tancada		3										1	3
Observacions				TPQm	Fase	fase hist											Restaur.
UE	Localit.	Codi	Classe	Forma	Nº inv.	Inf	Vor.	Fons	Nan.	Coll	Peu	Car.	P. S.	altr.	NMI	Tot. frag.	
1113		82	Grisa emporitana	igerra		2										1	2
Observacions				TPQm	Fase	fase hist											Restaur.
UE	Localit.	Codi	Classe	Forma	Nº inv.	Inf	Vor.	Fons	Nan.	Coll	Peu	Car.	P. S.	altr.	NMI	Tot. frag.	
1113		85	Cer. ibèrica oxidada no decorada.	bol		2					8	1				2	11
Observacions				TPQm	Fase	fase hist											Restaur.
UE	Localit.	Codi	Classe	Forma	Nº inv.	Inf	Vor.	Fons	Nan.	Coll	Peu	Car.	P. S.	altr.	NMI	Tot. frag.	
1113		85	Cer. ibèrica oxidada no decorada.	gran contenedor		17					1					1	18
Observacions				TPQm	Fase	fase hist											Restaur.
UE	Localit.	Codi	Classe	Forma	Nº inv.	Inf	Vor.	Fons	Nan.	Coll	Peu	Car.	P. S.	altr.	NMI	Tot. frag.	
1113		85	Cer. ibèrica oxidada no decorada.	indeterminada													1
Observacions				TPQm	Fase	fase hist											Restaur.
UE	Localit.	Codi	Classe	Forma	Nº inv.	Inf	Vor.	Fons	Nan.	Coll	Peu	Car.	P. S.	altr.	NMI	Tot. frag.	
1113		85	Cer. ibèrica oxidada no decorada.	morter							1					1	1
Observacions				TPQm	Fase	fase hist											Restaur.
UE	Localit.	Codi	Classe	Forma	Nº inv.	Inf	Vor.	Fons	Nan.	Coll	Peu	Car.	P. S.	altr.	NMI	Tot. frag.	
1113		85	Cer. ibèrica oxidada no decorada.	tancada		59	4				2					2	65
Observacions				TPQm	Fase	fase hist											Restaur.
UE	Localit.	Codi	Classe	Forma	Nº inv.	Inf	Vor.	Fons	Nan.	Coll	Peu	Car.	P. S.	altr.	NMI	Tot. frag.	
1113		85	Cer. ibèrica oxidada no decorada.	tancada		2										1	2
Observacions				TPQm	Fase	fase hist											Restaur.
UE	Localit.	Codi	Classe	Forma	Nº inv.	Inf	Vor.	Fons	Nan.	Coll	Peu	Car.	P. S.	altr.	NMI	Tot. frag.	
1113		86	Cer. ibèrica pintada			10											10
Observacions				TPQm	Fase	fase hist											Restaur.

UE	Localit.	Codi	Classe	Forma	Nº inv.	Inf	Vor.	Fons	Nan.	Coll	Peu	Car.	P. S.	altr.	NMI	Tot. frag.	
1113		86	Cer. ibèrica pintada													1	1
Observacions				TPQm			fase hist										Restaur.
UE	Localit.	Codi	Classe	Forma	Nº inv.	Inf	Vor.	Fons	Nan.	Coll	Peu	Car.	P. S.	altr.	NMI	Tot. frag.	
1113		86	Cer. ibèrica pintada													2	2
Observacions				TPQm			fase hist										Restaur.
UE	Localit.	Codi	Classe	Forma	Nº inv.	Inf	Vor.	Fons	Nan.	Coll	Peu	Car.	P. S.	altr.	NMI	Tot. frag.	
1113		86	Cer. ibèrica pintada		2			1									1
Observacions				TPQm			fase hist										Restaur.
UE	Localit.	Codi	Classe	Forma	Nº inv.	Inf	Vor.	Fons	Nan.	Coll	Peu	Car.	P. S.	altr.	NMI	Tot. frag.	
1113		86	Cer. ibèrica pintada	bol	1			1									1
Observacions				TPQm			fase hist										Restaur.
UE	Localit.	Codi	Classe	Forma	Nº inv.	Inf	Vor.	Fons	Nan.	Coll	Peu	Car.	P. S.	altr.	NMI	Tot. frag.	
1113		86	Cer. ibèrica pintada	kalathoide				2									2
Observacions				TPQm			fase hist										Restaur.
UE	Localit.	Codi	Classe	Forma	Nº inv.	Inf	Vor.	Fons	Nan.	Coll	Peu	Car.	P. S.	altr.	NMI	Tot. frag.	
1113		96	Itàlica					1									1
Observacions				TPQm			fase hist										Restaur.
UE	Localit.	Codi	Classe	Forma	Nº inv.	Inf	Vor.	Fons	Nan.	Coll	Peu	Car.	P. S.	altr.	NMI	Tot. frag.	
1113		97	Tarraconense					1									1
Observacions				TPQm			fase hist										Restaur.
UE	Localit.	Codi	Classe	Forma	Nº inv.	Inf	Vor.	Fons	Nan.	Coll	Peu	Car.	P. S.	altr.	NMI	Tot. frag.	
1113		102	Indeterminada					6								1	7
Observacions				TPQm			fase hist										Restaur.
UE	Localit.	Codi	Classe	Forma	Nº inv.	Inf	Vor.	Fons	Nan.	Coll	Peu	Car.	P. S.	altr.	NMI	Tot. frag.	
1113		105	Reduïda andalusina	olla												1	1
Observacions				TPQm			fase hist										Restaur.
UE	Localit.	Codi	Classe	Forma	Nº inv.	Inf	Vor.	Fons	Nan.	Coll	Peu	Car.	P. S.	altr.	NMI	Tot. frag.	
1113		106	Oxidada vidrada andalusina	loberta				1									1
Observacions				TPQm			fase hist										Restaur.
UE	Localit.	Codi	Classe	Forma	Nº inv.	Inf	Vor.	Fons	Nan.	Coll	Peu	Car.	P. S.	altr.	NMI	Tot. frag.	
1113		112	Vidrada manganès sota coberta	safa				1									1
Observacions				TPQm			fase hist										Restaur.

Localit.	Codi	Classe	Forma	TPQm	Fase	TAQm	Inf	Vor.	Fons	Nan.	Coll	Peu	Car.	P. S.	altr.	NMI	Tot. frag.
1113	117	Vidrada verd i manganès	safo				1										1
Observacions							fase hist										Restaur.
UE	Localit.	Codi	Classe	Forma	Nº inv.	Inf	Vor.	Fons	Nan.	Coll	Peu	Car.	P. S.	altr.	NMI	Tot. frag.	
1113	177	Gris ibèrica	oberta				1	1								1	2
Observacions							fase hist										Restaur.
UE	Localit.	Codi	Classe	Forma	Nº inv.	Inf	Vor.	Fons	Nan.	Coll	Peu	Car.	P. S.	altr.	NMI	Tot. frag.	
1113	177	Gris ibèrica	tancada				3	1			1					1	5
Observacions							fase hist										Restaur.
UE	Localit.	Codi	Classe	Forma	Nº inv.	Inf	Vor.	Fons	Nan.	Coll	Peu	Car.	P. S.	altr.	NMI	Tot. frag.	
1113	178	Cer. grollera a torn ibèrica	olla				3	3								3	6
Observacions							fase hist										Restaur.
UE	Localit.	Codi	Classe	Forma	Nº inv.	Inf	Vor.	Fons	Nan.	Coll	Peu	Car.	P. S.	altr.	NMI	Tot. frag.	
1113	178	Cer. grollera a torn ibèrica	tapadora						3							3	3
Observacions							fase hist										Restaur.
UE	Localit.	Codi	Classe	Forma	Nº inv.	Inf	Vor.	Fons	Nan.	Coll	Peu	Car.	P. S.	altr.	NMI	Tot. frag.	
1113	510	Tegula					1									1	1
Observacions							fase hist										Restaur.
UE	Localit.	Codi	Classe	Forma	Nº inv.	Inf	Vor.	Fons	Nan.	Coll	Peu	Car.	P. S.	altr.	NMI	Tot. frag.	
1113	512	Teula àrab					1									1	1
Observacions							fase hist										Restaur.
UE	Localit.	Codi	Classe	Forma	Nº inv.	Inf	Vor.	Fons	Nan.	Coll	Peu	Car.	P. S.	altr.	NMI	Tot. frag.	
1113	800	Macrofauna					6									1	6
Observacions							fase hist										Restaur.
UE	Localit.	Codi	Classe	Forma	Nº inv.	Inf	Vor.	Fons	Nan.	Coll	Peu	Car.	P. S.	altr.	NMI	Tot. frag.	
1114	18	Campaniana A Tardana	patèra				1									1	1
Observacions							fase hist										Restaur.
UE	Localit.	Codi	Classe	Forma	Nº inv.	Inf	Vor.	Fons	Nan.	Coll	Peu	Car.	P. S.	altr.	NMI	Tot. frag.	
1114	21	Campaniana B- oide	Lamb. 5				1	1			1					1	3
Observacions							fase hist										Restaur.
UE	Localit.	Codi	Classe	Forma	Nº inv.	Inf	Vor.	Fons	Nan.	Coll	Peu	Car.	P. S.	altr.	NMI	Tot. frag.	
1114	27	Cer. grisa de imitació vernís negre	patèra				2									2	2
Observacions							fase hist										Restaur.

UE	Localit.	Codi	Classe	Forma	TPQm	TAQm	Fase	Nº inv.	Inf	Vor.	Fons	Nan.	Coll	Peu	Car.	P. S.	altr.	NMI	Tot. frag.	Restaur.	
1114		36	T.S. hispànica	oberta					6	4									4	10	
Observacions									face hist												Restaur.
UE	Localit.	Codi	Classe	Forma	TPQm	TAQm	Fase	Nº inv.	Inf	Vor.	Fons <td>Nan.</td> <td>Coll</td> <td>Peu</td> <td>Car.</td> <td>P. S.</td> <td>altr.</td> <td>NMI</td> <td>Tot. frag.</td> <td>Restaur.</td>	Nan.	Coll	Peu	Car.	P. S.	altr.	NMI	Tot. frag.	Restaur.	
1114		36	T.S. hispànica	patera					1											1	1
Observacions									face hist												Restaur.
UE	Localit.	Codi	Classe	Forma	TPQm	TAQm	Fase	Nº inv.	Inf	Vor.	Fons <td>Nan.</td> <td>Coll</td> <td>Peu</td> <td>Car.</td> <td>P. S.</td> <td>altr.</td> <td>NMI</td> <td>Tot. frag.</td> <td>Restaur.</td>	Nan.	Coll	Peu	Car.	P. S.	altr.	NMI	Tot. frag.	Restaur.	
1114		39	T.S. africana A1	oberta										1						1	1
Observacions									face hist												Restaur.
UE	Localit.	Codi	Classe	Forma	TPQm	TAQm	Fase	Nº inv.	Inf	Vor.	Fons <td>Nan.</td> <td>Coll</td> <td>Peu</td> <td>Car.</td> <td>P. S.</td> <td>altr.</td> <td>NMI</td> <td>Tot. frag.</td> <td>Restaur.</td>	Nan.	Coll	Peu	Car.	P. S.	altr.	NMI	Tot. frag.	Restaur.	
1114		56	Parets fines tar-do-republicanes	tancada					1											1	1
Observacions									face hist												Restaur.
UE	Localit.	Codi	Classe	Forma	TPQm	TAQm	Fase	Nº inv.	Inf	Vor.	Fons <td>Nan.</td> <td>Coll</td> <td>Peu</td> <td>Car.</td> <td>P. S.</td> <td>altr.</td> <td>NMI</td> <td>Tot. frag.</td> <td>Restaur.</td>	Nan.	Coll	Peu	Car.	P. S.	altr.	NMI	Tot. frag.	Restaur.	
1114		64	Cer. comuna itàlica	COM IT 7a					2	3										1	5
Observacions									face hist												Restaur.
UE	Localit.	Codi	Classe	Forma	TPQm	TAQm	Fase	Nº inv.	Inf	Vor.	Fons <td>Nan.</td> <td>Coll</td> <td>Peu</td> <td>Car.</td> <td>P. S.</td> <td>altr.</td> <td>NMI</td> <td>Tot. frag.</td> <td>Restaur.</td>	Nan.	Coll	Peu	Car.	P. S.	altr.	NMI	Tot. frag.	Restaur.	
1114		64	Cer. comuna itàlica	patèra-cassola							1									1	1
Observacions									face hist												Restaur.
UE	Localit.	Codi	Classe	Forma	TPQm	TAQm	Fase	Nº inv.	Inf	Vor.	Fons <td>Nan.</td> <td>Coll</td> <td>Peu</td> <td>Car.</td> <td>P. S.</td> <td>altr.</td> <td>NMI</td> <td>Tot. frag.</td> <td>Restaur.</td>	Nan.	Coll	Peu	Car.	P. S.	altr.	NMI	Tot. frag.	Restaur.	
1114		66	Cer. comuna africana	plat-tapadora							1									1	1
Observacions									face hist												Restaur.
UE	Localit.	Codi	Classe	Forma	TPQm	TAQm	Fase	Nº inv.	Inf	Vor.	Fons <td>Nan.</td> <td>Coll</td> <td>Peu</td> <td>Car.</td> <td>P. S.</td> <td>altr.</td> <td>NMI</td> <td>Tot. frag.</td> <td>Restaur.</td>	Nan.	Coll	Peu	Car.	P. S.	altr.	NMI	Tot. frag.	Restaur.	
1114		71	Cer. comuna romana d'engalba roja	bol							1									1	1
Observacions									face hist												Restaur.
UE	Localit.	Codi	Classe	Forma	TPQm	TAQm	Fase	Nº inv.	Inf	Vor.	Fons <td>Nan.</td> <td>Coll</td> <td>Peu</td> <td>Car.</td> <td>P. S.</td> <td>altr.</td> <td>NMI</td> <td>Tot. frag.</td> <td>Restaur.</td>	Nan.	Coll	Peu	Car.	P. S.	altr.	NMI	Tot. frag.	Restaur.	
1114		71	Cer. comuna romana d'engalba roja	gerra					13	1										1	14
Observacions									face hist												Restaur.
UE	Localit.	Codi	Classe	Forma	TPQm	TAQm	Fase	Nº inv.	Inf	Vor.	Fons <td>Nan.</td> <td>Coll</td> <td>Peu</td> <td>Car.</td> <td>P. S.</td> <td>altr.</td> <td>NMI</td> <td>Tot. frag.</td> <td>Restaur.</td>	Nan.	Coll	Peu	Car.	P. S.	altr.	NMI	Tot. frag.	Restaur.	
1114		72	Cer. comuna romana d'engalba negra	bol							1									1	1
Observacions									face hist												Restaur.
UE	Localit.	Codi	Classe	Forma	TPQm	TAQm	Fase	Nº inv.	Inf	Vor.	Fons <td>Nan.</td> <td>Coll</td> <td>Peu</td> <td>Car.</td> <td>P. S.</td> <td>altr.</td> <td>NMI</td> <td>Tot. frag.</td> <td>Restaur.</td>	Nan.	Coll	Peu	Car.	P. S.	altr.	NMI	Tot. frag.	Restaur.	
1114		72	Cer. comuna romana d'engalba negra	tancada					2											1	2
Observacions									face hist												Restaur.

Localit.	Codi	Classe	Forma	TPQm	TAQm	Fase	Inf	Vor.	Fons	Nan.	Coll	Peu	Car.	P. S.	altr.	NMI	Tot. frag.	Restaur.		
1114	80	Ungüentari																1	1	
Observacions		vernís negre interior					fase hist												Restaur.	
UE	Localit.	Codi	Classe	Forma	TPQm	TAQm	Fase <td>Nº inv.</td> <td>Inf</td> <td>Vor.</td> <td>Fons</td> <td>Nan.</td> <td>Coll</td> <td>Peu</td> <td>Car.</td> <td>P. S.</td> <td>altr.</td> <td>NMI</td> <td>Tot. frag.</td>	Nº inv.	Inf	Vor.	Fons	Nan.	Coll	Peu	Car.	P. S.	altr.	NMI	Tot. frag.	
1114		81	Morter																1	1
Observacions									fase hist										Restaur.	
UE	Localit.	Codi	Classe	Forma	TPQm	TAQm	Fase <td>Nº inv.</td> <td>Inf</td> <td>Vor.</td> <td>Fons</td> <td>Nan.</td> <td>Coll</td> <td>Peu</td> <td>Car.</td> <td>P. S.</td> <td>altr.</td> <td>NMI</td> <td>Tot. frag.</td>	Nº inv.	Inf	Vor.	Fons	Nan.	Coll	Peu	Car.	P. S.	altr.	NMI	Tot. frag.	
1114		82	Grisa emporitana	gerra	1300	1500													1	1
Observacions									fase hist										Restaur.	
UE	Localit.	Codi	Classe	Forma	TPQm	TAQm	Fase <td>Nº inv.</td> <td>Inf</td> <td>Vor.</td> <td>Fons</td> <td>Nan.</td> <td>Coll</td> <td>Peu</td> <td>Car.</td> <td>P. S.</td> <td>altr.</td> <td>NMI</td> <td>Tot. frag.</td>	Nº inv.	Inf	Vor.	Fons	Nan.	Coll	Peu	Car.	P. S.	altr.	NMI	Tot. frag.	
1114		85	Cer. ibèrica oxidada no decorada.																4	4
Observacions			desfeta de forn		1300	1500				fase hist									Restaur.	
UE	Localit.	Codi	Classe	Forma	TPQm	TAQm	Fase <td>Nº inv.</td> <td>Inf</td> <td>Vor.</td> <td>Fons</td> <td>Nan.</td> <td>Coll</td> <td>Peu</td> <td>Car.</td> <td>P. S.</td> <td>altr.</td> <td>NMI</td> <td>Tot. frag.</td>	Nº inv.	Inf	Vor.	Fons	Nan.	Coll	Peu	Car.	P. S.	altr.	NMI	Tot. frag.	
1114		85	Cer. ibèrica oxidada no decorada.	cubilet	1300	1500													1	1
Observacions										fase hist									Restaur.	
UE	Localit.	Codi	Classe	Forma	TPQm	TAQm	Fase <td>Nº inv.</td> <td>Inf</td> <td>Vor.</td> <td>Fons</td> <td>Nan.</td> <td>Coll</td> <td>Peu</td> <td>Car.</td> <td>P. S.</td> <td>altr.</td> <td>NMI</td> <td>Tot. frag.</td>	Nº inv.	Inf	Vor.	Fons	Nan.	Coll	Peu	Car.	P. S.	altr.	NMI	Tot. frag.	
1114		85	Cer. ibèrica oxidada no decorada.	indeterminada	1300	1500													2	2
Observacions										fase hist									Restaur.	
UE	Localit.	Codi	Classe	Forma	TPQm	TAQm	Fase <td>Nº inv.</td> <td>Inf</td> <td>Vor.</td> <td>Fons</td> <td>Nan.</td> <td>Coll</td> <td>Peu</td> <td>Car.</td> <td>P. S.</td> <td>altr.</td> <td>NMI</td> <td>Tot. frag.</td>	Nº inv.	Inf	Vor.	Fons	Nan.	Coll	Peu	Car.	P. S.	altr.	NMI	Tot. frag.	
1114		85	Cer. ibèrica oxidada no decorada.	morter	1300	1500													1	1
Observacions										fase hist									Restaur.	
UE	Localit.	Codi	Classe	Forma	TPQm	TAQm	Fase <td>Nº inv.</td> <td>Inf</td> <td>Vor.</td> <td>Fons</td> <td>Nan.</td> <td>Coll</td> <td>Peu</td> <td>Car.</td> <td>P. S.</td> <td>altr.</td> <td>NMI</td> <td>Tot. frag.</td>	Nº inv.	Inf	Vor.	Fons	Nan.	Coll	Peu	Car.	P. S.	altr.	NMI	Tot. frag.	
1114		85	Cer. ibèrica oxidada no decorada.	tancada	1300	1500													2	106
Observacions										fase hist									Restaur.	
UE	Localit.	Codi	Classe	Forma	TPQm	TAQm	Fase <td>Nº inv.</td> <td>Inf</td> <td>Vor.</td> <td>Fons</td> <td>Nan.</td> <td>Coll</td> <td>Peu</td> <td>Car.</td> <td>P. S.</td> <td>altr.</td> <td>NMI</td> <td>Tot. frag.</td>	Nº inv.	Inf	Vor.	Fons	Nan.	Coll	Peu	Car.	P. S.	altr.	NMI	Tot. frag.	
1114		85	Cer. ibèrica oxidada no decorada.	tenalla/gran contenedor	1300	1500													1	24
Observacions										fase hist									Restaur.	
UE	Localit.	Codi	Classe	Forma	TPQm	TAQm	Fase <td>Nº inv.</td> <td>Inf</td> <td>Vor.</td> <td>Fons</td> <td>Nan.</td> <td>Coll</td> <td>Peu</td> <td>Car.</td> <td>P. S.</td> <td>altr.</td> <td>NMI</td> <td>Tot. frag.</td>	Nº inv.	Inf	Vor.	Fons	Nan.	Coll	Peu	Car.	P. S.	altr.	NMI	Tot. frag.	
1114		87	Cer. ibèrica engalba blanca	gerra	1300	1500													1	2
Observacions										fase hist									Restaur.	
UE	Localit.	Codi	Classe	Forma	TPQm	TAQm	Fase <td>Nº inv.</td> <td>Inf</td> <td>Vor.</td> <td>Fons</td> <td>Nan.</td> <td>Coll</td> <td>Peu</td> <td>Car.</td> <td>P. S.</td> <td>altr.</td> <td>NMI</td> <td>Tot. frag.</td>	Nº inv.	Inf	Vor.	Fons	Nan.	Coll	Peu	Car.	P. S.	altr.	NMI	Tot. frag.	
1114		96	Itàlica																1	2
Observacions			PASTA TIPO 1							fase hist									Restaur.	

Localit.	Codi	Classe	Forma	TPQm	Fase	TAQm	Nº inv.	Inf	Vor.	Fons	Nan.	Coll	Peu	Car.	P. S.	altr.	NMI	Tot. frag.	
1114	96	Itàlica						4										1	4
Observacions								fase hist.											Restaur.
UE	Localit.	Codi	Classe	Forma			Nº inv.	Inf	Vor.	Fons	Nan.	Coll	Peu	Car.	P. S.	altr.	NMI	Tot. frag.	
1114	99	Africana						1										1	1
Observacions								fase hist.											Restaur.
UE	Localit.	Codi	Classe	Forma			Nº inv.	Inf	Vor.	Fons	Nan.	Coll	Peu	Car.	P. S.	altr.	NMI	Tot. frag.	
1114	102	Indeterminada						3										1	3
Observacions								fase hist.											Restaur.
UE	Localit.	Codi	Classe	Forma			Nº inv.	Inf	Vor.	Fons	Nan.	Coll	Peu	Car.	P. S.	altr.	NMI	Tot. frag.	
1114	104	Oxidada andalusina	jarra						2									1	2
Observacions		dibuixable		TPQm 1300	Fase	TAQm 1500		fase hist.											Restaur.
UE	Localit.	Codi	Classe	Forma			Nº inv.	Inf	Vor.	Fons	Nan.	Coll	Peu	Car.	P. S.	altr.	NMI	Tot. frag.	
1114	104	Oxidada andalusina	tancada					8										1	8
Observacions				TPQm 1300	Fase	TAQm 1500		fase hist.											Restaur.
UE	Localit.	Codi	Classe	Forma			Nº inv.	Inf	Vor.	Fons	Nan.	Coll	Peu	Car.	P. S.	altr.	NMI	Tot. frag.	
1114	106	Oxidada vidrada andalusina	oberta					7										1	7
Observacions				TPQm 1300	Fase	TAQm 1500		fase hist.											Restaur.
UE	Localit.	Codi	Classe	Forma			Nº inv.	Inf	Vor.	Fons	Nan.	Coll	Peu	Car.	P. S.	altr.	NMI	Tot. frag.	
1114	106	Oxidada vidrada andalusina	tancada						1	3								1	4
Observacions				TPQm 1300	Fase	TAQm 1500		fase hist.											Restaur.
UE	Localit.	Codi	Classe	Forma			Nº inv.	Inf	Vor.	Fons	Nan.	Coll	Peu	Car.	P. S.	altr.	NMI	Tot. frag.	
1114	112	Vidrada manganès sota coberta	safo										1					1	1
Observacions				TPQm 1300	Fase	TAQm 1500		fase hist.											Restaur.
UE	Localit.	Codi	Classe	Forma			Nº inv.	Inf	Vor.	Fons	Nan.	Coll	Peu	Car.	P. S.	altr.	NMI	Tot. frag.	
1114	117	Vidrada verd i manganès	safo						5	2								2	7
Observacions				TPQm 1300	Fase	TAQm 1500		fase hist.											Restaur.
UE	Localit.	Codi	Classe	Forma			Nº inv.	Inf	Vor.	Fons	Nan.	Coll	Peu	Car.	P. S.	altr.	NMI	Tot. frag.	
1114	125	Cer. pintada andalusina	jarra										1					1	1
Observacions				TPQm 1300	Fase	TAQm 1500		fase hist.											Restaur.
UE	Localit.	Codi	Classe	Forma			Nº inv.	Inf	Vor.	Fons	Nan.	Coll	Peu	Car.	P. S.	altr.	NMI	Tot. frag.	
1114	127	Oxidada medieval cristiniana	jarra															8	16
Observacions				TPQm 1300	Fase	TAQm 1500		fase hist.											Restaur.

Localitat	Codi	Classe	Forma	TPQm	TAQm	Fase	Inf	Vor.	Fons	Nan.	Coll	Peu	Car.	P. S.	altr.	NMI	Tot. frag.			
1114	128	Grisa medieval cristiana	olla				20	3									3	23		
Observacions				1300	1500		fase hist.											Restaur.		
UE	Localit.	Codi	Classe	Forma	TPQm	TAQm	Fase	Nº inv.	Inf	Vor.	Fons	Nan.	Coll	Peu	Car.	P. S.	altr.	NMI	Tot. frag.	
1114	129	Oxidada vidrada medieval cristiana	servidora						1	2									1	3
Observacions				1300	1500		fase hist.											Restaur.		
UE	Localit.	Codi	Classe	Forma	TPQm	TAQm	Fase	Nº inv.	Inf	Vor.	Fons	Nan.	Coll	Peu	Car.	P. S.	altr.	NMI	Tot. frag.	
1114	129	Oxidada vidrada medieval cristiana	tancada						4	1	1								1	6
Observacions				1300	1500		fase hist.											Restaur.		
UE	Localit.	Codi	Classe	Forma	TPQm	TAQm	Fase	Nº inv.	Inf	Vor.	Fons	Nan.	Coll	Peu	Car.	P. S.	altr.	NMI	Tot. frag.	
1114	130	Oxidada vidrada medieval cristiana de	olla						10										1	11
Observacions				1300	1500		fase hist.											Restaur.		
UE	Localit.	Codi	Classe	Forma	TPQm	TAQm	Fase	Nº inv.	Inf	Vor.	Fons	Nan.	Coll	Peu	Car.	P. S.	altr.	NMI	Tot. frag.	
1114	131	Corda seca parcial cristiana	jarra						1										1	1
Observacions				1300	1500		fase hist.											Restaur.		
UE	Localit.	Codi	Classe	Forma	TPQm	TAQm	Fase	Nº inv.	Inf	Vor.	Fons	Nan.	Coll	Peu	Car.	P. S.	altr.	NMI	Tot. frag.	
1114	140	Pintada medieval cristiana	jarra						14										1	14
Observacions				1300	1500		fase hist.											Restaur.		
UE	Localit.	Codi	Classe	Forma	TPQm	TAQm	Fase	Nº inv.	Inf	Vor.	Fons	Nan.	Coll	Peu	Car.	P. S.	altr.	NMI	Tot. frag.	
1114	177	Gris ibèrica	bol						2	1									1	3
Observacions				1300	1500		fase hist.											Restaur.		
UE	Localit.	Codi	Classe	Forma	TPQm	TAQm	Fase	Nº inv.	Inf	Vor.	Fons	Nan.	Coll	Peu	Car.	P. S.	altr.	NMI	Tot. frag.	
1114	178	Cer. grollera a torn ibèrica	olla						2										1	2
Observacions				1300	1500		fase hist.											Restaur.		
UE	Localit.	Codi	Classe	Forma	TPQm	TAQm	Fase	Nº inv.	Inf	Vor.	Fons	Nan.	Coll	Peu	Car.	P. S.	altr.	NMI	Tot. frag.	
1114	178	Cer. grollera a torn ibèrica	tapadora						1										1	1
Observacions				1300	1500		fase hist.											Restaur.		
UE	Localit.	Codi	Classe	Forma	TPQm	TAQm	Fase	Nº inv.	Inf	Vor.	Fons	Nan.	Coll	Peu	Car.	P. S.	altr.	NMI	Tot. frag.	
1114	207	Barra cònica							1										1	1
Observacions				1300	1500		fase hist.											Restaur.		
UE	Localit.	Codi	Classe	Forma	TPQm	TAQm	Fase	Nº inv.	Inf	Vor.	Fons	Nan.	Coll	Peu	Car.	P. S.	altr.	NMI	Tot. frag.	
1114	512	Teula àrab							11										1	11
Observacions				1300	1500		fase hist.											Restaur.		

1115	18	Campaniana A Tardana	Lamb. 27	TPQm	Fase	19	5	19	24	Restaur.					
Observacions						face hist									
UE	Localit.	Codi	Classe	Forma	Nº inv.	Inf	Vor.	Fons	Nan.Coll	Peu	Car.	P. S.	altr.	NMI	Tot. frag.
1115	18	Campaniana A Tardana	Lamb. 31	TPQm	Fase	2	2	2	2	4	2	4	Restaur.		
Observacions						face hist									
UE	Localit.	Codi	Classe	Forma	Nº inv.	Inf	Vor.	Fons	Nan.Coll	Peu	Car.	P. S.	altr.	NMI	Tot. frag.
1115	18	Campaniana A Tardana	Lamb. 5	TPQm	Fase	1	3	1	2	4	2	4	Restaur.		
Observacions						face hist									
UE	Localit.	Codi	Classe	Forma	Nº inv.	Inf	Vor.	Fons	Nan.Coll	Peu	Car.	P. S.	altr.	NMI	Tot. frag.
1115	18	Campaniana A Tardana	Lamb. 55	TPQm	Fase	1	1	1	1	1	1	1	Restaur.		
Observacions						face hist									
UE	Localit.	Codi	Classe	Forma	Nº inv.	Inf	Vor.	Fons	Nan.Coll	Peu	Car.	P. S.	altr.	NMI	Tot. frag.
1115	18	Campaniana A Tardana	Lamb. 6	TPQm	Fase	1	1	1	1	1	1	1	Restaur.		
Observacions						face hist									
UE	Localit.	Codi	Classe	Forma	Nº inv.	Inf	Vor.	Fons	Nan.Coll	Peu	Car.	P. S.	altr.	NMI	Tot. frag.
1115	20	Campaniana B	Lamb. 33	TPQm	Fase	1	1	1	1	1	1	1	Restaur.		
Observacions						face hist									
UE	Localit.	Codi	Classe	Forma	Nº inv.	Inf	Vor.	Fons	Nan.Coll	Peu	Car.	P. S.	altr.	NMI	Tot. frag.
1115	20	Campaniana B	Lamb. 4	TPQm	Fase	1	1	1	1	1	1	1	Restaur.		
Observacions						face hist									
UE	Localit.	Codi	Classe	Forma	Nº inv.	Inf	Vor.	Fons	Nan.Coll	Peu	Car.	P. S.	altr.	NMI	Tot. frag.
1115	20	Campaniana B	Lamb. 5	TPQm	Fase	1	1	1	1	1	1	1	Restaur.		
Observacions			dibuixat			face hist									
UE	Localit.	Codi	Classe	Forma	Nº inv.	Inf	Vor.	Fons	Nan.Coll	Peu	Car.	P. S.	altr.	NMI	Tot. frag.
1115	20	Campaniana B	Morell 2132	TPQm	Fase	1	1	1	1	1	1	1	Restaur.		
Observacions						face hist									
UE	Localit.	Codi	Classe	Forma	Nº inv.	Inf	Vor.	Fons	Nan.Coll	Peu	Car.	P. S.	altr.	NMI	Tot. frag.
1115	21	Campaniana B- oide	bol	TPQm	Fase	3	3	3	3	3	3	3	Restaur.		
Observacions						face hist									
UE	Localit.	Codi	Classe	Forma	Nº inv.	Inf	Vor.	Fons	Nan.Coll	Peu	Car.	P. S.	altr.	NMI	Tot. frag.
1115	21	Campaniana B- oide	Lamb. 5	TPQm	Fase	2	2	2	2	2	2	2	Restaur.		
Observacions						face hist									

Localit.	Codi	Classe	Forma	TPQm	Fase	Inf	Vor.	Fons	Nan.	Coll	Peu	Car.	P. S.	altr.	NMI	Tot. frag.
1115	21	Campaniana B- oide	Lamb. 8													1
Observacions							fase hist									Restaur.
UE	Localit.	Codi	Classe	Forma	Nº inv.	Inf	Vor.	Fons	Nan.	Coll	Peu	Car.	P. S.	altr.	NMI	Tot. frag.
1115	21	Campaniana B- oide	oberta					1								1
Observacions							fase hist									Restaur.
UE	Localit.	Codi	Classe	Forma	Nº inv.	Inf	Vor.	Fons	Nan.	Coll	Peu	Car.	P. S.	altr.	NMI	Tot. frag.
1115	56	Parets fines tardo-republicanes	Mayet II			2	1									1
Observacions							fase hist									Restaur.
UE	Localit.	Codi	Classe	Forma	Nº inv.	Inf	Vor.	Fons	Nan.	Coll	Peu	Car.	P. S.	altr.	NMI	Tot. frag.
1115	56	Parets fines tardo-republicanes	tancada			2										2
Observacions							fase hist									Restaur.
UE	Localit.	Codi	Classe	Forma	Nº inv.	Inf	Vor.	Fons	Nan.	Coll	Peu	Car.	P. S.	altr.	NMI	Tot. frag.
1115	64	Cer. comuna itàlica	COM IT 6c			1	9					2				6
Observacions							fase hist									Restaur.
UE	Localit.	Codi	Classe	Forma	Nº inv.	Inf	Vor.	Fons	Nan.	Coll	Peu	Car.	P. S.	altr.	NMI	Tot. frag.
1115	64	Cer. comuna itàlica	COM IT 7					1								1
Observacions							fase hist									Restaur.
UE	Localit.	Codi	Classe	Forma	Nº inv.	Inf	Vor.	Fons	Nan.	Coll	Peu	Car.	P. S.	altr.	NMI	Tot. frag.
1115	64	Cer. comuna itàlica	COM IT 8c					2								1
Observacions							fase hist									Restaur.
UE	Localit.	Codi	Classe	Forma	Nº inv.	Inf	Vor.	Fons	Nan.	Coll	Peu	Car.	P. S.	altr.	NMI	Tot. frag.
1115	64	Cer. comuna itàlica	COM IT 8f					1								1
Observacions							fase hist									Restaur.
UE	Localit.	Codi	Classe	Forma	Nº inv.	Inf	Vor.	Fons	Nan.	Coll	Peu	Car.	P. S.	altr.	NMI	Tot. frag.
1115	64	Cer. comuna itàlica	morter					1								1
Observacions							fase hist									Restaur.
UE	Localit.	Codi	Classe	Forma	Nº inv.	Inf	Vor.	Fons	Nan.	Coll	Peu	Car.	P. S.	altr.	NMI	Tot. frag.
1115	71	Cer. comuna romana d'engalba roja	bol					1								1
Observacions							fase hist									Restaur.
UE	Localit.	Codi	Classe	Forma	Nº inv.	Inf	Vor.	Fons	Nan.	Coll	Peu	Car.	P. S.	altr.	NMI	Tot. frag.
1115	71	Cer. comuna romana d'engalba roja	gerra			3						1				4
Observacions							fase hist									Restaur.

Localitat	Codi	Classe	Forma	TPQm	TAQm	Fase	Inf	Vor.	Fons	Nan.	Coll	Peu	Car.	P. S.	altr.	NMI	Tot. frag.
	1115		82 Grisa emporitana	bol-patera													
Observacions																	
UE																	
	1115		82 Grisa emporitana	jarra													
Observacions																	
UE																	
	1115		85 Cer. ibèrica oxidada no decorada.	oberta													
Observacions																	
UE																	
	1115		85 Cer. ibèrica oxidada no decorada.	pateras													
Observacions																	
UE																	
	1115		85 Cer. ibèrica oxidada no decorada.	tancada													
Observacions																	
UE																	
	1115		85 Cer. ibèrica oxidada no decorada.	tenalla- gran contenidor													
Observacions																	
UE																	
	1115		86 Cer. ibèrica pintada														
Observacions																	
UE																	
	1115		86 Cer. ibèrica pintada														
Observacions																	
UE																	
	1115		86 Cer. ibèrica pintada														
Observacions																	
UE																	
	1115		86 Cer. ibèrica pintada														
Observacions																	
UE																	
	1115		86 Cer. ibèrica pintada														
Observacions																	
UE																	
	1115		86 Cer. ibèrica pintada														
Observacions																	
UE																	
	1115		86 Cer. ibèrica pintada														
Observacions																	
UE																	

Localit.	Codi	Classe	Forma	TPQm	Fase	Inf	Vor.	Fons	Nan.	Coll	Peu	Car.	P. S.	altr.	NMI	Tot. frag.	
1115	86	Cer. ibèrica pintada	kalathoide			2										2	2
Observacions						face hist											Restaur.
UE	Localit.	Codi	Classe	Forma	Nº inv.	Inf	Vor.	Fons <td>Nan.</td> <td>Coll</td> <td>Peu</td> <td>Car.</td> <td>P. S.</td> <td>altr.</td> <td>NMI</td> <td>Tot. frag.</td>	Nan.	Coll	Peu	Car.	P. S.	altr.	NMI	Tot. frag.	
1115	86	Cer. ibèrica pintada	kalathoide		1			1								1	1
Observacions						face hist											Restaur.
UE	Localit.	Codi	Classe	Forma	Nº inv.	Inf	Vor.	Fons <td>Nan.</td> <td>Coll</td> <td>Peu</td> <td>Car.</td> <td>P. S.</td> <td>altr.</td> <td>NMI</td> <td>Tot. frag.</td>	Nan.	Coll	Peu	Car.	P. S.	altr.	NMI	Tot. frag.	
1115	86	Cer. ibèrica pintada	kalathoide		2			1								1	1
Observacions						face hist											Restaur.
UE	Localit.	Codi	Classe	Forma	Nº inv.	Inf	Vor.	Fons <td>Nan.</td> <td>Coll</td> <td>Peu</td> <td>Car.</td> <td>P. S.</td> <td>altr.</td> <td>NMI</td> <td>Tot. frag.</td>	Nan.	Coll	Peu	Car.	P. S.	altr.	NMI	Tot. frag.	
1115	86	Cer. ibèrica pintada	kalathoide?		8			1								1	1
Observacions						face hist											Restaur.
UE	Localit.	Codi	Classe	Forma	Nº inv.	Inf	Vor.	Fons <td>Nan.</td> <td>Coll</td> <td>Peu</td> <td>Car.</td> <td>P. S.</td> <td>altr.</td> <td>NMI</td> <td>Tot. frag.</td>	Nan.	Coll	Peu	Car.	P. S.	altr.	NMI	Tot. frag.	
1115	86	Cer. ibèrica pintada	plat?		3			1								1	1
Observacions						face hist											Restaur.
UE	Localit.	Codi	Classe	Forma	Nº inv.	Inf	Vor.	Fons <td>Nan.</td> <td>Coll</td> <td>Peu</td> <td>Car.</td> <td>P. S.</td> <td>altr.</td> <td>NMI</td> <td>Tot. frag.</td>	Nan.	Coll	Peu	Car.	P. S.	altr.	NMI	Tot. frag.	
1115	86	Cer. ibèrica pintada	plat o bol		6			1								1	1
Observacions						face hist											Restaur.
UE	Localit.	Codi	Classe	Forma	Nº inv.	Inf	Vor.	Fons <td>Nan.</td> <td>Coll</td> <td>Peu</td> <td>Car.</td> <td>P. S.</td> <td>altr.</td> <td>NMI</td> <td>Tot. frag.</td>	Nan.	Coll	Peu	Car.	P. S.	altr.	NMI	Tot. frag.	
1115	86	Cer. ibèrica pintada	plat o bol		7			1								1	1
Observacions						face hist											Restaur.
UE	Localit.	Codi	Classe	Forma	Nº inv.	Inf	Vor.	Fons <td>Nan.</td> <td>Coll</td> <td>Peu</td> <td>Car.</td> <td>P. S.</td> <td>altr.</td> <td>NMI</td> <td>Tot. frag.</td>	Nan.	Coll	Peu	Car.	P. S.	altr.	NMI	Tot. frag.	
1115	87	Cer. ibèrica engalba blanca	jarra					1				1				1	2
Observacions						face hist											Restaur.
UE	Localit.	Codi	Classe	Forma	Nº inv.	Inf	Vor.	Fons <td>Nan.</td> <td>Coll</td> <td>Peu</td> <td>Car.</td> <td>P. S.</td> <td>altr.</td> <td>NMI</td> <td>Tot. frag.</td>	Nan.	Coll	Peu	Car.	P. S.	altr.	NMI	Tot. frag.	
1115	96	Itàlica			41				2	5		2				1	50
Observacions						face hist											Restaur.
UE	Localit.	Codi	Classe	Forma	Nº inv.	Inf	Vor.	Fons <td>Nan.</td> <td>Coll</td> <td>Peu</td> <td>Car.</td> <td>P. S.</td> <td>altr.</td> <td>NMI</td> <td>Tot. frag.</td>	Nan.	Coll	Peu	Car.	P. S.	altr.	NMI	Tot. frag.	
1115	96	Itàlica			18				2							2	20
Observacions						face hist											Restaur.
UE	Localit.	Codi	Classe	Forma	Nº inv.	Inf	Vor.	Fons <td>Nan.</td> <td>Coll</td> <td>Peu</td> <td>Car.</td> <td>P. S.</td> <td>altr.</td> <td>NMI</td> <td>Tot. frag.</td>	Nan.	Coll	Peu	Car.	P. S.	altr.	NMI	Tot. frag.	
1115	96	Itàlica	APULA		15							1				1	16
Observacions						face hist											Restaur.

Localitat	Codi	Classe	Forma	TPQm	TAQm	Fase	Inf	Vor.	Fons	Nan.	Coll	Peu	Car.	P. S.	altr.	NMI	Tot. frag.	Restaur.		
1115	96	Itàlica	DR. 1A				1		2								2	2		
Observacions								fase hist										Restaur.		
UE	Localitat.	Codi	Classe	Forma	TPQm	TAQm	Fase	Inf	Vor.	Fons	Nan.	Coll	Peu	Car.	P. S.	altr.	NMI	Tot. frag.	Restaur.	
1115	99	Africana					16											1	16	
Observacions								fase hist											Restaur.	
UE	Localitat.	Codi	Classe	Forma	TPQm	TAQm	Fase	Inf	Vor.	Fons	Nan.	Coll	Peu	Car.	P. S.	altr.	NMI	Tot. frag.	Restaur.	
1115	99	Africana	TRIPOLITANA ANT.				2	1		1	1	1						1	4	
Observacions								fase hist											Restaur.	
UE	Localitat.	Codi	Classe	Forma	TPQm	TAQm	Fase	Inf	Vor.	Fons	Nan.	Coll	Peu	Car.	P. S.	altr.	NMI	Tot. frag.	Restaur.	
1115	102	Indeterminada						9			1		3					1	13	
Observacions								fase hist											Restaur.	
UE	Localitat.	Codi	Classe	Forma	TPQm	TAQm	Fase	Inf	Vor.	Fons	Nan.	Coll	Peu	Car.	P. S.	altr.	NMI	Tot. frag.	Restaur.	
1115	102	Indeterminada	OPÈRCULOS					2											2	2
Observacions								fase hist											Restaur.	
UE	Localitat.	Codi	Classe	Forma	TPQm	TAQm	Fase	Inf	Vor.	Fons	Nan.	Coll	Peu	Car.	P. S.	altr.	NMI	Tot. frag.	Restaur.	
1115	177	Gris ibèrica	oberta									1							1	1
Observacions								fase hist											Restaur.	
UE	Localitat.	Codi	Classe	Forma	TPQm	TAQm	Fase	Inf	Vor.	Fons	Nan.	Coll	Peu	Car.	P. S.	altr.	NMI	Tot. frag.	Restaur.	
1115	177	Gris ibèrica	tancada					1				1							1	2
Observacions								fase hist											Restaur.	
UE	Localitat.	Codi	Classe	Forma	TPQm	TAQm	Fase	Inf	Vor.	Fons	Nan.	Coll	Peu	Car.	P. S.	altr.	NMI	Tot. frag.	Restaur.	
1115	178	Cer. grollera a torn ibèrica	olla					32	5										4	37
Observacions								fase hist											Restaur.	
UE	Localitat.	Codi	Classe	Forma	TPQm	TAQm	Fase	Inf	Vor.	Fons	Nan.	Coll	Peu	Car.	P. S.	altr.	NMI	Tot. frag.	Restaur.	
1115	178	Cer. grollera a torn ibèrica	tapadora					1											1	1
Observacions								fase hist											Restaur.	
UE	Localitat.	Codi	Classe	Forma	TPQm	TAQm	Fase	Inf	Vor.	Fons	Nan.	Coll	Peu	Car.	P. S.	altr.	NMI	Tot. frag.	Restaur.	
1115	306	Escòria						1											1	1
Observacions								fase hist											Restaur.	
UE	Localitat.	Codi	Classe	Forma	TPQm	TAQm	Fase	Inf	Vor.	Fons	Nan.	Coll	Peu	Car.	P. S.	altr.	NMI	Tot. frag.	Restaur.	
1115	509	Maó						1											1	1
Observacions								fase hist											Restaur.	

Localit.	Codi	Classe	Forma	TPQm	-100	TAQm	-50	Fase	face hist	29	1	29	Restaur.						
1115	800	Macrofauna																	
Observacions																			
UE	Localit.	Codi	Classe	Forma				Nº inv.	Inf	Vor.	Fons	Nan.Coll	Peu	Car.	P. S.	altr.	NMI	Tot. frag.	
1116	18	Campaniana A Tardana	bol						3									2	4
Observacions																			
UE	Localit.	Codi	Classe	Forma				Nº inv.	Inf	Vor.	Fons	Nan.Coll	Peu	Car.	P. S.	altr.	NMI	Tot. frag.	
1116	18	Campaniana A Tardana	bol						2	1								1	3
Observacions																			
UE	Localit.	Codi	Classe	Forma				Nº inv.	Inf	Vor.	Fons	Nan.Coll	Peu	Car.	P. S.	altr.	NMI	Tot. frag.	
1116	18	Campaniana A Tardana	Lamb. 27 a							1								1	1
Observacions																			
UE	Localit.	Codi	Classe	Forma				Nº inv.	Inf	Vor.	Fons	Nan.Coll	Peu	Car.	P. S.	altr.	NMI	Tot. frag.	
1116	20	Campaniana B	Lamb. 8							2								1	2
Observacions																			
UE	Localit.	Codi	Classe	Forma				Nº inv.	Inf	Vor.	Fons	Nan.Coll	Peu	Car.	P. S.	altr.	NMI	Tot. frag.	
1116	21	Campaniana B- oide	bol							2								1	2
Observacions																			
UE	Localit.	Codi	Classe	Forma				Nº inv.	Inf	Vor.	Fons	Nan.Coll	Peu	Car.	P. S.	altr.	NMI	Tot. frag.	
1116	21	Campaniana B- oide	bol							2								2	2
Observacions																			
UE	Localit.	Codi	Classe	Forma				Nº inv.	Inf	Vor.	Fons	Nan.Coll	Peu	Car.	P. S.	altr.	NMI	Tot. frag.	
1116	21	Campaniana B- oide	Lamb. 1									2						2	2
Observacions																			
UE	Localit.	Codi	Classe	Forma				Nº inv.	Inf	Vor.	Fons	Nan.Coll	Peu	Car.	P. S.	altr.	NMI	Tot. frag.	
1116	21	Campaniana B- oide	Lamb. 5							4	2		1					2	7
Observacions																			
UE	Localit.	Codi	Classe	Forma				Nº inv.	Inf	Vor.	Fons	Nan.Coll	Peu	Car.	P. S.	altr.	NMI	Tot. frag.	
1116	21	Campaniana B- oide	Lamb. 8							1								1	1
Observacions																			
UE	Localit.	Codi	Classe	Forma				Nº inv.	Inf	Vor.	Fons	Nan.Coll	Peu	Car.	P. S.	altr.	NMI	Tot. frag.	
1116	21	Campaniana B- oide	Montagna 127										1					1	1
Observacions																			
UE	Localit.	Codi	Classe	Forma				Nº inv.	Inf	Vor.	Fons	Nan.Coll	Peu	Car.	P. S.	altr.	NMI	Tot. frag.	
1116	21	Campaniana B- oide	podria ser una b-oide																

Localit.	Codi	Classe	Forma	Nº inv.	Inf	Vor.	Fons	Nan.	Coll	Peu	Car.	P. S.	altr.	NMI	Tot. frag.	
1116	21	Campaniana B- oide	tancada												1	
Observacions		Lamb. 10 a?	TPQm	Fase	face hist										Restaur.	
UE	Localit.	Codi	Classe	Forma	Nº inv. <td>Inf</td> <td>Vor.</td> <td>Fons</td> <td>Nan.</td> <td>Coll</td> <td>Peu</td> <td>Car.</td> <td>P. S.</td> <td>altr.</td> <td>NMI</td> <td>Tot. frag.</td>	Inf	Vor.	Fons	Nan.	Coll	Peu	Car.	P. S.	altr.	NMI	Tot. frag.
1116	23	Campaniana de tipus emporità	Lamb. 3												1	
Observacions			TPQm	Fase	face hist										Restaur.	
UE	Localit.	Codi	Classe	Forma	Nº inv. <td>Inf</td> <td>Vor.</td> <td>Fons</td> <td>Nan.</td> <td>Coll</td> <td>Peu</td> <td>Car.</td> <td>P. S.</td> <td>altr.</td> <td>NMI</td> <td>Tot. frag.</td>	Inf	Vor.	Fons	Nan.	Coll	Peu	Car.	P. S.	altr.	NMI	Tot. frag.
1116	23	Campaniana de tipus emporità	pàtera												1	
Observacions			TPQm	Fase	face hist										Restaur.	
UE	Localit.	Codi	Classe	Forma	Nº inv. <td>Inf</td> <td>Vor.</td> <td>Fons</td> <td>Nan.</td> <td>Coll</td> <td>Peu</td> <td>Car.</td> <td>P. S.</td> <td>altr.</td> <td>NMI</td> <td>Tot. frag.</td>	Inf	Vor.	Fons	Nan.	Coll	Peu	Car.	P. S.	altr.	NMI	Tot. frag.
1116	27	Cer. grisa de imitació vernís negre	bol Lamb. 1												1	
Observacions			TPQm	Fase	face hist										Restaur.	
UE	Localit.	Codi	Classe	Forma	Nº inv. <td>Inf</td> <td>Vor.</td> <td>Fons</td> <td>Nan.</td> <td>Coll</td> <td>Peu</td> <td>Car.</td> <td>P. S.</td> <td>altr.</td> <td>NMI</td> <td>Tot. frag.</td>	Inf	Vor.	Fons	Nan.	Coll	Peu	Car.	P. S.	altr.	NMI	Tot. frag.
1116	27	Cer. grisa de imitació vernís negre	copa												1	
Observacions			TPQm	Fase	face hist										Restaur.	
UE	Localit.	Codi	Classe	Forma	Nº inv. <td>Inf</td> <td>Vor.</td> <td>Fons</td> <td>Nan.</td> <td>Coll</td> <td>Peu</td> <td>Car.</td> <td>P. S.</td> <td>altr.</td> <td>NMI</td> <td>Tot. frag.</td>	Inf	Vor.	Fons	Nan.	Coll	Peu	Car.	P. S.	altr.	NMI	Tot. frag.
1116	27	Cer. grisa de imitació vernís negre	pàtera												3	
Observacions			TPQm	Fase	face hist										Restaur.	
UE	Localit.	Codi	Classe	Forma	Nº inv. <td>Inf</td> <td>Vor.</td> <td>Fons</td> <td>Nan.</td> <td>Coll</td> <td>Peu</td> <td>Car.</td> <td>P. S.</td> <td>altr.</td> <td>NMI</td> <td>Tot. frag.</td>	Inf	Vor.	Fons	Nan.	Coll	Peu	Car.	P. S.	altr.	NMI	Tot. frag.
1116	27	Cer. grisa de imitació vernís negre	tancada												1	
Observacions		Cer. comuna rom.red.d'engalba negra?	TPQm	Fase	face hist										5	
UE	Localit.	Codi	Classe	Forma	Nº inv. <td>Inf</td> <td>Vor.</td> <td>Fons</td> <td>Nan.</td> <td>Coll</td> <td>Peu</td> <td>Car.</td> <td>P. S.</td> <td>altr.</td> <td>NMI</td> <td>Tot. frag.</td>	Inf	Vor.	Fons	Nan.	Coll	Peu	Car.	P. S.	altr.	NMI	Tot. frag.
1116	27	Cer. grisa de imitació vernís negre	tapadora												1	
Observacions			TPQm	Fase	face hist										Restaur.	
UE	Localit.	Codi	Classe	Forma	Nº inv. <td>Inf</td> <td>Vor.</td> <td>Fons</td> <td>Nan.</td> <td>Coll</td> <td>Peu</td> <td>Car.</td> <td>P. S.</td> <td>altr.</td> <td>NMI</td> <td>Tot. frag.</td>	Inf	Vor.	Fons	Nan.	Coll	Peu	Car.	P. S.	altr.	NMI	Tot. frag.
1116	56	Parets fines tardo-republicanes	Mayet II												2	
Observacions			TPQm	Fase	face hist										Restaur.	
UE	Localit.	Codi	Classe	Forma	Nº inv. <td>Inf</td> <td>Vor.</td> <td>Fons</td> <td>Nan.</td> <td>Coll</td> <td>Peu</td> <td>Car.</td> <td>P. S.</td> <td>altr.</td> <td>NMI</td> <td>Tot. frag.</td>	Inf	Vor.	Fons	Nan.	Coll	Peu	Car.	P. S.	altr.	NMI	Tot. frag.
1116	63	Parets fines ind.	tancada												1	
Observacions			TPQm	Fase	face hist										Restaur.	
UE	Localit.	Codi	Classe	Forma	Nº inv. <td>Inf</td> <td>Vor.</td> <td>Fons</td> <td>Nan.</td> <td>Coll</td> <td>Peu</td> <td>Car.</td> <td>P. S.</td> <td>altr.</td> <td>NMI</td> <td>Tot. frag.</td>	Inf	Vor.	Fons	Nan.	Coll	Peu	Car.	P. S.	altr.	NMI	Tot. frag.
1116	64	Cer. comuna itàlica	cassola-pàtera												1	
Observacions			TPQm	Fase	face hist										Restaur.	

Localit.	Codi	Classe	Forma	TPQm	Fase	Inf	Vor.	Fons	Nan.	Coll	Peu	Car.	P. S.	altr.	NMI	Tot. frag.			
1116	82	Grisa emportana	gerra			12	1									2	14		
Observacions						fase hist											Restaur.		
UE	Localit.	Codi	Classe	Forma	TPQm	Fase	Inf	Vor.	Fons <td>Nan.</td> <td>Coll</td> <td>Peu</td> <td>Car.</td> <td>P. S.</td> <td>altr.</td> <td>NMI</td> <td>Tot. frag.</td>	Nan.	Coll	Peu	Car.	P. S.	altr.	NMI	Tot. frag.		
1116	85	Cer. ibèrica oxidada no decorada.	bola														1	1	
Observacions							fase hist											Restaur.	
UE	Localit.	Codi	Classe	Forma	TPQm	Fase	Inf	Vor.	Fons <td>Nan.</td> <td>Coll</td> <td>Peu</td> <td>Car.</td> <td>P. S.</td> <td>altr.</td> <td>NMI</td> <td>Tot. frag.</td>	Nan.	Coll	Peu	Car.	P. S.	altr.	NMI	Tot. frag.		
1116	85	Cer. ibèrica oxidada no decorada.	copa														1	2	
Observacions							fase hist											Restaur.	
UE	Localit.	Codi	Classe	Forma	TPQm	Fase	Inf	Vor.	Fons <td>Nan.</td> <td>Coll</td> <td>Peu</td> <td>Car.</td> <td>P. S.</td> <td>altr.</td> <td>NMI</td> <td>Tot. frag.</td>	Nan.	Coll	Peu	Car.	P. S.	altr.	NMI	Tot. frag.		
1116	85	Cer. ibèrica oxidada no decorada.	gran contenidor															1	2
Observacions							fase hist											Restaur.	
UE	Localit.	Codi	Classe	Forma	TPQm	Fase	Inf	Vor.	Fons <td>Nan.</td> <td>Coll</td> <td>Peu</td> <td>Car.</td> <td>P. S.</td> <td>altr.</td> <td>NMI</td> <td>Tot. frag.</td>	Nan.	Coll	Peu	Car.	P. S.	altr.	NMI	Tot. frag.		
1116	85	Cer. ibèrica oxidada no decorada.	tancada				93	3		1	1						3	101	
Observacions							fase hist											Restaur.	
UE	Localit.	Codi	Classe	Forma	TPQm	Fase	Inf	Vor.	Fons <td>Nan.</td> <td>Coll</td> <td>Peu</td> <td>Car.</td> <td>P. S.</td> <td>altr.</td> <td>NMI</td> <td>Tot. frag.</td>	Nan.	Coll	Peu	Car.	P. S.	altr.	NMI	Tot. frag.		
1116	85	Cer. ibèrica oxidada no decorada.	tenalla															1	2
Observacions							fase hist											Restaur.	
UE	Localit.	Codi	Classe	Forma	TPQm	Fase	Inf	Vor.	Fons <td>Nan.</td> <td>Coll</td> <td>Peu</td> <td>Car.</td> <td>P. S.</td> <td>altr.</td> <td>NMI</td> <td>Tot. frag.</td>	Nan.	Coll	Peu	Car.	P. S.	altr.	NMI	Tot. frag.		
1116	85	Cer. ibèrica oxidada no decorada.	tenalla-gran contenidor															1	20
Observacions							fase hist											Restaur.	
UE	Localit.	Codi	Classe	Forma	TPQm	Fase	Inf	Vor.	Fons <td>Nan.</td> <td>Coll</td> <td>Peu</td> <td>Car.</td> <td>P. S.</td> <td>altr.</td> <td>NMI</td> <td>Tot. frag.</td>	Nan.	Coll	Peu	Car.	P. S.	altr.	NMI	Tot. frag.		
1116	86	Cer. ibèrica pintada																1	1
Observacions							fase hist											Restaur.	
UE	Localit.	Codi	Classe	Forma	TPQm	Fase	Inf	Vor.	Fons <td>Nan.</td> <td>Coll</td> <td>Peu</td> <td>Car.</td> <td>P. S.</td> <td>altr.</td> <td>NMI</td> <td>Tot. frag.</td>	Nan.	Coll	Peu	Car.	P. S.	altr.	NMI	Tot. frag.		
1116	86	Cer. ibèrica pintada																	2
Observacions							fase hist											Restaur.	
UE	Localit.	Codi	Classe	Forma	TPQm	Fase	Inf	Vor.	Fons <td>Nan.</td> <td>Coll</td> <td>Peu</td> <td>Car.</td> <td>P. S.</td> <td>altr.</td> <td>NMI</td> <td>Tot. frag.</td>	Nan.	Coll	Peu	Car.	P. S.	altr.	NMI	Tot. frag.		
1116	86	Cer. ibèrica pintada	bol?																1
Observacions							fase hist											Restaur.	
UE	Localit.	Codi	Classe	Forma	TPQm	Fase	Inf	Vor.	Fons <td>Nan.</td> <td>Coll</td> <td>Peu</td> <td>Car.</td> <td>P. S.</td> <td>altr.</td> <td>NMI</td> <td>Tot. frag.</td>	Nan.	Coll	Peu	Car.	P. S.	altr.	NMI	Tot. frag.		
1116	86	Cer. ibèrica pintada	bol																1
Observacions							fase hist											Restaur.	
UE	Localit.	Codi	Classe	Forma	TPQm	Fase	Inf	Vor.	Fons <td>Nan.</td> <td>Coll</td> <td>Peu</td> <td>Car.</td> <td>P. S.</td> <td>altr.</td> <td>NMI</td> <td>Tot. frag.</td>	Nan.	Coll	Peu	Car.	P. S.	altr.	NMI	Tot. frag.		
1116	86	Cer. ibèrica pintada	bol																1
Observacions							fase hist											Restaur.	

Localit.	Codi	Classe	Forma	Nº inv.	Inf	Vor.	Fons	Nan.	Coll	Peu	Car.	P. S.	altr.	NMI	Tot. frag.	Restaur.	
1116	86	Cer. ibèrica pintada	bol	2												1	1
Observacions			TPQm	Fase	fase hist												Restaur.
UE	Localit.	Codi	Classe	Forma	Nº inv.	Inf	Vor.	Fons <td>Nan.</td> <td>Coll</td> <td>Peu</td> <td>Car.</td> <td>P. S.</td> <td>altr.</td> <td>NMI</td> <td>Tot. frag.</td>	Nan.	Coll	Peu	Car.	P. S.	altr.	NMI	Tot. frag.	
1116	86	Cer. ibèrica pintada	gerro					4								4	4
Observacions			TPQm	Fase	fase hist												Restaur.
UE	Localit.	Codi	Classe	Forma	Nº inv.	Inf	Vor.	Fons <td>Nan.</td> <td>Coll</td> <td>Peu</td> <td>Car.</td> <td>P. S.</td> <td>altr.</td> <td>NMI</td> <td>Tot. frag.</td>	Nan.	Coll	Peu	Car.	P. S.	altr.	NMI	Tot. frag.	
1116	86	Cer. ibèrica pintada	plat	3				1								1	1
Observacions			TPQm	Fase	fase hist												Restaur.
UE	Localit.	Codi	Classe	Forma	Nº inv.	Inf	Vor.	Fons <td>Nan.</td> <td>Coll</td> <td>Peu</td> <td>Car.</td> <td>P. S.</td> <td>altr.</td> <td>NMI</td> <td>Tot. frag.</td>	Nan.	Coll	Peu	Car.	P. S.	altr.	NMI	Tot. frag.	
1116	86	Cer. ibèrica pintada	plato bol	4				1								1	1
Observacions			TPQm	Fase	fase hist												Restaur.
UE	Localit.	Codi	Classe	Forma	Nº inv.	Inf	Vor.	Fons <td>Nan.</td> <td>Coll</td> <td>Peu</td> <td>Car.</td> <td>P. S.</td> <td>altr.</td> <td>NMI</td> <td>Tot. frag.</td>	Nan.	Coll	Peu	Car.	P. S.	altr.	NMI	Tot. frag.	
1116	87	Cer. ibèrica engalba blanca	gerra			12	1									1	13
Observacions			TPQm	Fase	fase hist												Restaur.
UE	Localit.	Codi	Classe	Forma	Nº inv.	Inf	Vor.	Fons <td>Nan.</td> <td>Coll</td> <td>Peu</td> <td>Car.</td> <td>P. S.</td> <td>altr.</td> <td>NMI</td> <td>Tot. frag.</td>	Nan.	Coll	Peu	Car.	P. S.	altr.	NMI	Tot. frag.	
1116	87	Cer. ibèrica engalba blanca	jarra			12										1	12
Observacions			TPQm	Fase	fase hist												Restaur.
UE	Localit.	Codi	Classe	Forma	Nº inv.	Inf	Vor.	Fons <td>Nan.</td> <td>Coll</td> <td>Peu</td> <td>Car.</td> <td>P. S.</td> <td>altr.</td> <td>NMI</td> <td>Tot. frag.</td>	Nan.	Coll	Peu	Car.	P. S.	altr.	NMI	Tot. frag.	
1116	96	Itàlica				3										1	3
Observacions		PASTA TIPO 1	TPQm	Fase	fase hist												Restaur.
UE	Localit.	Codi	Classe	Forma	Nº inv.	Inf	Vor.	Fons <td>Nan.</td> <td>Coll</td> <td>Peu</td> <td>Car.</td> <td>P. S.</td> <td>altr.</td> <td>NMI</td> <td>Tot. frag.</td>	Nan.	Coll	Peu	Car.	P. S.	altr.	NMI	Tot. frag.	
1116	96	Itàlica				16				2						1	18
Observacions			TPQm	Fase	fase hist												Restaur.
UE	Localit.	Codi	Classe	Forma	Nº inv.	Inf	Vor.	Fons <td>Nan.</td> <td>Coll</td> <td>Peu</td> <td>Car.</td> <td>P. S.</td> <td>altr.</td> <td>NMI</td> <td>Tot. frag.</td>	Nan.	Coll	Peu	Car.	P. S.	altr.	NMI	Tot. frag.	
1116	102	Indeterminada									1					1	1
Observacions			TPQm	Fase	fase hist												Restaur.
UE	Localit.	Codi	Classe	Forma	Nº inv.	Inf	Vor.	Fons <td>Nan.</td> <td>Coll</td> <td>Peu</td> <td>Car.</td> <td>P. S.</td> <td>altr.</td> <td>NMI</td> <td>Tot. frag.</td>	Nan.	Coll	Peu	Car.	P. S.	altr.	NMI	Tot. frag.	
1116	117	Vidrada verd i manganès	tancada			1										1	1
Observacions			TPQm	Fase	fase hist					1500							Restaur.
UE	Localit.	Codi	Classe	Forma	Nº inv.	Inf	Vor.	Fons <td>Nan.</td> <td>Coll</td> <td>Peu</td> <td>Car.</td> <td>P. S.</td> <td>altr.</td> <td>NMI</td> <td>Tot. frag.</td>	Nan.	Coll	Peu	Car.	P. S.	altr.	NMI	Tot. frag.	
1116	177	Gris ibèrica	oberta			4									1	1	5
Observacions			TPQm	Fase	fase hist												Restaur.

Localit.	Codi	Classe	Forma	TPQm	Fase	Inf Vor.	Fons	Nan.Coll	Peu	Car.	P. S. altr.	NMI	Tot. frag.		
1116	177	Gris ibèrica	oberta			3						3	3		
Observacions						fase hist							Restaur.		
UE	Localit.	Codi	Classe	Forma	TPQm	Fase	Nº inv.	Inf Vor.	Fons	Nan.Coll	Peu	Car.	P. S. altr.	NMI	Tot. frag.
1116	178	Cer. grollera a torn ibèrica	olla				25	1					1	27	
Observacions							fase hist							Restaur.	
UE	Localit.	Codi	Classe	Forma	TPQm	Fase	Nº inv.	Inf Vor.	Fons	Nan.Coll	Peu	Car.	P. S. altr.	NMI	Tot. frag.
1116	178	Cer. grollera a torn ibèrica	tapadora				2						2	2	
Observacions							fase hist							Restaur.	
UE	Localit.	Codi	Classe	Forma	TPQm	Fase	Nº inv.	Inf Vor.	Fons	Nan.Coll	Peu	Car.	P. S. altr.	NMI	Tot. frag.
1116	300	Bronze	indeterminada				1						1	1	
Observacions							fase hist							Restaur.	
UE	Localit.	Codi	Classe	Forma	TPQm	Fase	Nº inv.	Inf Vor.	Fons	Nan.Coll	Peu	Car.	P. S. altr.	NMI	Tot. frag.
1116	301	Ferro	indeterminada				3						3	3	
Observacions							fase hist							Restaur.	
UE	Localit.	Codi	Classe	Forma	TPQm	Fase	Nº inv.	Inf Vor.	Fons	Nan.Coll	Peu	Car.	P. S. altr.	NMI	Tot. frag.
1117	6	Cer. oxido-reduïda a torn	COM IT 6c				5	22					3	27	
Observacions							fase hist							Restaur.	
UE	Localit.	Codi	Classe	Forma	TPQm	Fase	Nº inv.	Inf Vor.	Fons	Nan.Coll	Peu	Car.	P. S. altr.	NMI	Tot. frag.
1117	18	Campaniana A Tardana	bol				6				1		1	7	
Observacions							fase hist							Restaur.	
UE	Localit.	Codi	Classe	Forma	TPQm	Fase	Nº inv.	Inf Vor.	Fons	Nan.Coll	Peu	Car.	P. S. altr.	NMI	Tot. frag.
1117	18	Campaniana A Tardana	Lamb. 6				3						2	3	
Observacions							fase hist							Restaur.	
UE	Localit.	Codi	Classe	Forma	TPQm	Fase	Nº inv.	Inf Vor.	Fons	Nan.Coll	Peu	Car.	P. S. altr.	NMI	Tot. frag.
1117	21	Campaniana B- oide	Lamb. 5				5						1	5	
Observacions							fase hist							Restaur.	
UE	Localit.	Codi	Classe	Forma	TPQm	Fase	Nº inv.	Inf Vor.	Fons	Nan.Coll	Peu	Car.	P. S. altr.	NMI	Tot. frag.
1117	21	Campaniana B- oide	Lamb. 8				1				1		1	2	
Observacions							fase hist							Restaur.	
UE	Localit.	Codi	Classe	Forma	TPQm	Fase	Nº inv.	Inf Vor.	Fons	Nan.Coll	Peu	Car.	P. S. altr.	NMI	Tot. frag.
1117	56	Parets fines tardo-republicanes	indeter				2						1	3	
Observacions							fase hist							Restaur.	

Localit.	Codi	Classe	Forma	TPQm	Fase	TAQm	Inf	Vor.	Fons	Nan.	Coll	Peu	Car.	P. S.	altr.	NMI	Tot. frag.
1117	56	Parets fines tardo-republicanes	tancada				1										1
Observacions		engalba taronja exterior		TPQm	Fase	TAQm	fase hist.										Restaur.
UE	Localit.	Codi	Classe	Forma	Nº inv.	Inf	Vor.	Fons <td>Nan.</td> <td>Coll</td> <td>Peu</td> <td>Car.</td> <td>P. S.</td> <td>altr.</td> <td>NMI</td> <td>Tot. frag.</td>	Nan.	Coll	Peu	Car.	P. S.	altr.	NMI	Tot. frag.	
1117	64	Cer. comuna itàlica	COM IT 6c				1										1
Observacions				TPQm	Fase	TAQm	fase hist.										Restaur.
UE	Localit.	Codi	Classe	Forma	Nº inv.	Inf	Vor.	Fons <td>Nan.</td> <td>Coll</td> <td>Peu</td> <td>Car.</td> <td>P. S.</td> <td>altr.</td> <td>NMI</td> <td>Tot. frag.</td>	Nan.	Coll	Peu	Car.	P. S.	altr.	NMI	Tot. frag.	
1117	64	Cer. comuna itàlica	COM IT 6d				1										1
Observacions				TPQm	Fase	TAQm	fase hist.										Restaur.
UE	Localit.	Codi	Classe	Forma	Nº inv.	Inf	Vor.	Fons <td>Nan.</td> <td>Coll</td> <td>Peu</td> <td>Car.</td> <td>P. S.</td> <td>altr.</td> <td>NMI</td> <td>Tot. frag.</td>	Nan.	Coll	Peu	Car.	P. S.	altr.	NMI	Tot. frag.	
1117	64	Cer. comuna itàlica	COM IT 7				1										1
Observacions				TPQm	Fase	TAQm	fase hist.										Restaur.
UE	Localit.	Codi	Classe	Forma	Nº inv.	Inf	Vor.	Fons <td>Nan.</td> <td>Coll</td> <td>Peu</td> <td>Car.</td> <td>P. S.</td> <td>altr.</td> <td>NMI</td> <td>Tot. frag.</td>	Nan.	Coll	Peu	Car.	P. S.	altr.	NMI	Tot. frag.	
1117	64	Cer. comuna itàlica	indet			3											3
Observacions				TPQm	Fase	TAQm	fase hist.										Restaur.
UE	Localit.	Codi	Classe	Forma	Nº inv.	Inf	Vor.	Fons <td>Nan.</td> <td>Coll</td> <td>Peu</td> <td>Car.</td> <td>P. S.</td> <td>altr.</td> <td>NMI</td> <td>Tot. frag.</td>	Nan.	Coll	Peu	Car.	P. S.	altr.	NMI	Tot. frag.	
1117	71	Cer. comuna romana d'engalba roja	cupilet									1					1
Observacions				TPQm -100	Fase	TAQm -50	fase hist.										Restaur.
UE	Localit.	Codi	Classe	Forma	Nº inv.	Inf	Vor.	Fons <td>Nan.</td> <td>Coll</td> <td>Peu</td> <td>Car.</td> <td>P. S.</td> <td>altr.</td> <td>NMI</td> <td>Tot. frag.</td>	Nan.	Coll	Peu	Car.	P. S.	altr.	NMI	Tot. frag.	
1117	71	Cer. comuna romana d'engalba roja	gerra			2	1				2						1
Observacions				TPQm -100	Fase	TAQm -50	fase hist.										Restaur.
UE	Localit.	Codi	Classe	Forma	Nº inv.	Inf	Vor.	Fons <td>Nan.</td> <td>Coll</td> <td>Peu</td> <td>Car.</td> <td>P. S.</td> <td>altr.</td> <td>NMI</td> <td>Tot. frag.</td>	Nan.	Coll	Peu	Car.	P. S.	altr.	NMI	Tot. frag.	
1117	82	Grisa emporitana	cupilet									1					1
Observacions				TPQm -100	Fase	TAQm -50	fase hist.										Restaur.
UE	Localit.	Codi	Classe	Forma	Nº inv.	Inf	Vor.	Fons <td>Nan.</td> <td>Coll</td> <td>Peu</td> <td>Car.</td> <td>P. S.</td> <td>altr.</td> <td>NMI</td> <td>Tot. frag.</td>	Nan.	Coll	Peu	Car.	P. S.	altr.	NMI	Tot. frag.	
1117	82	Grisa emporitana	gerra			9	1				1						1
Observacions				TPQm -100	Fase	TAQm -50	fase hist.										Restaur.
UE	Localit.	Codi	Classe	Forma	Nº inv.	Inf	Vor.	Fons <td>Nan.</td> <td>Coll</td> <td>Peu</td> <td>Car.</td> <td>P. S.</td> <td>altr.</td> <td>NMI</td> <td>Tot. frag.</td>	Nan.	Coll	Peu	Car.	P. S.	altr.	NMI	Tot. frag.	
1117	85	Cer. ibèrica oxidada no decorada.	copa									4					2
Observacions				TPQm -100	Fase	TAQm -50	fase hist.										Restaur.
UE	Localit.	Codi	Classe	Forma	Nº inv.	Inf	Vor.	Fons <td>Nan.</td> <td>Coll</td> <td>Peu</td> <td>Car.</td> <td>P. S.</td> <td>altr.</td> <td>NMI</td> <td>Tot. frag.</td>	Nan.	Coll	Peu	Car.	P. S.	altr.	NMI	Tot. frag.	
1117	85	Cer. ibèrica oxidada no decorada.	gerra			45	4				3	5					4
Observacions				TPQm -100	Fase	TAQm -50	fase hist.										Restaur.

Localit.	Codi	Classe	Forma	TPQm	TAQm	Fase	Inf	Vor.	Fons	Nan.	Coll	Peu	Car.	P. S.	altr.	NMI	Tot. frag.		
1117	85	Cer. ibèrica oxidada no decorada.	indeter				1									1	1		
Observacions dibuixat																			
UE	Localit.	Codi	Classe	Forma	TPQm	TAQm	Fase <td>Inf</td> <td>Vor.</td> <td>Fons</td> <td>Nan.</td> <td>Coll</td> <td>Peu</td> <td>Car.</td> <td>P. S.</td> <td>altr.</td> <td>NMI</td> <td>Tot. frag.</td>	Inf	Vor.	Fons	Nan.	Coll	Peu	Car.	P. S.	altr.	NMI	Tot. frag.	
1117	85	Cer. ibèrica oxidada no decorada.	tenalla gran contenidor				33				1						1	34	
Observacions																			
UE	Localit.	Codi	Classe	Forma	TPQm	TAQm	Fase <td>Inf</td> <td>Vor.</td> <td>Fons</td> <td>Nan.</td> <td>Coll</td> <td>Peu</td> <td>Car.</td> <td>P. S.</td> <td>altr.</td> <td>NMI</td> <td>Tot. frag.</td>	Inf	Vor.	Fons	Nan.	Coll	Peu	Car.	P. S.	altr.	NMI	Tot. frag.	
1117	86	Cer. ibèrica pintada					13											13	
Observacions																			
UE	Localit.	Codi	Classe	Forma	TPQm	TAQm	Fase <td>Inf</td> <td>Vor.</td> <td>Fons</td> <td>Nan.</td> <td>Coll</td> <td>Peu</td> <td>Car.</td> <td>P. S.</td> <td>altr.</td> <td>NMI</td> <td>Tot. frag.</td>	Inf	Vor.	Fons	Nan.	Coll	Peu	Car.	P. S.	altr.	NMI	Tot. frag.	
1117	86	Cer. ibèrica pintada	kalathoide				1											1	
Observacions																			
UE	Localit.	Codi	Classe	Forma	TPQm	TAQm	Fase <td>Inf</td> <td>Vor.</td> <td>Fons</td> <td>Nan.</td> <td>Coll</td> <td>Peu</td> <td>Car.</td> <td>P. S.</td> <td>altr.</td> <td>NMI</td> <td>Tot. frag.</td>	Inf	Vor.	Fons	Nan.	Coll	Peu	Car.	P. S.	altr.	NMI	Tot. frag.	
1117	87	Cer. ibèrica engalba blanca	gerra				6											6	
Observacions																			
UE	Localit.	Codi	Classe	Forma	TPQm	TAQm	Fase <td>Inf</td> <td>Vor.</td> <td>Fons</td> <td>Nan.</td> <td>Coll</td> <td>Peu</td> <td>Car.</td> <td>P. S.</td> <td>altr.</td> <td>NMI</td> <td>Tot. frag.</td>	Inf	Vor.	Fons	Nan.	Coll	Peu	Car.	P. S.	altr.	NMI	Tot. frag.	
1117	96	Itàlica					41				2	6	2	2			3	53	
Observacions PASTA TIPO 1																			
UE	Localit.	Codi	Classe	Forma	TPQm	TAQm	Fase <td>Inf</td> <td>Vor.</td> <td>Fons</td> <td>Nan.</td> <td>Coll</td> <td>Peu</td> <td>Car.</td> <td>P. S.</td> <td>altr.</td> <td>NMI</td> <td>Tot. frag.</td>	Inf	Vor.	Fons	Nan.	Coll	Peu	Car.	P. S.	altr.	NMI	Tot. frag.	
1117	96	Itàlica					15											1	15
Observacions DESGRASANTE CON FRAGMENTOS																			
UE	Localit.	Codi	Classe	Forma	TPQm	TAQm	Fase <td>Inf</td> <td>Vor.</td> <td>Fons</td> <td>Nan.</td> <td>Coll</td> <td>Peu</td> <td>Car.</td> <td>P. S.</td> <td>altr.</td> <td>NMI</td> <td>Tot. frag.</td>	Inf	Vor.	Fons	Nan.	Coll	Peu	Car.	P. S.	altr.	NMI	Tot. frag.	
1117	96	Itàlica					7					1	4					1	12
Observacions																			
UE	Localit.	Codi	Classe	Forma	TPQm	TAQm	Fase <td>Inf</td> <td>Vor.</td> <td>Fons</td> <td>Nan.</td> <td>Coll</td> <td>Peu</td> <td>Car.</td> <td>P. S.</td> <td>altr.</td> <td>NMI</td> <td>Tot. frag.</td>	Inf	Vor.	Fons	Nan.	Coll	Peu	Car.	P. S.	altr.	NMI	Tot. frag.	
1117	96	Itàlica	DR. 1A				1											2	2
Observacions																			
UE	Localit.	Codi	Classe	Forma	TPQm	TAQm	Fase <td>Inf</td> <td>Vor.</td> <td>Fons</td> <td>Nan.</td> <td>Coll</td> <td>Peu</td> <td>Car.</td> <td>P. S.</td> <td>altr.</td> <td>NMI</td> <td>Tot. frag.</td>	Inf	Vor.	Fons	Nan.	Coll	Peu	Car.	P. S.	altr.	NMI	Tot. frag.	
1117	96	Itàlica	GRECOITALICA				2											1	1
Observacions																			
UE	Localit.	Codi	Classe	Forma	TPQm	TAQm	Fase <td>Inf</td> <td>Vor.</td> <td>Fons</td> <td>Nan.</td> <td>Coll</td> <td>Peu</td> <td>Car.</td> <td>P. S.</td> <td>altr.</td> <td>NMI</td> <td>Tot. frag.</td>	Inf	Vor.	Fons	Nan.	Coll	Peu	Car.	P. S.	altr.	NMI	Tot. frag.	
1117	96	Itàlica	LAMBOGLIA 2				1											1	1
Observacions																			

Localit.	Codi	Classe	Forma	TPQm	TAQm	Fase	Inf	Vor.	Fons	Nan.	Coll	Peu	Car.	P. S.	altr.	NMI	Tot. frag.		
1117	96	Itàlica	OPERCULO				1										1		
Observacions		PASTA TIPO 1		TPQm	TAQm	Fase	fase hist										Restaur.		
UE	Localit.	Codi	Classe	Forma			Nº inv.	Inf	Vor.	Fons <td>Nan.</td> <td>Coll</td> <td>Peu</td> <td>Car.</td> <td>P. S.</td> <td>altr.</td> <td>NMI</td> <td>Tot. frag.</td>	Nan.	Coll	Peu	Car.	P. S.	altr.	NMI	Tot. frag.	
1117	99	Africana						3									1	3	
Observacions				TPQm	TAQm	Fase	fase hist										Restaur.		
UE	Localit.	Codi	Classe	Forma			Nº inv.	Inf	Vor.	Fons <td>Nan.</td> <td>Coll</td> <td>Peu</td> <td>Car.</td> <td>P. S.</td> <td>altr.</td> <td>NMI</td> <td>Tot. frag.</td>	Nan.	Coll	Peu	Car.	P. S.	altr.	NMI	Tot. frag.	
1117	102	Indeterminada						2									1	2	
Observacions				TPQm	TAQm	Fase	fase hist										Restaur.		
UE	Localit.	Codi	Classe	Forma			Nº inv.	Inf	Vor.	Fons <td>Nan.</td> <td>Coll</td> <td>Peu</td> <td>Car.</td> <td>P. S.</td> <td>altr.</td> <td>NMI</td> <td>Tot. frag.</td>	Nan.	Coll	Peu	Car.	P. S.	altr.	NMI	Tot. frag.	
1117	177	Gris ibèrica	tancada					2									1	2	
Observacions				TPQm	-100	TAQm	-50	fase hist									Restaur.		
UE	Localit.	Codi	Classe	Forma			Nº inv.	Inf	Vor.	Fons <td>Nan.</td> <td>Coll</td> <td>Peu</td> <td>Car.</td> <td>P. S.</td> <td>altr.</td> <td>NMI</td> <td>Tot. frag.</td>	Nan.	Coll	Peu	Car.	P. S.	altr.	NMI	Tot. frag.	
1117	178	Cer. grollera a torn ibèrica	olla					10	2								2	12	
Observacions				TPQm	-100	TAQm	-50	fase hist									Restaur.		
UE	Localit.	Codi	Classe	Forma			Nº inv.	Inf	Vor.	Fons <td>Nan.</td> <td>Coll</td> <td>Peu</td> <td>Car.</td> <td>P. S.</td> <td>altr.</td> <td>NMI</td> <td>Tot. frag.</td>	Nan.	Coll	Peu	Car.	P. S.	altr.	NMI	Tot. frag.	
1117	178	Cer. grollera a torn ibèrica	tapadora					3									1	3	
Observacions				TPQm	-100	TAQm	-50	fase hist									Restaur.		
UE	Localit.	Codi	Classe	Forma			Nº inv.	Inf	Vor.	Fons <td>Nan.</td> <td>Coll</td> <td>Peu</td> <td>Car.</td> <td>P. S.</td> <td>altr.</td> <td>NMI</td> <td>Tot. frag.</td>	Nan.	Coll	Peu	Car.	P. S.	altr.	NMI	Tot. frag.	
1117	205	Disc retallat a torn						2									2	2	
Observacions				TPQm	-100	TAQm	-50	fase hist									Restaur.		
UE	Localit.	Codi	Classe	Forma			Nº inv.	Inf	Vor.	Fons <td>Nan.</td> <td>Coll</td> <td>Peu</td> <td>Car.</td> <td>P. S.</td> <td>altr.</td> <td>NMI</td> <td>Tot. frag.</td>	Nan.	Coll	Peu	Car.	P. S.	altr.	NMI	Tot. frag.	
1117	800	Macrofauna						8									1	8	
Observacions				TPQm	-100	TAQm	-50	fase hist									Restaur.		
UE	Localit.	Codi	Classe	Forma			Nº inv.	Inf	Vor.	Fons <td>Nan.</td> <td>Coll</td> <td>Peu</td> <td>Car.</td> <td>P. S.</td> <td>altr.</td> <td>NMI</td> <td>Tot. frag.</td>	Nan.	Coll	Peu	Car.	P. S.	altr.	NMI	Tot. frag.	
2001	136	Vidrada blanc i blau	escudella					1									1	1	
Observacions				TPQm	1850	TAQm	1950	fase hist									Restaur.		
UE	Localit.	Codi	Classe	Forma			Nº inv.	Inf	Vor.	Fons <td>Nan.</td> <td>Coll</td> <td>Peu</td> <td>Car.</td> <td>P. S.</td> <td>altr.</td> <td>NMI</td> <td>Tot. frag.</td>	Nan.	Coll	Peu	Car.	P. S.	altr.	NMI	Tot. frag.	
2001	142	Oxidada moderna	gerro					2									1	3	
Observacions				TPQm	1850	TAQm	1950	fase hist									Restaur.		
UE	Localit.	Codi	Classe	Forma			Nº inv.	Inf	Vor.	Fons <td>Nan.</td> <td>Coll</td> <td>Peu</td> <td>Car.</td> <td>P. S.</td> <td>altr.</td> <td>NMI</td> <td>Tot. frag.</td>	Nan.	Coll	Peu	Car.	P. S.	altr.	NMI	Tot. frag.	
2001	143	Reduïda moderna	càntir					2									1	2	8
Observacions				TPQm	1850	TAQm	1950	fase hist									Restaur.		

UE	Localit.	Codi	Classe	Forma	TPQm	1850	TAQm	1950	Fase	Inf	Vor.	Fons	Nan.	Coll	Peu	Car.	P. S.	altr.	NMI	Tot. frag.	Restaur.	
2001		144	Oxidada vidrada moderna	gibrell	TPQm	1850	TAQm	1950	Fase	2	4										3	6
Observacions										fase hist												Restaur.
UE	Localit.	Codi	Classe	Forma	TPQm	1850	TAQm	1950	Fase	Nº inv.	Inf	Vor.	Fons	Nan.	Coll	Peu <td>Car. <td>P. S.</td> <td>altr.</td> <td>NMI</td> <td>Tot. frag.</td> </td>	Car. <td>P. S.</td> <td>altr.</td> <td>NMI</td> <td>Tot. frag.</td>	P. S.	altr.	NMI	Tot. frag.	
2001		144	Oxidada vidrada moderna	tancada	TPQm	1850	TAQm	1950	Fase	6											1	6
Observacions										fase hist												Restaur.
UE	Localit.	Codi	Classe	Forma	TPQm	1850	TAQm	1950	Fase	Nº inv.	Inf	Vor.	Fons	Nan.	Coll	Peu <td>Car. <td>P. S.</td> <td>altr.</td> <td>NMI</td> <td>Tot. frag.</td> </td>	Car. <td>P. S.</td> <td>altr.</td> <td>NMI</td> <td>Tot. frag.</td>	P. S.	altr.	NMI	Tot. frag.	
2001		145	Oxidada vidrada moderna de cuina	olla	TPQm	1850	TAQm	1950	Fase		1										1	1
Observacions										fase hist												Restaur.
UE	Localit.	Codi	Classe	Forma	TPQm	1850	TAQm	1950	Fase	Nº inv.	Inf	Vor.	Fons	Nan.	Coll	Peu <td>Car. <td>P. S.</td> <td>altr.</td> <td>NMI</td> <td>Tot. frag.</td> </td>	Car. <td>P. S.</td> <td>altr.</td> <td>NMI</td> <td>Tot. frag.</td>	P. S.	altr.	NMI	Tot. frag.	
2001		149	Vidrada blanc i blau moderna	escudella	TPQm	1850	TAQm	1950	Fase				1								1	1
Observacions										fase hist												Restaur.
UE	Localit.	Codi	Classe	Forma	TPQm	1850	TAQm	1950	Fase	Nº inv.	Inf	Vor.	Fons	Nan.	Coll	Peu <td>Car. <td>P. S.</td> <td>altr.</td> <td>NMI</td> <td>Tot. frag.</td> </td>	Car. <td>P. S.</td> <td>altr.</td> <td>NMI</td> <td>Tot. frag.</td>	P. S.	altr.	NMI	Tot. frag.	
2001		156	Pintada moderna	tancada	TPQm	1850	TAQm	1950	Fase		2										2	2
Observacions										fase hist												Restaur.
UE	Localit.	Codi	Classe	Forma	TPQm	1850	TAQm	1950	Fase	Nº inv.	Inf	Vor.	Fons	Nan.	Coll	Peu <td>Car. <td>P. S.</td> <td>altr.</td> <td>NMI</td> <td>Tot. frag.</td> </td>	Car. <td>P. S.</td> <td>altr.</td> <td>NMI</td> <td>Tot. frag.</td>	P. S.	altr.	NMI	Tot. frag.	
2001		157	Pisa blanca	plat	TPQm	1850	TAQm	1950	Fase		4	3			2						3	9
Observacions										fase hist												Restaur.
UE	Localit.	Codi	Classe	Forma	TPQm	1850	TAQm	1950	Fase	Nº inv.	Inf	Vor.	Fons	Nan.	Coll	Peu <td>Car. <td>P. S.</td> <td>altr.</td> <td>NMI</td> <td>Tot. frag.</td> </td>	Car. <td>P. S.</td> <td>altr.</td> <td>NMI</td> <td>Tot. frag.</td>	P. S.	altr.	NMI	Tot. frag.	
2001		158	Pisa decorada	plat	TPQm	1850	TAQm	1950	Fase		1						2				2	3
Observacions										fase hist												Restaur.
UE	Localit.	Codi	Classe	Forma	TPQm	1850	TAQm	1950	Fase	Nº inv.	Inf	Vor.	Fons	Nan.	Coll	Peu <td>Car. <td>P. S.</td> <td>altr.</td> <td>NMI</td> <td>Tot. frag.</td> </td>	Car. <td>P. S.</td> <td>altr.</td> <td>NMI</td> <td>Tot. frag.</td>	P. S.	altr.	NMI	Tot. frag.	
2001		158	Pisa decorada	servidora	TPQm	1850	TAQm	1950	Fase		4				2						1	6
Observacions										fase hist												Restaur.
UE	Localit.	Codi	Classe	Forma	TPQm	1850	TAQm	1950	Fase	Nº inv.	Inf	Vor.	Fons	Nan.	Coll	Peu <td>Car. <td>P. S.</td> <td>altr.</td> <td>NMI</td> <td>Tot. frag.</td> </td>	Car. <td>P. S.</td> <td>altr.</td> <td>NMI</td> <td>Tot. frag.</td>	P. S.	altr.	NMI	Tot. frag.	
2001		172	Vidrada blanc, verd i manganès	plato	TPQm	1850	TAQm	1950	Fase						1						1	1
Observacions										fase hist												Restaur.
UE	Localit.	Codi	Classe	Forma	TPQm	1850	TAQm	1950	Fase	Nº inv.	Inf	Vor.	Fons	Nan.	Coll	Peu <td>Car. <td>P. S.</td> <td>altr.</td> <td>NMI</td> <td>Tot. frag.</td> </td>	Car. <td>P. S.</td> <td>altr.</td> <td>NMI</td> <td>Tot. frag.</td>	P. S.	altr.	NMI	Tot. frag.	
2001		300	Bronze	botó	TPQm	1850	TAQm	1950	Fase		1										12	1
Observacions										fase hist												Restaur.
UE	Localit.	Codi	Classe	Forma	TPQm	1850	TAQm	1950	Fase	Nº inv.	Inf	Vor.	Fons	Nan.	Coll	Peu <td>Car. <td>P. S.</td> <td>altr.</td> <td>NMI</td> <td>Tot. frag.</td> </td>	Car. <td>P. S.</td> <td>altr.</td> <td>NMI</td> <td>Tot. frag.</td>	P. S.	altr.	NMI	Tot. frag.	
2001		300	Bronze	fundada de bala	TPQm	1850	TAQm	1950	Fase		1										1	1
Observacions										fase hist												Restaur.

Localitat	Codi	Classe	Forma	TPQm	1850	TAQm	1950	Fase	Inf	Vor.	Fons	Nan.	Coll	Peu	Car.	P. S.	altr.	NMI	Tot. frag.		
2001	301	Ferro	indeterminada						4										3	4	
Observacions									fase hist.											Restaur.	
UE	Localit.	Codi	Classe	Forma	TPQm	1850	TAQm	1950	Fase	Inf	Vor.	Fons	Nan.	Coll	Peu	Car.	P. S.	altr.	NMI	Tot. frag.	
2001	800	Macrofauna								1										1	1
Observacions										fase hist.											Restaur.
UE	Localit.	Codi	Classe	Forma	TPQm	1850	TAQm	1950	Fase	Inf	Vor.	Fons	Nan.	Coll	Peu	Car.	P. S.	altr.	NMI	Tot. frag.	
2003	20	Campaniana B	lamb. 5							1										1	1
Observacions										fase hist.											Restaur.
UE	Localit.	Codi	Classe	Forma	TPQm	1850	TAQm	1950	Fase	Inf	Vor.	Fons	Nan.	Coll	Peu	Car.	P. S.	altr.	NMI	Tot. frag.	
2003	138	Vidrada blanc, blau i reflex metàl·lic	plat							1										1	1
Observacions										fase hist.											Restaur.
UE	Localit.	Codi	Classe	Forma	TPQm	1850	TAQm	1950	Fase	Inf	Vor.	Fons	Nan.	Coll	Peu	Car.	P. S.	altr.	NMI	Tot. frag.	
2003	142	Oxidada moderna	tancada							7										1	8
Observacions										fase hist.											Restaur.
UE	Localit.	Codi	Classe	Forma	TPQm	1850	TAQm	1950	Fase	Inf	Vor.	Fons	Nan.	Coll	Peu	Car.	P. S.	altr.	NMI	Tot. frag.	
2003	143	Reduïda moderna	tancada							3										1	3
Observacions										fase hist.											Restaur.
UE	Localit.	Codi	Classe	Forma	TPQm	1850	TAQm	1950	Fase	Inf	Vor.	Fons	Nan.	Coll	Peu	Car.	P. S.	altr.	NMI	Tot. frag.	
2003	144	Oxidada vidrada moderna	oberta							3	1									1	4
Observacions										fase hist.											Restaur.
UE	Localit.	Codi	Classe	Forma	TPQm	1850	TAQm	1950	Fase	Inf	Vor.	Fons	Nan.	Coll	Peu	Car.	P. S.	altr.	NMI	Tot. frag.	
2003	144	Oxidada vidrada moderna	tancada							4	1									1	5
Observacions										fase hist.											Restaur.
UE	Localit.	Codi	Classe	Forma	TPQm	1850	TAQm	1950	Fase	Inf	Vor.	Fons	Nan.	Coll	Peu	Car.	P. S.	altr.	NMI	Tot. frag.	
2003	145	Oxidada vidrada moderna de cuina	cassola							1	1									1	2
Observacions										fase hist.											Restaur.
UE	Localit.	Codi	Classe	Forma	TPQm	1850	TAQm	1950	Fase	Inf	Vor.	Fons	Nan.	Coll	Peu	Car.	P. S.	altr.	NMI	Tot. frag.	
2003	145	Oxidada vidrada moderna de cuina	tupí							1										1	1
Observacions										fase hist.											Restaur.
UE	Localit.	Codi	Classe	Forma	TPQm	1850	TAQm	1950	Fase	Inf	Vor.	Fons	Nan.	Coll	Peu	Car.	P. S.	altr.	NMI	Tot. frag.	
2003	157	Pisa blanca	plat							1	4									1	4
Observacions										fase hist.											Restaur.

Localit.	Codi	Classe	Forma	TPQm	1850	TAQm	1950	Fase	Nº inv.	Inf	Vor.	Fons	Nan.	Coll	Peu	Car.	P. S.	altr.	NMI	Tot. frag.	Restaur.		
2003	158	Pisa decorada	servidora																		1	1	
Observacions											face hist.											Restaur.	
UE	Localit.	Codi	Classe	Forma	TPQm	1850	TAQm	1950	Fase	Nº inv.	Inf	Vor.	Fons	Nan.	Coll	Peu	Car.	P. S.	altr.	NMI	Tot. frag.	Restaur.	
2003	300	Bronze	botó																			1	1
Observacions												face hist.										Restaur.	
UE	Localit.	Codi	Classe	Forma	TPQm	1850	TAQm	1950	Fase	Nº inv.	Inf	Vor.	Fons	Nan.	Coll	Peu	Car.	P. S.	altr.	NMI	Tot. frag.	Restaur.	
2003	301	Ferro	clau																			1	1
Observacions												face hist.										Restaur.	
UE	Localit.	Codi	Classe	Forma	TPQm	1850	TAQm	1950	Fase	Nº inv.	Inf	Vor.	Fons	Nan.	Coll	Peu	Car.	P. S.	altr.	NMI	Tot. frag.	Restaur.	
2003	503	Estuc																				1	1
Observacions												face hist.										Restaur.	
UE	Localit.	Codi	Classe	Forma	TPQm	1850	TAQm	1950	Fase	Nº inv.	Inf	Vor.	Fons	Nan.	Coll	Peu	Car.	P. S.	altr.	NMI	Tot. frag.	Restaur.	
2003	510	Tegula																				1	1
Observacions												face hist.										Restaur.	
UE	Localit.	Codi	Classe	Forma	TPQm	1850	TAQm	1950	Fase	Nº inv.	Inf	Vor.	Fons	Nan.	Coll	Peu	Car.	P. S.	altr.	NMI	Tot. frag.	Restaur.	
2003	512	Teula àrab																				6	6
Observacions												face hist.										Restaur.	
UE	Localit.	Codi	Classe	Forma	TPQm	1850	TAQm	1950	Fase	Nº inv.	Inf	Vor.	Fons	Nan.	Coll	Peu	Car.	P. S.	altr.	NMI	Tot. frag.	Restaur.	
2003	513	Rajola																				1	1
Observacions												face hist.										Restaur.	
UE	Localit.	Codi	Classe	Forma	TPQm	1850	TAQm	1950	Fase	Nº inv.	Inf	Vor.	Fons	Nan.	Coll	Peu	Car.	P. S.	altr.	NMI	Tot. frag.	Restaur.	
2003	700	Vidre	indeterminada																			1	1
Observacions												face hist.										Restaur.	
UE	Localit.	Codi	Classe	Forma	TPQm	1850	TAQm	1950	Fase	Nº inv.	Inf	Vor.	Fons	Nan.	Coll	Peu	Car.	P. S.	altr.	NMI	Tot. frag.	Restaur.	
2005	18	Campaniana A Tardana	oberta																			1	1
Observacions												face hist.										Restaur.	
UE	Localit.	Codi	Classe	Forma	TPQm	1850	TAQm	1950	Fase	Nº inv.	Inf	Vor.	Fons	Nan.	Coll	Peu	Car.	P. S.	altr.	NMI	Tot. frag.	Restaur.	
2005	82	Grisa emporitana	bol/pàtera																			1	1
Observacions												face hist.										Restaur.	
UE	Localit.	Codi	Classe	Forma	TPQm	1850	TAQm	1950	Fase	Nº inv.	Inf	Vor.	Fons	Nan.	Coll	Peu	Car.	P. S.	altr.	NMI	Tot. frag.	Restaur.	
2005	82	Grisa emporitana	gera																			1	2
Observacions												face hist.										Restaur.	

Localit.	Codi	Classe	Forma	TPQm	TAQm	Fase	Inf	Vor.	Fons	Nan.	Coll	Peu	Car.	P. S.	altr.	NMI	Tot. frag.	
2005	85	Cer. ibèrica oxidada no decorada.	gran contenedor				2										3	
Observacions							fase hist										Restaur.	
UE	Localit.	Codi	Classe	Forma	TPQm	TAQm	Fase	Inf <td>Vor.</td> <td>Fons</td> <td>Nan.</td> <td>Coll</td> <td>Peu</td> <td>Car.</td> <td>P. S.</td> <td>altr.</td> <td>NMI</td> <td>Tot. frag.</td>	Vor.	Fons	Nan.	Coll	Peu	Car.	P. S.	altr.	NMI	Tot. frag.
2005	85	Cer. ibèrica oxidada no decorada.	oberta					1										1
Observacions								fase hist										Restaur.
UE	Localit.	Codi	Classe	Forma	TPQm	TAQm	Fase	Inf <td>Vor.</td> <td>Fons</td> <td>Nan.</td> <td>Coll</td> <td>Peu</td> <td>Car.</td> <td>P. S.</td> <td>altr.</td> <td>NMI</td> <td>Tot. frag.</td>	Vor.	Fons	Nan.	Coll	Peu	Car.	P. S.	altr.	NMI	Tot. frag.
2005	85	Cer. ibèrica oxidada no decorada.	tancada				7											7
Observacions								fase hist										Restaur.
UE	Localit.	Codi	Classe	Forma	TPQm	TAQm	Fase	Inf <td>Vor.</td> <td>Fons</td> <td>Nan.</td> <td>Coll</td> <td>Peu</td> <td>Car.</td> <td>P. S.</td> <td>altr.</td> <td>NMI</td> <td>Tot. frag.</td>	Vor.	Fons	Nan.	Coll	Peu	Car.	P. S.	altr.	NMI	Tot. frag.
2005	86	Cer. ibèrica pintada	tancada				1											1
Observacions								fase hist										Restaur.
UE	Localit.	Codi	Classe	Forma	TPQm	TAQm	Fase	Inf <td>Vor.</td> <td>Fons</td> <td>Nan.</td> <td>Coll</td> <td>Peu</td> <td>Car.</td> <td>P. S.</td> <td>altr.</td> <td>NMI</td> <td>Tot. frag.</td>	Vor.	Fons	Nan.	Coll	Peu	Car.	P. S.	altr.	NMI	Tot. frag.
2005	87	Cer. ibèrica engalba blanca	gerra				1											2
Observacions								fase hist										Restaur.
UE	Localit.	Codi	Classe	Forma	TPQm	TAQm	Fase	Inf <td>Vor.</td> <td>Fons</td> <td>Nan.</td> <td>Coll</td> <td>Peu</td> <td>Car.</td> <td>P. S.</td> <td>altr.</td> <td>NMI</td> <td>Tot. frag.</td>	Vor.	Fons	Nan.	Coll	Peu	Car.	P. S.	altr.	NMI	Tot. frag.
2005	96	Itàlica					1					3						4
Observacions			PASTA TIPO 1					fase hist										Restaur.
UE	Localit.	Codi	Classe	Forma	TPQm	TAQm	Fase	Inf <td>Vor.</td> <td>Fons</td> <td>Nan.</td> <td>Coll</td> <td>Peu</td> <td>Car.</td> <td>P. S.</td> <td>altr.</td> <td>NMI</td> <td>Tot. frag.</td>	Vor.	Fons	Nan.	Coll	Peu	Car.	P. S.	altr.	NMI	Tot. frag.
2005	96	Itàlica											1					1
Observacions			PASTA BLANCA Y DURA CON					fase hist										Restaur.
UE	Localit.	Codi	Classe	Forma	TPQm	TAQm	Fase	Inf <td>Vor.</td> <td>Fons</td> <td>Nan.</td> <td>Coll</td> <td>Peu</td> <td>Car.</td> <td>P. S.</td> <td>altr.</td> <td>NMI</td> <td>Tot. frag.</td>	Vor.	Fons	Nan.	Coll	Peu	Car.	P. S.	altr.	NMI	Tot. frag.
2005	107	Oxidada vidrada andalusina de cuina	oberta				1											1
Observacions								fase hist										Restaur.
UE	Localit.	Codi	Classe	Forma	TPQm	TAQm	Fase	Inf <td>Vor.</td> <td>Fons</td> <td>Nan.</td> <td>Coll</td> <td>Peu</td> <td>Car.</td> <td>P. S.</td> <td>altr.</td> <td>NMI</td> <td>Tot. frag.</td>	Vor.	Fons	Nan.	Coll	Peu	Car.	P. S.	altr.	NMI	Tot. frag.
2005	178	Cer. grollera a torn ibèrica	olla				3	1	3									7
Observacions								fase hist										Restaur.
UE	Localit.	Codi	Classe	Forma	TPQm	TAQm	Fase	Inf <td>Vor.</td> <td>Fons</td> <td>Nan.</td> <td>Coll</td> <td>Peu</td> <td>Car.</td> <td>P. S.</td> <td>altr.</td> <td>NMI</td> <td>Tot. frag.</td>	Vor.	Fons	Nan.	Coll	Peu	Car.	P. S.	altr.	NMI	Tot. frag.
2005	512	Teula àrab					4											4
Observacions								fase hist										Restaur.
UE	Localit.	Codi	Classe	Forma	TPQm	TAQm	Fase	Inf <td>Vor.</td> <td>Fons</td> <td>Nan.</td> <td>Coll</td> <td>Peu</td> <td>Car.</td> <td>P. S.</td> <td>altr.</td> <td>NMI</td> <td>Tot. frag.</td>	Vor.	Fons	Nan.	Coll	Peu	Car.	P. S.	altr.	NMI	Tot. frag.
2005	800	Macrofauna					2											2
Observacions								fase hist										Restaur.

Localit.	Codi	Classe	Forma	TPQm	1850	TAQm	1950	Fase	Inf	Vor.	Fons	Nan.	Coll	Peu	Car.	P. S.	altr.	NMI	Tot. frag.			
2006	102	Amfora indeterminada																	1	1		
Observacions																				Restaur.		
UE	Localit.	Codi	Classe	Forma	TPQm	1850	TAQm	1950	Fase <td>Inf</td> <td>Vor.</td> <td>Fons</td> <td>Nan.</td> <td>Coll</td> <td>Peu</td> <td>Car.</td> <td>P. S.</td> <td>altr.</td> <td>NMI</td> <td>Tot. frag.</td>	Inf	Vor.	Fons	Nan.	Coll	Peu	Car.	P. S.	altr.	NMI	Tot. frag.		
2006	142	Oxidada moderna	gerra							13	1									1	14	
Observacions																					Restaur.	
UE	Localit.	Codi	Classe	Forma	TPQm	1850	TAQm	1950	Fase <td>Inf</td> <td>Vor.</td> <td>Fons</td> <td>Nan.</td> <td>Coll</td> <td>Peu</td> <td>Car.</td> <td>P. S.</td> <td>altr.</td> <td>NMI</td> <td>Tot. frag.</td>	Inf	Vor.	Fons	Nan.	Coll	Peu	Car.	P. S.	altr.	NMI	Tot. frag.		
2006	143	Reduïda moderna	tancada							1											1	
Observacions																					Restaur.	
UE	Localit.	Codi	Classe	Forma	TPQm	1850	TAQm	1950	Fase <td>Inf</td> <td>Vor.</td> <td>Fons</td> <td>Nan.</td> <td>Coll</td> <td>Peu</td> <td>Car.</td> <td>P. S.</td> <td>altr.</td> <td>NMI</td> <td>Tot. frag.</td>	Inf	Vor.	Fons	Nan.	Coll	Peu	Car.	P. S.	altr.	NMI	Tot. frag.		
2006	144	Oxidada vidrada moderna	gerra							4											1	4
Observacions																					Restaur.	
UE	Localit.	Codi	Classe	Forma	TPQm	1850	TAQm	1950	Fase <td>Inf</td> <td>Vor.</td> <td>Fons</td> <td>Nan.</td> <td>Coll</td> <td>Peu</td> <td>Car.</td> <td>P. S.</td> <td>altr.</td> <td>NMI</td> <td>Tot. frag.</td>	Inf	Vor.	Fons	Nan.	Coll	Peu	Car.	P. S.	altr.	NMI	Tot. frag.		
2006	144	Oxidada vidrada moderna	gerreta							1											1	1
Observacions																					Restaur.	
UE	Localit.	Codi	Classe	Forma	TPQm	1850	TAQm	1950	Fase <td>Inf</td> <td>Vor.</td> <td>Fons</td> <td>Nan.</td> <td>Coll</td> <td>Peu</td> <td>Car.</td> <td>P. S.</td> <td>altr.</td> <td>NMI</td> <td>Tot. frag.</td>	Inf	Vor.	Fons	Nan.	Coll	Peu	Car.	P. S.	altr.	NMI	Tot. frag.		
2006	144	Oxidada vidrada moderna	gibrell							2											2	2
Observacions																					Restaur.	
UE	Localit.	Codi	Classe	Forma	TPQm	1850	TAQm	1950	Fase <td>Inf</td> <td>Vor.</td> <td>Fons</td> <td>Nan.</td> <td>Coll</td> <td>Peu</td> <td>Car.</td> <td>P. S.</td> <td>altr.</td> <td>NMI</td> <td>Tot. frag.</td>	Inf	Vor.	Fons	Nan.	Coll	Peu	Car.	P. S.	altr.	NMI	Tot. frag.		
2006	145	Oxidada vidrada moderna de cuina	cassola							5											1	6
Observacions																					Restaur.	
UE	Localit.	Codi	Classe	Forma	TPQm	1850	TAQm	1950	Fase <td>Inf</td> <td>Vor.</td> <td>Fons</td> <td>Nan.</td> <td>Coll</td> <td>Peu</td> <td>Car.</td> <td>P. S.</td> <td>altr.</td> <td>NMI</td> <td>Tot. frag.</td>	Inf	Vor.	Fons	Nan.	Coll	Peu	Car.	P. S.	altr.	NMI	Tot. frag.		
2006	156	Pintada moderna	tancada							1											1	1
Observacions																					Restaur.	
UE	Localit.	Codi	Classe	Forma	TPQm	1850	TAQm	1950	Fase <td>Inf</td> <td>Vor.</td> <td>Fons</td> <td>Nan.</td> <td>Coll</td> <td>Peu</td> <td>Car.</td> <td>P. S.</td> <td>altr.</td> <td>NMI</td> <td>Tot. frag.</td>	Inf	Vor.	Fons	Nan.	Coll	Peu	Car.	P. S.	altr.	NMI	Tot. frag.		
2006	157	Pisa blanca	plat							1											1	2
Observacions																					Restaur.	
UE	Localit.	Codi	Classe	Forma	TPQm	1850	TAQm	1950	Fase <td>Inf</td> <td>Vor.</td> <td>Fons</td> <td>Nan.</td> <td>Coll</td> <td>Peu</td> <td>Car.</td> <td>P. S.</td> <td>altr.</td> <td>NMI</td> <td>Tot. frag.</td>	Inf	Vor.	Fons	Nan.	Coll	Peu	Car.	P. S.	altr.	NMI	Tot. frag.		
2006	158	Pisa decorada	plat							1	2										2	3
Observacions																					Restaur.	
UE	Localit.	Codi	Classe	Forma	TPQm	1850	TAQm	1950	Fase <td>Inf</td> <td>Vor.</td> <td>Fons</td> <td>Nan.</td> <td>Coll</td> <td>Peu</td> <td>Car.</td> <td>P. S.</td> <td>altr.</td> <td>NMI</td> <td>Tot. frag.</td>	Inf	Vor.	Fons	Nan.	Coll	Peu	Car.	P. S.	altr.	NMI	Tot. frag.		
2006	158	Pisa decorada	vas							1											1	1
Observacions																					Restaur.	

Localit.	Codi	Classe	Forma	TPQm	TAQm	Fase	Inf	Vor.	Fons	Nan.	Coll	Peu	Car.	P. S.	altr.	NMI	Tot. frag.	Restaur.		
2006	300	Bronze	arandela				1											1	1	
Observacions							fase hist												Restaur.	
UE	Localit.	Codi	Classe	Forma	TPQm	TAQm	Fase <td>Nº inv.</td> <td>Inf</td> <td>Vor.</td> <td>Fons</td> <td>Nan.</td> <td>Coll</td> <td>Peu</td> <td>Car.</td> <td>P. S.</td> <td>altr.</td> <td>NMI</td> <td>Tot. frag.</td>	Nº inv.	Inf	Vor.	Fons	Nan.	Coll	Peu	Car.	P. S.	altr.	NMI	Tot. frag.	
2006	300	Bronze	botó					3											3	3
Observacions								fase hist												Restaur.
UE	Localit.	Codi	Classe	Forma	TPQm	TAQm	Fase <td>Nº inv.</td> <td>Inf</td> <td>Vor.</td> <td>Fons</td> <td>Nan.</td> <td>Coll</td> <td>Peu</td> <td>Car.</td> <td>P. S.</td> <td>altr.</td> <td>NMI</td> <td>Tot. frag.</td>	Nº inv.	Inf	Vor.	Fons	Nan.	Coll	Peu	Car.	P. S.	altr.	NMI	Tot. frag.	
2006	300	Bronze	indeterminat					1												1
Observacions								fase hist												Restaur.
UE	Localit.	Codi	Classe	Forma	TPQm	TAQm	Fase <td>Nº inv.</td> <td>Inf</td> <td>Vor.</td> <td>Fons</td> <td>Nan.</td> <td>Coll</td> <td>Peu</td> <td>Car.</td> <td>P. S.</td> <td>altr.</td> <td>NMI</td> <td>Tot. frag.</td>	Nº inv.	Inf	Vor.	Fons	Nan.	Coll	Peu	Car.	P. S.	altr.	NMI	Tot. frag.	
2006	301	Ferro						7												7
Observacions								fase hist												Restaur.
UE	Localit.	Codi	Classe	Forma	TPQm	TAQm	Fase <td>Nº inv.</td> <td>Inf</td> <td>Vor.</td> <td>Fons</td> <td>Nan.</td> <td>Coll</td> <td>Peu</td> <td>Car.</td> <td>P. S.</td> <td>altr.</td> <td>NMI</td> <td>Tot. frag.</td>	Nº inv.	Inf	Vor.	Fons	Nan.	Coll	Peu	Car.	P. S.	altr.	NMI	Tot. frag.	
2006	400	Sílex	pedra de focguer					1												1
Observacions								fase hist												Restaur.
UE	Localit.	Codi	Classe	Forma	TPQm	TAQm	Fase <td>Nº inv.</td> <td>Inf</td> <td>Vor.</td> <td>Fons</td> <td>Nan.</td> <td>Coll</td> <td>Peu</td> <td>Car.</td> <td>P. S.</td> <td>altr.</td> <td>NMI</td> <td>Tot. frag.</td>	Nº inv.	Inf	Vor.	Fons	Nan.	Coll	Peu	Car.	P. S.	altr.	NMI	Tot. frag.	
2006	512	Teula àrab						3												3
Observacions								fase hist												Restaur.
UE	Localit.	Codi	Classe	Forma	TPQm	TAQm	Fase <td>Nº inv.</td> <td>Inf</td> <td>Vor.</td> <td>Fons</td> <td>Nan.</td> <td>Coll</td> <td>Peu</td> <td>Car.</td> <td>P. S.</td> <td>altr.</td> <td>NMI</td> <td>Tot. frag.</td>	Nº inv.	Inf	Vor.	Fons	Nan.	Coll	Peu	Car.	P. S.	altr.	NMI	Tot. frag.	
2006	700	Vidre	indeterminada					2												2
Observacions								fase hist												Restaur.
UE	Localit.	Codi	Classe	Forma	TPQm	TAQm	Fase <td>Nº inv.</td> <td>Inf</td> <td>Vor.</td> <td>Fons</td> <td>Nan.</td> <td>Coll</td> <td>Peu</td> <td>Car.</td> <td>P. S.</td> <td>altr.</td> <td>NMI</td> <td>Tot. frag.</td>	Nº inv.	Inf	Vor.	Fons	Nan.	Coll	Peu	Car.	P. S.	altr.	NMI	Tot. frag.	
2006	800	Macrofauna						9												9
Observacions								fase hist												Restaur.
UE	Localit.	Codi	Classe	Forma	TPQm	TAQm	Fase <td>Nº inv.</td> <td>Inf</td> <td>Vor.</td> <td>Fons</td> <td>Nan.</td> <td>Coll</td> <td>Peu</td> <td>Car.</td> <td>P. S.</td> <td>altr.</td> <td>NMI</td> <td>Tot. frag.</td>	Nº inv.	Inf	Vor.	Fons	Nan.	Coll	Peu	Car.	P. S.	altr.	NMI	Tot. frag.	
2008	142	Oxidada moderna	tancada					1												1
Observacions								fase hist												Restaur.
UE	Localit.	Codi	Classe	Forma	TPQm	TAQm	Fase <td>Nº inv.</td> <td>Inf</td> <td>Vor.</td> <td>Fons</td> <td>Nan.</td> <td>Coll</td> <td>Peu</td> <td>Car.</td> <td>P. S.</td> <td>altr.</td> <td>NMI</td> <td>Tot. frag.</td>	Nº inv.	Inf	Vor.	Fons	Nan.	Coll	Peu	Car.	P. S.	altr.	NMI	Tot. frag.	
2008	143	Reduïda moderna	olla					1												1
Observacions								fase hist												Restaur.
UE	Localit.	Codi	Classe	Forma	TPQm	TAQm	Fase <td>Nº inv.</td> <td>Inf</td> <td>Vor.</td> <td>Fons</td> <td>Nan.</td> <td>Coll</td> <td>Peu</td> <td>Car.</td> <td>P. S.</td> <td>altr.</td> <td>NMI</td> <td>Tot. frag.</td>	Nº inv.	Inf	Vor.	Fons	Nan.	Coll	Peu	Car.	P. S.	altr.	NMI	Tot. frag.	
2008	144	Oxidada vidrada moderna	gerra					2	1											3
Observacions								fase hist												Restaur.

Localitat	Codi	Classe	Forma	TPQm	1850	TAQm	1950	Fase	Inf	Vor.	Fons	Nan.	Coll	Peu	Car.	P. S.	altr.	NMI	Tot. frag.	Restaur.				
2008	145	Oxidada moderna de cuina	olla					2												1	2			
Observacions								fase hist.													Restaur.			
UE	Localit.	Codi	Classe	Forma	TPQm	1850	TAQm	1950	Fase	Nº inv.	Inf	Vor.	Fons	Nan.	Coll	Peu	Car.	P. S.	altr.	NMI	Tot. frag.			
2008	301	Ferro						1													1	1		
Observacions								fase hist.														Restaur.		
UE	Localit.	Codi	Classe	Forma	TPQm	1850	TAQm	1950	Fase	Nº inv.	Inf	Vor.	Fons	Nan.	Coll	Peu	Car.	P. S.	altr.	NMI	Tot. frag.			
2009	142	Oxidada moderna	oberta					1													1	2		
Observacions								fase hist.														Restaur.		
UE	Localit.	Codi	Classe	Forma	TPQm	1850	TAQm	1950	Fase	Nº inv.	Inf	Vor.	Fons	Nan.	Coll	Peu	Car.	P. S.	altr.	NMI	Tot. frag.			
2009	142	Oxidada moderna	tancada					1														1	1	
Observacions								fase hist.															Restaur.	
UE	Localit.	Codi	Classe	Forma	TPQm	1850	TAQm	1950	Fase	Nº inv.	Inf	Vor.	Fons	Nan.	Coll	Peu	Car.	P. S.	altr.	NMI	Tot. frag.			
2009	156	Pintada moderna	tancada					1														1	1	
Observacions								fase hist.															Restaur.	
UE	Localit.	Codi	Classe	Forma	TPQm	1850	TAQm	1950	Fase	Nº inv.	Inf	Vor.	Fons	Nan.	Coll	Peu	Car.	P. S.	altr.	NMI	Tot. frag.			
2009	301	Ferro						1														1	1	
Observacions								fase hist.															Restaur.	
UE	Localit.	Codi	Classe	Forma	TPQm	1850	TAQm	1950	Fase	Nº inv.	Inf	Vor.	Fons	Nan.	Coll	Peu	Car.	P. S.	altr.	NMI	Tot. frag.			
2009	513	Rajola						1															1	1
Observacions								fase hist.																Restaur.
UE	Localit.	Codi	Classe	Forma	TPQm	1850	TAQm	1950	Fase	Nº inv.	Inf	Vor.	Fons	Nan.	Coll	Peu	Car.	P. S.	altr.	NMI	Tot. frag.			
2014	20	Campaniana B	lamb. 5					2														1	3	
Observacions								fase hist.																Restaur.
UE	Localit.	Codi	Classe	Forma	TPQm	1850	TAQm	1950	Fase	Nº inv.	Inf	Vor.	Fons	Nan.	Coll	Peu	Car.	P. S.	altr.	NMI	Tot. frag.			
2014	71	Cer. comuna romana d'engalba roja	tancada					1															1	1
Observacions								fase hist.																Restaur.
UE	Localit.	Codi	Classe	Forma	TPQm	1850	TAQm	1950	Fase	Nº inv.	Inf	Vor.	Fons	Nan.	Coll	Peu	Car.	P. S.	altr.	NMI	Tot. frag.			
2014	85	Cer. ibèrica oxidada no decorada.	tenalla/gran contenidor					1														1	2	
Observacions								fase hist.																Restaur.
UE	Localit.	Codi	Classe	Forma	TPQm	1850	TAQm	1950	Fase	Nº inv.	Inf	Vor.	Fons	Nan.	Coll	Peu	Car.	P. S.	altr.	NMI	Tot. frag.			
2014	86	Cer. ibèrica pintada	tancada					1															1	1
Observacions								fase hist.																Restaur.

UE	Localit. Codi	Classe	Forma	TPQm	1850	TAQm	1950	Fase	Inf Vor.	Fons	Nan.Coll	Peu	Car.	P. S. altr.	NMI	Tot. frag.	
2014	86	Cer. ibèrica pintada	tancada					1								1	
Observacions								fase hist								Restaur.	
UE	Localit. Codi	Classe	Forma	TPQm	1850	TAQm	1950	Fase	Nº inv.	Inf Vor.	Fons	Nan.Coll	Peu	Car. <td>P. S. altr.</td> <td>NMI</td> <td>Tot. frag.</td>	P. S. altr.	NMI	Tot. frag.
2014	87	Cer. ibèrica engalba blanca	gerra					1								1	1
Observacions								fase hist								Restaur.	
UE	Localit. Codi	Classe	Forma	TPQm	1850	TAQm	1950	Fase	Nº inv.	Inf Vor.	Fons	Nan.Coll	Peu	Car. <td>P. S. altr.</td> <td>NMI</td> <td>Tot. frag.</td>	P. S. altr.	NMI	Tot. frag.
2014	96	Itàlica						1					4			1	5
Observacions		PASTA TIPO 1						fase hist								Restaur.	
UE	Localit. Codi	Classe	Forma	TPQm	1850	TAQm	1950	Fase	Nº inv.	Inf Vor.	Fons	Nan.Coll	Peu	Car. <td>P. S. altr.</td> <td>NMI</td> <td>Tot. frag.</td>	P. S. altr.	NMI	Tot. frag.
2014	96	Itàlica						2						1		1	3
Observacions								fase hist								Restaur.	
UE	Localit. Codi	Classe	Forma	TPQm	1850	TAQm	1950	Fase	Nº inv.	Inf Vor.	Fons	Nan.Coll	Peu	Car. <td>P. S. altr.</td> <td>NMI</td> <td>Tot. frag.</td>	P. S. altr.	NMI	Tot. frag.
2014	96	Itàlica						1								1	1
Observacions		FRAGMENTOS DE LA MISMA PIEZA EN						fase hist								Restaur.	
UE	Localit. Codi	Classe	Forma	TPQm	1850	TAQm	1950	Fase	Nº inv.	Inf Vor.	Fons	Nan.Coll	Peu	Car. <td>P. S. altr.</td> <td>NMI</td> <td>Tot. frag.</td>	P. S. altr.	NMI	Tot. frag.
2014	103	Dolia						1								1	1
Observacions								fase hist								Restaur.	
UE	Localit. Codi	Classe	Forma	TPQm	1850	TAQm	1950	Fase	Nº inv.	Inf Vor.	Fons	Nan.Coll	Peu	Car. <td>P. S. altr.</td> <td>NMI</td> <td>Tot. frag.</td>	P. S. altr.	NMI	Tot. frag.
2014	104	Oxidada andalusina	gerra					1								1	1
Observacions								fase hist								Restaur.	
UE	Localit. Codi	Classe	Forma	TPQm	1850	TAQm	1950	Fase	Nº inv.	Inf Vor.	Fons	Nan.Coll	Peu	Car. <td>P. S. altr.</td> <td>NMI</td> <td>Tot. frag.</td>	P. S. altr.	NMI	Tot. frag.
2014	117	Vidrada verd i manganès	safa					1								1	1
Observacions								fase hist								Restaur.	
UE	Localit. Codi	Classe	Forma	TPQm	1850	TAQm	1950	Fase	Nº inv.	Inf Vor.	Fons	Nan.Coll	Peu	Car. <td>P. S. altr.</td> <td>NMI</td> <td>Tot. frag.</td>	P. S. altr.	NMI	Tot. frag.
2014	142	Oxidada moderna	tancada					32								4	40
Observacions								fase hist								Restaur.	
UE	Localit. Codi	Classe	Forma	TPQm	1850	TAQm	1950	Fase	Nº inv.	Inf Vor.	Fons	Nan.Coll	Peu	Car. <td>P. S. altr.</td> <td>NMI</td> <td>Tot. frag.</td>	P. S. altr.	NMI	Tot. frag.
2014	142	Oxidada moderna	tenalla					1								1	1
Observacions								fase hist								Restaur.	
UE	Localit. Codi	Classe	Forma	TPQm	1850	TAQm	1950	Fase	Nº inv.	Inf Vor.	Fons	Nan.Coll	Peu	Car. <td>P. S. altr.</td> <td>NMI</td> <td>Tot. frag.</td>	P. S. altr.	NMI	Tot. frag.
2014	143	Reduïda moderna	càntir					8								4	3
Observacions								fase hist								Restaur.	

Localitat	Codi	Classe	Forma	TPQm	1850	TAQm	1950	Fase	Inf	Vor.	Fons	Nan.	Coll	Peu	Car.	P. S.	altr.	NMI	Tot. frag.			
2014	143	Reduïda moderna	olla					3											1	3		
Observacions								fase hist.												Restaur.		
UE	Localit.	Codi	Classe	Forma	TPQm	1850	TAQm	1950	Fase	Nº inv.	Inf	Vor.	Fons	Nan.	Coll	Peu	Car.	P. S.	altr.	NMI	Tot. frag.	
2014	144	Oxidada vidrada moderna	gerra					1												1	1	
Observacions								fase hist.													Restaur.	
UE	Localit.	Codi	Classe	Forma	TPQm	1850	TAQm	1950	Fase	Nº inv.	Inf	Vor.	Fons	Nan.	Coll	Peu	Car.	P. S.	altr.	NMI	Tot. frag.	
2014	144	Oxidada vidrada moderna	gerreta					1													1	1
Observacions								fase hist.													Restaur.	
UE	Localit.	Codi	Classe	Forma	TPQm	1850	TAQm	1950	Fase	Nº inv.	Inf	Vor.	Fons	Nan.	Coll	Peu	Car.	P. S.	altr.	NMI	Tot. frag.	
2014	144	Oxidada vidrada moderna	gibrell					8	5												5	13
Observacions								fase hist.													Restaur.	
UE	Localit.	Codi	Classe	Forma	TPQm	1850	TAQm	1950	Fase	Nº inv.	Inf	Vor.	Fons	Nan.	Coll	Peu	Car.	P. S.	altr.	NMI	Tot. frag.	
2014	144	Oxidada vidrada moderna	indeterminada																		1	1
Observacions								fase hist.													Restaur.	
UE	Localit.	Codi	Classe	Forma	TPQm	1850	TAQm	1950	Fase	Nº inv.	Inf	Vor.	Fons	Nan.	Coll	Peu	Car.	P. S.	altr.	NMI	Tot. frag.	
2014	145	Oxidada vidrada moderna de cuina	cassola					1	1												1	3
Observacions								fase hist.													Restaur.	
UE	Localit.	Codi	Classe	Forma	TPQm	1850	TAQm	1950	Fase	Nº inv.	Inf	Vor.	Fons	Nan.	Coll	Peu	Car.	P. S.	altr.	NMI	Tot. frag.	
2014	145	Oxidada vidrada moderna de cuina	olla					2													1	3
Observacions								fase hist.													Restaur.	
UE	Localit.	Codi	Classe	Forma	TPQm	1850	TAQm	1950	Fase	Nº inv.	Inf	Vor.	Fons	Nan.	Coll	Peu	Car.	P. S.	altr.	NMI	Tot. frag.	
2014	151	Vidrada blanc, blau, verd i groc	plat					1													1	1
Observacions								fase hist.													Restaur.	
UE	Localit.	Codi	Classe	Forma	TPQm	1850	TAQm	1950	Fase	Nº inv.	Inf	Vor.	Fons	Nan.	Coll	Peu	Car.	P. S.	altr.	NMI	Tot. frag.	
2014	157	Pisa blanca	plat					4	1												1	6
Observacions								fase hist.													Restaur.	
UE	Localit.	Codi	Classe	Forma	TPQm	1850	TAQm	1950	Fase	Nº inv.	Inf	Vor.	Fons	Nan.	Coll	Peu	Car.	P. S.	altr.	NMI	Tot. frag.	
2014	157	Pisa blanca	tancada																		1	1
Observacions								fase hist.													Restaur.	
UE	Localit.	Codi	Classe	Forma	TPQm	1850	TAQm	1950	Fase	Nº inv.	Inf	Vor.	Fons	Nan.	Coll	Peu	Car.	P. S.	altr.	NMI	Tot. frag.	
2014	158	Pisa decorada	plat																		1	2
Observacions								fase hist.													Restaur.	

Localit.	Codi	Classe	Forma	TPQm	1850	TAQm	1950	Fase	Inf	Vor.	Fons	Nan.	Coll	Peu	Car.	P. S.	altr.	NMI	Tot. frag.	Restaur.		
2014	177	Gris ibèrica	tancada						1											1	1	
Observacions				TPQm	1850	TAQm	1950	Fase	fase hist													Restaur.
UE	Localit.	Codi	Classe	Forma																		
2014	178	Cer. grollera a torn ibèrica	olla						3	3										3	6	
Observacions				TPQm	1850	TAQm	1950	Fase	fase hist													Restaur.
UE	Localit.	Codi	Classe	Forma																		
2014	300	Bronze	número 5						1											1	1	
Observacions				TPQm		TAQm		Fase	fase hist													Restaur.
UE	Localit.	Codi	Classe	Forma																		
2014	301	Ferro							8											8	8	
Observacions				TPQm	1850	TAQm	1950	Fase	fase hist													Restaur.
UE	Localit.	Codi	Classe	Forma																		
2014	301	Ferro	clau						2											2	2	
Observacions				TPQm		TAQm		Fase	fase hist													Restaur.
UE	Localit.	Codi	Classe	Forma																		
2014	510	Tegula							2											2	2	
Observacions				TPQm	1850	TAQm	1950	Fase	fase hist													Restaur.
UE	Localit.	Codi	Classe	Forma																		
2014	512	Teula àrab							24											19	24	
Observacions				TPQm	1850	TAQm	1950	Fase	fase hist													Restaur.
UE	Localit.	Codi	Classe	Forma																		
2014	601	Os treballat	botó						1											1	1	
Observacions				TPQm		TAQm		Fase	fase hist													Restaur.
UE	Localit.	Codi	Classe	Forma																		
2014	800	Macrofauna							2											1	2	
Observacions				TPQm	1850	TAQm	1950	Fase	fase hist													Restaur.
UE	Localit.	Codi	Classe	Forma																		
2015	20	Campaniana B	Morell 4753						1											1	1	
Observacions				TPQm		TAQm		Fase	fase hist													Restaur.
UE	Localit.	Codi	Classe	Forma																		
2015	21	Campaniana B- oide	Lamb. 5						1											1	1	
Observacions				TPQm		TAQm		Fase	fase hist													Restaur.

Localit.	Codi	Classe	Forma	TPQm	Fase	Nº inv.	Inf	Vor.	Fons	Nan.	Coll	Peu	Car.	P. S.	altr.	NMI	Tot. frag.	Restaur.			
2015	21	Campaniana B- oide	Lamb. 8															1	1		
Observacions								fase hist											Restaur.		
UE	Localit.	Codi	Classe	Forma	TPQm	Fase	Nº inv.	Inf	Vor.	Fons <td>Nan.</td> <td>Coll</td> <td>Peu</td> <td>Car.</td> <td>P. S.</td> <td>altr.</td> <td>NMI</td> <td>Tot. frag.</td> <td>Restaur.</td>	Nan.	Coll	Peu	Car.	P. S.	altr.	NMI	Tot. frag.	Restaur.		
2016	18	Campaniana A Tardana	Lamb. 5																1	1	
Observacions																				Restaur.	
UE	Localit.	Codi	Classe	Forma	TPQm	Fase	Nº inv.	Inf	Vor.	Fons <td>Nan.</td> <td>Coll</td> <td>Peu</td> <td>Car.</td> <td>P. S.</td> <td>altr.</td> <td>NMI</td> <td>Tot. frag.</td> <td>Restaur.</td>	Nan.	Coll	Peu	Car.	P. S.	altr.	NMI	Tot. frag.	Restaur.		
2016	21	Campaniana B- oide	Lamb. 5					3											1	4	
Observacions																				Restaur.	
UE	Localit.	Codi	Classe	Forma	TPQm	Fase	Nº inv.	Inf	Vor.	Fons <td>Nan.</td> <td>Coll</td> <td>Peu</td> <td>Car.</td> <td>P. S.</td> <td>altr.</td> <td>NMI</td> <td>Tot. frag.</td> <td>Restaur.</td>	Nan.	Coll	Peu	Car.	P. S.	altr.	NMI	Tot. frag.	Restaur.		
2016	56	Parets fines tardo-republicanes	tancada					4												1	4
Observacions																					Restaur.
UE	Localit.	Codi	Classe	Forma	TPQm	Fase	Nº inv.	Inf	Vor.	Fons <td>Nan.</td> <td>Coll</td> <td>Peu</td> <td>Car.</td> <td>P. S.</td> <td>altr.</td> <td>NMI</td> <td>Tot. frag.</td> <td>Restaur.</td>	Nan.	Coll	Peu	Car.	P. S.	altr.	NMI	Tot. frag.	Restaur.		
2016	71	Cer. comuna romana d'engalba roja	tancada					1												1	1
Observacions																					Restaur.
UE	Localit.	Codi	Classe	Forma	TPQm	Fase	Nº inv.	Inf	Vor.	Fons <td>Nan.</td> <td>Coll</td> <td>Peu</td> <td>Car.</td> <td>P. S.</td> <td>altr.</td> <td>NMI</td> <td>Tot. frag.</td> <td>Restaur.</td>	Nan.	Coll	Peu	Car.	P. S.	altr.	NMI	Tot. frag.	Restaur.		
2016	85	Cer. ibèrica oxidada no decorada.	gran contenidor					2												1	2
Observacions																					Restaur.
UE	Localit.	Codi	Classe	Forma	TPQm	Fase	Nº inv.	Inf	Vor.	Fons <td>Nan.</td> <td>Coll</td> <td>Peu</td> <td>Car.</td> <td>P. S.</td> <td>altr.</td> <td>NMI</td> <td>Tot. frag.</td> <td>Restaur.</td>	Nan.	Coll	Peu	Car.	P. S.	altr.	NMI	Tot. frag.	Restaur.		
2016	106	Oxidada vidrada andalusina	oberta					3												1	3
Observacions																					Restaur.
UE	Localit.	Codi	Classe	Forma	TPQm	Fase	Nº inv.	Inf	Vor.	Fons <td>Nan.</td> <td>Coll</td> <td>Peu</td> <td>Car.</td> <td>P. S.</td> <td>altr.</td> <td>NMI</td> <td>Tot. frag.</td> <td>Restaur.</td>	Nan.	Coll	Peu	Car.	P. S.	altr.	NMI	Tot. frag.	Restaur.		
2016	129	Oxidada vidrada medieval cristiana	gerra					1												1	1
Observacions																					Restaur.
UE	Localit.	Codi	Classe	Forma	TPQm	Fase	Nº inv.	Inf	Vor.	Fons <td>Nan.</td> <td>Coll</td> <td>Peu</td> <td>Car.</td> <td>P. S.</td> <td>altr.</td> <td>NMI</td> <td>Tot. frag.</td> <td>Restaur.</td>	Nan.	Coll	Peu	Car.	P. S.	altr.	NMI	Tot. frag.	Restaur.		
2016	140	Pintada medieval cristiana	gerra					2												1	2
Observacions																					Restaur.
UE	Localit.	Codi	Classe	Forma	TPQm	Fase	Nº inv.	Inf	Vor.	Fons <td>Nan.</td> <td>Coll</td> <td>Peu</td> <td>Car.</td> <td>P. S.</td> <td>altr.</td> <td>NMI</td> <td>Tot. frag.</td> <td>Restaur.</td>	Nan.	Coll	Peu	Car.	P. S.	altr.	NMI	Tot. frag.	Restaur.		
2017	36	T.S. hispànica	oberta					1												1	1
Observacions																					Restaur.
UE	Localit.	Codi	Classe	Forma	TPQm	Fase	Nº inv.	Inf	Vor.	Fons <td>Nan.</td> <td>Coll</td> <td>Peu</td> <td>Car.</td> <td>P. S.</td> <td>altr.</td> <td>NMI</td> <td>Tot. frag.</td> <td>Restaur.</td>	Nan.	Coll	Peu	Car.	P. S.	altr.	NMI	Tot. frag.	Restaur.		
2017	72	Cer. comuna romana d'engalba negra	gerra					1												1	1
Observacions																					Restaur.

Localit.	Codi	Classe	Forma	TPQm	Fase	Inf	Vor.	Fons	Nan.	Coll	Peu	Car.	P. S.	altr.	NMI	Tot. frag.
2017	82	Grisa emporitana	bol/pàtera			1										1
Observacions						fase hist										Restaur.
UE	Localit.	Codi	Classe	Forma	Nº inv.	Inf	Vor.	Fons	Nan.	Coll	Peu	Car.	P. S.	altr.	NMI	Tot. frag.
2017	85	Cer. ibèrica oxidada no decorada.	oberta			1										1
Observacions						fase hist										Restaur.
UE	Localit.	Codi	Classe	Forma	Nº inv.	Inf	Vor.	Fons	Nan.	Coll	Peu	Car.	P. S.	altr.	NMI	Tot. frag.
2017	87	Cer. ibèrica engalba blanca	gera						1							1
Observacions						fase hist										Restaur.
UE	Localit.	Codi	Classe	Forma	Nº inv.	Inf	Vor.	Fons	Nan.	Coll	Peu	Car.	P. S.	altr.	NMI	Tot. frag.
2017	104	Oxidada andalusina	tancada			1										1
Observacions						fase hist										Restaur.
UE	Localit.	Codi	Classe	Forma	Nº inv.	Inf	Vor.	Fons	Nan.	Coll	Peu	Car.	P. S.	altr.	NMI	Tot. frag.
2017	127	Oxidada medieval cristinana	tancada			5										1
Observacions						fase hist										Restaur.
UE	Localit.	Codi	Classe	Forma	Nº inv.	Inf	Vor.	Fons	Nan.	Coll	Peu	Car.	P. S.	altr.	NMI	Tot. frag.
2017	178	Cer. grollera a torn ibèrica	olla						1							1
Observacions						fase hist										Restaur.
UE	Localit.	Codi	Classe	Forma	Nº inv.	Inf	Vor.	Fons	Nan.	Coll	Peu	Car.	P. S.	altr.	NMI	Tot. frag.
2017	512	Teula àrab				1										1
Observacions						fase hist										Restaur.
UE	Localit.	Codi	Classe	Forma	Nº inv.	Inf	Vor.	Fons	Nan.	Coll	Peu	Car.	P. S.	altr.	NMI	Tot. frag.
2019	21	Campaniana B- oide	Lamb. 5			2			1							1
Observacions						fase hist										Restaur.
UE	Localit.	Codi	Classe	Forma	Nº inv.	Inf	Vor.	Fons	Nan.	Coll	Peu	Car.	P. S.	altr.	NMI	Tot. frag.
2019	56	Parets fines tardo-republicanes	tancada			1										1
Observacions						fase hist										Restaur.
UE	Localit.	Codi	Classe	Forma	Nº inv.	Inf	Vor.	Fons	Nan.	Coll	Peu	Car.	P. S.	altr.	NMI	Tot. frag.
2019	71	Cer. comuna romana d'engalba roja	tancada			1										1
Observacions						fase hist										Restaur.
UE	Localit.	Codi	Classe	Forma	Nº inv.	Inf	Vor.	Fons	Nan.	Coll	Peu	Car.	P. S.	altr.	NMI	Tot. frag.
2019	85	Cer. ibèrica oxidada no decorada.	tancada			2										2
Observacions						fase hist										Restaur.

Localit.	Codi	Classe	Forma	TPQm	Fase	Nº inv.	Inf	Vor.	Fons	Nan.	Coll	Peu	Car.	P. S.	altr.	NMI	Tot. frag.		
2019	87	Cer. ibèrica engalba blanca	tancada				1										1	1	
Observacions							fase hist											Restaur.	
UE	Localit.	Codi	Classe	Forma	TPQm	Fase	Nº inv. <td>Inf</td> <td>Vor.</td> <td>Fons</td> <td>Nan.</td> <td>Coll</td> <td>Peu</td> <td>Car.</td> <td>P. S.</td> <td>altr.</td> <td>NMI</td> <td>Tot. frag.</td>	Inf	Vor.	Fons	Nan.	Coll	Peu	Car.	P. S.	altr.	NMI	Tot. frag.	
2021	18	Campaniana A Tardana	pàtera				1											1	1
Observacions							fase hist												Restaur.
UE	Localit.	Codi	Classe	Forma	TPQm	Fase	Nº inv. <td>Inf</td> <td>Vor.</td> <td>Fons</td> <td>Nan.</td> <td>Coll</td> <td>Peu</td> <td>Car.</td> <td>P. S.</td> <td>altr.</td> <td>NMI</td> <td>Tot. frag.</td>	Inf	Vor.	Fons	Nan.	Coll	Peu	Car.	P. S.	altr.	NMI	Tot. frag.	
2021	21	Campaniana B- oide	Lamb. 5									2						1	2
Observacions							fase hist												Restaur.
UE	Localit.	Codi	Classe	Forma	TPQm	Fase	Nº inv. <td>Inf</td> <td>Vor.</td> <td>Fons</td> <td>Nan.</td> <td>Coll</td> <td>Peu</td> <td>Car.</td> <td>P. S.</td> <td>altr.</td> <td>NMI</td> <td>Tot. frag.</td>	Inf	Vor.	Fons	Nan.	Coll	Peu	Car.	P. S.	altr.	NMI	Tot. frag.	
2021	56	Parets fines tardo-republicanes	tancada				1											1	2
Observacions							fase hist												Restaur.
UE	Localit.	Codi	Classe	Forma	TPQm	Fase	Nº inv. <td>Inf</td> <td>Vor.</td> <td>Fons</td> <td>Nan.</td> <td>Coll</td> <td>Peu</td> <td>Car.</td> <td>P. S.</td> <td>altr.</td> <td>NMI</td> <td>Tot. frag.</td>	Inf	Vor.	Fons	Nan.	Coll	Peu	Car.	P. S.	altr.	NMI	Tot. frag.	
2021	56	Parets fines tardo-republicanes	tancada				1											1	1
Observacions							fase hist												Restaur.
UE	Localit.	Codi	Classe	Forma	TPQm	Fase	Nº inv. <td>Inf</td> <td>Vor.</td> <td>Fons</td> <td>Nan.</td> <td>Coll</td> <td>Peu</td> <td>Car.</td> <td>P. S.</td> <td>altr.</td> <td>NMI</td> <td>Tot. frag.</td>	Inf	Vor.	Fons	Nan.	Coll	Peu	Car.	P. S.	altr.	NMI	Tot. frag.	
2021	64	Cer. comuna itàlica	cassola-pàtera				1						1					2	2
Observacions							fase hist												Restaur.
UE	Localit.	Codi	Classe	Forma	TPQm	Fase	Nº inv. <td>Inf</td> <td>Vor.</td> <td>Fons</td> <td>Nan.</td> <td>Coll</td> <td>Peu</td> <td>Car.</td> <td>P. S.</td> <td>altr.</td> <td>NMI</td> <td>Tot. frag.</td>	Inf	Vor.	Fons	Nan.	Coll	Peu	Car.	P. S.	altr.	NMI	Tot. frag.	
2021	71	Cer. comuna romana d'engalba roja	bol															1	1
Observacions							fase hist												Restaur.
UE	Localit.	Codi	Classe	Forma	TPQm	Fase	Nº inv. <td>Inf</td> <td>Vor.</td> <td>Fons</td> <td>Nan.</td> <td>Coll</td> <td>Peu</td> <td>Car.</td> <td>P. S.</td> <td>altr.</td> <td>NMI</td> <td>Tot. frag.</td>	Inf	Vor.	Fons	Nan.	Coll	Peu	Car.	P. S.	altr.	NMI	Tot. frag.	
2021	71	Cer. comuna romana d'engalba roja	tancada				3											1	3
Observacions							fase hist												Restaur.
UE	Localit.	Codi	Classe	Forma	TPQm	Fase	Nº inv. <td>Inf</td> <td>Vor.</td> <td>Fons</td> <td>Nan.</td> <td>Coll</td> <td>Peu</td> <td>Car.</td> <td>P. S.</td> <td>altr.</td> <td>NMI</td> <td>Tot. frag.</td>	Inf	Vor.	Fons	Nan.	Coll	Peu	Car.	P. S.	altr.	NMI	Tot. frag.	
2021	82	Grisa emporitana	bol/pàtera				2	2										2	4
Observacions							fase hist												Restaur.
UE	Localit.	Codi	Classe	Forma	TPQm	Fase	Nº inv. <td>Inf</td> <td>Vor.</td> <td>Fons</td> <td>Nan.</td> <td>Coll</td> <td>Peu</td> <td>Car.</td> <td>P. S.</td> <td>altr.</td> <td>NMI</td> <td>Tot. frag.</td>	Inf	Vor.	Fons	Nan.	Coll	Peu	Car.	P. S.	altr.	NMI	Tot. frag.	
2021	82	Grisa emporitana	igerra				1					1						2	3
Observacions							fase hist												Restaur.
UE	Localit.	Codi	Classe	Forma	TPQm	Fase	Nº inv. <td>Inf</td> <td>Vor.</td> <td>Fons</td> <td>Nan.</td> <td>Coll</td> <td>Peu</td> <td>Car.</td> <td>P. S.</td> <td>altr.</td> <td>NMI</td> <td>Tot. frag.</td>	Inf	Vor.	Fons	Nan.	Coll	Peu	Car.	P. S.	altr.	NMI	Tot. frag.	
2021	85	Cer. ibèrica oxidada no decorada.	tancada				20											1	22
Observacions							fase hist												Restaur.

Localit.	Codi	Classe	Forma	TPQm	TAQm	Fase	Inf	Vor.	Fons	Nan.Coll	Peu	Car.	P. S.	altr.	NMI	Tot. frag.	
2021	85	Cer. ibèrica oxidada no decorada.	tancada				1								1	1	
Observacions							fase hist									Restaur.	
UE	Localit.	Codi	Classe	Forma	TPQm	TAQm	Fase	Inf	Vor.	Fons	Nan.Coll	Peu	Car.	P. S.	altr.	NMI	Tot. frag.
2021	85	Cer. ibèrica oxidada no decorada.	tenalla/gran contenidor				6								1	6	
Observacions							fase hist									Restaur.	
UE	Localit.	Codi	Classe	Forma	TPQm	TAQm	Fase	Inf	Vor.	Fons	Nan.Coll	Peu	Car.	P. S.	altr.	NMI	Tot. frag.
2021	87	Cer. ibèrica engalba blanca	gerra				4								1	4	
Observacions							fase hist									Restaur.	
UE	Localit.	Codi	Classe	Forma	TPQm	TAQm	Fase	Inf	Vor.	Fons	Nan.Coll	Peu	Car.	P. S.	altr.	NMI	Tot. frag.
2021	87	Cer. ibèrica engalba blanca	gerret				1								1	1	
Observacions							fase hist									Restaur.	
UE	Localit.	Codi	Classe	Forma	TPQm	TAQm	Fase	Inf	Vor.	Fons	Nan.Coll	Peu	Car.	P. S.	altr.	NMI	Tot. frag.
2021	96	Itàlica					12			1					1	14	
Observacions			PASTA TIPO 1				fase hist									Restaur.	
UE	Localit.	Codi	Classe	Forma	TPQm	TAQm	Fase	Inf	Vor.	Fons	Nan.Coll	Peu	Car.	P. S.	altr.	NMI	Tot. frag.
2021	96	Itàlica					4				3	1			1	8	
Observacions							fase hist									Restaur.	
UE	Localit.	Codi	Classe	Forma	TPQm	TAQm	Fase	Inf	Vor.	Fons	Nan.Coll	Peu	Car.	P. S.	altr.	NMI	Tot. frag.
2021	96	Itàlica					2								1	2	
Observacions			FORMAN PARTE DEL PIVOTE 2014				fase hist									Restaur.	
UE	Localit.	Codi	Classe	Forma	TPQm	TAQm	Fase	Inf	Vor.	Fons	Nan.Coll	Peu	Car.	P. S.	altr.	NMI	Tot. frag.
2021	96	Itàlica		DR. 1C			1								1	1	
Observacions							fase hist									Restaur.	
UE	Localit.	Codi	Classe	Forma	TPQm	TAQm	Fase	Inf	Vor.	Fons	Nan.Coll	Peu	Car.	P. S.	altr.	NMI	Tot. frag.
2021	96	Itàlica		LAMBOGLIA 2			1								1	1	
Observacions							fase hist									Restaur.	
UE	Localit.	Codi	Classe	Forma	TPQm	TAQm	Fase	Inf	Vor.	Fons	Nan.Coll	Peu	Car.	P. S.	altr.	NMI	Tot. frag.
2021	177	Gris ibèrica	loberta				2								2	2	
Observacions							fase hist									Restaur.	
UE	Localit.	Codi	Classe	Forma	TPQm	TAQm	Fase	Inf	Vor.	Fons	Nan.Coll	Peu	Car.	P. S.	altr.	NMI	Tot. frag.
2021	178	Cer. grollera a torn ibèrica	olla				2						3		2	7	
Observacions							fase hist									Restaur.	

Localit.	Codi	Classe	Forma	TPQm	-100	TAQm	-50	Fase	face hist	Nº inv.	Inf	Vor.	Fons	Nan.Coll	Peu	Car.	P. S.	altr.	NMI	Tot. frag.		
2021	800	Macrofauna							15											1	15	
Observacions																					Restaur.	
UE	Localit.	Codi	Classe	Forma	TPQm	-100	TAQm	-50	Fase	face hist	Nº inv.	Inf	Vor.	Fons	Nan.Coll	Peu	Car.	P. S.	altr.	NMI	Tot. frag.	
2022	21	Campaniana B.	oide	Lamb.	8					1											1	1
Observacions																					Restaur.	
UE	Localit.	Codi	Classe	Forma	TPQm		TAQm		Fase	face hist	Nº inv.	Inf	Vor.	Fons	Nan.Coll	Peu	Car.	P. S.	altr.	NMI	Tot. frag.	
2022	27	Cer. grisa de imitació vernís negre	Lamb.	1																	1	1
Observacions																					Restaur.	
UE	Localit.	Codi	Classe	Forma	TPQm		TAQm		Fase	face hist	Nº inv.	Inf	Vor.	Fons	Nan.Coll	Peu	Car.	P. S.	altr.	NMI	Tot. frag.	
2022	71	Cer. comuna romana d'engalba roja	tancad							3											1	3
Observacions																					Restaur.	
UE	Localit.	Codi	Classe	Forma	TPQm		TAQm		Fase	face hist	Nº inv.	Inf	Vor.	Fons	Nan.Coll	Peu	Car.	P. S.	altr.	NMI	Tot. frag.	
2022	72	Cer. comuna romana d'engalba negra gerreta																			1	1
Observacions																					Restaur.	
UE	Localit.	Codi	Classe	Forma	TPQm		TAQm		Fase	face hist	Nº inv.	Inf	Vor.	Fons	Nan.Coll	Peu	Car.	P. S.	altr.	NMI	Tot. frag.	
2022	85	Cer. ibèrica oxidada no decorada.	tancada							4											1	4
Observacions																					Restaur.	
UE	Localit.	Codi	Classe	Forma	TPQm		TAQm		Fase	face hist	Nº inv.	Inf	Vor.	Fons	Nan.Coll	Peu	Car.	P. S.	altr.	NMI	Tot. frag.	
2022	85	Cer. ibèrica oxidada no decorada.	tenalla/gran contenidor							2											1	2
Observacions																					Restaur.	
UE	Localit.	Codi	Classe	Forma	TPQm		TAQm		Fase	face hist	Nº inv.	Inf	Vor.	Fons	Nan.Coll	Peu	Car.	P. S.	altr.	NMI	Tot. frag.	
2022	96	Itàlica								2											1	3
Observacions																					Restaur.	
UE	Localit.	Codi	Classe	Forma	TPQm		TAQm		Fase	face hist	Nº inv.	Inf	Vor.	Fons	Nan.Coll	Peu	Car.	P. S.	altr.	NMI	Tot. frag.	
2022	99	Africana								1											1	1
Observacions																					Restaur.	
UE	Localit.	Codi	Classe	Forma	TPQm		TAQm		Fase	face hist	Nº inv.	Inf	Vor.	Fons	Nan.Coll	Peu	Car.	P. S.	altr.	NMI	Tot. frag.	
2022	105	Reduïda andalusina	olla							4											1	4
Observacions																					Restaur.	
UE	Localit.	Codi	Classe	Forma	TPQm		TAQm		Fase	face hist	Nº inv.	Inf	Vor.	Fons	Nan.Coll	Peu	Car.	P. S.	altr.	NMI	Tot. frag.	
2022	112	Vidrada manganès sota coberta	safa							1											1	1
Observacions																					Restaur.	

Localit.	Codi	Classe	Forma	TPQm	Nº inv.	Inf	Vor.	Fons	Nan.	Coll	Peu	Car.	P. S.	altr.	NMI	Tot. frag.	
2022	127	Oxidada medieval cristinana	tancada			15	1									1	17
Observacions						fase hist											Restaur.
UE	Localit.	Codi	Classe	Forma	Nº inv.	Inf	Vor.	Fons	Nan.	Coll	Peu	Car.	P. S.	altr.	NMI	Tot. frag.	
2022	300	Bronze	plaqueta			1										1	1
Observacions						fase hist											Restaur.
UE	Localit.	Codi	Classe	Forma	Nº inv.	Inf	Vor.	Fons	Nan.	Coll	Peu	Car.	P. S.	altr.	NMI	Tot. frag.	
2022	510	Tegula				1										1	1
Observacions						fase hist											Restaur.
UE	Localit.	Codi	Classe	Forma	Nº inv.	Inf	Vor.	Fons	Nan.	Coll	Peu	Car.	P. S.	altr.	NMI	Tot. frag.	
2022	800	Macrofauna				2										1	2
Observacions						fase hist											Restaur.
UE	Localit.	Codi	Classe	Forma	Nº inv.	Inf	Vor.	Fons	Nan.	Coll	Peu	Car.	P. S.	altr.	NMI	Tot. frag.	
2023	18	Campaniana A Tardana	Lamb. 5								1					1	1
Observacions						fase hist											Restaur.
UE	Localit.	Codi	Classe	Forma	Nº inv.	Inf	Vor.	Fons	Nan.	Coll	Peu	Car.	P. S.	altr.	NMI	Tot. frag.	
2023	56	Parets fines tardo-republicanes	tancada			2										1	2
Observacions						fase hist											Restaur.
UE	Localit.	Codi	Classe	Forma	Nº inv.	Inf	Vor.	Fons	Nan.	Coll	Peu	Car.	P. S.	altr.	NMI	Tot. frag.	
2023	82	Grisa emporitana	bol/p`tera					1								1	1
Observacions						fase hist											Restaur.
UE	Localit.	Codi	Classe	Forma	Nº inv.	Inf	Vor.	Fons	Nan.	Coll	Peu	Car.	P. S.	altr.	NMI	Tot. frag.	
2023	85	Cer. ibèrica oxidada no decorada.	oberta					1								1	1
Observacions						fase hist											Restaur.
UE	Localit.	Codi	Classe	Forma	Nº inv.	Inf	Vor.	Fons	Nan.	Coll	Peu	Car.	P. S.	altr.	NMI	Tot. frag.	
2023	87	Cer. ibèrica engalba blanca	tancada			2										1	2
Observacions						fase hist											Restaur.
UE	Localit.	Codi	Classe	Forma	Nº inv.	Inf	Vor.	Fons	Nan.	Coll	Peu	Car.	P. S.	altr.	NMI	Tot. frag.	
2023	800	Macrofauna				1										1	1
Observacions						fase hist											Restaur.
UE	Localit.	Codi	Classe	Forma	Nº inv.	Inf	Vor.	Fons	Nan.	Coll	Peu	Car.	P. S.	altr.	NMI	Tot. frag.	
2024	18	Campaniana A Tardana	bol			1	1									1	2
Observacions						fase hist											Restaur.

UE	Localit.	Codi	Classe	Forma	TPQm	Fase	TAQm	Inf	Vor.	Fons	Nan.	Coll	Peu	Car.	P. S.	altr.	NMI	Tot. frag.	
2024		18	Campaniana A Tardana	Lamb. 5				2										1	2
Observacions								fase hist.											Restaur.
UE	Localit.	Codi	Classe	Forma	TPQm	Fase	TAQm	Inf	Vor.	Fons <th>Nan.</th> <th>Coll</th> <th>Peu</th> <th>Car.</th> <th>P. S.</th> <th>altr.</th> <th>NMI</th> <th>Tot. frag.</th>	Nan.	Coll	Peu	Car.	P. S.	altr.	NMI	Tot. frag.	
2024		21	Campaniana B- oide	Lamb. 1				3										1	3
Observacions								fase hist.											Restaur.
UE	Localit.	Codi	Classe	Forma	TPQm	Fase	TAQm	Inf	Vor.	Fons <th>Nan.</th> <th>Coll</th> <th>Peu</th> <th>Car.</th> <th>P. S.</th> <th>altr.</th> <th>NMI</th> <th>Tot. frag.</th>	Nan.	Coll	Peu	Car.	P. S.	altr.	NMI	Tot. frag.	
2024		21	Campaniana B- oide	pàtera				2										1	2
Observacions								fase hist.											Restaur.
UE	Localit.	Codi	Classe	Forma	TPQm	Fase	TAQm	Inf	Vor.	Fons <th>Nan.</th> <th>Coll</th> <th>Peu</th> <th>Car.</th> <th>P. S.</th> <th>altr.</th> <th>NMI</th> <th>Tot. frag.</th>	Nan.	Coll	Peu	Car.	P. S.	altr.	NMI	Tot. frag.	
2024		56	Parets fines tardo-republicanes	Mayet II				3	1	1								2	5
Observacions								fase hist.											Restaur.
UE	Localit.	Codi	Classe	Forma	TPQm	Fase	TAQm	Inf	Vor.	Fons <th>Nan.</th> <th>Coll</th> <th>Peu</th> <th>Car.</th> <th>P. S.</th> <th>altr.</th> <th>NMI</th> <th>Tot. frag.</th>	Nan.	Coll	Peu	Car.	P. S.	altr.	NMI	Tot. frag.	
2024		56	Parets fines tardo-republicanes	tancada				1	2									2	3
Observacions								fase hist.											Restaur.
UE	Localit.	Codi	Classe	Forma	TPQm	Fase	TAQm	Inf	Vor.	Fons <th>Nan.</th> <th>Coll</th> <th>Peu</th> <th>Car.</th> <th>P. S.</th> <th>altr.</th> <th>NMI</th> <th>Tot. frag.</th>	Nan.	Coll	Peu	Car.	P. S.	altr.	NMI	Tot. frag.	
2024		64	Cer. comuna itàlica	cassola-pàtera				1										1	1
Observacions								fase hist.											Restaur.
UE	Localit.	Codi	Classe	Forma	TPQm	Fase	TAQm	Inf	Vor.	Fons <th>Nan.</th> <th>Coll</th> <th>Peu</th> <th>Car.</th> <th>P. S.</th> <th>altr.</th> <th>NMI</th> <th>Tot. frag.</th>	Nan.	Coll	Peu	Car.	P. S.	altr.	NMI	Tot. frag.	
2024		71	Cer. comuna romana d'engalba roja	bol				1										1	1
Observacions								fase hist.											Restaur.
UE	Localit.	Codi	Classe	Forma	TPQm	Fase	TAQm	Inf	Vor.	Fons <th>Nan.</th> <th>Coll</th> <th>Peu</th> <th>Car.</th> <th>P. S.</th> <th>altr.</th> <th>NMI</th> <th>Tot. frag.</th>	Nan.	Coll	Peu	Car.	P. S.	altr.	NMI	Tot. frag.	
2024		71	Cer. comuna romana d'engalba roja	gerra				6	1	1								1	8
Observacions								fase hist.											Restaur.
UE	Localit.	Codi	Classe	Forma	TPQm	Fase	TAQm	Inf	Vor.	Fons <th>Nan.</th> <th>Coll</th> <th>Peu</th> <th>Car.</th> <th>P. S.</th> <th>altr.</th> <th>NMI</th> <th>Tot. frag.</th>	Nan.	Coll	Peu	Car.	P. S.	altr.	NMI	Tot. frag.	
2024		72	Cer. comuna romana d'engalba negra	gerra				1										1	1
Observacions								fase hist.											Restaur.
UE	Localit.	Codi	Classe	Forma	TPQm	Fase	TAQm	Inf	Vor.	Fons <th>Nan.</th> <th>Coll</th> <th>Peu</th> <th>Car.</th> <th>P. S.</th> <th>altr.</th> <th>NMI</th> <th>Tot. frag.</th>	Nan.	Coll	Peu	Car.	P. S.	altr.	NMI	Tot. frag.	
2024		82	Grisa emporitana	bol/pàtera				1										1	1
Observacions								fase hist.											Restaur.
UE	Localit.	Codi	Classe	Forma	TPQm	Fase	TAQm	Inf	Vor.	Fons <th>Nan.</th> <th>Coll</th> <th>Peu</th> <th>Car.</th> <th>P. S.</th> <th>altr.</th> <th>NMI</th> <th>Tot. frag.</th>	Nan.	Coll	Peu	Car.	P. S.	altr.	NMI	Tot. frag.	
2024		82	Grisa emporitana	gerra				5										2	11
Observacions								fase hist.											Restaur.

UE	Localit.	Codi	Classe	Forma	TPQm	Fase	Nº inv.	Inf	Vor.	Fons	Nan.	Coll	Peu	Car.	P. S.	altr.	NMI	Tot. frag.	Restaur.							
2024		85	Cer. ibèrica oxidada no decorada.	plat				1	1									1	1	2						
Observacions								fase hist.																		
UE	Localit.	Codi	Classe	Forma	TPQm	Fase	Nº inv. <td>Inf</td> <td>Vor.</td> <td>Fons</td> <td>Nan.</td> <td>Coll</td> <td>Peu</td> <td>Car.</td> <td>P. S.</td> <td>altr.</td> <td>NMI</td> <td>Tot. frag. <td>Restaur.</td> </td>	Inf	Vor.	Fons	Nan.	Coll	Peu	Car.	P. S.	altr.	NMI	Tot. frag. <td>Restaur.</td>	Restaur.							
2024		85	Cer. ibèrica oxidada no decorada.	tancada			18												1	20						
Observacions								fase hist.																		
UE	Localit.	Codi	Classe	Forma	TPQm	Fase	Nº inv. <td>Inf</td> <td>Vor.</td> <td>Fons</td> <td>Nan.</td> <td>Coll</td> <td>Peu</td> <td>Car.</td> <td>P. S.</td> <td>altr.</td> <td>NMI</td> <td>Tot. frag. <td>Restaur.</td> </td>	Inf	Vor.	Fons	Nan.	Coll	Peu	Car.	P. S.	altr.	NMI	Tot. frag. <td>Restaur.</td>	Restaur.							
2024		85	Cer. ibèrica oxidada no decorada.	tenalla/gran contenedor			3												1	3						
Observacions								fase hist.																		
UE	Localit.	Codi	Classe	Forma	TPQm	Fase	Nº inv. <td>Inf</td> <td>Vor.</td> <td>Fons</td> <td>Nan.</td> <td>Coll</td> <td>Peu</td> <td>Car.</td> <td>P. S.</td> <td>altr.</td> <td>NMI</td> <td>Tot. frag. <td>Restaur.</td> </td>	Inf	Vor.	Fons	Nan.	Coll	Peu	Car.	P. S.	altr.	NMI	Tot. frag. <td>Restaur.</td>	Restaur.							
2024		86	Cer. ibèrica pintada				5													5						
Observacions								fase hist.																		
UE	Localit.	Codi	Classe	Forma	TPQm	Fase	Nº inv. <td>Inf</td> <td>Vor.</td> <td>Fons</td> <td>Nan.</td> <td>Coll</td> <td>Peu</td> <td>Car.</td> <td>P. S.</td> <td>altr.</td> <td>NMI</td> <td>Tot. frag. <td>Restaur.</td> </td>	Inf	Vor.	Fons	Nan.	Coll	Peu	Car.	P. S.	altr.	NMI	Tot. frag. <td>Restaur.</td>	Restaur.							
2024		86	Cer. ibèrica pintada	plat			1												1	1						
Observacions								fase hist.																		
UE	Localit.	Codi	Classe	Forma	TPQm	Fase	Nº inv. <td>Inf</td> <td>Vor.</td> <td>Fons</td> <td>Nan.</td> <td>Coll</td> <td>Peu</td> <td>Car.</td> <td>P. S.</td> <td>altr.</td> <td>NMI</td> <td>Tot. frag. <td>Restaur.</td> </td>	Inf	Vor.	Fons	Nan.	Coll	Peu	Car.	P. S.	altr.	NMI	Tot. frag. <td>Restaur.</td>	Restaur.							
2024		87	Cer. ibèrica engalba blanca	gerra			6												1	6						
Observacions								fase hist.																		
UE	Localit.	Codi	Classe	Forma	TPQm	Fase	Nº inv. <td>Inf</td> <td>Vor.</td> <td>Fons</td> <td>Nan.</td> <td>Coll</td> <td>Peu</td> <td>Car.</td> <td>P. S.</td> <td>altr.</td> <td>NMI</td> <td>Tot. frag. <td>Restaur.</td> </td>	Inf	Vor.	Fons	Nan.	Coll	Peu	Car.	P. S.	altr.	NMI	Tot. frag. <td>Restaur.</td>	Restaur.							
2024		96	Itàlica				9												1	10						
Observacions			PASTA TIPO 1					fase hist.																		
UE	Localit.	Codi	Classe	Forma	TPQm	Fase	Nº inv. <td>Inf</td> <td>Vor.</td> <td>Fons</td> <td>Nan.</td> <td>Coll</td> <td>Peu</td> <td>Car.</td> <td>P. S.</td> <td>altr.</td> <td>NMI</td> <td>Tot. frag. <td>Restaur.</td> </td>	Inf	Vor.	Fons	Nan.	Coll	Peu	Car.	P. S.	altr.	NMI	Tot. frag. <td>Restaur.</td>	Restaur.							
2024		96	Itàlica				1												1	1						
Observacions			PASTA AMARILLENTO					fase hist.																		
UE	Localit.	Codi	Classe	Forma	TPQm	Fase	Nº inv. <td>Inf</td> <td>Vor.</td> <td>Fons</td> <td>Nan.</td> <td>Coll</td> <td>Peu</td> <td>Car.</td> <td>P. S.</td> <td>altr.</td> <td>NMI</td> <td>Tot. frag. <td>Restaur.</td> </td>	Inf	Vor.	Fons	Nan.	Coll	Peu	Car.	P. S.	altr.	NMI	Tot. frag. <td>Restaur.</td>	Restaur.							
2024		127	Oxidada medieval cristinana	tancada			1												1	2						
Observacions								fase hist.																		
UE	Localit.	Codi	Classe	Forma	TPQm	Fase	Nº inv. <td>Inf</td> <td>Vor.</td> <td>Fons</td> <td>Nan.</td> <td>Coll</td> <td>Peu</td> <td>Car.</td> <td>P. S.</td> <td>altr.</td> <td>NMI</td> <td>Tot. frag. <td>Restaur.</td> </td>	Inf	Vor.	Fons	Nan.	Coll	Peu	Car.	P. S.	altr.	NMI	Tot. frag. <td>Restaur.</td>	Restaur.							
2024		178	Cer. grollera a torn ibèrica	olla			4	2											1	7						
Observacions								fase hist.																		
UE	Localit.	Codi	Classe	Forma	TPQm	Fase	Nº inv. <td>Inf</td> <td>Vor.</td> <td>Fons</td> <td>Nan.</td> <td>Coll</td> <td>Peu</td> <td>Car.</td> <td>P. S.</td> <td>altr.</td> <td>NMI</td> <td>Tot. frag. <td>Restaur.</td> </td>	Inf	Vor.	Fons	Nan.	Coll	Peu	Car.	P. S.	altr.	NMI	Tot. frag. <td>Restaur.</td>	Restaur.							
2024		510	Tegula				1												1	1						
Observacions								fase hist.																		

CE	Locant. Codi	Classe	Forma	Forma	TPQm	TAQm	Fase	Inf	Vor.	Fons	Nan.Coll	Peu	Car.	P. S. altr.	NMI	Tot. frag.		
2024	800	Macrofauna						7								1	7	
Observacions								fase hist									Restaur.	
UE	Localit. Codi	Classe	Forma	Forma	TPQm	TAQm	Fase	Nº inv.	Inf	Vor.	Fons	Nan.Coll <td>Peu</td> <td>Car.</td> <td>P. S. altr.</td> <td>NMI</td> <td>Tot. frag.</td>	Peu	Car.	P. S. altr.	NMI	Tot. frag.	
2034	86	Cer. ibèrica pintada	tancada	tancada				1									1	1
Observacions					1650	1850	Fase	fase hist										Restaur.
UE	Localit. Codi	Classe	Forma	Forma	TPQm	TAQm	Fase	Nº inv.	Inf	Vor.	Fons	Nan.Coll <td>Peu</td> <td>Car.</td> <td>P. S. altr.</td> <td>NMI</td> <td>Tot. frag.</td>	Peu	Car.	P. S. altr.	NMI	Tot. frag.	
2034	128	Grisa medieval cristiana	gerra	gerra				4									1	4
Observacions					1650	1850	Fase	fase hist										Restaur.
UE	Localit. Codi	Classe	Forma	Forma	TPQm	TAQm	Fase	Nº inv.	Inf	Vor.	Fons	Nan.Coll <td>Peu</td> <td>Car.</td> <td>P. S. altr.</td> <td>NMI</td> <td>Tot. frag.</td>	Peu	Car.	P. S. altr.	NMI	Tot. frag.	
2034	128	Grisa medieval cristiana	olla	olla				2									2	2
Observacions					1650	1850	Fase	fase hist										Restaur.
UE	Localit. Codi	Classe	Forma	Forma	TPQm	TAQm	Fase	Nº inv.	Inf	Vor.	Fons	Nan.Coll <td>Peu</td> <td>Car.</td> <td>P. S. altr.</td> <td>NMI</td> <td>Tot. frag.</td>	Peu	Car.	P. S. altr.	NMI	Tot. frag.	
2034	129	Oxidada vidrada medieval cristiana	servidora	servidora				1	1								1	2
Observacions					1650	1850	Fase	fase hist										Restaur.
UE	Localit. Codi	Classe	Forma	Forma	TPQm	TAQm	Fase	Nº inv.	Inf	Vor.	Fons	Nan.Coll <td>Peu</td> <td>Car.</td> <td>P. S. altr.</td> <td>NMI</td> <td>Tot. frag.</td>	Peu	Car.	P. S. altr.	NMI	Tot. frag.	
2034	129	Oxidada vidrada medieval cristiana	tancada	tancada				4					1				1	5
Observacions					1650	1850	Fase	fase hist										Restaur.
UE	Localit. Codi	Classe	Forma	Forma	TPQm	TAQm	Fase	Nº inv.	Inf	Vor.	Fons	Nan.Coll <td>Peu</td> <td>Car.</td> <td>P. S. altr.</td> <td>NMI</td> <td>Tot. frag.</td>	Peu	Car.	P. S. altr.	NMI	Tot. frag.	
2034	140	Pintada medieval cristiana	tancada	tancada				1									1	1
Observacions					1650	1850	Fase	fase hist										Restaur.
UE	Localit. Codi	Classe	Forma	Forma	TPQm	TAQm	Fase	Nº inv.	Inf	Vor.	Fons	Nan.Coll <td>Peu</td> <td>Car.</td> <td>P. S. altr.</td> <td>NMI</td> <td>Tot. frag.</td>	Peu	Car.	P. S. altr.	NMI	Tot. frag.	
2034	142	Oxidada moderna	tancada	tancada				11									1	11
Observacions					1650	1850	Fase	fase hist										Restaur.
UE	Localit. Codi	Classe	Forma	Forma	TPQm	TAQm	Fase	Nº inv.	Inf	Vor.	Fons	Nan.Coll <td>Peu</td> <td>Car.</td> <td>P. S. altr.</td> <td>NMI</td> <td>Tot. frag.</td>	Peu	Car.	P. S. altr.	NMI	Tot. frag.	
2034	144	Oxidada vidrada moderna	gibrell	gibrell				5									2	5
Observacions					1650	1850	Fase	fase hist										Restaur.
UE	Localit. Codi	Classe	Forma	Forma	TPQm	TAQm	Fase	Nº inv.	Inf	Vor.	Fons	Nan.Coll <td>Peu</td> <td>Car.</td> <td>P. S. altr.</td> <td>NMI</td> <td>Tot. frag.</td>	Peu	Car.	P. S. altr.	NMI	Tot. frag.	
2034	145	Oxidada vidrada moderna de cuina	jolla	jolla				1	1								1	2
Observacions					1650	1850	Fase	fase hist										Restaur.
UE	Localit. Codi	Classe	Forma	Forma	TPQm	TAQm	Fase	Nº inv.	Inf	Vor.	Fons	Nan.Coll <td>Peu</td> <td>Car.</td> <td>P. S. altr.</td> <td>NMI</td> <td>Tot. frag.</td>	Peu	Car.	P. S. altr.	NMI	Tot. frag.	
2034	404	Marbre						1									1	1
Observacions					1650	1850	Fase	fase hist										Restaur.

Localit.	Codi	Classe	Forma	TPQm	1650	TAQm	1850	Fase	Nº inv.	Inf	Vor.	Fons	Nan.	Coll	Peu	Car.	P. S.	altr.	NMI	Tot. frag.			
2034	512	Teula àrab								4										4	4		
Observacions											fase hist.										Restaur.		
UE	Localit.	Codi	Classe	Forma	TPQm	1650	TAQm	1850	Fase	Nº inv. <td>Inf</td> <td>Vor.</td> <td>Fons</td> <td>Nan.</td> <td>Coll</td> <td>Peu</td> <td>Car.</td> <td>P. S.</td> <td>altr.</td> <td>NMI</td> <td>Tot. frag.</td>	Inf	Vor.	Fons	Nan.	Coll	Peu	Car.	P. S.	altr.	NMI	Tot. frag.		
2034	800	Macrofauna								1											1	1	
Observacions											fase hist.											Restaur.	
UE	Localit.	Codi	Classe	Forma	TPQm	1650	TAQm	1850	Fase	Nº inv. <td>Inf</td> <td>Vor.</td> <td>Fons</td> <td>Nan.</td> <td>Coll</td> <td>Peu</td> <td>Car.</td> <td>P. S.</td> <td>altr.</td> <td>NMI</td> <td>Tot. frag.</td>	Inf	Vor.	Fons	Nan.	Coll	Peu	Car.	P. S.	altr.	NMI	Tot. frag.		
2035	142	Oxidada moderna	tancada							1											1	1	
Observacions											fase hist.											Restaur.	
UE	Localit.	Codi	Classe	Forma	TPQm	1650	TAQm	1850	Fase	Nº inv. <td>Inf</td> <td>Vor.</td> <td>Fons</td> <td>Nan.</td> <td>Coll</td> <td>Peu</td> <td>Car.</td> <td>P. S.</td> <td>altr.</td> <td>NMI</td> <td>Tot. frag.</td>	Inf	Vor.	Fons	Nan.	Coll	Peu	Car.	P. S.	altr.	NMI	Tot. frag.		
2035	144	Oxidada vidrada moderna	gerro							1											1	1	
Observacions											fase hist.											Restaur.	
UE	Localit.	Codi	Classe	Forma	TPQm	1650	TAQm	1850	Fase	Nº inv. <td>Inf</td> <td>Vor.</td> <td>Fons</td> <td>Nan.</td> <td>Coll</td> <td>Peu</td> <td>Car.</td> <td>P. S.</td> <td>altr.</td> <td>NMI</td> <td>Tot. frag.</td>	Inf	Vor.	Fons	Nan.	Coll	Peu	Car.	P. S.	altr.	NMI	Tot. frag.		
2035	144	Oxidada vidrada moderna	gibrell							1											1	1	
Observacions											fase hist.											Restaur.	
UE	Localit.	Codi	Classe	Forma	TPQm	1650	TAQm	1850	Fase	Nº inv. <td>Inf</td> <td>Vor.</td> <td>Fons</td> <td>Nan.</td> <td>Coll</td> <td>Peu</td> <td>Car.</td> <td>P. S.</td> <td>altr.</td> <td>NMI</td> <td>Tot. frag.</td>	Inf	Vor.	Fons	Nan.	Coll	Peu	Car.	P. S.	altr.	NMI	Tot. frag.		
2035	144	Oxidada vidrada moderna	tancada							4	1										1	5	
Observacions											fase hist.											Restaur.	
UE	Localit.	Codi	Classe	Forma	TPQm	1650	TAQm	1850	Fase	Nº inv. <td>Inf</td> <td>Vor.</td> <td>Fons</td> <td>Nan.</td> <td>Coll</td> <td>Peu</td> <td>Car.</td> <td>P. S.</td> <td>altr.</td> <td>NMI</td> <td>Tot. frag.</td>	Inf	Vor.	Fons	Nan.	Coll	Peu	Car.	P. S.	altr.	NMI	Tot. frag.		
2035	307	Numismàtica								3												3	3
Observacions											fase hist.												Restaur.
UE	Localit.	Codi	Classe	Forma	TPQm	1650	TAQm	1850	Fase	Nº inv. <td>Inf</td> <td>Vor.</td> <td>Fons</td> <td>Nan.</td> <td>Coll</td> <td>Peu</td> <td>Car.</td> <td>P. S.</td> <td>altr.</td> <td>NMI</td> <td>Tot. frag.</td>	Inf	Vor.	Fons	Nan.	Coll	Peu	Car.	P. S.	altr.	NMI	Tot. frag.		
2035	800	Macrofauna								1												1	1
Observacions											fase hist.												Restaur.
UE	Localit.	Codi	Classe	Forma	TPQm	1500	TAQm	1600	Fase	Nº inv. <td>Inf</td> <td>Vor.</td> <td>Fons</td> <td>Nan.</td> <td>Coll</td> <td>Peu</td> <td>Car.</td> <td>P. S.</td> <td>altr.</td> <td>NMI</td> <td>Tot. frag.</td>	Inf	Vor.	Fons	Nan.	Coll	Peu	Car.	P. S.	altr.	NMI	Tot. frag.		
2037	127	Oxidada medieval cristiniana	tancada							3	1	1	1								1	6	
Observacions											fase hist.												Restaur.
UE	Localit.	Codi	Classe	Forma	TPQm	1500	TAQm	1600	Fase	Nº inv. <td>Inf</td> <td>Vor.</td> <td>Fons</td> <td>Nan.</td> <td>Coll</td> <td>Peu</td> <td>Car.</td> <td>P. S.</td> <td>altr.</td> <td>NMI</td> <td>Tot. frag.</td>	Inf	Vor.	Fons	Nan.	Coll	Peu	Car.	P. S.	altr.	NMI	Tot. frag.		
2037	128	Grisa medieval cristiana	paella							1												1	1
Observacions											fase hist.												Restaur.
UE	Localit.	Codi	Classe	Forma	TPQm	1500	TAQm	1600	Fase	Nº inv. <td>Inf</td> <td>Vor.</td> <td>Fons</td> <td>Nan.</td> <td>Coll</td> <td>Peu</td> <td>Car.</td> <td>P. S.</td> <td>altr.</td> <td>NMI</td> <td>Tot. frag.</td>	Inf	Vor.	Fons	Nan.	Coll	Peu	Car.	P. S.	altr.	NMI	Tot. frag.		
2037	128	Grisa medieval cristiana	tancada							1												1	1
Observacions											fase hist.												Restaur.

UE	Localit.	Codi	Classe	Forma	TPQm	1500	TAQm	1600	Fase	Inf	Vor.	Fons	Nan.	Coll	Peu	Car.	P. S.	altr.	NMI	Tot. frag.		
2037		129	Oxidada vidrada medieval cristiana	gerro						1										1	1	
Observacions										fase hist.											Restaur.	
UE	Localit.	Codi	Classe	Forma	TPQm	1500	TAQm	1600	Fase <td>Nº inv.</td> <td>Inf</td> <td>Vor.</td> <td>Fons</td> <td>Nan.</td> <td>Coll</td> <td>Peu</td> <td>Car.</td> <td>P. S.</td> <td>altr.</td> <td>NMI</td> <td>Tot. frag.</td>	Nº inv.	Inf	Vor.	Fons	Nan.	Coll	Peu	Car.	P. S.	altr.	NMI	Tot. frag.	
2037		129	Oxidada vidrada medieval cristiana	gerro						4											1	7
Observacions										fase hist.												Restaur.
UE	Localit.	Codi	Classe	Forma	TPQm	1500	TAQm	1600	Fase <td>Nº inv.</td> <td>Inf</td> <td>Vor.</td> <td>Fons</td> <td>Nan.</td> <td>Coll</td> <td>Peu</td> <td>Car.</td> <td>P. S.</td> <td>altr.</td> <td>NMI</td> <td>Tot. frag.</td>	Nº inv.	Inf	Vor.	Fons	Nan.	Coll	Peu	Car.	P. S.	altr.	NMI	Tot. frag.	
2037		129	Oxidada vidrada medieval cristiana	servidora						1	1										1	2
Observacions										fase hist.												Restaur.
UE	Localit.	Codi	Classe	Forma	TPQm	1500	TAQm	1600	Fase <td>Nº inv.</td> <td>Inf</td> <td>Vor.</td> <td>Fons</td> <td>Nan.</td> <td>Coll</td> <td>Peu</td> <td>Car.</td> <td>P. S.</td> <td>altr.</td> <td>NMI</td> <td>Tot. frag.</td>	Nº inv.	Inf	Vor.	Fons	Nan.	Coll	Peu	Car.	P. S.	altr.	NMI	Tot. frag.	
2037		138	Vidrada blanc, blau i reflex metàl.lic	plat						6											1	6
Observacions										fase hist.												Restaur.
UE	Localit.	Codi	Classe	Forma	TPQm	1500	TAQm	1600	Fase <td>Nº inv.</td> <td>Inf</td> <td>Vor.</td> <td>Fons</td> <td>Nan.</td> <td>Coll</td> <td>Peu</td> <td>Car.</td> <td>P. S.</td> <td>altr.</td> <td>NMI</td> <td>Tot. frag.</td>	Nº inv.	Inf	Vor.	Fons	Nan.	Coll	Peu	Car.	P. S.	altr.	NMI	Tot. frag.	
2037		139	Vidrada blanc i reflex metàl.lic	escudella												1					1	1
Observacions										fase hist.												Restaur.
UE	Localit.	Codi	Classe	Forma	TPQm	1500	TAQm	1600	Fase <td>Nº inv.</td> <td>Inf</td> <td>Vor.</td> <td>Fons</td> <td>Nan.</td> <td>Coll</td> <td>Peu</td> <td>Car.</td> <td>P. S.</td> <td>altr.</td> <td>NMI</td> <td>Tot. frag.</td>	Nº inv.	Inf	Vor.	Fons	Nan.	Coll	Peu	Car.	P. S.	altr.	NMI	Tot. frag.	
2037		300	Bronze	agulla						2											2	2
Observacions										fase hist.												Restaur.
UE	Localit.	Codi	Classe	Forma	TPQm	1500	TAQm	1600	Fase <td>Nº inv.</td> <td>Inf</td> <td>Vor.</td> <td>Fons</td> <td>Nan.</td> <td>Coll</td> <td>Peu</td> <td>Car.</td> <td>P. S.</td> <td>altr.</td> <td>NMI</td> <td>Tot. frag.</td>	Nº inv.	Inf	Vor.	Fons	Nan.	Coll	Peu	Car.	P. S.	altr.	NMI	Tot. frag.	
2037		300	Bronze	indeterminat						10											10	10
Observacions										fase hist.												Restaur.
UE	Localit.	Codi	Classe	Forma	TPQm	1500	TAQm	1600	Fase <td>Nº inv.</td> <td>Inf</td> <td>Vor.</td> <td>Fons</td> <td>Nan.</td> <td>Coll</td> <td>Peu</td> <td>Car.</td> <td>P. S.</td> <td>altr.</td> <td>NMI</td> <td>Tot. frag.</td>	Nº inv.	Inf	Vor.	Fons	Nan.	Coll	Peu	Car.	P. S.	altr.	NMI	Tot. frag.	
2037		306	Escòria	indeterminat						1											1	1
Observacions										fase hist.												Restaur.
UE	Localit.	Codi	Classe	Forma	TPQm	1500	TAQm	1600	Fase <td>Nº inv.</td> <td>Inf</td> <td>Vor.</td> <td>Fons</td> <td>Nan.</td> <td>Coll</td> <td>Peu</td> <td>Car.</td> <td>P. S.</td> <td>altr.</td> <td>NMI</td> <td>Tot. frag.</td>	Nº inv.	Inf	Vor.	Fons	Nan.	Coll	Peu	Car.	P. S.	altr.	NMI	Tot. frag.	
2037		600	Fusta							2											2	2
Observacions										fase hist.												Restaur.
UE	Localit.	Codi	Classe	Forma	TPQm	1500	TAQm	1600	Fase <td>Nº inv.</td> <td>Inf</td> <td>Vor.</td> <td>Fons</td> <td>Nan.</td> <td>Coll</td> <td>Peu</td> <td>Car.</td> <td>P. S.</td> <td>altr.</td> <td>NMI</td> <td>Tot. frag.</td>	Nº inv.	Inf	Vor.	Fons	Nan.	Coll	Peu	Car.	P. S.	altr.	NMI	Tot. frag.	
2037		601	Os treballat	arandela						1											1	1
Observacions										fase hist.												Restaur.
UE	Localit.	Codi	Classe	Forma	TPQm	1500	TAQm	1600	Fase <td>Nº inv.</td> <td>Inf</td> <td>Vor.</td> <td>Fons</td> <td>Nan.</td> <td>Coll</td> <td>Peu</td> <td>Car.</td> <td>P. S.</td> <td>altr.</td> <td>NMI</td> <td>Tot. frag.</td>	Nº inv.	Inf	Vor.	Fons	Nan.	Coll	Peu	Car.	P. S.	altr.	NMI	Tot. frag.	
2037		800	Macrofauna							1											1	1
Observacions										fase hist.												Restaur.

UE	Localit.	Codi	Classe	Forma	Nº inv.	Inf	Vor.	Fons	Nan.	Coll	Peu	Car.	P. S.	altr.	NMI	Tot. frag.	
2062		301	Ferro	clau		1										1	1
Observacions																	
UE	Localit.	Codi	Classe	Forma	Nº inv.	Inf <td>Vor.</td> <td>Fons</td> <td>Nan.</td> <td>Coll</td> <td>Peu</td> <td>Car.</td> <td>P. S.</td> <td>altr.</td> <td>NMI</td> <td>Tot. frag.</td>	Vor.	Fons	Nan.	Coll	Peu	Car.	P. S.	altr.	NMI	Tot. frag.	
2062		301	Ferro	indeterminada		1										1	1
Observacions																	
UE	Localit.	Codi	Classe	Forma	Nº inv.	Inf <td>Vor.</td> <td>Fons</td> <td>Nan.</td> <td>Coll</td> <td>Peu</td> <td>Car.</td> <td>P. S.</td> <td>altr.</td> <td>NMI</td> <td>Tot. frag.</td>	Vor.	Fons	Nan.	Coll	Peu	Car.	P. S.	altr.	NMI	Tot. frag.	
2090		301	Ferro	indeterminada		2										2	2
Observacions																	