



Generalitat de Catalunya
Departament de Cultura i Mitjans de Comunicació
Direcció General del Patrimoni Cultural
Servei d'Arqueologia i Paleontologia
Biblioteca del Patrimoni Cultural

4697

Poblat ibèric de Montbarbat

M. del Vilar Vilà i Bota



Avis legal

Aquesta obra està subjecta a una llicència Reconeixement-NoComercial-SenseObresDerivades 2.5 de Creative Commons. Se'n permet la reproducció, distribució i comunicació pública sempre que se'n citi el titular dels drets i no se'n faci un ús comercial. No es pot alterar, modificar o generar una obra derivada a partir d'aquesta obra. La llicència completa es pot consultar a <http://creativecommons.org/licenses/by-nc-nd/2.5/es/legalcode.ca>.

ÍNDEX

Introducció.....	1
Cala D2A.....	3
Unitats Estratigràfiques.....	5
Estudi dels materials.....	15
UE 2127.....	16
Els materials de la UE 2127.....	17
UE 2129.....	18
UE 2130.....	19
UE 2133.....	20
UE 2139.....	21
UE 2147.....	22
UE 2148.....	23
UE 2140.....	24
UE 2141.....	25
UE 2142.....	26
UE 2153.....	27
UE 2159.....	28
Els materials de la UE 2159.....	31
UE 2171.....	33
Els materials de la UE 2171.....	34
UE 2166.....	35
Els materials de la UE 2166.....	38
UE 2162.....	39
Els materials de la UE 2162.....	40
UE 2163.....	41
UE 2180.....	42
UE 2184.....	43
Conclusions i Cronologia.....	44
Bibliografia.....	48
Làmines.....	49
Índex.....	51

INTRODUCCIÓ

La Memòria que presentem correspon a la Cala D2A, iniciada durant la campanya de l'any 2000, i finalitzada l'any 2003. També estudiem una petita part de la Cala D3, la que es troba a la zona oest de D2A i separada d'aquesta per un mur (UE 2130).

Han participat en els treballs, a més dels que subscriuen la Memòria, les llicenciades Pilar Banasco, Rosa Esглеas i Ginette Giménez. I els estudiants de les Universitats de Barcelona, Oberta de Catalunya i Autònoma de Bellaterra, Montserrat Albella, Sabina Calleja, Pol Castejón, Màrius Lázaro, Mònica Margüenda, Josep M. Masses, Xavier Oms, Maria Pery i Alexandre Ros.

Com a les altres Memòries presentades anteriorment, per a l'estudi de les peces hem utilitzat els quadres tipològics de formes de LAMBOGLIA (1952) i MOREL (1981), pel que fa els vasos de vernís negre. Els paral·lels de les decoracions s'han buscat principalment en publicacions dels poblats ibèrics del nord-est peninsular i del sud de França.

L'estudi morfològic dels fragments de vasos de ceràmica negra mat, grisa de la costa catalana, comuna al torn, pintada, i a mà ha seguit els quadres establerts per DEDET/PY (1975), alguns d'ells amb formes noves que han aparegut en les cales dels darrers anys, i afegint-ne d'altres d'inexistents en l'esmentada classificació. S'ha prosseguit la tipologia dels agafadors i de les vores de tapadora i de les seccions de les anses. Els paral·lels s'han buscat a través de les publicacions d'època ibèrica del Principat, del llibre (A.A.D.D., 1996) i dels diversos articles publicats sobre Montbarbat.

Les formes de l'àmfora púnica s'han establert a partir de l'estudi de RAMÓN (1995), i les de l'àmfora ibèrica seguint els quadres tipològics dels articles de BRUGUERA (1994) i MARTÍN MARTÍNEZ (1993).

Pel que fa a la ceràmica elaborada a mà, hem continuat la realització dels quadres de les suspensions (les seccions i les decoracions), de la posició i tipologia de les anses, dels cordons (les seccions i les decoracions), les decoracions fetes directament a les parets dels vasos; i les formes noves dels agafadors i de les vores de tapadora.

En el cas de les fusaïoles, s'ha seguit la tipologia del llibre de Montbarbat (A.A.D.D., 1996).

S'ha prosseguit també l'estudi de les dimensions i pes dels fragments ceràmics sobre els quals s'han retallat les fitxes.

Així mateix, s'ha dibuixat i estudiat la indústria lítica que ha donat aquesta cala.

Les pedres foranes, sempre que ha estat possible, s'han descrit.

També cal indicar que s'ha evitat dibuixar totes les peces ceràmiques, només s'han plasmat les més significatives (les que tenien diàmetre o eren formes i decoracions noves), per tal de no repetir els dibuixos dels diversos grups.

Quant a les coloracions de pastes, engalbes i vernissos, s'han descrit com en les altres Memòries presentades a partir de la **ROCK-COLOR CHART** de "The Geological Society of America".

Les anàlisis de macrorrestes vegetals (llavors i fruits), de microrrestes vegetals (fitòlits, midons i fibres) i minerals, fruit del rentat de les terres, han estat realitzats pel Dr. Jordi Juan-Tresserras i el senyor Joan Carles Matamala.

Les mostres s'han pres de les següents Unitats Estratigràfiques: 2133, 2138, 2139, 2141, 2147, 2148, 2158, 2162, 2166, 2168, 2180, 2184, 2187, 2216, 2218, 2222 i 2224. D'altres terres es troben encara en curs d'estudi.

Un extracte dels treballs de camp corresponents a la Cala D2A ha estat publicat a les Sisenes Jornades d'Arqueologia de les Comarques Gironines (VILÀ *et alii*, 2002) i a les VII Jornades d'Arqueologia de les Comarques de Girona (VILÀ *et alii*, 2004).

CALA D2A

Es marca una Cala a la part occidental i nord de la Cala D1, que gairebé arriba al cim de la muntanya, i té unes dimensions molt irregulars de nord a sud: la longitud màxima del cantó oest és d'uns 20, 83 metres; la longitud mínima per l'est és de 6,60 metres, i l'amplada màxima fa 11,66 metres, aproximadament. La zona elegida comprèn l'àrea central del poblat en el lloc on comença el pendent suau del turó, des de la part superior de la muntanya.

S'ha delimitat una zona tant gran per què la roca aflora de seguida pel sud. El pendent és més pronunciat en direcció oest/est.

Limita pel nord la resta de la Cala D3 i el gran aflorament granític natural, per l'est amb les Cales D2B i D1 (Memòria presentada l'any 2003), pel sud amb les Cales P1 i P2, ja estudiades, i per l'oest amb una àrea no excavada (zona més elevada de la muntanya). Aquesta àrea superior també ha lliurat altres estructures, algunes només resseguides però encara no excavades.

Per bé que la Cala D3, es troba situada al nord de la D2A, hem estudiat un petit fragment d'aquesta que es troba delimitada per un mur (UE 2130). Pel que fa a l'inventari de les peces, aquestes porten la sigla D3.

Els treballs s'iniciaren a la part alta (oest), i seguiren davallant cap a l'est.

S'ha constatat un forat realitzat per furtius al cantó oest de l'aflorament de roca granítica natural. El forat va malmetre la paret que separa les Cales D3 i D2A i una cubeta antiga.

Per les zones occidental i meridional la roca mare aflora de forma molt irregular. Hem respectat les alzines sureres que hi havia a l'àrea oest ja que la potència estratigràfica és poc important: un nivell superficial, un nivell d'humus escadusser i, en molts llocs, ben aviat ja surt la roca mare.

Apareixen diverses pedres caigudes de dimensions força grans, la majoria orientades en direcció nord-oest/sud-est. No es troben els fonaments dels murs als quals pertanyien.

És molt destacable la presència d'un mur ibèric (UE 2130) de mides no usuals en comparació als altres del poblat. Es tracta d'una paret molt degradada, en direcció nord-oest/sud-est, vençuda cap el cantó est, on hi ha el pendent més fort, que tindria originalment més de nou metres de llargada, rebentada del cantó nord-oest pel forat clandestí. Pedres alineades i corresponents a aquest mur ja van ser exhumades, per bé que es trobaven situades més al sud. Aquesta extraordinària longitud, sense paral·lels descoberts fins al moment al poblat, pot indicar la presència d'algun tipus d'edifici singular.

A la zona més elevada de la Cala, excavada durant la campanya de 2001, i de manera fortuïta, ha estat descoberta, en els treballs de camp de 2003, una petita sitja (UE 2374) retallada a la roca natural, de forma relativament esfèrica. Es troba situada a 1,50 metres al sud del mur (UE 2145) i a 1,87 metres de l'extrem occidental de la cala. Presenta una boca circular de 0,45 metres de diàmetre, uns 0,65 metres de fondària, i un diàmetre interior màxim de 0,65 metres. El seu interior és ple de sorra (UE 2375) i té molt poc material.

Al voltant de la boca la roca mare és més alta, formant un quadrat força regular (UE 2377), de 0,70 metres de costat, trencat per la part oriental (més baixa). A continuació, i en superfície, presenta uns retalls (canals) (UE 2376) excavats a la roca que emmarquen el quadrat, impedeixen l'entrada de l'aigua pluvial que baixa del cim i eviten que la humitat afecti l'interior del dipòsit; aquestes canalitzacions mesuren uns 0,90 metres de longitud per 0,10 metres d'amplada i servrien per encaixar una tapadora que protegís el contingut.

Sembla, per les seves reduïdes dimensions, una sitja de tipus familiar.

Una vegada neta i dibuixada l'estructura, s'ha tapat amb una làmina metàl·lica, plàstic, terra i pedres per tal de preservar-la.

Un cop rebaixat el pendent superior, s'ha evidenciat l'existència de diferents superfícies d'habitació, cosa que correspon a una estratègia d'adequació urbanística mitjançant un sistema de terrassament o d'esglaonament del terreny, que va baixant d'oest a est, i que consisteix en dos retalls paral·lels realitzats a la roca granítica natural a diferents alçades.

El primer d'ells (UE 2160), més alt, fa 5,20 m de longitud i encara conserva "in situ" algunes pedres perfectament ajustades al tall artificial fet a la roca natural que indicarien la presència d'un mur gairebé del tot desaparegut. A prop es va trobar un forat de pal cilíndric excavat a la roca.

El segon retall (UE 2167) té una llargària de 3,30 metres i és una perllongació del ja trobat a la casa C1, i excavat durant la campanya de l'any anterior. Tots dos defineixen dos espais d'habitació adjacents, que podrien pertànyer a dues cases diferents o bé a un sol habitatge més complex.

En el primer d'aquests espais, que delimita una àrea de més de 15 metres quadrats, s'ha trobat un nivell d'habitació (UE 2166) fet de terra batuda i aplanada que s'estenia al damunt de la roca mare, que va ser retallada horitzontalment per allotjar-lo. És la primera vegada que constatem aquest fet en el poblat. Cal destacar els nombrosos fragments de ceràmica ibèrica i àmfora apareguts esclafats sobre el llit d'habitació.

El cobriment d'aquesta habitació recolzaria sobre l'aflorament granític natural que la tanca per la banda nord: s'han trobat diversos retalls per a la col·locació de pals verticals que aguantarien l'estructura del sostre i, així mateix, la possible paret de tàpia.

Igualment és important mencionar l'aparició d'una llar de foc al costat sud d'aquest nivell: és de forma quadrangular, de 0,50 metres per 0,60 metres, i consta de tres capes diferenciades, essent la primera (UE 2168) d'argila refractària i l'única que sobresortia per damunt del sòl d'habitació. La llar estava construïda dintre d'una cubeta excavada a la roca mare i que tenia una curiosa forma de trapezi invertit (UE 2169); també és la primera vegada que a Montbarbat trobem una llar excavada a la roca amb aquestes característiques.

Per dessota d'aquest nivell de pis han sortit quantitat de forats de pal que segurament formen part d'un moment anterior, relacionat amb l'àrea artesana que es troba a l'est de D2A (Cala D2B).

A prop d'aquesta zona d'habitació s'ha trobat un conjunt integrat per quatre forats de pal alineats, un d'ells subdividit en altres dos, que hi devien estar estructuralment relacionats. Les construccions descrites anteriorment es troben situades en el pendent del terreny.

La segona estança es troba separada de la primera per una rasa rectilínia retallada a la roca natural (UE 2173). La intervenció ha posat al descobert una llar de foc de forma irregular i molt degradada (UE 2335), ubicada en un nivell pla de la roca mare, mesura uns 0,65 metres d'amplada màxima, i es troba situada a 1,10 metres al nord del mur (UE 2164) de la casa C1, i a 2,40 metres a l'est del retall rectilini (UE 2173), el qual defineix un espai d'habitació de forma quadrangular, adjacent a la Casa C1 per la seva banda nord-oest. La descoberta d'aquesta llar ens confirma el caire domèstic de l'habitació. Però com en l'estança anterior, retallats a la roca mare hi ha tot un nombrós complex de canals, forats de pal, cubetes, etc. que semblen d'un moment més antic i que també formen part de la zona de manufactures del poblat.

RELACIÓ D'UNITATS ESTRATIGRÀFIQUES

UE 2127: Estrat superficial, de color marró fosc, de superfície sorrenca i de consistència flonja. Baixa seguint el desnivell natural del terreny i conté gran quantitat de matèria orgànica. Aquest estrat s'estén tant a les cales D2A, D2B com D3.

Cota màxima: 97,81 / 93,495

Cota mínima: 97,775 / 95,215

Relacions estratigràfiques: Igual a: 2100, 2200. Cobreix: 2128, 2129, 2130, 2131, 2132, 2133, 2134, 2135, 2136, 2140, 2142, 2159, 2162, 2175, 2176, 2177, 2178, 2179, 2182, 2186, 2188, 2190, 2191, 2192, 2193, 2194 i 2310.

UE 2128: Estrat de color groc clar, de superfície terrosa i de consistència forta, ja localitzat a la cala D1. Segueix el pendent natural del terreny i és molt homogeni.

Cota màxima: 97,28 / 95,28

Cota mínima: 97,134 / 95,10

Relacions estratigràfiques: Cobert per: 2127, 2137, 2142 i 2143. Cobreix: 2131, 2146 i 2159. Tallat per: 2143.

UE 2129: Estrat de color marró fort, de superfície terrosa i de consistència poc forta, amb presència d'arrels i algunes taques de tovot.

Cota màxima: 97,186

Cota mínima: 97,02

Relacions estratigràfiques: Cobert per: 2127. Cobreix: 2130, 2131, 2132, 2133, 2137 i 2142. Tallat per: 2136.

UE 2130: Mur fet de pedres travades amb fang, orientat nord-sud i ubicat al límit oest de la cala D2, separant aquesta de la cala D3. És una estructura de gran longitud, gairebé de 9 m, i es troba rebentada per un retall modern (UE 2136).

Cota màxima: 97,77

Cota mínima: 97,35

Relacions estratigràfiques: Igual a: 2145. Se li adossa: 2150. Cobert per: 2127, 2129, 2133, 2137 i 2139. Reemple: 2154. Tallat per: 2136.

UE 2131: Nivell de roca mare natural, de composició granítica i de consistència i duresa variable, trobant-la en algunes ocasions molt disgregada o coberta de capes geològiques argiloses, d'aparença llimosa, que oscil·la entre els colors groguencs-ataronjats fins els grisosos o foscos.

Cota: 97,599 / 93,70

Relacions estratigràfiques: Igual a: 2314 (cala D3) i 2369 (cala D2B). Cobert per: 2127, 2128, 2129, 2137, 2139, 2141, 2143, 2146, 2153, 2162, 2163, 2177, 2188, 2195, 2196, 2219, 2220, 2245, 2251, 2252, 2254, 2283. Tallat per: 2136, 2144, 2154, 2155, 2156, 2157, 2160, 2165, 2167, 2173, 2181, 2183, 2185, 2186, 2191, 2192, 2193, 2225, 2230, 2232, 2241, 2247, 2286, 2290, 2293, 2295, 2296, 2297, 2307, 2308, 2309, 2311, 2312, 2336, 2446, 2458, 2493, 2494, 2495, 2712, 2714 i 2716.

UE 2132: Estrat de color marró negrós, de superfície terrosa i de consistència flonja, absolutament tacada de carbons, que s'enfonsa en alguns punts.

Cota màxima: 97,25

Cota mínima: 96,775

Relacions estratigràfiques: Cobert per: 2127 i 2129. Cobreix: 2137.

UE 2133: Estrat de color marró rogenc, de superfície terrosa i de consistència compacta, tacat amb alguns fragments de tovot. L'estudi arqueobotànic de les terres ha donat intrusions d'arrels i de fragments de fulles actuals de llorer (*Laurus nobilis* L.).

Cota màxima: 97,65

Cota mínima: 97,509

Relacions estratigràfiques: Cobert per: 2127. Cobreix: 2130, 2138, 2139 i 2141. Tallat per: 2134 i 2136.

UE 2134: Retall de forma quadrangular i de factura moderna. Fa 1,95 m de llargada màxima, 1 m d'amplada i 15 cm de profunditat màxima. Paral·lel al mur 2130, a uns 50 cm a l'oest d'ell.

Cota màxima: 97,620

Cota mínima: 97,480

Relacions estratigràfiques: Cobert per: 2127. Reomplert per: 2135. Talla: 2133.

UE 2135: Rebliment del retall 2134. És un nivell de color marró grisós i de consistència molt fionja, amb una presència abundant de carbons i de matèria orgànica.

Cota màxima: 97,620

Cota mínima: 97,480

Relacions estratigràfiques: Cobert per: 2127. Reomple: 2134.

UE 2136: Retall de forma rectangular i de factura moderna situat entre les cales D2 i D3. Fa uns 2,46 m de llargada per 1,80 m d'amplada i rebenta el mur 2130.

Cota màxima: 97,59

Cota mínima: 96,62

Relacions estratigràfiques: Cobert per: 2127. Reomplert per: 2234. Talla: 2129, 2130, 2131, 2133, 2139, 2142, 2153, 2154, 2233, 2236, 2240 i 2243.

UE 2137: Estrat de color marró groguenc, de superfície terrosa i de consistència poc forta.

Cota màxima: 97,47

Cota mínima: 97,335

Relacions estratigràfiques: Cobert per: 2129 i 2132. Cobreix: 2128, 2130, 2131 i 2142.

UE 2138: Nivell superior de la llar de foc número 1, situada a prop del mur 2130, de forma quadrangular i que fa 80 cm de llargada per 45 cm d'amplada. Composta per una capa compacta d'argila refractària. Les anàlisis de terres han donat presència de traces de plom (Pb).

Cota màxima: 97,625

Cota mínima: 97,605

Relacions estratigràfiques: Cobert per: 2133 i 2139. Cobreix: 2147. Reomple: 2152.

UE 2139: Estrat de color marró rosat, de superfície granulada i de consistència compacta. És un nivell força endurit que cobreix parcialment la llar de foc 1, amb molta quantitat de roca natural disgregada, tovots i carbons. L'estudi arqueobotànic de les terres no ha donat indicadors.

Cota màxima: 97,67

Cota mínima: 97,52

Relacions estratigràfiques: Cobert per: 2133. Cobreix: 2130, 2131, 2138, 2141, 2149, 2150 i 2151. Tallat per: 2136.

UE 2140: Estrat de color marró ataronjat, de superfície terrosa i de consistència poc forta, amb una gran quantitat de tovots, alguns d'ells cremats.

Cota màxima: 97,465

Cota mínima: 97,265

Relacions estratigràfiques: Cobert per: 2127. Cobreix: 2143.

UE 2141: Estrat de color marró clar, de superfície terrosa i de consistència poc forta, amb abundància de tovots cremats. L'estudi arqueobotànic de les terres no ha donat indicadors.

Cota màxima: 97,568

Cota mínima: 97,45

Relacions estratigràfiques: Cobert per: 2133 i 2139. Cobreix: 2131 i 2143.

UE 2142: Estrat de color marró clar, de superfície terrosa i de consistència poc forta, amb algunes taques de tovot. Cobreix la roca natural i està tallat pel retall 2136.

Cota màxima: 97,374

Cota mínima: 97,124

Relacions estratigràfiques: Cobert per: 2127, 2129 i 2137. Cobreix: 2128, 2146, 2157 i 2158. Tallat per: 2136.

UE 2143: Estrat de color taronja, de superfície llimosa i de consistència poc forta. Conté roca natural disgregada i és molt uniforme.

Cota màxima: 97,42

Cota mínima: 97,313

Relacions estratigràfiques: Cobert per: 2140 i 2141. Cobreix: 2128, 2131, 2144, 2145 i 2146.

UE 2144: Retall rectilini efectuat a la roca natural, poc conservat, que defineix una rasa de preparació i que s'estén en la mateixa direcció del mur 2130, alineant-se amb ell. Podria tractar-se, doncs, de l'única perllongació conservada d'aquesta estructura.

Cota màxima: 97,09

Cota mínima: 96,86

Relacions estratigràfiques: Cobert per: 2143. Talla: 2128 i 2131.

UE 2145: Grup de pedres isolades que formaria part de la línia de façana occidental del mur 2130, poc conservat en aquest tram.

Cota màxima: 97,414

Cota mínima: 97,284

Relacions estratigràfiques: Igual a: 2130. Cobert per: 2143. Reomple: 2156.

UE 2146: Estrat de color marró ataronjat, de superfície llimosa i fina, molt homogeni.

Cota màxima: 97,464 / 96,61

Cota mínima: 96,96 / 96,30

Relacions estratigràfiques: Igual a: 2118 (cala D1) i 2210 (cala C2). Cobert per: 2128, 2142 i 2143. Cobreix: 2131.

UE 2147: Segon nivell de la llar de foc 1, de color marró fosc i de consistència flonja. L'estudi de les terres ha donat traces de plom (Pb).

Cota màxima: 97,605

Cota mínima: 97,575

Relacions estratigràfiques: Cobert per: 2138. Cobreix: 2148. Reomple: 2152.

UE 2148: Nivell inferior de la llar de foc 1. Format per terra flonja de color marró fosc i pedres de petita mida, per on apareixen fragments de ceràmica ibèrica a torn. L'estudi arqueobotànic de les terres no ha donat indicadors.

Cota màxima: 97,575

Cota mínima: 97,541

Relacions estratigràfiques: Cobert per: 2147. Reomple: 2152.

UE 2149: Agrupació circular de pedres que defineixen un espai quadrat de 9 cm de costat i que tindria la funció d'allotjar un pal de sosteniment. Es troba a 67 cm a l'oest del mur 2130, al costat de la llar de foc 1 (UE 2138).

Cota màxima: 97,664

Cota mínima: 97,534

Relacions estratigràfiques: Cobert per: 2139. Reomple: 2151.

UE 2150: Nivell d'ús sobre el que s'ubicà la llar de foc 1 (UE 2138) i l'espai que allotjaria el pal de sosteniment (UE 2149), sense cap preparació especial observable.

Cota: 97,52

Relacions estratigràfiques: Cobert per: 2139. Cobreix: 2153. S'adossa a: 2130. Tallat per: 2151 i 2152.

UE 2151: Rasa de preparació efectuada a l'estratigrafia per col·locar l'agrupació de pedres 2149.

Cota: 97,50

Relacions estratigràfiques: Cobert per: 2139. Reomplert per: 2149. Talla: 2150 i 2153.

UE 2152: Rasa de preparació efectuada a l'estratigrafia per col·locar la llar de foc 1.

Cota: 97,5

Relacions estratigràfiques: Reomplert per: 2138, 2147 i 2148. Talla: 2150 i 2153.

UE 2153: Estrat de rebliment del retall 2155. És un nivell de color marró groguenc, de superfície sorrenca i de consistència poc forta, amb taques més fosques produïdes per la concentració de carbons i d'altres envermellides per la presència de tovots.

Cota màxima: 97,414

Cota mínima: 97,104

Relacions estratigràfiques: Cobert per: 2150. Cobreix: 2131. Reomple: 2155. Tallat per: 2136, 2151, 2152 i 2154.

UE 2154: Rasa de preparació efectuada a l'estratigrafia i a la roca natural per construir-hi el mur 2130.

Cota: 97,381

Relacions estratigràfiques: Igual a: 2156. Reomplert per: 2130. Talla: 2131, 2153 i 2155. Tallat per: 2136.

UE 2155: Retall de forma circular realitzat a la roca natural. Fa aproximadament un metre de diàmetre i es troba amortitzat pel mur 2130.

Cota màxima: 97,374

Cota mínima: 97,104

Relacions estratigràfiques: Reomplert per: 2153. Talla: 2131. Tallat per: 2136 i 2154.

UE 2156: Rasa de preparació efectuada a la roca natural per construir el mur 2145.

Cota: 97,284

Relacions estratigràfiques: Igual a: 2154. Reomplert per: 2145. Talla: 2131.

UE 2157: Forat de pal excavat a la roca natural i situat a uns 10 cm a l'est del mur 2130. Fa 13 cm de diàmetre a la part superior, que és de forma circular. La part inferior té forma quadrangular i fa 6 cm per 5 cm.

Cota màxima: 97,32

Cota mínima: 97,10

Relacions estratigràfiques: Cobert per: 2142. Reomplert per: 2158. Talla: 2131.

UE 2158: Estrat de rebliment del forat de pal 2157. És un nivell de color marró fosc, de superfície sorrenca i de consistència flonja. L'estudi arqueobotànic del les terres no ha donat indicadors.

Cota màxima: 97,32

Cota mínima: 97,10

Relacions estratigràfiques: Cobert per: 2142. Reomple: 2157.

UE 2159: Estrat de color marró groguenc, de superfície sornes i de consistència molt forta i compacta, amb gran quantitat de material ceràmic ibèric. És el nivell que apareix per sobre del pis d'habitació 2166.

Cota màxima: 95,65

Cota mínima: 95,091

Relacions estratigràfiques: Igual a: 2162. Cobert per: 2127 i 2128. Cobreix: 2160, 2161, 2166, 2168, 2170, 2231 i 2232.

UE 2160: Retall rectilini efectuat a la roca natural i que fa 5,20 m de llargària. És paral·lel als murs de la casa C1 i al mur 2130, amb una orientació nord-sud. És una perllongària del retall aparegut a la cala D1 (UE 2124) i té una inflexió feta per allotjar una paret, de la qual queden algunes pedres *in situ* (UE 2161 i UE 2170).

Cota màxima: 95,631

Cota mínima: 95,091

Relacions estratigràfiques: Igual a: 2124 (cala D1). Cobert per: 2159. Reomplert per: 2161 i 2170. Talla: 2131.

UE 2161: Restes d'un mur fet de pedres travades amb fang construït al retall 2160 i paral·lel als murs de la casa C1. Formaria part de la mateixa estructura que la UE 2170 i tindria una llargada no conservada de 5,20 m.

Cota màxima: 95,441

Cota mínima: 95,081

Relacions estratigràfiques: Cobert per: 2159. Reomple: 2160.

UE 2162: Estrat de color marró groguenc, de superfície terrosa i de consistència forta. Baixa seguint el pendent natural del terreny i té les mateixes característiques que la UE 2159, però sense la concentració ceràmica que presentava aquella. Aquest nivell també s'estén per la cala D2B. L'estudi arqueobotànic de les terres no ha donat indicadors.

Cota màxima: 94,681

Cota mínima: 94,191

Relacions estratigràfiques: Igual a: 2159. Cobert per: 2127. Cobreix: 2131, 2163, 2172, 2173, 2179, 2180, 2181, 2183, 2184, 2185, 2188, 2199, 2216, 2217, 2218, 2219, 2227, 2335, 2336, 2446, 2447, 2458, 2459, 2493, 2494, 2495 i 2325, 2326 (cala D2B).

UE 2163: Estrat de color marró fosc, de superfície terrosa i de consistència molt forta, molt tacat de carbons i de tovots.

Cota màxima: 94,221

Cota mínima: 94,041

Relacions estratigràfiques: Cobert per: 2162. Cobreix: 2131 i 2164.

UE 2164: Mur fet de pedres travades amb fang i que correspon a la paret nord de la casa C1. Fa 2,90 m de longitud i 0,44 m d'amplada.

Cota màxima: 94,611

Cota mínima: 94,081

Relacions estratigràfiques: Igual a: 2007 (cala C1). Cobert per: 2163. Reomple: 2165.

UE 2165: Rasa de preparació efectuada a la roca natural per allotjar el mur 2164.

Cota: 94,04

Relacions estratigràfiques: Reomplert per: 2164. Talla: 2131.

UE 2166: Nivell d'habitació fet de terra batuda i aplanada que ocupa un espai de 19,5 m², definit pel retall pla 2167 i el retall 2160. Hi apareix molta ceràmica ibèrica fragmentada i esclafada a la seva superfície, alguna d'ella directament a sobre de la roca natural retallada. L'estudi arqueobotànic de les terres ha donat intrusions d'arrels i de fragments de fulles actuals de llorer (*Laurus nobilis* L.).

Cota: 95,091 / 95,001

Relacions estratigràfiques: Cobert per: 2159. Cobreix: 2167. Reomple: 2167.

UE 2167: Retall pla efectuat a la roca natural i on s'assenta el nivell d'habitació 2166. Juntament amb el retall 2160 defineix un espai de 19,5 m².

Cota: 94,961

Relacions estratigràfiques: Reomplert per: 2166. Talla: 2131, 2712, 2713, 2714, 2715, 2716 i 2717.

UE 2168: Capa superior d'una llar de foc situada a sobre del nivell d'habitació 2166 i de forma quadrada. És un nivell endurit, format per argila refractària. L'estudi arqueobotànic de les terres no ha donat indicadors.

Cota màxima: 95,131

Cota mínima: 95,045

Relacions estratigràfiques: Cobert per: 2159. Cobreix: 2171

UE 2169: Retall efectuat a la roca natural per allotjar la llar de foc 2168. És un retall quadrangular que fa uns 50 cm per 60 cm, en forma de cubella trapezoïdal invertida.

Cota màxima: 95,011

Cota mínima: 94,961

Relacions estratigràfiques: Reomplert per: 2171 i 2174.

UE 2170: Restes d'un mur fet de pedres lligades amb fang. Juntament amb la UE 2161 formaria una paret desapareguda però perfectament definida pel retall rectilini 2160, de 5,20 m de longitud.

Cota màxima: 95,361

Cota mínima: 95,161

Relacions estratigràfiques: Cobert per: 2159. Reomple: 2160.

UE 2171: Segona capa de la llar apareguda al nivell d'habitació 2166. Formada per un nivell de terra de color marró fosc.

Cota màxima: 95,045

Cota mínima: 94,993

Relacions estratigràfiques: Cobert per: 2168. Cobreix: 2174. Reomple: 2169.

UE 2172: Enderroc de pedres que segurament formarien part d'una paret col·locada al retall rectilini 2173 i actualment desapareguda.

Cota màxima: 94,741

Cota mínima: 94,431

Relacions estratigràfiques: Cobert per: 2162.

UE 2173: Retall rectilini efectuat a la roca natural, de 1,55 m de llargària. És paral·lel al retall 2160 i perllongaria el retall 2125 de la casa C1. Definiria un altre espai d'habitació del qual només queda el límit dibuixat pel retall i l'enderroc 2172, que pertanyeria a la paret ubicada al retall i avui desapareguda. Aquest mur seguiria la mateixa orientació que la paret 2164 de la casa C1.

Els forats de pal 2458 i 2446 entren en la trajectòria del retall 2173 (el primer en contacte directe), amb el qual segurament van funcionar per bastir la paret que s'allotjaria dins el retall rectilini descrit.

Cota màxima: 94,621

Cota mínima: 94,501

Relacions estratigràfiques: En contacte amb: 2458. Cobert per: 2162. Retalla: 2131.

UE 2174: Capa inferior de la llar de foc ubicada al nivell d'habitació 2166. Formada per un nivell de terra de color marró vermellós, de superfície sorrenca i de consistència flonja.

Cota màxima: 94,993

Cota mínima: 94,961

Relacions estratigràfiques: Cobert per: 2171. Reomple: 2169.

UE 2180: Estrat superior de rebliment de la cubella circular 2181. És un nivell de color negre, de superfície sorrenca i de consistència molt flonja. Conté molts carbons, en gran abundància. Aquesta UE es localitza a la cala D2A i D2B. L'estudi arqueobotànic de les terres no ha donat indicadors.

Cota màxima: 94,161

Cota mínima: 94,071 / 93,961

Relacions estratigràfiques: Cobert per: 2162. Cobreix: 2187. Reomple: 2181.

UE 2181: Cubella circular excavada a la roca natural, d'un metre de diàmetre aproximadament, situada a uns 75 cm al sud del mur 2179. Les parets tenien senyals visibles d'haver patit l'acció del foc i el seu rebliment estava absolutament carbonitzat. Aquesta UE es localitza a la cala D2A i D2B.

Cota màxima: 94,271 / 94,041

Cota mínima: 93,961

Relacions estratigràfiques: Cobert per: 2162. Reomplert per: 2181 i 2187. Talla: 2131.

UE 2183: Forat de pal excavat a la roca natural, d'uns 33 cm de profunditat. La part superior té forma rectangular amb els angles arrodonits, d'uns 30 cm d'amplada per 35 cm de llargària. A la part inferior conserva una forma circular. Aquesta UE es localitza a la cala D2A i D2B.

Cota màxima: 94,791 / 94,691

Cota mínima: 94,461

Relacions estratigràfiques: Cobert per: 2162. Reomplert per: 2227. Talla: 2131.

UE 2184: Estrat de rebliment del forat de pal 2185. És un nivell de color marró groguenc, de superfície sorrenca i consistència flonja. Aquesta UE es localitza a la cala D2A i D2B. L'estudi arqueobotànic de les terres ha donat intrusions d'arreis i de fragments de fulles actuals de liorer (*Laurus nobilis* L.).

Cota màxima: 94,62

Cota mínima: 94,301

Relacions estratigràfiques: Cobert per: 2162. Reomple: 2185.

UE 2185: Forat de pal excavat a la roca natural, d'uns 30 cm de profunditat. La part superior té forma semicircular, d'uns 30 cm de diàmetre, i és circular a la part inferior. Aquesta UE es localitza a la cala D2A i D2B.

Cota màxima: 94,651

Cota mínima: 94,301

Relacions estratigràfiques: Cobert per: 2162. Reomplert per: 2184. Talla: 2131.

UE 2187: Nivell inferior de rebliment de la cubella 2181. És un nivell de color marró groguenc, de superfície terrosa i consistència poc forta. Aquesta UE es localitza a la cala D2A i D2B. L'estudi arqueobotànic ha donat fitòlits corresponents a subproductes d'ordi (*Hordeum vulgare*) i blat comú (*Triticum aestivum/durum*).

Cota màxima: 94,071

Cota mínima: 93,961

Relacions estratigràfiques: Cobert per: 2180. Reomple: 2181.

UE 2199: Forat de pal excavat a la roca mare, de forma ovoide i de 18 cm de fondària. Fa 19 cm de llargada per 15 cm d'amplada màxima. Aquesta UE es localitza a la cala D2A i D2B.

Cota màxima: 94,571

Cota mínima: 94,391

Relacions estratigràfiques: Cobert per: 2162. Reomplert per: 2216.

UE 2216: Rebliment del forat de pal 2199. És un nivell de color marró groguenc, de superfície sorrenca i de consistència flonja, amb components disgregats de roca granítica natural. Aquesta UE es localitza a la cala D2A i D2B. L'estudi arqueobotànic de les restes de terres ha donat intrusions d'arrels i de fragments de fulles actuals de llorer (*Laurus nobilis L.*).

Cota màxima: 94,571

Cota mínima: 94,391

Relacions estratigràfiques: Cobert per: 2162. Reomple: 2199.

UE 2217: Forat de pal excavat a la roca mare, de 33 cm de llargada per 20 cm d'amplada, amb forma ovoide. Fa uns 15 cm de profunditat i després es divideix en dos nous forats de pal, un amb forma triangular i l'altre de forma circular, fent tots tres un mateix conjunt. Aquesta UE es localitza a la cala D2A i D2B.

Cota màxima: 94,697 / 94,591

Cota mínima: 94,561 / 94,531

Relacions estratigràfiques: Cobert per: 2162. Reomplert per: 2218. Tallat per: 2221 i 2223.

UE 2218: Rebliment del forat de pal 2217. És un nivell de color marró groguenc, de superfície sorrenca i de consistència flonja. Aquesta UE es localitza a la cala D2A i D2B. L'estudi arqueobotànic de les restes de terres ha donat intrusions d'arrels i de fragments de fulles actuals de llorer (*Laurus nobilis L.*).

Cota màxima: 94,69

Cota mínima: 94,53

Relacions estratigràfiques: Cobert per: 2162. Cobreix: 2221, 2222, 2223 i 2224. Reomple: 2217.

UE 2221: Forat de pal de forma circular, d'uns 15 cm d'amplada i 13 cm de fondària, excavat a la roca mare. Forma part d'un primer forat de pal (UE 2217) que es divideix en altres dos (UE 2221 i 2223), integrant els tres una mateixa estructura excavada. Aquesta UE es localitza a la cala D2A i D2B.

Cota màxima: 94,531

Cota mínima: 94,401

Relacions estratigràfiques: Cobert per: 2218. Reomplert per: 2222. Talla: 2217.

UE 2222: Estrat de rebliment del forat de pal 2221. És un nivell de color marró groguenc, de superfície sorrenca i de consistència flonja. Aquesta UE es localitza a la cala D2A i D2B.

L'estudi arqueobotànic de les restes de terres ha donat cendres d'angiospermes dicotiledònies (fulles i troncs), algunes tipus *Quercus* (roures/alzines).

Cota màxima: 94,531

Cota mínima: 94,401

Relacions estratigràfiques: Cobert per: 2218. Reomple: 2221.

UE 2223: Forat de pal de forma triangular, de 10 cm de costat i excavat a la roca natural. Forma part d'un primer forat de pal (UE 2217) que es divideix en altres dos (UE 2221 i 2223), integrant els tres una mateixa estructura excavada. Aquesta UE es localitza a la cala D2A i D2B.

Cota màxima: 94,561

Cota mínima: 94,421

Relacions estratigràfiques: Cobert per: 2218. Reomplert per: 2224. Talla: 2217.

UE 2224: Estrat de rebliment del forat de pal 2223. És un nivell de color marró groguenc, de superfície sorrenca i de consistència flonja. Aquesta UE es localitza a la cala D2A i D2B. L'estudi arqueobotànic de les terres ha donat intrusions d'arreis i de fragments de fulles actuals de llorer (*Laurus nobilis L.*).

Cota màxima: 94,561

Cota mínima: 94,421

Relacions estratigràfiques: Cobert per: 2218. Reomple: 2223.

UE 2227: Estrat de rebliment del forat de pal 2183. És un nivell de color marró groguenc, de superfície sorrenca i de consistència flonja. Aquesta UE es localitza a la cala D2A i D2B.

Cota màxima: 94,70

Cota mínima: 94,471

Relacions estratigràfiques: Cobert per: 2162. Reomple: 2183.

UE 2231: Estrat de rebliment del forat de pal 2232. És un nivell de color marró groguenc, de superfície sorrenca i de consistència flonja.

Cota màxima: 95,041

Cota mínima: 94,921

Relacions estratigràfiques: Cobert per: 2159. Reomple: 2232.

UE 2232: Forat de pal localitzat en el pis d'habitació 2166. Excavat a la roca natural i de forma ovoide. Fa 36 cm de llargària per 12 cm de fondària.

Cota màxima: 95,041

Cota mínima: 94,921

Relacions estratigràfiques: Cobert per: 2159. Reomple: 2232. Talla: 2131.

UE 2234: Nivell de rebliment d'una fossa excavada a l'estratigrafia en època moderna i que s'estén tant a la cala D2A i D3. És un nivell de color marró molt fosc, de superfície sorrenca i consistència molt flonja. Conté un alt contingut de matèria orgànica i moltes pedres caigudes, segurament provinents del mur ibèric 2130, rebentat pel mateix retall reomplert pel nivell descrit.

Cota màxima: 97,72 / 97,14

Cota mínima: 96,65

Relacions estratigràfiques: Cobert per: 2127. Reomple: 2136.

UE 2335: Capa refractària molt degradada, de forma irregular, d'uns 65 cm d'amplada màxima, situada tocant la roca natural, a 1,10 m al nord del mur nord de la casa C1 (UE 2164) i a 2,40 m a l'est del retall 2173, el qual defineix un espai d'habitació quadrat, i on s'ubicaria aquesta capa refractària, la qual amb tota probabilitat va correspondre a una llar de foc.

Cota màxima: 94,187

Cota mínima: 94,177 / 94,15

Relacions estratigràfiques: Cobert per: 2162. Reomple: 2336.

UE 2336: Rasa de preparació per ubicar la llar 2235, de forma quadrada i molt degradada, efectuada a la roca natural.

Cota: 94,147

Relacions estratigràfiques: Cobert per: 2162. Reomplert per: 2235. Talla: 2131.

UE 2446: Retall efectuat a la roca natural, en forma de vuit, constituint un forat de pal doble de secció esglaonada. En conjunt fa uns 40 cm de llargada per 20 cm d'amplada màxima. El forat més septentrional fa uns 20 cm de diàmetre superior i 16 cm de diàmetre inferior, i el meridional (orientat més cap a l'est) fa 20 cm de diàmetre superior i 11 cm de diàmetre inferior.

Situat a uns 1,70 m al nord-oest del mur N de la casa C1, contigu al retall 2173 i en la seva mateixa trajectòria.

Cota màxima: 94,581 / 94,421

Cota mínima: 94,331 / 94,211

Relacions estratigràfiques: Cobert per: 2162. Reomplert per: 2447. Talla: 2131.

UE 2447: Nivell de reompliment del forat de pal 2446, de color marró rogenc, de superfície terrosa i de consistència forta, compacta, amb alguns carbons i punts de quars.

Cota màxima: 94,50 / 94,40

Cota mínima: 94,331 / 94,211

Relacions estratigràfiques: Cobert per: 2162. Reomple: 2446.

UE 2458: Forat de pal efectuat a la roca natural, de forma circular. Fa uns 20 cm de diàmetre. Situat a 36 cm al N-NW de la casa C1. En contacte directe amb el retall 2173, amb el qual segurament sustentava una paret avui desapareguda.

Cota màxima: 94,441 / 94,391

Cota mínima: 94,386 / 94,351

Relacions estratigràfiques: En contacte amb: 2173. Cobert per: 2162. Reomplert per: 2459.

UE 2459: Nivell de reompliment del forat de pal 2458, de color marró rosat, de superfície granulada i de consistència flonja, amb grànuls de roca granítica desfeta.

Cota màxima: 94,391

Cota mínima: 94,386 / 94,351

Relacions estratigràfiques: Cobert per: 2162. Reomple: 2458.

UE 2493: Petit forat excavat a la roca natural, de forma ovoide. Fa 11,5 cm de llargària per 6 cm d'amplada màxima. Situat només a uns 14 cm al sud de la llar de foc 2235 i a uns 1,065 m al nord del mur nord-oest de la casa C1.

Cota màxima: 94,148

Cota mínima: 94,117

Relacions estratigràfiques: Cobert per: 2162. Talla: 2131.

UE 2494: Petit forat excavat a la roca natural, de forma circular. Fa 7 cm de diàmetre. Situat a uns 17 cm al nord de la llar de foc 2335 i a uns 36 cm al sud-est de la cubella 2460.

Cota màxima: 94,118

Cota mínima: 94,09

Relacions estratigràfiques: Cobert per: 2162. Talla: 2131.

UE 2495: Petit forat excavat a la roca natural, molt similar a l'anterior, igualment de forma circular. Fa uns 7 cm de diàmetre. Situat a uns 17 cm al sud de la llar de foc 2335 i a uns 98 cm al nord del mur nord-oest de la casa C1.

El fet de trobar aquest petit retall, juntament amb els 2493 i 2494, de similars característiques tots tres, i molt a prop de la llar de foc 2335 insinuen que possiblement estiguessin relacionats amb ella.

UE 2712: Retall excavat a la roca mare, de forma circular, d'uns 17 cm de diàmetre, obert lleugerament per la seva banda est, on es posa en contacte amb el retall 2714. Tots dos rebaixos van ser retallats horitzontalment pel negatiu del nivell d'habitació (UE 2167).

Cota màxima: 94,961

Cota mínima: 94,911

Relacions estratigràfiques: En contacte amb: 2714. Reomplert per: 2713. Talla: 2131. Tallat per: 2167.

UE 2713: Nivell de reompliment del retall 2712, de color marró clar, de superfície terrosa i de consistència poc forta, amb petits fragments de roca natural desfeta.

Cota màxima: 94,961

Cota mínima: 94,911

Relacions estratigràfiques: Reomple: 2712. Tallat per: 2167.

UE 2714: Retall excavat a la roca mare, de forma triangular amb un dels costats corbats i de secció en "V", que li dóna funció d'encaix. Fa 35 cm de llargària i 28 cm d'amplada màxima. Situat a 60 cm al sud-oest del retall 2696 i a 1,49 m a l'est del retall 2449.

Cota màxima: 94,971

Cota mínima: 94,861

Relacions estratigràfiques: En contacte amb: 2712. Reomplert per: 2715. Talla: 2131. Tallat per: 2167.

UE 2715: Nivell de reompliment del retall 2714, de color marró clar, de superfície terrosa i de consistència poc forta, amb petits punts de quars i de calç.

Cota màxima: 94,971

Cota mínima: 94,861

Relacions estratigràfiques: Reomple: 2714. Tallat per: 2167.

UE 2716: Retall excavat a la roca, de forma circular i obert en forma de regueró per la seva banda est. Fa 16 cm de diàmetre i 9 cm de llargada a la part del regueró per 5 cm d'amplada màxima, que es va estrenyent fins als 1,5 cm. Situat a 72 cm a l'est del retall 2449 i a 74 cm al sud-oest del retall 2712.

Cota màxima: 95,026 / 94,996

Cota mínima: 94,966

Relacions estratigràfiques: Reomplert per: 2717. Talla: 2131. Tallat per: 2167.

UE 2717: Nivell de reompliment del retall 2716, de color marró clar, de superfície terrosa i de consistència poc forta, amb punts granítics disgregats.

Cota màxima: 95 / 94,996

Cota mínima: 94,966

Relacions estratigràfiques: Reomple: 2716. Tallat per: 2167.

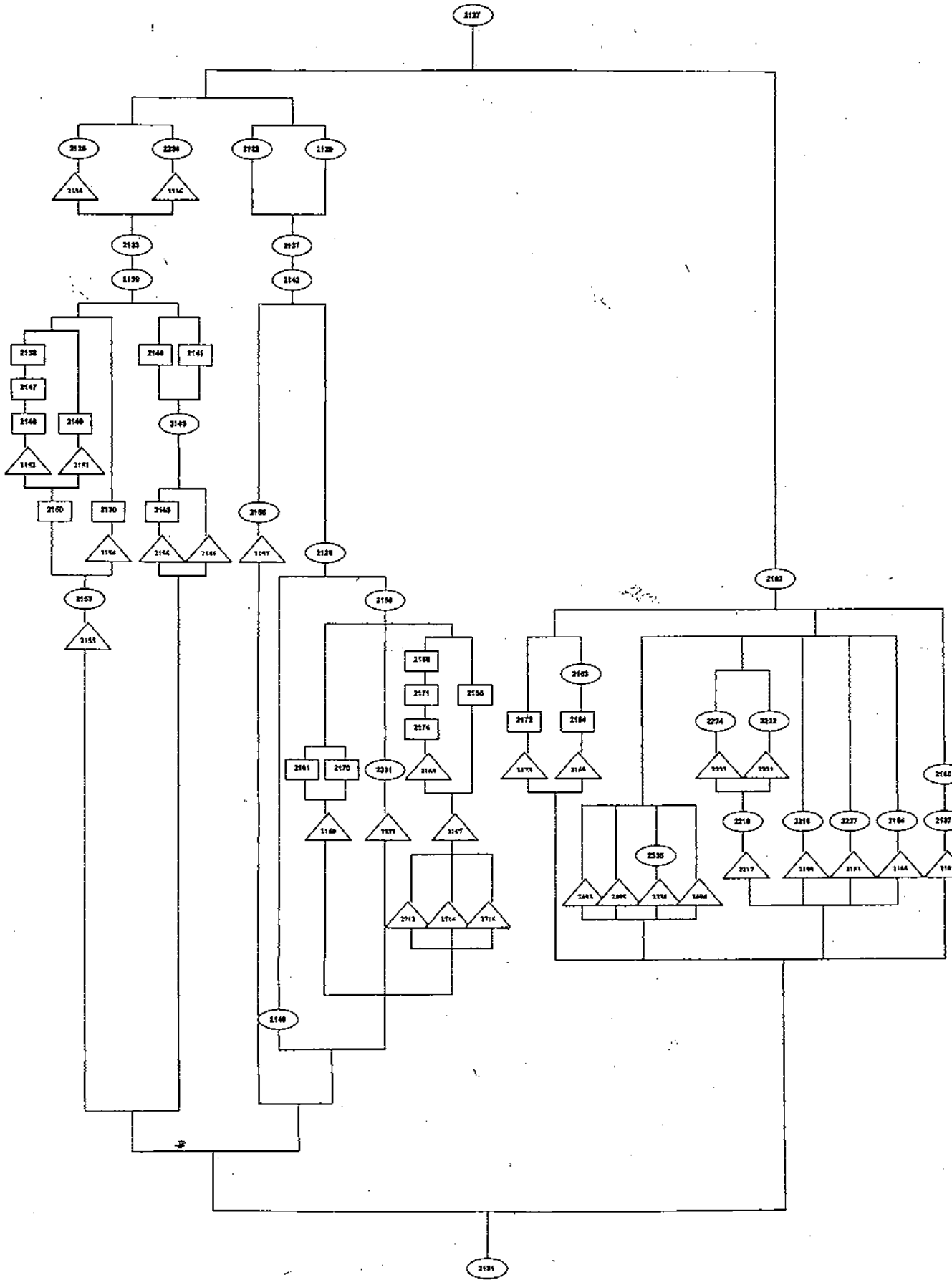

ESTUDI DELS MATERIALS

UE 2127 (Làrn 1)
INVENTARI

Ceràrnica grisa

D2-481.- Set fragments informes.

Ceràrnica comuna

D2-482.- Fragment de vora amb arrencament d'ansa trencada, molt degradat. Forma B 08. Pasta N7 a l'interior, i 10YR6/6 a les superfícies, fina, farinosa, amb partícules de mica i vacúols. Dimensions: Amplada ansa: 4,70 cm.

D2-480.- Fragment de paret, fons i peu. Forma 42 B. Pasta 10R6/6, fina farinosa, amb minúsculs vacúols. Dimensions: Diàrn. base: 3 cm; Altura peu: 0,60 cm; Amplada peu: 0,70 cm.

D2-483.- Fragment de paret fons i peu. Forma 63 B. Pasta N5 a l'interior, i 10R6/6 a les superfícies, fina, dura. Dimensions: Altura peu: 1 cm; Amplada peu: 0,90 cm.

D2-484.- Cinc fragments informes monocolor.

D2-485.- 28 fragments informes bicolor.

Àrnfora

D2-486.- 17 fragments informes ibèrica.

D2-487.- 11 fragments informes púnica.

D2-488.- Fragment de paret amb arrencament trencat d'àrnfora romana. Forma ansa 3A. Pasta 10R5/4, amb partícules de quars, feldspat i mica. Superfícies rugoses, 5YR8/4. Dimensions: Amplada ansa: 3,80 cm.

D2-489.- Fragment informe romana.

Ceràrnica a mà

D2-490.- Fragment de vora i paret. Forma F 07 amb una lleugera ranura en el centre del llavi. Pasta N4 a l'interior, i 10YR4/2 a les superfícies, amb grossos grans de quars.

D2-491.- Fragment de paret que presenta una suspensió aplanada horitzontal trencada, enllaçada amb un cordó degradat. Pasta N6 a l'interior, i 5YR6/4 a les superfícies, poc fina, dura, amb grans de quars, calç, i partícules de mica. Dimensions: Amplada cordó: 1,95 cm.

D2-492.- 11 fragments informes.

Indústria lítica

D2-0.- Fragment de molí barquiforme.

D2-493.- Fragment de pedra treballada, molt polida, possiblement d'una destal, de color 5YR4/1 (gris amarronat). Presenta la cara treballada de forma arrodonida. Dimensions: Longitud conservada: 4,20 cm; Diàrn. màxim: 6 cm.

Material de construcció

D2-494.- Quatre fragments de tovot amb emprentes.

Cinc fragments de tovot llençats.

ELS MATERIALS DE LA UE 2127

En aquest nivell hi ha poc material significatiu.

És de destacar en ceràmica comuna un fragment de vora i paret de Forma B 08 (vora per a col·locar-hi una tapadora) i dos fragments de paret i fons, el primer de Forma 42 B (paret de perfil rectilini i anella de base) i el segon de Forma 63 B (paret de perfil rectilini i anella de base exvasada i engruixida).

Les pastes són les típiques d'aquest grup ceràmic: fines, ben depurades, farinoses, amb desengreixant minúscul; una és monocolor de tonalitat ataronjada vermellosa moderada (10R6/6); les altres dues són bicolors alternant un gris mitjà amb un ataronjat vermellós moderat i amb un ataronjat groguenc clar.

L'àmfora està representada per un fragment d'ansa romana de secció rectangular amb els angles arrodonits (3A), de pasta vermella grisosa (10R5/4) i superfícies rugoses de color rosat ataronjat moderat. I diversos fragments informes d'àmfora ibèrica i púnica.

En ceràmica a mà hem trobat un fragment de vora i paret, Forma F 07 (vora secant vertical de perfil rectilini i llavi engruixit i aplanat horitzontal que presenta una ranura en el centre), i una suspensió aplanada horitzontal trencada enllaçada amb un cordó degradat.

Les pastes són de dos colors, alternant un gris mitjà amb un marró fosc i un marró clar, respectivament. Les superfícies de ambdues peces no presenten acabat.

Un fragment de molí barquiforme i un fragment de destrat corresponen a la indústria lítica d'aquest nivell. L'estudi arqueobotànic del molí no ha donat indicadors.

Pel que fa a materials de construcció hi ha quatre fragments de tovots amb empremtes.

UE 2129 (Là 1)

INVENTARI

Vernís negre

D2-93.- Fragment informe de ceràmica "àtica". Pasta 5YR6/1 (grisa amarronada clara), molt fina, dura. Vernís N1, espès, brillant, conservat només a la superfície externa.

Ceràmica comuna

D2-94.- Fragment informe monocolor.

D2-95.- Tres fragments informes sandvitx.

Ceràmica a mà

D2-96.- Fragment de vora i paret. Forma F 01. Pasta 5YR6/4, fina, dura, amb partícules de quars, calç, feldspat i mica.

D2-97.- Sis fragments informes.

Fusaïola

D2-98.- fusaïola sencera, petita. Forma Ec2 (AADD, 1996: Là 1. LXXXIX). Pasta N5 a l'interior, i 5YR6/4 a les superfícies, molt fina, dura, amb partícules de calç i feldspat. Superfícies polides. Dimensions: Altura total: 1,70 cm; Dià 1. màxim: 3 cm; Dià 1. base inferior: 1,20 cm; Dià 1. base superior: 1,80 cm; Dià 1. perforació inferior: 0,40 cm; Dià 1. perforació superior: 0,50 cm.

Indústria lítica

D2-99.- Percutor realitzat amb pedra forana i restes d'ús, de color 10YR6/2 amb taques fosques. Dimensions: Altura total: 6,60 cm; Amplada màxima: 9 cm.

Pedra

D2-100.- Una pedra forana informe.

Material de construcció

Quatre fragments de tovot llençats.

ELS MATERIALS DE LA UE 2129

En aquesta UE només hi ha dues peces destacades:

- Una fusaïola sencera de dimensions reduïdes, de Forma Ec2 (AADD, 1996: Là 1. LXXXIX), molt freqüent en el jaciment.
- Un percutor realitzat en pedra forana i que conserva restes d'ús.

UE 2130
INVENTARI

Ceràmica comuna

D2-1.- Dos fragments informes.

Ceràmica a mà

D2-2.- Fragment informe.

Material de construcció

Dos fragments de tovot llençats.

ELS MATERIALS DE LA UE 2130

Aquesta UE no ha donat materials significatius.

UE 2133 (Là 2)
INVENTARI

Ceràmica comuna

D3-17.- Fragment de vora i paret. Forma variant de C 02. Pasta N9 a l'interior, 5YR8/4 a les superfícies, molt fina, farinosa amb partícules de mica.

D3-18.- Fragment informe sandvitx.

D3-19.- Cinc fragments informes.

Àmfora

D3-20.- Tres fragments informes ibèrica.

D3-21.- 21 fragments informes púnica.

Ceràmica a mà

D3-22.- Fragment de vora i paret de tapadora. Forma B0 10. Pasta 5YR5/6 i 5YR5/2 a l'interior, i 5YR5/2 a les superfícies, poc fina, dura, amb grossos grans de quars i calç, i partícules de quars i mica. Superfícies polides.

D3-23.- Cinc fragments informes.

Material de construcció

15 fragments de tovot llençats.

ELS MATERIALS DE LA UE 2133

Aquesta UE no aporta materials significatius de datació.

L'estudi arqueobotànic de les terres ha donat intrusions d'arreis i de fragments de fulles actuals de llorer (*Laurus nobilis* L.).

UE 2139
INVENTARI

Ceràmica comuna

D2-4.- Fragment d'ansa irregular. Forma 4B. Pasta N7 a l'interior, i 10R6/6 a les superfícies, fina, farinosa amb partícules de quars, feldspat i mica. Dimensions: Amplada: 2,50 cm.; Gruix: 1,50 cm.

D2-3.-Tres fragments informes.

Àmfora

D2-5.- Dos fragments de paret amb arrencament d'ansa d'àmfora romana. Forma 1B. Pasta 10R6/6, fina, farinosa, amb partícules de quars, calç, feldspat i mica. Dimensions: Diàm.: 2,70 cm.

D2-6.- Cinc fragments informes.

D3-24.- Fragment informe indeterminat.

Ceràmica a mà

D2-7.- 15 fragments informes.

Pedra

D3-25.- Dues de foranes.

Metall

D3-26.- Fragment d'escòria de ferro.

Material de construcció

D2-8.- Dos fragments del mateix tovot cremat, de color N1.

33 fragments de tovot llençats.

ELS MATERIALS DE LA UE 2139

Els materials d'aquesta UE són poc significatius.

En ceràmica comuna és de destacar un únic fragment amb forma: una ansa irregular de secció 4B (rectangular amb acanaladura central longitudinal).

La pasta combina un gris mitjà a l'interior amb ataronjat vermellós moderat a les superfícies.

L'àmfora està representada per un fragment d'ansa romana de secció 1B (circular amb acanaladura central longitudinal).

La pasta és de tonalitat vermellosa.

Quinze fragments informes de ceràmica a mà i dos fragments de tovot cremats, completen l'estrat.

L'estudi arqueobotànic de les terres no ha donat indicadors.

**UE 2147. Segon nivell llar de foc 1.
INVENTARI**

Ceràmica comuna

D3-13.- Nou fragments informes.

Materials de construcció

Cinc fragments de tovot llençats.

ELS MATERIALS DE LA UE 2147

Aquesta UE no aporta materials arqueològics significatius.

L'estudi de les terres ha donat presència de traces de plom (Pb).

**UE 2148. Tercer nivell llar de foc 1.
INVENTARI**

Ceràmica comuna

D3-14.- 32 fragments informes.

Ceràmica a mà

D3-15.- Fragment informe.

Pedra

D3-16.- Un còdol.

Material de construcció

10 fragments de tovot llençats.

ELS MATERIALS DE LA UE 2148

Aquesta UE no ha donat materials significatius.

L'estudi arqueobotànic de les terres no ha donat indicadors.

UE 2140
INVENTARI

Ceràmica comuna

D3-1.- Fragment informe.

Ceràmica a mà

D3-2.- Tres fragments informes.

Material de construcció

D3-3.- Cinc tovots cremats en empremtes.

38 fragments de tovot llençats.

ELS MATERIALS DE LA UE 2140

Aquesta UE no ha donat materials significatius.

UE 2141 (lám 2)
INVENTARI

Ceràmica comuna

D3-4.- Tres fragments informes.

Àmfora

D3-5.- Sis fragments informes ibèrica.

D3-6.- Fragment informe cremat.

D3-7.- Cinc fragments informes romana.

Ceràmica a mà

D3-9.- Fragment de paret que presenta aplicat una ansa vertical, de sota presenta incisions obliqües, i en la mateixa ansa porta una ungulació. Forma 1A. Pasta 5YR5/6, fina, dura, amb petits grans de quars, calç, i partícules de feldspat i mica. Superfícies polides. Dimensions: Longitud: 6 cm; Diàmetre: 1,50 cm; Amplada decoració: 1,40 cm.

D3-10.- Fragment de paret que presenta una decoració de pentinats regulars. Pasta 5YR3/4 a l'interior, i 5YR4/4 a l'exterior, fina, dura, amb petits grans de quars, calç, i partícules de mica. Superfícies polides.

D3-8.- Dos fragments de vora i paret de tapadora que presenta una perforació circular de 0,30 cm de diàmetre situada a 0,90 cm del llavi. Forma D0 1. Pasta 10YR6/2, poc fina, dura, amb petits grans de quars, calç, i partícules de mica. Superfícies polides.

D3-11.- Tres fragments informes.

Material de construcció

D3-12a.- Set fragments de tovots plans per un cantó i amb empremtes per l'altre.

D3-12b.- 20 fragments de tovot, molt cuits, de forma plana.

D3-12c.- Nou fragments de tovot amorfes.

ELS MATERIALS DE LA UE 2141.

L'únic material significatiu d'aquesta UE és la ceràmica a mà i el material de construcció.

Pel que fa a les formes de ceràmica a mà tenim una ansa vertical de secció circular, massissa, amb una lleugera perforació central que presenta a sota una línia d'incisions obliqües horitzontals fetes a la superfície del vas. Un fragment porta una decoració de pentinats regulars. I una vora de tapadora té una perforació circular feta amb filaberquí.

Les pastes i els acabats són els freqüents en aquest grup.

Els materials de construcció es caracteritzen per una certa quantitat de fragments de tovot, uns són plans (estuc?), els altres tenen empremtes vegetals.

L'estudi arqueobotànic de les mostres de terra no ha donat sediment indicatiu.

UE 2142 (Làrn 3)
INVENTARI

Vernís negre

D2-9.- Fragment d'*skyphos* molt degradat. Pasta 5YR6/4 (marró molt clara) a l'interior, i N7 a l'exterior (cremada), molt fina, farinosa. Pràcticament sense vernís.

Ceràmica comuna

D2-10.- Fragment de vora i paret, degradat. Forma A 02. Pasta N7 a l'interior, i 10R6/6 a les superfícies, fina, dura, amb partícules de calç.

Àmfora

D2-11.- Tres fragments informes ibèrica.

D2-12.- Fragment informe itàlica.

Ceràmica a mà

D2-13.- Cinc fragments informes.

Indústria lítica

D2-14.- Pedra forana treballada, de forma romboïdal, granulada, de color 5YR7/2 (rosada ataronjada grisosa). Dimensions: Longitud total: 11 cm; Amplada màxima: 6 cm.

D2-15.- Pedra forana de forma amorfa, de color 10YR7/4 (ataronjat grisós).

Material de construcció

D2-16 i 17.- Dos fragments de tovot amb empremtes.

Cinc fragments de tovot llençats.

ELS MATERIALS DE LA UE 2142

Els materials són poc significatius, ja que la seva degradació i fragmentació impedeix atribuir cronologia a aquesta UE.

UE 2153
INVENTARI

Ceràmica a mà

D3-27.- Dos fragments informes.

Material de construcció

Vuit fragments de tovot llençats.

ELS MATERIALS DE LA UE 2153

Els materials d'aquesta UE no són significatius.

UE 2159 (Là 4-6)
INVENTARI

Vernís negre

- D2-18.- Fragment informe. Pasta 5YR8/4 (rosada ataronjada moderada), molt fina, molt farinosa, amb partícules de mica. Sense vernís.
D2-19.- Fragment informe. Pasta 10R6/6 (ataronjada vermella moderada), molt fina, farinosa, amb partícules de mica. Sense vernís.
D2-20.- Fragment informe. Pasta 5YR8/4, molt fina, farinosa, amb partícules de calç i mica. Sense vernís.
D2-21.- Fragment informe. Pasta 10YR7/4 (ataronjada grisosa), molt fina, farinosa, amb partícules de mica. Vernís espès i brillant, N1.

Ceràmica grisa

- D2-22.- Fragment de vora i paret. Forma C 02. Pasta N3 a l'interior, i 5YR6/4 a les superfícies, molt fina, dura, amb partícules de calç i mica. Superfícies polides.
D2-23.- Fragment de vora i paret. Forma C 02. Pasta N5 a l'interior, i 5YR4/1 a les superfícies, molt fina, dura, amb partícules de mica. Superfícies polides.
D2-24.- Quatre fragments informes.

Ceràmica pintada

- D2-30.- Fragment de vora i paret. Forma variant C 02. Pasta N6 a l'interior, i 5YR6/4 a les superfícies, fina, dura, amb partícules de calç i mica. Restes de pintura fosca a la vora.

Ceràmica comuna

- D2-25.- Fragment de vora i paret amb arrencament d'ansa trencada. Forma B 18. Pasta N7 a l'interior, i 5YR6/4 a les superfícies, molt fina, farinosa, amb partícules de quars, calç, mica, negres, i vacúols.
D2-26.- Fragment de vora i paret amb arrencament d'ansa. Forma vora variant C 02, Forma ansa 4B. Pasta 5YR7/2, fina, dura, amb grans de quars i partícules de calç i mica. Dimensions: Amplada ansa: 2,70 cm; Gruix: 0,80 cm.
D2-27 i 28.- Dos fragments de vora i paret, molt degradats. Forma C 01. Pasta 10R6/6, molt fina, farinosa, amb vacúols.
D2-29.- Fragment de vora i paret. Forma A 01. Pasta N4 a l'interior, i 5YR5/6 a les superfícies, fina, dura.
D2-31.- Fragment d'arrencament d'ansa trencat.
D2-32.- Fragment d'arrencament d'ansa trencat.
D2-33.- Fragment de coll trencat.
D2-34.- Fragment informe amb perforació. Pasta N7 a l'interior i 5YR6/4 a l'exterior, fina, dura, amb partícules de calç i mica. Dimensions: Dià m. perforació: 0,60 cm.
D2-35.- 65 fragments informes.
D2-36.- 80 fragments informes sandvitx.

Àmfora

- D2-37 i 38.- Dos fragments de vora i paret d'ibèrica. Forma B24 (MARTÍN MARTÍNEZ, 1993: 27). Pasta 5YR5/6, molt fina, farinosa, amb partícules de calç i mica.
D2-39.- Fragment de vora i paret d'ibèrica. Forma A02 (MARTÍN MARTÍNEZ, 1993: 27). Pasta N6 a l'interior, i 10R6/6 a les superfícies, fina, dura, amb partícules de mica.
D2-40.- Fragment de vora i paret d'ibèrica. Forma A24 (MARTÍN MARTÍNEZ, 1993: 27). Pasta 5YR4/4 a l'interior, i 10R6/6 a les superfícies, fina, dura, de fractura recta, amb petits grans de calç, i partícules de mica, i vacúols. Dimensions: Dià m. boca: 12,50 cm.
D2-41.- Fragment de vora i paret d'ibèrica. Forma C23 (MARTÍN MARTÍNEZ, 1993: 28). Pasta N4 a l'interior, i 10R6/6 a les superfícies, molt fina, farinosa, amb partícules de calç i mica.
D2-42.- Fragment de vora i paret d'ibèrica. Forma A22 (MARTÍN MARTÍNEZ, 1993: 27). Pasta N4 a l'interior, i 10R6/6 a les superfícies, molt fina, farinosa, amb partícules de calç i mica.
D2-43.- 33 fragments informes ibèrica.
D2-44.- 10 fragments informes púnica.

Ceràmica a mà

D2-45.- Fragment de vora i paret. Forma E 04. Pasta 5YR6/4, fina, dura, amb partícules de quars, calç i mica, i vacúols. Superfícies polides.

D2-48.- Fragment de vora i paret. Forma F 09. Pasta 5YR5/2 a l'interior, i 5YR5/6 a les superfícies, fina, dura, amb petits grans de quars i calç, i partícules de calç i mica. Superfícies polides.

D2-51.- Fragment de vora i paret trencada.

D2-52.- Fragment de vora i paret. Forma F 04. Pasta 10R6/6, poc fina, dura, amb petits grans de quars, i partícules de calç i mica, i vacúols. Superfície interna polida.

D2-53.- Fragment de vora i paret. Forma I 09. Pasta N3 a l'interior, i 10YR6/2 a les superfícies, fina, dura, amb partícules de calç i mica, i vacúols. Superfície interna polida.

D2-54.- Fragment de vora i paret. Forma F 04. Pasta 10R4/6, poc fina, dura, amb grans de quars i calç, i partícules de calç i mica. Superfícies polides.

D2-55.- Fragment de vora i paret. Forma F 04. Pasta 10R2/2 a l'interior, i 10R5/4 a les superfícies, poc fina, dura, amb petits grans de quars i calç, i partícules de mica, i vacúols. Superfícies polides.

D2-56.- Fragment de vora i paret. Forma F 02. Pasta 5YR5/2, fina, dura, amb partícules de calç i mica, i vacúols. Superfícies polides.

D2-57 i 71.- Dos fragments de vora i paret que presenten aplicats, a 8,30 cm de la vora, una suspensió aplanada horitzontal enllaçada amb un cordó llis de secció triangular. Forma F 04, correspon al Grup 1 (VILÀ, 2000a: 42-44, fig. 1). Pasta 10YR4/2 a l'interior, i 5YR5/6 a les superfícies, poc fina, dura, amb grans de quars i calç, i partícules de calç i mica, i vacúols. Superfícies polides. Dimensions: Amplada suspensió: 5,70 cm; Gruix: 2,20 cm; Amplada cordó: 0,90 cm.

D2-59.- Fragment de paret i fons. Forma 11 A. Pasta 10R4/6, poc fina, dura, amb grossos grans de quars i calç, i partícules de calç i mica, i vacúols.

D2-60.- Fragment de paret i fons, trencat.

D2-61.- Fragment de paret i fons, trencat.

D2-62.- Fragment de paret que presenta una ansa d'orella degradada, molt semblant a una altra trobada al poblat ibèric de Burriac (BARBERÀ/PASCUAL, 1979-80). Pasta 10R4/6 a l'interior, i 10R5/4 a les superfícies, poc fina, dura, amb grossos grans de quars, i partícules de calç, feldspat i mica, i vacúols. Superfícies polides. Dimensions: Longitud: 10,30 cm; Amplada: 7,40 cm.

D2-64.- Fragment de paret que presenta aplicada una suspensió cònica. Pasta N5 a l'interior, i 5YR7/2 a les superfícies, molt fina, dura, amb partícules de calç, feldspat i mica. Superfícies polides. Dimensions: Diàmetre: 1 cm.

D2-65.- Fragment de paret que presenta aplicada una suspensió trencada.

D2-74.- Fragment de paret que presenta aplicada una suspensió aplanada horitzontal enllaçada amb un cordó llis de secció triangular. Pasta 5YR5/6, molt fina, dura, amb grans de quars i calç, i partícules de calç, i vacúols. Dimensions: Amplada suspensió: 4,90 cm; Gruix: 1,80 cm; Amplada cordó: 0,80 cm.

D2-66.- Fragment de paret que presenta aplicat un cordó decorat amb unguilacions verticals irregulars. Pasta N3 a l'interior, i 10R6/6 a les superfícies, poc fina, dura, amb grans de quars, i partícules de calç i mica, i vacúols. Superfícies polides. Dimensions: Amplada: 1,10 cm.

D2-67.- Fragment de paret que presenta aplicat un cordó decorat amb digitacions regulars. Pasta 10R4/6, poc fina, dura, amb petits grans de quars, i partícules de quars, feldspat i mica, i vacúols. Superfícies polides. Dimensions: Amplada: 1,70 cm.

D2-68.- Fragment de paret que presenta aplicat un cordó decorat amb incisions obliqües irregulars. Pasta 10R4/6 a l'interior, i 10R6/6 a les superfícies, poc fina, dura, amb grossos grans de quars i calç, i partícules de calç, i vacúols. Superfícies polides. Dimensions: Amplada: 1,30 cm.

D2-69.- Fragment de paret que presenta aplicat un cordó prim i irregular. Pasta N2 a l'interior, i 5YR6/4 a l'exterior, poc fina, dura, amb petits grans de quars, i partícules de calç i mica, i nombrosos vacúols.

D2-70.- Fragment de paret que presenta aplicat un cordó molt degradat.

D2-72.- Fragment de paret que presenta una decoració d'ungulacions obliqües i regulars. Pasta 10R5/4 a l'interior, i 5YR5/6 a les superfícies, fina, farinosa, amb petits grans de quars i calç, i partícules de calç i mica, i nombrosos vacúols. Superfície externa polida. Dimensions: Amplada decoració: 1,30 cm.

D2-73.- Fragment de paret amb decoració de pentinats irregulars. Pasta 10R4/6 a l'interior, i 5YR4/4 a les superfícies, poc fina, dura, amb partícules de calç, feldspat i mica. Superfícies polides.

D2-46.- Fragment de vora i paret de tapadora. Forma B0 2. Pasta 10YR6/2, fina, dura, amb partícules de calç i mica, i vacúols. Superfície interna amb restes de cremat, N3, i l'externa amb engalba, 10R4/2.

D2-47.- Fragment de vora i paret de tapadora. Forma C0 2. Pasta N2 a l'interior, i 5YR6/4 a les superfícies, fina, dura, amb petits grans de quars, i partícules de calç i mica. Superfícies polides.

D2-49.- Fragment de vora i paret de tapadora. Forma B0 1. Pasta 5YR4/4 a l'interior, i 10R4/6 a les superfícies, poc fina, dura, amb grans de quars i calç, i partícules de calç i mica. Superfície interna polida.

D2-50.- Fragment de vora i paret de tapadora. Forma C0 2. Pasta N1, fina, molt dura, fullada, amb partícules de calç i nombroses de mica.

D2-58.- Fragment de vora i paret de tapadora. Forma B0 1. Pasta 5YR5/6, poc fina, dura, amb grans de quars, i partícules de calç i mica, i vacúols. Superfícies polides.

D2-75.- 185 fragments informes.

Pedres

D2-76.- Tres còdols.

Indústria lítica

D2-77.- Fragment de pedra treballada, tallada i polida una de les cares, de color 5GY4/1 (gris verdós fosc). Dimensions de la cara polida: Longitud: 10,40 cm; Amplada: 5,60 cm.

Mineral

D2-78.- Una bola blava (geòlegs)

Material de construcció

D2-79.- Fragment de tovot amb empremta.

34 fragments de tovot llençats.

ELS MATERIALS DE LA UE 2159

El vernís negre és poc significatiu, hi ha quatre fragments informes del tipus occidental; dos són de pasta rosada i els altres de pasta ataronjada. Un únic exemplar conserva el vernís.

En ceràmica grisa tenim dos fragments de vora de Forma C 02 (vora secant inclinada cap a l'exterior de perfil exterior arrodonit còncav i llavi engruixit i arrodonit).

Les pastes, de dues coloracions, alternen en un cas un gris fosc (N3) a l'interior i marró molt clar (5YR6/4) a les superfícies, la segona peça porta un gris mitjà (N5) a l'interior i gris amarronat (5YR4/1) a les superfícies, molt fines i dures. Superfícies polides. Una peça presenta restes de pintura.

Les formes de ceràmica comuna són una ansa i cinc vores, una de forma A 01 (replegada cap a l'exterior i llavi arrodonit senzill); una altre de forma B 18 (amb inflexió per a col·locar-hi una tapadora), tres exemplars són de forma C (vora secant inclinada cap a l'exterior de perfil exterior arrodonit còncav), un de llavi arrodonit senzill (01) i els altres dos són variants de 02. L'ansa és de secció rectangular (4A). Cal destacar un fragment que presenta una perforació feta amb filaberquí.

Dos exemplars tenen pastes d'un sol color, la primera és rosada ataronjada grisosa (5YR7/2) i la segona ataronjada vermellosa moderada (10R6/6). La resta de fragments presenten dos colors: dues peces alternen un gris clar (N7) i un marró molt clar (5YR6/4); una peça combina un gris fosc mitjà (N4) i un marró clar (5YR5/6); el darrer té un gris clar mitjà (N6) i un marró molt clar (5YR6/4). Un dels fragments presenta restes de pintura fosca molt degradada.

L'àmfora ibèrica és la més representada amb cinc fragments de vora totes de diferent forma (MARTÍN MARTÍNEZ, 1993: 27 i 28).

Tenim un cas de pasta monocolor marró clar (5YR5/6), els altres fragments alternen en dos exemplars un gris fosc mitjà (N4) i un ataronjat vermellós moderat (10R6/6); una peça combina un gris clar mitjà (N6) i un ataronjat vermellós moderat; la darrera forma té un marró mitjà (5YR4/4) i un ataronjat vermellós moderat. 33 fragments informes ibèrics i 10 informes púnics completen les àmfores.

La ceràmica a mà és el grup més representat. D'un total de nou fragments de vora, una és de la Forma E 04 (vora secant inclinada cap a l'exterior de perfil exterior arrodonit convex i llavi aplanat horitzontal), set exemplars són de Forma F (vora secant vertical de perfil rectilini), una de llavi engruixit i arrodonit (02), quatre de llavi aplanat horitzontal (04), i una de llavi apimat (09). Els fons estan representats per una sola peça de Forma 11 A (paret de perfil convex i fons pla). S'ha trobat una ansa d'orella molt degradada, semblant a una de Burriac (Cabrera de Mar, Barcelona) i procedent de la trinxera exterior del tercer sector, amb una cronologia que compren des de les darreries del segle V fins a la meitat del segle IV a.E (BARBERÀ/PASCUAL, 1979-80: 226 i 228, fig. 11). Pel que fa a les suspensions n'hi ha dues d'aplanades horitzontals i una de cònica. Dels sis cordons, tres són llisos (dos de secció triangular i l'altre irregular), i tres decorats: unguilacions verticals, digitacions regulars i incisions obliqües, respectivament. En decoració a la superfície externa tenim un exemplar amb una línia d'unguilacions obliqües irregulars, i un altre amb pentinats. Dels cinc fragments de vora de tapadora, dos són de forma B0 1, un de B0 2, i dos de forma C0 2.

L'estudi de les pastes dona una gran varietat de coloracions: 10 fragments són d'un sol color, i 13 de dues tonalitats. En els d'un sol color, un fragment és negre (N1); quatre fragments són de la gamma dels vermells: tres marró vermellós moderat (10R4/6) i el darrer ataronjat vermellós moderat (10R6/6); cinc peces pertanyen als marró mitjans. En les pastes de dues coloracions en cinc casos combinen un gris entre mitjà i fosc amb un marró clar (quatre exemplars), i l'altre amb un vermellós moderat; tres fragments alternen un marró mitjà a l'interior amb marró clar (dues peces), el darrer té marró vermellós a les superfícies; Tres fragments presenten un marró mitjà-fosc i un marró clar (en dos casos) a l'interior, i un vermellós i dos marró clar a les superfícies.

Quant a les superfícies, 14 peces porten les dues superfícies polides, tres la superfície interna, i una la superfície externa. Un sol cas presenta restes de cremat a la superfície interna, i engalba marró grisós (10R4/2) a l'externa.

De pedra s'han trobat tres còdols de riu.

La indústria lítica està representada per una pedra treballada i polida.

És de destacar una bola blava pel que fa a minerals, la primera que ha sortit a Montbarbat.

En material de construcció hem llençat 34 fragments de tovot i hem guardat un exemplar amb empremtes.

UE 2171 segona capa llar 2. (Là 9)
INVENTARI

Ceràmica comuna

- D2-155.- Tres fragments de la mateixa vora i paret. Forma B0 9. Pasta N7 a l'interior i 5YR5/6 a les superfícies, fina, molt depurada farinosa.
- D2-156.- Dos fragments de la mateixa vora i paret. Forma A1 1. Pasta N7 a l'interior i 10R6/6 a les superfícies, fina, farinosa, amb partícules de quars.
- D2-157.- Tres fragments de vora i paret. Forma B0 9. Pasta N8 a l'interior i 10R6/6 a les superfícies, fina, farinosa.
- D2-158.- Quatre fragments de vora i paret. Forma A0 3. Pasta N7 a l'interior i 10R6/6 a les superfícies, fina, farinosa, amb partícules de quars i mica.
- D2-159.- Tres fragments de vora i paret trencats.
- D2-160.- Fragment de vora i paret. Forma C0 4. Pasta 5YR6/4, fina, dura, amb partícules de mica.
- D2-162.- Fragment de vora i paret. Forma C0 3. Pasta 5YR6/4, fina i dura.
- D2-163.- Fragment de vora i paret. Trencada.
- D2-164.- Fragment de vora i paret. Forma C0 9. Pasta 5YR6/4, fina, dura, amb partícules mica.
- D2-165.- Fragment d'ansa. Forma 4B. Pasta 10R6/6, fina, farinosa i amb partícules de calç i mica. Dimensions: amplada: 2,70 cm., gruix: 0,90 cm.
- D2-166.- Fragment d'ansa. Forma 3E. Pasta 10R6/6, fina, farinosa, amb partícules de mica. Dimensions: amplada: 2,60 cm., gruix: 1 cm.
- D2-167.- Fragment de paret que presenta una perforació trencada. Pasta 5YR8/4, molt fina i dura, amb partícules de mica. Dimensions: diàmetre perforació: 0,30 cm.
- D2-168.- Fragment amb engaïba degradat.
- D2-169.- 280 fragments informes sandvitx.
- D2-170.- 46 fragments informes monocolor.

Àmfora

- D2-161.- Fragment de vora i paret d'àmfora ibèrica. Forma B24 (MARTÍN MARTÍNEZ, 1993: 27). Pasta 10YR6/6, molt fina i farinosa.
- D2-171.- Fragment de vora i paret púnica. Forma T-7.1.2.1.(RAMÓN, 1995: 205). Pasta 10R6/6, fina, farinosa, amb partícules de feldspat i vacúols. Dimensions: diàmetre boca: 12 cm.
- D2-172.- Vuit fragments informes ibèrica.
- D2-173.- Nou fragments informes púnica.

Ceràmica a mà

- D2-174.- Dos fragments del mateix fons. Forma 13 A. Pasta 10YR6/6, poc fina, dura, amb nombrosos grans de quars i calç. Dimensions: diàmetre base 11: cm.
- D2-175.- 16 fragments informes.

ELS MATERIALS DE LA UE 2171

En ceràmica comuna, de les 10 peces estudiades, set són vores que es reparteixen de la següent manera: dues pertanyen al grup A (vora replegada cap a l'exterior) una de llavi aplanat oblic a l'exterior (03), i l'altra de llavi arrodonit senzill amb inflexió interna (11); dos exemplars són del grup B 09 (vora tangent dirigida cap a l'exterior i llavi aprimat); tres peces corresponen al grup C (vora secant inclinada cap a l'exterior de perfil exterior arrodonit còncau), una és de llavi aplanat oblic a l'exterior (03), una altra és de llavi aplanat horitzontal (04), i la darrera de llavi aprimat (09). Hi ha dues anses de secció 3E (rectangular amb els angles arrodonits i ampla acanaladura central longitudinal a cada costat) i de secció 4B (rectangular amb ampla acanaladura central longitudinal), respectivament. També s'ha trobat un fragment de paret amb mitja perforació.

Pel que fa a les pastes, sis fragments són monocolor, tres de gamma amarronada mitjana o clara, i dos vermellosos mitjans. Els quatre fragments de dues coloracions alternen un gris clar o molt clar a l'interior, amb tres vermellosos mitjans (tres casos), i el darrer amb un marró clar.

En àmfora tenim una vora ibèrica de Forma B24 (MARTÍN MARTÍNEZ, 1993: 27) de pasta ataronjada groguenca (10YR6/6), freqüent en el jaciment; i una vora d'àmfora púnica Forma T-7.1.2.1. (RAMÓN, 1995: 205 i 258-259) del grup "Cartago-Tunis", amb una cronologia entre el 375/350 i 300/275 a.E., de pasta ataronjada vermellosa moderada (10R6/6).

La ceràmica a mà està representada per un fons de forma 13A (paret de perfil convex i fons pla), de pasta ataronjada groga fosca (10YR6/6).

UE 2166 (Là 8 i 9)
INVENTARI

Ceràmica pintada

D2-101.- Fragment de vora i paret. Forma A 03. Pasta N4 a l'interior, i 5YR6/4 a les superfícies, molt fina, farinosa, amb partícules de mica. Presenta restes de pintura a ambdues superfícies, 5YR4/1 (grisa amarronada). Dimensions: Dià. boca: 15 cm.

Ceràmica comuna

D2-102.- Fragment de vora i paret, molt degradada. Forma variant de C 02. Pasta 10YR6/6, fina, farinosa, amb partícules de calç i mica, i vacúols.

D2-103.- Dos fragments de la mateixa tapadora. Forma D0 9. Pasta N4 a l'interior, i 10YR6/6 a l'exterior, molt fina, dura, amb partícules de quars, calç i mica.

D2-104.- 100 fragments informes.

D2-105.- 38 fragments informes sandvitx.

Àmfora

D2-106.- Fragment d'ansa ibèrica. Forma 1A. Pasta 5YR4/1 a l'interior, i 5YR5/6 a l'exterior, molt fina, farinosa, amb partícules de calç i mica. Dimensions: Longitud: 11,50 cm; Amplada: 2,20 cm; Gruix: 2 cm.

D2-107.- 116 fragments informes ibèrica.

D2-108.- Sis fragments informes púnica.

D2-109.- Dos fragments informes massaliota.

Ceràmica a mà

D2-110.- Nou fragments de vora i paret del mateix vas. Forma F 04. Pasta 5YR4/4, poc fina, dura, amb grans de quars i calç, i partícules de feldspat i mica, i vacúols. Superfície externa polida.

D2-111.- Fragment de vora i paret. Forma F 04. Pasta 10YR5/4 a l'interior, i 5YR5/2 a l'exterior, fina, dura, amb grans de quars i calç, i partícules de feldspat i mica. Superfícies polides. Dimensions: Dià. boca: 18 cm.

D2-112.- Fragment de vora i paret. Forma E 04. Pasta N2 a l'interior, i 5YR5/6 a les superfícies, fina, dura, amb grans de quars, i partícules de calç, feldspat i mica, i vacúols. Superfície interna polida.

D2-113.- Fragment de vora i paret. Forma F 04. Pasta N1, fina, dura, amb petits grans de quars i calç, i partícules de mica. Superfícies polides.

D2-114.- Dos fragments de vora i paret. Forma G 01. Pasta 10YR2/2 a l'interior, i 10YR5/4 a les superfícies, fina, dura, amb grans de quars i calç, i partícules de mica. Superfície externa polida.

D2-116.- Fragment de vora i paret. Forma G 04. Pasta N2 a l'interior, i 5YR6/4 a les superfícies, fina, dura, amb grans de quars i calç, i partícules de mica, i vacúols. Superfícies polides.

D2-119.- Fragment de paret i fons. Forma 12 A. Pasta 10YR2/2 a l'interior, i 10YR6/6 a la superfície interna, i N3 a l'externa, poc fina, dura, amb grans de quars i calç, i partícules de mica. Superfície interna polida.

D2-120.- Fragment de paret i fons. Forma 13 A. Pasta N4 a l'interior, i 5YR5/6 a les superfícies, poc fina, dura, amb grossos i nombrosos grans de quars i calç, i partícules de feldspat i mica, i vacúols. Superfície externa polida. Dimensions: Dià. base: 10 cm.

D2-121.- Fragment d'ansa. Forma 1A. Pasta N3 a l'interior, i 10YR5/4 a les superfícies, poc fina, dura, amb grans de quars i calç, i partícules de feldspat i mica. Superfícies polides. Dimensions: Dià.: 2,20 cm.

D2-122.- Fragment de paret que presenta aplicada una suspensió aplanada horitzontal de secció semicircular. Pasta 10R4/6 a l'interior, i 10YR5/6 a l'exterior, poc fina, dura, amb grossos grans de quars i calç, i partícules de feldspat i mica, i vacúols. Superfícies polides. Dimensions: Amplada: 6,60 cm; Gruix: 2,30 cm.

D2-123.- Fragment de paret que presenta aplicada una suspensió aplanada horitzontal. Pasta 5YR5/6 a l'interior, i 10R5/4 a l'exterior, poc fina, dura, amb grossos grans de quars i calç, i

partícules de feldspat i mica, i vacúols. Superfícies polides. Dimensions: Amplada: 3,70 cm; Gruix: 1,40 cm.

D2-124.- Fragment de paret que presenta aplicada una suspensió aplanada horitzontal. Pasta 10R2/2 a l'interior, i 10R4/6 a l'exterior, poc fina, dura, amb grossos grans de quars i calç, i partícules de mica, i vacúols. Dimensions: Amplada: 2,90 cm; Gruix: 1,60 cm.

D2-125.- Fragment de paret que presenta aplicada una suspensió aplanada horitzontal. Pasta N2 a l'interior, i 10YR6/6 a les superfícies, poc fina, dura, amb grans de quars i calç, i partícules de feldspat i mica. Superfícies polides. Dimensions: Amplada: 4,80 cm; Gruix: 1,10 cm.

D2-126.- Fragment de paret que presenta aplicada una suspensió aplanada horitzontal. Pasta 5YR2/1 a l'interior, i 5YR4/4 a l'exterior, poc fina, dura, amb grans de quars i calç, i partícules de feldspat i mica. Superfícies polides. Dimensions: Amplada: 4,20 cm; Gruix: 1,30 cm.

D2-127.- Fragment de paret que presenta aplicada una suspensió trencada. Pasta N3 a l'interior, i 5YR6/4 a les superfícies, poc fina, dura, amb grans de quars i calç, i partícules de mica i vacúols. Superfícies polides.

D2-128.- Fragment de paret que presenta aplicat un cordó llis de secció triangular. Pasta 5YR5/6 a l'interior, i 5YR5/2 a l'exterior, fina, dura, amb grans de quars, i partícules de calç, feldspat i mica. Superfície externa polida. Dimensions: Amplada: 1,30 cm.

D2-129.- Fragment de paret que presenta aplicat un cordó decorat amb digitacions, molt degradat. Pasta N2 a l'interior, i 5YR4/4 a les superfícies, poc fina, dura, amb grans de quars, calç i feldspat, i partícules de mica. Superfícies polides.

D2-130.- Fragment de vora i paret de tapadora. Forma B0 1. Pasta 5YR4/4 a l'interior, i N4 a les superfícies, poc fina, dura, amb grans de quars i calç, i partícules de feldspat i mica, i vacúols. Superfícies polides.

D2-115.- Fragment de vora i paret de tapadora. Forma D0 1. Pasta N1 a l'interior, i 5YR4/4 a l'exterior, poc fina, dura, amb nombrosos grans de quars i calç, i partícules de mica, i vacúols. Superfície externa polida.

D2-117.- Fragment de vora i paret. Forma B0 9. Pasta 5YR2/1 a l'interior, i 5YR6/4 a les superfícies, fina, dura, amb grans de quars i calç, i nombroses partícules de mica. Superfícies polides.

D2-139.- 187 fragments informes.

Fitxes

D2-131.- Fitxa retallada en paret de ceràmica a mà. Pasta 5YR2/1 a l'interior, i 5YR6/4 a les superfícies, poc fina, dura, amb grans de quars i calç, partícules de mica, i vacúols. Dimensions: Diàm. màxim: 5,60 cm.

D2-132.- Fitxa retallada en paret de ceràmica a mà. Pasta 10YR6/2 a l'interior, i N4 a les superfícies, poc fina, dura, amb grossos grans de quars, i partícules de calç i mica, i vacúols. Superfície externa polida. Dimensions: Diàm. màxim: 5,40 cm.

D2-133.- Fitxa retallada en paret de ceràmica a mà. Pasta 5YR5/6 a l'interior, i N6 a l'exterior, poc fina, dura, amb grans de quars i calç, i partícules de mica. Superfícies polides. Dimensions: Diàm. màxim: 4,70 cm.

D2-134.- Fitxa retallada en paret de ceràmica a mà. Pasta 5YR5/6, poc fina, dura, amb grossos grans de quars i calç, i partícules de feldspat i mica. Superfície interna polida. Dimensions: Diàm. màxim: 6,20 cm.

D2-135.- Fitxa retallada en paret de ceràmica a mà. Pasta 10R4/6 a l'interior, i 10R5/4 a les superfícies, poc fina, dura, amb grans de quars i calç, i partícules de feldspat i mica. Superfícies polides. Dimensions: Diàm. màxim: 4,70 cm.

D2-136.- Fitxa retallada en paret de ceràmica a mà. Pasta 5YR6/4, poc fina, dura, amb grossos grans de quars i calç, i partícules de feldspat i mica. Superfícies polides, amb engalba 10R4/6. Dimensions: Diàm. màxim: 4,80 cm.

D2-137.- Mitja fitxa retallada en paret de ceràmica a mà. Pasta N3 a l'interior, 10R6/6 a la superfície interna, i 10R4/2 a l'externa, poc fina, dura, amb grossos grans de quars i calç, i partícules de mica i vacúols. Superfícies polides. Dimensions: Diàm. màxim: 5 cm.

D2-138.- Fitxa retallada en paret de ceràmica a mà. Pasta N2 a l'interior, i 5YR5/6 a l'exterior, poc fina, dura, amb grans de quars i calç, i partícules de mica, i vacúols. Superfície interna polida. Dimensions: Diàm. màxim: 3 cm.

Material de construcció

D2-140.- Cinc fragments d'estuc.

D2-141.- Cinc fragments de tovot amb empremtes.

D2-142.- Dues boletes de fang.
Set fragments de tovot llençats.

ELS MATERIALS DE LA UE 2166

En ceràmica al torn pintada hi ha un sol fragment de vora i paret, Forma A 03 (vora replegada cap a l'exterior i llavi aplanat oblic a l'exterior).

La pasta presenta dues coloracions, un gris mitjà (N4) a l'interior i un marró molt clar a les superfícies. Ambdues superfícies tenen restes de pintura (5YR4/1) grisa amarronada.

La ceràmica comuna està representada per dos fragments amb forma una vora variant de C 02, i una vora de tapadora (D0 9).

El nombre de fragments informes monocolors duplica els de sandvitx.

La pasta de la primera peça és d'un sol color (10YR6/6) ataronjada groguenca fosca, mentre que el segon exemplar té dues coloracions, un (N4) gris mitjà a l'interior i un ataronjat groguenc fosc a l'exterior.

En àmfora només hi ha una ansa d'ibèrica, Forma 1A (secció circular).

La resta de fragments informes corresponen 116 a ibèrica, sis a púnica i dos a massaliota.

La pasta de l'exemplar estudiat presenta dues coloracions, gris amarronat a l'interior (5YR4/1) i marró clar (5YR5/6) a l'exterior.

La ceràmica a mà és el grup més representat, amb un total de 19 peces amb forma.

D'un total de sis fragments de vores, una correspon a E 04 (vora secant inclinada cap a l'exterior de perfil exterior arrodonit convex i llavi aplanat horitzontal), tres peces són F 04 (vora secant vertical de perfil rectilini i llavi aplanat horitzontal), dues pertanyen al grup G (vora secant inclinada cap a l'interior de perfil exterior arrodonit còncav) una té el llavi arrodonit senzill (01), i l'altra aplanat horitzontal (04). Hi ha dos fragments de bases, la primera és de paret de perfil rectilini i fons pla (12 A), i la segona paret de perfil còncav i fons pla (13 A). S'ha trobat una sola ansa de secció circular (1A). Pel que fa a les suspensions tenim una aplanada horitzontal de secció semicircular i tres d'aplanades horitzontals. Quant als cordons, dels dos exemplars, l'un és llis de secció triangular i l'altre està decorat amb digitacions. Hi ha tres fragments de vora de tapadora de forma B0 1, B0 9 i D0 1, respectivament.

Pel que fa a les pastes, d'un total de 20 fragments estudiats, només dos tenen una sola coloració: un és N1 (cremat), i l'altre és un marró mitjà (5YR4/4). Una peça porta tres tonalitats, combinant dos marró amb un gris fosc (N3). De les disset restants, vuit exemplars alternen un gris fosc (entre N1 i N4) a l'interior, amb tonalitats marró moderades; dos fragments presenten un vermell fosc o moderat a l'interior, i un vermell mitjà i un marró clar a les superfícies, respectivament; dels set exemplars darrers, cinc combinen un marró moderat o fosc a l'interior amb un altre marró de gamma diferent, un amb un gris mitjà, i el darrer amb un marró vermellós pàl·lid.

Quant a les superfícies, dos fragments tenen l'interior polida, sis peces l'exterior polida, i 11 exemplars ambdues polides.

Les vuit fitxes d'aquest nivell totes són retallades amb parets de vasos de ceràmica a mà.

Dues peces són monocolor de tonalitat marró clara; un exemplar alterna dos tons de vermellosos mitjans; dues fitxes alternen un gris fosc a l'interior amb un ataronjat vermellós moderat la primera, i amb un marró mitjà la segona; les dues darreres tenen un marró mitjà a l'interior i grisos mitjans a les superfícies.

Quant als acabats, dues tenen la superfície interna polida, una l'exterior, tres ambdues superfícies, i una altra té les dues polides però amb enguixa de color diferent a la pasta.

Pel que fa a les dimensions, els diàmetres oscil·len entre 3 i 6,20 cm.

En materials de construcció s'ha trobat cinc fragments d'estuc, cinc fragments de tovot amb empremtes i dues boletes de fang.

L'estudi arqueobotànic de les restes de terres ha donat intrusions d'arrels i de fragments de fulles actuals de llorer (*Laurus nobilis* L.), el que demostra el poc gruix estratigràfic existent en aquest nivell.

UE 2162 (Là 7)
INVENTARI

Ceràmica comuna

D2-81 i 143.- 49 fragments informes sandvitx.

D2-82.- Quatre fragments informes.

Àmfora

D2-83.- 12 fragments informes ibèrica.

D2-144.- Tres fragments informes.

Ceràmica comuna púnica

D2-80.- Fragment de vora de tapadora. Forma B0 10. Pasta 10YR5/4 a l'interior, i 10YR6/6 a les superfícies, molt fina, farinosa, amb partícules de calç, mica i vermelles. Dimensions: Dià m boca: 10 cm.

Ceràmica a mà

D2-84.- Fragment de vora i paret. Forma B 01. Pasta 5YR2/1 a l'interior, i 10R3/4 a les superfícies, fina, molt dura, amb grans de quars i calç, i partícules de mica i vacúols. Superfície externa amb restes de cremat. Dimensions. Dià m boca: 20 cm.

D2-86.- Fragment de vora i paret, trencada.

D2-87 i 88.- Dos fragments de vora i paret. Forma G 01. Pasta N4 a l'interior, 10R4/6 a la superfície interna, i 10R4/2 a l'externa, fina, dura, amb grans de calç, i partícules de mica, i vacúols. Superfícies polides.

D2-89.- Fragment de paret i fons. Forma 13 A. Pasta 10R4/6, poc fina, dura, amb grossos grans de quars i calç, i partícules de feldspat i mica.

D2-90.- Fragment de paret que presenta aplicada una suspensió aplanada horitzontal amb una digitació en el centre, i enllaçada amb una decoració incisa de línies obliqües. Pasta 5R4/2 a l'interior, i 10R4/6 a les superfícies, fina, dura, amb grans de quars i calç, i partícules de feldspat i mica, i vacúols. Superfícies polides. Dimensions: Amplada: 3,20 cm; Gruix: 1,50 cm; Amplada conservada decoració: 1,60 cm.

D2-91.- Fragment de paret que presenta aplicada una suspensió aplanada horitzontal. Pasta N4 a l'interior, i 10R4/6 a les superfícies, poc fina, dura, amb grans de quars i calç, i partícules de mica i vacúols. Superfícies polides. Dimensions: Amplada: 4,10 cm; Gruix: 1,40 cm.

D2-85.- Fragment de vora i paret de tapadora. Forma B0 9. Pasta 5R2/2 a l'interior, i 10R6/2 a les superfícies, fina, dura, amb grans de quars, i partícules de calç i mica. Superfícies polides.

D2-92 i 145.- 50 fragments informes.

Material de construcció

10 fragments de tovot llençats.

ELS MATERIALS DE LA UE 2162

La ceràmica comuna i l'àmfora d'aquesta Unitat Estratigràfica no tenen elements identificatius.

La ceràmica comuna púnica, poc freqüent en el jaciment, està representada per un fragment de vora de tapadora, Forma B0 10. La pasta consta de dues coloracions, un marró groguenc (10YR5/4) a l'interior, i un marró ataronjat (10YR6/6) a les superfícies.

La ceràmica a mà és l'únic grup representatiu, amb sis fragments estudiats. Dels dos exemplars de vora l'un és B 01 (vora tangent dirigida cap a l'exterior i llavi arrodonit senzill), i l'altre G 01 (vora secant inclinada cap a l'interior de perfil exterior arrodonit còncav i llavi arrodonit senzill). Hi ha només un fragment de fons de forma 13 A (paret de perfil còncav i fons pla). Hem trobat dues suspensions aplanades horitzontals, una presenta una digitació central i està enllaçada amb un línia d'incisions obliqües. Tenim una vora de tapadora de forma B0 9.

Les pastes, com sempre, tenen una gran varietat de coloracions. Només un fragment és monocolor 10R4/6 (marró vermellós moderat); dos exemplars alternen un gris mitjà fosc (N4) i un 10R4/6, dues peces tenen un vermell negrós a l'interior (5R2/2) i dos vermells mitjans a les superfícies, el darrer presenta un negre amarronat (5YR2/1) i un marró vermellós fosc (10R3/4). Quatre fragments tenen les superfícies polides, i un restes de cremat.

Completen el nivell 10 fragments de tovot llençats.

L'estudi arqueobotànic de les restes de terres no ha donat indicadors.

UE 2163
INVENTARI

Ceràmica grisa

D2-146.- Dos fragments informes.

Ceràmica comuna

D2-147.- 10 fragments informes sandvitx.

Ceràmica a mà

D2-148.- Fragment de vora i paret. Forma C 01. Pasta N2, fina, dura, amb grans de quars i calç, i partícules de mica. Superfície externa polida.

D2-149.- Fragment de vora trencada.

D2-150.- Fragment de vora i paret. Forma F 01. Pasta 5R5/4 a l'interior, i 5R4/6 a les superfícies, fina, dura, amb petits grans de calç, i partícules de mica. Superfície externa polida.

D2-151.- Fragment de paret que presenta una decoració de pentinats irregulars i molt degradats. Pasta 10R6/6 a l'interior, i 5R6/2 a les superfícies, fina, dura, exfoliable, amb grans de quars i partícules de calç i mica. Superfície interna polida.

D2-152.- 30 fragments informes.

Metall

D2-153.- Fragment d'escòria de ferro.

Material de construcció

D2-154.- Cinc fragments de tovot amb empremtes.

37 fragments de tovot llençats.

ELS MATERIALS DE LA UE 2163

La ceràmica grisa i la ceràmica comuna no presenta elements significatius.

En ceràmica a mà hi ha dos fragments de vora, l'un de forma F 01 (vora secant vertical de perfil rectilini i llavi arrodonit senzill), i l'altre de forma C 01 (vora secant inclinada cap a l'exterior de perfil exterior arrodonit còncav i llavi arrodonit senzill). Un fragment presenta una decoració de pentinats irregulars i degradats a la superfície externa.

Quant a les pastes, un exemplar és cremat (N2), i els altres dos alternen diversos vermells mitjans.

Dues peces tenen la superfície externa polida, i la darrera l'interna.

En metall hi ha un fragment d'escòria de ferro.

Dintre del material de construcció hem guardat cinc fragments de tovot que presenten empremtes de vegetals, i n'hem llençat 37.

UE 2163
INVENTARI

Ceràmica grisa

D2-146.- Dos fragments informes.

Ceràmica comuna

D2-147.- 10 fragments informes sandvitx.

Ceràmica a mà

D2-148.- Fragment de vora i paret. Forma C 01. Pasta N2, fina, dura, amb grans de quars i calç, i partícules de mica. Superfície externa polida.

D2-149.- Fragment de vora trencada.

D2-150.- Fragment de vora i paret. Forma F 01. Pasta 5R5/4 a l'interior, i 5R4/6 a les superfícies, fina, dura, amb petits grans de calç, i partícules de mica. Superfície externa polida.

D2-151.- Fragment de paret que presenta una decoració de pentinats irregulars i molt degradats. Pasta 10R6/6 a l'interior, i 5R6/2 a les superfícies, fina, dura, exfoliable, amb grans de quars i partícules de calç i mica. Superfície interna polida.

D2-152.- 30 fragments informes.

Metall

D2-153.- Fragment d'escòria de ferro.

Material de construcció

D2-154.- Cinc fragments de tovot amb empremtes.

37 fragments de tovot llençats.

ELS MATERIALS DE LA UE 2163

La ceràmica grisa i la ceràmica comuna no presenta elements significatius.

En ceràmica a mà hi ha dos fragments de vora, l'un de forma F 01 (vora secant vertical de perfil rectilini i llavi arrodonit senzill), i l'altre de forma C 01 (vora secant inclinada cap a l'exterior de perfil exterior arrodonit còncav i llavi arrodonit senzill). Un fragment presenta una decoració de pentinats irregulars i degradats a la superfície externa.

Quant a les pastes, un exemplar és cremat (N2), i els altres dos alternen diversos vermells mitjans.

Dues peces tenen la superfície externa polida, i la darrera l'interna.

En metall hi ha un fragment d'escòria de ferro.

Dintre del material de construcció hem guardat cinc fragments de tovot que presenten empremtes de vegetals, i n'hem llençat 37.

UE 2180
INVENTARI

Ceràmica grisa

D2-210.- Fragment informe.

Ceràmica comuna

D2-211.- Quatre fragments informes sandvitx.

Ceràmica a mà

D2-212.- Dos fragments informes.

ELS MATERIALS DE LA UE 2180

Aquesta UE no ha donat materials significatius.

L'estudi arqueobotànic de les terres no ha donat indicadors.

UE 2184
INVENTARI

Ceràmica a mà

D2-222.- Dos fragments del mateix vas que presenta aplicat un cordó decorat amb ungulacions obliqües molt regulars. Pasta 5R4/2, poc fina, dura, amb grans de quars, calç, i partícules de feldspat i mica. Superfície externa polida. Dimensions: Amplada cordó: 1 cm.

D2-223.- Cinc fragments informes.

ELS MATERIALS DE LA UE 2184

Aquesta UE no té material significatiu.

L'estudi arqueobotànic de les restes de terres ha donat intrusions d'arrels i de fragments de fulles actuals de llorer (*Laurus nobilis* L.).

CONCLUSIONS I CRONOLOGIA

La zona estudiada en aquesta Memòria es troba totalment arrasada, tant en direcció nord-sud com també en direcció oest-est, possiblement a causa del gran desnivell que hi ha. Les parets estan molt degradades i, moltes vegades no es conserven, només es troben les rases de fonament excavades a la roca. Pel que fa als materials, són poques les peces que presenten una datació clara, per tant és difícil obtenir una cronologia segura de l'àrea estudiada.

Els fragments de vernís negre són escadussers i sense forma (sis exemplars), molt degradats i petits, amb una sola peça significativa, un fons d'*skyphos* difícil de classificar.

No hem trobat ceràmica grisa monocroma.

La ceràmica grisa de la costa catalana és poc representada: només hi ha dos fragments de vora de forma C 02, de pastes de dues coloracions: gris fosc a l'interior i marró grisós a les superfícies. Hem comptabilitzat també 14 fragments informes.

El grup de la ceràmica pintada compren dos fragments de vora (A 03 i variant de C 02). Les pastes tenen la mateixa elaboració de la ceràmica comuna: dues coloracions alternant un gris mitjà o fosc a l'interior i un marró a les superfícies, fina i ben depurada. En ambdós casos s'aprecien restes de pintura a la vora, fosca i grisa amarronada, respectivament. Possiblement altres fragments catalogats dintre del grup de la comuna també tindrien pintura, però l'acidesa del terreny desgasta les peces.

Les formes més representades de la ceràmica comuna són les vores (14 exemplars) repartits en tres grups: els quatre fragments de l'A (vora replegada cap a l'exterior) tenen llavis diversos (01, 02 i 03), i el darrer fragment presenta una inflexió interna (A 11); el grup B (vora tangent dirigida cap a l'exterior) té dues peces amb inflexió per a col·locar-hi una tapadora (08 i 18), i les altres dues són de llavi aprimat (09); el grup C (vora secant inclinada cap a l'exterior de perfil exterior arrodonit còncav) és el més nombrós amb sis individus, dos corresponen a llavis variant de 02, i els altres són de tipus 01, 03, 04 i 09, respectivament.

Únicament hi ha dos fragments de paret i fons, un de paret de perfil rectilini i peu (42 B), i l'altre també de paret de perfil rectilini i peu divergent (63 B).

Dels quatre fragments d'ansa, un és de secció rectangular amb els angles arrodonits i dues amples acanaladures centrals longitudinals a cada cantó (3E); les altres tres són de secció rectangular amb una soia acanaladura central longitudinal (4B).

Hem trobat una sola vora de tapadora de forma D0 9, i dos fragments de paret amb perforació feta amb filaberquí. 244 fragments informes d'un sol color i 525 de sandvitx completen el grup.

Pel que fa a les coloracions de les formes estudiades, les pastes sandvitx superen en nombre a les d'una sola gamma. D'un total de 22 peces, 13 combinen un gris de fosc a clar a l'interior amb tonalitats marró (sis casos), els altres set ho fan amb vermellosos. Entre les d'un sol color, quatre pertanyen a vermells i els cinc restants als marró. Les superfícies mai presenten acabats.

Pel que fa a les àmfores, la ibèrica és la més representada amb cinc vores, i una ansa. De les vores, seguint la classificació de MARTÍN MARTÍNEZ (1993), tres corresponen al grup A de vora horitzontal, una al B de vora realçada, i una al C de vora triangular. L'ansa és de secció circular (1A). També hem comptat 203 fragments informes.

Tret de dues peces de color marró, les restants presenten dues tonalitats: en tres casos alternen un gris mitjà o fosc amb vermellós, una combina un marró a l'interior amb vermell a les superfícies, i la darrera porta dues tonalitats de marró.

En àmfora púnica hi ha un sol exemplar de vora quina forma ja ha estat trobada al jaciment (MARTÍN MARTÍNEZ, 1993: 21, fig. 3, 4), és una MAÑÀ C1a o Forma T-7.1.2.1. (RAMÓN,

1995: 205) del grup Cartago-Túnis, amb una cronologia entre 375/350 i 300/275 a.E. La pasta és vermellosa. S'han comptabilitzat 57 fragments informes.

Hi ha dos fragments informes d'àmfora massaliota.

En àmfora romana tenim dos fragments d'ansa, una de secció rectangular amb els angles arrodonits (3A), i l'altra de secció circular amb lleugera acanaladura central longitudinal (1B), les pastes són de la gamma dels vermells. Set fragments són informes.

La ceràmica comuna púnica consta d'un sol exemplar de tapadora, Forma B0 10, de pasta de dues coloracions que alternen tonalitats de marró.

La ceràmica a mà, com sempre, és la més nombrosa. De fragments amb forma hem comptabilitzat 20 vores, cinc fons, dues anses exemptes, una ansa d'orella, 10 suspensions aplanades horitzontals, una suspensió semicircular, una suspensió cònica, dos cordons de forma irregular, tres cordons llisos de secció triangular, dos cordons decorats amb digitacions regulars, un amb incisions obliqües irregulars, un altre amb unguilacions obliqües regulars i, el darrer amb unguilacions verticals irregulars. Pel que fa a les decoracions a la paret dels vasos solen ser línies horitzontals, dos exemplars porten incisions obliqües, i un altre unguilacions obliqües regulars. Tres fragments de paret tenen decoració de pentinats a la superfície externa, dos són irregulars, i el darrer, regulars. S'han trobat 11 vores de tapadora una d'elles amb perforació prop del llavi. També hi ha 525 fragments informes.

Els 20 fragments de vora es reparteixen de la següent manera: el grup més significatiu és l'F (vora secant vertical de perfil rectilini), amb 12 peces de les quals dues tenen el llavi arrodonit senzill (01), una de llavi engruixit i arrodonit (02), set de llavi aplanat horitzontal (04), una de llavi engruixit i aplanat horitzontal (07), i la darrera, de llavi aprimat (09). El grup G (vora secant inclinada cap a l'interior de perfil exterior arrodonit còncau) consta de tres fragments, dos de llavi arrodonit senzill (01) i l'altre és aplanat horitzontal (04). El grup E (vora secant inclinada cap a l'exterior de perfil exterior arrodonit convex) té dos fragments de llavi aplanat horitzontal (04). La resta de peces cadascuna pertany a un grup diferent: vora tangent dirigida cap a l'exterior de llavi arrodonit senzill (B 01), vora secant inclinada cap a l'exterior de perfil exterior arrodonit còncau i llavi arrodonit senzill (C 01), vora secant inclinada cap a l'interior de perfil exterior arrodonit convex i llavi aprimat (I 09).

Només hi ha cinc fragments de paret i fons, un és de paret de perfil convex i fons pla (11 A), un altre de paret de perfil rectilini i fons pla (12 A), i tres són de paret de perfil còncau i fons pla (13 A).

Com és característic en la ceràmica a mà de Montbarbat, el nombre d'anses és escadusser, només n'hi ha dues de secció circular (1A). Cal fer menció d'una ansa d'orella que no porta decoració i és molt semblant a una de Burriac (Cabrera de Mar, El Maresme), amb una cronologia que compren des de les darreries del segle V fins a la meitat del segle IV a.E. (BARBERÀ/PASCUAL, 1979-80: 226 i 228, fig. 11).

La forma d'aprehensió habitual són les suspensions aplanades horitzontals (10 peces), una porta una digitació a la part central; en dos casos les suspensions estan enllaçades amb un cordó llis, i en un cas es troba enllaçada amb una decoració formada per una línia d'incisions obliqües feta directament a la paret del vas.

El nombre de vores de tapadora és significatiu, 11 peces.

Les pastes donen una gran varietat de coloracions a causa de la cuita deficient dels forns que són molt rudimentaris. Tenen com a característica ser dures, poc fines, amb gros desengreixant de quars i calç, i partícules d'aquests mateixos components més la mica.

Les peces d'una sola tonalitat són minoritàries: tres fragments tenen la pasta cremada (N1 ó N2); sis exemplars pertanyen a la gamma dels vermells (R); 10 fragments són marró (YR), predominant les tonalitats mitjanes. Només en un cas trobem tres coloracions: un gris mitjà a l'interior i vermells diferents a les superfícies. Les pastes majoritàries són les que tenen dues tonalitats: en 16 casos porten un gris de molt fosc a mitjà a l'interior combinant amb gammes marró (14 fragments) o amb vermell (dos individus); un exemplar té el gris a les superfícies i un marró a l'interior; 10 peces alternen dues coloracions de marró; en tres exemplars hi ha marró a l'interior i vermell a les superfícies. Vuit peces presenten dos tons de vermell, i només en tres fragments el vermell va acompanyat de marró a les superfícies.

Pel que fa els acabats, majoritàriament tenen ambdues superfícies polides (34 exemplars), sis fragments porten polida només la superfície interna, i nou l'externa; una vora de tapadora (D2-

46) té l'interna amb restes de cremat i l'externa amb engalba de color diferent de la pasta; en un cas la superfície externa és cremada.

S'ha trobat una única fusaïola petita, a mà, de Forma Ec2 (AADD, 1996: Lám. XXXIX), de pasta de dues coloracions, un gris mitjà a l'interior i un marró a les superfícies.

Les fitxes pertanyen totes al nivell d'habitació (UE 2166), es tracte de set senceres i una mitja, totes retallades en paret de ceràmica a mà. Les pastes presenten una gran varietat de coloracions, dues són de la gamma dels marró, una té tres tonalitats (un gris fosc a l'interior, i dos vermells a les superfícies), tres exemplars alternen un gris fosc amb marró, una combina dos vermells i, la darrera, dos colors marró.

Els diàmetres oscil·len entre 3 i 6,20 cm.

La indústria lítica, sempre de roca forana, està representada per un fragment de molí, tres pedres treballades i un percutor.

En pedra tenim tres còdols, i quatre pedres foranes.

De metall hi ha dos fragments d'escòria de ferro.

Una bola blava per decorar segurament l'estucat de les parets.

El material de construcció està representat per cinc fragments d'estuc, dues boletes de fang, 60 fragments guardats de tovot amb empremtes, i 213 fragments amorfes llençats.

Com està indicat a la relació estratigràfica, es van prendre mostres de terres de les Unitats Estratigràfiques que semblaven més significatives: 2133, 2138, 2139, 2141, 2147, 2148, 2158, 2162, 2166, 2168, 2180, 2184, 2187, 2218, 2222 i 2224.

Segons l'informe presentat per JUAN-TRESSERRAS/MATAMALA (2003), la tècnica utilitzada per la caracterització de restes arqueobotàniques en els sediments és el garbellat del sediment per columna de malla decreixent, observació correlativa per lupa binocular, microscopia òptica i electrònica descombratge.

Els resultats de l'estudi no han estat gaire positius, la majoria de mostres no aporten res significatiu, només intrusions d'arrels i de fragments de fulles actuals de llorer (*Laurus nobilis* L.).

L'estudi de les restes del fragment de molí barquiforme (D2-0) de la UE 2127 no ha donat indicadors.

Tenim però que en el rebliment d'una cubeta (UE 2187) s'han identificat fitòlits de graminies festucoides, tot destacant els esquelets silícis detectats que corresponen a restes de barbes, així com glumes de tipus d'ordi (*Hordeum vulgare*) i de blat comú (*Triticum aestivum/durum*). No s'han detectat midons. Aquestes evidències permeten identificar possibles accions de despellofat de les cobertes i extracció de barbes dels cereals, amb la qual cosa correspondria a un subproducte d'aquest processat. Llavors carbonitzades i esquelets silícis d'ordi i de blat comú s'havien documentat també en campanyes anteriors.

En el sediment de la UE 2222 s'han trobat fitòlits d'angiospermes dicotiledònies, concretament s'han pogut determinar cristalls d'oxalat càlcic corresponents al tipus roures/alzines (*Quercus* sp.).

La llar de foc número 1 (UE 2138 i 2147) presenta restes de plom que podrien correspondre al processament de galena o de refosa i treball de materials de plom. El mineral de galena es troba a la zona, com és el cas de les mines d'Osor (La Selva), les mines de Mont-ras (Palafrugell, Baix Empordà) o les de Sant Marçal del Montseny. Pel que fa a l'època ibèrica la presència d'activitats metal·lúrgiques associades al plom està documentada en diversos jaciments com és el cas de Puig Castellar de Santa Coloma de Gramanet, el Puntal de Salinas i

el Puntal dels Llops (País Valencià), entre d'altres. En el cas de Montbarbat, ja es va identificar la presència d'una gota de plom a la UE 1003 (Cala P1).

BIBLIOGRAFIA

- AADD (1996): **Montbarbat (1978-1986)**.
Lloret de Mar.
- BARBERÀ, J., PASCUAL, R. (1979-80): "Burriac, un yacimiento protohistórico de la costa catalana (Cabrera de Mar, Barcelona)". *Ampurias* 41-42. pp: 203-242.
- BRUGUERA, R. (1994): "Tipologia-cronologia de les àmfores ibèriques de l'àrea del Penedès".
Miscel·lània Penedesenca XX. pp: 75-88.
- DEDET, B., PY, M. (1975): **Classification de la céramique non tournée protohistorique du Languedoc Méditerranéen**.
Sup. 4. *Revue Archéologique de Narbonnaise*. Paris.
- JUAN i TRESERRAS, J., MATAMALA, J.C. (2003): **Poblat ibèric de Montbarbat (Lloret de Mar, La Selva)**. **Campanya 2002. Estudi arqueobotànic (llavors, fruits, fitòlits, midons i fibres) en sediments i de residus en material l'ític de mòlta**. Barcelona. (inèdit).
- LAMBOGLIA, N. (1952): "Per una classificacione preliminare della ceramica campana".
Atti I Congresso Inter. di Studi Liguri, Bordighera, 1950. pp: 139-206.
- MARTÍN MARTÍNEZ, S. (1993): "Les àmfores del tipus ibèric de boca plana del poblat de Montbarbat (Lloret de Mar)".
Quaderns de la Selva 6. pp: 13-30.
- MOREL, J.-P. (1981): **Céramique campanienne: Les formes**.
2 vols. Paris.
- RAMÓN, J. (1995): **Las ánforas fenicio-púnicas del Mediterráneo central y occidental**.
Barcelona.
- VILÀ, M. V. (2000a): "Montbarbat: vasos a mà per emmagatzemar".
Actes I Col. d'Estudis Transpirinencs. Ripoll, 1998. *Ibix* 1. pp: 41-54.
- VILÀ, M. V., ALBIOL, E., BARRACHINA, C., BURGUEÑO, E., MARSÀ, N., MARTÍN, S.,
NEGRE, M. (2000b): "Montbarbat (Lloret de Mar – Maçanet de la Selva, La Selva)".
Cinquenes Jornades d'Arqueologia de les comarques de Girona. Olot. pp: 96-99.
- VILÀ, M. V., ALBIOL, E., BARRACHINA, C., BURGUEÑO, E., MARSÀ, N., MARTÍN, S.,
NEGRE, M. (2002): "Montbarbat (Lloret de Mar – Maçanet de la Selva, La Selva)".
Sisenes Jornades d'Arqueologia de les comarques de Girona. Sant Joan de les Abadesses. pp:
157-159.
- VILÀ, M. V., ALBIOL, E., BARRACHINA, C., BURGUEÑO, E., MARSÀ, N., MARTÍN, S.,
NEGRE, M. (2004): "Montbarbat (Lloret de Mar – Maçanet de la Selva, La Selva). *Campanyes*
2002-2003".
Setenes Jornades d'Arqueologia de les comarques de Girona. La Bisbal d'Empordà. pp: 161-
166.

LÀMINES

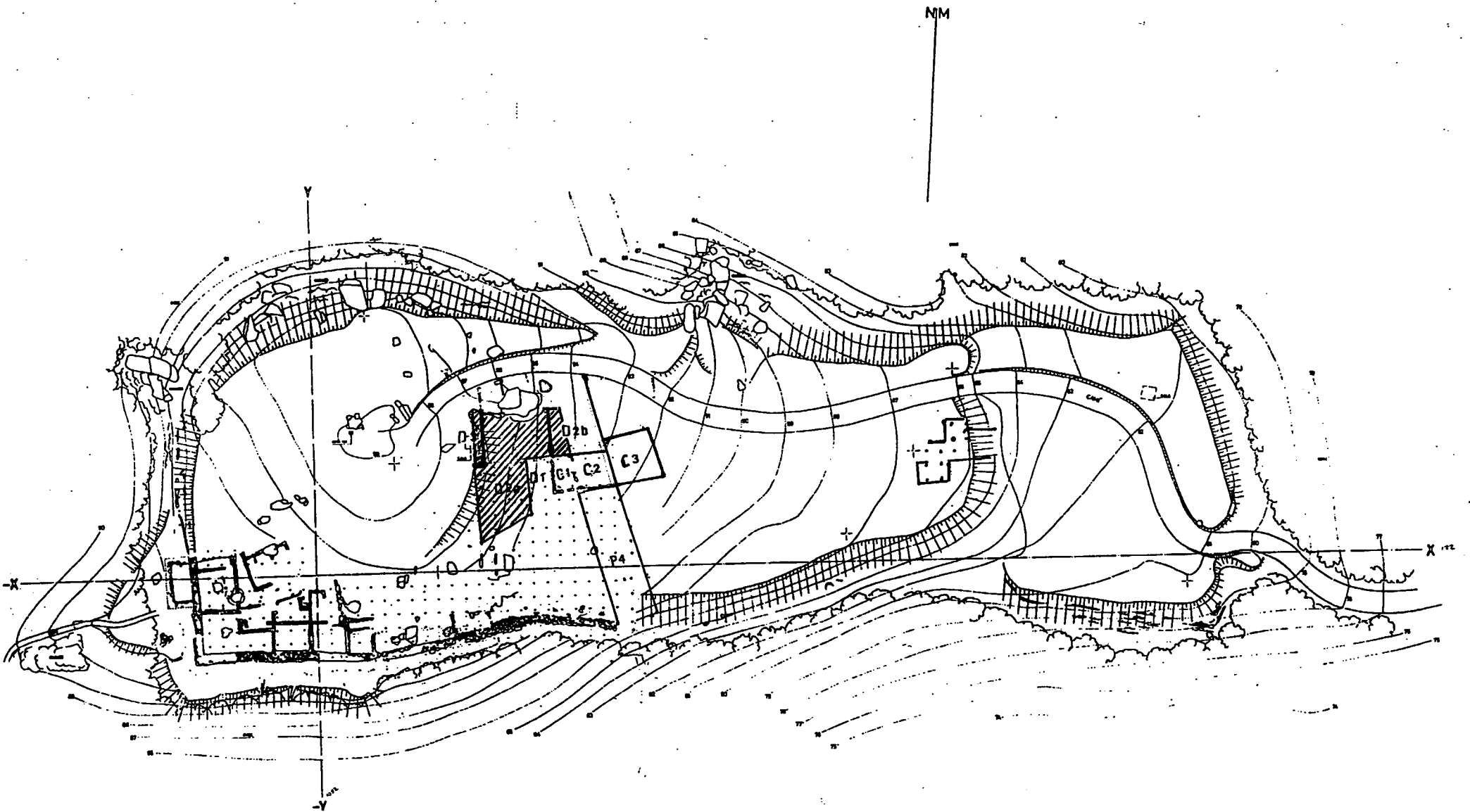

MONTBARBAT



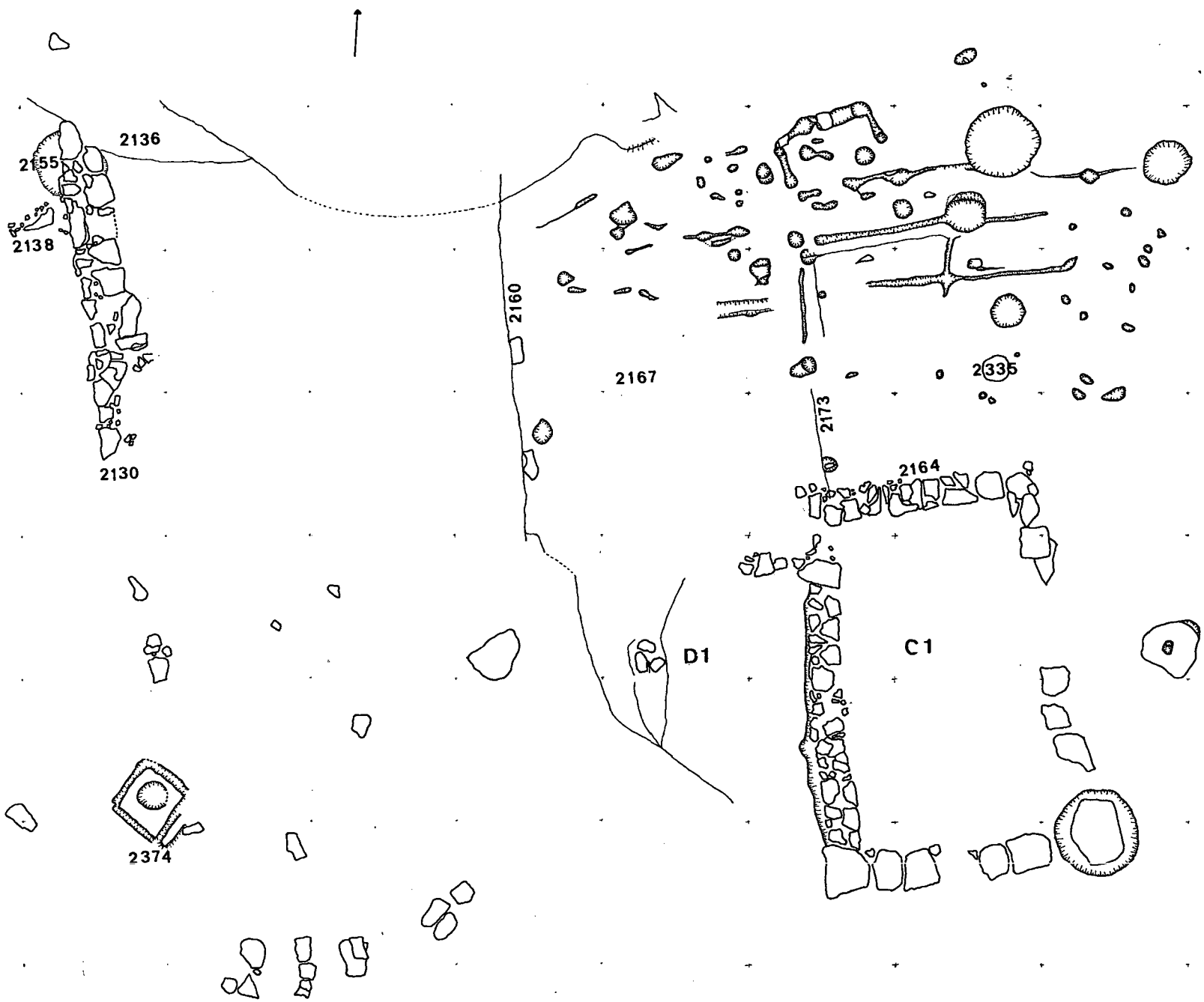

0 1m D2A

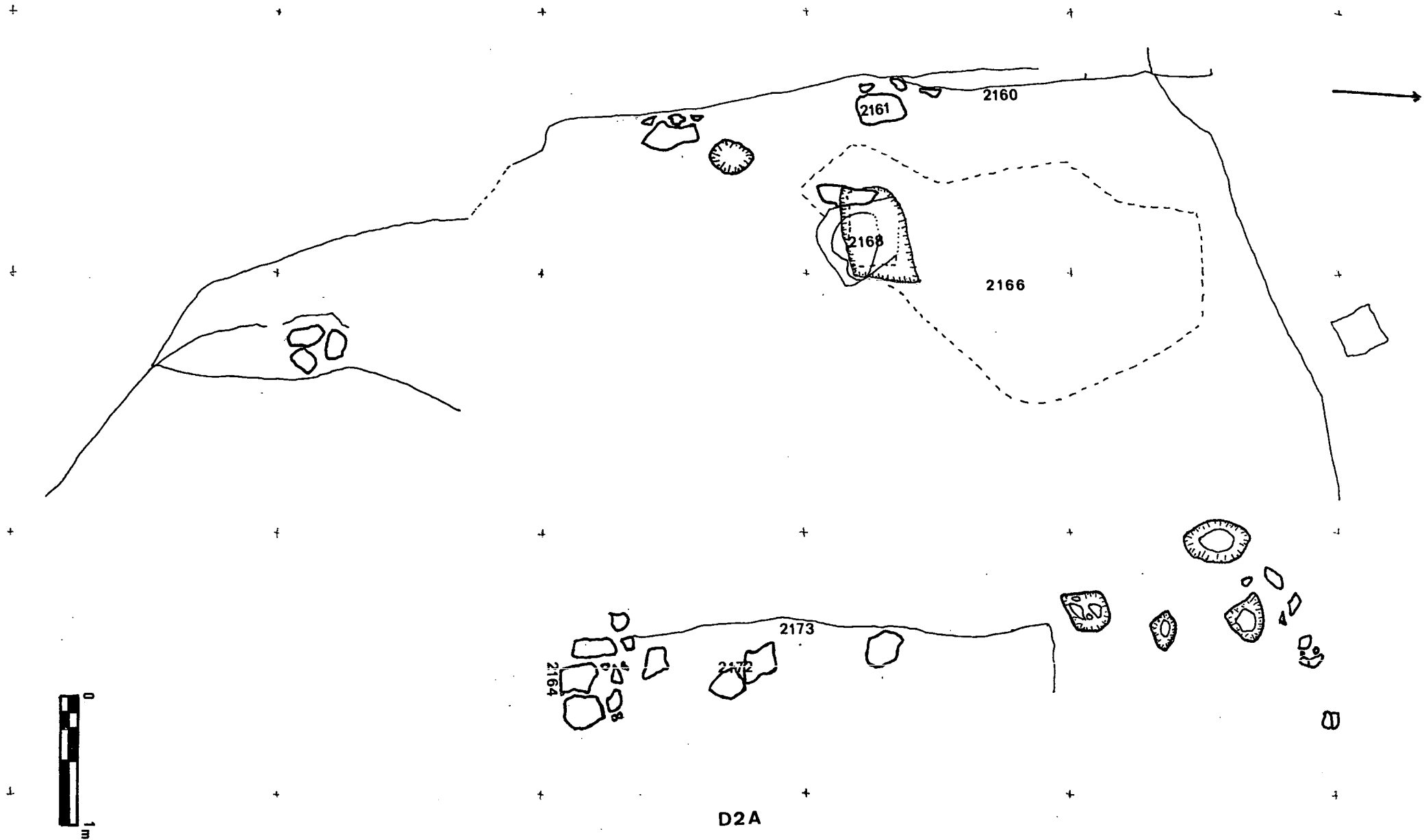

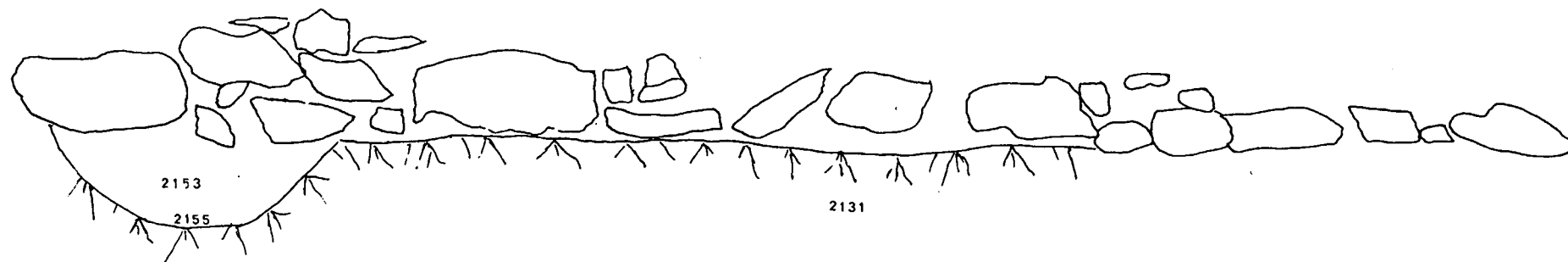

ALÇAT PARET 2130 D3 - D2

N - S



ALÇAT PARET 2130

D2 - D3

S - N

MONTBARBAT 2002



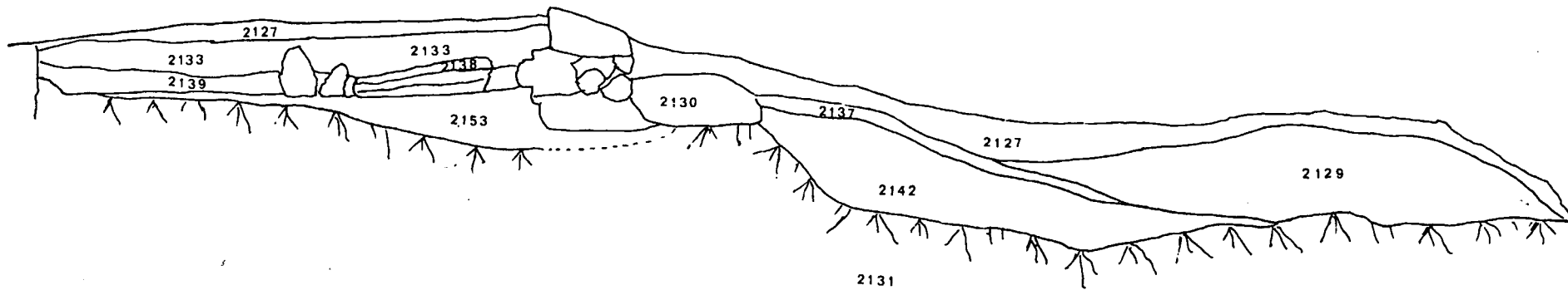

CALES D3-D2 SECCIÓ SO-NE

MONTBARBAT 2002



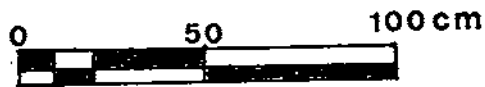
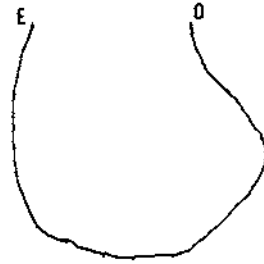
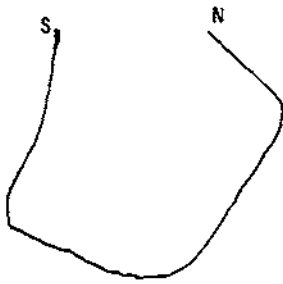
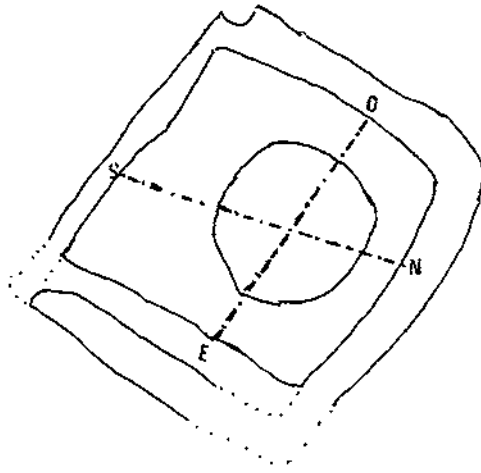

Gala D2.- SITJA (UE 2374, 2375, 2376 i 2377) Planta i seccions.

Montbarbat 2003

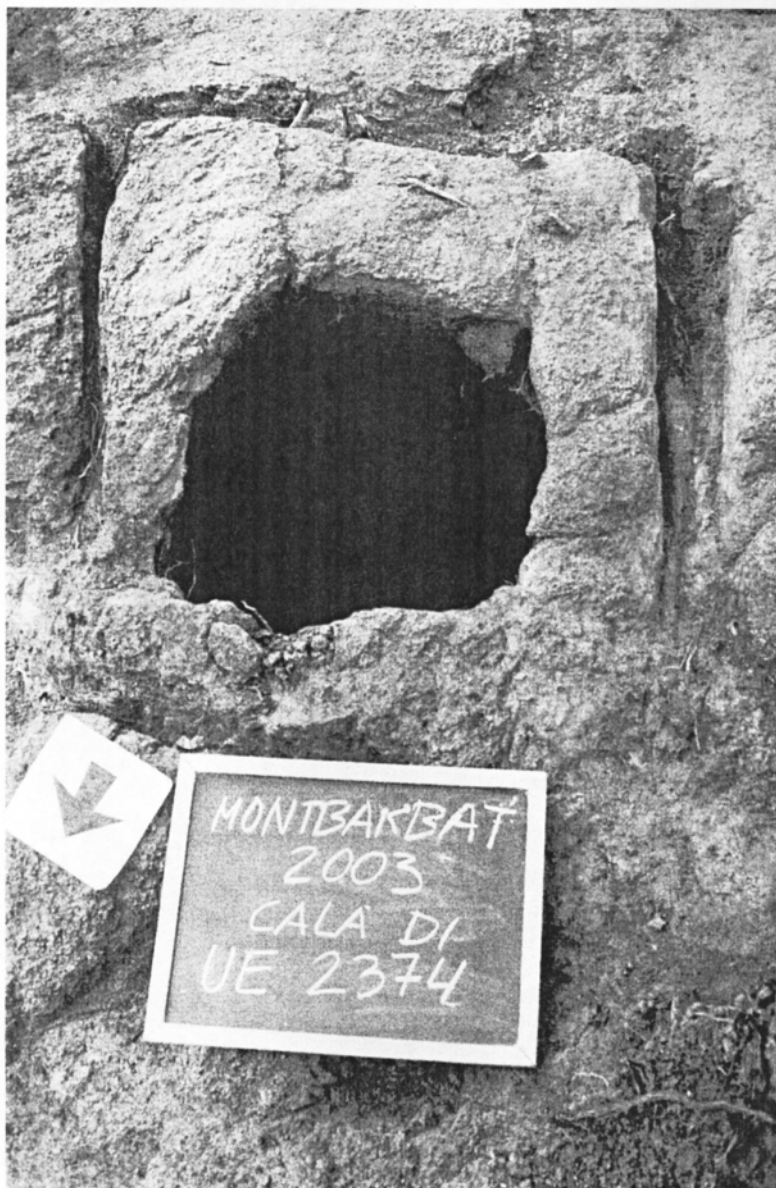

Boca de la sitja

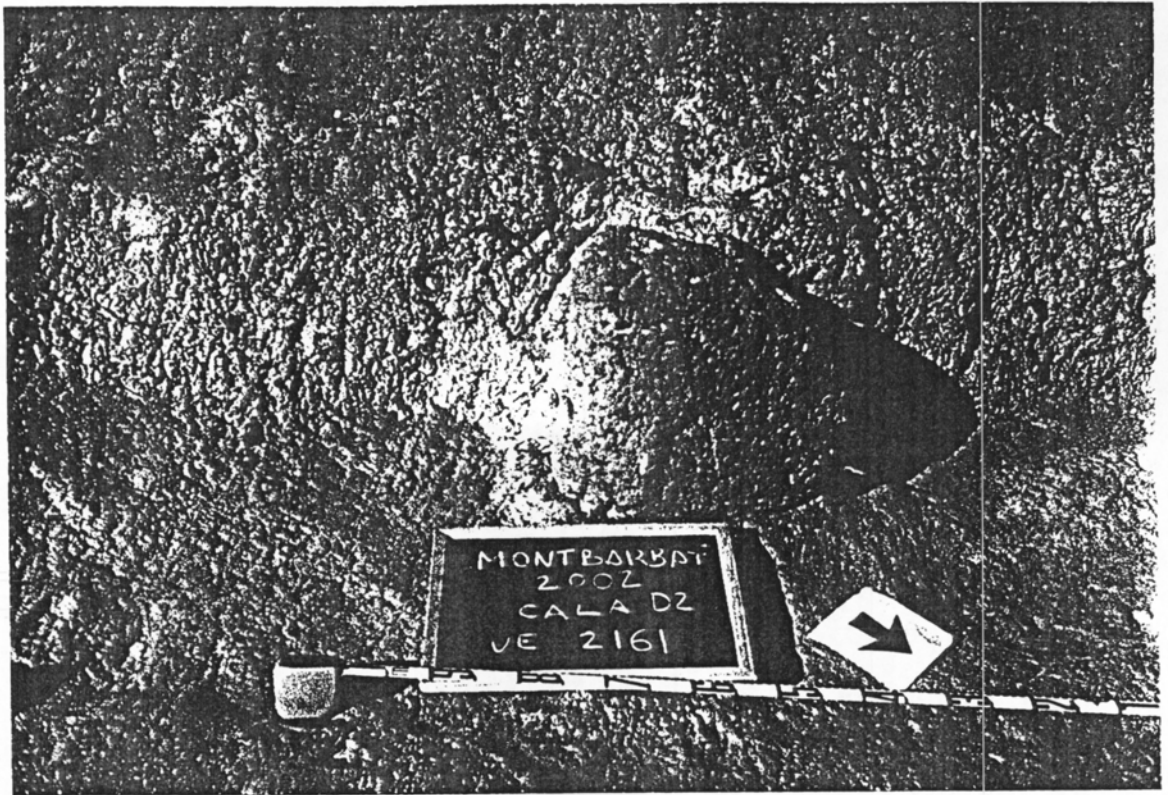

Retall de la roca on hi havia el basament de la paret.

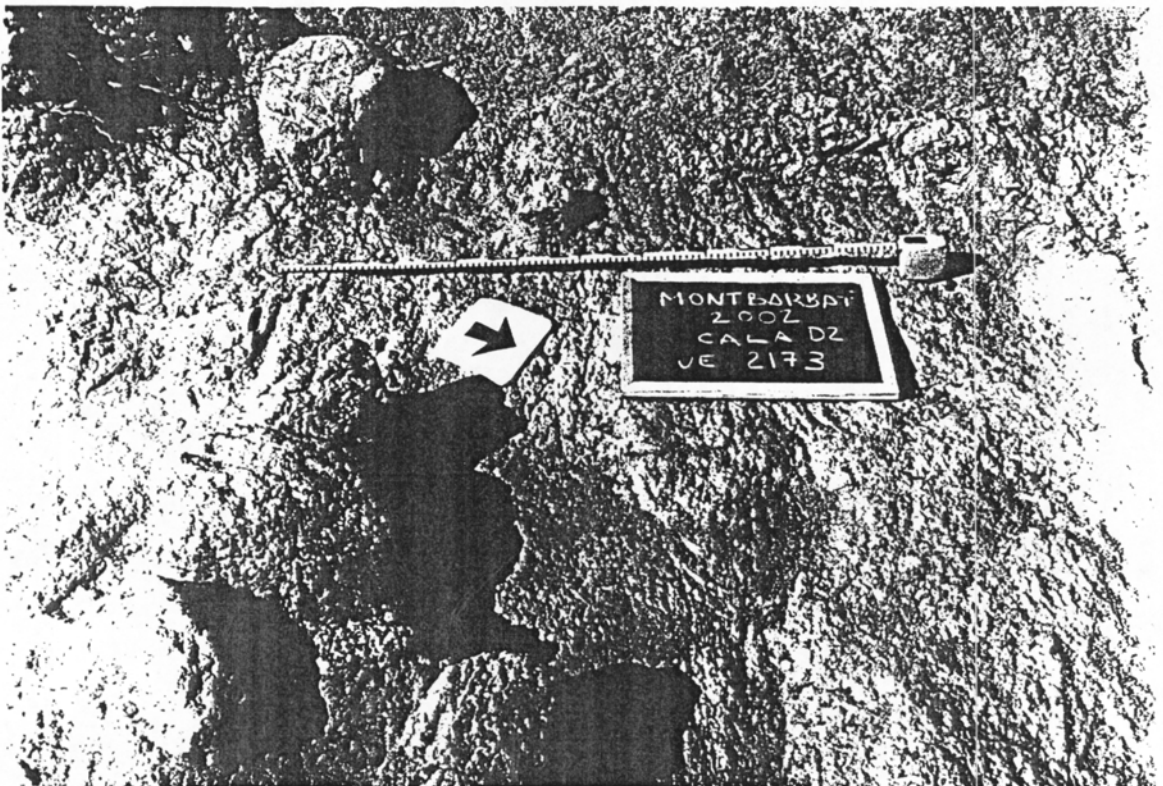

Sòl d'habitació retallat a la roca.

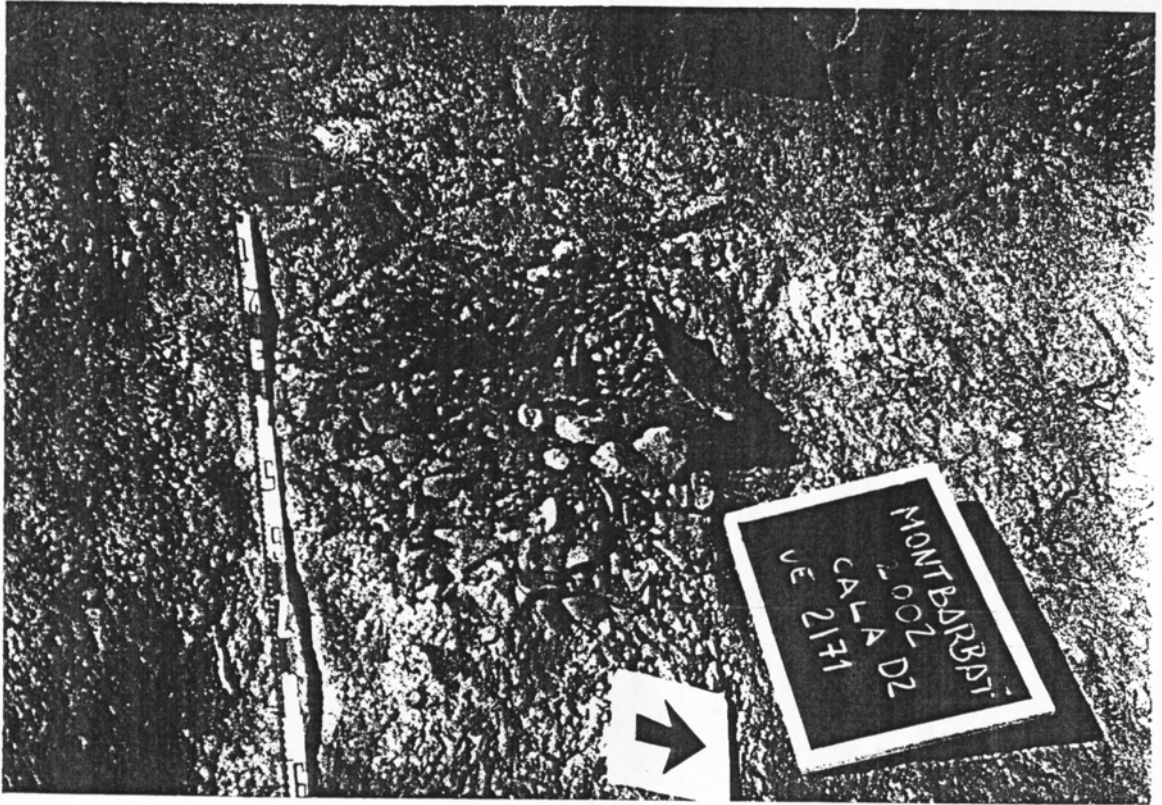

Llar de foc. Capa ceràmica.

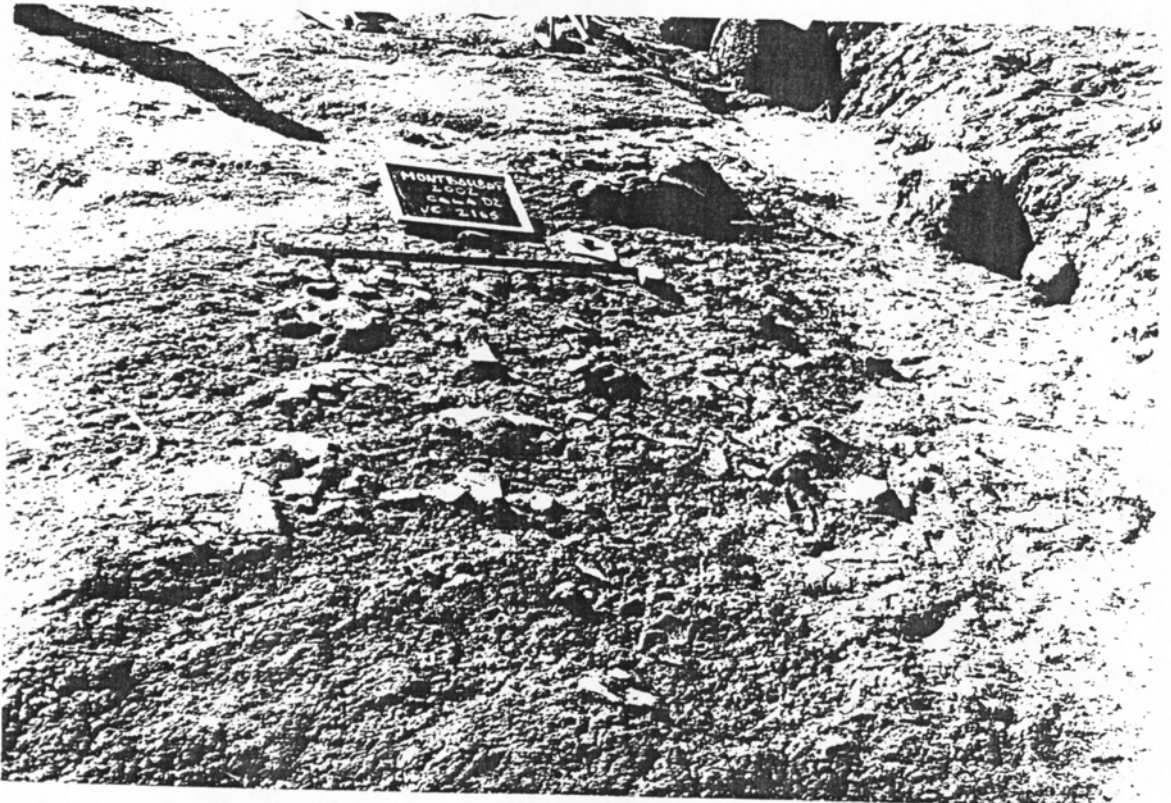

Nivell ceràmic de pis d'habitació amb la llar al fons.

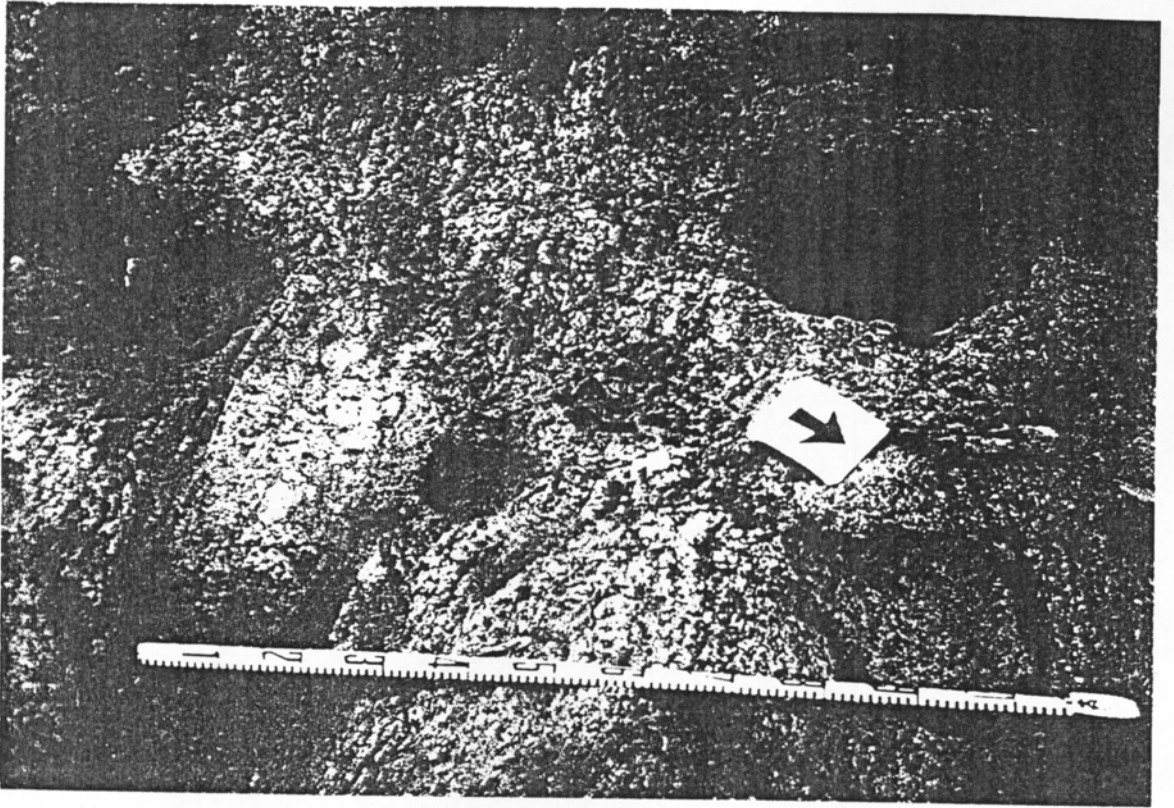

Forats de pal.

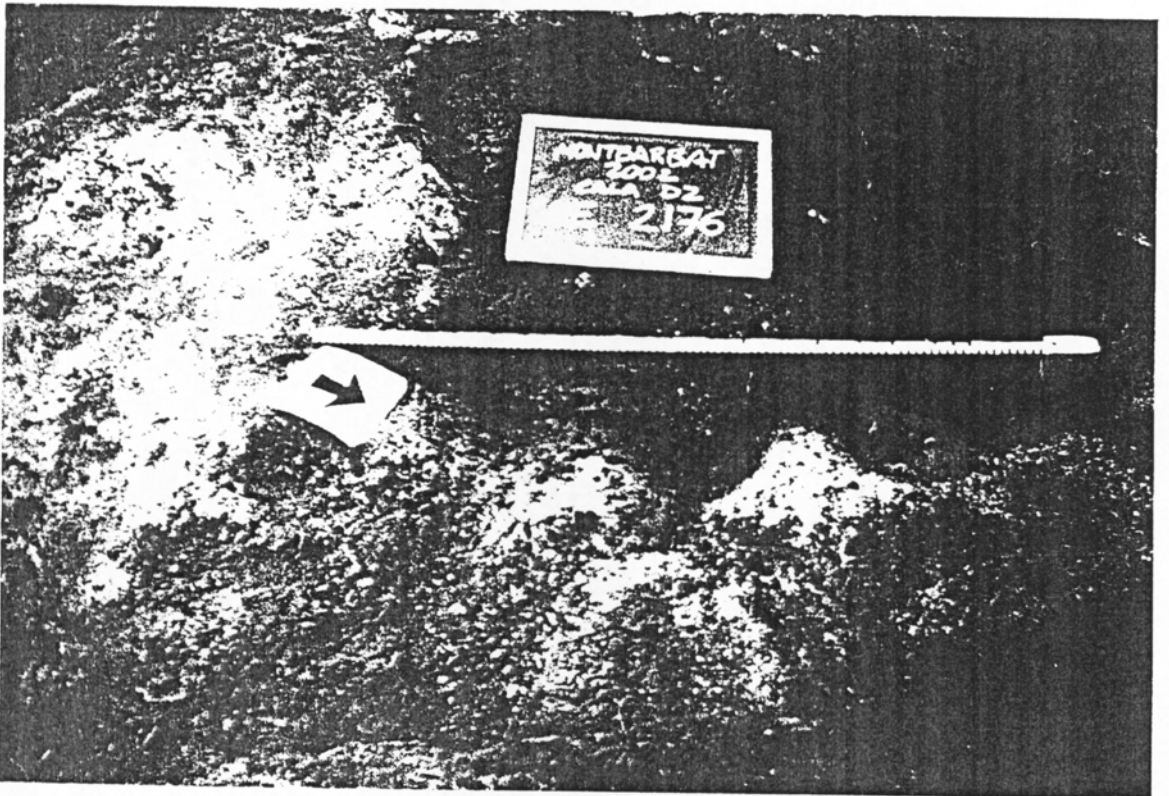

Cubeta amb terres cendroses.

UE 2127

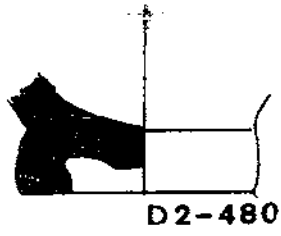

UE 2129

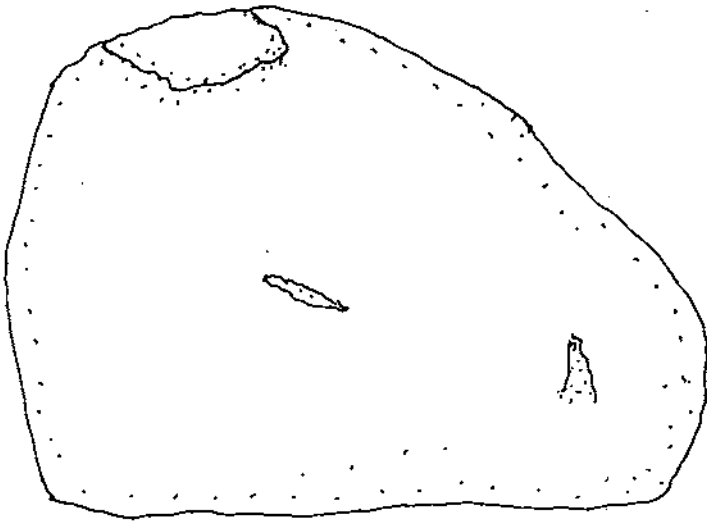
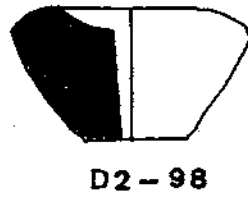

~

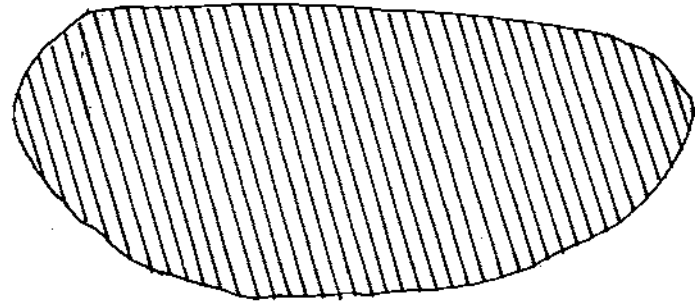

D2-99



UE 2133



D3-17



D3-22



UE 2141

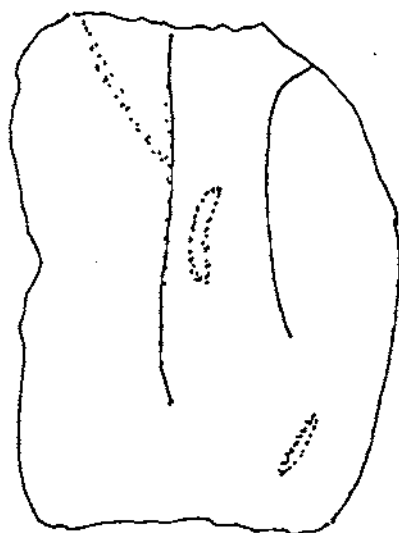

D3-9

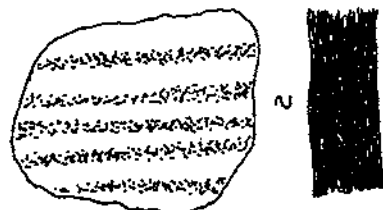

D3-10



D3-8



UE 2142



D2-9



D2-10

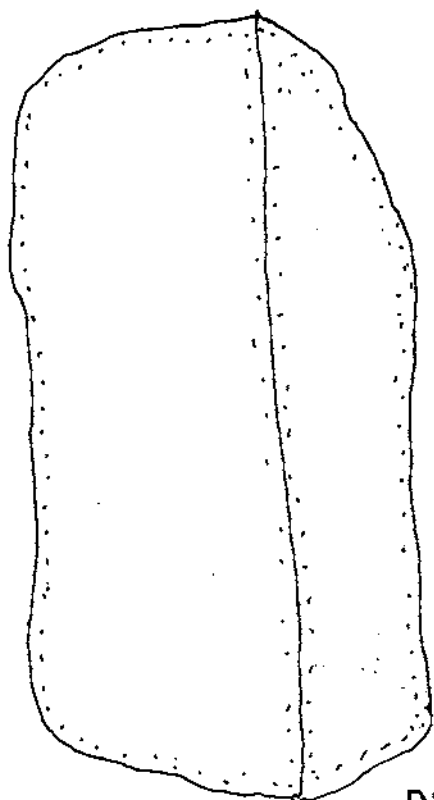

D2-14

~

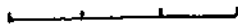
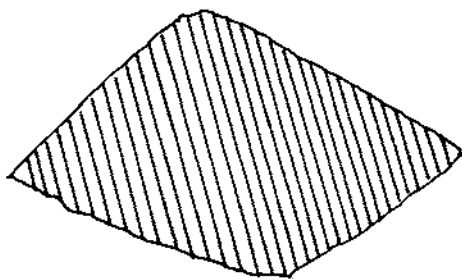



D2-22

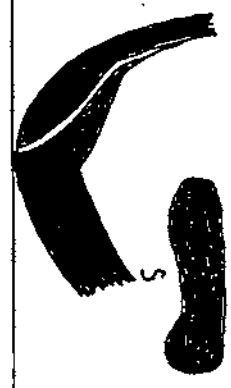

D2-26

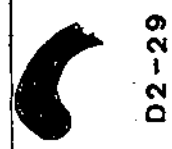

D2-29

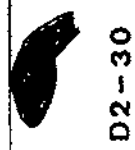

D2-30

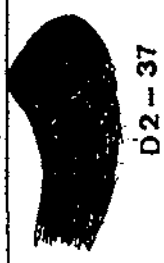

D2-37



D2-41



D2-39



D2-42

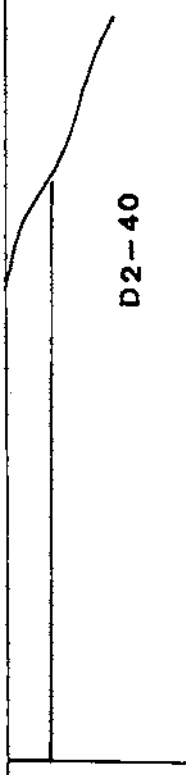

D2-40



D2-48

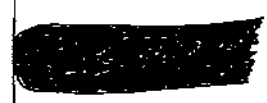

D2-45

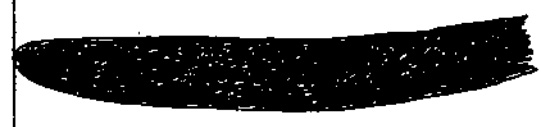

D2-53

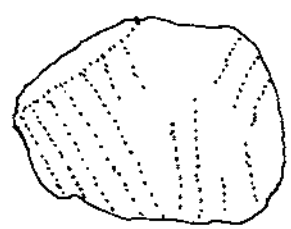

D2-73



D2-64



D2-66



D2-68

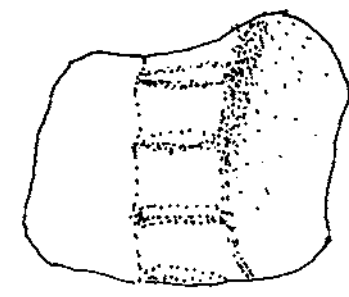

2



2



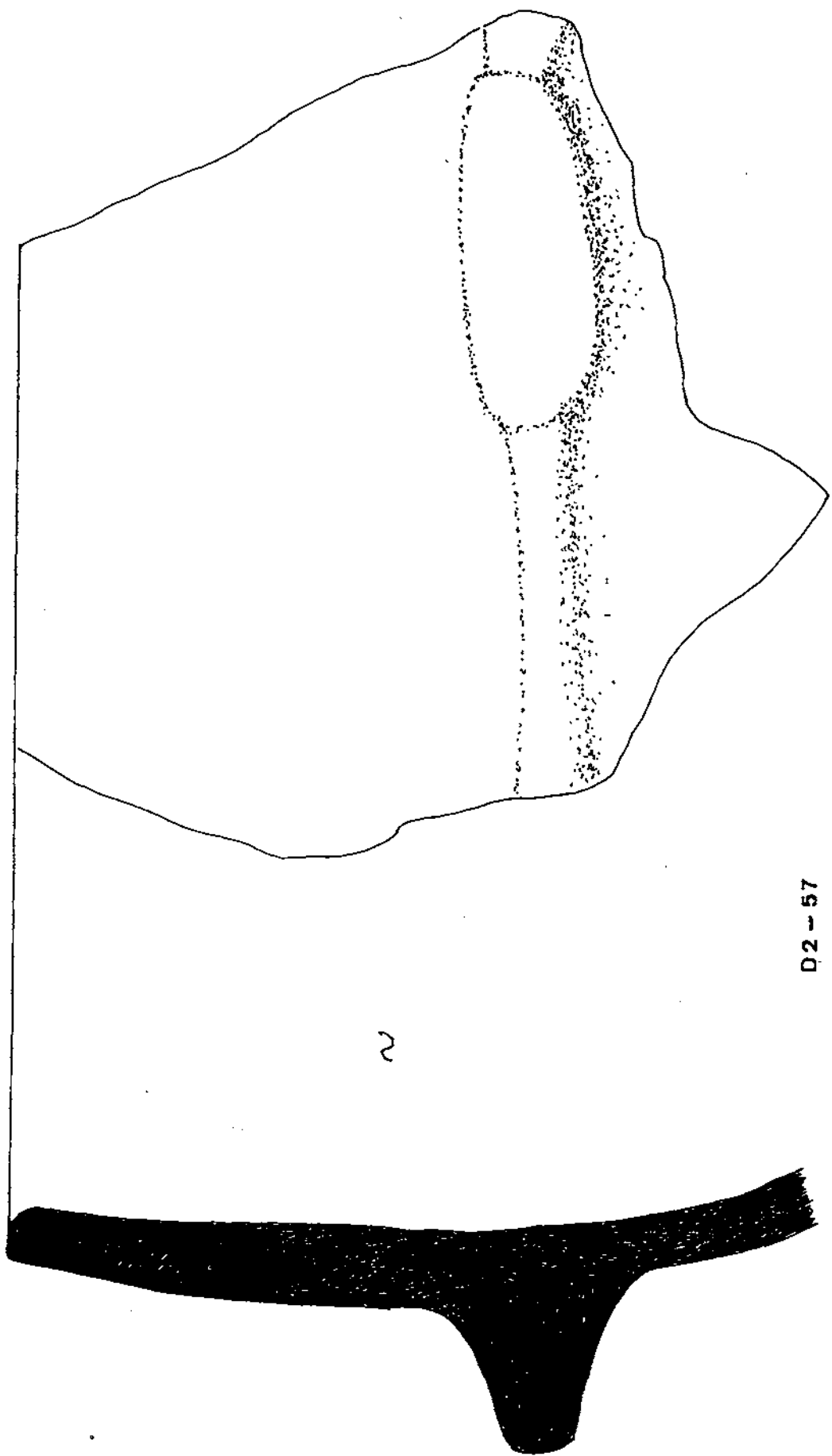

D2-57



D2-58



D2-50



D2-47



D2-46



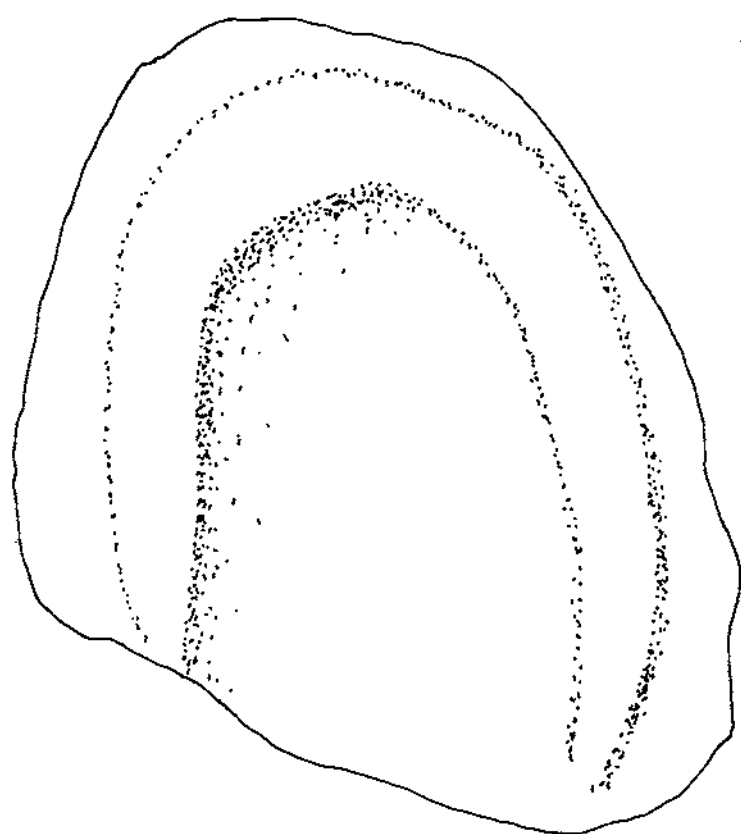

2

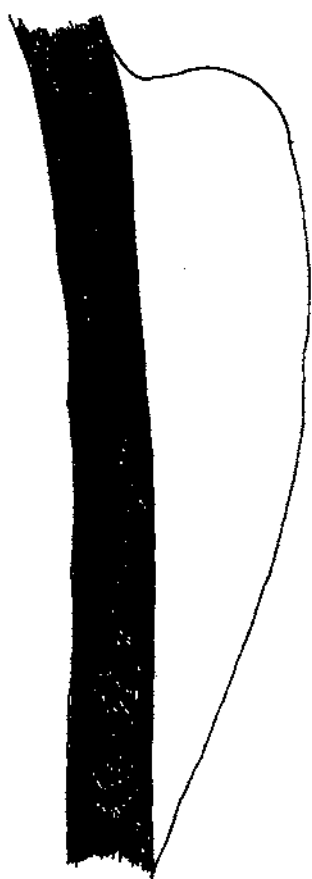

D2-62



2



D2-68

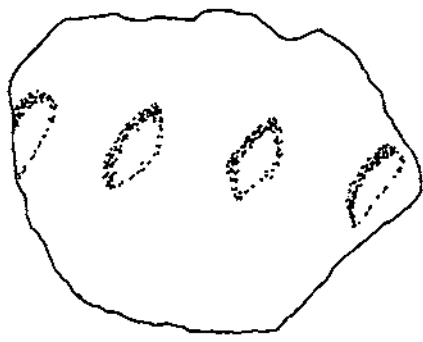

2



D2-77

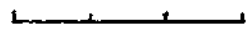

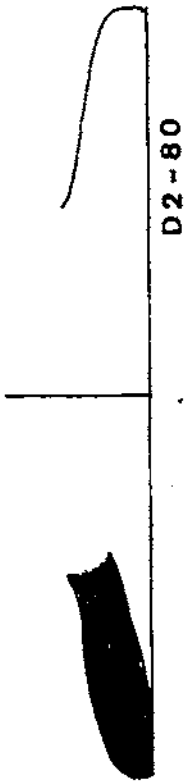

D2-80

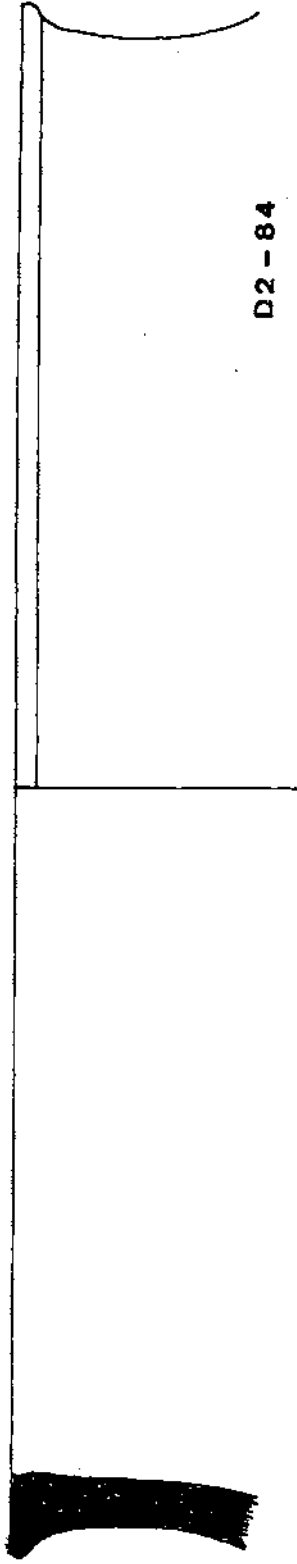

D2-84

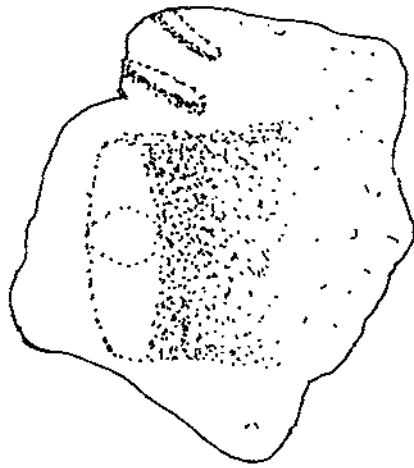
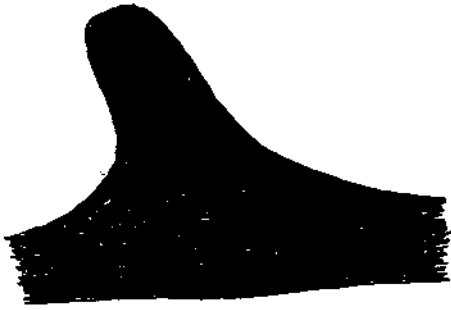

D2-90



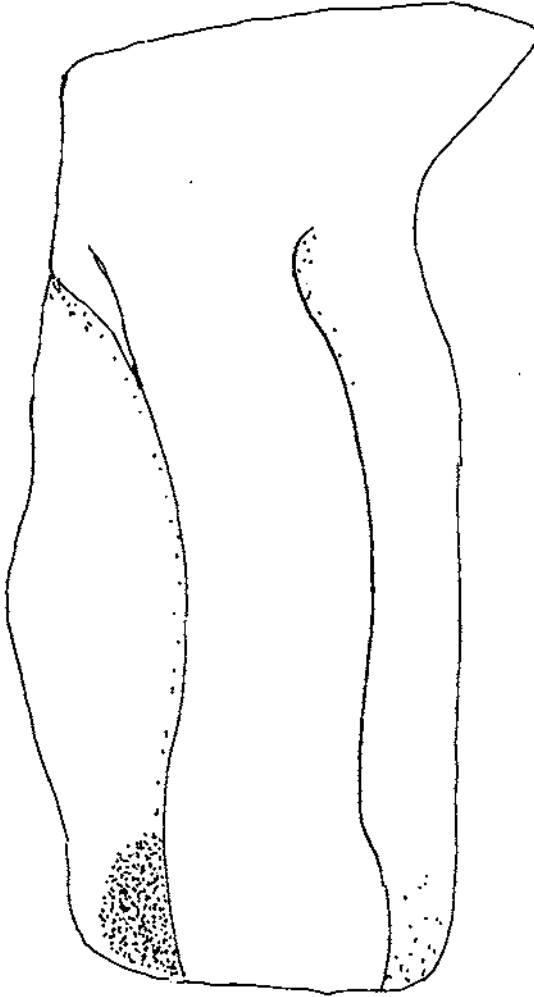

2

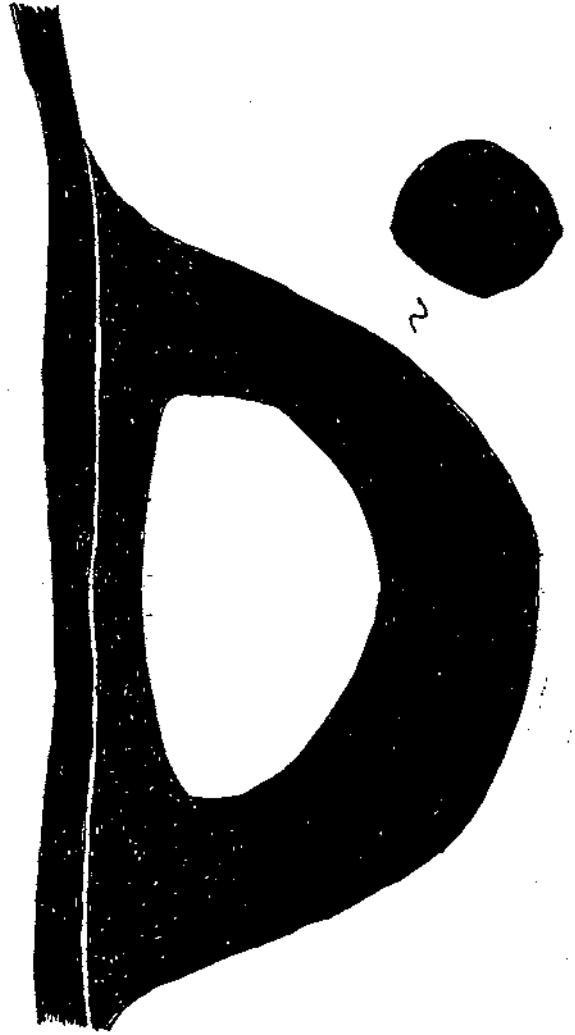

D2-106

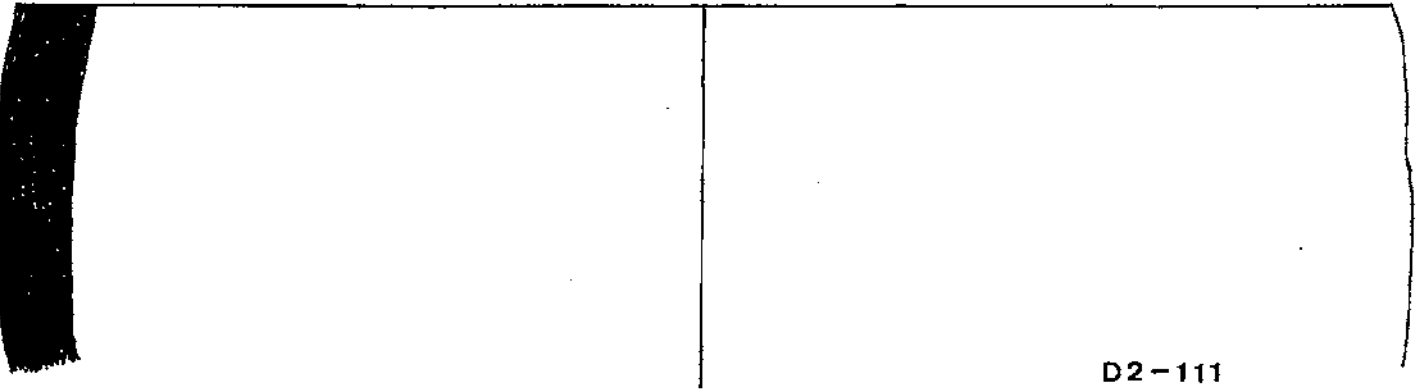

D2-111

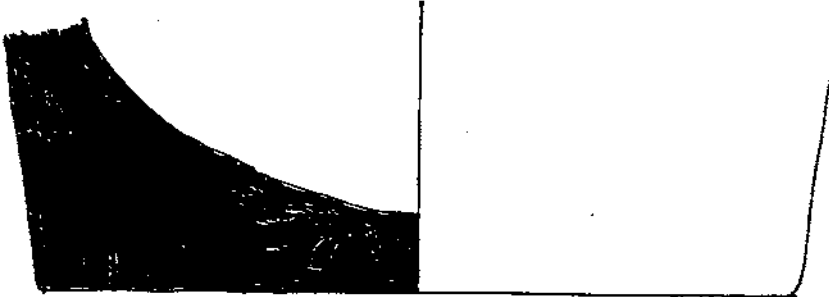

D2-120



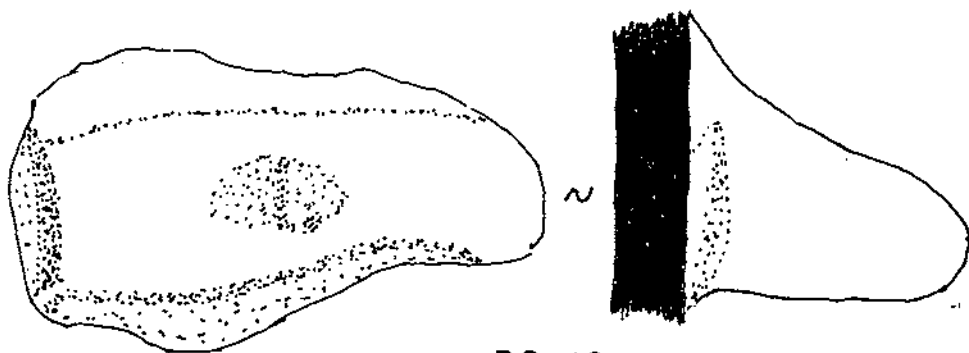

D2-122

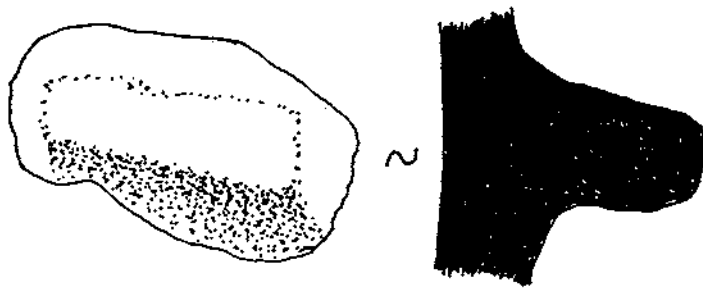

D2-123



UE 2171

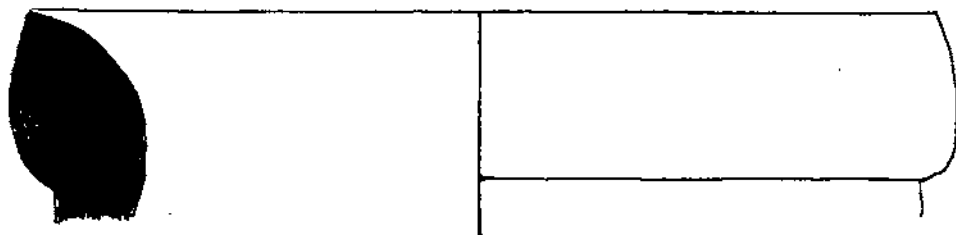

D2-171