



## Vil·la romana dels Ametllers

Palahí, Lluís - Codina, Ferran - Jimenez, M. Francesca - Lloveras,  
M. José



### **Avis legal**

Aquesta obra està subjecta a una llicència Reconeixement-NoComercial-SenseObresDerivades 2.5 de Creative Commons. Se'n permet la reproducció, distribució i comunicació pública sempre que se'n citi el titular dels drets i no se'n faci un ús comercial. No es pot alterar, modificar o generar una obra derivada a partir d'aquesta obra. La llicència completa es pot consultar a <http://creativecommons.org/licenses/by-nc-sa/2.5/es/legalcode.ca>.

## **FITXA TÈCNICA DEL JACIMENT**

**JACIMENT:** VIL.LA ROMANA DELS AMETLLERS  
**POBLACIÓ:** TOSSA DE MAR  
**COMARCA:** LA SELVA  
**COORDENADES:** 2°55'22"E  
41°43'49"N  
**CAMPANYES** 2000, 2001 I 2002(PRIMAVERA I TARDOR)  
**DIRECTORS:** FERRAN CODINA, M<sup>a</sup> FRANCESCA  
JIMÉNEZ, M<sup>a</sup> JOSÉ LLOVERAS, LLUÍS PALAHÍ

## INDEX

<b>-Fitxa tècnica del jaciment</b>							
<b>-Índex</b>						<b>1</b>	
<b>-Motivacions i objectius</b>						<b>2</b>	
<b>-Introducció geogràfica</b>						<b>4</b>	
<b>-Breu història de la investigació</b>						<b>5</b>	
<b>-Relació d'unitats estratigràfiques i àmbit on es descriuen</b>						<b>9</b>	
<b>-Llistat d'unitats estratigràfiques</b>						<b>19</b>	
<b>-Descripció d'unitats estratigràfiques</b>						<b>49</b>	
-Bloc sud	49	-Àmbit 1	51	-Àmbit 2	56	-Àmbit 3	59
-Àmbit 4	61	-Àmbit 6	63	-Àmbit 7	70	-Àmbit 9-40	73
-Àmbit 10	74	-Àmbit 11	75	-Àmbit 12	79	-Àmbit 13	80
-Àmbit 14	83	-Àmbit 15	86	-Àmbit 16	87	-Àmbit 17	90
-Àmbit 18	90	-Àmbit 19	91	-Àmbit 21	93	-Àmbit 22	95
-Àmbit 23	97	-Àmbit 26	99	-Àmbit 27	101	-Àmbit 31	105
-Àmbit 32	110	-Àmbit 33	114	-Àmbit 34	125	-Àmbit 35	128
-Àmbit 36	131	-Àmbit 37	134	-Àmbit 38	136	-Àmbit 39	158
-Àmbit 40	163	-Àmbit 41-44	174	-Àmbit 45	176	-Àmbit 46	176
-Àmbit 47	179	-Àmbit 48	180	-Àmbit 49	182	-B.S.O.	183
-Àmbit 50	193						
<b>-Descripció dels elements escultòrics</b>						<b>197</b>	
<b>-Descripció dels paviments musius</b>						<b>203</b>	
<b>-Tasques de conservació realitzades</b>						<b>209</b>	
<b>-Descripció de les estructures i àmbits</b>						<b>212</b>	
<b>La pars urbana</b>						<b>212</b>	
-Àmbit 38	214	-Àmbit 37	216	-Àmbit 33	216	-Àmbit 31-32	217
-Àmbit 34	217	-Àmbit 35	218	-Àmbit 13	218	-Àmbit 30	219
-Àmbit 27	219	-Àmbit 23	220	-Àmbit 19	221	-Àmbit 14-10	221
-Àmbit 15	222	-Àmbit 20	223	-Àmbit 24	223	-Àmbit 25	224
-Àmbit 28	224	-Àmbit 29	225	-Àmbit 36	225	-Àmbit 21	226
-Àmbit 16	226	-Àmbit 22	227	-Àmbit 18	228	-Àmbit 17	228
-Bloc sud	228	-Àmbit 12	228	-Àmbit 11	229	-Àmbit 40	229
-Àmbit 8-9	230	-Àmbit 7	230	-Àmbit 41-44	230	-Àmbit 6	231

-B.S.O.	231	-Àmbit 47	231	-Àmbit 48	231	-Àmbit 49	231
-Àmbit 50	231	-Ex. migdia	232	-Àmbit 39	233	-Àmbit 1	233
-Àmbit 2-3	234	-Àmbit 4-45	234	-Àmbit 46	235		
-Pars rustica							235
<b>-Evolució de la vil·la</b>							<b>239</b>
-Època baix republicana							240
-L'edifici augustal							244
-Remodelació del pati nord							248
-Construcció del primer conjunt termal							251
-Ampliació del conjunt termal							253
-El s.III dC.							255
-Les transformacions baix imperials							255
-el final de la vil·la							261
<b>-Bibliografia</b>							<b>262</b>
<b>-Annexes</b>							
<b>-Planimetria</b>							
<b>-Mostra fotogràfica</b>							
<b>-Inventari de murs i estructures</b>							
<b>-Inventari i làmines de materials</b>							

## MOTIVACIONS I OBJECTIUS

L'any 2000 l'Ajuntament de Tossa de Mar i l'Institut de Patrimoni Cultural de la UdG, amb la col.laboració del Patronat de la vil.la dels Ametllers, varen endegar un ambiciós projecte que tenia com a objectius definidors, l'excavació de la vil.la dels Ametllers i la seva adequació i obertura al públic.

Aquest jaciment, conegut des de principis del s.XX ha patit períodes d'intensa activitat arqueològica, combinats amb d'altres de total deixadesa. Per aquesta raó el projecte contemplava clarament que el seu principal objectiu era l'excavació total dels diversos sectors i la seva adequació per una millor conservació. Els treballs es varen iniciar amb un estudi teòric, en el qual es varen analitzar i inventariar els materials que es conservaven a diversos magatzems del municipi i provinents de les antigues excavacions. Aquesta tasca es va completar amb un estudi i inventari de les estructures que l'any 2000 eren visibles de la vil.la (en aquest estudi es varen inventariar els diversos murs i estructures, veure ànnex corresponent). Els mesos de Febrer i Març de l'any 2000 es varen realitzar tot un seguit de sondejos a l'entorn de la vil.la, fora de la finca de propietat pública per tal de delimitar amb major precisió la zona afectada pel mateix (aquests treballs, dirigits per M<sup>a</sup> Fca. Jiménez varen ser objecte d'una memòria científica ja presentada).

Com a primera fase de les investigacions es va decidir excavar la totalitat de la pars urbana conservada dins la finca de propietat pública. Aquest procés contemplava tant l'excavació dels sectors verges, com la reexcavació de zones ja descobertes en excavacions antigues, a la recerca de completar el seu estudi. Aquesta fase del projecte s'ha desenvolupat al llarg de 4 campanyes (2000, 2001 i dues al 2002). La segona fase, ja en curs, contempla la consolidació de les estructures descobertes i la seva adequació per la visita. Per fases posteriors resta l'excavació de la pars rustica i d'aquells sectors que queden fora de la finca pública i en els que actualment no es pot treballar.

El mètode d'excavació emprat ha estat el d'excavació en extensió, identificant els diversos espais i àmbits i excavant-los després de forma individualitzada. S'han distingit quatre grans sectors: Bloc nord, bloc central, bloc sud (amb el bloc sud oest al seu interior) i Extrem sud de la finca. Aquests no es reflecteixen a la memòria ja que s'han individualitzat els diversos àmbits que varen aparèixer al seu interior i sols n'apareixen esmentats alguns quan es descriuen els nivells més superficials.

El model de fitxa emprat és una variant de la fitxa Harris desenvolupada per l'Institut del Patrimoni Cultural de la UdG. Així mateix es va dissenyar una fitxa específica per la descripció de murs i estructures. També s'han emprat fitxes específiques per l'inventari de materials i per la classificació numismàtica. Com a mera eina de treball també s'empraren fitxes específiques per descriure els mosaics i els diversos àmbits.

Al mateix municipi es va construir un magatzem amb laboratori per rentar, siglar i classificar l'abundant material recuperat.

En aquesta memòria els inventaris i les làmines de materials es presenten individualitzats per anys<sup>1</sup>.

---

<sup>1</sup> Per un error tipogràfic els inventaris del 2002 apareixen com pertanyents al 2001. Per altra banda les làmines de 2000 i 2001 es varen fer juntes i entintades a ma, mentre que al 2002 es va optar per fer-les amb programa informàtic. En tots els casos les làmines es distribueixen per àmbits i no per UE.

## INTRODUCCIÓ GEOGRÀFICA

La vila de Tossa es troba situada a l'extrem oriental del sector costaner de la comarca de la Selva. Aquest municipi limita a l'oest amb el de Lloret, al nord amb Llagostera i Vidreres i a llevant amb Santa Cristina d'Aro.

Es situa en un terreny molt accidentat per la presència de la serralada litoral. Al nord del municipi es localitza un dels punts màxims d'aquesta serralada: el puig de les Cadiretes (519 m.), punt culminant del bloc granític que tanca per mar la depressió selvatana (coneguda com la serra de Sant Grau).

Aquesta zona es troba ben drenada per diverses torrenteres i, especialment, per la riera de Tossa que desemboca a llevant del nucli urbà.

L'accidentat del terreny no es limita solament a l'orografia vertical, amb presència de turons i diverses elevacions, sinó també al dibuix de la línia de costa, en forma de serra i amb abundància de petites cales. Gran part d'aquesta orografia ve motivada pel material que compona essencialment la serralada litoral, consistent principalment en materials eruptius.

La zona és plena de boscos de pins i, sobretot, alzines.

La vila s'alça davant d'una petita badia, en part enfilada al promontori del cap de Tossa (60 m.). El nucli urbà es divideix en dos sectors clarament diferenciats. Per una banda la vila vella, poble fortificat al s.XII, que ocupa el turó que conforma el cap de Tossa. Per l'altra la vila nova, que es situa a la banda dreta de la riera que travessa la població i desguassa al mar tot travessant la badia.

La vila nova s'esten parcialment turó amunt tot seguint les aigües de la riera i a partir de mitjans del s.XX ha vist ampliament incrementada la seva extensió gràcies al boom del turisme. La vila romana dels Ametllers es situa a l'interior del nucli urbà, a la vessant oriental del turó de sant Magí, situat a la banda occidental del poble, en un indret elevat, des d'on es domina amb claredat tota la badia.

## BREU HISTÒRIA DE LA INVESTIGACIÓ

Situada a la vessant oriental del turó de Sant Magí, dins el nucli urbà de Tossa, la vil·la dels Ametllers, també denominada vil·la Vitalis, constitueix un dels assentaments rurals d'època romana més impressionants i en millor estat de conservació dels excavats fins avui dia a les comarques de Girona.

Tot i que les restes de la vil·la no varen ser localitzades fins a principis del s.XX són diversos els estudiosos que fan referència a troballes a l'indret que es podien situar en època romana. Així, Pella i Forgas<sup>1</sup> ja parlava de les *monedes, fragments de ceràmica i parets de l'època grega i romana trobades (...) en els fonaments de la vil·la més antiga de Tossa*. No és aquesta la única referència ja que també Girbal<sup>2</sup> suposa l'existència d'un nucli romà a Tossa tot tenint present *les restes de ceràmica d'aquells temps i anteriors trobats en ella i les seves rodalies*. És cert que en ambdós casos les referències no precisen l'indret exacte al que fan referència i que la vil·la de Tossa ha mostrat amb el temps ser un municipi amb un ric passat d'època romana (amb jaciments com el Mas Carbotí, Ses Alzines o el Mas Font entre d'altres), però resulten indicatius d'un cert interès pel passat remot de la població<sup>3</sup>.

Sigui com sigui no hi ha cap dubte que la vil·la dels Ametllers va ser finalment descoberta pel metge i erudit Ignasi Melé i Farré, l'any 1.914, i ell mateix hi va dur a terme les primeres excavacions el més de febrer del mateix any. En una entrevista que se li va realitzar l'any 1922 el doctor Melé descriu com es varen dur a terme els primers treballs<sup>4</sup>: *El primer de Febrer de l'any 1914 vaig començar les excavacions per un mur que estava al descobert i tenia l'50 metres de llargada i 66 centimetres d'alçada per 69 centimetres de gruix, que, al meu entendre, havia d'ésser d'època romana. No vaig errar-me, puig als pocs dies ja tenia al descobert tota la llargada del dit mur, que és de 28'10 metres, fins a l'angle de l'altra paret que no he pogut descobrir encara*. Amb aquesta descripció resta

<sup>1</sup> Pella i Forgas, J. *Historia del Ampurdán*, Barcelona, 1883, p.213.

<sup>2</sup> Girbal, E.C. *Tossa. Noticias sobre su historia, tradiciones y costumbres de esta villa y su termino*, Girona, 1884, p.10

<sup>3</sup> A. López Mullor esmenta el fet que en aquells moments ja eren visibles alguns murs de la vil·la, però sense especificar d'on ha extret la notícia. López Mullor, A. *Les primeres estratigrafies a la vil·la romana dels Ametllers, Tossa (Selva)*, a *Tribuna d'arqueologia 1990-91*, 1992, ps. 73-95.

<sup>4</sup> Melé i Farré, I: "Converses sobre les excavacions de la vil·la romana de Tossa" Butlletí del Grup Excursionista Gironí, 1.922



clar que les tasques d'excavació, situades a la part baixa del turó, es varen iniciar pel gran mur que tanca el conjunt de la *pars rustica* de la vil.la per ponent.

Efectivament els primers anys d'excavacions es varen concentrar en la part baixa del turó de Sant Magí, un sector ocupat per grans magatzems i instal.lacions de caire eminentment productiu (com premses) que constituïen la *pars rustica* o zona industrial de la vil.la.

De la importància de les restes recuperades en va donar fe el doctor Bosch-Gimpera en un dictamen tramès a l'alcalde de Tossa el 7 de Juliol de 1916<sup>5</sup> i gairebé quatre anys més tard (4 d'Abril de 1920) per un altra tramès per l'arqueòleg alemany A. Schulten<sup>6</sup>, ressaltant la importància de les troballes, elogiant Melé i aconsellant la continuació dels treballs.<sup>7</sup>

Encoratjat per aquestes opinions el dr. Melé va començar a ampliar el radi de les excavacions, abandonant la prospecció de la *pars rustica* i concentrant la seva atenció en una terrassa que el turó formava uns sis metres per damunt de la mateixa. Així ...a primers del mes de desembre de 1921 vaig tenir la sort de descobrir les habitacions potser les més importants de la villa com ell mateix comenta<sup>8</sup>. Sense que resulti massa clar quin paper van jugar en aquesta descoberta la col.locació d'unes canonades d'aigua a l'indret, el cert és que a finals de 1921 es varen posar al descobert les quatre cambres amb paviment de mosaic que formen part de la façana oriental de la *pars urbana* de la vil.la. Amb aquest descobriment els treballs es varen concentrar a partir d'aquell moment essencialment a la terrassa intermitja del turó, on va anar apareixent gradualment la vivenda del propietari. Especialment important va ser la troballa del mosaic figurat del vestíbul on s'apreciava una inscripció amb el topònim de l'indret *Turissa* i que constitueix probablement l'element que més renom ha donat al jaciment i que ha fet que fos conegut més enllà de les fronteres, apareixent tot sovint en els catàlegs i estudis dedicats a la musivària o l'art en general del baix imperi romà.

Donada la importància de les troballes es va procedir alguns anys més tard a la compra d'alguns dels terrenys ocupats per la vil.la per part del Institut d'Estudis Catalans.

<sup>5</sup> Melé i Ferré, I. op. cit. p.19

<sup>6</sup> Melé i Ferré, I. op. cit. ps.20-21

<sup>7</sup> Entre d'altres coses el dictamen de Schulten diu: *Los muros son de excelente construcción y estoy seguro que aparecerá la casa entera, pro lo menos gran parte de la misma, en buen estado, lo que permitirá reconstruir una villa romana de época imperial como, a mi entender, hay pocas en España.*

<sup>8</sup> Melé i Ferré, I. op. cit. ps.20-21.

L'any 1933 es va decidir la consolidació dels mosaics per part del Museu Arqueològic de Barcelona, sota la direcció d'Alberto del Castillo<sup>9</sup>, que va continuar amb les excavacions. Aquest fet va resultar cabdal no només per la conservació de les estructures descobertes, que ell va restaurar, sinó també perquè la seva tasca de delimitació de gran part de l'espai ocupat per la *pars urbana* ha permès que aquesta es conservés. De fet el nucli actualment de propietat del municipi de Tossa i de l'Institut d'Estudis Catalans, que queden situats dins una finca protegida, corresponen a l'espai que A. del Castillo va poder arribar a delimitar (en molts casos resseguint només els murs perimetrals sense excavar el seu interior), mentre que la resta de l'espai va ser víctima del gran boom immobiliari que va viure la costa catalana durant els decennis centrals del s.XX i es troba actualment edificat.

Amb la guerra civil espanyola es varen aturar els treballs al jaciment i durant els anys de la dictadura aquest no va ser objecte de cap mena d'interès. De fet l'única dada remarcable d'aquell període va ser la compra per part de l'Ajuntament de la vila de la finca on s'havien iniciat les excavacions, a la part baixa del turó, l'any 1957<sup>10</sup>. Sembla que ja en aquell moment era l'única finca no urbanitzada. L'us que inicialment es va donar a l'espai tenia, però molt poc a veure amb els monuments ja que primer es va destinar a parc infantil del col·legi religiós establert en l'antic Hospital dels Pobres i, posteriorment, a aparcament de vehicles.

De fet no va ser fins al 1976 que la investigació científica no es va reprendre. Sota la direcció de R. Batista, A. López i M. Zucchitello<sup>11</sup>, i després d'uns treballs de prospecció i neteja es varen iniciar el 1985 noves excavacions que es perllongaren cada estiu fins el 1989, amb una darrera campanya el 1992.

La primera fase d'aquests treballs, entre el 1976 i el 1979 va consistir essencialment en una neteja i redocumentació del jaciment, amb la realització d'algun sondeig puntual a la *pars urbana*. Aquesta primera fase d'aquell programa va finalitzar amb una petita exposició realitzada a l'antic Hospital (actual Casa de Cultura) del poble a finals de l'any 1980.

---

<sup>9</sup>Castillo, A. "La Costa Brava en la Antigüedad: la villa de Tossa de Mar" Ampurias, I, 1.939, pp. 186- 267.

<sup>10</sup> Superfície de terreny de 1.066 metres quadrats. Escripura realitzada davant del notari de Blanes Sr. Josep Mauri Serra.

<sup>11</sup> Batista, R.; López, A.; Zucchitello, M. "Noves aportacions al coneixement de la vil·la romana dels Ametllers/ Tossa" Quaderns d'Estudis Tossencs, nº1, 1.980. López Mullor, A. "Les primeres estratigrafies a la vil·la romana dels Ametllers, Tossa(Selva)" Tribuna d'Arqueologia, 1.990-91, pp.73-96.

La segona part, desenvolupada als darrers anys de la dècada dels vuitanta, amb una darrera campanya l'any 1992 va comportar la realització de tot un seguit de sondejos puntuals, de dimensions no massa grans (tres metres de costat com a molt) a la *pars urbana*, i un gran sondeig a la banda oriental de la *pars rustica*, en un intent de datar les diverses fases de la història del jaciment.

Finalment l'any 1999 es va iniciar un nou programa d'excavacions a la vil·la a través d'un conveni entre l'Ajuntament i el Patronat de la Vil·la dels Ametllers i l'Institut de Patrimoni de la Universitat de Girona<sup>12</sup>. Aquest programa es va iniciar amb un estudi acurat de les estructures visibles i un estudi dels materials de les excavacions precedents, especialment de les de principis de segle. Posteriorment, al llarg del mes de Febrer de 2000 es varen realitzar tot un seguit de sondejos a les propietats més properes a la finca de la vil·la en un intent per delimitar-ne les dimensions i per intentar copsar l'estat de conservació de les restes situades fora de la finca de propietat pública.

Els mesos de Maig i Juny de 2000 i al llarg dels mesos de Gener a Abril de 2001 es varen desenvolupar les dues primeres campanyes del nou programa d'excavacions a la vil·la. L'objectiu d'aquest programa és, en una primera fase, l'excavació total de la *pars urbana* de la vil·la situada a l'interior de la finca de propietat pública, i la seva consolidació i adequació per fer-la visitable. En fases posteriors s'hauria d'abordar l'excavació de la *pars rustica*, dins la mateixa finca i la d'aquelles parts de la vil·la situades a l'exterior de la mateixa, allà on es conservin.

---

<sup>12</sup> Aquest nou programa coordinat des de la Universitat de Girona pels doctors Josep Maria Nolla, i Josep Burch, està dirigit pels arqueòlegs Lluís Palahí Grimal, Ferran Codina, Maria Francesca Jiménez i Maria José Lloveras.

## RELACIÓ D'UNITATS ESTRATIGRÀFIQUES I ÀMBIT ON ES DESCRIU

	-1032: 33	-1064:38
-1001:36-37-38	-1033:22-26 (M-178)	-1065:37 (M-179)
-1002: 36-37-38	-1034:33	-1066:37 (M-180)
-1003: 22	-1035:21 (M-177)	-1067:38
-1004: 26	-1036:36 (M-174)	-1068:38
-1005: 21	-1037:36	-1069:38
-1006: 22	-1038:36	-1070:Anul.lat
-1007: 22	-1039:36 (M-175)	-1071:37
-1008: 21	-1040:33	-1072:38
-1009: 21	-1041:36	-1073:38
-1010: 21	-1042:36	-1074:38
-1011: 21	-1043:36	-1075:38
-1012: 21	-1044:33	-1076:38
-1013: 22	-1045:36	-1077:37 (M-181)
-1014: 22	-1046:36	-1078:37 (M-182)
-1015: 22	-1047:38	-1079:38
-1016: 22	-1048:38 (M-176)	-1080:38 (M-183)
-1017: 22	-1049:38	-1081:38 (M-184)
-1018: 22	-1050:38	-1082:38 (M-185)
-1019: 22	-1051:33	-1083:38 (M-186)
-1020: 26	-1052:33	-1084:38
-1021: 22	-1053:Anul.lat	-1085:38
-1022: 26	-1054:36	-1086:38
-1023: 26	-1055:36	-1087:38
-1024: 26	-1056:36	-1088:38
-1025: 26	-1057:36	-1089:38
-1026: 26	-1058:36	-1090:38
-1027: 21 (M-173)	-1059:36	-1091:38
-1028: 21	-1060:33	-1092:38
-1029: 26	-1061:33	-1093:38
-1030: 26	-1062:33	-1094:38
-1031: 21	-1063:33	-1095:38

-1096:38	-1129:38	-1162:31-33
-1097:37	-1130:38	-1163:33
-1098:37	-1131:37	-1164:27
-1099:33	-1132:37	-1165:27
-1100:38	-1133:37	-1166:27
-1101:38	-1134:37	-1167:38
-1102:38	-1135:38	-1168:38 (M-199)
-1103:37	-1136:38	-1169:38 (M-301)
-1104:38	-1137:38	-1170:38 (M-197)
-1105:38	-1138:38	-1171:38
-1106:38	-1139:38	-1172:27
-1107:38	-1140:38	-1173:27
-1108:37	-1141:38	-1174:27
-1109:37	-1142:38	-1175:7
-1110:38	-1143:38	-1176:27
-1111:38	-1144:33	-1177:27
-1112:38	-1145:33	-1178:27 (M-193)
-1113:38	-1146:16	-1179:31-33
-1114:38	-1147:38	-1180:7
-1115:37	-1148:16	-1181:7
-1116:38	-1149:16	-1182:7
-1117:38 (M-159)	-1150:16	-1183:27
-1118:38 (M-187)	-1151:16	-1184:27
-1119:38 (M-188)	-1152:16	-1185:27
-1120:38	-1153:16	-1186:7
-1121:38	-1154:16 (M-360)	-1187:27
-1122:38	-1155:38	-1188:27
-1123:38	-1156:38	-1189:7
-1124:38	-1157:38	-1190:33
-1125:38	-1158:38 (M-189)	-1191:Anul.lat
-1126:38	-1159:38 (M-190)	-1192:33
-1127:38	-1160:38	-1193:33
-1128:38	-1161:27	-1194:7

-1195:7	-1228:38	-1261:38
-1196:7	-1229:38	-1262:38
-1197:33	-1230:38	-1263:38
-1198:Anul.lat	-1231:27	-1264:38
-1199:7	-1232:27	-1265:38
-1200:33	-1233:27	-1266:38
-1201:27	-1234:27	-1267:38
-1202:31-33	-1235:33	-1268:27 (M-194)
-1203:33	-1236:31	-1269:27 (M-192)
-1204:33	-1237:38	-1270:BS
-1205:33	-1238:38 (M-302)	-1271:38
-1206:33	-1239:38	-1272:38
-1207:33	-1240:38	-1273:38
-1208:7	-1241:38	-1274:38
-1209:33	-1242:33	-1275:38
-1210:27	-1243:38	-1276:38
-1211:27	-1244:33	-1277:38
-1212:33	-1245:38	-1278:BS
-1213:33	-1246:38	-1279:BS (M-137)
-1214:33	-1247:39	-1280:38
-1215:7	-1248:31	-1281:38
-1216:33	-1249:33	-1282:38
-1217:27	-1250:38	-1283:38
-1218:33	-1251:38	-1284:38
-1219:31	-1252:39	-1285:39
-1220:33	-1253:39	-1286:39
-1221:31	-1254:39	-1287:39 (M-311)
-1222:38 (M-198)	-1255:39	-1288:39 (M-312)
-1223:38	-1256:39	-1289:39 (M-310)
-1224:38	-1257:38	-1290:39
-1225:38	-1258:38	-1291:38
-1226:38	-1259:39	-1292:38
-1227:38	-1260:39	-1293:38

-1294:39	-1327:39	-1360:1
-1295:39	-1328:39 (M-308)	-1361:BS
-1296:39	-1329:39 (M-309)	-1362:BS
-1297:39	-1330:39	-1363:BS
-1298:39	-1331:39	-1364:40
-1299:38	-1332:1	-1365:1
-1300:1	-1333:1	-1366:BS
-1301:39	-1334:1	-1367:41
-1302:2	-1335:BS	-1368:40
-1303:2-3	-1336:1	-1369:41 (M-322)
-1304:3	-1337:2	-1370:40
-1305:2	-1338:BS	-1371:40
-1306:2	-1339:BS	-1372:40
-1307:3	-1340:BS (M-317)	-1373:15
-1308:2	-1341:BS	-1374:15
-1309:39	-1342:40	-1375:15
-1310:1	-1343:BS	-1376:15
-1311:1 (M-304)	-1344:2	-1377:42 (M-313)
-1312:1	-1345:2	-1378:42 (M-314)
-1313:1	-1346:40	-1379:44 (M-315)
-1314:2	-1347:1	-1380:40 (M-318)
-1315:2	-1348:2	-1381:43
-1316:1	-1349:1	-1382:42
-1317:1	-1350:1	-1383:15
-1318:1	-1351:3	-1384:16
-1319:1	-1352:40	-1385:43
-1320:39	-1353:1	-1386:44
-1321:39	-1354:1	-1387:44
-1322:39	-1355:1	-1388:44
-1323:2	-1356:1	-1389:6
-1324:39	-1357:1	-1390:40
-1325:39	-1358:1	-1391:40
-1326:39	-1359:1	-1392:16

-1393:16	-1426:6	-1459:6
-1394:16	-1427:6	-1460:6
-1395:16	-1428:40	-1461:4
-1396:16	-1429:40	-1462:6
-1397:40	-1430:12	-1463:4
-1398:6	-1431:6	-1464:6
-1399:17	-1432:6	-1465:6
-1400:40	-1433:6	-1466:6
-1401:40	-1434:6	-1467:4
-1402:39	-1435:44	-1468:4
-1403:11	-1436:6	-1469:4
-1404:40	-1437:6	-1470:4
-1405:11	-1438:12	-1471:4
-1406:6	-1439:6	-1472:6
-1407:6	-1440:12	-1473:6
-1408:11	-1441:11	-1474:6
-1409:11	-1442:11	-1475:45
-1410:11	-1443:6	-1476:6
-1411:11	-1444:6	-1477:46
-1412:11	-1445:40	-1478:6
-1413:40	-1446:12 (M-320)	-1479:6
-1414:11	-1447:40	-1480:6
-1415:11	-1448:40	-1481:6
-1416:11	-1449:40	-1482:46 (M-328)
-1417:6	-1450:4	-1483:46
-1418:40	-1451:6	-1484:6
-1419:11	-1452:6	-1485:6
-1420:11	-1453:6	-1486:Anul.lat
-1421:11	-1454:4	-1487:6
-1422:11-40	-1455:4 (M-327)	-1488:6
-1423:40	-1456:4 (M-325)	-1489:46
-1424:40	-1457:4	-1490:6
-1425:12	-1458:4	-1491:6



-1492:45	-1525:40 (M-335)	-1558:3
-1493:6	-1526:40	-1559:14
-1494:4	-1527:40	-1560:3
-1495:46	-1528:40	-1561:40
-1496:6	-1529:40 (M-336)	-1562:40
-1497:6	-1530:40	-1563:3
-1498:6	-1531:46	-1564:3 (M-337)
-1499:6	-1532:9-40	-1565:3 (M-338)
-1500:6	-1533:14	-1566:3
-1501:46	-1534:46	-1567:3
-1502:6	-1535:40	-1568:14
-1503:6	-1536:40	-1569:14
-1504:46	-1537:40	-1570:14 (M-362)
-1505:46 (M-330)	-1538:33	-1571:14 (M-368)
-1506:46 (M-331)	-1539:40	-1572:14 (M-339)
-1507:46 (M-329)	-1540:40	-1573:BSO
-1508:46 (M-332)	-1541:14	-1574:33
-1509:6	-1542:14	-1575:33
-1510:46	-1543:40	-1576:14
-1511:4 (M-326)	-1544:40	-1577:14
-1512:Anul.lat	-1545:33	-1578:33
-1513:Anul.lat	-1546:33	-1579:40
-1514:Anul.lat	-1547:40	-1580:40
-1515:46	-1548:40	-1581:40
-1516:40	-1549:40	-1582:40
-1517:40	-1550:40	-1583:40
-1518:9-40	-1551:46	-1584:40
-1519:40 (M-333)	-1552:46	-1585:40
-1520:40 (M-334)	-1553:33	-1586:46 (M-340)
-1521:33	-1554:3	-1587:40
-1522:9-40	-1555:3	-1588:40
-1523:9-40	-1556:3	-1589:40
-1524:33	-1557:3	-1590:40

-1591:BSO	-1624:33 (M-366)	-1657:40
-1592:47	-1625:33	-1658:40
-1593:47 (M-342)	-1626:33	-1659:BSO
-1594:47 (M-343)	-1627:33 (M-365)	-1660:31
-1595:BSO	-1628:33	-1661:31
-1596:BSO	-1629:33	-1662:31
-1597:BSO	-1630:33	-1663:31
-1598:BSO	-1631:33	-1664:31
-1599:BSO	-1632:33	-1665:31
-1600:38	-1633:33	-1666:31
-1601:33	-1634:33	-1667:31
-1602:33	-1635:33	-1668:31
-1603:38	-1636:33	-1669:31
-1604:33	-1637:33	-1670:31
-1605:33	-1638:33	-1671:31
-1606:33 (M-363)	-1639:Anul.lat	-1672:Anul.lat
-1607:33	-1640:BSO	-1673:
-1608:33	-1641:47	-1674:31
-1609:33	-1642:BSO	-1675:31
-1610:38	-1643:48 (M-344)	-1676:31
-1611:38	-1644:48 (M-341)	-1677:31
-1612:38	-1645:BSO	-1678:31
-1613:38	-1646:47	-1679:31
-1614:38	-1647:BSO	-1680:Anul.lat
-1615:38 (M-364)	-1648:47	-1681:BSO
-1616:38	-1649:47	-1682:BSO
-1617:33	-1650:BSO	-1683:BSO
-1618:33	-1651:BSO	-1684:BSO
-1619:38	-1652:BSO	-1685:48 (M-347)
-1620:38	-1653:40	-1686:BSO
-1621:33	-1654:40	-1687:48
-1622:33	-1655:40	-1688:48
-1623:33	-1656:40	-1689:48

-1690:31	-1723:BSO	-1756:14
-1691:31	-1724:BSO (M-351)	-1757:14
-1692:31	-1725:BSO (M-352)	-1758:14
-1693:31	-1726:BSO (M-353)	-1759:Anul.lat
-1694:13	-1727:BSO	-1760:Anul.lat
-1695:13	-1728:BSO	-1761:BSO
-1696:13	-1729:BSO	-1762:BSO
-1697:13	-1730:BSO	-1763:BSO
-1698:13	-1731:BSO	-1764:BSO
-1699:13	-1732:BSO	-1765:Anul.lat
-1700:13	-1733:BSO	-1766:BSO (M-354)
-1701:13	-1734:BSO	-1767:49 (M-350)
-1702:13 (M-367)	-1735:BSO	-1768:49 (M-349)
-1703:13	-1736:BSO	-1769:BSO
-1704:13	-1737:BSO	-1770:49
-1705:13	-1738:BSO	-1771:49
-1706:14	-1739:BSO	-1772:49
-1707:13	-1740:BSO	-1773:BSO
-1708:14	-1741:BSO	-1774:49
-1709:14	-1742:BSO	-1775:19
-1710:BSO	-1743:BSO	-1776:19
-1711:BSO	-1744:BSO	-1777:19
-1712:BSO	-1745:BSO	-1778:19
-1713:48	-1746:BSO	-1779:19
-1714:BSO	-1747:BSO	-1780:19
-1715:48 (M-348)	-1748:BSO	-1781:19
-1716:Anul.lat	-1749:BSO	-1782:19
-1717:BSO	-1750:BSO	-1783:19
-1718:BSO	-1751:13	-1784:19
-1719:BSO	-1752:13	-1785:19
-1720:BSO	-1753:13	-1786:19
-1721:BSO	-1754:13	-1787:19
-1722:BSO	-1755:14	-1788:19

-1789:19	-1822:23	-1855:34 (M-163)
-1790:19	-1823:23	-1856:34 (M-160)
-1791:32	-1824:23	-1857:34 (M-162)
-1792:34	-1825:23	-1858:34
-1793:32	-1826:23	-1859:34
-1794:34	-1827:23	-1860:34
-1795:32	-1828:23 (M-376)	-1861:34
-1796:32	-1829:23	-1862:34
-1797:32	-1830:23	-1863:34
-1798:32	-1831:23	-1864:34
-1799:34	-1832:23	-1865:34
-1800:BSO	-1833:23	-1866:34
-1801:BSO	-1834:18	-1867:34
-1802:BSO	-1835:18	-1868:34
-1803:BSO	-1836:18	-1869:34
-1804:BSO	-1837:18	-1870:34
-1805:BSO	-1838:21	-1871:34
-1806:BSO	-1839:21	-1872:Anul.lat
-1807:BSO	-1840:21	-1873:35
-1808:BSO	-1841:21	-1874:35
-1809:BSO	-1842:50	-1875:35 (M-377)
-1810:50	-1843:50	-1876:35
-1811:50	-1844:50	-1877:35
-1812:50	-1845:50	-1878:35
-1813:50	-1846:50	-1879:35
-1814:50 (M-372)	-1847:50	-1880:35
-1815:50	-1848:50	-1881:35
-1816:50	-1849:50	-1882:35
-1817:50	-1850:34	-1883:35
-1818:50	-1851:34	-1884:35
-1819:50	-1852:34	-1885:35
-1820:50	-1853:34	-1886:35
-1821:50 (M-375)	-1854:34	-1887:35

-1888:35	-1916:Anul.lat	-1944:32
-1889:35	-1917:Anul.lat	-1945:32
-1890:35	-1918:10	-1946:32
-1891:Anul.lat	-1919:10	-1947:32
-1892:Anul.lat	-1920:10	-1948:32
-1893:Anul.lat	-1921:10	-1949:32
-1894:Anul.lat	-1922:10	-1950:32
-1895:Anul.lat	-1923:Anul.lat	-1951:35
-1896:Anul.lat	-1924:Anul.lat	-1952:35
-1897:Anul.lat	-1925:32	-1953:35
-1898:Anul.lat	-1926:32	-1954:35
-1899:Anul.lat	-1927:32	-1955:35
-1900:50	-1928:32	-1956:35
-1901:50	-1929:32	-1957:35
-1902:50	-1930:32	-1958:35
-1903:50	-1931:32	-1959:35
-1904:50	-1932:32	-1960:35
-1905:50	-1933:32	-1961:35
-1906:50	-1934:32	-1962:35
-1907:50	-1935:32	-1963:35
-1908:50	-1936:32	-1964:35
-1909:50	-1937:32	-1965:35
-1910:BSO	-1938:32	-1966:35
-1911:BSO	-1939:32	-1967:35
-1912:BSO	-1940:32	-1968:35
-1913:BSO	-1941:32	
-1914:BSO	-1942:32	
-1915:BSO	-1943:32	

## LLISTAT D'UNITATS ESTRATIGRÀFIQUES

- 1001: Superficial àmbits 26 i 38
- 1002: Paquet de sorres sota superficial.
- 1003: Nivell de terra dins l'àmbit 22. Modern.
- 1004: Superficial modern deixat a l'àmbit 26 per excavacions anteriors.
- 1005: Farcit sud de la cisterna, àmbit 21.
- 1006: Retall quadrat a la banda W de l'àmbit 22
- 1007: Farcit de 1006, àmbit 22.
- 1008: Paviment recremat a l'interior de la cisterna, àmbit 21, banda S.(P-55)
- 1009: Banqueta de fonamentació del M-138, àmbit 21.
- 1010: Nivell de morter, rebaba de paviment dins la banda S de l'àmbit 21.
- 1011: Estuc dins la banda S de l'àmbit 21.
- 1012: Farcit de la banda N de la cisterna, àmbit 21.
- 1013: Forat quadrat al centre de la banda W de l'àmbit 22.
- 1014: Farcit del retall 1013
- 1015: Forat quadrat al S de la banda W de l'àmbit 22.
- 1016: Farcit de 1015.
- 1017: Rasa del M-137, dins l'àmbit 22.
- 1018: Farcit de 1017.
- 1019: Paviment de calç localitzat a la banda E de l'àmbit 22 (P53).
- 1020: Nivell d'enderroc sector SW de l'àmbit 26. Modern.
- 1021: Nivell de teules i àmfora a l'angle SE de l'àmbit 22.
- 1022: Retall M-137, dins l'àmbit 26
- 1023: Farcit del retall 1022
- 1024: Retall E-W de la roca dins l'àmbit 26
- 1025: Nivell argilós compacte a tocar el retall 1024, àmbit 26.
- 1026: Nivell gris al N de 1025, àmbit 26
- 1027: Mur fet de tegulae i morter dins la banda N, àmbit 21 (M-173)
- 1028: Nivell sota 1012, àmbit 21
- 1029: Retall circular a tocar la rasa 1022, àmbit 26
- 1030: Farcit argilós del forat 1029, àmbit 26.
- 1031: Nivell sota 1022, dins l'àmbit 21.

- 1032: Nivell de terra al testimoni d'en López (àmbit 33)
- 1033: Restes d'un mur de pedra i morter a la banda EN àmbit 22 (M-178)
- 1034: Nivell de pedres a tocar la pilastra M-158, àmbit 33
- 1035: Fonamentació de mur E-W, sota 1028, àmbit 21 (M-177)
- 1036: Mur N-S que separa els A26 i 36 (M-174)
- 1037: Nivell de runa de l'àmbit 36
- 1038: Nivell rogenc per sota de la cota del M-175
- 1039: Mur E-W que tanca pel S l'àmbit 36 (M-175)
- 1040: Nivell de terra marró dins l'àmbit 33
- 1041: Paviment de terra trepitjada al costat S de l'àmbit 36 (P-56)
- 1042: Forat circular retallant el paviment UE 1041, àmbit 36
- 1043: Farcit del forat UE 1042, àmbit 36
- 1044: Nivell d'argiles sota 1040 (àmbit 33)
- 1045: Forat circular que retalla el paviment UE 1041, a l'àmbit 36
- 1046: Farcit del forat UE 1045, a l'àmbit 36
- 1047: Nivell de terra marró després del rebaix de màquina, àmbit 38
- 1048: Mur de l'àmbit 38, a l'E de M-136 (M-176)
- 1049: Farcit sorrós de rasa moderna dins l'àmbit 38 (antic límit de finca)
- 1050: Nivell sorrós entre M-136 i M-176, àmbit 38
- 1051: Retall de rasa al N de l'àmbit 33
- 1052: Farcit de 1051
- 1053: Anul.lat
- 1054: Forat circular retallat a la roca a tocar la UE 1039, dins l'àmbit 36
- 1055: Farcit del forat UE 1054
- 1056: Forat circular situat al N de la UE 1054, àmbit 36
- 1057: Farcit del forat 1056
- 1058: Rasa excavada a la roca natural N-S dins l'àmbit 36
- 1059: Farcit de la UE 1058
- 1060: Nivell de teules cobrint la rasa de l'àmbit 33
- 1061: Paviment d'argila, vermell, situat a l'E del M-159, àmbit 33 (p-57)
- 1062: Retall a la roca a l'W de la pilastra M-158, àmbit 33
- 1063: Retall de la roca dins l'àmbit 33 interpretat com un mur reepublicà.
- 1064: Nivell rogenc sota la UE 1047, àmbit 38

- 1065: Mur N-S a l'E de l'àmbit 37 (M-179)
- 1066: Mur E-W que tanca pel S l'àmbit 37 (M-180)
- 1067: Nivell d'enderroc a la banda E de l'àmbit 38
- 1068: Nivell d'enderroc amb abundància de teules i rajol al centre W de l'àmbit 38
- 1069: Nivell d'enderroc sorrenc amb abundància de pedres a la banda W de l'àmbit 38
- 1070: Anul.lat
- 1071: Nivell negrós que farceix l'àmbit 37
- 1072: Superficial entre els àmbits 29 i 33/35
- 1073: Nivell d'enderroc a l'àmbit 38 (nivell de les escultures)
- 1074: Forat quadrat dins el nínxol de l'àmbit 38
- 1075: Farcit del forat UE 1074
- 1076: Nivell cendrós sota l'enderroc, igual a la UE 1084, dins l'àmbit 38
- 1077: Mur E-W a la banda N de l'àmbit 37 (M-181)
- 1078: Mur N-S banda E de l'àmbit 37 (M-182)
- 1079: Sòcol de morter del nínxol de la banda W de l'àmbit 38
- 1080: Mur N del nínxol de l'àmbit 38 (M-183)
- 1081: Mur S del nínxol de l'àmbit 38 (M-184)
- 1082: Pilastra de rajol a tocar el M-136 dins l'àmbit 38 (M-185)
- 1083: Base de la pilastra M-185 (M-186)
- 1084: Nivell sorrós sota l'enderroc UE 1068 al S del nínxol de l'àmbit 38
- 1085: Nivell negre sota l'enderroc a l'ç E del nínxol de l'àmbit 38
- 1086: Nivell de calç i sorra sota l'enderroc al N. Del nínxol, àmbit 38
- 1087: Estructura de pedra (mur?) al N de l'àmbit 37, dins l'àmbit 38
- 1088: Nivell d'enderroc d'estucs i teules a l'E del nínxol dins l'àmbit 38
- 1089: Nivell d'argila al SE del nínxol dins l'àmbit 38
- 1090: Retall a la roca paral.lel a M-136, dins l'àmbit 38 (rasa fonamentació)
- 1091: Farcit de la rasa 1090
- 1092: Terra negrosa sota la UE 1088, dins l'àmbit 38
- 1093: Nivell argilós sota la UE 1084, dins l'àmbit 38
- 1094: Nivell sorrós sota les UE 1084 i 1093, dins l'àmbit 38



- 1095: Nivell amb restes de morter i signinum a tocar la pilastra M-185, dins l'A-38
- 1096: Retall de fonamentació de l'àmbit 37, dins l'àmbit 38
- 1097: Nivell de farcit a la banda E de l'àmbit 37
- 1098: Farcit a la banda W de l'àmbit 37
- 1099: Nivell de sorres amb pedres i morter a la banda W de l'àmbit 37
- 1100: Nivell negre amb morter sota superficial al N de l'A-29 dins l'àmbit 38
- 1101: Nivell sorrós superficial a l'W de l'A-29, dins l'àmbit 38
- 1102: Nivell amb abundant presència de calç i morter sota UE 1067-1068, àmbit 38
- 1103: Nivell de terra polsosa a la banda E de l'àmbit 37
- 1104: Retall circular farcit per la UE 1100, dins l'àmbit 38
- 1105: Farcit del retall 1106 al voltant de l'A-29, dins l'àmbit 38
- 1106: Retall al voltant de l'A 29, farcit per 1105 i 1107, dins l'àmbit 38.
- 1107: Farcit inferior del retall UE 1106, dins l'àmbit 38
- 1108: Nivell de sorra molt fina sota la UE 1103, a la banda E de l'àmbit 37
- 1109: Nivell sorrós amb carbons, dins l'àmbit 37
- 1110: Nivell negre amb morter i teules a l'W de l'A-29 dins l'àmbit 38
- 1111: Rasa NW-SE que travessa l'àmbit 26
- 1112: Farcit de la rasa 1111
- 1113: Nivell sorrós a la banda N de la rasa UE 1111 dins l'àmbit 26
- 1114: Nivell negrós al voltant de la rasa 1106, dins l'àmbit 38
- 1115: Nivell sorrós amb pedres dins l'àmbit 37
- 1116: Nivell de sorres sense materials a la banda W de l'àmbit 37 (sobre 1098)
- 1117: Mur N-S a la banda W de l'àmbit 33 (M-159)
- 1118: Mur N-S a la banda SW de l'àmbit 33 (M-188)
- 1119: Mur del registre que trenca els M-159 i M-188, (M-187)entre A-33 i 38
- 1120: Nivell per sota la UE 1102 a la banda E de l'àmbit 38
- 1121: Rasa dins l'estrat UE 1089, a l'àmbit 38
- 1122: Farcit de la rasa 1121
- 1123: Nivell d'argiles sota 1122, àmbit 38
- 1124: Retalls de petits forats de pal dins l'àmbit 38
- 1125: Farcits dels forats de pal UE 1124, dins l'àmbit 38

- 1126: Nivell sorrós entre M-174 i la rasa UE 1106, dins l'àmbit 38
- 1127: Retall de forat practicat parcialment al M-188 (Poste modern), àmbit 38
- 1128: Farcit del forat UE 1127
- 1129: Nivell de circulació entre M-174 i l'àmbit 29, dins l'àmbit 38 (P-57)
- 1130: Nivell de pedres sota 1089, a l'àmbit 38
- 1131: Paviment d'opus signinum de l'àmbit 37 (P54)
- 1132: Esglaó superior de l'absis de l'àmbit 37
- 1133: Esglaó intermig de l'absis de l'àmbit 37
- 1134: Esglaó inferior de l'absis de l'àmbit 37
- 1135: Nivell argilós taronja, sota 1120 entre M-174 i M-188, a l'àmbit 38
- 1136: Nivell sorrós on es retallen els forats UE 1124, a l'àmbit 38 (P-58)
- 1137: Nivell per sota la UE 1120 a l'W de M-174 dins l'àmbit 38
- 1138: Nivell taronjós que rebenta el M-174, dins l'àmbit 38
- 1139: Retall quadrat al S de l'àmbit 37 farcit per 1089-1130
- 1140: Nivell argilós a l'W de M-174 dins la rasa UE 1141, a l'àmbit 38
- 1141: Rasa de fonamentació de M-174, a l'àmbit 38
- 1142: Farcit argilós de la rasa UE 1143, dins l'àmbit 38
- 1143: Rasa tallada a la roca al SE de l'àmbit 37, dins l'àmbit 38
- 1144: Canal de desguàs de la piscina, àmbit 37, dins l'àmbit 33
- 1145: Farcit del canal UE 1144
- 1146: Nivell superficial de l'àmbit 16
- 1147: Nivell de pedres diuns la rasa UE 1121, solera, dins l'àmbit 38
- 1148: Nivell sota la UE 1146, dins l'àmbit 16
- 1149: Taca de terra marró dins l'àmbit 16
- 1150: Nivell marró a la banda E de l'àmbit 16
- 1151: Rasa del M-175 que apareix dins l'àmbit 16
- 1152: Farcit de la rasa UE 1151
- 1153: Rasa N-S a l'àmbit 16
- 1154: Mur N-S que s'adossa a M-175 dins l'àmbit 16 (M-360)
- 1155: Nivell de terra negra i restes de teules entre M-188 i M-179 a l'àmbit 38
- 1156: Nivell argilós sota la UE 1155 a l'àmbit 38
- 1157: Farcit del registre de la piscina (A-37), dins l'àmbit 38
- 1158: Mur E-W de la banda S del registre dins l'àmbit 38 (M-189)

- 1159: Mur E-W de la banda N del registre dins l'àmbit 38 (M-190)
- 1160: Superficial a la banda nord del pati, àmbit 38
- 1161: Paviment de ciment de l'àmbit 27
- 1162: Superficial de l'extrem sud de l'àmbit 33
- 1163: Estrat per sota del superficial de l'àmbit 33. Farcit
- 1164: Nivell per sota del paviment de l'àmbit 27
- 1165: Nivell de terra sota la UE 1164, a la banda est de l'àmbit 27
- 1166: Nivell de terra a la banda oest de l'àmbit 27
- 1167: Nivell sota el superficial UE 1160 a l'àmbit 38
- 1168: Mur orientat d'est a oest a l'extrem nord de l'àmbit 38 (M-199)
- 1169: Mur nord sud solidari amb la UE 1168 a l'àmbit 38 (M-301)
- 1170: Mur orientat est oest a la banda nord de l'àmbit 38 (M-197)
- 1171: Nivell d'enderroc de grans pedres a la banda nord oest de l'àmbit 38
- 1172: Nivell de morter sobre la UE 1173 a tocar el M-154, dins l'àmbit 27
- 1173: Paviment de morter, a tocar el M-154, dins l'àmbit 27
- 1174: Nivell sorrós, per sota de l'estrat UE 1166, dins l'àmbit 27
- 1175: Superficial de l'àmbit 7
- 1176: Nivell d'argila verdosa al centre de l'àmbit 27, sota la UE 1174
- 1177: Nivell d'argiles tobres als voltants de l'àmbit 27
- 1178: Mur est oest a la banda sud de l'àmbit 27 (M-193)
- 1179: Estrat per sota del nivell UE 1163, als àmbits 31 i 33
- 1180: Paviment d'opus signinum de l'àmbit 7
- 1181: Estrat argilós situat sota el superficial a l'àmbit 7
- 1182: Pilastra a tocar el mur M-113 a l'àmbit 7 (M-303)
- 1183: Retall farcit per l'estrat UE 1177, dins l'àmbit 27
- 1184: Farcit del retall UE 1185, dins l'àmbit 27
- 1185: Retall practicat al nivell UE 1176, dins l'àmbit 27
- 1186: Farcit de pedres i materials constructius del retall UE 1189, a l'àmbit 7
- 1187: Restes d'un paviment de morter a la part central de l'àmbit 27
- 1188: Acumulació de pedres, estuc i mporter, dins l'àmbit 27
- 1189: Retall circular dins l'àmbit 7, farcit per la UE 1186
- 1190: Taca de color gris sota la UE 1163 a l'extrem sud de l'àmbit 33
- 1191: Anul.lat

- 1192: Taca de terra gris fosc amb morter, sota la UE 1179, a l'àmbit 33
- 1193: Rasa situada a l'extrem nord de la part excavada de l'àmbit 33
- 1194: Estrat de terra cremada al nord est de l'àmbit 7
- 1195: Nivell de terra argilosa, vermella, a l'àmbit 7
- 1196: Nivell sorrós, groguenc, a l'àmbit 7
- 1197: Nivell sorrós sota els estrats UE 1163 i 1179, a l'àmbit 33
- 1198: Anul.lat
- 1199: àmbit 7
- 1200: Farcit de la canal dins l'àmbit 33
- 1201: Nivell de teules sota l'estrat UE 1187, dins l'àmbit 27
- 1202: Nivell de terra argilosa sota 1197, a l'est de la canal, dins l'àmbit 33
- 1203: Nivell de terra sorrosa, al costat oest de la canal, dins l'àmbit 33
- 1204: Rasa de fonamentació del mur M-153, dins l'àmbit 33
- 1205: Farcit de la rasa UE 1204, dins l'àmbit 33
- 1206: Rasa de fonamentació del mur M-153, pel costat oest, dins l'àmbit 33
- 1207: Farcit de la rasa UE 1206
- 1208: Nivell de terra de color vermellós dins l'àmbit 7
- 1209: Mur nord sud al límit oest de l'àmbit 33
- 1210: Nivell de terra cremat sota la UE 1201, a l'àmbit 27
- 1211: Nivell de terra groga amb carbons a l'àmbit 27
- 1212: Nivell sorrós sota la UE 1202 a l'est de la canal, dins l'àmbit 33
- 1213: Nivell sorrós i cendrós sota 1205 al costat oest de la canal de l'àmbit 33
- 1214: Canal d'imbrex a l'est de l'àmbit 33
- 1215: Nivell de terra i petites pedres a l'àmbit 7
- 1216: Nivell dins el retall de la roca a la banda est de la canal dins l'àmbit 33
- 1217: Nivell de roca disgregada a la banda oest de l'àmbit 27
- 1218: Retall de la sitja de l'àmbit 33
- 1219: Estrat sorrós al costat de la UE 1179 dins l'àmbit 31
- 1220: Nivell de farcit de la sitja UE 1218, dins l'àmbit 33
- 1221: Nivell de sorres vermelles sota les UE 1179 i 1219, a l'àmbit 33
- 1222: Mur nord sud a la banda nord est de l'àmbit 38 (M-198)
- 1223: Paviment de terra cremada entre els murs UE 1165 i 1168, a l'àmbit 38
- 1224: Nivell sota superficial a la banda nord de l'àmbit 37, dins l'àmbit 38

- 1225:Nivell entre els murs UE 1170 i 1222 dins l'àmbit 38
- 1226:Nivell entre els murs UE 1168 i 1169 dins l'àmbit 38
- 1227:Nivell rogenc, amb teules a tocar l'angle entre els murs UE 1170 i 1222 a l'A 38
- 1228:Retall de forat modern a l'est del mur UE 1222, dins l'àmbit 38
- 1229:Farcit del retall UE 1228, dins l'àmbit 38
- 1230:Nivell d'enderroc sota la UE 1224 al nord de l'àmbit 37, dins l'àmbit 38
- 1231:Retall nord sud a la roca del subsol dins l'àmbit 27
- 1232:Rasa del mur M-192, dins l'àmbit 27
- 1233:Retall de la rasa del mur UE 1178, a l'àmbit 27
- 1234:Retall a la roca a la banda est de l'àmbit 27
- 1235:Farcit de la sitja UE 1218, dins l'àmbit 33
- 1236:Rasa de forma rectangular apareguda a la roca dins l'àmbit 31
- 1237:Nivell compacte de color negre, sobre la UE 1238 i sota UE 1226 a l'A-38
- 1238:Mur est oest dins l'àmbit 38 (M-302)
- 1239:Retall de forma rectangular sota la UE 1228 dins l'àmbit 38
- 1240:Farcit de la rasa UE 1239, dins l'àmbit 38
- 1241:Nivell de terra negra al nord de l'àmbit 38
- 1242:Coberta de la canal de l'àmbit 33
- 1243:Nivell argilós, vermell de l'àmbit 38
- 1244:Estrat de reompliment de la canal de l'àmbit 33
- 1245:Nivell de terra fosca al nord del mur UE 1238, dins l'àmbit 38
- 1246:Paviment de terra cremada dins l'àmbit 38
- 1247:Superficial de l'àmbit 39
- 1248:Rasa rectangular situada entre els àmbits 31 i 33
- 1249:Rasa practicada per construir la canal de l'àmbit 33
- 1250:Igual a la UE 1222, dins l'àmbit 38
- 1251:Nivell sota la UE 1257 dins l'àmbit 38
- 1252:Rasa practicada per A. del Castillo al costat del mur M-109, a l'àmbit 39
- 1253:Farcit de la rasa UE 1252 dins l'àmbit 39
- 1254:Nivell d'argiles grogues a la meitat oest de l'àmbit 39
- 1255:Nivell sota superficial a la banda sud est de l'àmbit 39
- 1256:Nivell de terra marró a la banda nord de l'àmbit 39
- 1257:Nivell de morter de l'àmbit 38

- 1258:Enderroc situat per sota dekl mur UE 1222 dins l'àmbit 38
- 1259:Farcit cendrós del retall UE 1260 dins l'àmbit 39
- 1260:Retall oboidal dins l'àmbit 39
- 1261: Retall circular a la UE 1243, dins l'àmbit 38
- 1262:Farcit de pedres del forat UE 1261 dins l'àmbit 38
- 1263:Retall de la rasa situada a la banda nord de la piscina dins l'àmbit 38
- 1264:Farcit de la rasa UE 1263, dins l'àmbit 38
- 1265:Nivell de terra sorrosa a l'àmbit 38
- 1266:Retall situat a la capçalera de la piscina, dins l'àmbit 38
- 1267:Farcit del retall UE 1266 dins l'àmbit 38
- 1268:Mur a la banda sud de l'àmbit 27 (M-194)
- 1269:Fonamentació de mur situada a la banda nord de l'àmbit 27 (M-192)
- 1270:Superficial de la zona no excavada del bloc sud de la vil.la
- 1271:Retall al nivell UE 1251 per la banda sud, dins l'àmbit 38
- 1272:Farcit del retall UE 1251, dins l'àmbit 38
- 1273:Retalls de forats de pal al nivell UE 1265, dins l'àmbit 38
- 1274:Farcit dels forats UE 1273, dins l'àmbit 38
- 1275:Retall circular a la rasa UE 1263 dins l'àmbit 38
- 1276:Farcit del retall UE 1275 dins l'àmbit 38
- 1277:Nivell fangós de l'àmbit 38
- 1278:Nivell per sota de l'estrat UE 1270, dins el bloc sud,
- 1279:Mur est oest situat al bloc sud de la vil.la (M-M-317)
- 1280:Nivell de terra sota la UE 1230 dins l'àmbit 38
- 1281:Farcit de la rasa UE 1263 dins l'àmbit 38
- 1282:Farcit de pedres del retall UE 1266 de l'àmbit 38
- 1283:Farcit de la UE 1275 dins l'àmbit 38
- 1284:Nivell de teules sota la UE 1280 dins l'àmbit 38
- 1285:Nivell sota la UE 1254 a l'extrem sud de l'àmbit 39
- 1286:Nivell sorrós de l'àmbit 39
- 1287:Estructura quadrada de teules dins l'àmbit 39 (M-311)
- 1288:Mur de rajol dins l'àmbit 39 (M-312)
- 1289:Estructura semicircular de rajol dins l'àmbit 39 (M-310)
- 1290:Farcit de l'estructura UE 1289 dins l'àmbit 39

- 1291: Farcit de la rasa a l'est de la piscina dins l'àmbit 38
- 1292: Retall a la roca mare dins l'àmbit 38
- 1293: Farcit de la rasa a tocar el registre dins l'àmbit 38
- 1294: Taca negra a l'est de l'àmbit 39
- 1295: Nivell per sota de la UE 1286 i 1294, a l'àmbit 39
- 1296: Rasa del M-109 dins l'àmbit 39
- 1297: Farcit de la rasa UE 1296 dins l'àmbit 39
- 1298: Nivell rogenc sota l'estrat UE 1286 dins l'àmbit 39
- 1299: Farcit de la rasa sud de la piscina dins l'àmbit 38
- 1300: Superficial de l'àmbit 1
- 1301: Nivell compaste sota la UE 1295 a l'àmbit 39
- 1302: Superficial dels àmbits 2 i 3
- 1303: Nivell sota superficial a l'àmbit 2
- 1304: Petit nivell sobre el paviment UE 1307 a l'àmbit 3
- 1305: Nivell de terra groguenca a l'àmbit 2
- 1306: Taca circular de terra negra dins la UE 1305, a l'àmbit 2
- 1307: Paviment d'opus signinum de l'àmbit 3
- 1308: Farcit d'una possible canalització dins l'àmbit 2
- 1309: Taca de cendres al nivell UE 1301 a l'àmbit 39
- 1310: Nivell argilçós a l'angle sud oest de l'àmbit 1
- 1311: Mur nord oest sud est a l'àmbit 1 (M-304)
- 1312: Nivell de pedres a la banda est, possibles restes del rudus del paviment de l'A-1
- 1313: Nivell negre sota la UE 1300 a l'àmbit 1
- 1314: Nivell argilós de color verd fosc a l'àmbit 2
- 1315: Nivell marró clar sota la UE 1314 a l'àmbit 2
- 1316: Nivell sorrós a la banda oest de l'àmbit 1 sota la UE 1313
- 1317: Nivell argilós rogenc a la banda est de l'àmbit 1, cobert per la UE 1313
- 1318: Nivell gris sorrós a les bandes nord oest i sud de l'àmbit 1
- 1319: Nivell argilós a la banda sud de l'àmbit 1
- 1320: Àmfora Dres 20 a la banda sud de l'àmbit 39
- 1321: Àmfora Dres. 20 al nord de la UE 1320 a l'àmbit 39
- 1322: Àmfora Dres. 20 al nord de la UE 1321 a l'àmbit 39
- 1323: Nivell de runa a l'àmbit 2

- 1324:Nivell fosc a l'angle nord est de l'àmbit 39
- 1325:Nivell de sorres a l'angle nord est de l'àmbit 39
- 1326:Nivell de sorres fines sota la UE 1325 a l'àmbit 39
- 1327:Nivell fangós sota la UE 1324 a l'àmbit 39
- 1328:Mur sud est nord oest a l'angle nord est de l'àmbit 39 (M-308)
- 1329:Mur cobert per la UE 1324 a l'àmbit 39 (M-309)
- 1330:Nivell sota la UE 1326 a l'angle nord est de l'àmbit 39
- 1331:Nivell cobert per la UE 1324 a l'àmbit 39
- 1332:Nivell rogenc molt argilós al sud oest de l'àmbit 1
- 1333:Nivell de terra fosca molt solta sota la UE 1318 a l'àmbit 1
- 1334:Nivell de terra de color negre a l'àmbit 1
- 1335:Nivell per sota de la UE 1278 al bloc sud
- 1336:Restes de paviment a l'àmbit 1
- 1337:Estrat argilós de color taronja sota la UE 1305 a l'àmbit 2
- 1338:Enderroc de pedres a tocar el mur UE 1340 al bloc sud
- 1339:Nivell de sorres a tocar el mur UE 1340 al bloc sud
- 1340:Mur nord sud igual al mur UE 1279 al bloc sud (M-317)
- 1341:Mur est oest al bloc sud (M-316)
- 1342:Nivell de tera fosca de l'àmbit 40
- 1343:Enderroc de pedres concentrat a la porta de l'oest del bloc sud
- 1344:Nivell sota la UE 1337 dins l'àmbit 2
- 1345:Nivell de terra rgilosa de color marró sota la UE 1344 a l'àmbit 2
- 1346:Nivell superficial de la banda nord de l'àmbit 40
- 1347:Nivell argilós molt vermell dins l'àmbit 1
- 1348:Nivell dur de terra sorrosa sota la UE 1305 dins l'àmbit 2
- 1349:Nivell sorrós i compacte dins l'àmbit 1
- 1350:Nivell argilós sota la UE 1333 i 1334 dins l'àmbit 1
- 1351:Preparació d'opus signinum dins l'àmbit 3
- 1352:Nivell de sorres sota la UE 1346 dins l'àmbit 40
- 1353:Nivell de terra argilosa dins l'àmbit 1
- 1354:Retall a la roca mare a l'angle sud est de l'àmbit 1
- 1355:Canalització que travessa de nord a sud els àmbits 1 i 2
- 1356:Farcit de la canalització UE 1355 dins els àmbits 1 i 2



- 1357: Nivell d'argila fosca sota la UE 1317 dins l'àmbit 1
- 1358: Rasa de color grisós dins l'àmbit 1
- 1359: Nivell sorrós sota la UE 1357 dins l'àmbit 1
- 1360: Nivell de terra rogenca i argilosa dins l'àmbit 1
- 1361: Enderroc a la banda sud del mur UE 1341, dins el bloc sud
- 1362: Enderroc a la banda sud del bloc sud
- 1363: enderroc a la banda sud del bloc sud
- 1364: Nivell gris sota la UE 1342 dins l'àmbit 40
- 1365: Nivell de terra argilosa sota la UE 1359, dins l'àmbit 1
- 1366: Gran taca gris al voltant de l'enderroc UE 1361 dins el bloc sud
- 1367: Nivell sota l'estrat UE 1362 i 1339 dins l'àmbit 41
- 1368: Nivell de terra marró sota la UE 1364, dins l'àmbit 40
- 1369: Mur nord sud dins l'àmbit 41 (M-322)
- 1370: Neteja del sector ja excavat per A. del Castillo de l'àmbit 40
- 1371: Estrat situat a la banda nord de l'àmbit 40
- 1372: Estrat compacte sota la UE 1368 dins l'àmbit 40
- 1373: Nivell argilós al sud oest de l'àmbit 15
- 1374: Canal nord oest sud est dins l'àmbit 15
- 1375: Canal nord sud dins l'àmbit 15
- 1376: Nivell argilós al sud est de l'àmbit 15
- 1377: Mur nord sud que separa els àmbits 6 i 41 (M-313)
- 1378: Muret de totxo i pedra que separa els àmbits 41 i 42 (M-M-314)
- 1379: Muret est oest que separa els àmbits 41 i 44 (M-321)
- 1380: Mur est oest a la banda de ponent de l'àmbit 40 (M-318)
- 1381: Nivell de terra compacte sota la UE 1366, dins l'àmbit 41
- 1382: Nivell de terra negra amb material d'enderroc dins l'àmbit 42
- 1383: Roca natural dins l'àmbit 15
- 1384: Superficial de l'àmbit 16
- 1385: Nivell de terra compacte, marró a la banda sud de l'àmbit 41
- 1386: Nivell d'enderroc amb molt de morter dins l'àmbit 44
- 1387: Nivell de terra negrosa dins l'àmbit 44
- 1388: Nivell de terra marró amb fragments d'estucs dins l'àmbit 44
- 1389: Superficial de l'àmbit 6 a la banda de llevant

- 1390:Nivell sota l'estrat UE 1371 dins l'àmbit 40
- 1391:Nivell de terra groga sota l'estrat UE 1368 dins l'àmbit 40
- 1392:Nivell negre sota el superficial a l'angle sud est de l'àmbit 16
- 1393:Nivell rogenc a la meitat sud de l'àmbit 16
- 1394:Farcit de la canal que treavessa l'àmbit 16
- 1395:Farcit del forat practicat per A. del Castillo a l'àmbit 16 (UE 1396)
- 1396:Retall practicat a la banda sud est de l'àmbit 16 per A. del Castillo
- 1397:Terra compacte sota la UE 1391, dins una estructura de teules, a l'àmbit 40
- 1398:Nivell de terra sota superficial a l'àmbit 6
- 1399:Superficial de l'àmbit 17
- 1400:Estructura de teules dins l'àmbit 40
- 1401:Nivell de pedres suta la UE 1390 a l'àmbit 40
- 1402:Nivell argilós a la banda nord del mur UE 1328 dins l'àmbit 39
- 1403:Superficial de l'àmbit 11
- 1404:Nivell granulat a tocar el mur M-114 a l'àmbit 40
- 1405:Nivell sota superficial dins l'àmbit 11
- 1406:Nivell de terra negre sota la UE 1398 dins l'àmbit 6
- 1407:Nivell situat a la banda nord de l'àmbit 6
- 1408:Estructura de teules dins l'àmbit 11
- 1409:Farcit de l'estructura UE 1408, dins l'àmbit 11
- 1410:Nivell sota la UE 1405, dins l'àmbit 11
- 1411:Retall de forat modern a l'angle sud oest de l'àmbit 11
- 1412:Farcit de sorres de la UE 1411 dins l'àmbit 11
- 1413:Nivell de terra marró sota les UE 1401 i 1404 dins l'àmbit 40
- 1414:Canalització a l'angle sud est de l'àmbit 11
- 1415:Farcit de la UE 1414 dins l'àmbit 11
- 1416:Nivell taronja amb molts estucs sota la UE 1409, dins l'àmbit 11
- 1417:Nivell de terra negre amb molt pedra dins l'àmbit 6
- 1418:Nivell de terra compacte sota la UE 1413 dins l'àmbit 40
- 1419:Nivell argilós a la banda sud est de l'àmbit 11
- 1420:Nivell argilós a la banda sud oest de l'àmbit 11
- 1421:Nivell d'argiles verdes a l'angle nord oest de l'àmbit 11
- 1422:Estructura en forma de pou o registre entre els àmbits 11 i 40

- 1423:Farcit de la canal de l'àmbit 40
- 1424:Franja de terra marró fosc vermellós resseguint el mur est de l'àmbit 40
- 1425:Franja de terra sorrosa a tocar el mur M-318 dins els àmbits 12 i 40
- 1426:Nivell marró clar a la banda nord de l'àmbit 6
- 1427:Nivell marró compacte, a l'àmbit 6
- 1428:Nivell de terra negra i compacte sota la UE 1425, dins l'àmbit 40
- 1429:Nivell sorrenc, grogós a la banda nord oest de l'àmbit 40
- 1430:Superficial sorrós dins l'àmbit 12
- 1431:Estrat tècnic per netejar tot l'espai de l'àmbit 6
- 1432:Nivell de terra negra amb morter retallant la UE 1433 dins l'àmbit 6
- 1433:Nivell d'argiles taronges dins l'àmbit 6
- 1434:Nivell de sorres a la banda nord de l'àmbit 6
- 1435:Nivell molt compacte de terra taronja dins l'àmbit 44
- 1436:Nivell marró amb morter dins l'àmbit 6
- 1437:Nivell negre dins l'àmbit 6
- 1438:Nivell marró sota la UE 1428 dins l'àmbit 12
- 1439:Nivell negre que retalla a la UE 1436, dins l'àmbit 6
- 1440:Nivell argilós, taronja sota la UE 1438, dins l'àmbit 12
- 1441:Canalització dins l'àmbit 11
- 1442:Farcit de la canal UE 1441, dins l'àmbit 11
- 1443:Nivell de terra negra a la banda oest de l'àmbit 6
- 1444:Nivell de terra marró sota la UE 1436, dins l'àmbit 6
- 1445:Canal de desguàs que travessa l'àmbit 40
- 1446:Mur que separa els àmbits 12 i 40 (M-320)
- 1447:Registre de la canal UE 1445 situat a la banda sud de l'àmbit 40
- 1448:Argiles de color taronja retallades per la UE 1449 dins l'àmbit 40
- 1449:Retall efectuat a les argiles UE 1448, dins l'àmbit 40
- 1450:Superficial de l'àmbit 4
- 1451:Nivell de terra sota la UE 1443, dins l'àmbit 6
- 1452:Nivell de terra dins el registre de l'àmbit 6
- 1453:Nivell d'argiles sota la UE 1452 dins l'àmbit 6
- 1454:Nivell sota el superficial de l'àmbit 4
- 1455:Mur a la banda sud de l'àmbit 4 (M-327)

- 1456: Mur semicircular al nord de l'àmbit 4 (M-325)
- 1457: Mur de fonamentació del M-103 dins l'àmbit 4
- 1458: Nivell de còdols petits al nord del mur UE 1456, dins l'àmbit 4
- 1459: Nivell de terra fina a la banda nord de l'àmbit 6
- 1460: Nivell de terra barrejat amb argila a l'àmbit 6
- 1461: Nivell de terra molt compactada dins l'àmbit 4
- 1462: Nivell de terra fina, solta, dins l'àmbit 6
- 1463: Nivell taronja sota la UE 1454, al centre i oest de l'àmbit 4
- 1464: Nivell groguenc sota la UE 1462 dins l'àmbit 6
- 1465: Nivell de terra verda, polsosa, dins l'àmbit 6
- 1466: Retall a tocar el mur nord de l'àmbit 6
- 1467: Nivell de còdols a tocar el mur UE 1456, dins l'àmbit 4
- 1468: Rasa moderna a la banda est de l'àmbit 4
- 1469: Farcit de la rasa UE 1468, dins l'àmbit 4
- 1470: Forat a la banda sud de l'àmbit 4
- 1471: Farcit del forat UE 1470 de l'àmbit 4
- 1472: Nivell sorrós a l'est de l'àmbit 6
- 1473: Estructura de teules de l'àmbit 6
- 1474: Nivell de pedres i teules dins l'àmbit 6
- 1475: Anul.lat?
- 1476: Nivell de pedra petita sobre la UE 1465 dins l'àmbit 6
- 1477: Superficial de l'àmbit 46
- 1478: Nivell de pedres a l'àmbit 6
- 1479: Nivell de terra maró i morter a la banda sud oest de l'àmbit 6
- 1480: Rasa nord sud a la banda nord de l'àmbit 6
- 1481: Farcit de la rasa UE 1480 dins l'àmbit 6
- 1482: Mur dins l'àmbit 46 (M-328)
- 1483: Nivell negre sota el superficial dins l'àmbit 46
- 1484: Nivell de terra vermella dins l'àmbit 6
- 1485: Nivell compacte dins l'àmbit 6
- 1486: Anul.lat?
- 1487: Retall de la rasa de l'àmbit 6
- 1488: Paviment de morter a llevant de l'àmbit 6

- 1489: Nivell d'argiles a l'àmbit 46
- 1490: Nivell de terra granulosa a la banda nord oest de l'àmbit 6
- 1491: Nivell de terra marró dins l'àmbit 6
- 1492: Nivell de terra negra dins l'àmbit 45
- 1493: Nivell de terra vermella a la banda nord oest de l'àmbit 6
- 1494: Nivell de terra marró sota la UE 1458 dins l'àmbit 4
- 1495: Nivell sota la UE 1489 dins l'àmbit 46
- 1496: Farcit de forat al nivell UE 1433 dins l'àmbit 6
- 1497: Canal de desguàs dins l'àmbit 6
- 1498: Farcit del nivell UE 1497 dins l'àmbit 6
- 1499: Registre de pedra i morter al sud de l'àmbit 6
- 1500: Farcit d'argiles sota la UE 1496, dins l'àmbit 6
- 1501: Nivell inferior entre els murs UE 1482 i 1506 dins l'àmbit 46
- 1502: Retall al nivell UE 1493 dins l'àmbit 6
- 1503: Retall de forat al nivell UE 1433 dins l'àmbit 6
- 1504: Paviment d'opus signinum dins l'àmbit 46
- 1505: Mur nord sud a l'est del paviment UE 1504 dins l'àmbit 46 (M-330)
- 1506: Mur nord sud a l'oest de l'àmbit 46 (M-331)
- 1507: Mur est oest al nord de l'àmbit 46 (M-329)
- 1508: Mur de contenció adossat al mur UE 1506 dins l'àmbit 46 (M-332)
- 1509: Retall al nivell UE 1433 dins l'àmbit 6
- 1510: Boca de la canalització dins l'àmbit 46
- 1511: Mur nord sud de pedres lligades amb fang dins l'àmbit 4 (M-326)
- 1512: Anul.lat
- 1513: Anul.lat
- 1514: Anul.lat
- 1515: Superficial de l'àmbit 46
- 1516: Superficial de la banda oest de l'àmbit 40
- 1517: Superficial de la banda nord de l'àmbit 9-40
- 1518: Nivell de terra taronjosa a la banda oest de l'àmbit 40
- 1519: Mur medieval est oest a l'àmbit 40 (M-333)
- 1520: Mur nord sud dins l'àmbit 40 (M-334)
- 1521: Nivell de sorres compactes(superficial), sobre 1524 a l'àmbit 33

- 1522: Nivell negre sota superficial a la banda oest de l'àmbit 9-40
- 1523: Nivell d'argiles i gresa a l'est de l'àmbit 9-40
- 1524: Nivell d'argila fina sota 1521 a l'àmbit 33
- 1525: Mur nord sud a l'oest de l'àmbit 40 (M-335)
- 1526: Nivell negre a l'àmbit 40
- 1527: Nivell taronjós dins l'àmbit 40
- 1528: Nivell gris sota la UE 1526 a l'àmbit 40
- 1529: Mur nord sud a l'àmbit 40 (M-336)
- 1530: Nivell argilós de color gris a l'àmbit 40
- 1531: Nivell sota superficial a l'àmbit 46
- 1532: Estructura de teules dins l'àmbit 9-40
- 1533: Paviment d'*opus signinum* de l'àmbit 14
- 1534: Taca de terra de color negre a l'àmbit 46
- 1535: Nivell negre sota 1528 a l'àmbit 40
- 1536: Nivell d'enderroc sota 1528 a l'àmbit 40
- 1537: Nivell negre sota 1535 a l'àmbit 40
- 1538: Nivell d'argila verdosa fina, sota 1524 s'entrega als murs M-161 i 159 a l'àmbit 33.
- 1539: Nivell marronós sota sota 1537 a l'àmbit 40
- 1540: Nivell negrós sota 1539 a l'àmbit 40
- 1541: Rudus de pedres del paviment 1533 a l'àmbit 14
- 1542: Nivell de terra sota 1541 a l'àmbit 14
- 1543: Rasa situada a la banda oest de l'àmbit 40
- 1544: Farcit de la rasa 1543 a l'àmbit 40
- 1545: Nivell sorrenc, com disgregació del terreny natural, amb presència de fragments de teula a l'àmbit 33.
- 1546: Nivell de teules i morter sobre longitudinalment en direcció nord-Sud a l'àmbit 33.
- 1547: Nivell marronós sota 1540 a l'àmbit 40
- 1548: Taca marró fosc sota 1547 a l'àmbit 40
- 1549: Retall de rasa dins l'àmbit 40
- 1550: Farcit de la rasa 1549 a l'àmbit 40
- 1551: Farcit del desguàs de l'àmbit 46

- 1552: Rasa del desguàs de l'àmbit 46
- 1553: Farcit de la rasa 1052 dins l'àmbit 47
- 1554: Rudus de paviment dins l'àmbit 3
- 1555: Nivell argilós sota el rudus dins l'àmbit 3
- 1556: Nivell de terra groga sota 1555 dins l'àmbit 3
- 1557: Retall a l'estrat 1556 dins l'àmbit 3
- 1558: Farcit del retall 1557 dins l'àmbit 3
- 1559: Nivell de cendres sota 1542 dins l'àmbit 14
- 1560: Nivell argilós sota 1556 a l'àmbit 3
- 1561: Farcit de forat dins l'àmbit 40 (igual a 1537)
- 1562: Retall de forat dins l'àmbit 40
- 1563: Nivell de terra granulosa a l'àmbit 3
- 1564: Mur dins l'àmbit 3 (M-337)
- 1565: Mur dins l'àmbit 3 (M-338)
- 1566: Nivell sota 1560 a l'àmbit 3
- 1567: Forat dins la canal situada a l'àmbit 3
- 1568: Paviment de morter del fons de l'hipocaust de l'àmbit 14
- 1569: Pilars de l'hipocaust de l'àmbit 14
- 1570: Estructura de pedra i morter al nord oest de l'àmbit 14 (M-362)
- 1571: Estructura al sud oest de l'àmbit 14 (M-368)
- 1572: Mur est oest al sud de l'àmbit 14 (M-339)
- 1573: Superficial del bloc sud oest
- 1574: Nivell de teules sota 1545 sobre 1575 a l'àmbit 33.
- 1575: Nivell de cendres sota 1574 a l'àmbit 33.
- 1576: Pilar de rajols cuita al nord de l'àmbit 14
- 1577: Pilar de rajols al nord est de l'àmbit 14
- 1578: Retall longitudinalment en direcció E-O a nivell natural a l'àmbit 33.
- 1579: farcit de pedres i morter a l'àmbit 40
- 1580: Retall a la roca dins l'àmbit 40
- 1581: Roca disgregada dins l'àmbit 40
- 1582: Nivell negre a l'àmbit 4
- 1583: Nivell grisós compacte a l'àmbit 40
- 1584: Enderroc a la banda nord de M-316 a l'àmbit 40

- 1585: enderroc al sud de 1579 a l'àmbit 40
- 1586: Mur est oest a l'àmbit 46 (M-340)
- 1587: Nivell molt dur a l'àmbit 40
- 1588: Nivell taronjós a l'àmbit 40
- 1589: enderroc sota 1583 a l'àmbit 40
- 1590: Nivell marronós sota 1589 a l'àmbit 40
- 1591: Nivell sota superficial al bloc sud oest
- 1592: Nivell sota superficial a l'àmbit 47
- 1593: Mur est àmbit 47 (M-342)
- 1594: Mur nord àmbit 47 (M-343)
- 1595: Retall de rasa a la banda sud est del bloc sud oest
- 1596: Farcit de 1595 al bloc sud oest
- 1597: Rasa a l'extrem sud del bloc sud oest
- 1598: Farcit de 1597 dins el bloc sud oest
- 1599: Nivell sorrós de gra gruixut dins el bloc sud oest
- 1600: Superficial extrem nord del pati. Sector del pati no excavat en campanyes anteriors a l'àmbit 38..
- 1601: Farcit de 1602. Gran quantitat de pedres mitjanes i grans a l'àmbit 33..
- 1602: Retall desde 1547 fins a roca natural. Farcit per 1601 a l'àmbit 33..
- 1603: Nivell de roca mare disgregada, sota 1600, sobre 1610 a l'àmbit 38..
- 1604: Paviment de calç a tocar el M-161, sota 1538 sobre 1605 i 1607 a l'àmbit 33..
- 1605: Nivell de graves sota 1604 a l'àmbit 33..
- 1606: Mur de pedra mitjana lligada amb fang a l'àmbit 33. (M-363)
- 1607: Rasa fonamentació del mur M-161, cobert per 1604 a l'àmbit 33..
- 1608: Farcit rasa 1607, cobert per 1605 i 1604 a l'àmbit 33..
- 1609: Pedres i teules romanes alineades delimitant la canal a l'àmbit 33.
- 1610: Nivell vermell de graves sobre 1613 a l'àmbit 38..
- 1611: Franja de terra dura entre 1610 i 1612, sota 1603, sobre 1615 a l'àmbit 38..
- 1612: Nivell de terra negra sota 1603 a tocar mur M-159, sobre 1615 a l'àmbit 38..
- 1613: Nivell de graves i forats sota 1610 i sobre roca natural a l'àmbit 38..



- 1614: Nivell d'argiles grogues sota 1603, sobre 1616 a l'àmbit 38..
- 1615: Mur de pedra lligada amb fang sota 1611 i 1612 a l'àmbit 38 (M-364)
- 1616: Nivell terra compacte sota 1614 a l'àmbit 38..
- 1617: Teules planes romanes (2) sota 1574 a l'àmbit 33.
- 1618: Nivell de graves sota 1575 i 1617, seccionat per canal (u.e. 1051) a l'àmbit 33..
- 1619: Rasa de fonamentació del mur 1615, a l'àmbit 38.
- 1620: Farcit rasa 1619 a l'àmbit 38..
- 1621: Forat a 1630, farcit per 1622. A tocar mur M-161 a l'àmbit 33.
- 1622: Farcit de 1621 a l'àmbit 33.
- 1623: Nivell de terra marró sota 1605 entre murs 1606 i 1624 a l'àmbit 33.
- 1624: Mur de pedra mitjana lligada amb fang, imbricat amb 1606 a l'àmbit 33.
- 1625: Rasa de fonamentació del mur 1627, a roca mare a l'àmbit 33.
- 1626: Farcit de 1625 a l'àmbit 33.
- 1627: Mur de pedra mitjana i teula lligada amb terra a l'àmbit 33.
- 1628: Retall semicircular per sitja a la banda Sud a l'àmbit 33.
- 1629: Farcit retall 1628 a l'àmbit 33..
- 1630: Nivell argilòs groc amb fragments de teula, sobre 1631 a l'àmbit 33.
- 1631: Nivell marró amb teules i dolia sota 1630, sobre 1627 a l'àmbit 33.
- 1632: Retall irregular a roca mare farcit per 1633 a l'àmbit 33.
- 1633: Farcit de 1632 a l'àmbit 33.
- 1634: Retall al costat oest de 1636, a tocar la rasa 1625 a l'àmbit 33..
- 1635: Farcit de 1634 a l'àmbit 33.
- 1636: Retall a roca mare cobert per 1631 a tocar rasa 1625 a l'àmbit 33.
- 1637: Farcit de 1636 a l'àmbit 33.
- 1638: Farcit entre rasa 1625 i mur 1627 a l'àmbit 33.
- 1639: Anul.lat
- 1640: Nivell sota 1591 al sector centre sud del bloc sud oest
- 1641: Nivell sota 1592 dins l'àmbit 47
- 1642: Nivell d'argiles negres i runa al sud del bloc sud oest
- 1643: Mur est de l'àmbit 48 (M-344)
- 1644: Mur oest de l'àmbit 48 (M-341)
- 1645: Nivell taronja, molt compacte arran de M-341 al bloc sud oest

- 1646: Nivell de circulació de l'àmbit 47
- 1647: Nivell negre amb enderroc sota 1642 dins el bloc sud oest
- 1648: Enterrament d'un gos dins l'àmbit 47
- 1649: Nivell de sorres i argiles dins l'àmbit 47
- 1650: Nivell robgenc sota 1647 al centre est del bloc sud oest
- 1651: Nivell negre amb carbons sota 1647 dins el bloc sud oest
- 1652: Nivell d'enderroc a l'angle nord est del bloc sud oest
- 1653: Nivell marró fosc sota l'arbre de l'àmbit 40
- 1654: Nivell negre a l'angle sud oest de l'àmbit 40
- 1655: Forat quadrat sota 1653 a l'àmbit 40
- 1656: Farcit de 1655 a l'àmbit 40
- 1657: Rasa de fonamentació del M-316 dins l'àmbit 40
- 1658: Farcit de 1657 dins l'àmbit 40
- 1659: Restes d'un enterrament humà al centre del bloc sud oest
- 1660: Paviment de signinum de l'àmbit 31
- 1661: Rudus del paviment de l'àmbit 31
- 1662: Farcit d'anivellament sota el rudus de l'àmbit 31
- 1663: Paviment de calç sota 1662 dins l'àmbit 31
- 1664: Ravestiment d'estuc al nord del mur M-156 dins l'àmbit 31
- 1665: Preparació del paviment 1663 dins l'àmbit 31
- 1666: Nivell de sauló a l'àmbit 31
- 1667: Nivell sorrós de color gris a l'àmbit 31
- 1668: Terra argilosa i estucs dins l'àmbit 31
- 1669: Nivell sota 1667 dins l'àmbit 31
- 1670: Nivell de terra grisa dins l'àmbit 31
- 1671: Conjunt de petites cubetes amb cendres dins l'àmbit 31
- 1672: Anul.lat
- 1673: Anul.lat
- 1674: Farcit del forat 1678 dins l'àmbit 31
- 1675: Farcit del forat 1679 dins l'àmbit 31
- 1676: Taca de terra cremada dins l'àmbit 31
- 1677: Farcit del forat 1690 dins l'àmbit 31
- 1678: Cubeta dins l'àmbit 31

- 1679: Forat dins l'àmbit 31
- 1680: Anul.lat
- 1681: Retall quadrangular al sud oest del bloc sud oest
- 1682: Farcit del forat 1681 dins el bloc sud oest
- 1683: Nivell de terra taronja al sud del bloc sud oest
- 1684: Nivell de terra negra amb pedra dins el bloc sud oest
- 1685: Mur sud de l'àmbit 48 (M-347)
- 1686: Nivell negre a l'est del bloc sud oest
- 1687: Restes del gran mur perimetral occidental caigut dins el bloc sud oest
- 1688: Nivell de circulació de terra piconada negra dins el bloc sud oest
- 1689: Nivell sota superficial al sud de l'àmbit 48
- 1690: Forat obert a 1692 dins l'àmbit 31
- 1691: Forat obert al 1692 dins l'àmbit 31
- 1692: Nivell d'argila de color groc dins l'àmbit 31
- 1693: Nivell de terra argilosa dins l'àmbit 31
- 1694: Paviment de signinum de l'àmbit 13
- 1695: Rudus del paviment 1694, dins l'àmbit 13
- 1696: Farcit del forat 1697 dins l'àmbit 13
- 1697: Forat circular dins l'àmbit 13
- 1698: Nivell de sauló sota 1695 dins l'àmbit 13
- 1699: Taca de terra negra que farceix 1700 dins l'àmbit 13
- 1700: Forat circular dins l'àmbit 13
- 1701: Nivell argilós sota 1698 dins l'àmbit 13
- 1702: Mur lligat amb morter a l'est de l'àmbit 13 (M-367)
- 1703: Nivell de terra vermella dins l'àmbit 13
- 1704: Nivell de sauló sota 1701 dins l'àmbit 13
- 1705: Paquet d'argiles dins l'àmbit 13
- 1706: Farcit del retall situat al sud est de l'àmbit 14
- 1707: Terra ma bloc sud oest bloc sud oest rronosa dins l'àmbit 13
- 1708: Nivell de terra sota 1706 dins l'àmbit 14
- 1709: Argiles taronges sota 1708, dins l'àmbit 14
- 1710: Nivell de terra vermellosa sota 1651-1652 dins el bloc sud oest
- 1711: Nivell de terra negra sota 1710 dins el bloc sud oest

- 1712: Nivell rogenc sota 1650 dins el **bloc sud oest**
- 1713: Farcit sota 1688 dins el **bloc sud oest**
- 1714: Nivell d'enderroc sota 1712, dins el **bloc sud oest**
- 1715: Mur de la banda nord de l'àmbit 48 (M-348)
- 1716: Anul.lat
- 1717: Nivell potent de sorres a l'angle sud oest del **bloc sud oest**
- 1718: Nivell de terra entre 1711 i M-347 dins el **bloc sud oest**
- 1719: Nivell de terra dins el **bloc sud oest**
- 1720: Nivell de color negre a la banda oest del **bloc sud oest**
- 1721: Nivell taronja sota 1711 dins el **bloc sud oest**
- 1722: Nivell sorrós sota 1720-1721 dins el **bloc sud oest**
- 1723: Nivell groguenc de sorra gruixuda dins el **bloc sud oest**
- 1724: Pilastra a la banda nord est del **bloc sud oest** (M-351)
- 1725: Pilastra al sud de 1724 dins el **bloc sud oest** (M-352)
- 1726: Pilastra al sud de 1725 dins el **bloc sud oest** (M.353)
- 1727: Nivell de circulació (roca?) dins el **bloc sud oest**
- 1728: Impromta d'un possible basament al nord est del **bloc sud oest**
- 1729: Taca d'estucs sobre 1727 dins el **bloc sud oest**
- 1730: Retall quadrangular a 1727 dins el **bloc sud oest**
- 1731: Farcit de 1730 dins el **bloc sud oest**
- 1732: Retall davant la pilastra 1725 dins el **bloc sud oest**
- 1733: Farcit de 1732 dins el **bloc sud oest**
- 1734: Retall al nord de 1728 dins el **bloc sud oest**
- 1735: Farcit de 1734 dins el **bloc sud oest**
- 1736: Nivell verdós sota 1722 al nord est del **bloc sud oest**
- 1737: Nivell amb carbons dins el **bloc sud oest**
- 1738: Forat de pal a l'oest de 1734 dins el **bloc sud oest**
- 1739: farcit de 1738 dins el **bloc sud oest**
- 1740: Nivell amb runa a la banda nord est del **bloc sud oest**
- 1741: Franja d'argila taronja dins el **bloc sud oest**
- 1742: Retall de rasa dins el **bloc sud oest**
- 1743: Farcit de la rasa 1742 dins el **bloc sud oest**
- 1744: Possible impromta de llar de foc dins el **bloc sud oest**

- 1745: Taca ovalada amb restes de morter dins el **bloc sud oest**
- 1746: Nivell negre al sud de la porta del **bloc sud oest**
- 1747: Barreja de capes d'argila i sorra dins el **bloc sud oest**
- 1748: Argila de textura plàstica dins el **bloc sud oest**
- 1749: Nivell d'enderroc a la banda sud est dins el **bloc sud oest**
- 1750: Nivell negre al voltant del forat 1761 dins el **bloc sud oest**
- 1751: Rasa de mur republicà est oest dins l'**àmbit 13**
- 1752: Nivell compactat sota 1707 dins l'**àmbit 13**
- 1753: Nivell granulós sota 1752 dins l'**àmbit 13**
- 1754: Fonamentació del mur M-117 dins l'**àmbit 13**
- 1755: Retall al sud est de l'**àmbit 14**
- 1756: Nivell d'argiles dins l'**àmbit 13**
- 1757: Nivell de cendres sota 1756 dins l'**àmbit 13**
- 1758: Nivell de sauló dins l'**àmbit 13**
- 1759: Anul.lat
- 1760: Anul.lat
- 1761: Gran retall de forat al sud est del **bloc sud oest**
- 1762: Nivell taronja marronós al sud est del **bloc sud oest**
- 1763: Retall dins 1762 dins el **bloc sud oest**
- 1764: Farcit de 1763 dins el **bloc sud oest**
- 1765: Anul.lat
- 1766: Pilastra a l'extrem sud est del **bloc sud oest (M-354)**
- 1767: Mur oest de l'**àmbit 49 (M-350)**
- 1768: Mur nord de l'**àmbit 49 (M-349)**
- 1769: Nivell taronja sota 1746 dins el **bloc sud oest**
- 1770: Restes de possible paviment de signinum molt malmès dins l'**àmbit 49**
- 1771: Nivell amb pedres a la banda oest de l'**àmbit 49**
- 1772: Retall farcit per 1771 dins l'**àmbit 49**
- 1773: Nivell taronja al nord de l'**àmbit 49** dins el **bloc sud oest**
- 1774: Nivell taronja similar a 1727 dins l'**àmbit 49**
- 1775: Nivell de morter portland a l'**àmbit 19**
- 1776: Nivell de terra marró-fosc a l'**àmbit 19**
- 1777: Farcit de terra marró a l'**àmbit** amb molts tubuli a l'**àmbit 19**

- 1778: Nivell de terra amb molts carbons a l'àmbit 19
- 1779: Nivell de fonamentació de les pilae cobert per UE 1778 a l'àmbit 19
- 1780: Nivell de terra marró fangós ataronjat, amb presència de teules a l'àmbit 19
- 1781: Pilae doble a la banda nor-est, entre els murs M-144 i M-145 a l'àmbit 19
- 1782: Pilae doble a la banda nord, adosada al mur M- 144, a l'àmbit 19
- 1783: Pilae doble a la banda nord-oest, adossada al mur M-144, a l'àmbit 19
- 1784: Pilae exempta al centre de la banda est del sondeig, a l'àmbit 19
- 1785: Pilae exempta el centre del sondeig a l'àmbit 19
- 1786: Pilae exempta al centre de la banda oest del sondeig a l'àmbit 19
- 1787: Pilae exempta a la banda sud-est del sondeig a l'àmbit 19
- 1788: Pilae exempta al centre de la banda est del sondeig a l'àmbit 19
- 1789: Pilae exempta a l'angle sud-est del sondeig a l'àmbit 19
- 1790: Basament longitudinal sota suspensurae 1781- 3, a la banda nord, àmbit 19
- 1791: Paviment de morter, el centre i nord de l'àmbit 32 i part de l'àmbit 34.
- 1792: Superficial de l'àmbit 32
- 1793: Rudus o preparació del paviment UE 1791 de l'àmbit 32
- 1794: Nivell de terra granulosa a l'àmbit 34
- 1795: Retall de sitja situat a la banda nord de l'àmbit 32 .
- 1796: Farcit del retall UE 1795 de l'àmbit 32.
- 1797: Nivell de terra granulosa situada per sota del rudus UE 1793 de l'àmbit 32
- 1798: Farcit inferior de la sitja UE 1795 de l'àmbit 32.
- 1799: Nivell de sorres sota la UE 1794, dins l'àmbit 34
- 1800: Nivell sota el gran mur ensorrat UE 1687 al bloc sud oest
- 1801: Nivell negre sota 1800 al bloc sud oest
- 1802: Nivell groguenc amb runa a l'est del M-164 al bloc sud oest
- 1803: Nivell sota 1801 al bloc sud oest
- 1804: Estrat taronja sota 1803 al bloc sud oest
- 1805: Capa de morter sota la UE 1803 al bloc sud oest
- 1806: Nivell negre amb carbons sota la UE 1804, al bloc sud oest

- 1807: Roca podrida al **bloc sud oest**
- 1808: Forat al nivell UE 1807 al **bloc sud oest**
- 1809: Farcit de fil forat UE 1808 al **bloc sud oest**
- 1810: Nivell d'enderroc a l'**àmbit 50**
- 1811: Estructura semicircular a l'angle nord oest, a l'**àmbit 50**
- 1812: Nivell de runa sota la UE 1811 a l'**àmbit 50**
- 1813: Nivell sota la UE 1810 a l'**àmbit 50**
- 1814: Mur sud de l'àmbit, **M-372** a l'**àmbit 50**
- 1815: Restes de rajol rogenc a tocar el mur oest a l'**àmbit 50**
- 1816: Nivell taronja que cobreix les UE 1812 i 1817 a l'**àmbit 50**
- 1817: Nivell negre amb carbons a l'**àmbit 50**
- 1818: Teula plana a tocar el mur est a l'**àmbit 50**
- 1819: Nivell de runa sota la UE 1817 a l'**àmbit 50**
- 1820: Nivell negre amb carbons que farceix els retalls a la roca a l'**àmbit 50**
- 1821: Pilastra a la banda oest (**M-375**) a l'**àmbit 50**
- 1822: Paviment de ciment modern a l'**àmbit 23**
- 1823: Ciment modern sota la UE 1822 a l'**àmbit 23**
- 1824: Rudus situat sota la UE 1822 a l'**àmbit 23**
- 1825: Nivell sota el rudus a l'**àmbit 23**
- 1826: Nivell taronja sota la UE 1825 a l'**àmbit 23**
- 1827: Nivell d'estucs blancs a l'**àmbit 23**
- 1828: Mur nord sud de pedra i fang (**M-376**) a l'**àmbit 23**
- 1829: Bossada de teules a la banda sud a l'**àmbit 23**
- 1830: Restes d'enderroc de tovot a l'**àmbit 23**
- 1831: Nivell sota la UE 1827. Nivell de circulació a l'**àmbit 23**
- 1832: Nivell sota la UE 1826 a l'**àmbit 23**
- 1833: Nivell de teules sota la UE 1832 a l'**àmbit 23**
- 1834: Rasa de fonamentació al voltant de la cambra a l'**àmbit 18**
- 1835: Farcit de la UE 1834 a l'**àmbit 18**
- 1836: Forat circular aprop de la porta nord a l'**àmbit 18**
- 1837: Farcit del forat UE 1836 a l'**àmbit 18**
- 1838: Paviment d'opus signinum de la cisterna **àmbit 21**
- 1839: Farcit de l'**àmbit 21**

- 1840: Nivell rogenc a l'extrem sud de l'àmbit 21
- 1841: Nivell negre cremat de l'àmbit 21
- 1842: Forat a l'angle nord oest de l'àmbit 50
- 1843: Farcit del forat UE 1842 de l'àmbit 50
- 1844: Forat a l'est de la UE 1842 de l'àmbit 50
- 1845: Farcit del forat UE 1844 de l'àmbit 50
- 1846: Forat a l'est del forat UE 1844 de l'àmbit 50
- 1847: Farcit del forat UE 1846 de l'àmbit 50
- 1848: Forat al sud del forat UE 1846 de l'àmbit 50
- 1849: Farcit del forat UE 1848 de l'àmbit 50
- 1850: Restes de paviment de morter de calç a l'àmbit 34
- 1851: Nivell de terra fangosa amb gran quantitat de teules a l'àmbit 34
- 1852: Nivell de sauló o roca mare a l'àmbit 34
- 1853: Tovot cremat i trinxat a la banda Est a l'àmbit 34
- 1854: Línea de morter de calç en la base del mur M-163 a l'àmbit 34
- 1855: (M-163) Mur en direcció nord sud, a l'àmbit 34
- 1856: (M-160) Mur en direcció est oest, a l'àmbit 34
- 1857: (M-162) Mur en direcció est oest, separa als àmbits 34 i 35
- 1858: Retall longitudinal al costat oest del mur M-163, a l'àmbit 34
- 1859: Farcit de rasa de fonamentació del mur M-163 a l'àmbit 34
- 1860: Retall rectangular sota mur M-162, a l'àmbit 34
- 1861: Farcit del retall ue 1860 a l'àmbit 34.
- 1862: Forat de pal a La roca natural, a l'àmbit 34
- 1863: Farcit forat de pal u.e 1862 a l'àmbit 34.
- 1864: Forat de pal a roca natural, a l'àmbit 34
- 1865: Farcit del forat de pal u.e 1864 a l'àmbit 34.
- 1866: Forat de pal a roca natural, situat a l'angle sud-oest de l'àmbit 34
- 1867: Farcit del forat de pal u.e 1866 a l'àmbit 34.
- 1868: Forat de pal a roca natural, situat a l'angle sud-oest a l'àmbit 34
- 1869: Farcit del forat de pal u.e 1868 a l'àmbit 34.
- 1870: Forat de pal a roca natural situat a l'angle sud-est a l'àmbit 34
- 1871: Farcit del forat de pal u.e 1870 a l'àmbit 34.
- 1872: Anul.lat



- 1873: Nivell de terra marró a l'àmbit 35
- 1874: Nivell de grabes de color taronja a l'àmbit 35
- 1875: (M-377): Mur de pedra lligat amb morter a la banda Nord a l'àmbit 35
- 1876: Rasa de fonamentació del mur M-160 a l'àmbit 35
- 1877: Farcit de la rasa 1876 a l'àmbit 35.
- 1878: Rasa de robatori del mur M-377 a l'àmbit 35
- 1879: Farcit modern de la rasa del robatori del mur u.e 1879 a l'àmbit 35.
- 1880: Nivell de sorres localitzat a l'angle sud-est a l'àmbit 35
- 1881: Nivell de terra taronjós a l'àmbit 35
- 1882: Forat de pal, situat a la banda sud est a l'àmbit 35
- 1883: Farcit del forat de pal 1882 a l'àmbit 35
- 1884: Nivell d'argila cremada situat a l'angle sud oest a l'àmbit 35
- 1885: Nivell de terra amb molta presència de carbons, teules i dolia a l'àmbit 35
- 1886: Nivell de terra dura amb presència de cendres a l'àmbit 35
- 1887: Rasa de fonamentació del mur M-163 a l'àmbit 35
- 1888: Farcit de la rasa de fonamentació u.e 1887 a l'àmbit 35.
- 1889: Rasa fonamentació del mur M-377 a l'àmbit 35.
- 1890: Farcit de la rasa u.e 1889 a l'àmbit 35
- 1900: Forat a la banda nord est de l'àmbit 50
- 1901: Farcit del forat UE 1900 de l'àmbit 50
- 1902: Forat al sud de la UE 1900 de l'àmbit 50
- 1903: Farcit del forat UE 1902 de l'àmbit 50
- 1904: Rasa est oest al centre de l'àmbit 50
- 1905: Farcit de la rasa UE 1904 de l'àmbit 50
- 1906: Petit forat a la banda sud oest de l'àmbit 50
- 1907: Farcit del forat UE 1906 de l'àmbit 50
- 1908: Petit forat a la banda sud est de l'àmbit 50
- 1909: Farcit del forat UE 1908 de l'àmbit 50
- 1910: Forat a tocar l'àmbit 50 dins el bloc sud oest
- 1911: Farcit del forat UE 1910 dins el bloc sud oest
- 1912: Forat al sud de la UE 1910 dins el bloc sud oest
- 1913: Farcit del forat UE 1912 dins el bloc sud oest

- 1914: Forat a l'est de la UE 1912 dins el **bloc sud oest**
- 1915: Farcit del forat UE 1914 dins el **bloc sud oest**
- 1916: Anul.lat
- 1917: Anul.lat
- 1918: Nivell d'enderroc de teules que ocupa tota la banda sud de l'**àmbit 32**
- 1919: Paviment de signinum de l'**àmbit 10**
- 1920: Segon paviment de signinum de l'**àmbit 10**
- 1921: Rasa a la banda nord de l'**àmbit 10**
- 1922: Nivell de morter sota la UE 1920 a l'**àmbit 10**
- 1923: Anul.lat
- 1924: Anul.lat
- 1925: Retall de sitja practicat al paviment de signinum UE 1791 de l'**àmbit 32**
- 1926: Farcit superior del forat-sitja UE 1925 de l'**àmbit 32**
- 1927: Nivell de terra situat entre el paviment UE 1791 i el seu rudus, de l'**àmbit 32**
- 1928: Restes d'un paviment de morter de calç de l'**àmbit 32**
- 1929: Retall nord sud situat a la banda occidental de l'**àmbit 32**
- 1930: Farcit de la UE 1929 de l'**àmbit 32**
- 1931: Restes d'un paviment de morter de calç de l'**àmbit 32**
- 1932: Roca del subsol molt disgregada, per sota de la UE 1797 de l'**àmbit 32**.
- 1933: Nivell de tegules situat a la part inferior de l'**àmbit 32**
- 1934: Taca de cendres localitzada a la banda sud oest de l'**àmbit 32**
- 1935: Solera de teules a la banda de llevant de l'**àmbit 32**.
- 1936: Retall a la roca de forma aproximadament quadrangular de l'**àmbit 32**
- 1937: Farcit del retall UE 1936 de l'**àmbit 32**
- 1938: Sitja situada a la banda nord oest de l'**àmbit 32**
- 1939: Farcit de la meitat oriental de la sitja UE 1938 de l'**àmbit 32**.
- 1940: Forat de pal a l'est de la sitja UE 1938 de l'**àmbit 32**
- 1941: Farcit del forat UE 1940 de l'**àmbit 32**.
- 1942: Forat de pal situat a llevant del forat UE 1940 de l'**àmbit 32**.
- 1943: Farcit del forat UE 1942 de l'**àmbit 32**.
- 1944: Forat de pal situat a llevant del pilar M-158 de l'**àmbit 32**
- 1945: Farcit del forat UE 1944 de l'**àmbit 32**

- 1946: Retall immediatament al sud del forat UE 1945 de l'àmbit 32
- 1947: Farcit del retall UE 1946 de l'àmbit 32
- 1948: Farcit de la meitat occidental de la sitja UE 1938 de l'àmbit 32
- 1949: Farcit del forat sitja UE 1925 a partir de la roca de l'àmbit 32
- 1950: Nivell argilós a l'interior de la sitja UE 1925 de l'àmbit 32
- 1951: Forat de pal, situat al sud-est de 1953 i al nord-oest de 1882, a l'àmbit 35
- 1952: Farcit del forat de pal 1951, a l'àmbit 35
- 1953: Forat de pal, situat al sud-est de 1955 i al nord-oest de 1951, a l'àmbit 35
- 1954: Farcit del forat de pal 1953, a l'àmbit 35
- 1955: Forat de pal, situat a l'est de 1957 i al nord-oest de 1953, a l'àmbit 35
- 1956: Farcit del forat de pal 1955, a l'àmbit 35
- 1957: Forat de pal, situat a l'oest de 1955 i al nord-oest de 1959, a l'àmbit 35
- 1958: Farcit del forat de pal 1957, a l'àmbit 35
- 1959: Forat de pal, situat al sud-est de 1957 i al nord-oest de 1961, a l'àmbit 35
- 1960: Farcit del forat de pal 1959, a l'àmbit 35
- 1961: Forat de pal, situat al sud-est de 1959 i al nord-oest de 1963, a l'àmbit 35
- 1962: Farcit del forat de pal 1961, a l'àmbit 35
- 1963: Forat de pal, situat al sud-est de 1961 i a l'oest de 1965, a l'àmbit 35
- 1964: Farcit del forat de pal 1963, a l'àmbit 35
- 1965: Forat de pal, situat a l'oest de 1963 i al nord-oest de 1967, a l'àmbit 35
- 1966: Farcit del forat de pal 1965, a l'àmbit 35
- 1967: Forat de pal, situat al sud-est de 1965 i a l'est de 1882, a l'àmbit 35
- 1968: Farcit del forat de pal 1967, a l'àmbit 35

## DESCRIPCIÓ D'UNITATS ESTRATIGRÀFIQUES

### BLOC SUD

Sota aquesta denominació agrupem tot un seguit d'estrats superficials apareguts dins l'espai delimitat pels murs M-109 al sud, M-317 i M-318, a l'oest i els sectors ja excavats per A. del Castillo pel nord i est. Aquest sector, que acabarà englobant part dels àmbits 6 i 40, a més dels espais A 41, 42, 43 i 44 era un sector no excavat i en el que va caldre, primer, efectuar un important rebaix amb ajuda d'una màquina excavadora i, després de forma manual, abans de l'aparició de les estructures que varen permetre diferenciar els diversos espais.

Com ja hem esmentat i es veurà a la descripció dels diversos espais els àmbits 6 i 40, ja havien estat parcialment excavats per A. del Castillo, que també va realitzar un profunda rasa est oest, tot resseguint el mur M-109, però restava tot un gran espai situat a ponent i al sud de l'angle entre els murs M-114 i M-115 (àmbit 7) intacte. En aquest aartat, doncs, agrupem els superficials d'aquest sector.

Excavat durant la campanya de l'any 2001.

**-U.E. 1270:** Superficial general a tot aquest sector. Es tracta d'un superficial totalment artificial, ja que va consistir en l'extracció de la capa de terra remoguda deixada per la màquina excavadora després del seu rebaix.

Cobreix l'estrat UE 1278 i els murs UE 1279 (M-317) i 1380 (M-318).

**-U.E. 1278:** Nivell situat per sota del superficial. Terra groguenca de gran compactació.

Cobreix el nivell UE 1335.

**-U.E. 1279 (M-317):** Gran mur orientat de nord a sud, que tanca per ponent aquest sector. Construit amb grans pedres lligades amb morter, aquest mur presenta l'amplada i solidesa dels grans murs que emmarquen els diversos blocs constructius de la vil·la com el M-109 o el M-126. Separat del mur UE 1380 (M-318) per una obertura, sembla formr part del mateix projecte que aquell. No en canvi i paradoxalment, amb el mur UE 1241 (M-316), que orientat de llevant a ponent constitueix el límit de migdia de

l'àmbit 40 i aparentment sembla trabat amb l'estructura que ens ocupa. El més probable és que aquest mur, pertanyent a una reforma tardana, s'adossi al brancal sud de l'esmentada porta (fet que es podrà apreciar amb més claredat quan s'excavi el sector situat a ponent del mur) refent-lo parcialment i d'aquí la sensació de coetaneïtat entre ambdós.

Cobert pel superficial UE 1270, aquest mur es recolza pel sud amb el mur M-109.

**-U.E. 1335:** Nivell de terra marronosa, molt compacte situat per sota de l'estrat UE 1278.

Cobreix als nivells UE 14338, 1339 1342 i 1343, i al mur UE 1341 (M-316)

**-U.E. 1338:** Enderroc de pedres petites i morter localitzat entre la rasa practicada per A. del Castillo al sud, el mur UE 1279 a l'oest i el nivell de sorres UE 1339, al nord.

Cobert per l'estrat UE 1335, cobreix parcialment l'estrat UE 1339.

**-U.E. 1339:** Potent nivell de sorres, que aflorant a una cota més alta a la banda nord occidental acaba apareixent a tot l'espai delimitat per la rasa d'A. del Castillo, al sud, el mur UE 1279 a l'oest, el mur UE 1341 al nord i la part ja excavada de l'àmbit 6 a l'est.

Cobert pels estrats UE 1335 i 1338, cobreix als nivells UE 1343, 1362 i 1366.

**-U.E. 1340 (M-317):** Igual al mur UE 1279.

**-U.E. 1341:** Mur orientat d'est a oest que separa als àmbits 40, al nord i A6, 41 i 44, al sud. Construit a base de pedres lligades amb morter, presenta una solera construïda amb encofrat, i un sobrealçat (conservat només a l'extrem occidental) de pedres lligades amb morter, però amb un cert encoixinat entre elles. Aquest mur constitueix també el límit sud de l'àmbit 7 (M-113).

Per l'extrem de ponent sembla solidari amb el gran mur UE 1279, però creiem que es tracta d'una refacció tardana, aprofitant l'existència a l'indret d'una porta i reformant-ne el brancal de migdia, on s'afegiria aquesta estructura.

Contra ell s'hi recolzen els murs UE 1369 (M-322) i UE 1377 (M-313-315).  
Cobert pels estrats UE 1335 i 1343

**-U.E. 1343:** Enderroc de pedres concentrat davant de la porta oberta als murs UE 1279 i UE 1380. Aquest enderroc ocupa part de l'àmbit 40 i de la banda nord de l'espai situat a migdia d'aquest.

Cobert per l'estrat UE 1335, cobreix parcialment al mur UE 1342 i al nivell UE 1366.

**-U.E. 1361:** Potent enderroc de pedres, morter, teula i fragments de mur lligats amb morter, situat a la banda nord est del sector, entre el mur UE 1341 al nord i la part ja excavada de l'àmbit 6. Forma part del mateix nivell d'abandonament que el nivell UE 1366, individualitzant-se aquí la part més potent de l'enderroc dels murs UE 1341 i UE 1379.

Cobert per l'estrat de sorres UE 1339.

**-U.E. 1362:** Enderroc de pedra, teula i morter, amb sorres taronges, situat a l'angle sud oest del sector, entre els murs UE 1279 (oest), M-109 (sud) i UE 1377 (est).

Cobert per l'estrat UE 1339, cobreix al nivell UE 1363.

**-U.E. 1363:** Nivell d'enderroc situat per sota del nivell UE 1362. Si bé es tracta en ambdós casos d'enderrocs, aquests es diferenciaven clarament per la coloració de la terra, que en aquest cas és negra, més similar a la del nivell UE 1366.

Cobert per l'estrat UE 1362, cobreix al nivell UE 1367.

**-U.E. 1366:** Nivell d'abandonament format per una terra gris, amb morter, iniciada al voltant del gran enderroc UE 1361 i que es va estenent per tot l'espai del bloc sud. Aquest nivell cobreix la majoria de les estructures i murs que delimiten els diversos àmbits que compartimenten aquest espai.

## ÀMBIT 1

Cambra de forma practicament quadrangular situada a l'extrem sud de la part residencial de la vil·la. Aquest àmbit va ser construït en època baix imperial, però en ell es conserven restes d'elements anteriors com la canalització de desguàs que travessa tota la vil·la o part del mur de contenció de l'àmbit 39.

L'àmbit es troba delimitat pels murs M.105 a ponent, M-106 a tramuntana, M-102,166 i 306 a llevant i M-104 a migdia.

La cambra ja havia estat excavada parcialment per A. del Castillo, fins a la cota del nivell de circulació. L'excavació es va completar durant la campanya del 2001.

**-U.E. 1300:** Nivell superficial format després d'excavar A. del Castillo. Es tracta d'un nivell argil·lós.

Cobreix als nivells UE 1310- 1311-1312-1313.

**-U.E. 1310:** Nivell argil·lós a l'angle sud oest de l'àmbit 1. Es troba barrejat amb restes de carbonets (semblants a troncs primets cremats o a restes vegetals). Gran abundància d'ostres de tamany considerable (unes 200 aproximadament). Es troba delimitat pel mur UE 1311 (M-304) a l'est i a l'Oest pel mur M-105.

Cobert per la UE 1300. Cobreix al nivell UE 1332 S'entrega al mur UE 1311.

**-U.E. 1311 (M-304):** Mur diagonal orientat nord oest sud est. Sembla estar volcat possiblement degut a la pressió de les argiles que procedeixen de l'àmbit situat al oest d'aquest. Es tomba en direcció cap a l'est. Està construït amb pedres de diversos tamanyes lligades entre elles amb morter i amb l'aparició de molta teula (tant plana com imbrex). Les dimensions són. 55 cm. d'amplada ; 3,40 de llargada i 0'40 de fondària.

En el seu costat sud es troba ben conservat el que seria tota la seva amplada tot i que es troba també inclinat. A més en aquest punt es veu clarament que va ser aprofitat per construir el M- 104 perquè aquest mur es troba aixecat per aprofitar aquest com a solera . Mentre que a la banda nord es troba trencat per construir el M-102 on només s'aprofiten unes pedres que queden penjades.

Cobert per M- 104 i M-102. Se li entreguen els nivells UE 1310, 1332 i 1319 .

**-U.E. 1312:** Possible preparació de pedres del possible paviment que cobria 1313. Situat les restes a l'angle sud est de l'àmbit.

Cobreix al nivell UE 1313. Cobert per l'estrat UE 1300.

-U.E. 1313: Nivell de farciment Nivell negre amb fragments d'estucs, teules, restes de paviments d'*Opus Signinum*, per sota de les argiles UE 1300. Recolza i cobreix un nivell argilòs (UE 1317). Passa per sota del Mur M- 102 de l'àmbit i continuant a l'altre habitació (Àmbit 2).

Recolza en el nivell UE 1317. Cobreix als estrats UE 1316-1317. Cobert per la UE 1300 i M- 102. Igual al nivell UE 1303 de l'àmbit 2.

-U.E. 1316: Nivell sorros a la banda oest de l'àmbit sota el nivell UE 1313. Cobreix a la UE 1319 i està cobert per UE 1313.

-U.E. 1317: Nivell de terra situat en principi a l'angle nord est de l'àmbit. Es tracta d'una terra molt fangosa amb petites restes de escardis de rajols,... en entrar en contacte amb l'aire s'endureix compactant-se ràpidament.

Cobert per UE 1313 i 1336.

-U.E. 1318: Nivell grisós que apareix a quasi tot l'àmbit excepte a l'angle nord est. En aquest estrat trobem abundància de morter i restes de rajols. Es troba per sota de la UE 1316 a l'angle nord oest de l'habitació. És una tipus de terra molt frangosa amb presència de carbonets. Aparició de gran abundància de ceràmica.

En aquest estrat també constatem la presència d'una roda de molí de pedra volcànica que travessa per sota del mur M-102 en direcció a l'àmbit 2.

Es troba sobre el nivell UE 1333 al nord oest Cobreix als nivells UE 1317, 1333, 1334. Cobert per les UE 1313, 1316, 1300. Igual a la UE 1306.

-U.E. 1319: Nivell argilòs a tocar de la UE 1311 a la banda est més a la zona del sud. Es tracta d'una terra molt enganxosa de color marró clar, amb presència de restes de materials de construcció sobretot teules. Està molt enganxada al mur.

Cobreix als nivells UE 1333 i 1334. Cobert per la UE 1300. S'entrega al mur UE 1311. Se li recolza 1318.



**-U.E. 1332:** Nivell molt argilós vermellós-groguenc molt compacte. Situat al costat sud oest de l'àmbit delimitat a l'est per M-304 i a l'oest per M-105. Sota UE 1310. Es tracta d'una terra molt dura, fangosa i per tant molt compacte sense cap tipus de presència de restes ceràmiques.

Coberta per UE 1310. S'entrega a M- 304 i M-105.

**-U.E. 1333:** Nivell de terra més solta i granulosa ( no tant fangosa de color fosc sense arribar a ser negra). Amb presència de restes ceràmiques. ( la més impactant una roda de molí)

Cobreix a les UE 1350 i a 1334. Cobert per UE 1318.

**-U.E. 1334:** Fina capa de terra negra. Va en desnivell la part més alta es localitza a l'est i la baixa a oest.

Cobreix al nivell UE 1350. S'entrega a UE 1347. Cobert per UE 1318 i 1333.

**-U.E. 1336:** Testimoni de paviment de morter que es conservava a l'angle nord est de l'àmbit. Es tracta de les úniques restes conservades de l'antic nivell de circulació de la cambra.

Cobert per UE 1313 i cobreix al nivell UE 1317.

**-U.E. 1347:** Nivell argilós molt compacte de color molt vermell . Es troba per sota de la UE 1319 i possiblement del M- 304. Es molt fangós i de color molt ataronjat. Semblen abocades en un moment determinat i quan la canal ja no té utilitat perquè es troba sobre aquesta, a la banda est de la UE 1311, aquest mur que està volcat es posa per sobre d'aquest nivell.

S'entrega al mur UE 1311, Cobreix als nivells UE 1355-1356. Cobert per l'estrat UE 1319.

**-U.E. 1349:** Nivell de terra argilosa molt groguenca a tocar de la UE 1347 a l'angle nord oest de M- 304

Cobreix a la UE 1334. Cobert per l'estrat UE 1319.

**-U.E. 1350:** Nivell argilòs amb restes de ceràmica dins la rasa. És molt semblant al nivell UE 1333 (sinó es igual). És el farcit de la rasa que està ple de teules i morter.

Cobreix als nivells UE 1355- 1356 i cobert per les UE 1333-1334.

**-U.E. 1353:** Nivell de terra argilosa compacte una mica fosca situada al costat est de l'àmbit 1 ( a l'alçada de la porta oberta entre els murs M-102 i M-306. Nivell amb algunes restes ceràmiques.

Cobreix a la UE 1354.

**-U.E. 1354:** Nivell sorros que sembla la roca mare desgranada és molt solta i sorrosa s'extèn per tota la banda est de l'àmbit emergent en uns llocs i perdent-se en d'altres. Es barreja amb els altres estrats. Possiblement es torni a tracta de terres abocades . Sobre aquest estrat es recolza la fonamentació M- 166.

Cobert per les UE 1333. 1350.1353,

**-U.E. 1355:** Canal construïda amb morter, rajols i pedres a l'interior. Per sobre només trobem el morter que pren una forma de semicercle (com si fos una mitja canya). A la part oest es troba coberta per una capa de terra vermellosa molt compacte (UE 1347).

Al fons de la canal que està tota ella recoberta de morter trobem tant a l'angle nord com al sud restes de *opus signinum* cosa que al centre de la canal no es conserva.

Aquesta canal procedeix de l'àmbit 2. Les dimensions de la canal són les següent: entre 16-19 cm d'amplada. uns 3.40 m de llargada ( només en aquest àmbit; i 25cm. de fondària.

Cobert per les UE 1350-1347. Farcit per l'estrat UE 1356.

**-U.E. 1356:** Farcit de la canal fomat per terra molt compacta argilosa amb molt poca presència de restes ceràmiques.

Cobert per les UE 1350 i 1347.

**-U.E. 1357:** Nivell de terra negròs molt argilòs i amb presència d'abundants carbonets. Es troba situat a l'angle nord est de l'àmbit per sota del nivell UE 1317 .

Cobreix als nivells UE 1358,1359,1360. Cobert per UE 1317.

-U.E. 1358: Rasa de color grogós orientada en direcció nord oest sud est (seguint la canal UE 1355). El farcit és de color groc clar molt compacte es diferencia clarament de UE 1357 que es d'un color marró .

Cobert per la UE1317.

-U.E. 1359: Nivell sorros sota la UE 1357 sembla del mateix tipus de terra que UE 1354

Cobert per l'estrat UE 1357. Cobreix al nivell UE 1360.

-U.E. 1360: Nivell argilós de color vermellós situat entre els nivells UE1358 1354 i 1359. situat davant la porta . A tot aquest extrem de l'àmbit entre la zona de la canal més a l'est inclosa la rasa UE 1358 fins a tocar el mur M-166 ens trobem con si haguessin emplenat aquest espai a base de bossades de terra de diferents textures .

Cobert per la UE 1357.

-U.E. 1365: Nivell de terra argilós. Situat a la banda est de l'àmbit delimitat al oest per la rasa groga UE 1358 i a l'est per l'emergència de l'estrat argilós UE 1359. Aquest nivell es posa per sota de la UE 1359 fins al punt que aquest només el trobem en determinats sectors que es com queda al final la cala un cop neta la canal . Aquesta argila és de color vermellós i la trobem per tota aquesta zona de l'àmbit. Podria ser equivalent al nivell UE 1360.

Cobert pels estrats UE 1359, 1358.

## ÀMBIT 2

Espai situat a l'extrem meridional de la vil·la. Conjuntament amb els àmbits 1 i 4 forma part d'un annex contruït en època baix imperial, tot i que en ell es conserven determinats elements pertanyents a fases anteriors. Es tracta d'una cambra quasi quadrada molt ben delimitada, la qual envolta un altre àmbit, probablement un petit dipòsit, ja existent (àmbit 3). L'àmbit 2 pel costat sud, mitjançant el mur M-106, delimita amb l'àmbit 1. Pel costat de ponent mitjançant el mur M-105 delimita amb

l'àmbit 39 . Pel costat de llevant a través dels murs M-166 i M-306 delimita amb l'àmbit 45. I per la banda nord el seu límit és el mur M-109.

Excavada ja per Alberto del Castillo fins al nivell de circulació la seva excavació es va finalitzar durant la campanya de l'any 2001.

**-U.E. 1302:** Estrat superficial format després de les excavacions dels anys 30 (Castillo). Apareixia en els àmbits 2 i 3.

**-U.E. 1303:** Estrat de terra argilosa de color fosc que ocupava tota la superfície de l'àmbit 2 i que aparegué sota el superficial. Aquest estrat en part passava per sota dels murs M-105 i M-106 i en part cobria les respectives fonamentacions així com també la del M-166.

Es tractava d'un estrat amb nombroses restes d'estuc, materials de construcció i ceràmica.

Cobria els estrats UE 1305,1323,1306,1314 i 1308. Podria ser que fos igual a la UE 1308.

A partir d'aquest estrat, tots els altres nivells d'ocidentats ja no tenen cap relació amb els límits de l'àmbit 2, situant-se per sota dels mateixos..

**-U.E. 1305:** Estrat de terra argilosa granulada de color marronós sota les U.E. 1303, 1323 i 1306. Apareixia gairebé en tot l'àmbit exceptuant la part de ponent que degut a una rasa, no arribava a tocar al límit de l'àmbit. Al costat est l'estrat estava retallat i cobert per un abocament de runa i ceràmica (U.E. 1323) i per la fonamentació M-166. A l'angle sud est es varen documentar dues bases d'àmfores tarraconeses i una gerra de pasta local clavades en aquest estrat. En l'ala de l'àmbit orientada nord sud l'estrat passa directament per sota del mur M-111 de l'àmbit 3. I per tant es veu com aquest estrat ja existia abans de la construcció d'aquest àmbit. A la part central de l'ala orientada est oest l'estrat en qüestió estava cobert en part per la U.E. 1306. En relació amb el mur nord (M-109) no quedava clar si aquest el retallava o s'hi entregava.

Aquest estrat cobria directament la roca, la U.E. 1337 i la U.E. 1348.

**-U.E. 1306:** Estrat de color fosc amb restes de material ceràmic, el qual no apareixia en tot l'àmbit 2 sinó només en el terç oest de la cambra. Aquest estrat

s'adaptava a un nivell de circulació format per diversos estrats ja existents amb uns desnivells força destacats.

Estava cobert per les U.E. 1303, 1308 i 1315, i cobria a les U.E. 1305 i 1337.

**-U.E. 1308:** Nivell de terra argilosa de color fosc amb nombroses restes d'estucs i ceràmica. Apareixia per sota de la U.E. 1303 entre un espai similar a una canalització formada pels estrats U.E. 1305 i U.E. 1314. Cobria la U.E. 1315. Passava per sota de les fonamentacions dels murs oest i sud de la cambra (M-105 i M-106). És molt probable que fos la mateixa U.E. 1303.

**-U.E. 1314:** Estrat de terra argilosa molt suau de color gris verd fosc. Només aparegué en l'angle sud oest de l'àmbit. estava cobert per la U.E. 1303 i alhora cobria la U.E. 1315.

**-U.E. 1315:** Petit nivell de terra argilosa de color marró clar coberta per les U.E. 1314 i 1308. Es barrejava amb la U.E. 1305 i cobria la U.E. 1306. Només apareixia en el terç de ponent de l'àmbit.

**-U.E. 1323:** Abocament de runa i sorra fina de color marró clar, sota la U.E. 1303. Aparegué a l'angle nord est de l'àmbit, arran dels murs M-107 i M-166. En part retallava i cobria la U.E. 1305.

**-U.E. 1337:** Nivell de terra argilosa de color taronja pràcticament estèril, sota de les U.E. 1306 i 1305. No apareixia en tot l'àmbit, sinó només en el terç de ponent. Cobria directament la roca del subsol.

**-U.E. 1344:** Nivell de terra argilosa de color gris sota de la U.E. 1337. Cobria un espai encara més reduït que la U.E. anterior. Per sota seu hi havia les U.E. 1348 i 1355.

**-U.E. 1345:** Nivell de terra argilosa de color marró, molt compacta coberta per la U.E. 1344, i que sembla correspondre al farcit de la canal U.E. 1355. Pràcticament no s'ha excavat, ja que la canal apareix en un tram molt curt dins aquest àmbit, a l'angle sud oest, ficant-se per sota dels murs M-105 i M-106.

-U.E. 1348: Nivell compacte de terra sorrosa sota de la U.E. 1305. Cobria directament la roca mare.

### ÀMBIT 3

Aquest espai correspon a una petita habitació quadrangular, adossada a l'angle format pels murs M-166 i M-109 (angle nord est de l'àmbit 2). Es tracta d'una habitació pavimentada amb *opus signinum* i amb una canalització efectuada en el mur de ponent la qual vessava cap a l'exterior. Les parets d'aquesta habitació (M-107, M-111 i M-305) estaven recobertes també d'*opus signinum*, desigualment conservat. Aquesta habitació en una reforma d'ampliació de la vil·la va ser envoltada i possiblement coberta per una seria d'estructures que conformen els àmbits 1,2 i 4.

Excavada fins el paviment per A. del Castillo durant la campanya de l'any 2001 es va netejar (UE 1302 a 1351), mentre que l'any 2002 es va excavar per sota del paviment (UE 1554 a 1567). L'actuació efectuada en aquest àmbit l'any 2002 va consistir en rebentar el paviment d'*opus signinum*, per altra banda ja molt malmès, per poder-lo datar i mirar si per sota del paviment hi havia restes arquitectòniques corresponents a fases anteriors de la vil·la.

-U.E. 1302: Superficial. Veure àmbit 2.

-U.E. 1304: Petit nivell de terra cobert pel superficial i que cobria el paviment U.E. 1307 i la seva preparació U.E. 1351.

-U.E. 1307: Paviment d'*opus signinum* de l'àmbit 3. Actualment només s'en conserva una petita part que està adossada al mur nord (M-109). Les seves mesures actuals són de 60 cm d'amplada per 140 cm. de llargada.

-U.E. 1351: Preparació del paviment d'*opus signinum* U.E. 1307, fet de pedres i fragments de ceràmica, s'adossa als murs perimetrals de l'àmbit. Les seves mesures són de 2 m. per 1'85 m.

-U.E. 1554: *Rudus* del paviment d'*opus signinum* format per pedres de dimensions petites, cantelludes, de pedra granítica local. Barrejades amb terra.

-U.E. 1555: Nivell de terra situat per sota el *rudus* del paviment. Aquest estrat era de terra argilosa i de color gris ocre. Ocupava tot l'espai de l'àmbit.

-U.E. 1556: Nivell de terra de color groc de la UE. 1555. Estava compost per una sorra molt fina, però, alhora molt compacte. A l'angle sud est de l'àmbit aquest estrat estava rebentat per un retall que ja havia aparegut a l'àmbit 2 l'any 2001.

-U.E.1557: Retall efectuat a la UE.1556. Estava farcit per la UE. 1558. Aquest retall ja va aparèixer a l'àmbit 2.

-U.E. 1558: Farcit del retall UE. 1557 igual a la UE. 1323. Estava format per una terra flonja, de clor gris clar que es diferenciava molt bé de la UE.1556.

-U.E. 1560: Nivell de terra de color gris que apareixia a la meitat est de l'àmbit. Es tracta d'un estrat que cobreix els murs M-338 i M-337, i alhora farcia la canalització que aquests dos murs formaven. A la mateixa cota a l'altra meitat de l'àmbit aparegué la UE. 1563.

-U.E. 1563: Estrat no excavat, apareixia a la part oest de l'àmbit a partir del mur M-338. Estava a la mateixa cota que la UE. 1560. És i gual a la UE. 1305 ja excavada l'any 2001 a l'àmbit 2. Estava format per una terra de color taronja i de textura granulosa, cobert per la UE. 1556.

-U.E. 1564 (M-337): . Mur fet d'*opus mixtum* combinant filades de pedra local amb filades de ceràmica com ara fragments de teula i de grans recipients. Apareix en diagonal S.E.-N.O. Passa per sota dels murs M-107 i M-305 i sembla que està retallat pel mur M-309. Estava cobert per la UE. 1560. Amb el mur M-338 formen una d'uns 40 cm d'amplada. Aquest mur mesura 58 cm d'amplada visible i 146 cm de llargària.

-U.E. 1565 (M-338): Mur fet de pedres locals de dimensions mitjanes bastant grans. Segurament a igual que el mur M-337 era d'opus mixtum, però, no s'ha conservat la filada de fragments ceràmics. Apareix en diagonal S.E.-N.O. paral·lel al mur M-337. A la banda sud est queda tallat sense continuació i a la banda nord oest segurament està tallat pel mur M-309. Estava cobert per la U.E. 1560. Mesura 53 cm d'amplada i 112 cm de llargària.

-U.E. 1566: Farcit inferior de la canal formada pels murs M-337 i M-338, de poca potència i format per una terra molt fina i flonja. També farcia el forat UE.1567. Estrat cobert per la UE. 1560.

-U.E. 1567: Forat que apareix al centre de la canal formada pels murs M-337 i M-338, a l'extrem sud est d'aquesta. Mesura 30 cm de diàmetre per uns 30 cm de fondària.

#### ÀMBIT 4

Espai situat a l'extrem sud de la vil·la. Es troba delimitat per tres murs. Al nord es troba separat de l'àmbit 45 pel mur U.E. 1457. Pel sud es troba delimitat pel M-101 que el separa de l'àmbit 46. Per l'oest està delimitat pels murs M- 102, M-166 i M- 306 que el separen de l'àmbit 1. Pel costat de llevant no hem trobat els seu límit arquitectònic, actualment és el talús que comunica les dues terrasses de la vil·la.

Aquest espai format per aquests murs ara esmentats correspon a una fase tardana de la vil·la, malgrat tot, però, aquest punt de la vil·la ja havia estat ocupat en fases més antigues. Aquest sector, ja excavat en gran part per A. del Castell (que no va documentar en planta alguns dels murs localitzats) va ser reexcavat l'any 2001

-U.E. 1450: Nivell superficial format per sorres fines. Corresponen al farcit d'un sondeig en extensió d'en Del Castillo, que va afectar als àmbits 4, 45 i 46. Aquestes sorres cobrien els estrats U.E. 1454, i 1458 i les estructures U.E. 1455, 1456 i 1457.



-U.E. 1454: Nivell de terra compacta situat sota l'estrat superficial, encara correspon al farcit del sondeig d'en Del Castillo. S'entregava als murs U.E. 1455 i 1456. Estava cobert per l'U.E. 1450 i cobria a les U.E. 1461, 1463 i 1467.

-U.E. 1455 (M-327): Mur lligat amb morter orientat en diagonal sota el M-101.

-U.E. 1456 (M-325): Mur que apareix en els àmbits 4 i 45. Es tracta d'un mur lligat amb morter que mesura uns 50 cm. D'amplada orientat nord sud. L'extrem sud que és el que està (dins l'àmbit 4) pren forma semicircular orientant-se cap a llevant. Ens fa pensar que es tracta de la capçalera d'un possible porticat, situat davant de les estances residencials de la vil·la.

-U.E. 1457: Fonamentació del mur M-103. Aquesta passa per sobre del mur M-325 just en el punt on aquest gira cap a llevant.

-U.E. 1458: Estrat de còdols situat a l'interior de l'espai format pels murs U.E. 1456 i 1457.

-U.E. 1461: Nivell compacte de terra negra. És la cota on en Del Castillo va deixar d'excavar. Aquest estrat sorgia a la mateixa cota que les U.E. 1463 i 1467. Aquest estrat cobria el mur U.E. 1511. Per la banda sud l'estrat estava rebentat per un forat efectuat per una excavació antiga, U.E. 1470. S'entregava als murs U.E. 1455, 1456 i M-166. Estava cobert per l'U.E. 1454.

-U.E. 1463: Estrat de terra argilosa de color taronja. Només apareixia a l'angle Sud oest de l'àmbit i en la part de llevant, fet que ens fa suposar que estava retallat per l'estrat 1461. Cobria directament la roca mare.

-U.E. 1467: Nivell de còdols barrejats amb terra fosca. Nivell idèntic a l'U.E. 1458. Estava a la mateixa cota que la U.E. 1461.

-U.E. 1468: Rasa situada a la part de llevant dels àmbits 4 i 45. Apareix en tots dos àmbits i correspon al límit de ponent d'un sondeig anterior a la nostra excavació.

-U.E. 1469: Farcit modern d'aquest sondeig UE 1468.

-U.E. 1470: Forat circular que correspon a una antiga excavació. Aquest malaurat sondeig va rebentar el mur U.E. 1511.

-U.E. 1471: Farcit del forat U.E. 1470.

-U.E. 1494: Nivell de terra de color marró, situat sota el nivell de còdols U.E. 1458. Pel costat de llevant estava retallat per la rasa del sondeig U.E. 1468. Reomplia les irregularitats de la roca mare. Passava per sota del mur U.E. 1456.

-U.E. 1511 (M-326): Mur orientat nord sud, amb una disposició lleugerament diferent a la resta de murs que delimiten l'àmbit 4. Es tracta de pedres de mides mitjanes lligades amb terra. La llargada conservada és de 2,90 m. i l'amplada és de 50 cm. Només s'en conserva la primera filada de fonamentació la qual està construïda dins una rasa amb forma d'U. Se li adosa el mur U.E. 1455. Està rebentat per un sondeig anterior a la nostra intervenció.

## ÀMBIT 6

L'àmbit 6 està situat a la banda sud del jaciment, delimitat pels àmbits 42, 23 i 44 per l'oest ; 7 i 14 per la banda nord ; 2, 3 i 39 per la banda sud i 45 per la banda est.

Els murs que el delimiten són M-113/316 pel nord; M-313/315 per l'oest; M-109 pel sud i M-112, M-165 i M-323 per l'est.

Aquest sector va ser excavat en els anys trenta per Alberto del Castillo que va aprofundir fins l'aparició de la fonamentació M-323. Sembla que a partir d'aquest punt l'estratigrafia s'ha conservat intacta, si bé aquests treballs dels quals en tenim escassa informació devien afectar les relacions estratigràfiques d'alguns dels nivells als que es

fa referència en aquest estudi complicant la interpretació per exemple, d'alguns dels retalls, com veurem.

Gran espai rectangular caracteritzat pels retalls realitzats en època baix imperial en els nivells anteriors. Els retalls estan realitzats en un nivell de sorres vermelles o bé en argiles. Rebutats en època antiga, amb l'objectiu de buscar la canal de desguàs procedent de la part Nord de la vil.la, encara que en aquest àmbit s'hi varen realitzar altres retalls i forats, l'explicació d'alguns dels quals no resulta massa clara. Com elements anteriors tenim el nivell de sorres (1434) –retallat- sobre el qual s'hi disposa un nivell polsós de color verd (1465) preparació d'un paviment de morter(1488) –en molt mal estat de conservació situat a la banda Est de l'àmbit.

Posterior a aquest nivell de circulació hi ha una cubeta, actualment escapçada, realitzada amb toves (se n'han conservat 5 longitudinals i només 1 de la segona filera) de les mateixes característiques de les dels àmbits 40 i 12.

El farcit s'ha separat per diferents estrats segons les característiques d'aquest, tot i poder pertànyer a un mateix moment.

La canalització (1447) està retallada en un nivell d'argiles vermelles

Els retalls més significatius són el de nivell de sorres (1480) i el retall de la canal (1487). El primer és el que retalla practicament tot l'àmbit, mentre que el segon es limitaria a reseguir l'orientació del desguàs.

Encara que es va poder delimitar l'existència de totes dues i la separació dels farcits de cada rasa perfectament en la part central i Sud (a tocar el registre), a la banda N-O els límits es van fer més confusos i els farcits estaven molt barrejats.

Els retalls no són tan abruptes a banda i banda del registre, tornant a aprofundir-se fins a la canal entre el registre i el mur M-109

Excavat durant la campanya de l'any 2001, excepte els nivells superficials de la meitat de llevant que ja havien estat extrets per A. del Castillo.

**-U.E. 1389 :** Nivell de terra superficial format per una capa d'herbes, cota fins on va excavar A. Del Castillo. Nivell fins a fonament del murs M-112 i 165.

Cobreix a la UE 1398.

**-U.E. 1398:** Nivell de terra sota el superficial de color marró fosc, amb restes d'herbes a la part est de l'àmbit. Més orgànica fins al mateix perfil deixat per Castillo.

Es delimita per la banda NO i per l'enderroc U.E.1361

Cobert pel superficial (U.E.1389) i per 1366. Cobreix a la UE 1406.

**-U.E. 1406:** Nivell de terra negra amb restes de morter ( igual a la UE 1366), sota 1398. A tocar amb la UE 1417 per la banda S.

Cobreix a la UE 1407 cap a la banda N.

**-U.E. 1407:**Nivell de sorres a tocar el mur M-113 en el límit N de l'àmbit.

Cobert per la UE 1406.

**-U.E. 1417:** Nivell de terra negra amb molta pedra (a tocar la UE 1407) (igual a la UE 1366). Cobert parcialment per la UE 1361 i per 1398. Cobreix el registre (UE 1499)

**.U.E. 1426:** Nivell de terra de color marró clar a tocar del mur M-113 a la banda nord de l'àmbit. Cobert per la UE 1406, cobreix a la UE 1431.

**-U.E. 1427:** Nivell de terra marró compacte a tocar de l'angle nord est de l'àmbit. Molt compacte i força planer. Possiblement es tracti d'un nivell de circulació encara que també podria tractar-se del fons del sondeig realitzat per A. del Castillo. Cobert per la UE 1398 cobreix al seu torn a la UE 1431.

**-U.E. 1431:** Nivell de terra individualitzat per raons tècniques per netejar l'estrat i trobar clars els límits dels estrats inferiors. Nivell aplicat a tota la superfície de l'àmbit.

Cobert pels nivells UE 1417, 1426, 1427, cobreix a UE 1432, 1433, 1434, 1436, 1437, 1439, 1443.

**-U.E. 1432:** Nivell de terra negra amb morter retallant UE 1433, a la banda sud oest de l'àmbit. Sembla que retalla el nivell d'argiles ( U.E. 1433). Molt

compàcte a tocar del mur M-109. Estrat de terra per anivellar la capa d'argiles (UE 1433) igual que amb la UE 1439.

Talla l'estrat UE 1433. Cobert per 1431.

**-U.E. 1433:** Nivell d'argiles taronges a tocar de M- 109.

Cobert per la UE 1431 tallat per UE 1432 i pel retall UE 1503 i 1509

**-U.E. 1434:** Nivell de sorres a tocar el mur M-113 que s'esten des de la banda nord fins a la meitat de l'àmbit.

Cobert per les UE 1431, 1436, 1465, retallat per UE 1480.

**-U.E. 1436:** Nivell de terra marró amb presència abundant de morter, pedres, teules, situat a la banda est de l'àmbit. A la banda nord trobem l'estrat de sorres UE 1434. Tot sembla indicar que és igual a l'estrat d'argiles de contacte amb el mur M- 109 (UE 1433) però sec ja que aquest nivell sembla contenir una major abundància d'humitat possiblement relacionat amb el fet que en cap moment del dia el sol toca en aquesta franja de terra degut a l'alçada del mur M- 109.

Cobert per la UE 1431. És tallat per la UE 1439 (farcit) i 1434. Delimita per la banda oest amb la UE 1443.

**-U.E. 1437:** Nivell negre a tocar de l'estructura UE 1499, delimitat per argiles (UE 1433). Farcit del retall UE 1503, cobert per la UE 1431.

**-U.E. 1439:** Nivell de terra negra.

Cobert per la UE 1431.

**-U.E. 1443:** Nivell de terra negra-grisós situat a la banda oest de l'àmbit en contacte amb el nivell UE 1436 (situat a la part est).

Cobert per la UE 1431. Formant una diagonal entre el mur M-316- 114 i l'estructura UE 1499. Cobreix a la UE 1451 i farceix el retall UE 1487 (rasa de la canal).

-U.E. 1444: Nivell de terra marró (sota UE 1436) amb gran quantitat de morter, pedres, teula,.. similar, però no tant compacte com UE 1436. Delimitada per al banda sud per les argiles UE 1433.

Cobreix les UE 1459 i 1460. Cobert per UE 1436, és tallat per la UE 1487

-U.E. 1451: Nivell de terra fosca, solta, amb molta presència de restes ceràmiques. Es tracta d'un nivell d'abocament de runes per reomplir la rasa de la canal de desguàs que travessa de nord a sud el pati. A més de les restes ceràmiques es constata l'abundant presència de material de construcció (teules planes, imbrex..) així com de restes d'estucs de diferents colors i, molts fragments de morter.

Cobert per la UE 1443 i farcint la rasa UE 1487. Cobreix el nivell UE 1485.

-U.E. 1452: Farcit de terra del retall UE 1503 a tocar del registre (UE 1499), sota la UE 1437.

Cobreix l'estrat UE 1453.

-U.E. 1453: Farcit d'argila dins del retall UE 1503 a tocar el registre (UE 1499) per sota de la UE 1452. Compost per una terra molt argilosa de color marronós amb moltes restes de ceràmica, morter, pedres i teules.

Cobreix el nivell UE 1496.

-U.E. 1459: Nivell de terra fina sota la UE 1444 a la banda nord. Nivell sorros (polsós) amb gran presència de ceràmica. S'estén cap al nord a tocar els nivells de sorres ( UE 1434 (farcit del retall en aquestes 1480))

Cobert per la UE 1444, cobreix sorres o sobre 1460?

-U.E. 1460: Nivell de terra barrejat amb argila (sota la UE 1444) al sector centre sud de l'àmbit.

-U.E. 1462: Nivell de terra fina solta amb restes de pedres.

-U.E. 1464: Nivell de color groguenc sota la UE 1462 sobretot al sud. Es troba amb facilitat al sud de l'àmbit mentre que al nord és més difícil de seguir.

**-U.E. 1465:** Nivell de terra polsosa de color verd, situada al nord- est de l'àmbit.  
Cobreix la UE 1434. cobert per la UE 1476.

**-U.E. 1466:** Retall sota el mur nord a la roca natural.

**-U.E. 1472:** Nivell sorrós de color marró a l'est de les restes de la cubeta de teules (UE 1473). Sembla tractar-se d'un farcit però encara està per determinar.

Cobert per la UE 1464.

**-U.E. 1473:** Restes d'un possible dipòsit o cubeta situat a la banda de llevant de l'àmbit. La base estava formada per tot un seguit de teules planes, de les quals s'en conservaven les restes de dues files. Les parets laterals eren també construïdes amb teules planes situades verticalment i clavades a la terra. D'aquestes només s'en conservaven alguns fragments a la banda est.

**- U.E. 1474:** Nivell de pedres, teules, barrejades amb pols fina compacte.

Cobert per la UE 1464. Tallat per la UE 1487.

**-U.E. 1476:** Nivell de pedra petita (pedrigoleig) que cobreix parcialment la UE 1465. Nivell de pedres petites amb morter per sobre (pot correspondre a un sòl de treball). Situat a la banda nord est de l'àmbit.

Cobert per la UE 1431.

**-U.E. 1478:** Nivell de pedres al centre de l'àmbit.

Cobert per la UE 1474.

**-U.E. 1479:** Nivell de terra marró compacte amb molta presència de material constructiu ( morter, teules, estucs,..) a la banda sud oest de l'àmbit. Farcit que retalla a 1433(?).

Molt semblant a la UE 1444 ( situat a la banda oest de la rasa del desguàs

Cobert per la UE 1436 . És tallat per la rasa del registre??.

-U.E. 1480: Rasa de nord a sud a la banda nord de l'àmbit.

Talla les UE 1434 i 1433(?)

-U.E. 1481: Farcit del retall U.E. 1480 compost de pedres i terra marró.

Cobert parcialment per la UE 1459.

-U.E. 1484: Nivell de terra vermella de textura grossa.

És tallat per la UE 1480.

-U.E. 1485: Nivell de terra marró compacte (dins de la rasa UE 1487), amb abundància de ceràmica.

Farceix a la UE 1487. Cobert per la UE 1451.

-U.E. 1487: Retall de la rasa de la canalització amb orientació nord sud que travessa tot l'àmbit.

Talla al nivell UE 1490 (per l'oest), 1444, 1462, 1464, 1484, 1474. Farcit pels estrats UE 1451, 1443, 1485.

-U.E. 1488: Paviment de morter molt feble situat a l'est de l'àmbit. L'únic lloc on sembla conservar-se és a l'est de la cubeta de teules (U.E.1473). No arriba a tocar aquestes, probablement tallat en el moment de construir-la.

Cobert parcialment pel nivell de les argiles (U.E. 1433) cap al sud est de l'àmbit i en canvi al nord est es troba cobert per un nivell completament diferent compost per pols fina de color verd (U.E. 1465).

Sembla estar tallat pel mur de llevant (M-323) perquè no sembla entregar-se a aquest.

Cobreix parcialment la UE 1434. Cobert pels nivells UE 1433, 1465

-U.E. 1490: Nivell de terra marró granulada a la banda nord oest, sota l'estrat UE 1431.

Cobreix per la banda oest a l'estrat UE 1485. Cobert pel nivell UE 1431 i parcialment pel 1493. És tallat per la rasa UE 1487.



-U.E. 1491: Nivell de terra, cobert per 1470, situat a la banda sud-oest, a tocar el mur M-359. igual a 1493

-U.E. 1493: Nivell de terra vermella, situat a la banda nord-oest, sota 1431 i parcialment sobre 1490 , igual a 1491

-U.E. 1496: Farcit del retall 1503 ( practicat al nivell 1433), situat a la banda sud de l'àmbit. cobert per 1453, sobre 1500.

-U.E. 1497: Canal de desguàs que travessa diagonalment l'àmbit en direcció nord-sud

-U.E. 1498: Farcit de la canal de desguàs 1497.

-U.E. 1499: Registre de pedra i morter imbricat amb la canal de desguàs 1497, situat a l'extrem sud de l'àmbit. Seccionat en la part superior a la banda sud degut, probablement a la rasa de fonamentació del mur M-109. (t)

-U.E. 1500: Farcit d'argila del retall 1503 a l'extrem sud, sota 1496

-U.E. 1502: Retall longitudinal a u.e 1493, en direcció est-oest. farcit per 1490

-U.E. 1503: Retall en forma de forat al nivell 1433, farcit per 1496, i 1500.

-U.E. 1509: Gran retall a la bana sud de l'àmbit, a 1433, omplert pel primer gran farcit de l'àmbit.

## ÀMBIT 7

Habitació de forma rectangular. Delimitada pels següents murs: nord M.115, sud M.113, est M. 165 i oest M. 114.

L'àmbit ja havia estat excavat parcialment als anys trenta per Alberto del Castillo, que va treballar-hi fins arribar a un paviment de morter. Aquest cobria la meitat oriental de la cambra de tal manera que es va decidir aprofundir per sota de la cota de pavimentació a la meitat occidental de la mateixa per no afectar-lo. Donava la sensació en un principi com si aquest paviment hagués estat trencat per A del Castillo però probablement no va ser així perquè en els seus documents no hi ha constància d'aquest paviment així com de la pilastra que va aparèixer adossada a M.113. Si ha va fer no va aprofundir gaire més ja que la seqüència estratigràfica excavada aquest any, no semblava alterada.

Aquest àmbit no es va excavar fins a roca mare per la perillositat que comportava la cota on els murs finalitzaven. Sota aquests murs els estrats són molts argilosos i sembla com si es tractes d'una mena d'abocament de terres que l'escàs material situaria en el s.I aC i que servirien d'anivellament del terreny.

Excavat durant la campanya de l'any 2001.

-U.E. 1175: Superficial general de l'àmbit. Modern, ja que consisteix en la capa de terra acumulada des del moment de finalització de les excavacions d'A. del Castillo.

Cobreix als nivells UE 1180, 1182, 1181 i 1186

-U.E. 1180: Paviment d' *Opus Signinum*, sota el superficial UE 1175. Conservat només a la meitat est de l'Àmbit. Es tracta d'un paviment molt groller de peces de ceràmica de dimensions molt grans i poc lligades entre elles pel morter, per tant és degradada amb molta facilitat. Als murs que donen al nord, est i oest de l'Àmbit sembla que encara es conserva la rebava d'*opus signinum*, inclús allà on la resta del paviment ha desaparegut. El gruix aproximat d'aquest paviment sembla ser d'uns 2 cm. aproximadament.

Cobert per U.E. 1175.

-U.E. 1181: Estat de terra argilosa de color taronja. Hi constatem la presència de pocs fragments ceràmics.

Cobert pel superficial UE 1175 i s'entrega a la pilastra UE 1182

-U.E. 1182: Pilastra adossada al mur M.113 a la banda sud de l'àmbit. Està formada per pedres lligades amb morter. La presència d'aquesta pilastra que no surt documentada ni dibuixada en cap dels documents de Castillo és un element que fa pensar que malgrat trobar el paviment aparentment trencat sembla que possiblement ell no hauria tocat aquesta part oest de l'àmbit.

Les mides d'aquesta pilastra són : 0'60 d'amplada i 0'70 de llargada.

Cobert pel superficial UE 1175 i adossada a M. 113. Se li entrega el nivell UE 1181.

-U.E. 1186: Farcit del retall U.E. 1189 format per una acumulació de rajols, teules, pedres i morter barrejats amb terra de color marró fosc, molt solta.

Cobert per l'estrat UE 1175 i farceix al retall UE 1189 . En realitat sembla com si aquest farcit desbordés el retall i sobresortís d'aquest.

-U.E. 1189: Retall recobert de pedres al mig de la meitat sud de l'àmbit. Retalla el nivell UE 1181 i està farcit per 1186. Aquest retall es trobava farcit d'unes pedres que de vegades semblava com si estiguessin ben col·locades a dins del forat, també trobavem una terra molt negra i plena de pedres més petites i de morter, teules...

-U.E. 1194: Nivell de terra cremada de color negre i rogenca. És troba situat a l'angle nord oest de l' habitació a tocar del mur M-114 i M-115, fins arribar a la pilastra M-110.

Cobert per l'estrat UE 1181, cobreix al nivell UE 1196.

-U.E. 1195: Nivell de terra argilosa més vermella i més compacta amb taques blanques que semblen un altre tipus de fang que el del nivell que el cobreix. No s'estén per tota la part excavada de l'habitació, només la troben a la part est del sondeig, aproximadament des de la pilastra UE 1182 pel costat nord est i del mateix costat pel retall UE1189.

Cobreix al nivell UE 1196 al costat est.

**-U.E. 1196:** Nivell de terra groguenca de tendència sorrenca, bastant solta. Els únics llocs on no trobem aquesta terra són : l'estrat negròs UE 1194 i el forat UE 1189, Cobert al costat oest per la UE 1181 i a l'est per la UE 1195, al nord est està cobert per l'estrat UE 1194 .

**-U.E. 1199:** Restes d'un nivell de terra grogosa molt fangosa que sembla roca mare però es desgrana amb molta facilitat. Només es troba en alguns llocs de la habitació.

Al sud est de M-110, a sud-oest de M-110, al nord est i nord oest de la UE 1182.

**-U.E. 1208:** Nivell de terra vermella argilosa que s'estén per tota l'habitació (amb l'excepció de l' angle situat al nord oest de l'àmbit a tocar la banda oest de la pilastra M-110 que cobreix a la UE 1215 i és retallat pel fons del retall del forat UE 1189.

Cobert per l'estrat UE 1196

**-U.E. 1215:** Nivell de terra vermellosa, dura i compacta. Hi ha presència de taques blanques (Possiblement restes de morter).

Cobert per la UE 1208.

## **ÀMBIT 9-40**

Espai de formes irregulars situat entre l'àmbit 7 i la façana de migdia del bloc central de l'edifici. Essencialment aquest espai forma part de l'àmbit 40, però en ell es situen uns petits murs d'època tardana (àmbit 9)

L'espai estarià delimitat artificialment pel mur M168 a l'oest, el M-115 al sud els M-117-120 i 121 al nord i el marge del talús per llevant.

Aquest sector ja excavat per A. del Castillo va ser finalitzat durant la campanya de l'any 2002.

**-U.E. 1517:** Nivell superficial d'aquest espai. Capa vegetal.

-UE 1522: Nivell de terra negra situat per sota del superficial UE 1517 situat a la banda oest del sondeig de l'any 2002. Constitueix en realitat el final de llevant del farcit de la rasa del desguàs que travessa de nord a sud la vil.la. Presència d'estucs i materials tardans.

-U.E. 1523: Nivell d'argiles i gresa groguenca situat per sota de l'estrat superficial a tot l'espai del sondeig no ocupat per la UE 1522. Aquest estrat formaria part del farcit col.locat en època augustal per anivellar el terreny. Només es va rebaixar parcialment i no es va arribar als possibles nivells republicans.

-U.E. 1532: restes d'una caixa de teules planes (*tegulae*) situada dins l'espai denominat com a àmbit 9. Aquesta caixa ja va ser localitzada els anys trenta per A. del Castillo. D'ella només s'en conserva actualment la base, afectada a més per la col.locació emmig de la mateixa d'un pal metàl.lic col.locat fa algunes dècades per delimitar la zona visitable del jaciment.

## ÀMBIT 10

Petit àmbit situat al sud de l'àmbit 14 i que inicialment formava part d'aquell, tot i que tradicionalment ha estat interpretat com un dipòsit.

Excavada la tardor de l'any 2002.

-UE 1919: Paviment de signinum de l'àmbit. Passa per sota del mur M-339 i continuava dins l'àmbit 14.

-UE 1920: Paviment de signinum situat per sota de la UE 1919. A la banda sud i est conserva restes del placat de marbre de la cambra. Aquest paviment forma part del primer sol de la cambra, quan encara formava part integral de l'àmbit 14.

-UE 1921: Rasa a la banda nord de l'àmbit. Negatiu del mur M-124 desmuntat parcialment al construir l'àmbit 10.

-UE 1922: Nivell de morter situat per sota del paviment UE 1921. Es tracta d'una capa de preparació de poca potència. Per sota tot l'àmbit apareixia massissat amb morter, fet que dificultava la interpretació de possibles estructures, tot i que semblava intuir-se l'existència d'una canalització (farida amb morter) que la travessava de sud oest a nord est.

## ÀMBIT 11

Aquest petit espai es situa immediatament al sud del bloc de les termes de la vil·la. Es troba delimitat per ponent, migdia i, parcialment per llevant per tres murs de molt escassa entitat i en precari estat de conservació (M-125, M-123 i M-168, respectivament), mentre que el límit de tramuntana està constituït per part del mur M-126, que tanca el bloc nord de la vil·la.

De fet es tracta d'una estança de configuració tardana, que abans formaria part del gran espai constituït per l'àmbit 40. Delimita al N, amb els àmbits 14 i 15, a l'oest amb l'àmbit 12, a l'est amb el 10 i al sud amb l'àmbit 40.

Aquest espai ja havia estat parcialment excavat per A. del Castillo, que hi va localitzar una estructura en forma de caixa construïda amb *tegulae*, i que ell va interpretar com a una cuina. De fet aquesta estructura ha arribat fins a nosaltres (UE 1408) en un relatiu bon estat.

En aquesta cambra, com hem dit, construïda en època baix imperial, es conserven alguns elements de les fases precedents, com són part de la gran canalització de desguàs que travessa la vil·la i un pou de registre de la mateixa.

L'excavació es va realitzar durant la campanya de l'any 2001

-U.E. 1403: Nivell superficial de l'estança. Terra vegetal, acumulada després de les campanyes d'excavació d'A. del Castillo.

Cobreix l'estat UE 1405.

-U.E. 1405: Nivell sota superficial. Inicialment el varem individualitzar pensant que podria tractar-se d'un nivell intacte. No era així, ja que l'aparició de la cubeta de rajols (UE 1408), ja documentada per A. del Castillo, demostra que aquest estrat és posterior a les seves excavacions.

Cobert per l'estrat UE 1403, cobreix als nivells UE 1409, 1410, 1412, i a l'estructura UE 1408.

**-U.E. 1408:** Caixa de teules planes situada a l'angle nord est de l'àmbit. De fet aquesta estructura ocupa pràcticament la meitat de l'espai d'aquesta petita cambra. Construïda amb dues files de *tegulae* disposades de forma planera al terra, amb les rebabes a la part inferior i envoltades per tot un seguit de teules de similars característiques, clavades verticalment i amb les vores cap a l'exterior. Aquestes peces devien anar enterrades al subsol quasi fins a la vora superior, ja que no estan enganxades entre elles amb cap mena de morter.

Alberto del Castillo va interpretar aquesta estructura com un fogó de cuina. Si bé aquesta possibilitat no es pot descartar, la inexistència de cap marca de foc en les teules ni en la seva coloració fa dubtar d'aquesta adscripció. Un altre element porta als mateixos dubtes i és l'existència d'altres estructures similars en espais molt propers. Efectivament durant la campanya del 2001 es van documentar dues caixes força similars (una d'elles pràcticament idèntica) i l'any 2002 es va localitzar una tercera ja descoberta per A. del Castillo dins l'àmbit 9. Quatre cuines o fogons en un espai reduït i, segons sembla, contemporànies entre elles, semblen una quantitat excessiva. A més en cap d'elles s'han trobat restes de foc.

Cobert per l'estrat UE 1405, aquesta estructura va apareixer farcida pel nivell UE 1409. Les teules es trobaven clavades en el nivell UE 1410.

**-U.E. 1409:** Nivell de farcit de l'estructura UE 1408. Es tracta d'un estrat posterior a les excavacions d'A. del Castillo, ja que ell va documentar ja l'esmentada estructura.

Cobert per l'estrat UE 1405.

**-U.E. 1410:** Nivell marronós, argilós per sota de l'estrat UE 1405. En ell es va clavar la caixa de teules UE 1408. A partir d'aquest nivell, només es va excavar l'espai de la cambra no ocupat per l'esmentada estructura, per tal de conservar-la. Això va fer que només es podés excavar un espai en forma de L a ponent i migdia de l'estança.

Cobert per l'estrat UE 1405, i tallat per l'estructura UE 1408 i un forat modern (UE 1411), aquest nivell cobria a les UE 1416 i 1421.

**-U.E. 1411:** Retall d'un forat situat a l'angle sud oest de la cambra. Aquest forat, modern, probablement va ser fet en el moment de col·locar un dels suports de la cadena construïda per l'Institut d'Estudis Catalans, per conservar les estructures del sector. Malauradament aquesta construcció va suposar no només malmentre part de l'estratigrafia sinó també part dels murs perimetrals de la cambra, afectats per la col·locació del morter destinat a aguantar el suport de l'esmentada cadena.

Cobert per l'estrat UE 1405, retalla el nivell UE 1410 i està farcit per la UE 1412.

**-U.E. 1412:** Nivell sorrós que constituïa el farcit del forat UE 1411, a l'angle sud oest de la cambra.

Cobert per l'estrat UE 1405, cobria a l'estrat UE 1420

**-U.E. 1414:** Canalització de morter situada diagonalment a l'angle sud est de l'estança. Aquesta canal ja era visible abans de la nostra intervenció. Venint del subsol de l'àmbit 10, travessa diagonalment l'àmbit 11, finalitzant desguassant a la part superior del registre UE 1422 a la banda sud d'aquesta cambra. Aquest registre, construït originàriament per la gran canalització de desguàs que travessa la vil·la i que passa per la part inferior del mateix va ser aprofitat com a punt de confluència de l'esmentada canal amb la que ens ocupa. La funcionalitat d'aquest conducte no resulta massa clara ja que no apareix ni dins l'àmbit 14 ni al porticat de la banda de llevant (àmbit 13). Probablement l'àmbit 10 constituïa una font o element ornamental relacionat amb el triclini de l'àmbit 14 i obliterat en les fases baix imperials. Els laterals són bastits amb pedra i morter i la part interior de la canal es troba recoberta d'un morter mol fi.

Farcit pel nivell UE 1415.

**-U.E. 1415:** Farcit de la canalització UE 1414. Terra argilosa, amb alguns materials, especialment als extrems en sectors que probablement no va buidar A. del Castillo en la seva intervenció.

**-U.E. 1416:** Nivell situat per sota de l'estrat UE 1410. De característiques similars al que el cobreix però amb una terra més rogenga. En aquest nivell hi



abundaven els fragments d'estuc i morter. Es tracta del farcit que cobria la canalització UE 1441. Apareix cobrint la mateixa a tota el tros en que aquesta travessa l'estança excepte a l'extrem nord on trobavem un nivell clarament diferenciat (UE 1421).

Cobert per l'estrat UE 1410, i tallat encara pel forat UE 1411, cobria als nivells UE 1419, 1420, i la canalització UE 1441 i el seu farcit UE 1442.

**-U.E. 1419:** Nivell d'argiles taronges a la banda sud est de l'àmbit. Es tracta de l'estrat preexistent abans de la construcció de la canalització UE 1441, i on aquesta va ser retallada.

Cobert per l'estrat UE 1416 i la canalització UE 1414, i tallat pel registre UE 1422, aquest estrat és igual a la UE 1420.

**-U.E. 1420:** Nivell d'argiles taronges en el que es va retallar la canalització UE 1441. Igual a l'estrat UE 1419, s'individualitzà d'aquest al trobar-se a l'altra banda de la canal, a l'angle sud oest de l'estança.

Cobert per l'estrat UE 1412 i 1416.

**-U.E. 1421:** Nivell d'argiles verdoses a la banda nord occidental de l'àmbit. Aquest nivell correspon probablement al farcit original del retall de la canalització UE 1441. La seva proximitat al mur M-126, potser va fer que en el moment de realitzar les operacions que varen conduir a la col·locació d'un nou farcit sobre la canal (UE 1416), aquest petit sector no es veiés afectat.

Cobert per l'estrat UE 1410, aquest nivell cobria la canalització UE 1441 i el seu farcit UE 1442.

**-U.E. 1422:** Registre. Veure àmbit 40.

**-U.E. 1441:** Canalització del gran desguàs que travessa tota la vil·la al seu pas per aquest àmbit. Travessa l'estança de nord a sud, passant per sota del mur M-126 i també travessant per la part inferior del registre UE 1422. Constructivament les seves característiques són les mateixes que es poden apreciar als àmbits veïns (A 15 al nord i A.40 al sud), amb parets de pedra i morter i un recobriment interior de morter molt fi

tant als laterals com al fons. La canalització va aparèixer en aquest tram sense cap mena de cobertura.

Farcida per l'estrat UE 1422, es trobava coberta pel nivell UE 1416. La seva construcció va retallar els estrats UE 1419 i 1420.

**-U.E. 1442:** Farcit de la canalització UE 1441. Estrat argilós de color negrós, en el que cal destacar la troballa d'alguns fragments de *tubuli* de secció quadrada i petites pedres.

Cobert per l'estrat UE 1416.

## ÀMBIT 12

Petit àmbit situat immediatament a ponent de l'àmbit 11, i de característiques mol similars a aquell. Com ell neix de la compartimentació d'un antic gran espai (àmbit 40), redistribució que segurament es va fer en una fase molt tardana, sense que es pugui descartar que no es tracti d'una barraca construïda un cop abandonada la villa. Sigui com sigui els murs que li donen entitat i que no són preexistents, és a dir el de migdia (UE 1446, M-320) i el de llevant (M-125) són de molt mala qualitat i potser no tenien massa alçada.

Per la banda nord està delimitat pel mur M-126 i per ponent pel mur UE 1380, M-318, ja existents en fases anteriors a la creació de la cambra. Delimita al nord amb els àmbits 15 i 16, al sud amb l'àmbit 40 (del qual originalment formava part) i per llevant amb l'àmbit 11). No s'ha excavat encara el sector de ponent.

La meitat oriental de l'estança havia estat excavada per A. del Castillo i es va finalitzar durant la campanya de l'any 2001.

**-U.E. 1425:** Franja de terra sorrosa a la banda occidental de l'àmbit 40 i que apareix també al mateix sector de l'àmbit 12. Aquest nivell es concentra al sector més proper al gran mur M-318, i cobreix entre altres elements el mur de migdia de l'àmbit, essent per tant de formació molt posterior a l'abandonament del sector.

Cobreix el nivell UE 1438.

-U.E. 1430: Nivell superficial de l'estança en el sector no ocupat per la UE 1425. Cronologia moderna.

Cobreix l'estrat UE 1438.

-U.E. 1438: Nivell marró sota l'estrat UE 1428. Per la seva compactació podria tractar-se del nivell de circulació de l'estança, però també de la cota en la que va deixar d'aprofundir A. del Castillo.

Cobert per l'estrat UE 1430, cobreix al nivell UE 1440.

-U.E. 1440: Nivell taronja situat per sota de l'estrat UE 1438. Molt similar als nivells argilosos damunt dels quals es va bastir la majoria d'estructures de la vil·la. Es fica per sota dels murs de llevant i migdia. Molt compacte. En aquest nivell si es conserva un antic nivell de circulació, clarament discernible sobretot a la banda occidental (no afectada pels treballs d'A. del Castillo).

Cobert per l'estrat UE 1438 i els murs UE 1446 i M-125.

-U.E. 1446 (M-320): Mur de migdia de l'estança. Construït a base de pedres lligades amb fang i una mica de morter (potser provinent de les restauracions dels anys trenta), d'aquest mur només s'en conserva una filada.

Cobert pels estrats UE 1425 i 1430, cobreix parcialment al nivell UE 1440. Sembla solidari amb el mur M-125, tot i que aquest angle es troba molt afectat no només per restauracions antigues sinó per la col·locació d'un petit pilar metàl·lic que forma part del tancament del jaciment.

### ÀMBIT 13

Aquest àmbit està constituït per un gran espai allargat que ressegueix la façana de la part alta de la vil·la. Pel costat nord delimita amb l'àmbit 31, per l'est està tallat pel talús, al sud comunica amb l'àmbit 8 i a l'oest amb els àmbits 14,19,23,27 i 30. L'actuació en aquest àmbit ha estat motivada per un intent de datar el paviment d'*opus signinum* que segurament corresponia al nivell de circulació del porticat d'aquesta façana, documentar les fases anteriors a la gran reforma arquitectònica de la vil·la i veure la relació dels murs dels àmbits anteriorment esmentats.

L'excavació es va realitzar durant la campanya de l'any 2002.

**-U.E. 1694:** Paviment d'*opus signinum*. Situat davant dels àmbits 14,29,23. Es trobava molt malmès per les arrels dels arbres, la tanca de cadenes moderna i la rasa del cablejat elèctric de la il·luminació del jaciment. Aquest paviment es lliurava als murs M-117, M-131, M-145. Presentava una lleugera pendent cap a l'est. Mesurava 13,5 m. de llarg per 4 i 2 m. d'amplada màxima i mínima. El paviment estava fet de picadís de ceràmica i morter. També, però, es varen emprar fragments de ceràmica fina com ara Campaniana, T.S. Itàlica i T.S. Sudgàlica.

**-U.E. 1695:** Base de pedres, *rudus*, del paviment. Format per petites pedres cantelludes, de pedra local, lligades amb terra. Preparació molt compacte i sòlida. Es conservava en molt bon estat, exceptuant el limit est de l'àmbit on estava malmès per la rasa de la llum i per les arrels dels arbres. Presentava un lleuger desnivell i irregularitats.

Cobria arreu la UE. 1698. Estava retallat pel forat 1697. Es lliurava als murs M-117, M-131 i M-145. Mesurava 13'5 m de llarg per 2 i 4 m d'amplada màxima i mínima.

**-U.E. 1696:** Farcit de terra de color marró del forat 1697. No contenia material.

**-U.E. 1697:** Forat circular que rebenta les UE. 1694, 1695 i 1698. Farcit per la UE.1696. Obert arran del mur M-145. Mesurava 75/77 cm de diàmetre.

**-U.E. 1698:** Nivell de sauló sota de la UE. 1695. Apareixia en tot l'àmbit. Es lliurava a tots els murs que delimiten l'àmbit, i cobria en part al mur UE. 1702. Estava retallat per les UE. 1698 i 1700.

**-U.E. 1699:** Taca de terra negra que farcia la UE. 1700. Estava cobert pel superficial. Forma circular. Contenia poques restes de ceràmica i restes de calç. Mesurava 80 / 81 cm de diàmetre.

**-U.E. 1700:** Forat circular còncav farcit per la UE. 1699. Retallava les UE. 1698, 1701, 1702 i 1703. Segurament es tractava d'una estructura de combustió tant per la

terra del farciment com per la línia de color vermell d'entre 5 i 10 cm de gruix que delimitava el forat. Encara que en aquest punt no es conservava el paviment d'*opus signinum* i la seva preparació, és clar que aquest forat és posterior i rebentava aquestes UE.

-U.E. 1701: Nivell de terra argilosa de color gris, coberta per la UE. 1698. A la part sud tenia molt poca potència, a la part nord era més potent. Es lliurava a tots els murs del costat oest i sud, també al mur UE. 1702. Estava retallat per la UE 1700.

-U.E. 1702 (M-367): Mur lligat amb morter. Estava molt malmès. La cara est del mur havia desaparegut degut a la rasa de l'enllumenat. Al centre el mur estava retallat per la UE. 1700 i aixecat per les arrels dels xiprers. Estava cobert en part per la UE. 1698. Se li lliurava la UE. 1701.

-U.E. 1703: Nivell de terra vermellosa barrejada entre sauló i argila vermella. Contenia bastants estucs. Cobria en part la UE. 1704 Només apareixia a la part sud de l'àmbit, en una extensió de 660 cm.

-U.E. 1704: Nivell de sauló cobert per les UE. 1701 i 1703. Apareixia a partir del llindar de l'àmbit 14. Estava retallat per la UE 1700, sense rebentar-lo. El mur UE. 1702 es fonamentava sobre aquest nivell.

-U.E. 1705: Paquet molt potent d'argiles situat sota les UE 1704 i 1703. Cobreix tot el sector. Molt heterogeni. L'estrat està retallat per la rasa del mur M-145. Cobreix les rases dels murs desapareguts. Retallat pels murs M-117,131 i 145.

-U.E. 1707: Nivell de terra maronosa, en alguns punts molt compactada, i en alguns altres cobert per una pàtina de carbons. Es troba al fons de la rasa UE 1751.

-U.E. 1751: Unitat estratigràfica negativa. Correspon a la rasa de fonamentació d'un mur del qual només en queden poques pedres sota del mur M-145. Estava orientada est-oest, mesurava entre 57- 69 cm. d'amplada per 267 cm de llargària.

-U.E. 1752: Nivell compactat sota de la UE. 1707. Retallat per la rasa UE 1751. Presentava una superfície planera però lleugerament inclinada cap a llevant. També apareixia a l'altre banda de la rasa però no es va excavar.

-U.E. 1753: Nivell granulós cobert per la UE. 1752. Semblava que es tractava d'un nivell estèril. Només el vàrem posar al descobert. L'excavació la vàrem finalitzar aquí.

-U.E. 1754: Fonamentació del mur M-117. Varia amb l'amplada entre 25 i 84 cm. Té la mateixa llargària del mur i a la cantonada sembla que continua enllaçant amb el mur M-131, però desapareix.

#### **ÀMBIT 14**

Aquesta cambra constitueix l'àmbit situat a l'extrem sud est del bloc central de la vil·la. Descoberta per Melé a principis dels anys vint en el moment de la present actuació havia estat ja excavada fins al nivell de paviment. A més A. del Castillo va restaurar i sobrealçar els murs perimetrals de l'estança. Delimitada pel nord pel mur M-130, a ponent per M-127, al sud per M-124, M-126 i M-339 i a llevant per M-131.

La importància de l'excavació d'aquesta estança radicava en la presència de dos elements. Per una banda l'excavació del forn situat a ponent va posar al descobert l'existència d'una boca de forn tapiada al mur occidental de l'estança el que feia preveure l'existència en algun moment d'un hipocaust. Per altra banda la petita cambra situada a la banda de migdia (àmbit 10) actualment separada de la cambra 14 per un mur, inicialment formava part de la mateixa, ja que l'esmentat mur és un afegit tardà.

Inicialment aquesta estança devia tenir una configuració diferent amb les estructures UE 1570 i 1571. La construcció dels forns i l'hipocaust (s.HdC) va constituir l'estança, segurament amb l'àmbit 10 com element integrant de la mateixa. en època baix imperial es va col·locar un nou paviment i es va aïllar l'àmbit 10.

Excavada durant la campanya de l'any 2002.

-U.E. 1533: Paviment d'*opus signinum* de la cambra 14, La seva superfície presentava certes irregularitats i alguns forats que A. del Castillo creia que eren emprats per encastar-hi àmfores. El paviment recolza contra els murs perimetrals excepte contra el de la banda sud (M-124) que el cobreix parcialment. És probable que sigui el mateix paviment que trobem a la cambra 10. Paviment d'època baix imperial un cop l'antic hipocaust ja havia estat obliterat.

-U.E. 1541: Capa de preparació o *rudus* del paviment d'*opus signinum* UE 1533. Format per pedres irregulars, petites, col·locades molt juntes i lligades amb fang.

-U.E. 1542: Nivell de terra situada per sota del *rudus* UE 1541. Farcit col·locat un cop es va obliterar l'antic hipocaust. En ell hi són molt abundants els fragments d'*opus signinum*, teules, alguns estucs i, fins i tot, plaques de marbre. Les plaques de marbre es concentren a la banda de migdia de la cambra mentre que els estucs es situen a la banda septentrional. Aquests materials deuen provenir majoritàriament de l'antic paviment i ornamentació de l'estança abans de la remodelació i col·locació del nou sol (UE 1533). Quèlcom semblant va passar a les cambres de les termes on A. del Castillo va trobar les restes dels paviments de mosaic trencats per obliterar els vells hipocausts abans de la col·locació de nous paviments de *signinum*.

-U.E. 1559: Nivell de cendres sota l'estrat UE 1542, a la part baixa de l'hipocaust de l'àmbit 14. Aquesta cendra forma la capa d'ús de l'hipocaust. La major concentració es situa a la banda nord, just davant de l'arc de comunicació situat en aquest sector, i a la banda sud est.

-U.E. 1568: Paviment de morter del fons de l'hipocaust. De característiques molt similars al de les cambres de les termes. Cobert per les pilastres de l'hipocaust, aquest paviment apareix tallat a l'angle sud est. El paviment deu ser anterior a l'ús com a hipocaust d'aquest espai ja que també aquest retall a l'angle sud est és anterior, ja que un dels pilars de l'hipocaust es va col·locar damunt del farcit del forat i no sobre el paviment. El paviment entrega contra les estructures UE 1570 i 1571.

**-U.E. 1569:** Pilars d'hipocaust de l'àmbit 14. Construïts amb rajols quadrats. Aquests es distribueixen de forma regular, a una distància aproximada de trenta centímetres. Aquests pilars devien sostenir els bipedals de base del paviment de la cambra. En els indrets on han desaparegut tots els rajols dels pilars es conserva una impromta d'argila al terra. Els pilars anaven aguantats amb argila.

**-U.E. 1570 (M-362):** Estructura quadrangular a la banda nord oest de l'àmbit. Construïda de pedra lligada amb morter aquesta estructura sembla continuar cap al sud l'alineació del mur M-143. Aquest mur va quedar obliterat en el moment de la construcció de l'hipocaust. Probablementg és l'única resta que queda de l'antiga alineació de la vivenda, que en aquest punt giraria cap a ponent. Posteriorment aquesta alineació es talla al construir els forns i les termes.

**-U.E. 1571 (M-368):** Estructura quadrangular a la banda sud oest de la cambra. Construïda amb pedra lligada amb morter. Obliterada en el moment de construir-se l'hipocaust. Lligada amb el mur UE 1572 (M-339). La seva relació amb altres murs queda emmascarada per les restauracions realitzades per A. del Castillo.

**-U.E. 1572 (M-339):** Mur de pedra lligat amb morter que constitueix el límit sud de l'àmbit 14. Actualment apareix parcialment emmascarat per les restacuracions d'A. del Castillo, però també pel mur M-124, que es situa al damunt del mateix seguint la mateixa alineació, però uns trenta centímetres més al nord. Lliga amb la banda est de l'estructura UE 1571. Per construir-lo sembla que es va rebentar el paviment de morter UE 1568. Això confirmaria que la fesomia original de l'espai era diferent i que els elements UE 1571 i 1572 són una primera addició.

**-U.E. 1576:** Pilar de rajols cuïts adossat al mur M-130 al costat oest de la boca oberta en aquest mur. Format per 5 rajols es conserva molt malmès. Aquest element i la UE 1577 podrien haver format part d'un primer forn que alimentès un hipocaust situat a la cambra 19. Això implicaria que l'àmbit 14 era inicialment un espai de servei, i va ser a mitjans del s.IIdC. paral·lelament a l'ampliació de les termes i la construcció del nou forn que es varen ajuntar els dos forns en una cambra i es va convertir un antic espai de servei en un triclini d'hivern.



-U.E. 1577: Pilar de rajols cuits situat al costat de llevant de l'arc de comunicació obert a la banda nord de l'àmbit 14. Juntament amb l'estructura de la banda de ponent (UE 1576) podrien formar part d'un antic forn destinat a alimentar l'hipocaust de l'àmbit 19.

-U.E.1706: Farcit del retall que rebenta el paviment inferior de l'àmbit. format per pedres, teules i una terra molt flonja, així com morter disgregat. Cobreix un estrat molt més compacte.

-U.E. 1708: Nivell sota UE 1706. Terra molt compactada. Molt similar a la UE 1705 de l'àmbit 13.

-U.E. 1709: Nivell d'argiles taronjes situat sota la UE 1708.

-U.E.1755: Retall al paviment inferior de l'hipocaust de l'àmbit situat a l'angle sud est i farcit per les UE 1706,1708 i 1709

## **ÀMBIT 15**

Aquest àmbit, situat a l'extrem sud del bloc de les termes i a l'oest de l'àmbit 14, que interpretem com un triclini d'hivern, amb calefacció en el seu subsol, va ser construït com a part de l'ampliació del conjunt termal. En ell es situa el forn que escalfava els banys, però hi ha tot un seguit d'elements anteriors al moment en que l'àmbit va prendre la seva configuració definitiva, tals com el forn que alimentava l'àmbit 14 o el canal de desguàs que travessa l'espai de nord a sud i que, en el moment de construir-se el forn termal, va ser obliterat i desviat per un ramal que passava per l'exterior dels banys i, que un cop traspasat el forn, penetra dins l'àmbit per unir-se al desguàs principal.

Delimitat pels murs M-140 (nord), M-143 (est), M-126 (sud) i M- 128 (oest) llinda amb les cambres A-20 (nord), A-14 (est), A-11 i A-12 (sud) i A-15 (oest).

Aquest espai ja havia estat completament excavat per Alberto del Castillo, que no havia documentat, però el forn situat a la banda est i altres relacions estructurals molt

interessants per entendre el funcionament de l'estança. Va ser netejat i documentat durant la campanya de l'any 2001.

**-U.E. 1373:** Nivell argilós, de color rogenc, situat a l'angle sud oest de l'àmbit. en aquest nivell es va retallar la rasa per construir la gran rasa de desguàs.

Igual a l'estrat UE 1376.

**-U.E. 1374:** Ramal de la canalització de desguàs que, provninet de l'àmbit 16, on circula entre les termes i la cisterna, pernetra dins aquest espai per sota del llindar de la porta d'accès per unir-se a l'antic desguàs que, de nord a sud, travessa tota la vil.la. Aquest ramal és contemporani a la construcció d'aquest àmbit ja que en el sector on travessa el mur de ponent de l'estança (M-128) l'obertura del mateix està integrada amb el mur. Construit a base de rajols units amb morter i cobert amb grans plaques de ceràmica (de les que s'en conserva una al costat de ponent de l'àmbit, integrada en el fonament del mur M-128) aquesta canal oblitera l'anteriorment existent (UE 1375), ja que en el punt on es troben els dos ramals el mur nord d'aquesta cega el tram nord d'aquella.

**-U.E. 1375:** Canal de desguàs que provinent del nord travessava tot el conjunt termal. En el moment de l'ampliació dels banys, aquesta canalització va ser obliterada, al construir-se el nou forn. És en aquest moment que es construeix un nou ramal (UE 1374). Construida amb rajol i morter, la coberta de la canal era feta amb teules planes lligades amb morter a la resta de l'estructura. En el tram conservat es varen trobar dos forats en la coberta, practicats probablement quan la canal ja no funcionava com a tal, per encastar-hi algun pilar de fusta o algun altre element sustentant.

**-U.E. 1376:** Nivell argilós, rogenc, a l'angle sud oriental de l'estança. Igual al nivell UE 1373, en ell es retalla la canalització.

**-U.E. 1383:** Roca del subsol.

## **ÀMBIT 16**

## FITXA DE MURS

**JACIMENT: ELS AMETLLERS (TOSSA DE MAR, LA SELVA)**

**ÀMBIT 14 U.E. 367**

**LOCALITZACIÓ** Banda nord oest  
**ORIENTACIÓ** est oest

**TÈCNICA CONSTRUCTIVA**  
Pedra carejada lligada amb morter

### RELACIONS

Es recolza	Se li recolza
Igual a	Solidari amb 127-130
Cobreix a	Cobert per 127-130
Talla a	Tallat per

### ALTRES CARACTERÍSTIQUES

La part coberta pot ser moderna o una reforma antiga.

### RESTAURACIONS

Descobert l'any 2002

### DIMENSIONS

Amplada 0'80n-s Longitut 0'87e-w Alçada 0'65m.

## FITXA DE MURS

**JACIMENT: ELS AMETLLERS (TOSSA DE MAR, LA SELVA)**

**ÀMBIT 14**

**U.E. 368**

**LOCALITZACIÓ** Banda sud oest  
**ORIENTACIÓ** est oest

### **TÈCNICA CONSTRUCTIVA**

Pedra irregular, carejada, lligada amb morter.

### **RELACIONS**

Es recolza

Se li recolza 127

Igual a

Solidari amb 339

Cobreix a

Cobert per 126-127

Talla a

Tallat per

### **ALTRES CARACTERÍSTIQUES**

Aquest i M367 poden ser anteriors a M127 que els oblitera i integra.

### **RESTAURACIONS**

Descobert l'any 2002.

### **DIMENSIONS**

Amplada 1'43m.n-s Longitut 1'30e-w. Alçada 0'35m.

## FITXA DE MURS

JACIMENT: ELS AMETLLERS (TOSSA DE MAR, LA SELVA)

ÀMBIT

7

U.E. 369

LOCALITZACIÓ Banda sud  
ORIENTACIÓ est oest

TÈCNICA CONSTRUCTIVA  
Pedra mitjana lligada amb morter.

### RELACIONS

Es recolza

Se li recolza

Igual a

Solidari amb 323-359

Cobreix a

Cobert per 113

Talla a

Tallat per

### ALTRES CARACTERÍSTIQUES

### RESTAURACIONS

Possible restauració a la part central que ja era visible des dels anys trenta.

### DIMENSIONS

Amplada

Longitud

Alçada

## FITXA DE MURS

JACIMENT: ELS AMETLLERS (TOSSA DE MAR, LA SELVA)

ÀMBIT 7 U.E. 370

LOCALITZACIÓ Banda sud  
ORIENTACIÓ nord sud

TÈCNICA CONSTRUCTIVA  
Pedra i rajol lligat amb morter.

### RELACIONS

Es recolza	Se li recolza
Igual a	Solidari amb 115
Cobreix a 323	Cobert per
Talla a	Tallat per

### ALTRES CARACTERÍSTIQUES

Forma brançal de porta amb la banda nord de M-165.

### RESTAURACIONS

Possible restauració del brançal de rajol.

### DIMENSIONS

Amplada	Longitud	Alçada
---------	----------	--------

## FITXA DE MURS

JACIMENT: ELS AMETLLERS (TOSSA DE MAR, LA SELVA)

ÀMBIT 33

U.E. 371

LOCALITZACIÓ  
ORIENTACIÓ

TÈCNICA CONSTRUCTIVA  
Pedra lligada amb morter. Fonamentació de M159

### RELACIONS

Es recolza

Se li recolza

Igual a

Solidari amb

Cobreix a

Cobert per 159

Talla a

Tallat per 187

### ALTRES CARACTERÍSTIQUES

### RESTAURACIONS

### DIMENSIONS

Amplada

Longitud

Alçada

## FITXA DE MURS

**JACIMENT: ELS AMETLLERS (TOSSA DE MAR, LA SELVA)**

**ÀMBIT 50**

**U.E. 372**

**LOCALITZACIÓ** Banda sud  
**ORIENTACIÓ** est oest

### TÈCNICA CONSTRUCTIVA

Pedra lligada amb morter. Només visible a la banda nord.

### RELACIONS

Es recolza 345

Se li recolza

Igual a

Solidari amb 164

Cobreix a

Cobert per

Talla a

Tallat per

### ALTRES CARACTERÍSTIQUES

Arrebossat intern blanc a la cara nord. S'observa la línia del paviment, avui perdut.

### RESTAURACIONS

Descobert l'any 2002.

### DIMENSIONS

Amplada

Longitud

Alçada

0'55m.



## FITXA DE MURS

**JACIMENT: ELS AMETLLERS (TOSSA DE MAR, LA SELVA)**

**ÀMBIT** 18-50

**U.E.** 373

**LOCALITZACIÓ** Banda nord A50  
**ORIENTACIÓ** est oest

**TÈCNICA CONSTRUCTIVA**  
Pedra lligada amb morter.

### RELACIONS

**Es recolza** 136-345

**Se li recolza** 355

**Igual a**

**Solidari amb**

**Cobreix a**

**Cobert per**

**Talla a**

**Tallat per**

### ALTRES CARACTERÍSTIQUES

Possible pilastra o contrafort, tot i que podria ser un brançal de porta (l'altra s'hauria perdut?).

### RESTAURACIONS

### DIMENSIONS

**Amplada**

**Longitud**

**Alçada**

## FITXA DE MURS

**JACIMENT: ELS AMETLLERS (TOSSA DE MAR, LA SELVA)**

**ÀMBIT** 18-22

**U.E.** 374

**LOCALITZACIÓ** Banda nord A18

**ORIENTACIÓ** est oest

### TÈCNICA CONSTRUCTIVA

Pedra lligada amb morter

### RELACIONS

Es recolza 136

Se li recolza

Igual a

Solidari amb

Cobreix a

Cobert per

Talla a

Tallat per

### ALTRES CARACTERÍSTIQUES

Possible brancal de porta o contrafort?

### RESTAURACIONS

Possible restauració amb rajol a l'extrem est. A més es va reengruixir construïnt una barraca a la banda nord per protegir uns estucs, avui perduts.

### DIMENSIONS

Amplada

Longitud

Alçada

## FITXA DE MURS

**JACIMENT: ELS AMETLLERS (TOSSA DE MAR, LA SELVA)**

**ÀMBIT** 23

**U.E. 376**

**LOCALITZACIÓ** Centre de l'àmbit  
**ORIENTACIÓ** nord sud

**TÈCNICA CONSTRUCTIVA**  
Pedra ben carejada lligada amb fang

### RELACIONS

Es recolza

Se li recolza

Igual a

Solidari amb

Cobreix a

Cobert per

Talla a

Tallat per

### ALTRES CARACTERÍSTIQUES

Mur republicà molt polit exteriorment, sobretot a la banda de llevant. Construit damunt una banqueta de fonamentació que reposa directament sobre la roca.

### RESTAURACIONS

Descobert l'any 2002.

### DIMENSIONS

Amplada

0'52m.

Longitud

Alçada

## FITXA DE MURS

**JACIMENT: ELS AMETLLERS (TOSSA DE MAR, LA SELVA)**

**ÀMBIT** 35 **U.E. M-377**

**LOCALITZACIÓ** Banda oest À.35

**ORIENTACIÓ** est oest

### TÈCNICA CONSTRUCTIVA

Pedra lligada amb morter de calç.

### RELACIONS

Es recolza

Se li recolza

Igual a

Solidari amb 163

Cobreix a

Cobert per

Talla a

Tallat per

### ALTRES CARACTERÍSTIQUES

Presenta unes pedres formant angle com si hi hagués una porta a l'angle amb M-161 (no pot ser per la cota de circulació).

### RESTAURACIONS

### DIMENSIONS

Amplada 0'52 Longitud Alçada 1'00

Espai situat immediatament a ponent de l'àmbit 15. Consisteix en un espai allargassat, irregular en quan a la seva amplada per la presència de la cisterna. Es tracta en realitat del passadís de servei per atendre les termes, amb accés al forn, la caldera i les conduccions d'aigua que, des de la cisterna, alimentaven les diverses cambres dels banys.

Pràcticament excavada en la seva totalitat per A. del Castillo, l'any 2000 en varem netejar i reexcavar la banda nord (UE 1146-1154), restant només el sector situat a ponent de l'àmbit 15 que es va excavar l'any 2001 (1384-1396).

**-U.E. 1146:** Nivell vegetal acumulat després de les excavacions realitzades als anys trenta. Terra vegetal, compactada pel transit de la gent. Poca potència.

**-U.E. 1148:** Nivel de terra negra situat per sota del superficial UE 1146. Morfològicament molt similar a la UE 1107. Troballa de diversos fragments de morter i de *tubuli* de secció quadrada.

**-U.E. 1149:** Taca de color negrós situada a la banda nord de l'àmbit. Talla a l'estrat UE 1148 i cobreix al mur M-175.

**-U.E. 1150:** Nivell de terra marró situat a l'est de l'àmbit. Cobert pel superficial es distingeix de l'estrat UE 1148, per la seva tonalitat marronosa i una major compactació.

**-U.E. 1151:** Rasa del mur M-175, que travessa d'est a oest l'àmbit per a seva banda nord. Retallada directament en la roca del subsol. Aquest retall es troba farcit pel mur M-175 i el nivell UE 1152. Tallada per la rasa UE 1153 i coberta pel mur M-138.

**-U.E. 1152:** Farcit del retall UE 1151. Cobert pels estrats UE 1148 i 1150 i el mur M-138.

**-U.E. 1153:** Rasa practicada a la roca del subsol i que travessa de nord a sud l'àmbit per la seva part central. Retalla al mur M-175. A l'extrem sud s'hi va recuperar

part d'una teula que podria haver format part de la cobertura. Farcit pel mateix nivell UE 1148 que la cobreix.

**-U.E. 1154 (M-360):** Mur de pedra lligada amb morter, orientat de nord a sud i situat a l'extrem nord est de l'àmbit. Aquest mur o fonamentació s'adossa pel nord al mur M-175. Està cobert pel mur M-141, que l'aprofita parcialment com a fonamentació.

**-U.E. 1384:** Nivell vegetal superficial. Terra moderna.  
Cobreix als nivells UE 1392, 1393, 1394 i 1395 i al retall UE 1396.

**-U.E. 1392:** Petit estrat de terra negra situat a l'angle sud est de l'àmbit. Presència de pedres, morter de calç i teules.

Cobert pel superficial UE 1384, aprofundeix fins a la roca.

**-U.E. 1393:** Nivell rogenc, situat a la part central de l'àmbit. Nivell estèril consistent essencialment en la roca del subsol disgregada.

Cobert pel superficial UE 1384.

**-U.E. 1394:** Farcit de la canalització UE 1153 que travessa de nord a sud aquest espai, girant cap a llevant i entrant dins l'àmbit 15 (UE 1374). Aquest farcit no semblava tocat per excavacions anteriors ja que A. del Castillo es va limitar a fer un forat (UE 1396) davant de la porta de comunicació amb l'àmbit 15, per veure com la canalització entrava allà a l'àmbit 15 (de fet ell va excavar primer l'àmbit 15 i es pensava que la canalització anava al revès i sortia per aquest forat i no es va preocupar de com continuava la canalització fora de l'esmentat àmbit).

**-U.E. 1395:** Farcit del retall UE 1396. Farcit modern, posterior a les excavacions d'A. del Castillo.

**-U.E. 1396:** Retall d'un forat practicat per A. del Castillo, immediatament a ponent de la porta que comunicava els àmbits 15 i 16 per veure la comunicació de la canalització de desguàs.

## ÀMBIT 17

Espai situat immediatament a ponent de l'àmbit 16. Aquest àmbit ja havia estat totalment excavat per A. del Castillo i, inclús A. Lòpez hi va practicar un petit sondeig l'any 1990, situat a la banda de ponent de la cambra i on va rebaixar parcialment, fins i tot, la roca, que en aquest sector apareix molt desfeta.

Aquest espai era originàriament un passadís o un espai obert, que posteriorment es va compartimentar, molt abans, això sí, de la construcció de la cisterna de les termes.

A l'est es troba delimitat pel mur M-134, pel M-170, al nord, els M-132 i M-133 a l'est i M-126, al sud.

Excavat per A. del Castillo als anys trenta, l'any noranta A. Lòpez hi va dur a terme un petit sondeig (que ell denomina PU1). Es va netejar durant la campanya de l'any 2001.

**-U.E. 1399:** Superficial de l'àmbit. Es tracta de la terra que s'ha anat dipositant a l'àmbit, probablement després de la intervenció d'A. Lòpez l'any 1990 i arriba fins la roca del subsol, que a la banda sud de l'àmbit apareix molt humida i disgregada.

## ÀMBIT 18

Àmbit situat al sud del gran pati A.38. Ja havia estat excavat en campanyes antigues i les tasques es varen reduir a una neteja de l'habitació. Tot i això al netejar la roca es va poder apreciar com no s'havien excavat les rases de fonamentació. Delimitat pels murs M-136 (oest), M-135 i 374 (nord), M-134 (est) i M-355,356 i 373 (sud).

Excavat a la campanya de tardor de 2002.

**-UE 1834:** Rasa de fonamentació dels murs perimetrals de la cambra que abarca als murs sud i est i part del mur nord i oest. Farcit per la UE 1835.

**-UE 1835:** Farcit de la rasa UE 1834. Terra negra, molt vegetal, a l'haver-se excavat als anys trenta els nivells superiors.

-UE 1836: Forat de forma circular situat a la banda nord de l'estança, davant de la porta situada a aquesta banda. Farcit per la UE 1837.

-UE 1837: Farcit del forat UE 1836.. Terra negra.

## ÀMBIT 19

Àmbit situat a la zona central de la vil·la, enmarcat pels murs m-130, M-131 i M-124, i M-127; i entre els àmbits 14, 20 i 23. Es tracta d'un àmbit pavimentat parcialment per un mosaic geomètric policrom. A la tardor de 2002 s'ha realitzat un sondeig d'uns 1'90 x 1'50 a l'angle nord-est de l'àmbit, on no es conservava el mosaic.

-UE 1775: Nivell de morter portland situat en motiu de la consolidació de les estructures arqueològiques per A. del Castillo. Cobreix a la UE 1776.

-UE 1776: Nivell de terra marró-fosc Farcit de l'àmbit sota la UE 1775, sobre 1777.

-UE 1777: Farcit de terra marró a l'àmbit amb abundant presència de tubuli, estuc (vermell i negre), rudus, picadís de op. signinum, sota la UE 1776 i sobre la UE 1778.

-UE 1778: Nivell de terra amb molts carbons. El material és igual que el nivell que el cobreix però amb mes cendres. (forma part del farcit però abans de la destrucció de l'hipocaust). Cobert per UE 1777, sobre UE 1779 i UE 1780.

-UE 1779: Restes de morter de calç conservat a la banda N entre els pilae nord-occidental. Marca el nivell de fonamentació de les pilae cobert per UE 1778, cobreix parcialment UE 1780.

-UE 1780: Nivell de terra marró fangós ataronjat, amb presència de teules. Nivell situat sota 1778 i parcialment 1779. Nivell anterior a la construcció de



l'hipocaust. Cobreix al nivell del nivell natural disgregat que no s'ha acabat de baixar per raons d'espai.

-UE 1781: pilae doble situada a la banda nor-est, entre els murs M-144 i M-145, cobert per 1777 i fonamentat a 1779.

-UE 1782: pilae doble situada a la banda nord, adossada al mur M-144, sota 1777 i sobre 1779.

-UE 1783: pilae doble situada a la banda nord-oest, adossada al mur M-144, sota 1777 i sobre 1779.

-UE 1784: pilae exempta situada al centre de la banda est del sondeig, dista 50cmtes de 1781, 40 cmtes 1787 i 37cmtes de 1787, sota 1777 i sobre 1780.

-UE 1785: pilae exempta situada el centre del sondeig. Situat a 37cmtes de 1784, 40 cmtes de UE 1782 i UE 1788, a 34 cmtes d'UE 1786. sota 1777 i sobre 1780.

-UE 1786: pilae exempta situada al centre de la banda oest del sondeig. dista 43cmtes de 1789, 40 cmtes de 1783 i 34 cmtes de 1785. cobert per 1777 i sobre 1780.

-UE 1787: pilae exempta situada a la banda sud-est del sondeig, a 40cmtes de 1784 i 35 cmtes de 1788. cobert per 1777 i sobre 1780.

-UE 1788: pilae exempta situada al centre de la banda est del sondeig, situada a 35 cmtes de 1787 i 40 cmtes de 1785 i 1789. cobert per 1777 i sobre 1780.

-UE 1789: Pilae exempta situada a l'angle sud-est del sondeig, amagat practicament sota els perfils. Situat a 43 cmtes de 1786 i 40cmtes de 1788. Cobert per 1777 i sobre 1780.

-UE 1790: Basament longitudinal de pedra lligada amb fang sota suspensurae 1781- 3, situat a la banda nord de l'àmbit. Cobert parcialment per mort 1779 i 1780. Adosat al mur M-145.

## ÀMBIT 21

Cisterna situada a l'oest del conjunt termal. Construïda en una fase posterior a la majoria de les altres edificacions del voltant, només s'en conserva la base fins al paviment. Aquest, que és d'*opus signinum* es situa a una cota més alta que el nivell de circulació de les termes. El paviment es conservava de forma irregular, el que va permetre excavar els dos extrems de la cisterna sense tocar-lo. La banda nord de la cisterna sembla haver estat objecte d'una restauració parcial, en el seu mur occidental.

D'aquesta estructura es varen excavar els dos extrems, on es va poder apreciar que per sota del paviment s'havien conservat els panys de mur de construccions anteriors, obiterades al construir-se aquest dipòsit.

Per l'extrem de migdia, la base de la cisterna recolza directament sobre la roca, mentre que a l'extrem de tramuntana, on la roca davalla, s'assenta sobre el farcit UE 1018.

Excavada durant la campanya de l'any 2000 i la tardor del 2002.

-U.E. 1005: Farcit de la banda sud de la cisterna. Composit per un enderroc de pedres, terra sorrosa, teules, fragments de material constructiu (amb gran abundància de fragments de peces per paviments d'*opus spicatum*) i estuc. Terra d'un color marró clar.

-U.E. 1008: Nivell de circulació de la banda sud de la cisterna. Situat per sota del farcit UE 1005, correspon al nivell de circulació del mur M-138, contra el qual s'entrega.

-U.E. 1009: Banqueta de fonamentació del mur M-138. apareix a partir de la cota del nivell de circulació UE 1008.

-U.E. 1010: Nivell de morter sota la UE 1008. Constitueix la rebava superior de la banquetta de fonamentació UE 1009.

**-U.E. 1011:**Capa d'estuc vermell que recobreix al mur M-171

**-U.E. 1012:** Farcit de la cisterna per la seva banda nord. Comosat sobretot per materials constructius amb abundància de peces pertanyents a un paviment d'*opus spicatum*.Parcialment retallat i cobert per l'M-172, probablement degut a que part d'aquest mur va ser reconstruït per Castillo.

**-U.E. 1027 (M-173):** Mur construït a base de *tegulae* lligades amb morter, orientat d'est a oest i aparegut a la banda nord de la cisterna. Revestit amb estuc vermell, almenys per la banda nord (única on es va poder observar). En realitat és la continuació cap a llevant del mur M-137.

**-U.E. 1028:** Nivell de terra de tonalitat marró fosc, poc compacte. Abundant presència de rajols provinents d'un paviment d'*opus spicatum*. Cobert per la UE 1012.

**-U.E.1031:** Nivell de gresa argilosa de color groguenc. Cobert per la UE 1028.

**-U.E. 1035 (M-177):** Fonamentació de mur aparegut per sota del mur UE 1027 (M-173), i cobert per l'estrat UE 1028. Continuació cap a llevant del mur UE 1033 (M-178).

**-UE 1838:** Paviment de *signinum* de la cisterna. Cobreix parcialment als murs est i oest. Mal conservat sobretot als extrems nord i sud on havia desaparegut totalment. Pràcticament no es conservava la part superior més polida.

**-UE 1839:** Farcit de la cisterna. Presència abundant de fragments d'estuc i teules planes. Emmig del farcit es va recuperar un fragment de columna helicoidal de marbre, similar a les recuperades l'any 2000.

**-UE 1840:** Nivell rogenc situat sota la UE 1839, a la banda sud de l'àmbit. Cobreix la banquetta de fonamentació del mur oriental. Presència de moltes teules planes, algunes pràcticament senceres i disposades molt planeres.

-UE 1841: Nivell cremat situat per sota de la UE 1840. Negre per sobre, l'estrat era rogenc i endurit per sota. Situat per sota de la cota de la banqueta del mur oriental.

## **ÀMBIT 22**

Aquest àmbit correspon al braç meridional del porticat que originalment tancava el gran pati (àmbit 38). El porticat va ser tallat per la construcció de les termes i de la cisterna (àmbit 21). Tot aquest espai ja havia estat pràcticament excavat per A. del Castillo, que a més va restaurar els extrems de ponent dels murs M-137 i M-135 (que tanquen l'espai respectivament pel nord i pel sud). La restauració va consistir en alçar els murs i cobrir-los per la banda nord amb un voladís de pedra per tal de protegir les restes d'estuc que es conservaven. Actualment l'estuc s'ha perdut i els dos voladissos no fan més que emmascarar els murs originals donant-lis una alçada i amplada irreal (especialment al mur M-137). L'àmbit es tanca per ponent pel mur perimetral M-136, mentre que per llevant limita amb el mur de la cisterna M-172.

Excavat l'any 2000.

-U.E. 1003: Nivell de terres superficials que ocupava tot l'àmbit. Terra sorrosa fruit de les freqüentacions posteriors a les excavacions de Castillo als anys trenta. Capa d'escassa potència, situada sobre la roca del subsol, i sense materials arqueològics.

-U.E. 1006: Retall realitzat a la roca natural. Situat a l'extrem oest de l'àmbit. De planta quadrangular, amb unes mesures de 50 X 65 cms. Cobert per la UE 1003 i farcit per l'estrat UE 1007, aquest retall es situa a poc més de mig metre del mur M-136. Es situa al nord d'un retall de característiques similars (UE 1013). Presenta una profunditat de 19 cms.

-U.E.1007: Farcit del retall UE 1006. Nivell argilós. En aquest farcit es trobaren restes de ferro i bronze molt disgregats, de fet pràcticament només en restava la impressió a la roca. Cobert per la UE 1003.

-U.E.1013: Retall de forma quadrangular localitzat al sud del retall UE 1006, a l'extrem occidental de l'àmbit. Situat a uns 70 cms. del retall UE 1006, es troba excavat a la roca del subsol i mesura 75 X 90 cms. Presenta una fondària de 16 cms.

Cobert per la UE 1003 i farcit per la UE 1014.

-U.E.1014: Farcit del retall UE 1013. Nivell argilós, estèril, molt similar al farcit UE 1007. Cobert per la UE 1003.

-U.E. 1015: Retall de forma quadrangular situat al sud del forat UE 1013, a l'angle sud-oest de l'àmbit. Cobert parcialment pel mur M-135, les dimensions de la part observable són XXXX, i es situa uns 65 cms al sud del forat UE 1013.

Farcit per l'estrat UE 1016 la profunditat és similar a la dels altres dos retalls localitzats en aquest sector (UE 1006 i 1013).

-U.E. 1016: Farcit del retall UE 1015. Cobert per la UE 1003, és molt similar a aquest. Es varen trobar restes de morter modern, ja que en aquest sector Alberto del Castillo va dur a terme algunes obres de restauració per tal de conservar l'estuc del mur M-135.

-U.E. 1017: Retall de la rasa de fonamentació orientada d'est a oest apareguda a la banda sud del mur M-137. Retallada a la roca mare, aquesta rasa no correspon a la fonamentació del mur suara esmentat per dues raons. Primer perquè el mur M-137 no aprofundeix fins al fons de la rasa i segona perquè aquesta és més curta que el mur, no arribant fins a l'extrem occidental del mateix.(orientació del mur lleugerament diagonal respecte de la directriu de la rasa).

Farcida per la UE 1018, i coberta per la UE 1003. Igual a UE 1022

-U.E. 1018: Farcit de la rasa UE 1017. Terra força solta amb molt escassos materials. Coberta per la UE 1003 i M-137. Probablement igual a la UE 1023, que farceix la mateixa rasa per la banda de l'àmbit 26.

-U.E. 1019 (P-53): Restes d'un paviment de morter de calç localitzat al sector centre i est de l'àmbit. Es trobava en molt mal estat de conservació. Va ser construït

inmediatament al damunt de la roca mare, que prèviament havia estat aplanada. Cobert per la UE 1003.

**-U.E. 1021:** Nivell de terra amb presència de fragments de teules i àmfora a l'angle sud est de l'àmbit, a tocar la cisterna (A.21). Cobert per la UE 1003, aquest nivell es situava immediatament per sobre de la roca natural. D'escassa potència no resta massa clar si es tracta d'un nivell no tocat per les excavacions de Castillo o és fruit de les mateixes.

**-U.E.1033 (M-178):** Restes d'un mur de pedra lligada amb morter localitzat a l'extrem nord est de l'àmbit dins la rasa UE 1017. Aquest mur, cobert per l'estrat UE 1003, sembla correspondre a aquell pel qual la rasa va ser concebuda, no només per l'amplada del mateix, sinó per que aprofundeix fins al fons de la mateixa. Aquest mur sembla continuar dins la cisterna (UE 1035, M-177) on s'aprecia com les restes d'un mur a nivell de fonamentació).

## **ÀMBIT 23**

Habitació que forma part de la façana de llevant de la vivenda. Ja descoberta als anys 20 i excavada aleshores, en aquesta habitació es conserven les restes d'un paviment de mosaic, d'època baix imperial, amb decoració figurada en un emblema central (de la qual es conserva la figura d'un geni alat). Aquest mosaic es conserva solamentg al terç occidental i sud occidental de l'estança, mentre que a la resta A. del Castillo hi va col·locar un paviment de ciment. La cambra es troba delimitada pels murs M-144 (sud), M-145 (est), M-146 i 193 (nord) i M-143 (oest).

Es va practicar un sondeig a la banda oriental de l'estança, on no es conservava el mosaic. Excavada durant la tardor de 2002.

**-UE 1822:** Paviment modern de ciment col·locat per A. del Castillo durant les restauracions dels anys trenta, als espais de la cambra no ocupats per les restes del paviment de mosaic.

**-UE 1823:** Segona capa de ciment modern sota el paviment UE 1822.

-UE 1824: Rudus. restes d'una preparació de paviment situat per sota de la UE 1823. No sembla ser el rudus del paviment de mosaic, ja que es posa per sota del mur M-146, que si sembla anar relacionat amb el mosaic. Per tant seria el rudus de preparació del primer paviment de la cambra, actualment perdut.

-UE 1825: Nivell situat per sota del rudus, UE 1824. Terra marró fosc. Anivellamanet per a la col.locació del paviment.

-UE 1826: Nivell situat per sota de la UE 1825. De color taronja i composició sorrosa, correspon al gran paquet de farciment que es va col.locar en època augustal per pujar la cota del nivell de circulació.

-UE 1827: Nivell situat sota la UE 1826, a tocar el mur UE 1828 per la banda de llevant. Consisteix en una potent bossada de morter blanc de revestiment, similar al que es troba farcint diversos forats d'època republicana tant a l'àmbit 36 com a l'àmbit 50. Abocament col.locat en el moment d'abandonament de les estructures republicanes.

-UE 1828 (M-376): Mur nord sud situat a la banda de llevant de l'àmbit. construït amb pedres molt ben escairades i polides exteriorment i lligades amb fang. Mur republicà de factura molt acurada, fet que fa pensar que es podria tractar de la façana de llevant de l'antic edifici. A l'àmbit 27 no es conservava el mur però sí un retall a la roca que podria correspondre a la rasa de fonamentació del mateix.

-UE 1829: Bossada de teula plana a l'extrem sud de la cambra. Va aparèixer dins l'estrat de revestiment UE 1827.

-UE 1830: Restes d'enderroc de tovot a tocar el mur M-376. Petita bossada per sota de la UE 1827.

-UE 1831: Nivell de circulació. Situat a la banda oriental del mur M-376, està compost per terra rogenca, granulosa, i una taca cremada a l'engle nord est de la cambra.

-UE 1832: Nivell situat a la banda occidental del mur M-376. Format per terra taronja de composició sorrosa, barrejada amb argiles verdes i carbons.

-UE 1833: Nivell d'enderroc de teules situat per sota de la UE 1832. Aquest enderroc apareixia també a l'àmbit 27. No es va excavar per sota d'aquest nivell per manca d'espai per treballar.

## ÀMBIT 26

Gran espai aparentement obert situat al nord de l'àmbit 22, i a l'oest de l'àmbit 36. En gran part aquest espai ja havia estat excavat per Castillo, i, posteriorment per Lòpez i Zucchitello, de tal manera que sovint resultava complicat saber quins nivells eren tocats i quins sectors es conservaven intactes. El fet que Castillo dibuixi alguns dels murs posats al descobert en aquesta campanya sembla indicar que la cambra havia estat excavada en la seva totalitat, almenys a la banda sud.

El límit de migdia havia patit diverses modificacions que comportaren l'obliteració del mur original (UE 1033, M-178) i la construcció d'un de nou a una cota més elevada (M-137). Quelcom similar succeeix a la banda de llevant on els límits de la cambra es veieren modificats, primer al construir el mur M-137, i posteriorment amb la construcció del *praefurnium* (tot i que caldrà valorar la possibilitat que aquest sigui anterior al M-137 i obliterat al construir-se el mateix, amb una cota de circulació més elevada).

Aquest espai constituïa en realitat l'extrem sud del gran pati àmbit 38, i es va individualitzar perquè quedava separat de la resta del pati per un gran sondeig realitzat en part per A. del Castillo i en part per A. Lòpez.

Es va acabar d'excavar durant la campanya de l'any 2000.

-UE -1004: Nivell superficial situat a la banda sud de l'àmbit, a tocar el mur M-137, en els dos terços de llevant de la cambra (l'extrem occidental era ocupat per l'estrat UE 1020). No resulta clar si es tracta d'un estrat original o va ser afectat per les excavacions de Castillo. Nivell que cobria parcialment als estrats UE 1023 i 1025, a més



de la pròpia roca del subsol. Abundant presència de materials constructius (pedra, rajol, estuc...).

**-UE 1020:** Nivell d'enderroc situat a la banda sud oest de l'àmbit 26. Nivell molt modern, ja que va constituir-se després de les campanyes de Castillo i de la construcció de la barraca per protegir els estucs del mur M-137. A més es tracta d'un nivell molt remenat per les arrels d'un arbre proper. Aquest nivell aprofundia fins a la roca del subsol; demostrant que gran part de l'àmbit havia estat excavat durant les campanyes dels anys trenta.

**-U.E. 1022:** Retall de la rasa de fonamentació del mur UE 1033 (M-178), a la banda sud de l'àmbit 26. Aquesta rasa, practicada a la roca natural no arriba fins el mur que per ponent tanca l'àmbit (M-136), sinó que finalitza uns quatre metres abans. Farcit per l'estrat UE 1023. Igual a la rasa UE 1017.

**-U.E. 1023:** Farcit del retall UE 1022. Terra negrosa.

**-UE 1024:** Retall de la roca mare situat immediatament al nord del retall UE 1022. No es tracta d'una rasa sinó més aviat d'un graó practicat retallant la roca natural. Aquest retall apareixia cobert per l'estrat UE 1025.

**-U.E. 1025:** Nivell agilós, de color rogenc, trobat a la banda sud de l'àmbit, cobrint el retall UE 1024. De poca potència aquest nivell s'entregava contra la roca i semblava un estrat no tocat per les excavacions anteriors, fet aquest força paradoxal ja que sembla que Castillo va excavar tot aquest sector fins a la roca natural.

**-U.E. 1026:** Nivell sorrós, de color gris, amb abundant presència d'arrels, aïtuat al nord de la UE 1025, en un sector excavat per Castillo. Es tracta d'un estrat modern constituït després de les excavacions dels anys trenta tal i com succeïa amb la UE 1020, molt similar. Ocupa el centre de la cambra, en la zona on inicialment la cota de l'excavació ja era més baixa, pels treballs de campanyes antigues.

-U.E. 1029: Retall de forma circular practicat a la roca del subsol a tocar la rasa UE 1022, farcit per l'estrat UE 1030.

-U.E. 1030: Farcit argilós del retall UE 1029. Molt similar a l'estrat UE 1025.

-U.E. 1033 (M-178): Restes d'un mur de pedra lligada amb morter situat a l'angle sud est de l'àmbit 26, i que separava aquest de l'àmbit 22.

Aquest mur separava inicialment ambdós àmbits i per ell es va practicar la rasa UE 1022. Aquest mur va ser posteriorment arrassat per construir el mur M-137, que, curiosament, no l'aprofita com a fonamentació (l'estrat existent entre ambdós només es conservava sota el mur M-137, ja que a la resta de la cambra s'havia extret en excavacions anteriors). Aquest mur continuava per sota de la cisterna (A-21).

## ÀMBIT 27

Petit àmbit de forma rectangular que en època baix imperial s'utilitza com a vestíbul. En aquell període es trobava pavimentat amb un mosaic figurat amb una inscripció fent referència al propietari del fundus, Vitalis.

L'esmentat mosaic va ser extret fa anys i actualment es conserva al museu municipal de Tossa de Mar. En el seu lloc es va posar un paviment de morter. Es va decidir aixecar aquest paviment en la creença que els anteriors excavadors havien descobert i extret el mosaic sense excavar la cambra.

L'àmbit es troba delimitat per la banda nord pel mur M-154, pel M-143 a ponent i M-146 a la banda sud, mentre que era obert per llevant.

Es va excavar durant la campanya de l'any 2001.

-U.E. 1161: Paviment de morter. Es tracta d'un sol modern col·locat després de l'extracció del mosaic de Vitalis. Aquest paviment es fica parcialment per sota dels murs nord (M-154) i sud (M-146) de la cambra. Això es deu essencialment a que ambdós murs varen ser també objecte de restauracions modernes (per part d'Alberto del Castillo) que va alçar un parell de filades dels mateixos.

-U.E. 1164: Nivell de terra situat per sota del paviment de morter (UE 1161).

Restes de morter de calç. Anivellament modern per col·locar el sol de morter.

Cobreix a la UE 1165.

-U.E. 1165: Nivell de terra compacte amb abundant presència de fragments i picadís d'estucs.

Cobert per la UE 1164, cobreix parcialment a l'estrat UE 1166 a la banda de llevant de l'àmbit, ficant-se parcialment sota el límit d'aquesta banda de la cambra (val a dir que per aquesta banda l'àmbit no està limitat per cap mur, ja que en tot moment sembla que l'estança era oberta cap a llevant).

-U.E. 1166: Nivell argilós, humit, que ocupava tot l'espai de la cambra.

Cobert pels estrats UE 1164 i 1165, cobreix al seu torn a les UE 1172, 1173 i 1174.

-U.E. 1172: Restes d'un nivell de morter situat a tocar el mur M-154. De fet és pràcticament només una petita rebaba indicant on es situava antigament un nivell de circulació actualment pràcticament desaparegut.

Cobert per l'estrat UE 1166, cobreix a l'estrat UE 1173.

-U.E. 1173: Restes d'un paviment de morter molt prim situat per sota del nivell UE 1172. Possible preparació o restes del sol de treball al damunt del qual es va col·locar el paviment de morter UE 1172.

Cobreix l'estrat UE 1174.

-U.E. 1174: Nivell de terra sorrosa, molt disgregada, que ocupa la totalitat de l'àmbit.

Cobert pels estrats UE 1166 i 1173, aquest estrat correspon al farcit situat per sota del nivell de circulació anterior al de l'època baix imperial (mosaic de Vitalis).

-U.E. 1176: Nivell de terra sorrosa, compacte situat al centre de la cambra. En aquest estrat, cobert per la UE 1174, s'hi retallen sengles rases de fonamentació (UE 1183 i 1185) farcides respectivament per les UE 1177 i 1184.

-U.E. 1177: Farcit de la rasa de fonamentació (UE 1183) del mur de la banda sud de l'àmbit (UE 1178).

Cobert per la UE 1174.

-U.E. 1178 (M-193): Mur orientat d'est a oest a la banda sud de la cambra. Aquest mur, construït a base de pedres irregulars de tamany mig i gran, lligades amb morter correspon a una fase anterior a la del mur M-146, que se li situa lleugerament a migdia emprant-lo només parcialment com a fonamentació (concretament a la meitat occidental).

Aquest mur es conserva quasi totalment només a cota de fonamentació, presentant una cara nord (l'única visible) molt irregular ja que va ser construïda a sac dins la rasa UE 1183. El mur s'exten tant per llevant com per ponent, més enllà de l'àmbit essent tallat per l'oest pel mur de llevant de la piscina del frigidarium.

El mur va ser parcialment construït al damunt del nivell UE 1217 i del mur UE 1268 (M-194).

-U.E. 1183: Retall practicat a la UE 1176 com a rasa de fonamentació del mur UE 1178, i farcit per la UE 1177. Aquest retall de fonamentació està fet en forma de V, essent visible només a la part superior, mentre que a la part inferior la fonamentació del mur apareix com una construcció a sac ocupant la totalitat de la rasa.

-U.E. 1184: Farcit del retall de fonamentació UE 1185, del mur nord de l'àmbit (UE 1269). Aquest només ocupa la meitat superior de la rasa ja que la forma de V de la mateixa està a la part inferior completament ocupada pel mur.

Cobert per l'estrat UE 1176.

-U.E. 1185: Retall de la rasa de fonamentació del mur nord de l'àmbit (UE 1269). Farcit per l'estrat UE 1184, aquest retall es va practicar a la UE 1176. El retall és en forma de V i només s'aprecia a la meitat superior, ja que a la part inferior està completament ocupada pel mur

**-U.E. 1187:** Restes d'un paviment o sol de morter situat a la part central de l'àmbit.

Cobert per l'estrat UE 1176, cobreix al seu torn a la UE 1201.

**-U.E. 1188:** Acumulació d'estucs, pedra i morter situat a la banda oriental de l'àmbit. Aquest nivell, la funcionalitat del qual és desconeguda, apareixia just en el perfil del sondeig i es ficava dins el pòrtic situat en aquella banda.

Cobert per la UE 1167, cobreix al seu torn a la UE 1187.

**-U.E. 1201:** Nivell de teules planes que apareixien a tot l'àmbit. Es tracta d'un possible enderroc del sostre. Aquest estrat, dipositat sobre un nivell de circulació (UE 1210) sembla tallat per les rases de fonamentació dels murs UE 1178 i 1269, que pertanyen a una fase posterior. Aquest enderroc i el nivell de circulació al que va associat semblen pertanyer al mateix període que el mur UE 1268 (M-194).

**-U.E. 1210:** Nivell de terra negrosa, cremada, amb gran quantitat de carbonets. Cobert per l'estrat UE 1201 es concentra a la banda de ponent de la cambra. Possible nivell de circulació, ja que al seu damunt es varen acumular les teules del sostre al ensorrar-se aquest.

Cobert per la UE 1201.

**-U.E. 1211:** Nivell de terra grogosa, amb abundant presència de carbonets que ocupa la meitat oriental de la cambra. Juntament amb la UE 1210 semblen constituir un nivell de circulació, damunt del qual es va ensorrar el nivell de teules UE 1201.

Cobert per la UE 1201, cobreix al seu torn a la UE 1217.

**-U.E. 1217:** Nivell de roca disgregada, situat per sota de l'estrat UE 1210, concentrat especialment a la banda occidental de l'àmbit (ja que a mitja cambra hi ha un retall nord sud de la roca que separa dos espais amb una estratigrafia lleugerament diferent. per sota ja apareix la roca natural.

**-U.E. 1231:** Retall en direcció nord sud, practicat a la roca del subsol. Aquest retall està farcit per l'estrat UE 1217.

-U.E. 1232: Retall d'est a oest practicat a la roca mare en la meitat nord occidental de la cambra. Es tracta de part de la rasa de fonamentació del mur UE 1269 (M-192).

-U.E. 1233: Retall practicat a la roca del subsol a la banda sud occidental, que forma part de la fonamentació del mur UE 1268 (M-194).

-U.E. 1234: Retall practicat a l'extrem oriental de la cambra, dins la roca natural i farcit per la UE 1217.

-U.E. 1268 (M-194): Mur de grans pedres irregulars, lligades amb fang a la banda sud de la cambra. Orientat d'est a oest aquest parament, que es conserva només a nivell de fonamentació es troba pacialment cobert pel mur UE 1178 (M-193), tot i que no porten exactament la mateixa orientació.

Aquest mur, que no arriba fins al límit oriental de la cambra, està construït directament sobre la roca natural. Per assentar el mur es va practicar una rasa a la roca (UE 1233)

-U.E. 1269 (M-192): Mur de grans pedres lligades amb morter que es situa a la banda nord de l'àmbit. Bastit parcialment al damunt de la roca natural (excepte a l'extrem de llevant, on es situa el retall UE 1231, que es va bastir damunt del farcit UE 1217). Aquest mur va ser posteriorment reaprofitat com a fonamentació del mur M-154.

Per bastir-lo damunt de la roca natural es va fer un retall a la roca a la banda occidental de la cambra (UE 1232).

## ÀMBIT 31

L'àmbit 31 es troba situat a la part nord de la vil·la. Es troba delimitat pels àmbits 30 i 13 pel costat sud, 33 pel costat oest, 32 pel costat nord i amb el talús que comunica amb la part rústica pel costat est. La característica d'aquest àmbit és que en un moment tardà d'ocupació de la vil·la està pavimentat amb *opus signinum*. L'espai que es va excavar l'any 2001 va ser el costat més meridional de l'àmbit just a tocar del mur M- 156,

aprofitant que en aquest punt el paviment d'*opus signinum* havia estat rebenat per campanyes d'excavacions anteriors a la nostra. Cal destacar doncs que els estrats excavats en aquest àmbit durant aquesta campanya, poca és la relació que tenien amb aquests paviments de *signina* esmentats.

L'any 2002 es va trencar part del paviment d'*opus signinum*, en un intent de datar-lo i relacionar-lo amb els estrats excavats l'any anterior.

Així aquest espai es va excavar en les campanyes de 2001 (UE 1162-1248) i 2002 (UE 1660-1693)

**-U.E. 1162:** Superficial. Veure àmbit 33.

**-U.E. 1179:** Veure àmbit 33.

**-U.E. 1202:** Veure àmbit 33. Pel que fa a l'àmbit 31 aquest estrat cobria directament la roca mare i per tant cobria les rases U.E. 1236 i U.E. 1248. En aquest àmbit s'aprecia clarament com aquest estrat és molt anterior a la construcció dels murs M-156 i M-196.

**-U.E. 1219:** Estrat sorrós sota el superficial. Possiblement estava retallat per la U.E. 1179. Es tractava d'un potent estrat de terra sorrosa de color marró que apareixia en tota la superfície de la cata. Passava per sota dels paviments excavats per A. Lòpez, i s'entregava als murs M-156 i M-196 cobrint les fonamentacions d'aquests.

Aquest estrat cobria la U.E. 1221.

**-U.E. 1221:** Estrat sorrós cobert per les U.E. 1219 i U.E. 1179. Apareixia en tota la cata entregant-se a les fonamentacions dels murs M-156 i M-196. Cobria en part la roca i en part les argiles U.E. 1202, i farcia la rasa U.E. 1236. Aquest estrat és molt possible que sigui igual a la U.E. 1197 de l'àmbit 33.

**-U.E. 1236:** Rasa rectangular efectuada a la roca, situada al costat sud de l'àmbit 31, per sota de la fonamentació del mur M-196. Orientada est oest, té una amplada de 60 cm., una llargada de 170 cm. i una profunditat de 50 cm. estava farcida per les U.E. 1202 i U.E. 1221.

-U.E. 1248: Rasa rectangular retallada a la roca mare, situada entre els dos àmbits 31 i 33, per sota del talús que sosté la base del pilar M-157, fet que no ens permet copçar les seves dimensions totals. Estava coberta per la U.E. 1202. La seva forma és rectangular, la seva longitud és de 100 cm., l'amplada és de 60 cm. i la fondària és de 5 cm. Segurament funcionava juntament amb la rasa U.E. 1236 i pertanyien a la primera fase d'ocupació del lloc.

-U.E. 1660: Paviment d'*opus signinum*. Molt malmès, a més a més ja havia estat rebentat pel costat oest durant les escavacions dels anys vuitanta. Es lliurava al M-156 de l'àmbit 30 i cobria el revestiment d'estuc vermell d'aquest mateix mur. L'àrea excavada d'aquest paviment és de 290 cm d'amplada (sentit est oest) per 560 cm de llargària (sentit nord sud). No hem excavat tot el paviment, encara es conserva tota una gran superfície que arriba fins al l'àmbit 32.

-U.E.1661: *Rudus* del *signinum*. Base de pedres de mides petites, cantelludes, de pedra local, lligades amb morter de calç i terra. Estava molt ben anivellat i les pedres molt ben lligades entre si de manera que constituïa una base sòlida i estable per poder construir al damunt el paviment de *signinum*. Aquest estrat lògicament també es lliurava al mur M-156 de l'àmbit 30 i també cobria el revestiment d'estuc d'aquest mateix mur. Pel costat est estava rebentat per la rasa de la llum. Mesurava uns 290 i 430 cm d'amplada per 560 cm de llargària.

-U.E. 1662: Estrat situat sota la preparació del *signinum*. Es tracta d'un anivellament de la superfície per poder estendre el *rudus*, una base que permetís fixar les pedres d'aquest. Estava compost per una terra molt fina de color gris, era pràcticament estèril. Cobria la UE. 1663.

-U.E. 1663: Paviment de calç sota 1662, molt prim i molt malmès ja d'antic i per les arrels dels xiprers. Només es conserva a la part nord de la cala. Podria ser que funcionés amb el revestiment d'estuc vermell del mur M-156. No podem esbrinar quins eren els límits reals d'aquest paviment. Pel costat oest ja havia estat excavat per A. Lòpez. No es pot fer gaire cas de les cotes en que l'hem trobat. El seu estat de



conservació és tant precari que feia molts alts i baixos. Segurament la seva cota superior era més alta de la que hem documentat. Amb el pas del temps, la construcció del *signinum* que el cobreix i les arrels dels arbres deuen haver fet que el paviment baixés sensiblement de cota. Mesurava 100 cm d'amplada per 180 cm de llargària.

**-U.E. 1664:** Revestiment d'estuc de color vermell de la cara nord del mur M-156. Ressegueix tot aquest mur i fins i tot també l'hem documentat a la cara est del mur. D'aquest estuc hem documentat tan sols la part baixa, la qual ens marca el punt on connectaria amb el paviment. Per tant ens indica quin seria el primer nivell de circulació que funcionaria amb aquest mur. Suposem que funcionaria amb el paviment 1663. Les seves dimensions eren de 2'5 cm d'amplada i 313 cm de llargària.

**-U.E. 1665:** Nivell de preparació del paviment 1663. És un nivell molt prim, compost per una terra molt fina i flonja de color gris. Va aparèixer en més superfície que el paviment de calç, però, no en tota la cala. Cobria la UE. 1666.

**-U.E. 1666:** Estrat cobert per les UE. 1662, 1663 i 1665. Apareixia en tota la cala. Es lliurava al mur M-156. A l'est estava rebentat per la rasa del cablejat de la llum del jaciment. En la seva superfície presentava diverses coloracions vermelloses i marronoses corresponents a combustions.

**-U.E. 1667:** Nivell sorrós i argilós de color gris que es diferenciava molt bé del nivell 1666. La seva superfície presentava moltes irregularitats i desnivells. L'estrat, però, era molt homogeni. Al sud es lliurava al mur M-156 i a l'est estava rebentat per la rasa de la llum. Hi havia bastant material de construcció barrejat. Cobria a les UE. 1668 i 1669.

**-U.E. 1668:** Nivell de terra argilosa amb nombroses restes d'estucs blancs, ceràmica (republicana), pedres, material de construcció, dòlia. Apareixia en tota la cata amb un fort desnivell amb pendent cap a l'est. Aquest desnivell estava cobert per les UE. 1669 i 1670. Al sud estava retallat pel mur M-156.

-U.E. 1669: Nivell cobert per la UE. 1667. Paquet de sauló que cobria el desnivell pronunciat que formava la UE. 1668, de manera que anivellava el terreny. Contenia nombroses restes d'estructures enderrocades i *dolia* cremades. Cobria la UE. 1670.

-U.E. 1670: Nivell de terra gris, possiblement cendres, situat sota de la UE. 1669, i cobrint la part baixa del desnivell de la UE. 1668. També cobria les UE. 1671 i 1692.

-U.E. 1671: Conjunt de quatre taques de terra cremada que cobreixen a quatre forats. Tres d'aquestes estan situades de manera radial. L'altre es troba sola i és la més gran de totes. Aquests forats estan fets dins de la UE. 1692.

-U.E. 1674: Farcit del forat 1678. Terra formada per cendres i carbons. S'han agafat mostres per a possibles anàlisi de les terres. Envoltada per la línia de terra cremada de color vermell que delimita el forat.

-U.E. 1675: Farcit del forat 1679. Terra formada per cendres i taques de carbó. S'han agafat mostres de les terres. Envoltada per la línia de terra cremada de color vermell que delimita el forat.

-U.E. 1676: Farcit del forat 1691. Terra formada per cendres i taques de carbó. Envoltada per la línia de terra cremada de color vermell que delimita el forat.

-U.E. 1677: Farcit del forat 1690. Terra formada per cendres i taques de carbó. Envoltada per la línia de terra cremada de color vermell que delimita el forat.

-U.E. 1678: Cubeta oberta a l'argila UE. 1692, de forma circular lleugerament ovalada. Les parets d'aquest forat són de color vermell, però, es tracta de la mateixa argila UE. 1692 cremada. Aquesta línia de terra cremada mesura 5 cm de gruixària. El fons és lleugerament còncau. Farcida per la UE. 1674. Mesura 30 cm per 37 cm.

-U.E. 1679: Cubeta oberta a l'argila UE. 1692, de forma rectangular lleugerament ovalada, la part est està malmesa. Les parets d'aquest forat són de color vermell, però, es tracta de la mateixa argila UE. 1692 cremada, aquesta línia de terra cremada mesura 5 cm de gruixària. El fons és lleugerament còncau. Farcida per la UE. 1675. Mesura 30 cm per 43 cm.

-U.E. 1690: Cubeta oberta a l'argila UE. 1692. Es troba però separada de les altres tres. Té forma ovalada i està delimitada per una línia de color vermell que és la mateixa argila UE. 1692 cremada. Aquesta línia mesura 5 cm de gruix. Està farcida per la UE. 1677 i mesura 40 cm per 60 cm.

-U.E. 1691: Cubeta oberta a l'argila UE. 1692. Està molt malmesa, només conserva una part de la línia de terra cremada que delimita el forat, de totes maneres s'intueixen les seves dimensions. Mesura 30 cm per 30 cm. Està farcida per la UE. 1676.

-U.E. 1692: Nivell d'argila de color groc que només apareix a l'angle N-E. Cobert per la UE. 1670. Retallat pels forats 1678, 1679, 1690 i 1691. No està excavat.

-U.E. 1693: Nivell de terra argilosa i sauló senser restes d'estuc no material de construcció, molt net i de color taronja vermellós. Cobert per la UE. 1668. No està excavat.

## ÀMBIT 32

Aquest àmbit constitueix en realitat l'extrem nord de l'àmbit 31. Inicialment es varen individualitzar per si pertanyien a dos espais diferents.

Excavat la campanya de la tardor del 2002

-UE 1791: Paviment d' *opus signinum*, que ocupa la banda centre i nord de l'àmbit 32 i part de l'àmbit 34. Molt malmès en l'extrem nord, aquest paviment cobria al mur M-160. Cobreix al rudus UE 1793.

-UE 1793: Rudus o preparació del paviment UE 1791. Format per pedres irregulars, petites i cantalludes, disposades molt juntes.

-UE 1795: Retall de sitja situat a la banda nord de l'àmbit. Apareix retallada ja des del nivell del paviment UE 1791. Aprofundia fins la roca del subsol. No es va excavar totalment ja que aprofundia més de 2'80m. Farcit per les UE 1796 i 1798.

-UE 1796: Farcit del retall UE 1795. Aprofundeix fins la cota de la roca. Cobreix a la UE 1798. Aquest farcit cobria parcialment al mur M-160, ja arrassat. Presència abundant de pedres, estucs, fragments d'opus signinum i altra material constructiu.

-UE 1797: Nivell de terra granulosa situada per sota del rudus UE 1793. S'hi aprecien les rases de retall de fonamentació dels murs. Tallat també per la sitja UE 1795.

-UE 1798: Farcit inferior de la sitja UE 1795. Cobert per la UE 1796, aquest nivell s'identifica clarament a partir de la cota de la roca del subsol. Compostat per sorra fina marró, amb escassa presència de materials constructius, tot i això segueixen apareixent fragments d'estuc vermell.

-UE 1918: Nivell d'enderroc de teules sota la UE 1797 que ocupa tota la banda sud de l'àmbit.

-UE 1925: Retall de sitja practicat al paviment de signinum UE 1791. De forma molt irregular i estret, de secció tubular (no s'eixampla fins que arriba a la roca del subsol). Farcit pels nivells UE 1926, 1949 i 1950.

-UE 1926: Farcit superior del forat-sitja UE 1925. Format per terra grisosa amb abundant presència de materials constructius (estucs, morter, teules, alguna pedra...). Cobreix a la UE 1949.

-UE 1927: Nivell de terra situat entre el paviment UE 1791 i el seu rudus, UE 1793 i el paviment UE 1928.

-UE 1928: Restes d'un paviment de morter de calç situat per sota de la UE 1927. Paviment anterior al UE 1791, només conservat a la meitat sud (on també es conservava el suara esmentat nivell de circulació).

-UE 1929: Retall nord sud situat a la banda occidental de l'àmbit. Farcit per la UE 1930. Aquest retall sembla formar part del gran retall que es va practicar en època baix imperial per recuperar el canal nord sud de l'àmbit 33.

-UE 1930: Farcit de la UE 1930. Abundant presència de fragments d'estuc i materials constructius.

-UE 1931: Restes d'un paviment de morter de calç situat parcialment sota la pilastra M-158. Era el paviment del porticat A.33. La finalització del paviment va alineada amb els murs occidentals dels àmbits que tanquen per llevant l'esmentat porticat. La pilastra suara esmentada es va construir al damunt del paviment. Aquest final de paviment sembla demostrar que la cota de circulació de l'A31-32 era lleugerament més alta.

-UE 1932: Roca del subsol molt disgregada, per sota de la UE 1797.

-UE 1933: Nivell de teules situat a la part inferior de l'àmbit, immediatament al damunt de la roca del subsol.. Aquesta capa presenta una gran abundància de fragments de teules planes i alguns grans fragments de teules esclafades. A la banda nord oest varen aparèixer restes de dolia força senceres, si bé esclafades.

-UE 1934: Taca de cendres localitzada a la banda sud oest de l'espai, aprop de la pilastra M-158, dins el nivell de teules UE 1933.

-UE 1935: Solera de teules a la banda de llevant de l'àmbit 22. Es tracta de teules de tovot, planeres, ben conservada a la banda sud i que apareixien més

esmicolades a tocar el forat-sitja UE 1925. Coberta pel perfil resulta impossible saber-ne la funcionalitat, tot i que anava coberta amb l'estrat de teules UE 1933 i potser estava relacionat amb el conjunt de petits focs trobats a l'àmbit 31 (que no és altra cosa que la perllongació vers el sud de l'àmbit que ens ocupa.

-UE 1936: Retall a la roca de forma aproximadament quadrangular situada immediatament al sud del forat-sitja UE 1925. Farcit pel nivell UE 1937. L'interior apareixia cremat. Podria ser un petit foc de funcionalitat imprecisa.

-UE 1937: Farcit del retall UE 1936. Terra negra i cendres barrejades amb terra i roca disgregada roja i rubefactada per l'escalfor.

-UE 1938: Sitja situada a la banda nord oest de l'àmbit. Situada parcialment en un sector ja excavat als anys vuitanta la meitat de la sitja, farcida pel nivell UE 1948, estava reblerta per un nivell modern, mentre que la resta estava farcida per la UE 1939. La part no excavada els anys vuitanta estava coberta pel nivell de teules UE 1933. Retalla la roca del subsol.

-UE 1939: Farcit de la meitat oriental de la sitja UE 1938. Terra sorrosa, neta, sense materials. Cobert per l'estrat UE 1933.

-UE 1940: Forat de pal a l'est de la sitja UE 1938. Farcit per la UE 1941. Retallat a la roca del subsol.

-UE 1941: Farcit del forat UE 1940. Terra solta i fragments de teula.

-UE 1942: Forat de pal situat a llevant del forat UE 1940. Farcit pel nivell UE 1943.

-UE 1943: Farcit del forat UE 1942. Terra solta i fragments de teules.

-UE 1944: Forat de pal situat a llevant del pilar M-158. Farcit pel forat UE 1945. Alineat amb el forat UE 1940.

-UE 1945: Farcit del forat UE 1944, format per terra solta i fragment de teules.

-UE 1946: Retall de forma aproximadament rectangular immediatament al sud del forat UE 1945. Farcit per la UE 1947.

-UE 1947: Farcit del retall UE 1946. Terra solta.

-UE 1948: Farcit de la meitat occidental de la sitja UE 1938. aquest sector ja havia estat excavat als anys vuitanta i el farcit era format per sorra amb presència d'elements moderns com plàstics.

-UE 1949: Farcit del forat sitja UE 1925 a partir del moment en que aquesta retalla la roca del subsol. El farcit deixa d'estar compostat per terra amb presència de runa, per estar format per terra sorrosa, amb escàs material.

-UE 1950: Nivell argilós a l'interior de la sitja UE 1925, per sota de la UE 1949 i ocupant el centre de la sitja.

### ÀMBIT 33

Aquest àmbit correspon a un corredor rectangular que formava part de l'espai porticat que envoltava el pati. Aquest espai per la banda de ponent està delimitat pel pati central de la vil·la (À 38) separats pels murs M-188 i M-307, per la piscina i el seu registre corresponent. Per la banda de llevant està delimitat per les dues bases de pilars els quals suposadament corresponen a un porticat i connecta amb l'àmbit 31. També per el costat de llevant està delimitat pel mur M-196 el qual correspon a l'àmbit 30. Pel costat sud connecta amb l'àmbit 28 a través del mur M-153. Pel que fa al límit nord encara no està ben delimitat.

Aquest espai havia estat ja excavat en campanyes anteriors, tant les d'Alberto del Castillo com les de Lòpez i Zucchitello. Aquests darrers varen deixar un petit sector a la banda sud sense tocar a modus de testimoni, a més de tota la meitat nord a partir de la

cota d'aparició dels primers murs És en aquests indrets on es varen concentrar els nostres treballs, a més de netejar els sectors ja excavats.

Els treballs es varen dur a terme durant les campanyes del 2000 (part central i sud, UE 1032-1144), 2001 (extrem sud, UE 1162-1249) i 2002 (extrem nord, UE 1521-1638).

**-U.E. 1032:** Nivell de terra superficial que cobria el sector sud de l'àmbit, en el petit testimoni deixat durant les excavacions dels anys vuitanta i noranta. Terra sorrosa, força solta amb presència de morter de calç i estuc de diferents colors.

**-U.E. 1034:** Nivell de terra cobert per l'estrat UE 1032, amb presència de restes d'estuc i morter de calç, a més de pedres de petit tamany (restes d'una preparació?). Aquest nivell apareix a la banda est del testimoni, a llevant del límit marcat per les pilastres M-157 i 158, i que constitueixen una clara separació entre dos espais que han patit una evolució diferent.

**-U.E. 1040:** Nivell de terra solta, de color clar, amb presència (menys abundant que als nivells superiors) de materials constructius (morter i estuc). Cobert per les UE 1033 i 1034. A la banda de ponent s'assentava sobre la roca natural, mentre que per llevant es situava sobre a UE 1044.

**-U.E.1044:** Nivell argilós de color rogenc situat a la banda de llevant del testimoni, cobert per l'estrat UE 1041. Aquest estrat farcia el retall UE 1062 practicat a la roca. Els materials recuperats corresponen a l'època republicana (Campaniana, costa catalana...) amb abundant presència de carbons i ossos d'animals.

**-U.E. 1051:** Rasa retallada a la roca del subsol, orientada de nord a sud, apareguda al centre del passadís. Farcida pels estrats UE 1040 (que a més la cobreix), 1052 i 1060. La rasa tenia una amplada de 50 cms i una profunditat de 80 cms. Anava coberta amb tegulae planes (42'5cms X55 cms.), que es conservaven a la banda nord (fora del testimoni i en un sector que segons es propis autors ja havia estat excavat als anys vuitanta).

El fons de la rasa no presentava cap inclinació en els 6 metres excavats..



-U.E. 1052: Farcit de la rasa UE 1051. A la banda sud apareixia cobert per la UE 1040, mentre que al sector nord apareixia un nivell de teules (UE 1060). En el mateix apareixien materials constructius (amb fragments de placats de marbre de Carrara, tèssels blancs i negres), vidre i restes òssies (bou).

-U.E. 1060: Nivell de tegulae que cobria la rasa UE 1051. De 42'5 X55 cms de costat. Aquestes cobrien la rasa i aparegueren trencades a l'interior de la mateixa. Curiosament no varen apareixer al sector del testimoni no excavat, sinó a la banda nord, on ja s'havien realitzat sondejos en anys anteriors. Aquest nivell cobria a l'estrat UE 1052.

-U.E. 1061: Restes de paviment d'argila vermella localitzada a la banda nord oest del passadís, directament situat sobre la roca del subsol i a tocar el mur M-159. Es situava en un sector ja excavat i només estava cobert per una petita capa de sorres modernes.

-U.E. 1062: Retall a la roca del subsol situat a l'oest de la pilastra M-158. Farcit pel nivell UE 1044, i cobert per la UE 1040.

-U.E. 1063: Retall de la roca natural, en direcció nord sud, situat entre la rasa UE 1051 i el retall UE 1062. Aquest va ser interpretat per Lòpez com un mur d'època ibèrica, fet que podria venir corroborat per l'existència de tot un seguit de petites pedres a la banda nord i que el perllongarien en aquesta direcció allà on la roca davalla i ja no es podia construir retallant-la.

-U.E.1144: Canal de desguàs de la piscina (Ambit 37) situat a l'est d'aquesta. Formada per parets de rajol i morter i fons de morter de calç. Cobert per teules planes lligades a la construcció. Situat en un sector ja excavat pel Lòpez i a la meneora hi dibuixa dues teules planes senceres no trobades, però no sembla aprofundir en l'interior de la mateixa. Cobert pel superficial (1032??), retallada a roca natural i farcida per 1145. el mur M 187 el cobreix a la banda oest. Aquest canal amb desnivell cap a l'est pel desguasar a la canal 1051.

-U.E. 1145: Farcit de la canal (U.E. 1144), composta per terra negra humida amb presència escassa de ceràmica.

-U.E. 1144: Canal de desguàs de la piscina (àmbit 37). Surt del M-187 que correspon al registre de la piscina, amb una corba de 90° es situa en l'eix axial (nord sud) de l'àmbit 33 fins a passar per sota de la fonamentació del mur 153. la part més elevada de la canal és a l'extrem nord, quan surt del registre de la piscina, per tant les aigües residuals d'aquesta passaven per sota de les termes. Aquesta canal està feta d'obra amb morter i rajols, les parets laterals tenen una amplada que varia entre els 34 i 40 cm i una alçada que varia entre els 37 i 40 cm. L'amplada interior de la canal és de 24 cm i la llargada de la canal dins d'aquest àmbit és de 8'55 m. la coberta original no es conserva ja que està rebentada, només es pot observar en els dos extrems on es constata que estava feta de plaques de ceràmica lligades amb morter a les parets de la mateixa canal. Aquesta conducció està construïda dins una rasa excavada a la roca (U.E. 1249). Pel costat nord la canal està rebentada per una altra canal més moderna que està orientada igualment nord sud (U.E. 1051). Aquesta canal U.E. 1144 sembla que passa per sota dels àmbits 15, 20, 24, 25 i 28. Estava coberta per la U.E. 1242 i farcida per les U.E. 1200 i 1244. La construcció d'aquesta canal retalla la sitja preexistent U.E. 1218.

-U.E. 1162: Estrat superficial format per una capa vegetal i una terra de color marró fosc molt orgànica. Ocupava tot l'espai sud de l'àmbit 33 i 31 que s'ha excavat aquesta campanya. Cobria la U.E. 1163 i contenia estucs, ceràmica i fragments de teules que segurament corresponien a aquest estrat inferior.

-U.E. 1163: Estrat de reompliment de l'àmbit 33 situat sota la U.E. 1162. Apareixia en tota l'extensió de l'àmbit 33 cobrint tots els murs que el delimiten, exceptuant l'angle sud est on estava retallat per una antiga cata que corresponia a una excavació anterior. Aquest estrat estava format per una terra argilosa de color fosc però amb tonalitats diverses, malgrat tot conformaven una mateixa unitat ja que estaven uniformitzades per la gran quantitat d'estucs, ceràmica, materials de construcció i

decoració (fragments de mosaics) que apareixien en totes les terres. Cobria les U.E. 1179, 1190 i 1197.

-U.E. 1179: Estrat situat sota la U.E. 1163. Apareixia en els àmbits 33 i 31. De la mateixa manera que la U.E. 1163 contenia nombroses restes de materials de construcció i d'estucs però estava format per una terra de color marró clar i de textura sorrosa i contenia poca ceràmica. Aquest estrat sembla que retallava la U.E. 1219 i cobria les U.E. 1192 i 1197.

-U.E. 1190: Taca de terra argilosa molt fosca amb grans quantitats d'estucs, pedres, teules i ceràmica. Estava situada al sud de l'àmbit connectant amb el mur M-154 dins de la U.E. 1163 i cobria la U.E. 1200.

-U.E. 1192: Taca de terra gris amb ceràmica i estucs sota la U.E.1179. Es localitzava al nord de la cata. Farcia el forat U.E. 1193.

-U.E. 1193: Forat situat al nord de la cata farcit per la U.E. 1192. Retallava la U.E. 1200. La seva amplada era de 70 cm. , la llargada era de 90 cm i la fondària era de 16 cm.

-U.E.1197: Estrat sorrós sota les U.E. 1163 i 1179. Aparegué a ambdós costats de la canal central al mateix nivell que el farcit d'aquesta. A la part nord de la cala cobria directament la roca i a la resta de l'àmbit cobria les U.E. 1202 i 1203. Cobria al petit mur M-191 i s'adossava al M-307 i al morro que surt del M-152. També cobria a les rases de fonamentació del M-153 (U.E.1204 , U.E. 1206) i als farcits corresponents (U.E. 1205, U.E.1207).

-U.E. 1200: Nivell de terra argilosa de color marró. Contenia estucs i ceràmica. Només apareixia a la meitat nord de la cala. Situat dins la rasa per a construir la canal (U.E. 1248) cobria la segona coberta d'aquesta (U.E. 1242) . A la part sud del sondeig estava retallat per la U.E. 1190. Pot ser que correspongui al la mateixa U.E. 1163. També el vàrem documentar cobrint la part superior de la boca de la sitja.

-U.E. 1202: Estrat de terra argilosa de color groc taronja. Aparegué sota la U.E. 1197 tant en l'àmbit 33 com en el 31. Situat a l'est de la canal central (U.E. 1144). Estrat igual a la U.E. 1203 que es varen individualitzar ja que estaven separats per la construcció de la canal. aquest estrat 1202 per la banda sud estava retallat per la rasa de fonamentació del mur M-153. Al costat nord de la cala cobria directament a la roca, pel costat sud a un estrat sorrós de poca entitat (U.E. 1212) i a una canal feta de teules U.E. 1214. A l'àmbit 31 cobria en part a la roca i l'interior de la rasa U.E. 1236.

-U.E. 1203: Estrat de terra argilosa de color groc taronja sota la U.E. 1179 situat al costat oest de la cala. Era igual a l'U.E. 1202. Estava retallat per la construcció de la canal central U.E. 1144 i la rasa de fonamentació del mur M-153 (U.E. 1206) cobria un petit estrat sorrós amb cendres de poca entitat (U.E. 1213). Segurament aquest estrat funcionava amb el petit mur M-191 orientat est oest.

-U.E. 1204: Rasa de fonamentació del mur M-153 situada al costat est de la canal central U.E. 1144. Es tracta d'una rasa de 86 cm. de llargada per 20 cm. d'amplada i 40 cm. de fondària. Estava farcida per la U.E. 1205. El costat est d'aquesta rasa connecta amb la rasa U.E. 1249 (que correspon a la construcció de la canal central). És també coetània amb l'altra rasa de fonamentació U.E. 1204. Aquests tres elements suara citats es varen construir al mateix temps formant part d'un mateix projecte arquitectònic.

-U.E. 1205: Farcit de la rasa U.E. 1204. estava format per una terra sorrosa, granulada i de color marró, igual a la U.E. 1207. Pràcticament no hi havia material ceràmic. El límit superior d'aquest estrat coincidia amb el límit superior de la U.E. 1202. A la part centrat de la cata aquest estrat estava rebentat per la U.E. 1202 que correspon al farciment posterior de la canal central.

-U.E. 1206: Rasa de fonamentació del mur M-153 situada al costat oest de la canal central U.E. 1144. Estava farcida per un estrat sorrós granulat de color marró i amb molt poca ceràmica U.E. 1207. La seva llargada és de 70 cm. la seva amplada de 35 cm. i la seva fondària és de 54 cm. Al costat est aquesta rasa està lligada amb la rasa U.E. 1249 i és coetània amb la rasa U.E. 1204.

-U.E. 1207: Estrat de farciment de la rasa U.E. 1206. Es tracta d'un estrat sorrós, granulat i amb molt poca ceràmica, similar a la U.E. 1205. Farcia completament la rasa de fonamentació i el seu límit superior coincidí amb el límit superior de la U.E. 1203. Aquest estrat a la part central de la cala estava rebentat per la U.E. 1202 que correspon al farciment posterior de la canal central.

-U.E. 1212: Nivell de sorres de poca entitat que cobria directament les irregularitats de la roca mare. Situat al costat est de la canal central. Podria correspondre a l'anivellament del terreny per construir l'estrat argilós U.E. 1202 que el cobria. Estava retallat per la canal central i era igual a la U.E. 1213.

-U.E. 1213: Nivell sorrós barrejat amb cendres de poca entitat, situat sota la U.E. 1203. Cobria les irregularitats de la roca i com el 1212 podria correspondre a l'anivellament de l'estrat superior. estava retallat per la canal central i la rasa U.E. 1206.

-U.E. 1214: Canal feta amb teules imbrex coberta per la U.E. 1202. Està construïda dins un solc fet a la roca. Mesura 124 cm. de llargada per 26 cm. d'amplada. Aquesta canal està rebentada pels fonaments del mur M-196 i per la rasa de la canal U.E. 1249.

-U.E. 1216: Farcit superior de la boca d'entrada de la sitja U.E. 1218. estava cobert per la U.E. 1200, i es trobava situat per la a la banda est de la canal central i al mateix temps rebentat per la construcció d'aquesta. Aquest estrat estava format per una terra molt fina i suau, era una barreja de sorra i argila de color fosc. Aparegué en tota la superfície interna de la sitja cobrint la U.E. 1220.

-U.E. 1218: Sitja excavada a la roca situada a la banda est de la cala a ran del mur M-196. Es tracta d'una sitja de cos oboide amb un coll d'uns 50 cm d'alçada i una boca d'entrada d'uns 70 cm. de diàmetre. La tercera part de la sitja, pel costat de ponent, està retallada per la construcció de la canal U.E. 1144.

-U.E. 1220: Estrat internig de farciment de la sitja U.E. 1128. Situat sota la U.E. 1216, estava format per una terra sorrosa granulada i de color clar. Cobria la U.E. 1235.

-U.E. 1235: Estrat de farciment de la sitja. Es tracta d'un estrat molt dur i compacte format per un sauló de color marró clar. Estava cobert per la U.E. 1220. Aquest estrat no l'hem acabat d'excavar pel perill d'ensorrament de la sitja i de la canal que la retalla.

-U.E. 1242: Coberta de la canal U.E. 1144. No cobria la canal sencera, sinó només la part central en una superfície de uns 550 cm. Estava formada per pedres de grans dimensions, plaques de *signinum*, rajols quadrats i *tegulae*. Cap a l'extrem sud estava rebentada per la U.E. 1190. Aquesta coberta estava obliterateda per la U.E. 1200. Segurament aquesta no era la coberta original de la canal sinó que correspon a una reutilització tardana de la mateixa.

-U.E. 1244: Farcit de la canal situat en l'espai que ocupava la coberta U.E.1242. No era igual a la U.E. 1200. Era una terra argilosa formada a partir dels sediments provinents de la pluja i de les filtracions dels estrats superiors. No contenia ceràmica.

-U.E. 1249: Rasa excavada a la roca per construir-hi la canal U.E. 1144. De la mateixa manera que la canal, surt del registre de la piscina i amb una corba de 90° es situa a l'eix axial de l'àmbit 33, fins a arribar a connectar amb les rases de fonamentació del mur M-153 (U.E. 1204 i U.E. 1206). Al nord, al mig de la corba, aquesta rasa està rebentada per una altre rasa U.E. 1051. Pel costat est retalla la sitja U.E. 1218. la seva amplada varia entre els 70 i 80 cm. la seva llargada és de 855 cm. i la seva fondària és de 80 cm. A la banda sud aquesta rasa està lligada amb les rases de fonamentació U.E. 1204 i U.E. 1206. La qual cosa evidencia que la construcció de la canal de desguàs de la piscina i del mur M-153 (i segurament de les termes) es va efectuar en un mateix projecte arquitectònic.

-U.E. 1521: Nivell de sorres compactes fruit de la pressió de la terra abocades en diferents moments i l'acció de la màquina excavadora. Superficial que cobreix

parcialment les estructures M- 159 i M-161, degut a que van estar possades al descobert per A. del Castillo i colgades posteriorment. Ocupa la banda nord del pòrtic.

-U.E. 1524: Nivell d'argila i sorra fina d'uns 5-10 cmtres de potència ocupant la major part de la zona de l'àmbit a excavar. Nivell força planer que va fer creure erroneament en un primer moment que es tractava d'un possible nivell de circulació. Entre el nivell de sorres a tocar el mur M-159 s'han localitzat una concentració d'estucs, la majoria trobats amb la part pintada girada. Material contemporani (clau de ferro d'alguna excavació antiga).

-U.E. 1538: Nivell d'argila verdosa que cobreix l'estrat. Cobreix a 1545, 1546 i 1606, s'entrega a M-161 i M-159.

-U.E. 1545: Nivell sorrós molt compacte semblant a la disgregació del terreny natural. Amb presència de fragments de teula, present a tot l'àmbit. Tallat per u.e. 1546, 1602 i 1608, cobert per 1538, cobreix i farceix el retall 1578. Nivell de colgament dels nivells republicans.

-U.E. 1546: Nivell de terra, teula, morter, restes d'*opus signinum*, gran quantitat de teselles, *opus spicatum* ... situat longitudinalment en direcció nord-sud de l'àmbit. Cobreix la UE 1553, cobert per 1538, secciona longitudinalment u.e 1545. Es tracta de la part superior del farciment de runa i material de construcció de la canal 1051.

-U.E. 1553: Farcit de la rasa 1051, cobert per 1546.

-U.E. 1574: Nivell de teules amb nivell argilós groc. Cobert per 1545, tallat per 1051, farceix a 1578, sobre 1575.

-U.E. 1575: Nivell de cendres present practicament arreu del retall encara que més concentrat a tocar la canal, es fica per sota del mur M-159, cobert per 1574, sobre 1617. S'ha trobat una destal de pedra i un *stilum* d'ós.

-U.E. 1578: Retall longitudinal E-O practicat al nivell natural, situat a la meitat nord de la cala. Seccionat per la canal 1051, s'hi entrega el mur 1627 amb les rases de fonamentació d'aquest i probablement el mur 1615 (situat a la banda oest del mur M-159). Possible límit sud d'una estança de l'habitatge republicà (el límit est seria el mur 1627, el límit oest el mur 1615, mentre que el límit per la banda nord encara restaria fóra del perímetre de la zona arqueològica).

-U.E. 1601: Farcit del retall arrodonit 1602, en la part superior només s'observava un nivell abocat de pedres, el retall en el nivell 1545 no s'apreciava.

-U.E. 1602: Retall circular des de 1545 fins a roca, situat a la banda est de la canal i a l'oest del mur M-161. Farcit per 1601. Tallat per la rasa de la canal 1051.

-U.E. 1604: Paviment de morter de calç, s'entrega a M-161. En molt mal estat de conservació, només resta present en una quarta part de la cala, a tocar el mur est. Nivell de circulació del passadís (entre els murs M-161 i M-159). Cobreix 1605 i la rasa de fonamentació (1607 i 1608). Cobert per 1538.

-U.E. 1605: Nivell de graves sota el paviment de calç 1604, cobreix parcialment el mur 1624. Estrat d'anivellament pel paviment, cobreix a 1608..

-U.E. 1606 (M-363): Mur de pedra i teula lligada amb fang en direcció est oest, imbricat amb mur 1624, tallat per la rasa 1051. Cobert a la banda oest per 1538 i a la banda est per 1545. Fonamentat a roca. D'uns 50 cm d'ample.

-U.E. 1607: Rasa de fonamentació a la roca del mur M-161. Farcida per 1608, d'uns 50 cm d'ample, coberta per 1605. A partir del retall 1578 la rasa no s'aplica a roca natural sinó als nivells que integren aquest retall, complicant la seva troballa, degut a la disposició de les pedres del fonament.

-U.E. 1608: Farcit de la rasa 1607.



-U.E. 1609: Alienació de pedres i teules planes delimitant el canal 1051 a l'extrem nord, coincidint amb el retall 1578. Sustentant en u.e. 1618.

-U.E. 1617: Teules planes bipedals situades a l'extrem nord oest de la cala, parcialment cobertes pel mur 1615. Cobertes per 1575, sobre 1618.

-U.E. 1618: Nivell de graves concentrades majoritàriament al terc oriental de la cala, cobert parcialment per 1574 i 1617. Tallat per la rasa 1051. Estrat d'anivellament pel nivell de circulació ubicat a la cota de les teules planes (??).

-U.E. 1621: Retall amb terra negra ben delimitat a tocar l'acabament del mur M-161. Talla a 1618, cobert per 1575. Possible rasa de fonamentació de l'estructura sobresurtint al final del mur M-161 (??) sense material, no gaire potència.

-U.E. 1622: Farcit de 1621. Sense material.

-U.E. 1623: Nivell de terra marró, entre murs 1606 a la banda est i 1624. Sobre terreny natural, sota 1605, no es conserva practiment res a la banda Oest de la rasa.

-U.E. 1624 (M-366): Mur de pedra mitjana i rajol lligat amb fang, imbricat amb el mur 1606, sobre roca. Cobert parcialment per 1605. D'uns 50 cm d'ample.

-U.E. 1625: Rasa de fonamentació del mur 1625, farcida per 1626 i 1638. Realitzada a roca natural en direcció nord-sud, perpendicular al retall 1578 però a una cota inferior. Coberta parcialment per 1618 i 1638.

-U.E. 1626: Farcit de la rasa 1625, cobrint el mur 1627. S'ha trobat una moneda d'augment i una falç vinícola en pèssim estat de conservació. Segmentat per la rasa del mur M-161.

-U.E. 1627 (M-365): Mur de pedra i rajol lligada amb fang. Cobert per 1626. Consta d'una filada d'ample i fa un angle que es fica sota el mur M-161.

-U.E. 1628: Retall rodó a roca natural situat a la banda sud de l'inici de l'actual sondeig. Farcit per 1629.

-U.E. 1629: Farcit de 1628. Contemporani (buidada en els anys 70's per M. Zuchitello).

-U.E. 1630: Nivell groc amb teules compacte, situat a la banda nord est del sondeig sobre 1631. Tallat per rasa de fonamentació mur M-161. Sota 1545.

-U.E. 1631: Nivell marró amb teules i *dolia* sota 1630 i sobre 1626, tallat per la rasa fonamentació mur M-161.

-U.E. 1632: Retall a roca mare cobert per 1631, farcit de 1633.

-U.E. 1633: Farcit de 1632, només presència de ceràmica grollera.

-U.E. 1634: Retall irregular a roca, cobert per 1631, situat al costat oest de 1632, a tocar la rasa 1625.

-U.E. 1635: Farcit del retall 1634. Presència d'un *pondus* amb dos forats.

-U.E. 1636: Retall irregular a la roca, cobert per 1631, situat a tocar la rasa 1625. Farcit per 1637.

-U.E. 1637: Farcit de 1636.

-U.E. 1638: Farcit de la rasa 1625, entre la rasa i mur 1627. Sense material a destacar

#### ÀMBIT 34

Àmbit situat a la banda nord de la vil.la, delimitat pels murs M-160, M-161, M-162 i M-163, entre els àmbits 32, 33 i 35. excavat a la tardor de 2002. Àmbit augusteu

que forma part del conjunt d'àmbits de la façana de llevant, essent simétrica aquesta estança amb l'àmbit 30 que encara conserva el paviment de mosaic bicrom.

**-UE 1792:** Superficial.

**-UE 1794:** Nivell de terra granulosa cobert per UE 1792

**-UE 1799:** Nivell de sorres estèril sota UE 1794, localitzades al mig de l'àmbit. Cobreix a 1850.

**-UE 1850:** Restes de paviment de morter de calç, cobert per 1799 i parcialment el 1851.

**-U.E 1851:** Nivell de terra fangosa amb gran quantitat de teules situat a la banda oest de l'àmbit, a tocar el mur M-161. Cobert per 1794 i parcialment per 1850. Cobreix a nivell natural.

**-U.E 1852:** Nivell de sauló o roca mare disgregada situat a la banda est de l'àmbit a tocar el mur M-163, cobert per u.e 1794, sobre u.e 1854 i u.e 1859.

**-U.E 1853:** Tovot cremat i trinxat a la banda Est de l'àmbit, cobert parcialment per 1852 i 1851. Cobreix la roca natural.

**-U.E 1854:** Línia de morter de calç en la base de fonamentació del mur M-163, cobert per 1852, sobre 1859.

**-U.E 1855 (M-163):** Mur en direcció nord sud, de pedra mitjana lligada amb morter de calç, cobert pel superficial. Marcat en plantes per A.del Castillo. Els murs M-160, M-162 i probablement M-377 són solidaris amb ell.

**-U.E 1856 (M-160):** Mur en direcció est oest, de pedra mitjana lligada amb morter de calç, cobert per paviment de morter u.e 1791. Separa als àmbits 32 i 34. Està

molt malinés en la seva part central, a tocar amb la sitja. Solidari amb M-163 i M-160.  
Amb fonamentació.

**-U.E 1857 (M-162):** Mur en direcció est oest, de pedra mitjana lligada amb morter de calç, cobert per superficial. Separa als àmbits 34 i 35. És solidari amb M-163 i M-160. Alberto del Castillo ja els dibuixa en les plantes del jaciment.

**-U.E 1858:** Retall longitudinal al costat oest del mur M-163, en la roca natural. Rasa de fonamentació, farcit per u.e.1859.

**-U.E 1859:** Farcit de rasa de fonamentació del mur M-163. sota 1852 i 1854. Sobre pedres de fonamentació del mur.

**-U.E 1860:** Retall rectangular sota mur M-162, retalla a roca natural.

**-U.E 1861:** Farcit del retall ue 1860.

**-U.E 1862:** Forat de pal a ls roca natural, situat a l'angle nord-est. Cobert per 1853, farcit per 1863.

**-U.E 1863:** Farcit forat de pal u.e 1862.

**-U.E 1864:** Forat de pal a roca natural, situat a l'angle nord-oest. Cobert per 1853, farcit per 1865.

**-U.E 1865:** Farcit del forat de pal u.e 1864.

**-U.E 1866:** Forat de pal a roca natural, situat a l'angle sud-oest de l'àmbit, al nord del forat de pal u.e 1868. Cobert per 1851. Farcit per 1867.

**-U.E 1867:** Farcit del forat de pal u.e 1866.

-U.E 1868: Forat de pal a roca natural, situat a l'angle sud-oest de l'àmbit, al sud-oest del forat de pal u.e 1866. Cobert per 1851, farcit per 1869.

-U.E 1869: Farcit del forat de pal u.e 1868.

-U.E 1870: Forat de pal a roca natural situat a l'angle sud-est de l'àmbit. Cobert per u.e 1851, farcit per 1871.

-U.E 1871: Farcit del forat de pal u.e 1870.

### ÀMBIT 35

Situat a la banda nord de l'àmbit 34, es troba enmarcat els murs M-161, M-162, M-163 i M-377, encara que aquest darrer ha perdut les relacions amb els altres murs es pot considerar un àmbit rectangular tancat d'uns 5 metres de llarg per 4,50 d'ample. Els murs que el delimiten van ser trobats sota superficial i Alberto del Castillo ja els situa en les seves plantes, fet que fa pensar que l'àmbit va ser excavat en part amb anterioritat. Aquest àmbit forma part del conjunt d'estances que en època augustea funcionen amb el porticat obert i tot el conjunt del jardí i piscina. Degut a l'axialitat del conjunt podem observar com aquesta estança és simètrica amb les estances de davant de les termes: la suma de la meitat de l'àmbit 27 (passadís on es va trobar el mosaic de Salve Turisa) i l'àmbit 23. (Ja que en aquest banda no existia el passadís, aquesta cambra i la que es situaria al nord, i que queda fora de la finca excavada, haurien de compensar l'espai que aquella ocupava).

Excavat a la tardor del 2002.

-U.E 1873: Nivell de terra marró amb algunes restes de teules, cobert per superficial 1792, cobreix a u.e 1874 i u.e 1875.

-U.E 1874: Nivell de graves de color taronja de duresa considerable en la banda oest de l'àmbit i més tova a la banda est del mateix, amb presència de teules. Les rases dels murs de l'àmbit (u.e 1876, u.e 1887, u.e 1889) estan retallat en aquest estrat encara

que són difícils de seguir degut a la tècnica d'abocament de pedres i morter desde dalt de la rasa que s'ha emprat. Està cobert per 1873, sobre 1881.

-U.E 1875 (M-377): Mur de pedra mitjana lligat amb morter de calç situat a la banda Nord de l'àmbit en direcció est-oest. Presenta una rasa de robatori 1878 i li manca el terç nord-est. Cobert per superficial.

-U.E 1876: Rasa de fonamentació del mur M-160 retalla u.e 1874.

-U.E 1877: Farcit de la rasa 1876.

-U.E 1878: Rasa de robatori del mur M-377 a l'angle nord-est de l'àmbit. És present des del superficial fins practicament la roca natural, retallant tots els estrats presents a tocar aquest mur.

-U.E 1879: Farcit modern de la rasa del robatori del mur u.e 1879.

-U.E 1880: Nivell de sorres localitzat a l'angle sud-est de l'àmbit. Cobert per 1874, sobre 1881.

-U.E 1881: Nivell de terra taronjós amb presència de forats. Cobreix a 1885, cobert per 1874 i parcialment per 1880.

-U.E 1882: Forat de pal, situat a la banda sud est de l'àmbit, retallant l'u.e 1881, farcit per u.e 1883.

-U.E 1883: Farcit del forat de pal 1882, formada per una argila verdosa.

-U.E 1884: Nivell d'argila cremada situat a l'angle sud oest de l'àmbit, cobert per 1881, amb gran presència de cendres, descansa directament sobre roca natural.

-U.E 1885: Nivell de terra amb molta presència de carbons, teules i dolia. Cobert per 1881 i sobre u.e 1886.

-U.E 1886: Nivell de terra dura amb presència de cendres i taques de foc. possiblement es tracta del nivell de circulació republicà. Directament sobre la roca natural.

-U.E 1887: Rasa de fonamentació del mur M-163

-U.E 1888: Farcit de la rasa de fonamentació u.e 1887.

-U.E 1889: Rasa fonamentació del mur M-377.

-U.E 1890: Farcit de la rasa u.e 1889

-U.E 1951: Forat de pal, situat al sud-est de 1953 i al nord-oest de 1882, retallant l'u.e 1881, farcit per u.e 1952.

-U.E 1952: Farcit del forat de pal 1951, formada per una argila verdosa.

-U.E 1953: Forat de pal, situat al sud-est de 1955 i al nord-oest de 1951, retallant l'u.e 1881, farcit per u.e 1954.

-U.E 1954: Farcit del forat de pal 1953, formada per una argila verdosa.

-U.E 1955: Forat de pal, situat a l'est de 1957 i al nord-oest de 1953, retallant l'u.e 1881, farcit per u.e 1956.

-U.E 1956: Farcit del forat de pal 1955, formada per una argila verdosa.

-U.E 1957: Forat de pal, situat a l'oest de 1955 i al nord-oest de 1959, retallant l'u.e 1881, farcit per u.e 1958.

-U.E 1958: Farcit del forat de pal 1957, formada per una argila verdosa.

-U.E 1959: Forat de pal, situat al sud-est de 1957 i al nord-oest de 1961, retallant l'u.e 1881, farcit per u.e 1960.

-U.E 1960: Farcit del forat de pal 1959, formada per una argila verdosa.

-U.E 1961: Forat de pal, situat al sud-est de 1959 i al nord-oest de 1963, retallant l'u.e 1881, farcit per u.e 1962.

-U.E 1962: Farcit del forat de pal 1961, formada per una argila verdosa.

-U.E 1963: Forat de pal, situat al sud-est de 1961 i a l'oest de 1965, retallant l'u.e 1881, farcit per u.e 1964.

-U.E 1964: Farcit del forat de pal 1963, formada per una argila verdosa.

-U.E 1965: Forat de pal, situat a l'oest de 1963 i al nord-oest de 1967, retallant l'u.e 1881, farcit per u.e 1966.

-U.E 1966: Farcit del forat de pal 1965, formada per una argila verdosa.

-U.E 1967: Forat de pal, situat al sud-est de 1965 i a l'est de 1882, retallant l'u.e 1881, farcit per u.e 1968.

-U.E 1968: Farcit del forat de pal 1967, formada per una argila verdosa.

### ÀMBIT 36

Petita cambra ocupada pel *praefurnium* de les termes, situat immediatament a l'oest de l'àmbit 25. Els seus límits no resulten massa clars, ja que sembla aprofitar murs concebuts originàriament per delimitar altres estructures diferents a a que ens ocupa. Així pel sud està limitat pel mur UE 1039 (M-175), i per l'oest pel mur UE 1036



(M-174). Per la banda de llevant està delimitat pel mur M-148, a centre del qual es situa la boca del forn i l'estructura de rajol concebuda per soportar la caldera que abastia d'aigua al caldarium. Aquesta estança semblava en gran mesura excavada ja en les campanyes de Castillo, excepte en els seus extrems de migdia i tramuntana. Al sud perquè es situava per sota de la cisterna (estructura posterior que nosaltres hem excavat parcialment) i al nord perquè només va excavar fins l'angle sud oest de l'àmbit 29 (la petita piscina de les termes).

Acabat d'excavar durant la campanya de l'any 2000.

**-U.E. 1036 (M-174):** Mur nord sud que separa els àmbits 26 i 36. Aquest mur, de pedra lligada amb fang, es va bastir directament assentat sobre la roca del subsol. Per la cara de llevant presentava encara restes d'un estucat de color blanc. El límit inferior d'aquest indica que la cota de circulació de la cambra es situava inicialment uns 15 centímetres per sobre de la roca natural. Aquest paviment es va poder localitzar a la banda sud de la cambra (UE 1041). El mur era solidari amb el mur UE 1039 (M-175).

**-U.E. 1037:** Nivell de runa moderna localitzat a l'A.36. cobreix al mur UE 1036, estenent-se parcialment dins l'àmbit 26. És un nivell modern posterior a les excavacions de Castillo, que aprofundeix fins a la roca del subsol en la part central e la cambra.

**-U.E. 1038:** Nivell de terra rogenca, argilosa, similar a la UE 1028, que la cobreix, per sota de la cota d'aparició del mur UE 1039 (M-175) que tanca pel sud l'àmbit 36.

**-U.E. 1039 (M-175):** Mur de pedra lligada amb fang que tanca pel sud l'àmbit 36. De característiques molt similars al mur UE 1036 (M-174), amb el qual és solidari. Aquest mur sembla construir-se davant del mur UE 1035 (M-177) localitzat sota la cisterna i que sembla correspondre a la perllongació del mur UE 1033 (M-178). L'explicació d'aquesta duplicitat de murs podria correspondre a dos moments constructius diferents, però l'explicació també podria ser una altra, ja que es podria haver aprofitat el mur més antic per bastir el nou. Però el mur M-177 apareix en aquest sector com una fonamentació, ja que l'àmbit 21, al qual tancava pel nord, es situa a una cota més elevada, degut als desnivells de la roca. Al construir-se la cambra 36, la cota

de circulació de la mateixa era més baixa i per tant, en lloc d'aprofitar el mur M-177, que no era polit a la part baixa per tractar-se d'un fonament, es va optar per revestir-lo amb un segon mur.

-U.E.1041: Nivell de circulació dins l'àmbit 36. Paviment de terra trepitjada cobert per l'estrat UE 1038. En aquest estrat hi era observables abundants fragments d'estuc caiguts, i en ell es varen obrir almenys dos forats circulars (UE 1042 i UE 1045).

-U.E. 1042: Forat de 70 per 63 centímetres situat a l'angle sud oest de l'àmbit 36. Practicat en el nivell de circulació UE 1041, aquest estava farcit per l'estrat UE 1043, i cobria al forat UE 1054, practicat a la roca.

-U.E. 1043: Farcit del forat UE 1042. Nivell argilós amb abundant presència de fragments d'estucs.

-U.E. 1045: Forat circular practicat en el nivell de circulació UE 1041, al nord del forat UE 1042. Farcit per l'estrat UE 1046. Aquest forat cobria el forat UE 1056.

-U.E. 1046: Farcit del forat UE 1045. Com succeïa en el cas del forat UE 1043 aquest era de tectura argilosa, amb gran abundància d'estucs. En els dos casos la seva sobreposició a forats practicats en la roca fa pensar que el nivell de terra va catjar per culpa dels forats inferiors.

-U.E. 1054: Forat circular practicat a la roca del subsol, cobert pels estrats UE 1041 i 1043, i farcit pel nivell UE 1055.

-U.E.1055: Farcit del forat UE 1054. Terra argilosa molt similar a l'estrat UE 1041 que el cobreix.

-U.E. 1056: Forat circular practicat a la roca natural, cobert pels estrats UE 1041 i 1046, i situat immediatament al nord del forat UE 1054. Farcit per l'estrat UE 1057.

-U.E. 1057: Farcit del forat UE 1056. Com succeïa en el forat UE 1054 aquest farcit era molt imilar al nivell que el cobria, UE 1041.

-U.E. 1058: Petita rasa nord sud retalla da a la roca natural que travessa pel centre l'àmbit 36, sense presentar uns límits precisos ni al principi ni al final.

-U.E. 1059: Farcit de la rasa UE 1058. Terra grisosa, polsosa, potser posterior a les excavacions de Castillo (ja que la rasa pareix en el sector de la cambra ja excavat per ell).

### ÀMBIT 37

Gran rectangle absidiat delimitat per murs de pedra i rajol lligat amb morter. A la part absidiada es conserven tres esglaons d'accés a l'interior de l'àmbit, formats per pedra i rajol lligat amb morter i revestit d'*opus signinum* igual que el fons i les parets. Situat a la banda nord oest de la vil.la, dins el gran pati (àmbit 38).

Delimitat pels murs M-179 (est), M-180 (sud), M-181 (nord) i M-182 (oest) aquest espai va ser descobert i totalment excavat durant la campanya de l'any 2000.

-U.E. 1065 (M-179): Mur de pedra i rajol lligat amb morter, d'uns 40 cmtrs d'amplada, 1'5 m d'alçada i 4 m de llargada. Situat a la banda est de l'àmbit. Es solidari amb 1066 i 1077. Cobert per 1067. Encara presenta restes de revestiment d'*opus signinum* encara que molt malmés. A la banda inferior s'ha conservat la canalització de plom que servia per desguajar la piscina cap a la rasa U.E. 1050.

-U.E. 1066 (M-180): Mur de pedra i rajol lligat amb morter, d'uns 0'40 m. d'amplada, 7'85 m de llargada, i 1'50 m. d'alçada. Situat a la banda sud de l'àmbit. Es solidari amb 1065 i 1098. Cobert per 1067.

-U.E. 1071: Nivell de terra negra a la banda est de l'interior de l'àmbit. De mateixes característiques que 1067 (que el cobreix), cobreix a 1097.

-U.E. 1077 (M-181): Mur de pedra i rajol lligat amb morter, d'un 40 cmtrs d'amplada, 7'85 m de llargada i 1'50 m. d'alçada.. Situat a la banda nord de l'àmbit. Es solidari amb 1065 i 1098, cobert per 1067.

-U.E. 1078 (M-182): Mur de pedra i rajol lliga amb morter, d'uns 40 cmtres d'amplada. Situat a la banda oest de l'àmbit.en la seva part central presenta un semicercle. Presenta tres esglaons (U.E.1132,U.E.1133,U.E 1134), amb els que és solidari. També és solidari amb 1077 i 1066.

-U.E. 1097: Nivell de terra molt negra i polsosa a la banda est de la piscina. Gran quantitat de carbonets, fauna, malacologia i ceràmica grollera Cobert per 1071, i sobre 1103.

-U.E. 1098: Nivell de sorra neta, de les mateixes característiques que la sorra de platja, situat a l'oest de la piscina i de 1097. Cobert per 1116, cobreix parcialment a 1099 i als esglaons de la piscina fins al fons d'aquesta a la banda oest.

-U.E. 1099: Nivell de sorres amb moltes pedres petites i teules, situat a la banda oest de l'àmbit. possible enderroc de les parets de la piscina. Cobert per 1098,cobreix a 1109.

-U.E.1103: Nivell de terra polsosa marró a la banda est de l'àmbit. Cobert per 1097, i cobreix a 1108, delimitat per la banda oest pel nivell de sorres U.E. 1098.

-U.E.1108: Nivell de sorra molt fina amb gran quantitat de morter situat a la banda nord est de l'àmbit,cobert per 1103, cobreix a 1115.

-U.E.1109: Nivell de terra solta amb gran quantitat de carbonet que cobreix gran part de la banda central de l'àmbit. Delimitada pel 1115 al nord est i 1098 a la banda oest. Cobert per 1103, cobreix el fons de la piscina de la banda est d'aquest fins a la meitat..

-U.E. 1115: Nivell de sorra fina amb pedres, situat a la banda nord est de l'àmbit, cobert per 1108, sobre paviment de *signinum* del fons de la piscina.

-U.E. 1131: Paviment d'*opus signinum* que cobreix tota la superfície del fons de la piscina i els esglaons d'accés a aquesta. En bon estat de conservació a les parts laterals estant més degradada en la part central (presenta una fisura circular fruit de la pressió de l'aigua).

-U.E. 1132: Esglaó superior de la piscina, format per rajol, pedres i lligat per morter de calç. encara presenta restes del revestiment d'*opus signinum* encara que en un estat força degradat. Cobert per 1098, sobre l'esglaó 1133, solidari amb el mur 1078.

-U.E. 1133: Esglaó mitjà de la piscina, format per rajol, pedres i lligat amb morter de calç. Encara presenta restes del revestiment d'*opus signinum*, encara que en un estat força degradat. Cobert per 1098, sota d'esglaó 1132 i sobre 1134, solidari amb el mur 1078..

-U.E. 1134: Esglaó inferior de la piscina, format per rajol i pedres i lligat per morter de calç. Encara presenta restes del revestiment d'*opus signinum*, encara que en un estat força degradat. Cobert per 1098, sota d'esglaó 1133 i sobre el paviment 1131, solidari amb el mur 1078.

### ÀMBIT 38:

Gran pati situat al nord de l'àmbit 22. Aquest sector és el que ha ocupat la major part de les tasques d'excavació. Delimitat per la banda de ponent pel gran mur perimetral M-136, el límit nord resta fora de la finca de propietat pública en procés d'excavació, mentre que per llevant es troba limitat pels murs UE 1117 (M-159), UE 1118 (M-187) i UE 1119 (M-188). En el centre d'aquest gran pati es troba la gran piscina ornamental (àmbit 37). L'àmbit 26 constituïria en realitat l'extrem de migdia d'aquest gran pati. També l'àmbit 36 formaria part inicialment d'aquest gran espai, abans de convertir-se en *praefurnium*.

En aquest espai es va recuperar un potent nivell d'enderroc, que cobria el nivell de circulació constituït per una capa d'argiles que cobrien la roca del subsol, que presenta importants desnivells.

Val a dir que es varen extreure entre vuitanta centímetres i un metre vint de potència de terres superficials amb l'ajuda d'una màquina excavadora (després d'haver-se comprovat en un sondeig que es tractava de nivells molt moderns), fins a la cota d'aparició del mur M-136.

Parcialment excavat en anys anteriors (tant per A. del Castillo com per López i Zucchitello) en el seu extrem de migdia, els treballs s'iniciaren la campanya de l'any 2000 (UE 1001-1160), excavant la banda sud (fins a l'alçada de l'àmbit 37, continuant l'any 2001 amb l'excavació del sector situat al nord de l'àmbit 37 (UE 1167-1299) i l'any 2002 es va excavar un pett sector situat a l'extrem nord oriental de la finca (UE 1600-1616).

**-U.E. 1001:** Nivell superficial general dels àmbits 36, 37 i 38. Nivell vegetal d'uns 10 cmtres de gruix que després de realitzar una cala de comprovació es va extreure de forma mecànica.

**-U.E. 1002:** Gran paquet de sorres de diferent compactació situat per sota de l'estrat 1001 fruit de l'acumulació de terres en època moderna. Després de realitzar una cala de comprovació va ser extret quasi totalment en màquina.

**-U.E. 1047:** Restes del nivell superficial després de l'extracció de la capa superior amb la màquina. Nivell compacte, dur, de color marronós, on es dibuixaven tot un seguit de franjes d'una tonalitat més fosca, orientades d'est a oest. Es tracta d'un nivell modern i aquestes marques podrien correspondre a rases de vinya.

**-U.E. 1048 (M-176):** Restes d'un mur orientat de nord a sud situat a la banda sud oest de l'àmbit. Constituït per pedres irregulars de tamany mig, lligades amb fang, d'aquesta estructura només s'en conservava una filada. Es situava per sobre de l'enderroc de la vil.la (UE 1067-1068 i 1069).

Probablement es tracta de la perllongació vers el nord d'un mur que va localitzar Lòpez en les seves excavacions al realitzar un sondeig immediatament al sud del sector que ens ocupa. Pertany a una reocupació posterior a l'abandonament general.

**-U.E. 1049:** Rasa que de nord a sud travessa l'àmbit per la seva banda de llevant. Farcida mb sorra es tracta d'un límit de propietat modern, com es va poder apreciar al trobar-se caigut al seu interior un dels pals de formigó que marcaven l'indret..

**-U.E. 1050:** Nivell sorrós, molt tou entre els murs M-136 i el mur UE 1048 (M-176). Aquest estrat entrega contra els dos murs, essent posterior a la construcció del mur UE 1048 (M-176).

**-U.E. 1064:** Nivell de tonalitat negrosa aparegut per sota de l'estrat UE 1047, a la banda nord del sondeig. Aquest nivell cobria a la seva vegada als estrats UE 1067 i al murs UE 1065 (M-179) i 1066 (M-180).

**-U.E. 1067:** Nivell d'enderroc de l'àmbit 38. En realitat es varen identificar diversos nivells tots els quals deuen pertanyer al mateix enderroc. Així el nivell UE 1067 es situa a la banda oriental de l'àmbit, al sector més allunyat del gran mur M-136, i per tant amb menys presència de pedres. Es tracta d'un nivell de color negre, amb abundant presència de restes de morter i estucs.

**-U.E. 1068:** Nivell d'enderroc. Similar a l'anterior, però ocupant la zona central de l'àmbit. Major presència de pedres, sobretot de tamany mig

**-U.E.1069:** Nivell d'enderroc. Constitueix una franja d'uns dos metres d'amplada a la banda occidental de l'àmbit, a tocar el mur M-136. A diferència dels estrats UE 1067 i 1068, aquest està constituït per una sorra o gresa descomposada molt solta, amb grans blocs de pedra i abundants forats produïts per l'ensorrament del mur M-136 i part de la roca disgregada del turó que es va anar eslleïssant. Es situa per sota del mur UE 1048 (M-176).

-U.E. 1072: Nivell superficial situat al nord de l'àmbit 29 dins d'àmbit 38. S'individualitza en relació 1001 ja que aquest sector es situava en una cota molt més baixa en part fruit d'excavacions modernes.

-U.E. 1073: Nivell d'enderroc situat a tocar el mur M-136, a l'oest de l'àmbit 37. Cobert per l'estrat UE 1069, en aquest sector es va individualitzar ja que l'enderroc de l'estructura formada per les UE 1079, 1080 i 1081, feia que en aquest espai hi abundessin els fragments de morter de calç i estuc. Va ser en aquest estrat on es varen recuperar els fragments de diverses escultures dels s.I-II dC. que s'havien guardat en aquest indret. També hi eren abundants, com de fet en tot l'enderroc de la banda occidental de l'estança els fragments de plaques de marbre, algunes d'elles meteoritzades per l'acció de foc.

-U.E. 1074: Petit forat quadrangular practicat a la banda occidental de la plataforma UE 1079. Farcit pel nivell UE 1075

-U.E. 1075: Farcit del forat UE 1074. Terra negrosa, solta.

-U.E. 1076: Igual a la UE 1084.

-U.E.1079: Base de pedres i morter de calç que constitueix la base del nínxol o estructura decorativa situada a l'oest de l'àmbit 37. Construïda recolzada contra el mur M-136, aquest sòcol s'assenta damunt la roca del subsol, però quan aquesta fa un graó, a la banda de llevant, aquesta estructura es recolza sobre el farcit i nivell de circulació UE 1089. L'estructura es troba parcialment buida, amb un farcit interior de terra. En alguns punts està delimitada per pedres recobertes amb un arrebossat d'estuc, mentre que en d'altres llocs l'estuc es situa directament sobre la terra. El color d'aquest estuc, que està molt brunyit, vol imitar el marbre, color semblant a l'ibori. A la seva superfície s'hi aprecia un forat (UE 1074), al centre de la banda oest. L'estructura va patir alguna reforma com ho demostra l'existència en la seva superfície d'una capa de morter recobrint parcialment l'estucat original. Al damunt de l'estructura s'hi situen els dos murets UE 1080 i 1081, ambdós orientats d'est a oest.



-U.E. 1080 (M-183): Muret orientat d'est a oest, recolzat contra el mur M-136, i bastit al damunt de l'estructura UE 1079. Construït a base de fragments de *tegulae* lligats amb morter i estucat exteriorment, aquest mur no estava concebut per suportar cap pes sinó com a simple element ornamental, constituint el límit nord de l'estructura sostinguda pel podi UE 1079. Es conserva gran part de l'estuc bruyit de la cara exterior.

-U.E. 1081 (M-184): Mur sud de l'estructura construïda al damunt del podi UE 1079. Presenta la mateixa orientació i característiques del mur UE 1080 (M-183).

-U.E. 1082 (M-185): Petita pilastra construïda a base de *tegulae* planes situades inverties i capiculades i lligades amb morter. Aquesta estructura, que anava exteriorment recoberta amb un estuc blanquinós, es va construir recolzada contra el mur M-136, i assentada al damunt del podi UE 1083 (M-186). La seva funcionalitat sembla anar lligada amb els demés elements recuperats al pati podent-se tractar d'un pedestal per alguna estatua o, d'una petita ara.

-U.E. 1083 (M-186): Base de la pilastra o pedestal UE 1082 (M-185). Construïda a base de fragments de *tegulae* i *imbrices* anava recoberta exteriorment, com la resta del pedestal, amb estuc. Es va construir assentada directament sobre un graó que la roca del subsol presenta a la banda occidental de l'àmbit 38. La seva debilitat estructural indica clarament que es tracta d'un element ornamental, que no havia de suportar grans pesos.

-U.E. 1084: Nivell sorrós situat per sota de l'enderroc especialment a la banda occidental de l'àmbit. De molt poca potència constitueix la darrera capa del mateix.

-U.E. 1085: Nivell negre aparegut per sota de l'enderroc, entre l'estructura UE 1079 i la piscina (àmbit 37). Cobria al nivell UE 1088.

-U.E. 1086: Nivell de sorres soltes, amb abundant presència d'estucs, situat per sota de l'enderroc (UE 1069), a la banda nord de l'estructura UE 1079. Al damunt d'aquest estrat es va trobar l'estatua caiguda de l'Hermes.

-U.E. 1087: Estructura de pedres lligades amb fang (?) situada al nord est de l'estructura UE 1079. Construïda damunt del nivell d'argiles UE 1089.

-U.E. 1088: Nivell amb abundant presència d'estucs situat per sota del nivell UE 1085, entre l'estructura UE 1079 i l'àmbit 37.

-U.E. 1089: Nivell d'argiles situat sobretot a la banda occidental de l'àmbit 38, al voltant de la piscina (àmbit 37). Es tracta del mateix nivell que la UE 1093 i constitueix el nivell de circulació del pati. Argiles rogenques, molt compactes. Farceixen fins i tot el retall UE 1096, realitzat per construir l'absis de l'àmbit 37. Aquest nivell aprofundeix de forma desigual fins a una petita capa de sorres (UE 1113) situada sobre la roca del subsol. retallat per 1121 a la banda Nord a tocar el mur 1066.

-U.E. 1090: Retall practicat a la roca paral·lel al mur M-136. Molt estret i de poca profunditat aquest retall sembla una petita rasa de fonamentació del mur M-136. Farcit per la UE 1091.

-U.E. 1091: Farcit del retall UE 1090. Terra argilosa, fosca, de textura similar a la UE 1089 i 1093.

-U.E. 1092: Paquet de terra negra, amb nombroses restes de carbons, sota el nivell d'enderroc d'estucs (UE 1088), situat al nord i est del nínxol UE1079. Aquest nivell és posterior a la piscina (àmbit 37) i a l'estructura UE 1079, a les quals s'entrega. A la banda nord de l'estructura UE 1079 farceix un retall rectangular de 64 centímetres d'amplada practicat a l'argila (UE 1089), i que aprofundeix fins a les sorres d'aquest sector (UE 1094), amb una profunditat de 30 centímetres.

-U.E. 1093: Nivell argilós de coloració variable, que va del roig al negre (en el sector situat més a occident), situat a la meitat sud de l'àmbit 38. Igual a la UE 1089.

-U.E. 1094: Nivell sorrós situat per sota de les argiles UE 1089, a a banda nord de la part excavada de l'àmbit 38. Igual a la UE 1313, sembla correspondre, en gran part, a la gresa erosionada i descomposada del subsol.

-U.E. 1095: Taca o petit nivell de terra negrosa, amb restes de morter i *opus signinum* molt fragmentat al sector occidental de l'àmbit 38, davant de la pilastra UE 1083. Situat sobre el nivell d'argiles UE 1093.

-U.E. 1096: Retall de la rasa de fonamentació de l'absis de l'àmbit 37. Retallat en la sorra UE 1094, aquest retall es va farcir amb les argiles UE 1089.

-U.E. 1100: Farcit del forat UE 1104, situat al nord de l'àmbit 29. Nivell negre, amb abundància de carbons, fragments de teula i morter. També presència d'ossos i cargols. Tallat en l'estrat UE 1102.

-U.E.1101: Nivell superficial, de textura sorrosa, a l'oest de l'àmbit 29. En aquest sector on ja havien treballat equips anteriorment, la cota d'inici de la nostra intervenció era més baixa que a la resta de l'àmbit 38, i amb dubtes sobre la datació dels nivells, ja que podien estar tocats per campanyes anteriors. Per aquesta raó es va individualitzar aquest superficial. Datació moderna.

-U.E.1102: Nivell negrós amb abundants restes de teules i morter de calç, situat a la banda oriental de l'àmbit 38, per sota de l'enderroc UE 1067. Situat per sobre de les argiles UE 1089 i 1093

-U.E. 1104: Retall circular situat al nord de l'àmbit 29, farcit per l'estrat UE 1100. Retallat en l'estrat UE 1102.

-U.E. 1105: Farcit del retall UE 1106. Gran abundància de restes de materials constructius (morter, teules, estucs...) aquest farcit ha proporcionat abundant ceràmica.

-U.E. 1106: Retall farcit per les UE 1105 i 1107. Aquest retall envolta pel nord i oest l'àmbit 29. No sabem si també ho feia pel sud, ja que aquell sector ja havia estat

excavat per Castillo. Aquest retall podria pertanyer al moment de construcció de la piscina (A-29), però l'existència en aquesta d'un desguàs del qual havia desaparegut la canal fa pensar que la rasa podria ser posterior, del moment d'abandonament del sector, i que es va fer per desmuntar i reaprofitar les canonades (?).

-U.E. 1107: Nivell de terra grisosa, amb carbons, que farceix el retall UE 1106. Cobert pel farcit UE 1105, es diferencia d'aquell per una molt menor presència d'elements constructius. Cal destacar en aquest nivell la troballa de cinc *tubuli*. Aquest estrat s'assenta directament sobre la roca del subsol.

-U.E.1110: Nivell negre amb abundant presència de de morter i teules a l'oest de l'àmbit 29, per sota del superficial (UE 1101). Probablement és igual al nivell UE 1102, individualitzat aquí, per la possible contaminació produïda per excavacions anteriors.

-U.E. 1111: Rasa que travessa de nord oest a sud est l'àmbit 38. Retallada parcialment a les argiles (UE 1089 i 1093). Farcida per l'estrat UE 1112.

-U.E. 1112: Farcit del retall UE 1111. Terra negra.

-U.E. 1113: Nivell sorrós per sota de les argiles UE 1093. Igual a l'estrat UE 1094, aquest sembla situar-se per sobre de la roca natural.

-U.E. 1114: Nivell negre amb abundant presència de material situat al voltant de la rasa UE 1106. Individualitzat al resultar molt complicat separar el farcit de la rasa del nivell situat a l'exterior (UE 1102 i 1110), que de fet poden ser contemporanis a aquest.

-U.E. 1116: Nivell de sorres sense material que ocupa tota la banda oest del de l'àmbit 37 i part del 38, cobert pel nivell U.E 1047 sembla retallar parcialment els estrats U.E. 1067, 1068 i 1069.

-U.E. 1117 (M-159): Mur nord sud que delimita l'àmbit 38 per la seva banda de llevant, en el sector nord. Construït a base de pedres irregulars lligades amb morter, aquest mur està assentat sobre la roca del subsol. Es recolza contra el mur UE 1118.

-U.E. 1118 (M-187): Tram de mur d'*opus caementicium*, recolzat sobre la roca mare que constitueix part del límit oriental de l'àmbit 38. Assentat sobre la roca del subsol, aquest mur sembla parcialment retallat i se li recolzen els murs UE 1117 (M-157) i UE 1119 (M.188).

-U.E. 1119 (M-188): Mur orientat de nord a sud que constitueix el límit oriental de l'àmbit 38 en la seva part de migdia. Construit a base de pedra irregular i teules lligades amb morter s'assenta directment sobre la roca natural i es recolza contra el mur UE 1118 (M-187).

-U.E.1120: Nivell argilós amb restes de morter i teules a l'est de l'àmbit sota 1102. Apareix a la mateixa cota que surten les argiles (U.E. 1089 i 1093), a la meitat oest. Sembla coincidir amb un canvi en el parament del mur de la piscina (àmbit 37). Presència de bossades de material. Sembla retallar el mur M-174 i el nivell 1129. Cobreix a M-174, talla 1089, 1093 (??), 1136, 1113.

-U.E. 1121: Rasa realitzada a 1089 a la banda nord excavat de l'àmbit a tocar el mur 1066. Facida per 1122.

-U.E.1122: Farcit de 1121.

-U.E. 1123: Nivell d'argiles poc compactes cobert per 1122, a tocar el mur UE 1066.

-U.E 1124: Forats de pal d'uns 20 cmtres de diàmetre col·locats en fil·lera separats entre elles per uns 60-100 cmtres, cobert per 1093 i 1113, retallats en 1136, farcits per 1125, en tota la superfície de l'àmbit.

-U.E. 1125: Farcit dels forats cilíndrics 1124, consta d'una argila verdosa. sense gaire presència de material ceràmic.

-U.E. 1126: Nivell sorròs situat entre el mur M-174 i l'àmbit 29 cobert per l'estrat 1102 i retallat per la rasa UE 1106.

-U.E. 1127: Retall de forat practicat parcialment al mur M-188 i farcit per l'estrat 1128. Probablement és un forat modern on es col.locava un dels pals de límit de finca.

-U.E. 1128: Terra de color negre que farceix el forat UE 1127. Material modern

-U.E. 1129: Nivell de circulació situat entre el mur M-174 i l'àmbit 29. Terra argilosa de color rogenc. Igual a l'estat UE 1041.

-U.E. 1130: Nivell de pedres situat per sota del nivell argilós U.E. 1089. Situat al sud de la piscina a tocar el mur 1066 a la rasa realitzada fent un retall a la roca 1139.

-U.E. 1135: Nivell argilós de color taronja situat entre els murs M-174 i M-188. Aquest estrat apareix a clapes directament sobre la capa del subsol. Cobert per la U.E. 1120. semblen les restes del nivell de circulació relacionat amb el mur M-174 i per tant igual a 1129.

-U.E. 1136: Gran nivell que apareix de manera general a tot l'àmbit 38. constituït per una capa superior compacta i un potent nivell de sorres i gresa descomposada al sector sud oest. l'estrat presenta una major compactació fruit de l'existència en aquesta zona d'un arbre. En aquest nivell es retallen els diversos forats que componen l'estrat 1124. Cobert pels estrats 1089 i 1093. Aquest nivell cobreix la roca mare.

-U.E. 1137: Nivell de terra negrosa situada a l'oest del mur M-174. Abundants restes de teula i morter. Potser igual a la UE 1120 que el cobreix. aquest estrat farceix un retall delimitat a l'est per la roca natural.

-U.E. 1138: Taca de terra taronjosa que ocupa la part central del mur M-174 al qual retalla. Cobert per l'UE 1120.

-U.E. 1139: Retall quadrat al sud de l'àmbit A.37. Farcit per 1089 i 1130

-U.E. 1140: Nivell argilós de color taronja que farceix la rasa de fonamentació (U.E. 1141) del mur M-174.

-U.E. 1141: Rasa de fonamentació del mur M-174 retallada a la roca natural i coberta pel nivells U.E. 1137 i 1138.

-U.E. 1142: Farcit del retall 1143.

-U.E. 1143: Rasa retallada a la roca natural situada al sud del mur M-180 de la qual n'era part de la fonamentació. Farcida per la UE 1142 i coberta per la UE 1138.

-U.E. 1147: Gran nivell de pedres que farceix el retall U.E. 1121 a tocar l'àmbit 37 per la seva banda sud. Cobert per l'estrat 1123. Aquest nivell sembla una solera per suportar una estructura que no s'ha conservat.

-U.E. 1155: Nivell de terra negra amb fragments de teula i morter situat entre l'angle sud est de l'àmbit 37 i el mur M-188, igual a la UE 1067.

-U.E. 1156: Nivell argilós situat per sota l'estrat 1155.

-U.E. 1157: Terra negra amb gran abundància de material ceràmic ja que va ser utilitzat com a abocador. Farcit del registre de desguàs de la gran piscina (àmbit 37).

-U.E. 1158 (M-189): Mur de pedra i morter que delimita per sud el desguàs de la piscina àmbit 37.

-U.E. 1159 (M-190): Mur de pedra i morter que delimita pel nord del desguàs de la piscina àmbit 37.

-U.E. 1160: Nivell de terra superficial a la banda nord de la piscina. Es tracta dels nivells rebaixats de la campanya de maig/juny del 2000 que van des del nord de la piscina fins al nivell de la tanca que delimita la finca.

És un estrat heterogeni en qüestió de restes ceràmiques que oscil·la entre les àmfores tarraconeses a les vidriades modernes, passant pels blaus catalans,...

Cobreix als nivells UE 1167, 1170, 1171, 1168 i 1169.

-U.E. 1167: Nivell sorrós, marró fosc situat al nord de la piscina ( àmbit 37) per sota del superficial. Nivell d'abandonament amb abundància de pedres, teules,...

Cobert pel superficial UE 1160. S'entrega a les UE 1167, 1170 i 1169. Cobreix als nivells UE 1222, 1223, 1224, 1225, 1226, 1227, 1228, 1229.

-U.E. 1168 (M-199): Mur de pedres lligades amb poc morter . Orientació est oest. Conjuntament amb el mur UE 1169 (M-301), amb el que és solidari conformen l'únic angle conservat d'una estança pertanyent a una edificació medieval o moderna. De fet en aquest sector es sobreposen les restes de dues cambres, ambdues construïdes molt després de l'abandonament de la vil·la ja que es varen bastir al damunt dels nivells d'abandonament d'aquella. Aquest mur pertany a l'edificació més moderna.

Cobert per 1160. Se li entrega el paviment 1223, Solidari a 1169. Cobreix les UE 1225-1226. Un cop documentat el mur va ser desmuntat atesa la seva escassa entitat i nul·la relació amb la vil·la.

-U.E. 1169 (M-301): Mur de pedres lligades amb morter . Orientació nord est sud oest. Cobert pel superficial UE 1160. Se li entrega el paviment UE 1223. Solidari amb el mur UE 1168 amb el qual conforma l'angle d'una estança d'alguna construcció medieval o moderna de la que no en resta cap més rastre. Cobreix als nivells UE 1125-1226.

-U.E. 1170 (M-197): Mur orientat diagonalment en relació a les estructures de la vil·la construït amb pedres lligades amb morter. Ja es veia una part en la campanya de maig-juny del 2000. Durant la campanya del 2001 es va acabar de descobrir, per tant en part estava cobert pel superficial UE 1160. Porta una orientació nord oest sud est. Només conserva una filada. Està compost de pedres,



teules i morter. Tot i no conservar-se l'angle nor oest del mur, sembla formar part d'una mateixa estructura amb el mur UE 1222 (M-198). Aquesta estança va ser construïda al damunt dels nivells d'abandonament de la vil·la, sense cap relació amb aquesta més enllà del reaprofitament de l'espai i probablement també, dels materials de construcció.

Cobert pel superficial UE 1160. Cobreix al nivell UE 1258.

Dimensions: Amplada màxima 0'70 i 4m. de llargada i una fondària de 0'20m.

**-U.E. 1171:** Gran enderroc de pedres situat a l'est de l'àmbit 38. Està format pel que sembla el mur perimetral caigut. Està compost de gran pedres i molt de morter molt compacte. L'enderroc (així com el mur perimetral, continua cap al nord, fora de la finca protegida de la vil·la). Aquest enderroc té unes peculiaritats. Primer troben unes pedres soltes barrejades amb morter i una segona tongada de pedres lligades amb morter formant un bloc compacte (possible mur perimetral caigut).

Aquest primer tipus d'enderroc de pedres petites el trobem a l'est del mur 1222 a l'alçada del què sembla una obertura al mur.

Cobert pel superficial UE 1160.

**-U.E. 1222 (M-198):** Mur de doble filera de pedres lligades amb un morter molt fluix en la part més superior i ocasionalment amb teules. Es tracta d'un mur pertanyent, juntament amb el mur UE 1170 (M-197) a una estructura construïda molt després de l'abandonament de la vil·la, en època medieval o moderna. Conserva només un parell de filades, i la rasa UE 1239) és anterior.

La seva orientació és aproximadament nord sud no sembla formar angle en cap de les dues direccions. Cap al nord perquè es perd per sota del perfil i no es pot determinar quina relació té amb el mur UE 1238. La relació amb el mur 1170 no estarà establerta perquè no hem trobat cap connexió entre ells.

La primera filada de pedres d'aquest mur estan lligades amb fang i la segona amb morter i les pedres són de dimensions més grans. Amplada del mur 0'65 i 7 m. de llargada i entre 0'80 i 0'50 de fondària.

Cobert pel nivell UE 1167. Cobreix a la UE 1258. Igual a la UE 1250

**-U.E. 1223:** Paviment de terra cremada de color marró fosc. És molt dur i compacte però no té gaire gruix i a sota sembla que aparegui una mena d'argila de color molt vermella. El seu gruix és d'uns 2 cm, i això provoca que es trenqui amb facilitat.

Està situat a l'angle que formen els murs UE 1168 i 1169 (M-199 i 301 respectivament). Entre el mur UE 1169 i l'inici del paviment trobem una filera de pedres alineades.

Cobert pel nivell UE 1167. S'entrega als murs UE 1168 i 1169. Cobreix al nivell UE 1237.

**-U.E. 1224:** Nivell de terra situat a la part oest de l'àmbit 38. Es troba sota el 1160 entre la piscina i el mur UE 1170 (M-197) i a l'est el nivell UE 1167. És un nivell de terra barrejat amb algunes pedres. Nivell d'abandonament de la vil·la

Cobert pel nivell UE 1167. Cobreix al nivell UE 1230.

**-U.E.1225:** Nivell de terra situat entre el mur 1170 i el 1168, malgrat diferenciar-lo no hi ha aparentment res que el desmarqui de la U.E. 1224. Individualitzat d'aquest al estar-hi separat per l'esmentat mur.

Cobert per la UE 1167. Es tallat per 1228. Igual als nivells UE 1224 i 1226. Cobreix a l'estrat UE 1230.

**-U.E.1226:** Nivell de terra situat al nord del paviment 1223, malgrat ser diferenciat no és gaire diferent morfològicament dels nivells UE 1225 i 1224.

Cobert per l'estrat UE 1167. Cobreix al nivell UE 1237. Solidari amb la UE 1223.

**-U.E. 1227:** Restes d'un petit enderroc de rajols situat al nord de 1170 amb l'angle de 1222. Està format per alguns rajols molt disgregats (semblen teules planes caigudes o llençades).

Cobert per l'estrat UE 1167. S'entreguen als murs UE 1170 i 1222. Es situen sobre el retall UE 1228 al costat sud d'aquest. Cobreix al nivell UE 1243.

**-U.E. 1228:** Retall modern de forma irregular.

Talla al nivell UE 1225, farcit per l'estrat UE 1229 i cobert pel UE 1167.

**-U.E. 1229:** Farcit del retall UE 1228. En aquest farcit apareixen ferros i metalls moderns i moltes deixalles. Va apareixer una pedra de grans dimensions a dins del retall.

Cobert pel nivell UE 1167, farceix el retall UE 1228. Cobreix als nivells UE 1239 i 1240.

**-U.E. 1230:** Enderroc de pedres, morter, restes d'estucs de color vermell i restes de teules, tant teula plana com imbrex. La terra que es troba al mig tendeix a ser de color bastant marró i de tendència sorrenca. Hi ha algunes zones on aquesta terra té una tendència negra.

S'extén per tot l'àmbit 38 des de la banda nord de l'àmbit 37 (piscina) fins a tocar del mur UE 1168. A la banda est d'aquest àmbit la presència de pedres és molt menor, mentre que a la banda oest les pedres són més presents. Per aquesta raó es va diferenciar del nivell UE 1171 (enderroc de pedres més grans) tot i que possiblement és tracti del mateix nivell, diferenciat només per la seva proximitat amb el mur perimetral de ponent.

Cobert pels nivells UE 1224 i 1225.

**-U.E. 1237:** Nivell de terra negròs compacte de tendència argilosa amb presència d'algunes teules i algunes pedretes.

Es troba situat entre els murs UE 1168 i 1169 a tocar del paviment d'argila compacte per l'est i el nord d'aquesta (UE 1223)

Es troba també per sobre del mur UE 1238. A l'altre costat de mur també apareix i passa per sota d'aquest mur. Possiblement sigui el mateix estrat que el nivell UE 1258.

Cobert per l'estrat UE 1226. Cobreix a les UE 1241, 1238.

**-U.E. 1238 (M-302):** Mur de pedres i morter orientat de nord est a sud oest. Només conserva una filera de pedres en alçada i la seva construcció està realitzada pel que sembla sobre un enderroc de teules (sobretot es veu pel costat nord del mur)

i pels elements reaprofitat que el conformen ( el que sembla un pilar de rajols i morter i alguns fragments de marbre).

Al costat oest es perd per sota del perfil de la finca sense poder establir la relació amb el mur 1222 (= 1250, M-198)

Les pedres que conformen aquest mur són de dimensions més grans en relació als altres que es troben en aquest àmbit. Les mides d'aquest mur són d'amplada 0'60 i 4'30 m.de llargada i de fondària 0'20.

Cobert pel nivell UE 1226. Cobreix al nivell UE 1258

**-U.E. 1239:** Retall d'una rasa de forma rectangular. Amb unes dimensions de 0'70m. d'amplada i 2'30 de llargada.

Es troba sota el retall modern UE 1228 .Ès de parets molt rectes i es delimita amb facilitat. En el costat sud est s'hi retalla també un forat circular (UE 1261)

Farcit per l'estrat UE 1240 i cobert per 1229.

**-U.E 1240:** Farcit de la rasa UE 1239, format per un nivell de terra sorrenca de color grogós bastant solta i amb aparició d'alguna ceràmica.

Farceix al retall UE 1239 i està cobert pel nivell UE 1229

**-U.E. 1241:** Nivell de terra molt negra. Presenta moltes restes de ceràmica, carbonets i rajols.Possiblement sigui part de l'enderroc i nivell d'abandonament UE 1258.

**-U.E. 1243:** Nivell de terra, argilós i de color vermellós. Ès bastant dura i compacte , també hem trobat alguns forats semblants als de la campanya de maig-juny del 2001.

D'aquest forats en trobem a l'angle dels murs UE 1168-1169 i a dins la rasa. Aquest estrat acabarà per recobrir quasi tot el pati i es la part que es troba sovint sobre 1265 és el mateix estrat que el 1251 el que passa és que en tenir encara els murs al mig els varem separar .

Cobreix al nivell UE 1265

-U.E. 1245: Nivell de terra fosca, solta situada al nord del mur UE 1238.

-U.E. 1246: Paviment de terra cremada situada al nord oest del mur UE 1238. Només se'n conserva una part i en molt mal estat. Sembla molt igual al trobat a l'altra habitació (UE 1223).

Te un gruix d'uns 3 cm. aproximadament, Per la part inferior està compostat per una argila molt taronjosa.

S'entrega al mur UE 1238, cobert pel nivell UE 1226.

-U.E. 1250: Igual a la UE 1222.

-U.E. 1251: Nivell de terra argilosa compacte de color vermell igual que la UE 1243 . Cobreix la UE 1265.

-U.E. 1257: Nivell de circulació de morter que va a la mateixa cota de circulació que la piscina, de 3 cm, de gruix. No es tracta de cap paviment perquè hauria de ser més compacte però es tracta d'una gran escampadissa de morter i sembla que queda molt pla. Es troba sobretot més al costat de l'enderroc UE 1171 on sortia amb molta facilitat perquè les pedres del mur en caure havien quedat totalment planes sobre aquest nivell de circulació . En comprovar les cotes amb el nivell de circulació que ens marca l'estuc que encara es conserva a l'est de la piscina hem pogut comprovar que es tracta del mateix nivell . S'extendria en principi desde l'oest de l'àmbit fins al registre (encara que en aquest espai no es va poder detectar, potser perquè quedaria més destroçat. No cal oblidar que estem parlant d'una mena de terreny de pas per tant no ha de ser molt elaborat. En el costat que més s'apropaven a les parets de la piscina es va poder apreciar que aquest tipus de nivell de circulació es barrejava en ocasions amb una mica *d'opus signimum* que de vegades ens feia pensar que procedia de les parets i que aquest havia caigut en un moment determinat.

Cobert a l'oest per l'estrat UE 1171, a l'Est pel nivell UE 1230 i al nord per la UE 1258.

**-U.E. 1258:** Enderroc de pedres lligades amb morter que es troba per sota del mur UE 1222, barrejat amb terra negra. Es troba al costat est i oest del mur. Possiblement sigui el mateix enderroc que continua per sota el mur UE 1222 i que ens va a parar a la habitació contigua.

**-U.E. 1261:** Retall al nivell UE 1243 de forma circular. Anterior a la rasa UE 1239.

Cobert per l'estrat UE 1225, tallat per la UE 1239 i farcit pel nivell UE 1262.

**-U.E.1262:** Farcit del retall UE 1261 compost per morter, pedres i teula plana, també conté terra més fosca i gens argilosa.

**-U.E. 1263:** Retall de la rasa que emmarca la piscina (A-37) per la banda nord. Està retallant la roca mare i sembla que es tracta més d'una canalització que d'una rasa de fonamentació, ja que la roca reapareix a la banda sud de la rasa i per tant no hi ha cap relació constructiva entre aquesta i la piscina. Està omplerta a la part més inferior de pedres de diferents mides. Al mig de la rasa coincidint al lloc on les parets de la piscina semblen no recolzar-se sobre la roca mare apareix un retall . en aquest indret el farcit de pedres de la rasa en troba sobre un llit de morter.

**-U.E. 1264:** Farcit de la rasa UE 1263. Compost per una terra de tendència sorrenca i negra més solta en acosta-se a l'est de la roca.

**-U.E. 1265:** Nivell de terra sorrenca molt solta i de color groc, on hi apareixen els forats negres que ja apareixien a la campanya anterior 2000. Coincidiria amb el possible nivell de circulació del pati.

Cobert pels nivells UE 1251 i 1243. Cobreix la Roca mare.

**-U.E. 1266:** Retall del mur a la capçalera de la piscina. No es distingeix com a tal i no retalla la roca mare com passa amb els altres retalls de la rasa.

Talla als nivells UE 1265 i 1243.

-U.E. 1267: Farcit del retall de 1266 de la capçalera de la piscina. Es tracta d'un paquet d'argila vermellova molt compacte amb presència de restes ceràmiques. Quan varem treure l'enderroc de sobre pensavem que trobariem l'estrat de les argiles grogues i després de les sorres però en aquest cas i en aquest racó això no va ser així i de seguida varem trobar aquest paquet compacte que arriba fins a la rasa de la capçalera i per aquesta raó aquesta no es distingeix fins que no trobem les pedres que farceixen aquesta rasa. A la zona més al nord potser per estar més en contacte amb l'aire la zona estava més solta i en aquesta zona si que varem trobar forats dels del pati, també en varem trobar alguns sobre la rasa,

Cobert per l'estrat UE 1171. Farceix la rasa UE 1266.

-U.E. 1271: Retall circular practicat dins el nivell UE 1251. Farcit per l'estrat UE 1272.

-U.E. 1272: Farcit de terra negra amb presència de teules i ceràmica. Situat a la banda oest de l'àmbit. Té un diàmetre d'aproximadament 50 cm. a tocar del desnivell del perfil.

-U.E. 1273: Retall dels forats al nivell UE 1265. Són perfectament circulars. La tendència és de no ser totalment verticals (com ja passava la campanya 2000) tenen tendència a anar esviaixats. Tot i la seva abundància s'han agrupat sota una sola UE ja que es varen practicar tots al mateix temps, com denota la seva disposició regular.

Tallen al nivell UE 1265 i són farcits per l'estrat UE 1274.

-U.E. 1274: Farcit dels forats UE 1273 de terra argilosa molt fangosa i compacte de color cendrós (verd). Presència de restes ceràmiques. Aquest numero de farcit correspon a tots els forats del possible pati.

-U.E. 1275: Retall circular practicat a l'interior de la rasa UE 1265. Farcit per la UE 1276.

**-U.E. 1276:** Farcit de la rasa UE 1275

**-U.E. 1277:** Nivell de terra fangosa de color verdós a tocar del mur de l'àmbit 33, es distància un 1'70 m. d'aquest i coincideix amb el retall que aquest mur té.

**-U.E. 1280:** Nivell de terra sorrosa no tant vermella com el nivell UE 1251 a tocar del mur a la seva part Oest.

Franja de terra que s'ha utilitzat per passar, per això està molt barrejada (en alguns llocs no és pot identificar amb el 1251). A tocar el mur és més fangosa. Cobreix als nivells UE 1265 i 1284. Cobert per la UE 1230

**-U.E. 1281:** Farcit de la rasa UE 1263. Està format per pedres de dimensions mitjanes barrejades amb un fang molt compacte. La trobem a tota la rasa a diferents nivells de cota. A sota trobem una mena de llit de morter d'uns 2 cm.de gruix.

Cobreix a la UE 1283 i cobert per l'estrat UE 1264.

**-U.E. 1282:** Farcit de pedres situat a la banda nord de la capçalera de la piscina compost per pedres de dimensions mitjanes amb presència de restes de ceràmica.

Talla als nivells UE 1251-1265. Cobert per l'estrat UE 1267.

**-U.E. 1283:** Farcit de terra fosca de tendència cendrosa molt solta apareix al nord de la rasa UE 1264 semicircular al costat nord de la piscina. La cota es situa al mateix nivell de les pedres que cobreixen la rasa Hi trobem una pedra de grans dimensions a dins.

Farceix al retall UE 1275 i Cobert pels estrats UE 1276 i 1282. Tallat per la UE 1281.



-U.E. 1284: Nivell de teules i terra groguenca situat a tocar el mur per la banda oest entre aquesta i la piscina. No es localitza fàcilment la rasa de fonamentació d'aquesta en la seva part est encara que l'estrat de teules ( UE 1284) no s'estèn fins a tocar el mur.

El límit pel nord és difícil de precisar ja que no es veu clar el límit entre aquest i l'estrat de sorres i forats (UE 1265).

Els materials que han donat a primer cop d'ull són en la seva majoria republicans . Té la peculiaritat que aquest estrat justament ocupa l'espai que hi ha entre el mur de l'àmbit 33 i un retall en la roca mare.que coincideix amb l'angle nord-est de la piscina.

Cobert per la UE 1280. Cobreix als nivells UE 1293, 1291, 1292, i la roca mare. Solidari amb 1265 (de fet sembla com si les sorres 1265 haguessin retallat d'alguna manera aquest nivell a manera de paret)

-U.E. 1291: Farcit del retall de la rasa del costat est de la piscina. Formada per terra sorrenca molt solta i fosca, molt semblant a la resta de la rasa de fonamentació de la piscina.

Farceix al retall UE 1292 i Cobert per l'estrat UE 1284

-U.E, 1292: Retall de la rasa a la part est de la piscina. És un retall curiós perquè el trobem que surt una mica per sota del mur de la piscina, s'aixampla en acostar-se cap al registre (de fet es que es separa més de la paret). Sembla com si el mur de la piscina aprofitès la roca mare per construir-s'hi a sobre. En treure la terra per cert molt compacte a tocar del mur donava la sensació de que es veien els impremtes de les teules que semblaven estar recobrint en un moment determinat la canal.

Està encara ara coberta de pedres com tot la rasa però en arribar al final varem considerar que era necessari saber que aquesta rasa conduïa fins a un forat que es conservava en el registre i varen treure la pedra que el tapava.

Cobert per la UE 1284, Farcit pel nivell UE 1291, Retalla roca mare.

-U.E. 1293: Farcit de la rasa de fonamentació del mur nord del registre pel seu costat septentrional. Es tracta d'un petit retall. La terra que l'omplia era molt semblant a la de la resta de la rasa, una terra molt sorrosa i molt fàcil de treure.

-U.E. 1299: Farcit de la rasa situada al costat sud est de la piscina (A-37). Es tracta d'un petit estrat que quedava per baixar de la campanya del 2000. El tros que falta es troba situat al costat sud del registre. Un cop aixecat aquest estrat trobem les pedres com passa a l'altre costat.

-U.E. 1600: Nivell de terra superficial situat a l'extrem nord de l'àmbit, a la banda oest del mur M-159, cobrint-lo parcialment.

-U.E. 1603: Nivell de sorra semblant a la disgregació del nivell natural. Cobert per 1600. S'entrega a M-159.

-U.E. 1611: Nivell de terra molt compacta, d'uns 40 cmtes d'ample, delimitat pel costat est pel nivell de terra negra (1612), i pel costat oest pel nivell de graves i forats (1613). Cobert per 1603, parcialment sobre el mur 1615 i el nivell natural.

-U.E. 1612: Nivell de sorres amb moltes cendres, a tocar el mur M- 159, i en nivell 1611 per la banda oest. Cobreix parcialment el mur 1615 i 1614. Sota 1603.

-U.E. 1613: Nivell de graves i forats sota 1610. Molt poc espai per marcar una retícula dels forats del pati però s'ha de posar en relació amb aquest altre nivell. Sobre nivell de roca. S'entrega a 1611.

-U.E. 1614: Nivell d'argiles grogues a tocar el mur M-159 i 1615. Cobert parcialment per 1612 i per M-159. Posar en relació amb UE 1574 de l'àmbit 33.

-U.E. 1610: Nivell de grabes sobre el nivell de grabes esterils u.e. 1605, cobreix a 1613.

-U.E. 1615 (M-364): Mur de pedra mitjana lligada amb fang sota 1611 i 1612. a la banda oest del mur M-159.

-U.E. 1616: Nivell de terra compacte sota UE 1614. Possar en relació amb el nivell on estan disposades les teules planes a la banda est del mur M-159 , igual a 1575 (?), s'entrega al mur 1615.

-U.E. 1619: Rasa de fonamentació del mur u.e. 1615, cobert per 1618, farcida per u.e 1620.

-U.E. 1620: Farcit de la rasa u.e. 1619.

### ÀMBIT 39

L'àmbit 39 està situat a l'extrem sud de la *pars urbana*. S'estén fins al límit de la finca actual. Aquest sector estava prospectat per Alberto del Castillo, que va documentar un llarg mur perimetral en direcció est oest. Abans de la nostra intervenció es varen extreure els nivells superficials amb l'ajut d'una màquina excavadora.

D'aquest espai només es va excavar la meitat de llevant ja que la resta semblava correspondre a una zona fora vil.la, estèril, conformada per una potent capa d'argiles que constituïen el substracte de terreny natural del turó.

La seva situació sembla situar-se fora del nucli edificat de l'edifici, com un sector marginal. Així ho denota també l'estratigrafia, com veurem formada per tota un serie de capes argiloses. Aquest sector només va ser ocupat puntualment en un moment molt determinat del s.I dC, restant la resta del temps com un sector exterior, no ocupat, separat de la resta de la finca pel gran mur perimetral M-109 al nord, i per un mur orientat diagonalment (M-304,308 i 332) a llevant i que actuaria com a mur de contenció. La necessitat d'aquest mur de contenció ve determinada pel fet que l'àmbit 39 funcionava a una cota molt més elevada que les cambres situades a llevant, i, a més, l'estratigrafia sembla demostrar que els esllavissaments de la terra del turó, formada per argiles, eren freqüents.

Excavat durant la campanya de l'any 2001.

-U.E 1247: Superficial extret parcialment per la màquina excavadora al sector sud de la vil·la, delimitat per la banda nord pel mur M-109, per la banda est pel mur M-105, i per la banda sud per la tanca de l'actual finca.

Cobreix al nivell UE 1254

-U.E. 1252: Rasa realitzada per Alberto del Castillo al superficial reseguint el mur M-109. A mesura que s'ha anat excavant hem documentat que del Castillo no només va reseguir el gran mur perimetral sino que va ampliar la rasa en els llocs on apareixien altres estructures adossades al mateix.

Retalla el nivells UE1247, 1254. Farcida pel nivell UE 1253.

-U.E. 1253: Farcit de la rasa de UE 1252, composta per materials contemporanis, i terra més fosca i vegetal.

-U.E. 1254: Nivell d'argiles grogues que s'extèn per la banda alta de l'àmbit.

Cobert per la UE 1247.

-U.E. 1255: Nivell de terra situat a la banda est de l'àmbit a tocar el mur M-105  
Cobert per la U.E. 1247, Tallat per U.E. 1252 i 1260. Es igual al nivell UE 1256.

-U.E. 1256: Nivell de terra sorrosa a la banda nord est de l'àmbit. Presència abundant de boles de morter.

Cobert per l'estrat UE 1247, i afectat per la rasa practicada per A. del Castillo als anys trenta.

-U.E.1259: Farcit de la cubeta UE 1260 compost per cendres i carbons molt compactes, d'uns 12 cm de potència. Cobert per la UE 1247. Farcit estèril.

-U.E. 1260: Retall ovalat realitzat al nivell de les argiles UE 1254. Fet servir, segurament, com a cubeta de combustió. Les parets i el fons són de color vermell.

-U.E. 1285: Nivell de terra a la banda sud de l'àmbit, amb presència abundant d'àmfores tarraconense locals (igual que al nivell de sota UE 1286). Cobert pel nivell UE 1254.

-U.E. 1286: Nivell sorrós que s'estén a la franja central de l'àmbit (entre UE 1285 i UE 1294). Nivell igual a la UE 1285 no tant per les característiques de la terra sinó pel material. Es pot interpretar com els nivells d'esllavissament del terreny (alternancia de micronivells de fang i sorres de molt poca potència cada un). Possible nivell d'abocador ceràmic puntual (presència abundant d'àmfora tarraconense pasta local). Cobert parcialment per UE 1254 i 1255.

-U.E. 1287 (M-311): Estructura quadrada confeccionada amb teules planes i fons amb restes *d'opus signinum*. Es recolza en el mur M-109. Les dimensions són: 70 x 53 cms. Cobert per UE 1253 i 1254, cobreix el nivell UE 1295.

-U.E. 1288 (M-312): Mur de totxo i teules planes capiculades sobre una base de pedra, d'uns 3'30 m. de llargada i orientat en direcció nord sud. Inicialment el mur es recolzava contra el gran mur perimetral M-109, però la rasa de Castillo (UE 1252) el va malmetre. Durant l'excavació es varen trobar restes destruïdes d'aquest extrem septentrional del mur, dins l'esmentada rasa.

Cobert per UE 1253 i 1254. És tallat per la rasa UE 1252. Cobreix l'estrat UE 1295.

-U.E. 1289 (M-310): Estructura semicircular de totxo amb base de pedra al mig de l'àmbit. Els murs no són verticals sinó que semblen formar una mica de volta (observable a la banda oest, on encara es conserva les filades de totxo). Just al mig de l'estructura hi ha clavada la part superior d'una àmfora local (Dres. 2-4)

Cobreix la UE 1295.

-U.E. 1290: Farcit de l'estructura UE 1289, format per terra molt compacta i amb no gaire presència de ceràmica

-U.E. 1294: Nivell negre concentrat a la banda nord est de l'àmbit a tocar el nivell UE 1286.

Cobert per l'estrat UE 1254.

-U.E. 1295: Nivell de terra de característiques semblants a l'estrat UE 1286 (alternança de fang i sorra). És en aquest nivell on estan fonamentades les tres estructures de totxo i pedres (UE 1287, 1288 i 1289). Hi trobem també clavades tres àmfors Dressel 20 (UE 1320, 1321 i 1322).

Cobert per l'estrat UE 1286 i 1294, general en tot l'àmbit.

-U.E. 1296: Rasa del mur M-109. Inicialment la varem individualitzar pensant que es tractava de la part no excavada per Alberto del Castillo, però els materials del farcit (UE 1297), ho varen desmentir. Situada a la banda oest del mur UE 1288, retalla el nivell UE 1295, farcit per la UE 1297.

-U.E. 1297: Farcit de la rasa UE 1296 també amb presència de material modern i contemporani.

-U.E. 1298: Nivell rogenc sota la UE 1286 a la banda nord oest, sobre el nivell de la rasa UE 1295.

-U.E. 1301: Nivell fangós compacte amb abundància de troços de gres, generalitzat a tot l'àmbit. Canvi per motius tècnics ja que probablement sigui igual al nivell UE 1295. Presència de carbonets a tot l'estrat. Cobert per la UE 1295. presència abundant de boles de morter a l'angle nord est de l'àmbit entre els murs M-109 i M-105, cobreix la UE 1324, 1325, i parcialment el nivell UE 1328.

-U.E. 1309: Taca de cendra de forma rectangular (de dimensions 1'70x0'30m), a l'estrat UE 1301. Presència abundant de plom.

-U.E. 1320: Amfora bética, Dressel 20, insertada a l'estrat UE 1295 situada a la banda sud de l'àmbit, queda delimitat per la part posterior per la roca mare.

-U.E. 1321: Amfora bética, Dressel 20, insertada a l'estrat UE 1295, situada al nord de l'àmfora UE 1320.

-U.E. 1322: Amfora bética, Dressel 20, insertada a l'estrat UE1295, situada al nord de l'àmfora UE 1321.

-U.E. 1324: Nivell de terra fosca i sorrosa a la banda nord est de l'àmbit. Cobert per l'estrat UE 1301, cobreix a la UE 1327.

-U.E. 1325: Nivell de sorres a l'angle nord est de l'àmbit, entre el nivell UE 1324 i els murs M-109 i M-105.

Cobert per l'estrat UE 1301.

-U.E. 1326: Nivell de sorres fines concentrat a l'angle nord est de l'àmbit. Nivell de color més clar que les sorres UE 1325. Cobert per l'estrat UE 1325 cobreix a la seva vegada a la UE 1330.

-U.E. 1327: Nivell argilós de color gris verdós situat a l'angle nord est de l'àmbit.

Cobria parcialment el mur UE 1328 i 1329, cobert per l'estrat UE 1324, a tocar l'estrat UE 1326.

-U.E. 1328 (M-308): Mur diagonal de pedres grans i lligades amb fang (?) en diagonal, situat a la banda nord est de l'àmbit. Cobert parcialment pels nivells UE 1301 i 1327. Separa els estrats UE 1301 i 1327.

-U.E. 1329 (M-309): Mur diagonal de pedres i boles de morter situat a l'angle nord est de l'àmbit, a tocar el mur UE 1328, cobert per l'estrat UE 1324.

-U.E. 1330: Nivell situat ente el mur 1329 i M-105, cobert per la UE 1326

-U.E. 1331: Petit nivell argilós, grisós, situat entre el mur UE 1329 i M- 105.  
Cobert per la UE 1324

**-U.E. 1402:** Nivell argilós a la banda nord del mur UE 1328 (M308),.

#### **ÀMBIT 40**

Aquest àmbit correspon a un espai format en un moment tardà de la vil·la amb els murs M-316, M-318, M-114, M-319, M-123, i M-320. Pel sud delimita amb els àmbits 41 i 6, per l'oest amb el gran mur M-318, en el qual comunica amb una porta, per l'est amb l'àmbit 7 i pel nord amb els àmbits 12, 11,10 i 9.

Aquest àmbit com molts altres ja va ser intervingut arqueològicament per excavacions realitzades per A. del Castillo. Així doncs quan vàrem iniciar l'excavació d'aquest àmbit vàrem documentar que la meitat ja havia estat excavada fins a una certa profunditat. També vàrem documentar una rasa que resseguia el mur M-114, i un sondeig efectuat al centre oest de l'àmbit.

Excavat durant la campanya de l'any 2001 (UE 1342-1449) es va finalitzar el seu angle sud occidental a la campanya de l'any 2002 (UE 1516-1658).

**-U.E. 1342:** Aquest és el primer estrat que es va documentar un cop delimitat l'àmbit 40. Es tractava d'una terra fosca de color negre. Cobreix el mur M-316 i contenia gran quantitat de pedres, teules a tocar d'aquest mur. A part de la terra fosca aquest estrat es caracteritzava per la presència d'una gran quantitat d'estucs i taques de morter. Era un estrat molt potent que tant per llevant com pel costat nord es trobava retallat per les rases d'antigues excavacions.

Aquest estrat cobria la U.E. 1364.

**-U.E. 1346:** Nivell superficial situat a la banda nord de l'àmbit, en el sector ja excavat per Alberto del Castillo.

Cobreix al nivell UE 1352.

**-U.E. 1352:** Nivell de sorres de platja situat a la banda nord de l'àmbit, en l'espai ja excavat per A. del Castillo.

Cobert pel superficial UE 1346, cobreix l'estrat UE 1371.



**-U.E. 1364:** Estrat situat immediatament per sota de la UE 1342. Es diferenciava perquè la part superior de l'estrat estava format per una capa fina de terra de color marró que no contenia restes d'estucs i morter però tot seguit continuava amb una terra negra i fosca que, de la mateixa manera que la UE 1342, contenia un nombre important d'enderroc de pedres, teules, estucs i taques de morter adossat al llenç del mur M-316. També apareixia en tot l'àmbit exceptuant els punts on estava retallat per les rases d'antigues excavacions.

Cobria el mur M-316 i la U.E. 1368.

**-U.E. 1368:** Estrat de terra de color marró situat sota de la UE 1364. Aquest estrat ja no contenia restes d'enderroc. El seu límit superior coïncidia amb la banquetta de fonamentació del mur. Apareixia en tot l'àmbit exceptuant on havia estat retallat per les antigues excavacions. Per les seves característiques i el nivell en que apareixia podria ser que es tractés del nivell de circulació que aniria amb els murs M-316 i M-114.

Cobria les UE 1371, 1372 i 1391

**-U.E.1370:** Conjunt de materials dispersos recollits en la netja del superficial del sector ja excavat per A. del Castillo.

**-U.E. 1371:** Estrat de terra molt flonja de color gris fosc, situat per sota de la U.E. 1368 i que apareixia pràcticament en tot l'àmbit. Aquest estrat ja no es trobava afectat per les excavacions antigues. Aquest nivell no arribava a tocar el mur M-316. En el terç sud de l'àmbit, al mateix nivell hi apareixia una terra similar però molt més compacte la qual es va separar i diferenciar (UE 1372). Podria ser però que corresponguin a uns sol estrat.. Aquest estrat contenia un nombre importantíssim de ceràmica i d'estucs i restes de morter. Era el nivell superior de reompliment d'un retall format en un estrat de terra argilosa de color taronja per tal de construir la canal de desguàs que travessa tota la vil·la.

Cobria a les UE 1390, 1401, 1404, i a l'estructura UE 1422.

**-U.E. 1372:** Nivell de terra compacte de color gris fosc que apareixia al mateix nivell que la UE 1371. Contenia nombroses restes de ceràmica i d'estucs. Només

apareixia 2 metres enllà del mur M-316. Aquest estrat cobria directament l'estrat original format per argiles de color taronja, i part de la UE 1390. La meitat sud est de l'estrat no l'hem excavat ja que volem conservar l'estructura UE 1400 que el retalla.

**-U.E. 1380 (M-318):** Gran mur nord sud de pera lligada amb morter i bastit amb emcofrat, que separa per ponent l'àmbit 40 del bloc sud oest. Aquest mur emprà com a fonamentació el M358 i cobreix parcialment el M126, mentre que és solidari amb el M356. Per la banda sud finalitza en una porta. Al sud d'aquesta es situa el M317.

**-U.E. 1390:** Terra flonja de color marró clar sota coberta per la UE 1371. Cap al nord de l'àmbit tenia molta més potència i cobria la estructura UE 1422. Cap al sud esdevenia una capa molt fina que es quedava a un metre del M-316.

Cobria les UE 1401, 1404 i les argiles de color taronja.

**-U.E. 1391:** Terra de color groc, compacte, situada per sota de la UE 1368. Es tracta d'un estrat format un cop s'inutilitza una estructura rectangular feta de teules (cuina ?) UE 1400.

Aquest estrat cobria aquesta estructura i les UE 1372 i 1397.

**-U.E. 1397:** Capa de terra groguenca i compacte que farcia l'interior de l'estructura de teules UE 1400. Aquest estrat però s'ha d'igualar a la UE 1391.

**-U.E. 1400:** Estructura rectangular feta de teules planes. Possiblement es tracta d'una cuina idèntica a la que apareix dins l'àmbit 11. Està construïda retallant les UE 1372 i 1404. Les seves dimensions són de 90 cm d'amplada per 120 cm de llargada, la fondària màxima actual és de 20 cm. Es tracta d'una estructura rectangular, amb una base planera feta amb quatre *tegulae* col·locades de caps per avall les quals estan recobertes per l'exterior per un seguit de teules també planes clavades pel costat curt i amb les vores cap a l'exterior. Actualment aquestes teules que envolten la base estan escapçades i no es conserven en la seva totalitat, però sabem que en un origen medien 50 cm d'alçada. Aquest fet ens fa veure que el límit superior d'aquesta estructura en un origen coincidia amb la U.E. 1368 que hem definit com a possible nivell de circulació.

Per tant suposem que segurament aquesta estructura deuria funcionar juntament amb la UE 1368 i els murs UE 1341 i M-114.

**-U.E. 1401:** Nivell de pedres situat per sota de les UE 1390 i 1404. Apareixia dins del retall de les argiles taronges però sense arribar a tocar a l'estructura UE 1422.

Cobria la UE 1413.

**-U.E. 1404:** Estrat granulòs compost de pedretes petites i per una terra molt suau i flonja. És molt possible que aquest estrat sigui igualable a la UE 1390. També farcia el retall format a les argiles taronges però només apareixia en el costat est del retall. Cobria les UE 1401 i 1413.

**-U.E. 1413:** Nivell de terra de color marró clar sota els estrats UE 1401 i 1413. També pertany al farcit del retall efectuat a les argiles taronjes.

Cobria la UE 1418.

**-U.E. 1418:** Nivell de terra compacte de color marró vermellós que farcia la part inferior del retall efectuat a les argiles taronges i alhora farcia també part de l'interior de la canal.

Cobria la UE 1423.

**-U.E. 1422:** Registre de la canal de desguàs de la piscina i les termes, que travessa tota la part residencial de la vil·la. Estructura de planta quadrangular de 85 cm. de base per 1,25 m. d'alçada. Aquest registre està construït amb maons lligats amb morter de calç i es fonamenta per sobre les parets laterals de la canalització UE 1441-1445. A la part superior del registre hi havia una petita obertura la qual permetia l'accés i la neteja de la canalització. Aquest registre en un moment determinat d'ocupació de la vil·la s'aprofità per recollir l'aigua de la canal UE 1414. Aquesta connexió es feu rebentant l'angle nord est de la part superior de l'estructura. També es reutilitzà com a fonamentació del mur M-123, amb la qual cosa va deixar de funcionar com a registre.

Pel costat de l'àmbit 40 el registre estava cobert per les UE 1371 i 1390 i pel costal de l'àmbit 11 estava cobert per les UE 1416 i 1421.

-U.E. 1423: Farcit inferior de la canal. Format per terres argiloses de color marró fosc.

-U.E. 1424: Franja de terra compacte, argilosa, de color marró vermellós d'uns 38 cm d'amplada que resseguia el M-114. No s'ha excavat del tot. Aquest estrat cobria directament les argiles taronjes i estava retallat pe la UE 1404.

-U.E. 1428: Nivell de terra negre i compacte sota la UE 1425.

-U.E. 1429: Nivell sorrenc, grogós, a la banda nord oest de l'àmbit.

-U.E. 1445: Tram de la canalització de desguàs de la piscina i les termes que travessa tota la part residencial de la vil·la, situat entre els registres UE 1422 i UE 1447. Canal construïda dins un retall efectuat en unes argiles de color taronja, amb pendent cap al sud. De la mateixa manera que en els trams UE 1144, 1355, 1375, 1441, les parets laterals estan construïdes amb maons lligats i recoberts amb morter de calç i amb una amplada de 20 cm. La llargada total d'aquest tram és de uns 6,60 m. però actualment només s'en pot veure uns 4,30 m. L'amplada interna de la canal és de 20 cm. i la fondària varia entre els 25 i 30 cm. Com en els àmbits 1, 2, 33 i 11 no conserva la coberta original ja que es va rebentar en un moment tardà de la ocupació de la vil·la.

Aquesta canal estava coberta i farcida per les UE 1418 i 1423.

-U.E. 1447: Registre de la canalització UE 1445. Aquest es troba rebentat per sota del del mur M-316. Era de planta quadrangular com el registre UE 1422. Encara conserva part de l'obertura que permetian l'accés i la neteja de la canal. No es pot veure el seu alçat ja que no s'ha escavat als seus voltants. Les seves dimensions actuals són de 95 cm.de llargada per 58 cm. d'amplada.

Aquest registre estava cobert per la UE 1391.

-U.E. 1448: Estrat format per argiles de color taronja pràcticament estèrils, que aparèixen en tot l'àmbit 40. És l'estrat previ a la construcció de la canalització UE 1445. En aquest àmbit no s'han excavat. Al centre de l'àmbit presenten un retall de grans dimensions efectual per tal de construir-hi la canalització i els registres (UE 1449).

Aquest estrat estava cobert per les UE 1371, 1372, 1390, 1401, 1404, 1413, 1418, 1424.

**-U.E. 1449:** Retall de grans dimensions efectuat a les argiles UE 1448 per tal de construir la canalització UE 1445. Té una amplada màxima de 4,45m., una llargada de 6,6 m. i una fondària màxima de 95 cm. Estava farcit per les UE 1371, 1372, 1390, 1401, 1404, 1413 i 1418.

**-U.E. 1516:** Nivell de terra considerada com a superficial amb restes de pedres i morter . Situat davant la porta dels murs M-317 i M-318.

La composició d'aquest nivell presenta poques restes ceràmiques, algunes restes de malacologia i poca cosa més. Cobreix a 1518 (zona a toca de la banda est de M-318), a 1520, 1519, 1525, 1579. S'entrega a M-316, M-317, M-318.

**-U.E. 1518:** Nivell de terra sorros de color taronjós, de textura molt solta, aparentment amb poca presència de ceràmica (alguns blaus,...), també presència d'alguna tesel·la blanca. També d'han trobat entre les restes ceràmiques: un verd manganès, dos vores de vidrada, 4 informes de blaus català. Es tracta de la terra que va utilitzar A. Del Castillo per tapar el sondeig que va realitzar en aquest lloc. Aquest lloc curiosament coincideix amb la presència d'un arbre.

Cobreix a 1579 .

**-U.E. 1519 (M-333):** Mur orientat est-oest. De 2'92 m. de llargada, i l'amplada varia en tres llocs: A l'est mesura uns 0'44 m., al centre 0'80m. I a l'oest 1'13 m. Es un mur força deteriorat, i de poca solidesa. Està format per pedres petites lligades amb morter i alguns rajols. En principi nomès a la part més a l'est nomès conserva una filada però cap al oest sembla tenir una segona. Junt amb 1525 , 1520 i .... semblen formar una estructura però en realitat cap dels murs està lligat entre ells.

Solidari amb 1525, 1520, cobert per 1516. S'entrega a M-316, M-318, cobreix a UE 1514, 1525, 1520.

**-U.E. 1520 (M-334):** Mur de pedres lligades amb morter orientat nord- sud. Es bastant dolent en la seva conservació, una mostra d'això es que a tocar de la banda sud hi ha un tram de mur que desapareix quedant partit el mur en dos trams.

Les dimensions són: 3'73 m. De llargada, i d'amplada entre 0'42 m. I 0'99 m.

Cobert per 1516, solidari amb 1519 i 1525 , Cobreix a 1526 . Se li entrega 1527, a la banda nord.

**-U.E. 1525 ( M- 335):** Mur est oest, de pedres lligades amb morter molt fluix, amb pedres de dimensions petites i algunes teules reaprofitades, es troba tallat per la meitat i nomès conserva aparentment una filada de pedres.

Es troba construït sobre un nivell de terra negra. Recolza en M-316, Cobert per 1516, solidari amb 1519 i 1520, se li entrega per la banda nord 1518. Cobreix a 1526.

**-U.E. 1526:** Nivell de terra, negròs, enganxòs (semblant a la textura de l'argila), amb restes de morter. El trobem per sota dels murs 1519-1520-1525. Presència de moltes pedres. Cobert per: 1518 (darrera del arbre), 1519, 1520, 1525 Cobreix a 1579, 1527. S'entrega a M-316, M-318

**-U.E. 1527:** Nivell de terra sorrosa, de color taronja molt solta i dura quan entra en contacte amb l'aire. Es troba a l'interior de la habitació que formen els murs 1519,1520,1225 i M-316.

Cobert per U.E. 1526. Cobreix a 1529, 1530, 1536. S'entrega a 1519,1520, 1525, M-316,cobert per 1526 en alguna part sobretot a sota el mur. Cobreix a 1528 a la banda oest.

**-U.E. 1528:** Nivell de terra negròs sota 1526 sembla estendre's per tota la habitació. A la banda sud oest al davant de la porta. Sobretot apareix a sota el mur UE 1525. Cobert per 1527, 1530. Cobreix a 1535 Tallat per 1536 S'entrega a 1529

**-U.E.1529 (M- 336):** Petit mur de pedres petites lligades amb morter, del qual nomès en queda una filada, situat al mateix lloc on es situava el mur u.e. 1520 però a sobre d'aquest trobem l'estrat negre UE 1526

Les dimensions són de : 1'14 m. De llargada per 0'40m. d'amplada. Cobert per 1526.  
Cobreix a 1537.

-U.E. 1530: Nivell de terra grisa molt argilosa i compacte (de textura fangosa), de 2 cm de gruix aproximadament. Es localitza , sobretot, a la banda sud de la habitació. Cobreix a 1528. S'entrega a M-316, 1530. Cobert per 1527.

-U.E. 1535: Nivell de terra marronosa sota 1528, de textura molt sorrenca i solta. Cobert per 1528, 1529, 1579 banda nord després del mur 1529. S'entrega a 1536  
Recolza en M- 316. Cobreix a 1537.

-U.E. 1536: Nivell de possible enderroc situat davant la porta. Està format per petites pedres, barrejades amb morter molt solta, amb terra de tant en tant una mica fangosa, i de color gris marronès. Cobert per 1526,1527,1528,1535. Cobreix a 1547.  
S'entrega a M-316. Talla a 1537

-U.E. 1537: Nivell de terra sota 1535 amb moltes restes de opus teselatum.  
Cobreix a 1539 Cobert per 1535. Es tallat per 1536

-U.E. 1539: Nivell de terra marronosa sota 1537. A la banda sud a tocar del costat nord de M-316, al costat de la rabava , un nivell petit d'enderroc. Es tracta de terra bastant solta a la banda nord, possiblement es degut a la presència de l'arbre que ha mogut amb les arrels aquesta zona.

Recolza en M- 316. Cobreix a 1540, 1547. Cobert per 1537.

-U.E. 1540: Nivell de terra, negrès amb restes de runa i mortes, *opus signinum*,... de textura una mica enganxosa. Presenta abundància de restes ceràmiques i alguns fragments d'estuc de colors vermells, blancs i alguns amb ratlles ocre i marrons.  
Recolza en M-316, Cobreix a 1547, Cobert per 1539.

-U.E. 1543: Retall de la rasa de color marró. Retalla 1540 d'una rasa orientada de est a oest ( Ja havia aparegut l'anya anterior). La llargada comptada desde l'arbre fins al perfil és de 0'76 m. I d'amplada 0'46 m. El retall no s'ha pogut trobar fins al moment

en què les terres del costat eren molt negres i per tant diferenciabls. Per saber les cotes del farcit les podem comprovar per les restes de terra que ha quedat sota les arrels de l'arbre.

Talla a 1540, Farcit per 1544.

**-U.E. 1544:** Farcit de la rasa 1543, composada per terra marró molt taronjosa i solta (amb molta gresa). Aparició d'un sol fragment informe de ceràmica.

**-U.E. 1547:** Nivell de terra marronosa sorrosa sota 1540, amb presència de restes ceràmiques, morter i runa petita.

Cobreix a 1548, 1518 ( gresa). Cobert per 1540.

**-U.E. 1548:** Taca de terra marró fosc, de textura bastant solta, situada sota 1547 a tocar del nord de M-316. Aparició de moltes restes ceràmiques.

Cobert per 1547

**-U.E. 1549:** Retall de la rasa orientat est oest situat sota el retall 1543. Farcit per la U.E. 1550

**-U.E. 1550:** Farcit de la rasa UE 1549. Farcit de color negrós. Farceix a la rasa UE 1549

**-U.E. 1561:** Igual a la UE 1537.

**-U.E. 1562:** Retall situat a la banda oest farcit per la UE 1537-1561.

**-U.E. 1579:** Farcit de terra negra amb moltes restes ceràmiques barrejades amb molta presència d'estucs, pedres i altre material de construcció. Estava cobert per el mateix tipus de terra de color fosc amb restes de ceràmiques. No segueix amb el mateix sentit dels estrats que cobrien la part més est. Cobreix a 1588, 1585, cobert per 1540, 1547, 1582 (al costat oest a tocar de la banda est del M-318. Farceix a 1580.



-U.E.1580: Retall de la "roca" disgregada de color marró vermellós. Està molt marcat a la resta queda més com una mena de pendent per inclinació de la "roca".( en aquest llocs passa a anomenar-se 1581). Talla a 1581. Farcit per 1579, 1588, 1589, 1585, 1584.

-U.E. 1581: Roca mare "disgregada" de consistència molt frangosa i molt vermellosa, en contacte amb l'aire i el sol queda molt dura i compactada. La trobem per sota dels murs M- 317. I a la zona nord del tram a excavar. Coberta per 1582( a tocar de M-317),1590, 1589, 1588, M-316 i M-317,

-U.E. 1582: Nivell de terra fosca i compacte, situada a tocar del mur M- 316 es molt enganxosa . Cobreix a 1581 a tocar del mur amb moltes restes de pedres, mortes i teules. Cobreix a 1581, Cobert per 1547, s'entrega a 1579

-U.E. 1583: Nivell de terra, grisós molt compacte sota enderroc 1584- 1547. Es una capa de terra no gaire gruixuda que cobreix l'enderroc 1589 sobretot cap a la banda a tocar de M-316. Cobreix a 1585, i 1589. Cobert per 1584 ??, i part del 1588. Cobert per 1582 i 1579. S'entrega a 1588,

-U.E. 1584: Possible enderroc situat a la banda nord de M-316 consisteix en un amuntegament de pedres, teules i materials de construcció considerable, de textura molt compacte i de color marró grisós, que semblen prendre una forma triangular. Possiblement formi una mena de forat amb la UE 1587.

Cobreix a 1583 ,1584,1588. Cobert per 1547, 1582, 1585. Se li entrega 1547.

-U.E. 1585: Enderroc situat al sud de l'enderroc 1579, format per pedres, teules, marbres i materials de construcció, de terra molt solta, sorrenca i de color marronós.

Cobert per 1582. Cobreix una part de 1588 a la banda sud, cobreix una part de 1584, 1583,1584. S'entrega a 1579.

-U.E. 1587: Nivell de terra molt compacte i dura. Situat al sud de l'arbre, potser forma un forat amb 1585.

-U.E. 1588: Nivell taronjòs sota UE 1579, 1582 i 1585, possiblement es tracta de la roca disgregada.

Cobert per 1579-1582-1585.

-U.E. 1589: Tercer enderroc de pedres, morter i teules situades a la banda nord de M-316. Està format pel material esmentat i una terra de color cendròs, possiblement estigui en relació amb l'enderroc (UE 1536), procedent de la porta entre M-318 i M-317. Cobert per 1583 excepte en un grupet de pedres que ja es veien a la u.e.1583. Semblen seguir el retall sobre 1581. Orientat de nord a sud.

Cobert per 1583, 1584, 1585, 1588. Cobreix a 1589

-U.E. 1590: Nivell de terra de color marronès, compacte i dura sota enderroc 1789. Cobreix a a 1581. Cobert per 1589. S'entrega a 1588

-U.E. 1653: Nivell de terra marró apareguda sota un arbre que es va extreure durant l'excavació i que es situava uns metres a llevant del mur M-318. Cobria al nivell UE 1655.

-U.E. 1654: Nivell de terra negra situat a l'angle sud oest de l'àmbit.

-U.E. 1655: Retall quadrangular situat sota el nivell UE 1654. Farcit pel nivell UE 1656.

-U.E. 1656: Nivell de terra negra, neta, que farceix el forat UE 1655

-U.E. 1657: Petita rasa situada d'est a oest, paral·lela al mur M-316. Possible rasa de fonamentació de l'esmentat mur, però només apareix clarament a la part central del mur, perdent-se en direcció als extrems, potser degut al desnivell natural del terreny. Fins i tot en alguns punts el mur queda lleugerament penjat per damunt de la roca. Farcit per la UE 1658.

-U.E. 1658: Farcit de la rasa UE 1657. Terra compacte, negrosa, amb pedres i estucs.

## ÀMBITS 41-42-43-44

Aquests espais es situen a ponent de l'àmbit 6 i, de fet, comparteixen amb aquest els nivells superficials. Es descriuen junts per la seva escassa entitat i per compartir diversos estrats, ja que l'arrassament de molts del murs feia que els nivells d'abandonament ocupin més d'un àmbit.

L'àmbit 41 és un espai de forma rectangular limitat a ponent pel mur M-317, a llevant pel mur M-322, al nord pel M-316 i al sud pel M-109. el mur de llevant que el separa dels àmbits 42,43 i 44 conserva molt escassa entitat i probablement es tractava més d'un graó o petit canvi de nivell de circulació més que no un mur amb alçat.

L'àmbit 42, es situa al sud est de l'àmbit 41 i està limitat pels murs M-322 (oest), M-109 (sud), M-313 (oest) i M-314 (nord) Probablement es tracta d'un forat d'escala, igual que l'àmbit 44.

L'àmbit 43 és en realitat l'espai existent entre les dues probables caixes d'escala (àmbits 42 i 44). Mentre els murs d'aquells dos àmbits conserven una alçada propera al metre els murs de llevant i ponent (UE 1377 i M-322 respectivament) són simples graons que marquen un cert esglaonament del terreny.

L'àmbit 44 és una segona caixa d'escala situada al nord de l'àmbit 43 i limitada pels murs M-321 (sud), M-322(oest), M-316 (nord) i M-315 (est).

Aquests àmbits es varen excavar durant la campanya de l'any 2001.

**-U.E. 1367:** Capa de sorres situada sota la UE 1362, a l'extrem sud de l'àmbit 41. Nivell de sorres molt fines alternant diverses petites capes de color groc i negre (molt fines i difícils de separar).

**-U.E. 1369 (M-322):** Mur oriental de l'àmbit 41. Orientat de nord a sud i construït amb pedres irregulars lligades amb morter, només conservava una alçada d'una filada. El mur recolza contra els murs M-109 i M-316. És probable que aquesta estructura no fos en realitat un mur sinó un graó.

**-U.E. 1377 (M-313):** Mur oriental de l'àmbit 42. Orientat en direcció nord sud aquest mur està bastit amb pedra escairada i rajols lligats amb morter de calç. Conserva

una alçada de poc més d'un metre. Recolza al mur M-109, mentre que és solidari amb el M-314.

**-U.E. 1378 (M-314):** Mur septentrional de l'àmbit 42. Solidari amb el mur M-313, i bastit amb la mateixa tècnica que aquell. A la banda occidental es conserven les restes de l'obertura de la porta. Conserva un metre d'alçada.

**-U.E. 1379 (M-315):** Mur oriental de l'àmbit 44. Bastit amb pedra i rajol lligat amb morter. Solidari amb el mur M-321, conservava escassament mig metre d'alçada.

**-U.E. 1381:** Nivell de terra groguenca molt compacte que ocupa la meitat nord de l'àmbit 43.

Cobert per la UE 1366.

**-U.E. 1382:** Nivell de terra negra amb abundant material d'enderroc a l'interior de l'àmbit 42.

**-U.E. 1385:** Nivell de terra marronosa, compacte que ocupava la meitat sud de l'àmbit 43, a la cota en que la meitat nord era ocupada per la UE 1581.

**-U.E. 1386:** Nivell d'enderroc a l'interior de l'àmbit 44 Cobert per la UE 1369, aquest estrat sembla igual a la UE 1361.

**-U.E. 1387:** Nivell de terra negra a l'interior de l'àmbit 44. Cobert per la UE 1386.

**-U.E. 1388:** Nivell de terra compacte de color marró, amb restes d'estucs a l'interior de l'àmbit 44.

Cobert per la UE 1387.

**-U.E. 1435:** Nivell molt compacte de terra taronja a l'interior de l'àmbit 44. Cobert per la UE 1388.

## ÀMBIT 45

Espai situat a l'extrem sud de la Vil·la Aquest espai està format i delimitat pels murs M-103 i U.E. 1456. Pel costat sud està separat de l'àmbit 4 pels murs M-103 i U.E. 1457. Pel costat oest està separat dels àmbits 2 i 3 pels murs M-325, M-166 i M-108. Pels costats nord i est els límits no es coneixen.

Tota aquesta zona ja havia estat excavada per en Del Castillo fins a roca mare. En algun punt de l'àmbit fins i tot va rebentar la roca fins a una profunditat aproximada de un metre. És evident, doncs, que ens ha estat impossible documentar l'estratigrafia d'aquest punt concret de la vil·la. Només hem documentat un únic estrat.

-U.E. 1475: Nivell superficial format per diferents tipus de terres. Es tracta del farcit de reompliment de l'excavació d'en Del Castillo.

-U.E. 1492: Nivell de terra negrosa.

## ÀMBIT 46

Àmbit situat més a l'extrem de la part meridional de la vil·la. Espai el qual no s'ha acabat de delimitar pels costats sud i est. Els murs que delimiten aquest espai presenten una orientació totalment diferent a la resta de murs de la Vil·la. Aquests murs estan orientats nord-oest sud-est, seguint la orientació de la canal de desguàs. Aquest espai està pensat per a la recollida de les aigües residuals de la vil·la. A la banda oest mitjançant els murs M-331 i M-332 delimita amb l'àmbit 39. Per la banda nord delimita amb l'àmbit 1 amb el mur M-104 i amb l'àmbit 4 amb els murs M-101 i M-327.

Excavat durant les campanyes 2001 (UE 1477-1510) i 2002 (UE 1515-1586)

-U.E. 1477: Estrat superficial que apareixia en tot l'àmbit. Format per terres vegetals i terra sorrosa, es tracta de un estrat format reomplint els sondeigs efectuats per en Del Castillo.

-U.E. 1482 (M-328): Mur de rierencs lligats amb morter. Orientat de nord oest a sud est aquest mur limita per llevant el paviment de *signinum* de l'àmbit 46 i és solidari amb M-327.329.

-U.E. 1483: Nivell sota superficial, estrat de color negre, ocupa tot l'espai comprès entre els murs M-328 i M-101 i els límits sud i est de la cata.

-U.E. 1489: Nivell de terres argiloses sota el superficial, que apareixen a la banda oest de l'àmbit, aquestes argiles són idèntiques a les que varen aparèixer en tot l'àmbit 39. Aquestes argiles formen part del reompliment de les excavacions d'en Del Castillo

- U.E. 1495: Nivell d'argiles de color fosc a la banda nord oest de l'àmbit, sota la U.E. 1489. Es troba delimitat i es lliura als murs M-104, M-332, M-329 i M-102. Es tracta d'un estrat que no va ser tocat per en Del Castillo. No va es va acabar d'excavar.

- U.E. 1501: Nivell d'argiles molt compactes amb molt poc material ceràmic. Situat sota la U.E. 1489, reomplint l'espai estret que formen els murs M-330 i M-328. Aquest nivell cobria la boca de desguàs de la canal que travessa tota la vil·la.

-U.E. 1504: Paviment d'*opus signinum* ja excavat l'any 2001. No es conserva en molt bon estat. Està delimitat pels murs M-331, M-329, M-340 i M-330. A ran dels murs M-331 i M-340 el mateix *signinum* forma una canalització còncaua que segurament servia per recollir líquids provinents del sector 39 i que abocava a l'espai format entre els murs M-330 i M-338. Un cop excavat, aquest paviment, mesura 300 cm de llargària per 95 cm d'amplada.

-U.E. 1505 (M-330): Mur de pedres i rierencs lligats amb morter. Aquest mur limita la canal de desguàs que travessa la cambra per la seva banda de llevant. Està cobert pel paviment d'*opus signinum* UE 1504). Es recolza contra el mur M-329.

**-U.E. 1506 (M-331):** Mur de pedra i rierencs lligats amb fang que tanca per ponent l'àmbit. Constitueix la perllongació capal sud del M-332, però mentre aquell està lligat amb morter aquest ho és amb fang.

**-U.E.1507 (M-329):** Mur que tanca parcialment pel nord l'àmbit 46. És la perllongació vers l'oest del M-327. Cobert pel M-104.

**-U.E. 1510:** Boca de desguàs de la canal. De la mateixa manera que a la resta d'àmbits l'amplada és de 20 cm i l'alçada és de 40 cm. Està construïda amb teules i pedres lligades amb morter, la coberta és una llosa plana que està lligada al mur M-329. la boca de la canal està construïda per sota del mur M-329. situada al centre d'aquest sembla que també faci la funció de fonamentació del mateix mur.

**-U.E. 1515:** Superficial de l'àmbit 46. Format per terres vegetals i terra acumulada durant les excavacions antigues. L'espai que aquest estrat ocupava era de 330 cm d'amplada i 750 cm de llargària. A aquest estrat també es va incloure el material de reompliment de la cala oberta per A. del Castillo. Aquesta cala va rebentar parcialment els estrats de reompliment de la canalització retallada a la roca.

**-U.E. 1531:** Nivell sota superficial.

**-U.E. 1534:** Nivell de terra negra, molt fosca, amb nombroses restes de ceràmica. Es tracta del nivell superior de reompliment de la canal retallada a la roca. Aquest estrat a 140 cm dels murs M-340, M-330, M-328 està rebentat per una antiga cala d'A. del Castillo.

**-U.E. 1551:** Potent farcit de la rasa retallada a la roca mare, sota de la UE. 1534. Aquest estrat estava format per una terra argilosa molt compacta. Aquest estrat no havia estat tocat per les excavacions d'en del Castillo. Per sota d'aquest estrat ja va aparèixer el fons de la rasa.

**-U.E. 1552:** Rasa retallada a la roca natural. Aquesta és la continuació de la canalització de recollida d'aigües residuals que travessa tota la vil·la. En el punt de

contacte amb la canal aquesta rasa està delimitada pels murs M-330 i M-328. A la part on no està flanquejada pels murs mesura 80 cm d'amplada a la part superior, 50 cm d'amplada a la part inferior, i té una profunditat de 78 cm. Les parets d'aquesta rasa estan lleugerament atalussades. El fons d'aquesta canal està format per la mateixa roca mare. Aquest fons té una pendent cap al sud molt suau. Un cop finalitzada l'excavació a partir dels murs té una llargària de 140 cm.

**-U.E.1586:** Mur de pedres lligades amb morter. Orientat oest-est, és el límit sud de l'*opus signinum* 1504. Està lligat amb el mur M-331 a l'oest i amb el mur M-330 al sud. Mesura 140 cm. de llarg per 50 cm d'amplada. A la cara nord d'aquest mur se li adosa i el rebesteix el paviment de *signinum*.

#### **ÀMBIT 47**

Àmbit situat a l'extrem oest de la vil·la, adossat al mur perimetrat d'aquesta. Es tractava d'una habitació moderna la qual suposava una reocupació del terreny quan la vil·la ja no existia, ja sigui formant part d'un barri o un element relacionat amb l'explotació de la vinya d'aquesta vessant de la montanya de St Magí. Aquesta habitació o barraca aprofitava l'angle dels murs M-309 i M-345. Pel nord limitat pel mur M-343, i per llevant pel mur M-342.

Excavada durant la campanya de l'any 2002.

**-U.E. 1592/1641:** Nivell sota superficial. Terra argilosa de color vermell. Aprop del mur perimetral M-345 contenia nombroses restes d'enderroc format per restes de morter de calç, pedres i material de construcció. Es lliurava als murs M-309, M-345, M-342 i M-343.

**-U.E. 1593 (M-342):** Mur orientat nord sud. Límit est de l'àmbit. Al nord lligava amb el M-343 i al sud es lliurava al mur M-309 tot i que estava rebentat per una rasa d'A. Del Castillo. Mesurava 70 cm d'amplada per 412 cm de llargària.

**-U.E. 1594 (M-343):** Mur orientat oest est. Límit nord de l'àmbit. Al nord el mur no estava en contacte amb cap altre mur, si no que era un dels costats de la porta



d'accés a l'habitació. A l'est lligava amb el mur M-342. Mesurava 80 cm d'amplada per 302 cm de llargària.

-U.E. 1646: Nivell de circulació de l'àmbit 47. Cobert per l'enderroc UE. 1592/1641. Es lliurava a tots els murs que definien l'àmbit. Es tractava d'un nivell uniforme format per una terra endurida amb nombroses restes de cendres i carbons. Semblava de poca potència. En algun punt hi havia restes de possibles llars però estaven molt malmeses.

-U.E. 1648: Restes d'un cànid. Situades sobre el nivell UE. 1649, sota el paquet de terres que formaven el 1646. Estava situat a l'angle sud oest de l'àmbit. Es conserva tot i estava orientat amb el cap mirant al sud oest, la cua a l'est i les potes cap al sud. Mesura 23 cm de llargària, 30 cm d'amplada a les potes delanteres i 31 cm a les potes del darrere.

-U.E. 1649: Nivell de sorres i argiles sota del nivell UE. 1646.

## ÀMBIT 48

Àmbit situat dins el bloc oest. Aquest espai de forma rectangular, bastit amb murs de pedra lligada amb fang es va construir amb posterioritat a l'enderroc del gran mur perimetral de la banda de ponent. Limitat a l'est pel mur M-344, a l'oest pel mur M-341, i al sud pel mur M-347, el límit nord devia estar constituït per la paret M-126, pertanyent a l'antiga vil·la.

Descobert i excavat durant la campanya de l'any 2002, per sota d'ell apareix el gran mur perimetral ensorrat.

-U.E. 1643 (M-344): Mur nord sud que tancava per llevant l'àmbit 48. Pedres irregulars lligades amb fang. A l'extrem septentrional el mur recolza directament sobre el mur caigut UE 1687. A aquell sector, ja excavat als anys vuitanta, el mur s'ha perdut per la seva exposició a la intempèrie, però arribava fins al mur M-126.

**-U.E. 1644 (M-341):** Mur de ponent de l'àmbit 48. Pedres irregulars lligades amb fang. A l'extrem septentrional el mur recolza directament siobre el mur caigut UE 1687. Solidari amb el mur UE 1685 (M-347).

**-U.E. 1685 (M-347):** Mur meridional de l'àmbit 48. Construït amb pedres irregulars lligades amb fang. Solidari amb els murs UE 1643(M-344) i UE 1644 (M-341).

**-U.E. 1687:** Restes del gran mur perimetral occidental ensorrat. Aquest mur construït amb pedres lligades amb morter amb el sistema de l'emcofratge. Aquest mur, que originalment devia superar els cinc metres d'alçada no era un mur de contenció, ja que es va construir amb emcofrat per les dues cares (fet que implica una separació entre el mur i la muntanya), sinó que era el mur de tancament d'un sector de l'edifici que tenia un primer pis. El mur es va construir amb trams d'emcofrat d'aproximadament un metre d'alçada, que són clarament visibles. De fet aquest devia ser un dels problemes del mur. Cada anou tram d'emcofrat es va construir quan l'inferior ja estava completament sec i els diversos trams no varen quedar prou lligats entre ells. això es pot apreciar pel fet que quan es va ensorrar es va trencar precisament per aquestes línies d'emcofrat. El mur es va ensorrar de cop, i de fet es conserva in situ al lloc on va caure, en diversos grans fragments. Aquest ensorrament que sembla que es va produir en època baiximperial devia comportar l'abandonament de tot aquest sector. Part del mur ensorrat seria aprofitat posteriorment com a paviment de l'àmbit 48.

**-U.E. 1688:** Nivell de circulació de l'àmbit 48. Terra piconada negra. En alguns punts la tonalitat era rogenca. Ocupava la banda sentral i meridional de l'àmbit, ja que a la banda nord (parcialment excavat ja en les campanyes dels anys vuitanta) el mur UE 1687, actuava com a paviment.

**-U.E. 1689:** Nivell superficial del sector sud de l'àmbit 48. Terra rogenca, procedent de l'esllavissament de part del marge occidental del turó.

-U.E. 1713: Nivell de terres rogenques que farceix els espais existents entre els diversos grans fragments del mur caigut UE 1687. Cobert per la UE 1688, aquest estrat sembla igual a la UE 1711.

#### ÀMBIT 49

Aquest petit àmbit es situa a l'extrem sud est del bloc oest. Dels seus límits s'en conserva només una filada a les bandes nord i oest (murs M-349 i M-350), mentre que pel sud i est l'alçada és molt més gran al tractar-se dels murs perimetrals (M-109 i M-317). Això ja indica clarament que la cambra va ser obliterated completament durant una de les fases d'existència de l'edifici.

-U.E. 1767(M-350): Mur nord sud que tanca per ponent l'estança. Construit amb pedres irregulars lligades amb morter es conserva una filada de forma desigual. el mur és solidari amb l'estructura M-349.

-U.E. 1768(M-349): Mur est oest que tanca pel nord l'àmbit. Construit amb pedres i morter només conserva una filada, feta amb pedres irregulars i on el morter hi és escassament present. El mur sembla perllongar-se més cap a ponent, perdent-se sota el gran mur caigut (UE 1687). En aquell tram el morter sembla ser-hi més abundant. el mur es situa per sota de la cota de fonamentació del mur M-317, No queda massa clar si s'hi recolza o va ser tallat per aquest. La segona opció sembla més factible atenent les relacions constructives entre ambdós. A més el nivell de circulació d'aquest espai es situa també per sota de la cota de fonamentació del mur M-317.

-U.E. 1770: Nivell situat per sota de la UE 1750. Ocupa la banda sud i est de l'àmbit. Constituit per fragments de ceràmica aquest estrat constitueix un nivell de circulació força matusser construit amb una mena d'*opus signinum* de molt mala qualitat. Paviments similars s'han identificat a les vil·les del Mas Carbotí i de Ses Alzines en els nivells tardo republicans o de principis del s.I dC, moment al que podria pertànyer el que ens ocupa. Tallat pel forat UE 1772.

-U.E. 1771: Farcit del retall UE 1772. Aquest ocupa el terç nord occidental de l'àmbit. Terra negra amb molts carbons i pedres. La presència de material tardà indueix a pensar que es tracta de la continuació del gran retall UE 1761.

-U.E. 1772: Retall que talla el paviment UE 1770. Farcit per la UE 1771. La seva situació i els materials localitzats al seu interior fan pensar que ens trobem davant la continuació del retall UE 1761.

-U.E. 1774: Nivell taronja similar a la UE 1727 dins l'àmbit 49. Cobert per les UE 1770 i 1771.

## **BLOC SUD OEST**

Amb aquesta nomenclatura denominem a l'espai de forma rectangular situat a la banda sud oest de l'excavació, a ponent dels àmbits 40 i 41. Amb una superfície de 18 metres de nord a sud i gairebé 10 d'est a oest, aquest sector restava pràcticament inexplorat. De fet només s'hi havien dut a terme dues actuacions puntuals. A. del Castillo tot resseguint els murs perimetrals de la vil·la va realitzar una rasa a la banda sud del recinte tot resseguint el mur M-109, que va excavar fins a l'angle sud oest. La rasa no va ser molt profunda posant al descobert només l'estructura del mur. A l'altra banda, a tramuntana, es va realitzar durant els anys vuitanta un sondeig estratigràfic per part de l'equip de López i Zucchitello. En aquest sondeig de poc més de 2 per 2 metres, es va posar al descobert part de l'enderroc del mur perimetral de ponent. Mes restes del mateix mur eren visibles al perfil de l'excavació realitzada als anys trenta, a tocar i, fins i tot, parcialment cobrint, el mur M-126.

Els nivells més superficials es varen extreure amb excavadora durant la campanya de l'any 2001. Es va excavar durant les dues campanyes de l'any 2002.

-U.E. 1573: Superficial. Aquest nivell no correspon al nivell vegetal sinó a la capa superior existent després del rebaix realitzat amb màquina excavadora. es va individualitzar com a superficial ja que en ell l'acció de la màquina havia barrejat capes i materials. No té cap valor arqueològic.

L'extracció d'aquest estrat va posar al descobert diversos murs (M-341, M-342 i M-343)

**-U.E. 1591:** Nivell d'abandonament situat a l'est i nord est de l'àmbit 47 i fora del mateix. Aquest estrat de terra marró fosc es situava per sota de la UE 1573.

**-U.E. 1595:** Retall de la rasa situada a la banda sud est del sector excavat, a tocar el mur M-317. Farcida pel nivell UE 1596. Aquesta rasa no té cap relació amb la construcció del mur ja que retalla els nivells d'abandonament del sector. Segueix el mur fins la porta situada al centre del mateix, on gira cap a llevant i es perd. Sembla una mena de drenatge per l'aigua excavat un cop tot aquest sector ja estava abandonat.

**-U.E. 1596:** Farcit de la rasa UE 1595. El farcit estava compost per diverses capes alternades de sorra molt fina i d'altres d'argila o sorres més gruixudes. Aquesta alternança de capes també és apreciable a d'altres àrees d'aquest espai i sembla denotar un farciment lent de la rasa, segurament per acumulacions naturals, per les pluges o els esllavissaments del turó. A vegades aquest farcit es confon amb els nivells de l'exterior de la rasa, com si aquests s'haguessin anat esllavissant a l'interior de la mateixa.

**-U.E. 1597:** Rasa est oest situada a l'extrem sud del bloc oest. A tocar el mur M-109 aquesta rasa va ser practicada per A. del Castillo en els seus treballs de delimitació de l'eifici. Farcit per l'estrat UE 1598.

**-U.E. 1598:** Farcit de la rasa UE 1597. Sorres aportades després de finals dels anys trenta del s.XX, moment en que A. del Castillo va realitzar la rasa.

**-U.E. 1599:** Nivell de sorres de gra gruixut a la banda sud del sector. Situat per sota de la UE 1591, i cobrint als estrats UE 1640 i 1642, forma part del farcit del gran forat que ocupa gran part del sector sud. Tallat per la rasa UE 1597.

**-U.E. 1640:** Nivell força similar a la UE 1591. Format per una terra de color taronja o marronós es concentra als dos terços de tramuntana del sector. Aquest estrat està parcialment tallat per la construcció del mur M-344.

**-U.E. 1642:** Nivell situat per sota de l'estrat UE 1591 al terç sud est del sector. Estrat argilós format per terra negra i amb presència de pedres.

**-U.E. 1645:** Franja molt compacte de terra taronja situada a l'est del mur M-344 i a tocar el mateix. Possible rasa de fonamentació de l'esmentada estructura, però sobta la gran compactació del farcit.

**-U.E. 1647:** Nivell de terra negra amb abundant presència de pedres i material constructiu. es concentra al centre del sector de llevant, entre el mur M-344 i el mur M-317. Cobert per l'estrat UE 1640, però és en aquest estrat on s'aprecia el retall de la rasa UE 1595, en el seu sector central.

**-U.E. 1650:** Nivell d'argiles rogenques al terç sud del sector oriental. Cobert per l'estrat UE 1642.

**-U.E. 1651:** Nivell de terra negra amb abundant presència de carbons, al sector central de la banda est de la zona excavada. Situat per sota de l'estrat UE 1647.

**-U.E. 1652:** Nivell d'enderroc a l'extrem nord est del sector excavat. Cobert per la UE 1640 en aquest estrat hi abundaven les pedres provinents de l'ensorrament parcial de l'angle entre els murs M-126 i M-318.

**-U.E. 1659:** Restes d'un esquelet humà. Molt mal estat de conservació. L'enterrament, orientat d'est a oest es situava just al damunt del mur M-347. Enterrat dins l'estrat UE 1642 no era distingible cap fossa.

Posició del cos: Decúbit supí

Posició del cap: Desconeguda. No es va localitzar cap resta del crani

Posició extremitats superiors: Només conservava el braç dret. Situat estirat al llarg del cos

Posició extremitats inferiors: Les dos cames varen aparèixer mogudes, desplaçades de la ubicació original.

Amplada dorsal: 30cms.

Llargada columna: 56cms.

Llargada extremitats superiors: 53cms (fins el canell)

Estat de conservació: Molt dolenta, no conservava el cap, ni la majoria de costelles. Havia desaparegut el braç esquerre i part del dret. Les cames es trobaren fragmentades i desplaçades.

Atribució: Pel tamany podria tractar-se d'un adolescent.

**-U.E. 1681:** Retall d'un forat de forma quadrangular a l'extrem sud del sector. Situat a la part central a tocar el mur M-109. Aquest retall, farcit per l'estrat UE 1682, és anterior a la construcció de l'àmbit 47 i posterior a l'abandonament del sector occidental de la vil·la.

**-U.E. 1682:** Farcit del retall UE 1681. Compositat per sorres vermelloses, humides i molt soltes.

**-U.E. 1683:** Nivell de terra vermellosa, de composició sorrosa que ocupava els dos terços occidentals del sector excavat, cobrinte el gran mur perimetral oest ensorrat. Cobert per les UE 1591, 1642 i 1684

**-U.E. 1684:** Nivell de terra negra amb presència de pedres a l'angle sud occidental del sector. Gran presència de carbons. Cobert per l'estrat UE 1642, cobreix parcialment a la UE 1683.

**-U.E. 1686:** Nivell negre amb carbons i restes d'enderroc, sota la UE 1650 a l'espai sud est del sector excavat.

**-U.E. 1710:** Nivell de terra vermellosa situada per sota de les UE 1651 i 1652, a l'extrem nord est del sector. De textura solta ocupa l'espai situat al nord de la porta oberta als murs M-317 i M-318.

**-U.E. 1711:** Nivell de terra negra, de textura argilosa, amb restes de morter. Aquest estrat de gran potència es situa per sota de la UE 1710 i abarca pràcticament tot el gruix del gran mur caigut (UE 1687).

Cobert per la UE 1710.

-U.E. 1712: Nivell rogens situat sota l'estrat UE 1650 al centre sud de la banda est del sector excavat. Correspondria al nivell UE 1711, però al sud de la porta dels murs M-317 i M-318, però la seva textura i color és molt diferent a aquell.

-U.E. 1714: Nivell d'enderroc situat per sota dels estrats UE 1687 i 1712, al centre sud de la banda est del sector excavat. Color marronós, molt fosc amb abundant presència de pedres, teula i morter. Aquest estrat es fica parcialment per sota del gran mur caigut (UE 1687).

-U.E. 1717: Gran nivell de sorres de gra gruixut, molt soltes que farceixen un gran forat situat a la banda sud del sector excavat. Aquest forat de creació i funcionalitat desconeguda explica la diferència que existeix en tota l'estratigrafia d'aquesta zona en relació amb la resta del sector.

-U.E. 1718: Nivell de terra negrosa existent al voltant del gran forat UE 1717 a la seva banda sud est. Similar a la UE 1714, però situat a l'espai sud on no hi va arribar el mur perimetral UE 1687 en el moment d'ensorrar-se.

-U.E. 1719: Nivell de terra que envolta el gran forat UE 1717 per la seva banda nord i oest, entre el mur caigut UE 1687 i els murs perimetrals d'aquella banda.

-U.E. 1720: Nivell de terra negra, de composició argilosa i força compacte situat sota els estrats UE 1711 i 1714. Ocupa l'espai situat entre la porta i la banda nord, deixant un espai a tocar el mur M-318, ocupat per la UE 1721. Aquest estrat es fica sota el mur caigut UE 1687.

-U.E. 1721: Nivell de color taronja que ocupa la banda nord est del sector excavat, a tocar el mur M-318. Possible nivell de circulació, tot i que la seva superfície no resulta molt compacte.



-U.E. 1722: Nivell sorrós situat per sota dels estrats UE 1720 i 1721. Aquest estrat oblitera parcialment les pilastres situades adossades al mur M-318.

-U.E. 1723: Nivell de sorres gruixudes, de color groguenc situades a l'angle nord est del sector, especialment al voltant de la pilastra UE 1724. Cobert per l'estrat UE 1722.

-U.E. 1724 (M-351): Pilastra de morter situada a l'extrem nord est del sector, adossada al mur M-318. De forma quadrangular i quasi 65 cms. de costat, aquesta sembla haver-se construït excavada en els nivells inferiors del sector ja que tot el seu alçat conservat és irregular, com si fos una fonamentació (sinó devia anar recobert amb algun placat no conservat?). Forma part d'un grup de quatre pilastres adossades al mur de llevant del sector que funcionarien en una segona fase de l'edifici. És curiós observar com la part superior dels quatre elements conservats es situen a alçades diferents, essent la que ens ocupa la que presenta més diferències amb les altres.

-U.E. 1725 (M-352): Pilastra situada al sud de la pilastra M-351. De característiques similars a aquella.

-U.E. 1726 (M-353): Pilastra situada al sud de la pilastra M-352. de característiques similars a aquella aquesta es situa al sud de la porta oberta als murs M-317 i M-318.

-U.E. 1727: Nivell taronjós. Aquest nivell de circulació correspon en realitat a les capes més disgregades de la roca del subsol. En ell es retallen diversos elements i rases (UE 1730, 1732, 1734, 1738), pertanyents als primers moments d'existència de l'edifici.

-U.E. 1728: Impromta d'argila de color verd situada immediatament al nord de la pilastra M-352, i també adossada al mur M-318. Probablement es tracta del basament d'alguna estructura perduda. Sobta per la seva proximitat a la pilastra i per aparèixer adossada al mur M-318, que sembla un element afegit en una reforma de la vil·la.

Aquest element en canvi està col·locat al damunt del paviment original del sector (UE 1727).

**-U.E. 1729:** Fragments d'estucs caiguts, a la banda nord del sector. Ocupa un espai reduït i es perden sota el gran mur caigut (UE 1687)

**-U.E. 1730:** Retall d'una rasa en forma de colze situada davant de la porta de la banda de llevant. Retallada al nivell UE 1727 aquesta petita rasa es perd per sota de l'espai ocupat pel gran mur caigut (UE 1687). Farcida pel nivell UE 1631 aquesta presenta un sector cremat en el retall, especialment en el seu braç est oest.

**-U.E. 1731:** Farcit del retall UE 1730. La seva textura i color són molt similars a la UE 1722, i s'individualitza només pel fet de farcir la rasa. És probable que fos farcida en el mateix moment de col·locar el farcit UE 1722.

**-U.E. 1732:** Retall de forma més o menys quadrangular situat davant de la pilastra M-352. Retallat a la UE 1727, aquest forat anava farcit amb la UE 1733.

**-U.E. 1733:** Farcit del retall UE 1732. Terra negra amb presència de carbons. S'hi han recuperat diversos claus.

**-U.E. 1734:** Retall est oest situat a tocar el mur M-318. d'escassa longitud i profunditat aquest petit retall es va practicar a la UE 1727. Farcit pel nivell UE 1735.

**-U.E. 1735:** Farcit del retall UE 1734. Terra molt similar a la UE 1722 de la qual probablement és coetània.

**-U.E. 1736:** Nivell argilós de color verd situat a la banda nord est del sector, per sota de les UE 1722 i 1737. De textura molt similar a la UE 1728 aquest nivell forma una taca sense formes definides en aquesta zona nord est.

-U.E. 1737: Nivell de terra rogenca amb carbons a l'extrem nord est del sector excavat. Situat per sota dels nivells UE 1722 i 1723, cobreix parcialment a les UE 1736 i 1740.

-U.E. 1738: Forat de pal practicat a la UE 1727 a la banda nord est del sector excavat, aprop de la pilastra M-352. Farcit per l'estrat UE 1739.

-U.E. 1739: Farcit del forat de pal UE 1738. Molt similar a la UE 1722., que cobreix aquesta zona.

-U.E. 1740: Nivell amb presència de runa de materials constructius (pedres, teula, morter) a l'angle nord est del sector excavat. Cobert per la UE 1737.

-U.E. 1741: Franja de terra taronja, molt compacte situada a la banda nord est del sector. Aquesta continuava tant dins del sondeig realitzat als anys vuitanta com sota el gran mur caigut (UE 1687).

-U.E. 1742: Retall d'est a oest practicat al nivell UE 1727, al sector nord est. Farcit per l'estrat UE 1743.

-U.E. 1743: Farcit de la rasa UE 1742. La terra és molt similar a la que cobria el retall (UE 1736).

-U.E. 1744: Impromta d'una possible llar de foc. De forma aproximadament quadrangular, aquesta impromta rogenca i negra apareix tallada per la rasa UE 1742.

-U.E. 1745: A la banda nord est, i damunt de la UE 1727 apareix una taca d'estucs caiguts i posats de caps per avall, molt compactats pel pes de la terra acumulada al damunt.

-U.E. 1746: Nivell de terra marró, molt fosca, situada al sud de la porta oriental del sector. Aquest estrat ocupa l'espai existent entre l'esmentada porta pel nord i l'espai on més avall apareixerà el mur UE 1768, pel sud.

-U.E. 1747: Nivell de sorres molt compactades situades a la banda sud est del sector excavat. Sembla formar part del gran forat situat en aquesta zona, que talla entre d'altres a l'estrat UE 1746.

-U.E. 1748: Argila de textura molt plàstica que apareix barrejada amb la UE 1747, formant capes desiguals a la banda sud est del sector.

-U.E. 1749: Nivell d'enderroc del gran mur UE 1687, a la banda sud est del sector Cobert per l'estrat UE 1747 i 1748 sembla correspondre al nivell del fons del gran forat d'aquesta zona.

-U.E. 1750: Nivell argilós de color negre que es situa al voltant del gran forat UE 1761 que ocupa la banda sud est del sector.

-U.E. 1761: Retall a l'angle sud est del sector excavat: Tallat a la UE 1762. Farcit entre d'altres per les UE 1747 i 1749.

-U.E. 1762: Nivell taronja marronós a l'angle sud est cobert per les UE 1749 i 1750. Possible nivell de circulació. Tallat per la UE 1763 i la UE 1761.

-U.E. 1763: Retall a l'angle sud est del sector excavat. Practicat a la UE 1762 aquest retall estava farcit per la UE 1764.

-U.E. 1764: Nivell negre de carbons que farcia el retall UE 1763. Possible llar.

-U.E. 1766 (M-354): Pilastra adossada al mur M-317 pel seu extrem sud. De característiques similars a les pilastres M-351, M-352 i M-353.

-U.E. 1769: Nivell de color taronjós, sota la UE 1746, al voltant de la pilastra M-353

**-U.E. 1773:** Argiles de color taronja immediatament al nord de l'àmbit 49. Cobertes parcialment per les UE 1746 i 1769, aquestes argiles compactes són molt similars a les que componen la capa superior de la roca (UE 1727) a la que cobreixen. es tracta d'un petit anivellament del terreny, com ja succeia també a l'extrem nord.

**-UE 1800:** Nivell situat a l'extrem nord oest del bloc sud oest. Es situa just per sota del gran mur enderrocat. Terra gris. Abarca tot el sector, incloent la part superior del que posteriorment es converteix en l'àmbit 50

**-UE 1801:** Nivell de color negre situat per sota de la UE 1800. abundant presència de morter. Abarca el bloc sud oest i també l'àmbit 50. Cobreix parcialment al mur de llevant de l'àmbit 50 (M-164). Cobreix als nivells UE 1802, 1803 i 1810.

**-UE 1802:** Nivell taronjós groguenc situat a l'extrem nord est del nou espai excavat. Es tracta en realitat d'una bossada de materials constructius (teules, morter...)

**-UE 1803:** Nivell situat per sota de la UE 1801. Terra grisosa. Cobreix a les UE 1804 i 1805.

**-UE 1804:** Estrat situat per sota de la UE 1803. De color rogenc en aquest estrat hi ha una abundant presència de morter, teules, boles de morter i restes d'arrebossat. Cobreix a la UE 1806. Es tracta de l'estrat d'anivellament que apareix en els sectors on no es conserva la preparació de paviment UE 1805.

**-UE 1805:** Restes de morter situades a la banda de llevant, a tocar el mur M-164. Restes de la preparació del nivell de circulació de la zona. Cobreix al nivell UE 1806.

**-UE 1806:** Nivell negre amb restes de carbons situat per sota de les UE 1804 i 1805. Conserva restes d'estuc. Cobreix a la UE 1807.

**-UE 1807:** Nivell taronja situat per sota de la UE 1806. Es tracta de la capa superior de la roca del subsol, podrida i desfeta. A la zona central hi ha un sector cremat i negre. En aquest estrat es retalla el forat UE 1808.

-UE 1808: Forat circular situat a l'extrem nord oest del bloc sud oest. Excavat a la roca i amb escassa profunditat potser és un encaix de dolium. Farcit per la UE 1809.

-UE 1809: Farcit del forat UE 1808. Farcit amb restes d'arrebossat de color blanc. Un farcit similar es va poder apreciar als forats localitzats a l'àmbit 36.

-UE 1910: Forat situat a la banda nord est del bloc.

-UE 1911: Farcit del forat UE 1910.

-UE 1912: Petit forat situat al sud del forat UE 1910.

-UE 1913: Farcit del forat UE 1912

-UE 1914: Forat situat a l'oest del forat UE 1912

-UE 1915: Farcit del forat UE 1914.

## ÀMBIT 50

Àmbit situat a l'extrem nord oest del bloc sud oest. Delimitat pels murs M-136,372,164 i 355. Tota la part interior apareix arrebossada amb restes d'un estucat blanc. A la banda oriental es devia situar la porta, actualment només apreciable per un rebaix en el mur M-164. El paviment va ser completament desmuntat en època antiga i només s'aprecia pel fet de conservar-se la línia del nivell de circulació en l'arrebossat dels murs perimetrals.

A la banda occidental es conserva el basament d'una pilastra (M-373) igual a les quatre aparegudes a la banda oriental del bloc sud oest i amb les quals cal relacionar-la.

La cambra va ser descoberta i excavada a la tardor del 2002.

-UE 1810: Nivell d'enderroc situat per sota de la UE 1801. Cobreix als nivells UE 1811,1812,1813 i 1815.

-**UE 1811:** Estructura de forma pràcticament circular situada a l'angle nord oest de l'àmbit . Pedres irregulars, reaprofitades d'alguna altra construcció (inclús un parell de fragments d'opus signinum amb una mitja canya),i lligades amb fang. Per la seva feblesa cal relacionar-la amb alguna estructura provisional (la base d'un petit forn?) lligat a les obres de remodelació del sector en època antiga.

-**UE 1812:** Nivell de runa i enderroc per sota de la UE 1811, compostat per pedres, morter i teules planes. es situen per sota de l'estructura UE 1811 i a l'entorn de la mateixa. Retalla parcialment a la UE 1817.

-**UE 1813:** Nivell situat sota la UE 1810 i que probablement forma part del mateix enderroc. Individualitzat al trobar-se per sota de l'estructura UE 1811.

-**UE 1814 (M-372):** Mur sud de l'àmbit 50. Només se n'ha apreciat la banda nord ja que la resta està encara coberta pel gran mur ensorrat. Construit amb pedra lligada amb morter, presenta a la banda nord un arrebossat blanc, en el qual s'aprecia la línia de circulació. Solidari amb el M-164, es recolza contra el mur M-136.

-**UE 1815:** Restes de rajol i tovot cremats i amalgamats localitzats a la banda oest de l'àmbit. Formaria part de l'enderroc de l'àmbit. Entre l'amalgama hi havia un fragment ceràmic.

-**UE 1816:** Nivell taronja que cobreix parcialment els nivells UE 1812 i 1817.

-**UE 1817:** Nivell negre amb carbons situat sota els estrats UE 1810, 1815 i 1816. Capa prima que es barreja amb la runa de la UE 1819. En alguns sectors la UE es situa directament damunt la roca del subsol.

-**UE 1818:** Teula plana sencera situada davant del mur M-164, en el sector on es devia situar la porta. No queda massa clar si formaria part de l'enderroc o de l'estructura original relacionada amb la porta.

-UE 1819: Nivell de morter i runa molt similar a la UE 1812 al centre i est de l'àmbit. Situat damunt la roca del subsol.

-UE 1820: Nivell negre amb carbons que farceix els retalls naturals de la roca.

-UE 1821 (M-375): Pilastra situada a la banda oest de l'àmbit. Igual a les situades a la banda occidental del bloc sud oest aquesta estructura, que recolza contra el mur M-136, presenta una cara superior planera i molt poca alçada. Tot i això aquesta alçada està concebuda més com a fonamentació que no pas com a mur vist.

-UE 1842: Forat circular a l'angle nord oest de l'àmbit.

-UE 1843: Farcit de la UE 1842. Terra negra.

-UE 1844: Petit forat excavat a la roca a l'est de 1842 i relacionat amb aquell.

-UE 1845: Farcit del forat UE 1844. Terra negra.

-UE 1846: Forat de dimensions més grans situat a l'est de 1844, amb la base planera. Possible base de dolium (el fons es planer).

-UE 1847: Farcit del forat UE 1846.

-UE 1848: Petit forat al sud est del forat UE 1846

-UE 1849: Farcit del forat UE 1848

-UE 1900: Forat situat a l'extrem nord est de l'àmbit

-UE 1901: Farcit del forat UE 1850.

-UE 1902: Forat situat al sud oest del forat UE 1900.



**-UE 1903:** Farcit del forat UE 1902.

**-UE 1904:** Rasa diagonal situada al centre de l'àmbit en direcció est oest

**-UE 1905:** Farcit de la rasa UE 1905

**-UE 1906:** Petit forat situat a la banda sud oest de l'àmbit

**-UE 1907:** Farcit del forat UE 1906

**-UE 1908:** Petit forat a la banda sud oest de l'àmbit i probablement relacionada amb el forat UE 1906.

**-UE 1909:** Farcit del forat UE 1908.

## DESCRIPCIÓ DELS ELEMENTS ESCULTÒRICS

Entre els materials més destacables recuperats a les excavacions a la vil·la dels Ametllers probablement un dels més remarcables és el conjunt de fragments escultòrics descoberts durant la campanya d'excavacions de l'any 2000.

A la banda nord occidental del gran pati (àmbit 38) es varen trobar una gran quantitat de materials marmoris, molts d'ells amb traces clares d'haver patit els efectes de l'acció del foc, parcialment desfets. Aquesta acumulació de materials, abarcava a més dels fragments escultòrics esmentats gran quantitat de trossos de plaques de diversos tamany i gruixos pertanyents als revestiments de diverses cambres. Tots aquests materials varen ser acumulats en els darrers dies d'existència de l'edifici en un mateix lloc per tal de cremar-los convertint-los en calç, però l'ensorrament de gran part del mur occidental de la vil·la va cobrir-los i els va conservar fins avui.

Per tant entre els fragments es troben elements pertanyents a diversos conjunts escultòrics i que originàriament devien anar col·locats en llocs molt diversos de la vil·la.

### **-Inventari de les peces:**

1-Cilindre lleugerament curvat a la part superior del mateix. Amb restes de ferro al seu interior. Fragment d'un element més gran. Possible *pedum*.

Dimensions:

Llargada: 16 cms.

Diàmetre: 3.6 cms.

2-Fragment anterior de peu esquerre, conserva els cinc dits d'un peu masculí juvenil. Per característiques en el treball possiblement datable al s.IV dC.

Dimensions:

Llargada: 9cms.

Amplada: 8 cms.

Alçada: 4.3 cms.

3-Fragment anterior de peu esquerre, conserva els cinc dits sobre la sola de la sandàlia, s'observa la beta d'aquesta entre els dits gros i index. Peu juvenil o femení.

Llargada: 5.5 cms.

Amplada: 7.5 cms.

Alçada: 4.5 cms.

4-Fragment anterior del peu dret, conserva els cinc dits fins a l'arrencament de l'empenya. Peu masculí.

Llargada: 9.8 cms.

Amplada: 8.3 cms.

Alçada: 4.3 cms.

5-Fragment de ma dreta, sense cap dit a partir de l'arrencament. Presenta un clau de ferro per collar-lo a l'avantbraç. Presenta un molt mal estat de conservació. Ma femenina, infantil o juvenil.

Llargada: 15 cms.

Amplada: 6.5 cms.

6-Dits menovell i cor de la mà dreta conservats fins a la primera falange. Pertanyen a una mà femenina o juvenil (enganxa amb els fragments 7 i 8).

Llargada: 4 cms.

Amplada: 2.8 cms.

7-Braç dret tallat per sota de l'aixella fins a l'arrencament dels dits. No presenta cap tret muscular distintiu, pot atribuir-se a una figura juvenil o femenina (forma mateix conjunt amb els fragments 6 i 8).

Llargada: mà: 8 cms.

avantbraç: 18.5 cms.

braç: 15.5 cms.

Amplada: mínim: 6.5 cms.

màxim: 8.25 cms.

8-Avantbraç amb mà esquerra, mà tancada amb actitud de subjectar algun objecte allargat, lligada al braç amb un clau de ferro. Forma el mateix conjunt amb els fragments 6 i 7.

Llargada: 19cms.

9-Cos de figura masculina juvenil, de formes mòrbides, trets musculars poc desenvolupats. Cànon allargat de tipus probablement praxitelià (ja que recorda la corba praxiteliana). Recolzat en la cama esquerra lleugerament, el braç dret descansa sobre el maluc i l'esquerra lleugerament flexionat, probablement sosté un cadoceu a la mà esquerra. Presenta una clàmide sobre l'espatlla esquerra, entortolligada en l'avantbraç esquerra i cau fins a la cama. El treball de la clàmide és molt somer, fet mitjançant profundes incisions. A la cama dreta es conserven restes de l'aguantador de l'estructura (un tronc també conservat, fragment 12). Forma conjunt amb els fragments 10, 11, 12 i 13. Possible Hermes.

Amplada: Espatlles: 19 cms.

Maluc: 16 cms.

Alçada: Total: 62 cms.

Fins l'engonal: 28 cms.

10: Fragment de cama dreta, forma part del mateix conjunt que el fragment 9

Alçada: 19 cms.

11-Fragment de peu esquerra (taló i arrencament de l'empenya). Forma conjunt amb el fragment 9.

Amplada: 6.5 cms.

Alçada: 12 cms.

12-Fragment de tronc d'arbre. Treball molt senzill. Forma conjunt amb el fragment 9. Emprat com element sustentant de l'escultura.

Alçada: 34 cms.

13-Peu dret sencer (només li manca part del dit gros). Conserva part de la base de l'escultura. Forma conjunt amb el fragment 9.

14-Petit brollador representant un cranc, ja que té un petit conducte que comunica la boca de l'animal amb la base de la figura. Perdua de les quatre potes dretes i dues de les de la banda esquerra, així com les dues pinces.

Llargada: 9 cms.

Alçada: 5 cms.

Amplada: 8 cms.

15-Petit brollador representant una granota, amb un petit conducte que comunica la boca de l'animal amb la base de la figura. Pèrdua de la pota anterior dreta. Tota la superfície presenta un excessiu desgast fruit de la combustió. Mal estat de conservació.

Llargada: 11 cms.

Alçada: 5.5 cms.

Amplada: 9 cms.

16-Peu de trapezòfor. Part superior del peu representant el cap d'un felí (probablement una pantera), que surt d'un farcell de fulles d'acant. Probablement els ulls anaven incisos amb pedres. Part del felí es troba degradat per le vetes del marbre. El marbre és Chentou.

La part inferior del peu representa la pota d'un felí acabada en una gran urpa. Originàriament constaria de dues parts: les urpes i la resta del cos, però presenta una restauració antiga (vara metàl·lica que uneix ambdues parts). Li manquen la part frontal de les urpes.

El conjunt constituïa una pota de taula de jardí probablement de forma circular i sostinguda per tres potes idèntiques de les quals sols s'ha conservat aquesta.

Alçada total: 70 cms.

pota: 27 cms.

Amplada cap: 11 cms.

farcell: 15 cms.

turmell: 7 cms.

urpes: 12 cms.

17-Fragment de marbre de formes arrodonides. De difícil identificació.

Llargada: 14 cms.

Alçada: 10 cms.

Amplada: 5 cms.

18-Fragment de vora de cràtera. S'observa la vora arrodonida decorada amb un cimaci probablement jònic.

Llargada: 14 cms.

Alçada: 5.5 cms.

Amplada: 6 cms.

19-Base de columneta circular llisa, damunt d'un plint de forma hexagonal.

Llargada plint: 15.5 cms.

Alçada plint: 2 cms.

Diàmetre columneta: 12.5- 15 cms.

20-Columna estriada helicoidalment. Presenta sengles encaixos a les bandes superior i inferior.

Alçada: 34.5 cms.

Diàmetre superior: 7.5 cms.

Diàmetre inferior: 8.5 cms.

21-Columna estriada helicoidalment. Presenta sengles encaixos superior i inferior.

Alçada: 43 cms.

Diàmetre superior: 8 cms.

Diàmetre inferior: 10 cms.

22-Fragment d'una columna decorada amb motius vegetals. Dividit en dos registres: l'inferior decorat amb fulles d'heures i fruits i el superior amb dos amples fulles grans d'on sorgeixen fruits i heures.

Alçada: 36.5 cms.

Diàmetre superior: 8 cms.

Diàmetre inferior: 9 cms.

23-Placa llisa trencada en tres fragments.

Alçada màxima: 7.5 cms.

Amplada màxima: 38.5 cms.

24-Fragment amorfe de dimensions irregulars.

25-Columna estriada helicoidalment. Presenta sengles encaixos superior i inferior.

Alçada: 43 cms.

Diàmetre superior: 8 cms.

Diàmetre inferior: 10 cms.

Aquest fragment va ser recuperat l'any 2002 durant l'excavació de la cisterna (àmbit 21). No presentava cap traça de foc ja que va ser enterrada durant la segona meitat del s.IIdC.

A aquests elements cal afegir-hi un altra fragment d'escultura, en forma de tors de gos recuperat durant les excavacions dels anys vuitanta i conservat al museu municipal de Tossa.

## DESCRIPCIÓ DELS PAVIMENTS MUSIUS

Fins al dia d'avui les excavacions a la vil·la dels Ametllers han posat al descobert un total de cinc paviments de mosaic que es conservaven in situ (dels quals actualment quatre es mantenen en la mateixa sala on es varen descobrir i només el mosaic de Vitalis es troba instal·lat al museu municipal de Tossa). A aquests cal afegir una gran quantitat de fragments d'altres paviments, que es varen trobar en diversos farcits, sobretot en els dels hipocausts de les diverses cambres termals, i d'altres dels quals només en tenim informació gràfica ja que no es conserven en l'actualitat.

1-Paviment de l'àmbit 19<sup>13</sup>. Es conserva només a la banda occidental de l'estança i ha estat objecte d'una restauració parcial, els anys 1999-2000, amb la col·locació de noves tesselles recomposant part de la decoració. Mosaic policrom en sis colors amb decoració geomètrica. Els materials emprats són essencialment lítics excepte a la banda d'enllaç on són ceràmics. D'aquestes darreres, Baldomà considera que són fruit d'una reforma antiga.

Orla formada per dues bandes. L'exterior de color vermell, mentre l'interior està formada per unes ones sinuoses emmarcades per filets negres i amb decoració interior amb alternança i oposició de colors.

El motiu central està compost per un reticulat de filet de tres tesselles en dentellat, sobre fons blanc. Les caselles formades són ornades amb un quadrat dentellat policrom encaixat.

Atenent a diversos arguments de caire estilístic, però també històric M. Baldomà situa la construcció d'aquest mosaic a la primera meitat del s.III dC. En aquest sentit voldriem fer només una ressenya. Tot i no descartant en absolut aquesta datació cal tenir present que en una de les catifes que separaven dues de les cambres del conjunt termal (construïdes a principis del s.III dC) hi havia un paviment amb la mateixa decoració que el que ens ocupa i que no es conserva en l'actualitat, tot i que si apareix en fotografies de les excavacions dels anys trenta. Per aquesta raó no cal descartar la possibilitat que aquest paviment sigui una còpia realitzada en època posterior. Aquest fet, però no es podrà aclarir definitivament fins la finalització de les tasques d'excavació de tot el

---

<sup>13</sup> La descripció dels mosaics segueix en gran mesura la realitzada per Montserrat Baldomà Soto al capítol corresponent del llibre López Muñor, A. et alii *Les excavacions de 1985-1989 i 1992 a la vil·la romana dels Ametllers. Tossa (Selva)*, Tossa de Mar, 2001, ps.80-89.



sector i es pugui determinar en quin moment va adquirir l'àmbit 19 la forma i disposició conservades en l'actualitat.

2- Situat a l'àmbit 23 d'aquest mosaic només s'en conserva la banda occidental, sobretot a l'angle sud oest de l'estança. Descobert com tots els de la façana oriental durant els anys vint per I. Melé, la cambra va ser pavimentada amb ciment per part d'A. del Castillo per refermar millor les parts del mosaic que es conservaven. L'any 2000 va ser objecte d'una restauració que va comportar la col·locació de tesselles en alguns punts per reconstruir part del dibuix original.

Les tesselles són força irregulars i hi predomina la ceràmica com a material per fabricar-les, sobretot en totes les zones de color vermell.

Sanefa exterior a base de cercles secants tangents juxtaposats, que formen ogives en la seva intersecció, i amb un filet mitger de tres tesselles bicrom dentellat. La sanefa, de seixanta dos centímetres d'ample es confon amb el que seria la línia d'enllaç teòrica. A continuació i sobre fons gris fosc es desenvolupa una segona sanefa constituïda per una trena de doble baga que envolta tot el mosaic. Aquesta segona sanefa té dinou centímetres d'amplada. El cable és bicrom (blanc i vermell).

El nucli central del mosaic estava compost per tot un seguit de plafons quadrangulars que emmarcaven l'emblema central (no conservat). Als diversos plafons, de cinquanta cinc centímetres de costat s'hi situen cercles de cable trenat bicrom sobre un fons de color diferent en cada cas. L'interior dels cercles presenta diverses decoracions en cada cas. Així, dels quatre plafons conservats, dos tenen a l'interior una flor de sis pètals (un de tesselles ocre sobre fons blanc i l'altre gris fosc sobre vermell).

Dels altres dos quadres un presenta una decoració quasi figurativa amb l'estilització d'un ocell (en blanc i vermell), mentre el quart té com element central un nus de Salomó (de quatre filets de color gris fosc, blanc, vermell i ocre).

Cada dos plafons es separava amb una franja decorada amb un cable trenat per quadrar els diversos mòduls de la sanefa amb la llargaria de cada costat.

La zona central del mosaic l'ocupava un quadre figuratiu del qual només es conserva l'angle sud oest. En ell s'hi reconeix un personatge alat de cabells ondulats i amb la mà esquerra alçada sostenint una corona *muralis*. La figura està realitzada de forma esquemàtica amb els contorns molt geomètrics (les ales es varen dibuixar

pràcticament en forma de sengles triangles) amb una policromia senzilla i plana. A la dreta d'aquesta figura hi apareixen les restes molt fragmentades del que segurament era un segon erot. Aquestes dues figures ocuparien i emmarcarien la part superior de l'emblema.

Ja en el mosaic original s'apreciaven testimonis de restauracions antigues apreciades pel canvi de coloració de les tesselles.

M. Baldomà data aquest mosaic a la segona meitat del s.IV dC.

3- Paviment de l'àmbit 30. Mosaic bicrom de color blanc i negre. És dels millor conservats ocupant la totalitat de l'estança. L'any 2000 va ser objecte d'una restauració que va implicar la reposició d'algunes tesselles en indrets determinats on es trobaven alguns forats.

La qualitat de les tesselles és més gran que la dels mosaics que l'envolten, amb peces d'un negre o un blanc molt intensos i amb un tallat molt regular de les peces. Tot i això el mosaic també havia estat objecte d'una restauració en època antiga, fet apreciable en la diferent coloració i tamany de les noves tesselles.

La decoració consisteix en un motiu geomètric de damer. El disseny alterna quadres llisos amb diàbolos que van canviant la disposició dels triangles que els conformen.

És aquesta una decoració de molt llarg abast que es troba en peces d'època republicana, fins a d'altres del s.III dC. Així M. Baldomà el situa entre finals del s.I aC, fins a principis del s.II dC. Nosaltres, atenent a la funció estructural de la cambra on es situa, una de les dues (juntament amb l'àmbit 32) que flanquejaven el gran *triclinium* situariem la seva col·locació dins el s.I dC, potser ja existent en època augustal.

4-A l'àmbit 13, que constituïa el gran porticat oriental del bloc central es conserven les restes d'una petita catifa de mosaic bicrom. El fragment conservat, amb una amplada màxima d'un metre i catorze centímetres i una longitud d'un metre i vuitanta dos centímetres sembla correspondre a una catifa que només ocuparia l'espai situat davant del vestibul. De tota manera no es pot descartar que formés part d'un paviment més gran que abarqués tot el porticat.

El fragment conservat presenta una banda d'enllaç de color blanc i un filet doble, vermell. A continuació es dibuixa una sanefa de triangles blancs i vermells col·locats

alternativament i amb les bases oposades. Per finalitzar, i sobre fons blanc, una sanefa d'esvàstiques de triple filet bicrom blanc i negre.

La datació la situa M. Baldomà a mitjans del s.II dC, atenent a la policromia i a la qualitat del material.

5-Pavimentant l'àmbit 27 es trobava sens dubte el mosaic més conegut dels recuperats a la vil.la fins avui dia i el que li ha donat una certa fama apareixent a la majoria de la bibliografia especialitzada no només estatal sinó europea.

Actualment aquest mosaic es conserva al Museu Municipal de la població i s'hi han restaurat algunes parts, restituint-li diversos espais desapareguts. Així la restauració moderna va afectar essencialment a la decoració geomètrica i a la part dreta de la cara de la figura, el vel, l'espatlla i part de la columna contigua.

Les tesselles són de tamany irregulars, essent més petites les que componen la figura central. En la seva realització es va emprar fins i tot petits còdols.

La composició es troba emmarcada per dues franges de trenta cinc centímetres d'amplada als costats inferior i superior decorades amb tot un seguit de peltes en oposició i petits semicercles configurant dos grans mòduls a cada franja.

Als dos costats, i limitades per les bandes de peltes, es desenvolupen sengles sanefes de postes quadrades flanquejant flors de quatre pètals. A la banda esquerra aquestes postes es combinen amb rectangles que inclouen al seu interior rombes alternant-se.

Tot això envolta un plafo central on s'aprecia la representació d'un personatge amb tocat, dret, sota una arcada triple i amb columnes helicoidals. Sota les arcades laterals s'alcen verticalment dues orles vegetals estilitzades. La part superior de l'arc es trobava decorada amb còdols, també presents a la part superior on apareix la inscripció SALVO/ VITALE FELIX TURISSA (si Vitalis te salut, Turissa és feliç). Una segona inscripció es situa als peus del personatge: EX OF/FICINA FELICES (del taller de Fèlix). L'emblema es troba envoltat per un cable trenat a les quatre cantonades i dues franges de cubs en perspectiva als laterals.

M. Baldomà situa la seva datació a finals del s.IV dC o principis de la centúria següent.

Juntament a aquests paviments dels quals disposem sinó de la totalitat del sol si de fragments de tamany suficient per permetre la seva identificació, disposem d'altres fragments molt més petits i tot sovint d'origen controvertit. Molts d'ells varen ser trobats durant les excavacions antigues i es troben al magatzem del museu de la població però sense cap referència o nota que ajudi a situar-los. El que si sabem, pels articles escrits per A. del Castillo, és que molts d'aquests fragments varen apareixer dins el farcit de les diverses cambres de les termes.

6-Fragment de silueta informe amb un motiu geomètric sobre fons blanc. a base de rombes flanquejant els dos costats d'un triangle. El perfil de les diverses figures està resseguit interiorment per diverses files de tesselles negres i vermelles.

7-Fragment quadrangular de vint i dos per vint i quatre centímetres, consolidat sobre ciment. La decoració està constituïda per un damer senzill en blanc i negre que aniria disposat orientat amb els quadres sobre les puntes.

8-Fragment d'uns cinquanta sis per dinou centímetres. La preparació és d'*opus signinum*. Tesselles blanques i roges i dibuixen sengles línies de costat amb un camp de tesselles vermelles disposades sobre les puntes.

9-També sobre *opus signinum* es va construir aquest fragment de seixanta per quinze centímetres. S'hi aprecien unes línies negres sobre fons roig sense constituir un dibuix concret. El fragment segurament formaria part de la sanefa exterior del mosaic.

10-Com els dos anteriors també està disposat sobre *opus signinum*. Probablement formaria part d'una banda d'enllaç i el dibuix és un senzill conjunt de bandes vermelles en diagonal i un filet blanc al costat d'un camp llis de color blanc. Mesura quaranta dos centímetres de llarg per vint i un d'ample.

11- Aquest fragment es conserva a les vitrines del museu municipal i apareix també en dibuixos realitzats per mossèn Josep Solà i que es conserva a la Casa de Cultura. Segons el dibuix aquest mosaic es situava a la cambra 20. El fragment conservat i el dibuixat no són el mateix tot i que pertanyen al mateix sol.

La decoració està composta per dues sanefes, la superior consistent en una pseudogrega a base de ziga zaga d'angle recte sobre un fons blanc. La segona repetia els triangles del paviment número 4, però en color negre. Aquest fragment, pertanyent al dibuix ha desaparegut. El conservat al museu pertanyeria al mateix paviment però aniria un tros més avall. En ell la decoració consta d'una flor de quatre pètals lanceolats de colors blanc i negre. A un vèrtex del fragment, on tot un seguit de filets de diversos colors envolten la flor es conserven les restes d'una pelta.

12-Fragment desaparegut i només apreciable a una fotografia antiga. Aquest mosaic pavimentava com una catifa la porta existent entre els àmbits termals 24 i 25. La seva decoració a base d'un triple filet dentellat bicrom era la mateixa que la del paviment encara in situ de l'àmbit 19.

## TASQUES DE CONSERVACIÓ REALITZADES

Les excavacions realitzades als anys trenta per Alberto del Castillo varen anar acompanyades de tot un seguit de tasques de consolidació i restauració d'alguns murs, així com dels mosaics recuperats fins aleshores. De fet la lectura hauria de ser feta al revès, ja que l'objectiu pel qual el Museu Arqueològic de Barcelona va enviar-lo a Tossa va ser restaurar els mosaics i demés estructures ja conegudes en aquell moment a la vila i ell va aprofitar per ampliar les excavacions.

Les tasques de restauració en aquells moments es varen centrar en les diverses estructures conservades de la vivenda del propietari, essencialment en el bloc central de la mateixa, al voltant de les cambres pavimentades amb sols de mosaic. Les tasques realitzades varen consistir essencialment en sobreelvar alguns dels murs, a més de crear dues barraques destinades a preservar sengles panys de mur estucats.

El principal problema d'aquella restauració deriva del fet que per fer-ho A. del Castillo va emprar els mateixos materials que ja hi havia als murs preexistents (pedra i morter), però no va marcar de cap forma la separació entre el mur original i el nou. Aquest fet provoca actualment serioses dificultats a l'hora de realitzar un estudi ja que crea problemes d'interpretació d'algunes estructures i les seves interrelacions estratigràfiques. Tampoc va deixar cap documentació (o almenys no ha arribat fins avui) i les úniques dades de que disposem per saber quines estructures varen ser restaurades són les fotografies de l'època. Malhauradament aquestes no componen un repertori complet que abarqui totes les restes i, així, per exemple, desconeixem quin va ser l'abast de les restauracions realitzades a la *pars rustica*.

A la *pars urbana* A. del Castillo va restaurar tots els murs de les cambres perimetrals de la façana oriental sobreelvant-los uns trenta centímetres. A més va col·locar tot un seguit d'obertures o portes als diferents murs, sense que actualment quedi clar quines eren ja visibles abans de la seva intervenció (de fet la interpretació de les diverses estructures sembla demostrar que, almenys algunes de les portes obertes a la banda occidental són falses).

La cisterna també va ser parcialment restaurada, reconstruint-se gran part del mur occidental que en fotos de l'època apareix quasi totalment ensorrat.

Les reformes amb més impacte visual es varen produir a l'extrem occidental de la cambra 22. A la banda nord d'ambdós murs es conservaven als anys trenta, restes

d'estuc. A. del Castillo va refer parcialment aquests dos murs, construint sengles barraques quadrangulars que cobrien els dos estucs. Actualment aquests han desaparegut (fruit de la intempèrie i de l'acció d'alguns brètols) i els dos petits porxos només creen confusió, reengruixint els murs, sense cap funció pràctica. A més per fer-ho va sobreelevar el mur nord de la cambra, per crear una superfície planera que poder cobrir. El problema és que actualment aquest mur presenta una alçada superior a la que probablement va tenir en època antiga quan era un simple muret que separava el porticat del gran pati nord.

Però l'origen de l'actuació d'A. del Castillo es troba en la necessitat de consolidar els diversos mosaics que varen ser descoberts al llarg dls anys vint i que la seva posició a la intempèrie anava degradant ràpidament. Les tasques que el restaurador va realitzar varen consistir essencialment en pavimentar les diverses estances amb terra de mosaic amb una solera de ciment. Aquesta pavimentava tot l'espai de la cambra no ocupada pel mosaic, i d'aquesta manera es va consolidar la part conservada dels *opus tessellatum*. La part de ciment es va grabar tot dibuixant-hi la repetició dels motius decoratius dels diferents mosaics. Desconeixem si en aquells moments també es varen restituir algunes de les tesselles, però la veritat és que la majoria d'experts que amb posterioritat han estudiat els diversos mosaics varen considerar que totes les restauracions que havien patit eren antigues.

Posteriorment es va restaurar el mosaic de Vitalis, refent les parts de la figura central que s'havien perdut (essencialment la part superior dreta de la figura i part de la columna del darrera), i extraient-lo de la seva ubicació original per instal·lar-lo a una de les sales del museu municipal de Tossa.

Les darreres tasques de restauració als mosaics es varen realitzar a cavall entre els anys 1999 i 2000, quan experts del Museu Nacional d'Arqueologia de Catalunya varen intervenir sobre els mateixos. Aquesta actuació va suposar la col·locació de noves tesselles per refer algunes de les parts perdudes de la decoració. Això es va fer només en aquells sectors on la part conservada del mosaic presentava petits forats o espais buits, però no es va ampliar la zona conservada dels mateixos.

L'any 1999 es va realitzar una petita campanya de consolidació d'estructures per reforçar alguns dels murs, que apareguts durant la campanya d'excavacions d'aquell any es trobaven en mal estat. En aquest sentit la consolidació es va limitar al reforçament de l'estructura o gran nínxol situat a l'extrem occidental del gran pati que construïda sobretot en guix presentava una certa fragilitat. Així mateix es va consolidar el basament d'un petit pedestal situat a migdia de l'estructura suau esmentada i que construïda amb teules planes requeria la consolidació de les peces de la part superior.

Finalment les excavacions havien descalçat part dels fonaments de la cisterna per tal de poder excavar el *praefurnium* situat a tramuntana de la mateixa. En aquest punt les tasques varen consistir en construir una petita solera de morter per sota de la fonamentació per tal de sostenir-la. Aquesta solera es va recobrir d'un morter de color terra per disimular el seu impacte visual.

Tot i que no en tenim referències que permetin confirmar-ho, tot sembla indicar que les actuacions d'A. del Castillo es varen estendre a algunes cambres de la banda sud, com els àmbits 1-4 o el 7. En el cas de la darrera cambra sobta que actualment els murs perimetrals conservin més alçada que les dues pilastres situades al seu interior i que mentre la base d'aquestes forma una unitat amb la part baixa dels murs, a la part alta d'aquests no n'hi ha cap traça. Aquesta part alta podria ser el resultat d'alguna restauració.

Durant els mesos de novembre i desembre de 2002 s'han realitzat noves tasques de consolidació dels diversos murs apareguts durant les noves excavacions. Aquestes tasques s'han concentrat essencialment en la consolidació dels murs perimetrals de la piscina (àmbit 37), la refacció del mur occidental de l'àmbit 2, i els coronaments de diversos murs de la part situada a l'entorn dels àmbits 6 i 40.



## DESCRIPCIÓ DE LES ESTRUCTURES

La vil·la dels Ametllers es situa a la vessant oriental del turó de sant Magí. La seva situació, en un sector en pendent, arresserat per ponent i obert cap a llevant, de cara al mar, condiciona tota l'estructura i distribució de l'edifici. Seguint alguns dels consells que devien ser norma entre els teòrics de l'arquitectura romana, i que es reflexen en les obres de Columel·la o Vitruvi, la vil·la s'estructura en dos nivells clarament diferenciats. A la part baixa del turó, es situa la zona de treball o *pars rustica*, amb tot un seguit d'edificis destinats a les diverses tasques de producció, transformació i emmagatzematge dels productes agrícoles (premses, magatzems, dipòsits...), mentre que la vivenda del propietari o *pars urbana* es situa a mitja vessant del turó, en un indret des del qual no només es controla tota la *pars rustica* situada als seus peus, sinó que es tenia una visió panoràmica impressionant de la línia de costa i de gran part de la badia on actualment s'assenta el poble de Tossa.

### *La pars urbana*

La vivenda del propietari s'assenta en una petita terrassa artificial situada a uns sis metres de la part baixa del turó de sant Magí. Aquest aterrament es va construir parcialment retallant i aplanant la roca del propi turó a la banda occidental, mentre que per llevant la vivenda es va bastir al damunt d'un terraplenament artificial sostingut per un poderós mur de contenció nord sud que per una banda delimitava i emmarcava la vivenda i, per l'altra, servia de límit occidental a algunes de les construccions de la *pars rustica*.

Gran part d'aquest mur de contenció ha desaparegut actualment i només es conserva la base del mateix, així com d'alguns dels contraforts que el sostenien. Aquesta desaparició del mur perimetral va comportar l'ensorrament de gran part de l'edifici assentat al damunt de la part artificial de la terrassa, que actualment ofereix per la seva banda de llevant un perfil irregular i fortament erosionat.

Val a dir que la majoria d'estructures conservades pertanyen a una redefinició de la planta de l'edifici d'època augustal. En determinats punts s'han recuperat restes d'elements pertanyents a una edificació baix republicana totalment obliterateda pel nou projecte augustal.

La part conservada i excavada de l'edifici s'estructura essencialment en dos grans blocs. Tot l'edifici apareix limitat per ponent per un poderós mur de pedra i morter que

actuava com a límit, però també com a mur de contenció, per evitar esllavissaments provinents del turó, que s'eleva encara uns vuit metres per damunt del nivell de circulació. Per bastir aquest mur es va fer necessari retallar part de la roca del turó. Aquesta està composta per una pedra granítica molt disgregable, fàcil de retallar (tant és així, que en alguns punts es va retallar la roca modelant-la per aprofitar-la com a basament d'algun dels murs més antics).

A partir d'aquest mur perimetral se n'estenen d'altres en direcció oest est que divideixen l'edifici en dos grans blocs, dins dels quals es distribueixen les diverses cambres.

Un dels blocs, de forma rectangular ocupa el terç sud de la construcció, mentre que l'altra, molt més gran, s'esten cap al nord. La meitat occidental del bloc sud encara està avui dia en part per excavar, ja que la troballa d'un gran mur ensorrat va aconsellar la seva conservació, mentre que a la banda oriental, sobre la que retornarem més endavant, està ocupada per tot un seguit de cambres de contrucció tardana, però sembla que en el moment de construir-se l'edifici era un espai destinat a jardí.

El bloc nord es troba estructurat a partir de tot un seguit de passadissos orientats en sentit nord sud. Com veurem en la interpretació de les estructures aquesta visió és enganyosa, ja que per una banda no s'ha excavat tot el bloc nord, ja que manca l'extrem de tramuntana, que queda situat fora de la finca municipal, i a més les estructures originals varen patir nombroses modificacions que varen emmascarar l'aparença i distribució original de l'edifici.

Així, originalment l'edifici s'estructurava a partir d'un gran pati, situat a la banda nord, envoltat de galeries almenys per migdia i llevant. Per la banda occidental el límit el constituïa el propi turó i el gran mur perimetral, mentre que la banda nord resta inexplorada. Les modificacions patides per l'edifici des de mitjans del s.I dC, amb la construcció d'un conjunt termal a l'espai ocupat anteriorment per part de l'ambulacre oriental del pati, i la refacció, molt més tardana, de la façana oriental de l'edifici, varen modificar aquesta estructuració original donant-li l'aspecte actual de passadissos sobreposats.

A l'extrem de migdia de l'edifici, i adossades a la part exterior del bloc sud del mateix es conserven actualment les restes d'algunes cambres. La majoria d'aquestes tampoc pertanyen al projecte inicial i són afegits d'època baix imperial. En aquesta banda es devia situar el límit de la finca antiga, tot resseguint l'orografia del terreny, que s'anava

tancant en aquest sector cap a llevant. Bona prova d'aquest fet el trobem en les estructures d'aquesta zona i datables en les primeres fases d'existència de l'edifici que presenten una orientació diferent a la resta de les construccions, girant cap al sud est per tal d'adaptar-se a l'espai disponible. Un cop més també per aquesta banda sembla que l'edifici, o, almenys, algunes de les seves estructures annexes, finalitzaven fora de la finca que actualment pertany en part a l'Ajuntament de Tossa de Mar i, en part, a l'Institut d'Estudis Catalans.

Donada la complexitat de l'edifici, l'evolució del qual va produir grans canvis en la forma, distribució i funcionalitat de molts dels espais, la descripció dels diversos ambients s'estructura en dos apartats. En el primer es procedirà a una descripció de les diverses cambres i espais, mentre que en la segona es realitzarà una síntesi de conjunt, amb l'evolució global de l'edifici.

Per descriure les diverses estances no es segueix l'ordre numèric de les cambres (veure la planta adjunta) sinó la seva distribució tot seguint un ordre de nord a sud.

**-Àmbit 38:** Situat a l'angle nord oest de la finca excavada aquest gran pati mesura quasi catorze metres d'oest a est per trenta sis metres de nord a sud<sup>14</sup>. Per la banda occidental el límit està constituït pel gran mur perimetral que tanca la vil·la per aquesta banda. A la banda de migdia es situa un ampli porticat (àmbit 22), molt similar al que també tanca al pati per llevant (àmbit 33), tot i que per aquest costat el porticat va ser modificat a finals del s.I dC per construir-hi un conjunt termal (àmbits 20, 24, 25, 28 i 29).

---

<sup>14</sup> Aquesta distància es pren fins al límit nord de la finca de propietat pública, però el pati es devia estendre més enllà ja que n

Desconeixem com s'estructurava l'edifici al nord del pati, ja que aquest espai es situa fora de la finca de propietat pública i resta avui en dia inexplorat.

La zona central del pati estava ocupada per una immensa piscina (àmbit 37), de forma rectangular, orientada d'est a oest, amb una capçalera absidada a la banda de ponent i amb tres graons interiors. A l'extrem de llevant de la piscina i a l'exterior de la mateixa es situa un registre de forma quadrangular que permetia la neteja del desguàs de la mateixa. Tota la piscina es troba envoltada per una rasa parcialment excavada a la roca amb dos encaixos a la part central de la mateixa, a les bandes nord i sud. La de la banda nord és de planta semmicircular, mentre que la de la banda contrària presenta una forma quadrangular. La rasa esmentada, amb un basament de rierencs actuava com un canal d'aigua associat a la piscina, mentre que en els dos encaixos es devien situar basaments d'estatues o fonts.

A la banda occidental del pati, just davant de la part central de la piscina es trobava un basament de morter i guix, de dos per dos metres, que encara conservava restes d'estucat de color verd. Aquest basament, adossat al mur perimetral constituïa una mena de gran nínxol relacionat també amb la sumptuosa decoració de la piscina.

Poc mes de tres metres al sud d'aquesta estructura es conserva un altra basament d'estàtua construït a base de *tegulae* col·locades planeres de forma capiculada, lligades amb morter i arrebossades amb estuc exteriorment.

El pati va tenir dos nivells de circulació diferents. El més antic, compost per una terra sorrosa presenta gran quantitat de forats d'uns vint centímetres de diàmetre situats de forma regular conformant una quadrícula amb quadres de poc més d'un metre de costat. Aquests forats corresponen a la impromta deixada per les arrels de les plantes i als forats de pal dels elements de fusta que composaven la decoració del jardí.

A mitjans del s.I dC., paral·lelament a la construcció de la gran piscina es va pujar el nivell de circulació uns vint centímetres mantenint però un sol d'argila, en el qual es varen recuperar alguns dels testos enterrats perquè arrebessin les noves plantes.

La roca del subsòl apareixia en aquest sector treballada i retallada, conservant les traces d'algunes de les estructures d'una primera vil·la, totalment arrasada en el moment de construir la que actualment ocupa tot el sector.

Així en aquest subsòl s'aprecia com la roca es va rebaixar a la banda occidental creant un espai quadrangular amb la base perfectament planera. També a la banda oriental

es conserven restes d'aquesta primera vil·la, amb la fonamentació d'un gran mur nord sud constituït per grans carreus irregulars, carejats a l'exterior i lligats amb fang.

-Àmbit 37: Gran piscina situada a la part central del pati o àmbit 38. De forma rectangular i orientada d'est a oest, presenta a la banda occidental una capçalera semicircular. La piscina, amb més de quatre metres per nou presentava una profunditat de metre i mig. Les parets eren construïdes amb pedra i morter, i la part baixa era parcialment excavada a la roca del subsòl, aprofitada com a part dels murs laterals, mentre que a l'interior apareixia arrebossada i amb el sol pavimentat amb un *opus signinum* de gran qualitat. A la capçalera absidada es situaven tres graons per permetre l'accés a l'interior de la piscina, mentre que a l'extrem contrari, i associat al registre situat a l'exterior, es situava el forat de desguàs compostat per una petita canonada de plom que encara era observable insertada en el mur.

-Àmbit 33: Ambulacre situat a la banda oriental del pati (àmbit 38). De tres metres i mig d'amplada s'en conserva una longitud de poc més de vint i dos metres, ja que l'extrem sud va ser tallat per la construcció del conjunt termal, mentre que l'extrem septentrional resta fora de la finca pública.

Separat del pati per un muret baix de pedra i morter, que va patir una refacció parcial en el moment de la construcció de la piscina, ja que es va haver de tallar per introduir-hi la canalització de desguàs de la mateixa. Aquesta canalització s'inicia al registre situat a llevant de la piscina i, després de travessar el muret de separació, gira cap al sud perdent-se per sota de les termes i reapareixent a la banda sud de l'edifici. La canalització era construïda amb parets de rajol, amb un arrebossat interior i cobert amb teules lligades amb les parets laterals i que segellaven la conducció. En el moment de l'excavació es va poder apreciar com en època tardana la coberta de la canalització havia estat destruïda i substituïda per una de nova constituïda per pedres, fragments de teula i de paviments de *signinum*. A l'extrem nord de la canalització s'hi va afegir una nova canal, excavada a la roca del subsòl, però molt més simple, ja que la canalització estava formada només per aquest retall, sense cap mur construït ni arrebossat a l'interior. Aquesta nova conducció que anava coberta amb *tegulae* es perd pel nord fora de la finca excavada.

També en aquesta cambra s'apreciaven restes d'una antiga vil·la obliterateda per les noves construccions. Així, i d'aquell moment eren les tres sitges excavades a la roca del

subsòl i situades a la banda sud est de l'àmbit, i les restes d'un petit muret, construït retallant parcialment la roca del subsòl i amb una altra part construïda amb petites pedres lligades amb fang.

A la banda oriental la delimitació està formada a la meitat nord per un mur que forma part dels àmbits 32 i 34, mentre que a la banda sud est el límit ve definit per dos pilars que mantindrien obert per aquesta banda el porticat. Al sud d'aquestes es situen noves cambres (àmbit 30). Aquesta diferència en el parament ve condicionada pel fet que la part central, oberta, que és la que es situava just davant de la gran piscina del pati vindria marcada per l'existència a llevant d'una gran cambra o *triclinium*, molt relacionada amb aquest pati i que actualment ha desaparegut completament per l'erosió patida pel turó en aquell sector.

**-Àmbit 31 i 32:** Petit porticat situat a llevant de l'àmbit 33. Es tracta d'un pòrtic obert tant per llevant com per ponent, delimitat a cada banda per dos pilars de pedra i teula lligats amb morter. Amb una amplada de quatre metres i una longitud de setze el límit meridional està constituït per l'àmbit 30, mentre que el de tramuntana és l'àmbit 34.

L'espai estava pavimentat amb dos nivells de circulació d'*opus signinum*, dels quals el superior, pertany a la fase més tardana de la vida de l'edifici, moment en que s'obliteren els àmbits 34 i 35 convertint tot el sector en un gran espai o passadís. Per sota d'aquest es conserven les restes de preparació del paviment d'època alt imperial. En aquest sector, i sota un farcit d'anivellament de més d'un metre de potència es conservaven diversos elements pertanyents a la fase republicana de la vil·la. Així a l'extrem nord va aparèixer part d'una llar o estructura de combustió i d'una solera de rajol (difícil d'identificar al situar-se just al límit del marge del turó). També en aquest sector es situaven dues sitges alineades de nord a sud (que cal unir a la localitzada a l'àmbit 33), i diversos retalls i forats de pal que analitzarem a l'apartat corresponent.

**-Àmbit 34:** Cambra situada a l'extrem nord est de l'edifici. Delimitada per A. del Castillo en les seves excavacions dels anys trenta l'habitació va ser obliterateda en època baix imperial, quan tot el sector es va convertir en un espai únic junt amb els àmbits 31-32 i 35. De la cambra original es conservaven els murs que el delimitaven però apareixien per sota del nivell de circulació. La cambra era simètrica per disposició i

dimensions a l'àmbit 30 i amb aquell flanquejaria la gran sala que presidia el pati o àmbit 38. Al seu interior només es conservava el farcit d'anivellament augustal i alguns retalls i forats de pal d'època republicana.

**-Àmbit 35:** Situat a l'extrem nord oriental de la finca aquesta estança havia patit la mateixa evolució que l'àmbit 34, és a dir ser obliterateda en època baix imperial. Devia anar coberta amb el mateix paviment que els àmbits 31-32 i 34, però en aquest sector no es conservava. Un cop més la cambra solament es va poder excavar per sota del nivell de circulació, eliminat ja des d'època antiga. Aquí, a més, es trobava un forat d'època moderna que havia malmès part de l'angle nord oriental de la cambra. L'estratigrafia d'època republicana era molt similar a la localitzada a les habitacions de l'entorn com veurem a l'apartat històric d'aquesta memòria.

Les dimensions d'aquesta estança són curioses. Sembla que es volia mantenir l'aspecte simètric amb la part de migdia de la façana, però en aquest sector no hi anava cap passadís com l'àmbit 27. Per aquesta raó la longitud de la cambra és la mateixa que la de l'àmbit 19 més la meitat de la de l'àmbit 20. La cambra que s'havia de situar al nord de la que descrivim, i que queda fora de la finca devia compensar l'altra meitat de les dimensions del passadís. Això ha de ser així per poder mantenir la simetria del pati amb el seu eix central i els porticats.

**-Àmbit 13:** Aquest espai constituïria antigament un altra porticat que precediria la gran façana de llevant de l'edifici i que obriria una gran vista damunt de la *pars rustica* de la vil·la i cap a la platja. Actualment, però, és un espai de perfil irregular, molt afectat per l'ensorrament de la plataforma artificial que constituïa el límit est d'aquest edifici. Aquest sector presenta com a únic element remarcable les restes del mosaic, situat al davant del vestíbul o àmbit 27. Desconeixem quines eren les dimensions originals d'aquest mosaic, tot i que tradicionalment s'ha considerat que devia ser una petita catifa que emmarcaria solament aquest accés al vestíbul<sup>15</sup>. L'excavació de la resta del sector només ha proporcionat restes de l'època republicana entre les que cal remarcar el negatiu d'un mur est oest, del qual solament en restava la rasa de fonamentació. La no aparició enlloc de restes de preparació o *rudus* de cap paviment semblarien avalar la dada de que el mosaic solament ocupava la part situada

---

<sup>15</sup> Per la descripció dels diversos mosaics veure el capítol corresponent.

davant del vestíbul o àmbit 27, si bé resulta difícil ser terminant en les restes d'aquest sector, molt afectat per l'erosió i, cal dir-ho, les excavacions d'inicis del s.XX.

**-Àmbit 30:** Situat immediatament al sud del petit porticat (àmbit 31). De forma quasi quadrangular, amb tres per gairebé quatre metres de costat, aquesta cambra, excavada per A. del Castillo, presentava un paviment de mosaic, en blanc i negre amb una decoració de damer. L'estança va ser restaurada pel propi A. del Castillo, que va pujar lleugerament els murs i va deixar una porta a la banda sud oest del mateix. Aquesta porta existia, ja que el mosaic sembla marcar aquest espai, però en el moment de l'excavació i tal com es pot apreciar en fotografies de l'època, no era distingible de la resta del mur. Cal ressaltar aquest fet perquè la restauració que A. del Castillo va haver de dur a terme a tot aquest sector va dibuixar i ressaltar tot un seguit d'obertures a les diverses estances, algunes de les quals són inventades i no responen a la realitat, ja que en les fotografies antigues no s'aprecien i no responen en molts casos a la lògica estructural i funcional de l'edifici. Però en el cas que ens ocupa la porta observable actualment sí sembla respondre a la realitat.

**-Àmbit 27:** D'escassament dos metres per quatre aquest espai es situa al sud de l'àmbit 30 i en època tardana acomplia la funció de vestíbul. Oberta per la banda de llevant, a l'extrem de ponent es conserven uns blocs de sorrenca que actuaven com a llindar d'una porta de construcció tardana, que la comunicaria amb l'àmbit 28. A migdia s'obria l'àmbit 23, amb una porta a l'angle sud oest de l'estança, fruit de les restauracions dels anys trenta.

El més destacable d'aquesta estança era el paviment de mosaic, amb la imatge figurada i la inscripció on s'esmentava al topònim de l'indret: *Turissa*. Actualment aquest mosaic es conserva al museu municipal de Tossa de Mar, essent l'únic dels localitzats a la vil.la que no es conserva in situ.

L'excavació d'aquesta estança va posar de manifest que la seva estructura actual respon a una reforma tardana de l'edifici. Originalment aquesta estança era més un passadís que no un vestíbul, que posava en comunicació el porticat i el pati amb el sector oriental de la vil.la.



A la part inferior de l'excavació, es va poder apreciar un cop més l'existència de restes d'un edifici anterior, amb retalls a la roca del subsòl i un mur de pedra lligada amb fang.

**-Àmbit 23:** Cambra pràcticament quadrangular de quasi quatre metres de costat situada a la façana de llevant de l'edifici, amb la cambra 27 al nord i la 19 al sud. Els murs que limiten la cambra, que va ser excavada als anys trenta per A. del Castillo varen ser restaurats i sobrealçats per aquest, que va situar sengles portes a la banda nord i sud, així com també a ponent. D'aquestes, almenys la de ponent és falsa, ja que a aquesta banda es situava el conjunt termal, amb el qual aquesta cambra que ens ocupa no hi té cap relació funcional. Aquesta estança conserva restes de la pavimentació de mosaic, del qual s'en conserva essencialment la meitat de la banda occidental. Construit amb tesselles irregulars, blanques, negres i vermelles, alternava la decoració geomètrica amb elements figurats, tradicionalment interpretats com angelots. La resta de la cambra es troba actualment pavimentada amb un sol de ciment, modern, fruit de les restauracions realitzades encaminades a preservar la part conservada del mosaic.

La tardor del 2002 es va realitzar un sondeig a la part de la cambra pavimentada amb sol de ciment per tal d'intentar datar la cambra i estudiar les fases anteriors. En ell es va localitzar el farcit d'anivellament d'època augustal, així com restes de l'època republicana. Cal remarcar la troballa d'un mur nord sud de pedra lligada amb fang, d'excel·lent factura. Aquest continuava cap al nord dins l'àmbit 27, on, no obstant no va ser localitzat, ja que fou desmuntat en època antiga i només en restava la rasa de fonamentació.

En quan a la configuració final de l'estança aquest sondeig també va aportar importants dades. Per una banda es va posar al descobert un *rudus* de pedres petites i cantalludes. Aquest no corresponia al paviment de mosaic que es conserva sinó a un d'anterior, ja que es ficava per sota del mur de tramuntana de la cambra. Efectivament aquest mur pertany a la darrera fase d'existència de la vil·la i repon a un lleuger endorgiment de l'àmbit 23 per ampliar l'àmbit 27, convertit en vestibul. Aquest nou mur empra parcialment al parament antic com a fonamentació. Sembla que A. del

Castillo pràcticament no va trobar cap traça d'aquest mur tardà, arrassat a nivell de terra i que es va guiar en la restauració pels límits dels mosaics dels àmbits 27 i 23<sup>16</sup>

-Àmbit 19: Situada a migdia de l'anterior també va ser excavada per A. del Castillo. De forma quadrangular és lleugerament més petita que l'anterior i conserva també les restes del seu paviment de mosaic, polícrom i amb decoració geomètrica. Aquest es conserva sobretot a la banda occidental de l'estança i la resta es va pavimentar en el moment de realitzar-ne la primera restauració amb un sòl de ciment. Com en totes les cambres d'aquesta façana oriental de l'edifici els murs es varen restaurar i sobrealçar durant els treballs dels anys trenta.

Durant la campanya de tardor de l'any 2002 es va realitzar un petit sondeig a l'angle nord est de l'àmbit. En ell es va posar al descobert les restes d'un antic hipocaust, del que es conservaven en bon estat la majoria de *pilae*, així com gran quantitat de fragments de tubuli parietals. Al mur de migdia de la cambra es situa un arc de comunicació per l'hipocaust que el relacionaria amb l'àmbit 14.

-Àmbit 14 i 10: Aquesta cambra es situa a l'extrem de migdia d'aquesta façana oriental de l'edifici. Si bé per llevant manté la línia de façana de les cambres que la precedien, aquesta estança resulta més ample per la banda de ponent. Així, mesura gairebé cinc metres, per poc més de quatre. En aquest cas el paviment conservat és d'*opus signinum*, tot i que resulta clar que pertany a una reforma tardana de la cambra. A la banda oriental es conserva el llindar d'una gran porta, construït amb blocs de sorrenca.

Inicialment la cambra tenia una mena d'absis de forma rectangular a l'extrem de migdia (àmbit 10), pavimentat amb el mateix *opus signinum* que, en una fase tardana es va separar de la cambra principal per un mur que l'obliterà.

L'excavació de l'àmbit 14 va posar al descobert les restes d'un hipocaust, anterior al paviment de la cambra. De fet, el paviment original, un *opus signinum* de gran qualitat va apareixer esmicolat dins el farcit de la cambra. Als extrems sud occidental i nord oriental es conservaven sengles basaments quadrangulars que definien una forma diferent per l'estructura original de la cambra. A la banda oest es conservava

<sup>16</sup> De fet el mur que ens ocupa sembla quasi totalment fruit de la restauració ja que la seva solera és de ciment modern. Però també és cert que el límit del mosaic del Vitalis i la decoració del mosaic de l'àmbit 23 indiquen que en aquest espai havia d'existir un parament.

la boca del forn (tapiada) que la comunicava amb l'àmbit 15 (el *prae-furnium*). Un arc de similars característiques el comunicava al nord amb l'àmbit 19. A la banda sud també s'havia modificat el mur de tancament. Aquest resseguia inicialment tota la façana del sector. En un moment determinat s'hi va afegir l'àmbit 10, que inicialment es va concebre com un absis de forma quadrangular, pavimentat amb *opus signinum* i recobert amb plaques de marbre, obert cap a l'àmbit 14. En època baix imperial es varen repavimentar ambdues estances amb un únic paviment d'*opus signinum*, més barroer, i, posteriorment l'àmbit 10 es va tancar amb un mur per la banda nord, que el va separar definitivament de l'àmbit 14.

**-Àmbit 15:** Situada a ponent de l'àmbit 14, aquesta cambra té una estreta relació amb l'anterior. Amb quasi tres metres per quatre de superfície, el nivell de circulació d'aquesta estança es situava a una cota molt més baixa que la de les que l'envolten. Això és degut a la funcionalitat de l'estança que actuava com a *prae-furnium* de les termes (situades al nord), però també de la cambra 14. Efectivament, aquesta estança presentava les restes de dos forns, un orientat al nord i l'altra a llevant, que varen arribar a funcionar conjuntament.

El mur nord era construït amb rajols i presentava una obertura semicircular al davant de la base del forn. En una fase tardana aquesta obertura va ser tapiada amb pedres i morter. Els murs occidental, de migdia i oriental són de pedra lligada amb morter, però mentre els dos darrers pertanyen a estructures ja existents abans de la construcció d'aquesta estança, no succeeix el mateix amb el límit occidental. En el mur oriental es conserva la impronta de l'obertura situada al davant del segon dels forns, de secció quadrangular i que també va ser tapiat, quan va canviar la funcionalitat de la cambra 14.

Els dos forns, dels quals només es conserva el basament construït directament damunt de la roca, eren fets amb teules lligades amb morter. El centre de la cambra era travessat per una canalització nord sud que no és més que la perllongació vers el sud del gran desguàs de la piscina que es localitzà ja a l'àmbit 33. En el moment de construir les cambres 20 i 24 que varen constituir una ampliació del conjunt termal, es va obliterated aquest desguàs, substituint-lo per un altra, que provinent de l'àmbit 16, s'unia a l'antiga canalització al centre de la cambra que ens ocupa i continuava després en direcció sud.

Aquesta estança ja havia estat excavada per A. del Castillo, que, però, no va apreciar l'existència del forn que alimentava l'àmbit 14, i les darreres campanyes arqueològiques no han fet més que netejar-la.

**-Àmbit 20:** Situada al nord de la cambra anterior aquesta estança complia la funció de *caldarium* del conjunt termal. Aprofitant com a límit oriental un mur de pedra ja existent, els altres tres límits eren definits per murs de rajol. Al forat o arc de comunicació tapiat de la banda sud, cal afegir-ne un altra que va apareixer a la banda nord, amb els brancals de rajol i cobert per un arc. A la banda occidental els murs presenten un eixamplament.

El nivell de circulació actualment observable, de morter, es situa a la mateixa cota que el de l'àmbit 15 i correspon a la part inferior de l'hipocaust de la cambra. En el moment en que va excavar-hi A. del Castillo l'estança estava pavimentada amb un sol d'*opus signinum* a una cota d'aproximadament un metre per damunt del nivell actual, que ell va desmontar per completar els treballs. Al farcit inferior va recuperar-hi abundants fragments d'un paviment de mosaic que devia haver constituït el sol de la cambra en l'època que va funcionar com a termes, i alguns dels pilars de l'hipocaust. Aquests són apreciables in situ en algunes fotografies de l'època però actualment han desaparegut.

L'eixamplament dels murs de la banda occidental emmarcaven l'espai que anteriorment ocuparia la banyera del *caldarium*. A la banda nord est es conserva la imprompta de la petita porta que comunicaria aquesta estança amb el *tepidarium* o àmbit 24 situat al nord. En canvi la porta situada a llevant és fruit de les restauracions dels anys trenta i sembla falsa.

**-Àmbit 24:** *Tepidarium* del conjunt termal. Situada al nord de l'àmbit 20 i a migdia de l'àmbit 25 l'estança és més petita que les cambres que l'envolten (dos per tres metres) constituint un element de transició entre el sector fred i calent del conjunt termal. Com succeeix a totes les cambres del conjunt termal, que va excavar A. del Castillo als anys trenta, es conserva com a paviment el sol de morter de la base de l'hipocaust, tot i que la cambra anava pavimentada amb un *signinum* i que el farcit va oferir materials similars als de la cambra 20. Mentre que la petita porta que la comunicava amb l'àmbit 20 es situava a la banda de llevant, la que la comunicava amb

la cambra nord es situava a la banda occidental. Aquesta distribució de les portes en ziga zaga és característica dels conjunts termals per evitar una perdua de l'escalfor interna.

Els murs sud i occidental són de rajol, l'oriental de pedra i el de tramuntana de pedra alternant filades de rajols, constituint un autèntic *opus vitatum mixtum*. Tant el mur oriental com el septentrional pertanyen a fases anteriors de l'edifici reaprofitats en el moment d'ampliació de les termes, com veurem al capítol corresponent a l'evolució de l'edifici.

A la part inferior del mur nord es troba un esboranc irregular, que funcionava com arc de comunicació entre els hipocausts. El fet que aquest sigui més mal construït, de fet és un simple esboranc al mur, es deu a que aquest mur pertany a una fase anterior, reaprofitat i que no contemplava en la seva construcció inicial aquesta obertura.

**-Àmbit 25:** Aquesta cambra de dos per quasi quatre metres presenta una certa complexitat ja que va existir en diverses fases de la vida de l'edifici, amb funcionalitats diferents. Els murs que l'envolten són de pedra i morter (dos d'ells alternant també filades de rajols) fet que ja el diferencia clarament dels àmbits de les termes situades a migdia (que són de rajol). En el moment de l'excavació el paviment era constituït per un sol de *signinum*, però tant al farcit com a les parets laterals es conservaven les restes d'un paviment de mosaic, que ocupava la meitat oriental de l'estança, mentre que la banda occidental era ocupada per un paviment de grans tesselles de terrissa. Aquesta diferenciació ve provocada per la funció que inicialment va tenir la cambra com a *caldarium* d'un primer conjunt termal que només abarcava l'estança que ens ocupa i l'àmbit 28. D'aquest primer moment també és l'arc de comunicació obert a la part baixa del mur occidental relacionat amb el *praefurnium* situat a l'àmbit 36.

Amb l'ampliació de les termes, i la construcció dels àmbits 15, 20 i 24, aquesta estança va passar a funcionar com a *apodyterium*, amb tot un seguit de transformacions internes.

A l'angle sud est de l'estança es conserva, inserit a l'interior del mur, part d'un *tubuli* de secció quadrangular que servia per ventilar l'hipocaust, escalfant de passada part de les parets laterals.

**-Àmbit 28:** Inicialment aquesta estança quadrangular, de tres metres de costat era una gran banyera que constituïa el *frigidarium* de les primeres termes. Amb un

arrebossat d'*opus signinum* que recobreix tant el fons com els laterals de la cambra aquesta piscina presentava dos graons interiors a la banda de llevant. A la part central de la banda de migdia, a nivell del sol, es troba el desguàs de la piscina.

En el moment de l'excavació d'A. del Castillo la piscina es va trobar obliterateda per un paviment d'*opus signinum* molt gruixut, del qual encara s'en conserven restes a l'angle nord est de l'estança. De tota manera no va ser aquest el primer paviment que va segellar la cambra. Com veurem al capítol destinat a descriure l'evolució estructural de l'edifici, en el moment d'ampliació de les termes aquesta cambra va canviar de funcionalitat. La piscina es va cobrir amb un mosaic, del qual encara se n'aprecia la impronta en els murs laterals, i es va reconvertir en *frigidarium*, associat a la construcció d'una nova banyera a ponent (àmbit 29).

Durant les fases més tardanes de vida de l'edifici es va obrir una porta a la banda de llevant, de la qual encara es conserven els blocs de sorrenca que en conformaven el llindar, i que la comunicaven amb el vestíbul (àmbit 27). Una altra porta, situada a la banda sud est la comunicava amb l'àmbit 25.

**-Àmbit 29:** Petita banyera que es va construir adossada a l'àmbit 28 per la seva banda occidental, en el moment d'ampliació del conjunt termal. D'un metre vint per dos metres aquesta banyera presenta la part baixa construïda amb murs de pedra, mentre que la part alta, on es varen construir nínxols decoratius a tramuntana, migdia i ponent, es va bastir amb rajols. La banda oriental resta oberta, comunicant-la amb l'àmbit 28. Tot i que actualment aquesta estructura apareix revestida amb un *opus signinum* de superfície rugosa el propi A. del Castillo esmenta que en el moment de la seva descoberta eren visibles encara alguns petits fragments del mosaic que revestia la piscina i els nínxols decoratius<sup>17</sup>. Tot i que actualment el fons de la petita banyera està coberta amb un *opus signinum* amb una depressió central per recollir les brutissies, però sense desguàs, aquesta aparença és fruit d'una reforma, ja que inicialment si disposava de desguàs, del qual es conserva el forat obert a la banda de ponent del mur de límit.

**-Àmbit 36:** Aquest espai no és en realitat un àmbit propiament dit ja que forma part integral del gran pati o àmbit 38. Es va individualitzar ja que en aquest sector, situat a la banda sud est del pati es va construir el *praefurnium* del primer conjunt termal.

<sup>17</sup> Castillo, A. del. La costa Brava... op. cit. p.256.

D'aquest es conserva un basament quadrangular de rajol, amb una boca en forma d'arc i una superfície superior plana, on s'assentava la caldera. Aquest espai no conserva actualment cap límit que el separi del pati, tot i situar-se a una cota més baixa que el nivell de circulació del mateix. Probablement aquesta separació s'establí amb un envà construït en un material perible (fusta), que no s'ha conservat.

**-Àmbit 21:** Cisterna situada a ponent del conjunt termal i que alimentava d'aigua al mateix. Amb les parets de pedra, algunes de les quals són murs reaprofitats d'espais anteriors (com el porticat meridional del pati), la part conservada correspon al basament del dipòsit. A la part superior es situa el paviment de *signinum* que constituïa el fons del dipòsit. El fet de construir la cisterna elevada respon a una lògica funcional. El fons del dipòsit es situava a la mateixa alçada que el fons de les banyeres de les termes que havia d'alimentar a través de canonades de bronze o plom, de tal manera que es facilitava la circulació de l'aigua amb la pròpia gravetat. Aquesta estructura mesura dos metres vint per cinc.

Alguns dels murs perimetrals, especialment el de ponent, varen ser restaurats durant els treballs dels anys trenta. El mur de migdia reaprofitava un mur anterior que encara conserva a la cara septentrional les restes d'estuc vermell que el recubrien abans de quedar integrat en el basament del dipòsit. Quelcom semblant succeeix amb el mur de tramuntana. En aquest cas, a més, per sota del mur del dipòsit s'en conserva un de pedra lligada amb fang, que pertanyia a l'edifici més antic del sector.

**-Àmbit 16:** Espai irregular situat entre el bloc de les termes, i el dipòsit (àmbit 21). Aquest espai actuava com a passadís de servei per treballar a la part posterior del conjunt termal. L'espai s'eixampla a l'extrem de migdia, on constitueix una cambra rectangular que donava accés al *prae-furnium* (àmbit 15). A la banda de llevant s'obre la porta que comunicava ambdós ambients, mentre que una altra s'obria a l'extrem sud-oest per comunicar aquest espai amb l'àmbit 17.

Aquest sector, ja excavat als anys trenta, semblava emprar com a nivell de circulació un sol de terra piconada, situat molt poc per damunt de la roca del subsòl. En aquesta roca s'apreciava una canalització que travessava aquest espai de nord a sud, i que entrava després a l'àmbit 15, on s'unia al desguàs general de la vil·la.

A l'extrem nord es conserven també les restes dels murs que configuraven l'antic porticat, anterior a la construcció de les termes, i part d'un mur est oest de l'edifici republicà.

-**Àmbit 22:** Ambulacre meridional del gran pati (àmbit 38). Amb una longitud conservada de nou metres, la seva amplada, de tres i mig, és exactament la mateixa que la de l'ambulacre occidental (àmbit 33). El límit occidental està compost pel gran mur perimetral que separa la vil·la del turó. A la banda de migdia es situen dues cambres, de les quals, només la més occidental tenia comunicació amb aquest passadís, a través d'una porta situada a l'angle sud oest.

El límit septentrional era format per un petit muret, de molt poca amplada, i construït amb materials poc robusts, estucat per les dues bandes. Aquest muret no tenia consistència per sostenir grans pesos i només devia funcionar com una barana que separava el pati de l'ambulacre.

Les excavacions i restauracions realitzades per A. del Castillo varen afectar intensament a aquesta cambra. Així, per conservar les restes d'estuc que restaven als extrems occidentals tant del mur meridional com del septentrional, va sobrealçar els murs i hi va construir una mena de petit cobert, integrat amb el mur, per protegir els estucs de la intempèrie. Actualment els estucs han pràcticament desaparegut –tant per l'acció de la meteorologia com per l'acció dels brètols que hi varen realitzar pintades- i les dues barraques emmascaren l'aspecte original dels murs.

No hi ha cap notícia d'Alberto del Castillo referent a l'existència de paviment en aquesta cambra, i actualment l'únic sòl visible és la pròpia roca allisada i polida, i algunes restes disperses de morter de calç. A la roca s'aprecien a l'extrem occidental fins a tres encaixos de forma rectangular. Probablement aquestes improntes pertanyen a la primera vil·la existent en aquest turó, anterior a l'estructuració del sector i a la construcció del pati i els ambulacres.

La relació d'aquest porticat amb el de la banda oriental no es conserva actualment, tallat tant per la construcció de les termes com del dipòsit que li anava associat. De tota manera els límits del passadís varen ser parcialment aprofitats com a part del basament del dipòsit.



**-Àmbit 18:** Cambra que ocupa l'angle sud occidental del bloc nord de l'edifici. Comunicada a través d'una porta amb el porticat, aquesta estança, de quatre metres i mig per set, va ser excavada per A. del Castillo. La neteja de l'àmbit va posar al descobert les rases de fonamentació dels murs, retallant la roca i que no havien estat excavades per A. del Castillo. La seva funcionalitat no resulta gens clara, tot i que la seva situació fa pensar en una de les estances privades del propietari.

A la banda de llevant es situa una segona porta que la comunicava amb l'àmbit 17, que originàriament era un espai obert o passadís.

**-Àmbit 17:** Situada a llevant de l'àmbit 18, aquesta cambra és fruit d'una remodelació de l'edifici que va suposar la construcció dels murs septentrional i de llevant. Originàriament aquest espai semblava conformar una unitat amb l'àmbit 16, fet que hauria dibuixat una cambra similar a l'àmbit 18. Posteriorment l'àmbit 16 s'integraria com a zona de servei de les termes de la vil·la, i en l'espai restant es construiria aquesta petita cambra.

**-Bloc sud:** A migdia de les estances que acabem de descriure s'en situen tot un altra grup. Aquestes es caracteritzen per situar-se dins d'un gran rectangle, orientat d'est a oest, de més de dinou metres per vint i set. El terç occidental d'aquest quedava clarament separada de la resta per un gran mur nord sud, amb una porta central.

De la resta, cal destacar que la majoria, per no dir totes, les estances excavades pertanyen a una fase tardana de l'existència de l'edifici, ja que en un principi aquest espai era ocupat per un altra gran pati ajardinat, amb un pòrtic a la banda de llevant, i sense construccions intermitges.

**-Àmbit 12:** De tres per cinc metres, aquesta estança es situa a l'angle nord oest de la zona excavada d'aquest bloc. Aprofitant com a murs occidental i de tramuntana els grans murs perimetrals de l'edifici els de llevant i migdia, són de construcció molt tardana, i de factura molt barroera, a base de pedres lligades amb fang. Actualment el mur de llevant apareix lligat amb morter però aquest fet és fruit de la restauració realitzada per A. del Castillo, ja que el mur sud, descobert durant els darrers anys, estava lligat amb fang.

És una cambra probablement fruit del reaprofitament dels espais posteriors a l'abandonament de la vil·la o quan aquesta estava pràcticament abandonada.

**-Àmbit 11:** Immediatament a l'est de l'àmbit 12 es situa aquesta petita estança, de poc més de dos metres de costat, de construcció també tardana. Per l'interior d'aquesta estança, i soterrada a més d'un metre de profunditat, continua la canalització de desguàs de la vil·la, que travessa tot aquest bloc de nord a sud. A la banda de migdia d'aquesta estança es troba un registre de plana quadrangular. Per la part inferior d'aquest registre hi travessa el desguàs ja esmentat, però a la part superior hi desguassa un segon canal que provinent del nord est passa per sota de l'àmbit 10. Aquest registre no és l'únic d'aquest sector (s'en varen trobar dos més a l'interior dels àmbits 6 i 40) i devia servir no només per netejar la canalització, sinó, essencialment, per poder recollir aigua, que servís per regar el jardí existent en tot aquest sector en època alt imperial, o per alimentar alguna font.

Aquest registre, el millor conservat dels tres recuperats, va quedar parcialment obliterat per la construcció del mur de migdia de la cambra, en època tardana.

A l'interior de la cambra es va recuperar també la base d'una caixa de forma quadrangular, que anava parcialment enterrada per sota del nivell de circulació, amb la base i els laterals construïts amb *tegulae*. Aquesta estructura ja va ser descoberta per A. del Castillo, que la va interpretar com un fogó. D'aquesta mena d'estructures les excavacions de l'any 2001 en varen posar al descobert dues més als àmbits 6 i 40, i el propi del Castillo n'esmenta una altra a l'àmbit 9, redescoberta l'any 2002. El problema per interpretar aquestes estructures com a fogons deriva precisament de la seva abundància (se n'han localitzat quatre), i per l'absència total de restes de cendres o d'altra mena que indiquin la realització de foc en cap d'aquests recipients. Sembla més aviat que caldria associar-les a basses de decantació o dipòsits de líquids.

**-Àmbit 40:** No es tracta tant d'una cambra, com d'un espai irregular, situat entre el llarg mur que divideix el bloc sud d'est a oest, amb l'àmbit 7 a llevant i els àmbits 10, 11 i 12 a tramuntana. Aquest espai es troba travessat de nord a sud pel desguàs general de la vil·la. A l'extrem de migdia es conserven les restes d'un altra registre associat al desguàs. Aquest registre es troba parcialment destruït i obliterat pel mur de migdia de l'estança, de construcció baix imperial.

També a aquesta banda de migdia es conserven les restes d'una segona caixa de teules excavada al subsòl, amb la part superior situada al nivell del sòl de la cambra. El paviment d'aquest espai, com de fet tots els identificats fins avui en el bloc sud, excepte a l'àmbit 7, està conformat amb terra piconada. A l'extrem occidental de la cambra es conservaven les restes de dues petites cambres sobreposades, fruit del reaprofitament de l'espai en època medieval i moderna, tot aprofitant el mur nord sud que separa aquest sector del bloc sud oest i que es conservava en una bona alçada.

-**Àmbits 8 i 9:** Espais de forma irregular situats al nord de l'àmbit 7 i al sud de l'àmbit 13. Excavats parcialment durant els anys trenta, han estat netejats i parcialment reexcavats. A la banda nord s'han recuperat les restes d'una altra de les caixes de teules descobertes per A. del castillo, i un petit mur nord sud, datable en època molt tardana de la vil·la o quan aquesta ja es trobava abandonada.

També a l'interior d'aquest espai es conserven les restes d'un graó est oest adossat al límit septentrional on es conserven les restes d'una porta (inclòs un bloc de sorrenca amb polleguera) que separaria aquest sector del porticat de l'àmbit 13.

-**Àmbit 7:** Estança de quatre per set metres situada a la banda oriental del conjunt. De construcció tardana ja havia estat pràcticament excavada durant els treballs dels anys trenta. A la meitat oriental de la cambra es conserven les restes d'un paviment de morter. Aquest es troba en mal estat, molt afectat per les arrels d'uns arbres propers, però la part conservada, amb una superfície força rugosa, sembla indicar que originalment portava un recobriments superior, avui perdut.

El terç occidental de l'estança, on no es conservava cap traça de paviment, estava emmarcat per sengles pilastres situades a migdia i tramuntana. La porta d'accés a la cambra, de quasi dos metres de llum, es situava a llevant.

-**Àmbits 41,42,43 i 44:** Aquests quatre espais ocupen el terç sud occidental de la part excavada d'aquest bloc. Limitat per migdia i ponent per dos grans murs, pertanyents a les primeres fases d'existència de l'edifici els altres murs del sector, incloent el límit nord, pertanyen a la reforma baix imperial. L'únic nivell de circulació apreciable era de terra piconada. Els murs que separen els diversos espais són de mala factura, pràcticament sense fonamentació. L'espai 41 és un àmbit de tres metres per

vuit, separat de les demás cambres situades a llevant per un muret, del qual només s'en conserva una filada. Aquest fet dificulta saber si aquest muret dividia realment una extança o actuava com una mena de graó.

A occident es situa un altra espai de tres metres d'amplada (àmbit 43), amb dues petites compartimentacions a migdia i tramuntana, de funció desconeguda.

**-Àmbit 6:** Gran espai de deu metres per vuit que ocupa la banda sud oriental del sector. Les seves grans dimensions fan pensar que en època tardana, moment al que pertany aquesta distribució de l'espai funcionava com una zona descoberta. Travessat de nord a sud pel gran desguàs de la vil.la, a la banda de migdia es conserven les restes del darrer dels registres recuperats al sector.

A la banda oriental es conservaven també les restes d'una altra de les estructures de teules que ja havíem observat als àmbits 40 i 11. En aquest cas, però, tot i conservar-se en molt mal estat, es podia apreciar com l'estructura era més gran que en els dos casos anteriors.

**-Bloc sud oest:** Aquest gran espai es troba a ponent dels àmbits suara descrits i separat d'aquests per un potent mur nord sud que crea un espai completament diferent. Aquesta compartimentació correspon també a una reestructuració baix imperial, ja que inicialment el gran pati ocupava gran part d'aquest sector i la part edificada es limitava a la façana occidental. Gran part de tot aquest sector es va trobar ocupat per un gran enderroc corresponent al mur occidental de la vil.la. Aquest es va ensorrar de cop i es conservava molt sencer. Per aquesta raó només es va desmontar parcialment (l'extrem nord) durant les excavacions deixant la resta del mur in situ. La resta de l'espai es trobava ocupat per un gran farcit que es datava al s.IV dC.

La compartimentació d'aquest espai, amb un gran mur a la banda de llevant amb una porta central correspon a una reforma baix imperial, que com veurem a les conclusions no va reeixir. Inicialment gran part d'aquest espai formava part del gran jardí del sector i la façana original es trobava molt més endarrerida (àmbit 50). en la reforma baix imperial es varen construir també els basaments d'uns grans pilars (deis quals se n'han descobert quatre a la banda de llevant i un a la de ponent, degut a la presència del mur ensorrat).

**-Àmbit 47:** Cambra d'època moderna situada a l'angle sud oest de la vil·la. Reaprofitava els murs sud i oest de la mateixa, mentre que els altres dos eren construïts amb pedres lligades amb fang. Desmuntada durant el procés d'excavació.

**-Àmbit 48:** Cambra allargassada que ocupa el centre del bloc sud oest. Construïda quan el gran mur perimetral ensorrat ja estava en part cobert per sediment aprofita l'extrem de tramuntana del mateix com a paviment. La cambra cal situar-la cronològicament en un primer reaprofitament de l'espai després de l'abandonament de la vil·la. Va ser desmuntada durant el procés d'excavació.

**-Àmbit 49:** Aquest àmbit es situa a l'extrem sud oriental del sector que ens ocupa. El seu mur de migdia era el perimetral de tot aquest sector, mentre que els de ponent i tramuntana, de pedra lligada amb morter, foren afaitats ja en època antiga. La banda de llevant havia desaparegut, eliminada per la construcció del mur que separa tot el sector en època baix imperial.

**-Àmbit 50:** Cambra situada a l'extrem nord occidental del denominat bloc sud oest, al sud de l'àmbit 18. És l'única cambra d'època alt imperial excavada a aquest sector ja que la resta es troben encara cobertes per l'enderroc del gran mur perimetral. Es tracta d'una estança de forma quadrangular que presentava l'interior arrebossat amb un morter blanc. La porta s'havia de situar a llevant. La cambra va ser abandonada al s.III dC i va ser completament espoliada, de tal manera que del paviment només en restava la marca de l'arrebossat dels murs perimetrals. en època baix imperial s'hi afegí un dels pilars que havien de sustentar al nou edifici i s'afaiten part dels murs perimetrals fins a la nova cota de circulació que es volia establir. Malauradament mentre es realitzaven aquestes obres es va ensorrar el mur de ponent i la reforma va restar inacabada.

**-Extrem de migdia de la finca:** A la banda sud de la zona excavada es situa un espai, que tot i quedar fora de l'estructuració de l'edifici conservava restes de diverses estances. Algunes d'elles, les de construcció més tardana (àmbits 1, 2, 3 i 4) ja foren parcialment excavades en les campanyes dels anys trenta, però els darrers treballs han posat al descobert estructures pertanyents als primers moments d'existència de la vil·la.

-**Àmbit 39:** Aquest espai ocupa la banda sud occidental de la finca pública, i corresponia en gran part a un sector que quedava fora de la vil.la. A la banda oriental existia una paret, orientada de nord oest a sud est, que actuava com a mur de contenció que separava aquest espai del situat a llevant i que funcionava a una cota de circulació força més baixa. Així aquesta area no va ser utilitzada pràcticament en cap moment d'existència de la vil.la essent un espai en pendent que formava part del turó. Només en un moment puntual, a mitjans del s.I dC. es va utilitzar la banda oriental d'aquest sector per usos de caire funcional.

D'aquest moment són la construcció d'un muret nord sud a la zona central de l'espai, una estructura amb planta de ferradura i una base quadrangular, adossada al mur nord de l'àmbit.

Les tres estructures eren construïdes amb rajols lligats amb morter, sobre una base o fonamentació, de només una filada, i construïda amb pedres. La funcionalitat dels tres elements no resulta gens clara. El mur nord sud, separava l'espai utilitzat de la zona fora vil.la. Aquest mur només tenia uns tres metres de longitud i a la banda de migdia aquesta separació d'espais es va marcar clavant tres àmfors bètiques de la forma Dressel 20, al subsòl.

L'estructura en forma de ferradura de la qual només es conservava el basament podria formar part d'un petit forn. L'ús d'aquest espai com a indret de fabricació d'àmfors ve parcialment confirmat per la quantitat de fragments d'àmfors de fabricació locals trobades en aquest sector i pertanyents a les formes Dressel 2-4 i Dressel 7.

El mur que composava el límit oriental d'aquest espai va quedar parcialment integrat i obliterat per la construcció dels àmbits 1 i 2 en època baix imperial.

-**Àmbit 1:** Cambra de forma quadrangular que es situa al extrem de migdia de la finca de propietat pública. De quatre metres de costat, aquesta estança va ser descoberta en les excavacions dels anys trenta, però es va acabar d'excavar, com totes les d'aquest entorn, durant la campanya de l'any 2001.

Aquesta cambra forma una unitat amb l'àmbit 2, mentre que sembla construïda posteriorment a l'àmbit 4, situat a llevant. En aquesta banda es troba, a més, la porta d'accés a l'estança.

Al subsòl de l'estança es conservaven les restes del mur de contenció que anteriorment separava aquest espai de l'àmbit 39, mentre que a la part central de la mateixa es situava, de nord a sud, el desguàs de la vil.la que arribava fins aquest sector.

-Àmbits 2 i 3: Estança similar tant en forma com dimensions a l'àmbit 1, i situada immediatament al nord de la mateixa. Amb una porta situada a la banda de llevant, l'espai septentrional es trobava ocupat per un petit espai (àmbit 3) de dos metres per dos i mig, amb un paviment d'*opus signinum*. Aquest espai devia ser emprat com a dipòsit, ja que a la banda nord s'hi conservava un desguàs i és anterior a la construcció de la resta de l'estança. Aquest devia comunicar d'alguna manera, avui perduda, amb el desguàs general, que també travessa de nord a sud el subsòl d'aquesta cambra.

-Àmbit 4 i 45: Espai situat a l'extrem sud oriental de la finca de propietat pública. Aquesta cambra, de forma quadrangular es va veure molt afectada per l'ensorrament del perfil oriental del turó, que va provocar la destrucció de gran part de la mateixa. La seva construcció és anterior a la dels àmbits 1 i 2, però per sota de la mateixa es conserven restes d'estructures inclús anteriors. Aquestes restes resulten complexes de datar ja que el sector havia estat excavat per A. del Castillo, tot i que aquest no va documentar ni reflexar en la planimetria les troballes.

D'aquestes estructures cal destacar les restes d'una cambra situada a la banda de migdia del conjunt, de la qual en aquest espai només s'observen el mur nord i les restes d'un altra petit mur orientat de nord a sud. La peculiaritat d'aquestes dues estructures, que en realitat formaven part del mateix conjunt que l'àmbit 46, és la seva orientació, molt diferent a la de la resta de l'edifici. Així, aquestes es situen lleugerament en diagonal respecte als eixos de la vil.la. Aquest fet, com veurem en la descripció de l'àmbit 46, ve determinada essencialment per un intent d'adaptar-se a l'orografia del turó.

A la banda nord d'aquest espai (àmbit 45) es conservaven les restes d'una cambra de forma quasi circular, molt afectada també per l'esllavissament del turó. Aquest espai, obliterat per la construcció de l'àmbit 4, conformava el tancament en

---

- Tot i això les restes són apreciables en una fotografia antiga del sector conservada en l'Arxiu Mas de Barcelona.

forma d'edra del porticat de llevant que hauria emmarcat el pati jardí situat en època alt imperial al bloc sud (àmbit 6 i entorn).

-**Àmbit 46:** És aquest un espai que en el moment de redactar aquest estudi resta encara inacabat, ja que s'estèn parcialment fora de la finca pública. En ell s'han localitzat un pavimet d'*opus signinum* i el gran desguàs nord sud que travessa la vil·la. Tot sembla indicar que aquest espai era ocupat per un punt de captació per recollir l'aigua de la vil·la i que, probablement, després la canalitzava i redistribuïa cap a la *pars rustica* situada a la part inferior del turó, ja que la canalització continua en aquella direcció. Aquest dipòsit o punt de captació es va construir aprofitant com a límit occidental el mur de contenció que separava aquest sector de l'àmbit 39.

### **La *pars rustica***

Situada a la part baixa del turó, la zona industrial de la vil·la dels Ametllers ha estat objecte d'una atenció molt menor que la *pars urbana* tot i que aquest sector va ser el primer en descobrir-se i va ser objecte de les campanyes d'excavacions dels primers anys.

Varen ser aquestes primeres campanyes d'excavacions les que varen determinar un cop més l'espai que s'ha conservat i arribat fins a nosaltres. De fet la gran activitat urbanística que va patir el municipi al llarg de les dècades centrals del s.XX varen provocar que en el moment en que l'ajuntament va decidir adquirir aquest sector del jaciment per preservar-lo, l'any 1957, ja només restava sense edificar la finca actualment conservada. L'ús que es va donar a l'espai durant molts anys, com a pati d'escola o aparcament de vehicles, demostra aquesta manca d'interès. I aquest desinterès és extensible als historiadors i arqueòlegs ja que la gran majoria d'estudis dedicats a aquesta vil·la es centren a la vivenda del propietari.

De fet, apart de les excavacions realitzades per Melé a principis del s.XX els únics treballs realitzats a la *pars rustica* es redueixen a un gran sondeig dut a terme als anys vuitanta a l'extrem oriental de la finca. El principal problema que planteja aquest sector fins al dia en que es pugui finalitzar la seva excavació és la de situar cronològicament les diverses estructures i la seva evolució. Així només els àmbits 108 a 115, situats en el sondeig excavat als anys vuitanta han estat datats estratigràficament,



mentre que de la resta dels espais només en tenim les dades que l'observació visual de les estructures permet discernir.

Tot el sector ve estructurat a partir del gran mur de contenció occidental, que de nord a sud delimitava el sector i constituïa el basament de la terrassa artificial damunt la qual es va edificar la *pars urbana*. A llevant d'aquest mur s'arregleraven tot un seguit de grans espais que funcionaven com a magatzems i premses i que varen patir diverses reformes.

A l'extrem de llevant els elements excavats en el sondeig dels anys vuitanta semblen correspondre a una ampliació de les estructures productives produïda a mitjans del s.I dC. i que varen perdurar fins al s.III dC. La manca de dades estratigràfiques de la resta del sector impedeixen definir si aquest abandonament produït al s.III dC. es limita a aquest sector o és generalitzable a tota la zona productiva.

En aquest sondeig es varen recuperar també diversos enterraments que els seus excavadors varen considerar pertanyents als s.IX-XII<sup>18</sup>. Desconeixem si l'excavació de la resta de la *pars urbana* també va posar al descobert inhumacions similars, ja que de ser així, no n'hi ha cap referència documental.

Com a darrera dada cal remarcar que la realització de tot un seguit de sondejors per tal de delimitar l'extensió de la vil·la i realitzats el mes de Febrer de l'any 2000<sup>19</sup>, va demostrar que la zona productiva s'estenia cap al sud, dins les finques veïnes. Cap al nord aquesta extensió era encara més clara, ja que són diversos els murs i paviments que queden tallats pel límit de la finca actual.

La numeració realitzada dels diversos espais i expressada en el plànol adjunt corresponen a la definició dels espais pel seu estudi. En aquesta descripció de les estructures de la vil·la només es descriuen aquells espais que avui tenen una entitat pròpia.

**-Àmbits 102,103,104,105 i 116:** Conjunt de grans cambres situades a la banda de ponent de la *pars rustica*. Aquestes estances utilitzaven com a límit occidental el mur que sostenia la plataforma artificial de la vivenda del propietari. Aquest fet va comportar que a l'interior d'algunes de les cambres es situessin alguns contraforts.

<sup>18</sup> Zucchitello, M. Tossa: la formació d'una vila. El comte, l'abat i els tossencs (s.IX-XII), *Quaderns d'estudis tossencs* n° 5, Tossa, 1998, ps 147-150.

<sup>19</sup> Treballs dirigits per Maria Francesca Jiménez Sorroche.

D'aquestes estances pràcticament només es conserven alguns dels murs que dividien els espais de ponent a llevant, i només les cambres 104 i 105 conservaven el tancament est. de la diversitat de fases existents en aquest sector en són clar reflexe la sobreposició de paviments, d'*opus signinum*, i el fet que alguns murs varen ser obliterats per la construcció d'aquests paviments, mentre que d'altres murs es varen bastir al damunt dels sols, destruint-los parcialment.

A les estances 103 i 105 es conserven retalls als paviments que podrien interpretar-se com encaixos de premses, funció a la que podrien estar destinades algunes d'aquestes cambres.

Aquest conjunt d'estances quedaven uns metres per damunt dels àmbits que constituïrien el bloc de llevant (àmbits 108-115). Aquesta diferència venia provocada pel desnivell natural del turó i va obligar a construir un segon mur orientat de nord a sud que constituïa el límit oriental d'aquest primer grup d'estances.

A l'est d'aquestes es va construir l'ampliació de la zona productiva que va ser objecte de les excavacions dels anys vuitanta. Aquestes estances es varen construir adossades contra el mur de contenció que aguantava el desnivell i com en el cas anterior en l'interior d'algunes de les cambres es conserven les pilastres d'aquest mur.

Tot aquest conjunt d'estances sembla fruit d'una ampliació construïda a mitjans del s.I dC., i varen ser abandonades al s.III dC.

**-Àmbit 108:** Situada a l'extrem meridional d'aquest conjunt, aquest espai constituïa en realitat una escala que permetia salvar el desnivell entre aquest sector i la zona de ponent a través de tres graons.

**-Àmbit 109:** Espai de vuit metres per poc més de tres i mig situat al nord de l'àmbit 108. En aquesta cambra s'aprecia clarament com l'ampliació es va bastir contra un mur, l'occidental, preexistent. Així, mentre que el mur oest finalitza -fins i tot la seva fonamentació- els murs de la nova ampliació, fonamenten a una cota molt més baixa.

**-Àmbit 110:** Àmbit de quasi tres metres per dos setanta cinc situat a tramuntana de l'espai 109. En aquest cas es conserva l'espai de la porta d'accés situada a la banda nord, comunicant-la amb l'àmbit 111.

-Àmbits 111 i 114: Situats a l'extrem de tramuntana de la zona aquestes es conserven de forma molt deficitària, i han desaparegut gran part dels seus límits, especialment per la banda de llevant.

En cap d'aquestes cambres es conservaven els paviments. En tot aquest sector es varen recuperar, a més, tot un seguit de tombes, pertanyents a èpoques posteriors. Els seus excavadors les varen situar entre els s.IX-XII, fruit del reaprofitament de l'espai com a necròpolis.

## EVOLUCIÓ DE LA VILLA

A l'hora d'analitzar l'evolució de la vil·la dels Ametllers cal tenir present tot un seguit de condicionants. Per una banda el més important és el fet que aquest és un estudi encara en procés de realització, que haurà d'englobar la *pars rustica*, procés encara no iniciat. Per altra banda sobre aquelles estructures excavades durant les campanyes de la primera meitat del segle XX no disposem de cap mena d'informació estratigràfica i, tot sovint, les dades estructurals apareixen falsejades.

Aquest falsejament en algunes de les estructures ve determinat per l'eliminació d'alguns elements i estructures durant el procés d'excavació (especialment paviments) que no varen ser documentats amb precisió. A més les restauracions d'Alberto del Castillo, si bé varen tenir el gran merit de preservar les restes i permetre que arribessin fins a nosaltres, es varen fer seguint una metodologia actualment desfassada en que no es diferenciava el mur antic de la restauració. Aquest fet provoca en l'actualitat una certa confusió en la interpretació de les relacions estructurals d'alguns dels murs recuperats en aquelles excavacions. Això és especialment important si es té present que la manca d'estratigrafies en aquells sectors ja excavats obliguen a entendre l'evolució de l'edifici exclusivament a través de l'anàlisi de les estructures conservades.

De tota manera aquest problema es pot solventar en gran part gràcies a les excavacions dels darrers anys, ja que la lògica de les estructures recuperades ajuda a entendre les ja conegudes. Més complicada resulta aquesta interpretació a la *pars rustica* on aquestes excavacions modernes encara no s'han dut a terme<sup>20</sup> i la majoria d'estructures conegudes es varen posar al descobert a principis del s.XX. És cert que a mitjans dels anys vuitanta es va realitzar un gran sondeig en aquesta zona, però aquest va afectar un sector molt concret de la *pars rustica* que es va construir a mitjans del s.I dC, i es va abandonar a mitjans del s.III dC. És possible que aquest sector correspongui a una ampliació de la zona productiva i que com a tal, fos també el primer en ser abandonat en un moment de recessió, i això potser no implicava un abandonament de la resta d'estructures. És a dir, en aquesta zona resulta més complicat fer una extrapolació de les dades aportades pel sondeig estratigràfic, fins que no es treballi directament a les

---

<sup>20</sup> L'excavació de la *pars rustica* forma part d'un segon bloc d'actuacions a dur a terme a la vil·la dins el programa actualment endegat.

zones més properes a les excavacions antigues i es relacionin directament amb les localitzades al sondeig de la banda oriental.

De tota manera, tot i que de forma incompleta, es pot dibuixar una evolució de la *pars urbana* de la vil.la, que amb un origen baix republicà, perviu fins a finals de l'imperi.

#### **-Època baix republicana:**

Tot i que la majoria d'espais conservats pertanyen a l'estructuració de la vil.la realitzada en època augustal, aquesta té un origen anterior. El problema és que la construcció de la vil.la augustal va comportar l'arrassament i obliteració gairebé total de les estructures anteriors. Tot i així, i si bé de forma parcial es conserven restes que donen testimoni de la primera edificació de la vil.la. Aquestes restes es varen poder apreciar en aquells indrets on les excavacions varen aprofundir fins a la roca del subsòl, i inclouen no només alguns murs, sinó també retalls a la roca i algunes sitges. La seva conservació va ser motivada també pel fet que la construcció del nou edifici va obligar a determinats indrets a realitzar grans farcits d'anivellament, sobretot a la banda de llevant de la terrassa del turó.

Aquestes restes es concentren essencialment a la zona nord de la vil.la i algunes d'elles varen ser localitzades durant les excavacions dels anys vuitanta, tot i que varen ser erròniament interpretades<sup>21</sup> com a part d'un poblat ibèric.

És probable que les restes recuperades pertanyin a diverses fases i èpoques diferents, però la única dada arqueològica de que disposem correspon bàsicament al moment de la seva obliteració, en època augustal. El tipus d'estructures recuperades corresponen a diversos fragments de murs, que com veurem permeten definir diversos àmbits i edificis, retalls a la roca, que a vegades és aprofitada com a basament dels murs, o com a primera filada dels mateixos, i diversos retalls, sitges i forats de pal. Conjuntament dibuixen un panorama fragmentari de l'antiga vivenda, però suficientment complet per extreure'n conclusions.

Tots els murs d'aquesta fase estan construïts amb pedres irregulars més o menys carejades a l'exterior i lligades amb fang. Les restes de paviments recuperats són sempre

---

<sup>21</sup> Així, al subsòl de l'àmbit 33 es varen localitzar dues sitges i un petit muret, que foren interpretats com restes d'un poblat ibèric. López Mullor, A. Les primeres estratigrafies a la vil.la romana dels ametillers, Tossa (Selva), a *Tribuna d'arqueologia*, 1990-1991, Barcelona, 1992, ps. 73-95, sobretot p.81.

sols de terra piconada, si exceptuem una solera de teules planes descoberta a l'àmbit 32 i que només es va poder descobrir parcialment sense poder clarificar-ne la seva funció.

A l'extrem nord est de la finca excavada dins l'àmbit 33 i part de l'A.38 des localitza una estança delimitada per llevant i ponent per sengles murs (M-364 i M-365), mentre que per la banda sud el límit conservat està format per un retall a la roca del subsòl. aquesta petita estança continuaria vers el nord i l'únic element descobert al seu interior és una solera constituïda per un parell de *tegulae*, grans teules planeres, i que fou destruïda al construir-se el mur M-371 en època augustal. A migdia d'aquesta cambra n'hi ha una altra delimitada pels murs M-366 per ponent i per M-363 a migdia, no conservant-se el mur de ponent. Un cop més aquest espai està fragmentat per elements posteriors tals com la rasa de desguàs que travessa el sector de nord a sud o la sitja, que va destruir part del mur oriental.

Al sud d'aquestes petites cambres es situa un espai aparentment obert, sense cap mur. En aquest sector s'aprecia un retall nord sud que va ser interpretat en les excavacions dels anys vuitanta com un basament de mur d'època republicana. Però part del retall (la banda occidental) correspon a la construcció d'una canalització molt posterior i només a la banda oriental s'aprecia un rebaix de la roca per crear una superfície planera. En aquesta zona oberta es situaven quatre sitges. Dos d'elles havien estat completament excavades durant les campanyes dels anys vuitanta i d'una altra se n'havia excavat la meitat, tot i que ni aquesta darrera ni la situada al nord oest i tallada pel mur del porticat augustal, apareixen referenciades a les publicacions d'aquelles excavacions. De tota manera les referències estratigràfiques a l'altra sitja daten la seva obliteració en època augustal, dada coincident amb les dades proporcionades per la sitja més meridional del conjunt i excavada l'any 2001.

A llevant d'aquest sector es localitzaren dos elements d'interpretació complicada i que no varen poder excavar-se totalment al situar-se al marge del turó. Es tracta d'una solera de rajols, de la qual només s'en va descobrir una petita porció i tot un seguit de petits focs situats a migdia de la mateixa. Aquests eren com petits crisols destinats a la cuita de metalls i formaven una forma circular al voltant d'un nucli central. A tot el sector es varen recuperar a més abundants restes de *dolia* esclafades en el moment d'obliteració del sector. A més, i aquest és un fet que també es repeteix a les estructures situades més al sud, tot el sector apareixia cobert en el moment de l'obliteració per una gran capa de teules. Això, juntament amb d'altres elements com les *dolia* demostra

dues coses. Primera que l'estructura republicana descoberta no és part d'un poblat ibèric sinó d'un element de concepció romana i que emprà els materials característics d'aquesta mena d'edificis, i, per l'altra, que el sector, tot i no estar envoltat de murs anava cobert. Amb la cobertura caldria relacionar els abundants forats de pal localitzats i l'estesa de teules que obliteren el sector i que corresponen a l'ensorrament del sostre en el moment de terraplenar el sector.

L'obliteració de les sitges en època augustal sembla demostrar una convivència en el mateix espai de dos sistemes d'emmagatzematge diferents, les sitges i les *dolia*.

També en aquest sector es localitzaren una petita canalització d'imbrex, escapçada pels extrems per construccions posteriors i un petit muret est oest dins l'àmbit 33.

A migdia d'aquest conjunt es situava el que probablement era l'edifici principal de la vivenda. D'ell en tenim diversos murs fragmentats que presenten, però algunes característiques comuns. Per començar són més amples que els de les dues primeres cambres descrites, emprant en el seu parament pedres més grans i amb una més acurada factura exterior, amb els blocs molt millor escairats. A més a l'entorn d'alguns d'aquests murs es localitzaren restes d'arrebossat blanc, del qual encara en quedaven restes al parament del mur occidental del conjunt. Així els elements definidors d'aquest edifici serien un gran mur a ponent (M-174) que tancaria pel sud amb el mur M-175 i M-361. Dins l'àmbit 23 es localitzà part de la façana oriental (M-376). Aquest mur no conservava cap al nord, dins l'àmbit 27, on si era apreciable, però, el retall a la roca per fonamentar-lo. També dins aquest àmbit es trobava un mur est oest (M-194). La connexió d'aquestes darreres estructures amb els murs situats a l'oest s'ha perdut completament per la construcció dels hipocausts del conjunt termal posterior. Tots aquests murs dibuixen un edifici situat d'est a oest, tot i que segurament també s'estenia vers el nord, com denota el mur M-174, amb una certa forma de U que englobaria la zona industrial suara descrita. Com ja hem esmentat la factura dels murs i la presència d'arrebossat a algun dels seus murs i al seu entorn demostren que aquests formaven part de la vivenda.

A l'angle sud est de l'edifici es situaven dues depressions, petits forats, possibles basaments de *dolia* que es varen trobar farcits en el moment de l'excavació amb restes d'arrebossat blanc. Dins els àmbits 23 i 27 es localitzaren també restes de l'enderroc de teules de l'edifici produït en el moment de la seva obliteració. Curiosament a l'àmbit 23

aquest enderroc es trobava no només a l'interior sinó també a l'exterior fet que fa que no es pugui descartar l'existència d'un porticat en aquella banda.

A l'est del gran mur M-174 es situava una zona on la roca havia estat retallada per adaptar-la com a àrea de treball. Aquesta s'havia retallat formant un espai aproximadament quadrangular (tot i que la banda de ponent era irregular), amb un espai central rebaixat i perfectament planer. No es va recuperar en les excavacions cap material que permeti una aproximació a l'ús d'aquest espai, però les seves dimensions i situació fan pensar en una zona productiva més que no pas associada a la vivenda.

La resta d'elements recuperats pertanyents a aquest període són molt més dispersos. Així, dins l'àmbit 22 es varen descobrir tres petits retalls de forma quadrangular a la roca. La seva disposició i proximitat fa pensar en els basaments de dues premses (mancaria un quart encaix que per distància quedaria cobert pel mur de migdia de l'àmbit 22). A l'àmbit 13 només es va trobar el negatiu d'un mur est oest totalment desmuntat, però que havia de pertanyer a aquesta fase de l'edifici ja que va ser obliterat en època augustal. Com a darrer element cal esmentar un petit mur nord est sud oest situat a l'extrem de migdia de la vil·la. És aquest un sector que tot i no estar documentat ja havia estat excavat per A. del Castillo els anys trenta i per tant resulta complicat datar les diverses estructures. L'orientació del mur sembla anar relacionada amb els murs de l'àmbit 46, però la seva tècnica constructiva és completament diferent. Així, mentre aquells són de pedra lligada amb morter, aquest està fraguat amb fang. La seva orientació, diferent a la de la resta d'estructures de la vil·la no té perquè relacionar-lo cronològicament amb les estructures de l'àmbit 46, que segueixen aquesta mateixa orientació. De fet tots els murs d'aquest sector d'època alt imperial porten la mateixa orientació, probablement degut a l'orografia del terreny que feia que aquest sector, que en època alt imperial serà un sector marginal de la vil·la, s'adapti a un gir natural de l'orografia del turó. Si el mur que hem esmentat (M-326) pertany a la fase republicana això demostraria que aquesta adaptació ja venia condicionada abans de concebre's l'edifici augustal. A més també demostraria que les edificacions republicanes ja ocupaven gran part, sinó tota, la terrassa intermitja del turó.

Tots aquests elements fan pensar en un primer assentament concentrat enterament a aquest sector central del turó, que inclouria tant la vivenda com les zones de treball, i que aprofitava la facilitat de treball de la roca del subsòl per crear espais de treball i habitatge. En aquest sentit resulta especialment remarcable el gran espai



quadrangular realitzat retallant la roca de la banda occidental de l'àmbit 38 i que aprofitava aquella com a part dels murs laterals.

La troballa de les quatre sitges (que varen ser obliterades en època augustal, quan es va construir el nou edifici) i les restes d *dolia* demostren l'ús de l'espai com a zona de treball i no només com a vivenda. També podria ser aquest l'ús dels tres encaixos quadrangulars realitzats a la roca dins l'àmbit 22. Dos d'ells es troben molt propers i podrien correspondre als encaixos d'una premsa. El tercer es situa més separat d'aquests, cap a migdia i desconeixem si podia existir-ne un quart, ja que quedaria sota el mur sud de l'àmbit 22, i que podria implicar l'existència d'una segona premsa. Aquest fet no seria gens estrany a un indret com Tossa, ja que al municipi són abundants els assentaments que amb un origen baix republicà, disposaven d'aquesta mena d'instal·lacions<sup>22</sup>.

Les restes recuperades fins avui no permeten reconstruir una planta precisa de l'edificació ni la funcionalitat d'alguns dels diversos espais, però resulten importants ja que semblen dibuixar una propietat similar a d'altres estacions descobertes al municipi de Tossa i dedicades essencialment a la transformació del raïm en vi, com per exemple, el Mas Carbotí o Ses Alzines. La diferència del jaciment que ens ocupa és que va evolucionar en un sentit completament diferent, constituint el nucli d'una gran propietat que molt probablement va acabar concentrant els conreus de gran part de la vall de Tossa.

Una qüestió que resta sense resoldre és la dels límits de les edificacions republicanes. Així com en períodes posteriors la vil·la estarà limitada per ponent i llevant per potents murs que delimiten la terrassa no hi ha cap prova de que en època republicana això fos així. Sembla que especialment per llevant aquesta acabaria aprofitant el desnivell natural. D'aquí que en època augustal, per poder tancar el sector fos necessari construir un gran mur de contenció i realitzar grans farcits en determinats llocs, per tal de crear un espai igualat en alçada i amb espais clarament delimitats.

#### **-L'edifici augustal:**

A principis del període imperial la propietat va patir una important transformació que va comportar la construcció d'uns nous edificis. Aquesta nova

---

<sup>22</sup> Entre aquests cal destacar els jaciments de Ses Alzines i el Mas Carbotí, que perdurarien fins a la segona meitat del s.I dC.

configuració va donar a la vil·la dels Ametllers l'aspecte que en gran mesura ha arribat fins a nosaltres. És cert que la vil·la va patir importants transformacions i reformes posteriors, però sempre respectant els límits, orientacions, i elements essencials configurats en època augustal.

El més important del nou projecte va ser la divisió de l'espai de la vil·la en dos sectors clarament diferenciats, amb la vivenda del propietari situada a mitja vessant del turó, mentre la zona productiva es construïa a la part baixa. Aquesta distribució seguia en gran mesura les recomanacions dels estudiosos del camp en el món romà. Així l'edifici del propietari es situava en un sector elevat -allunyat per tant de zones baixes, pantanoses i insalobres- des d'on el propietari podia controlar la zona productiva, quedant al mateix temps a recer de les males olors que d'allà podien sorgir.

Per construir aquesta nova vivenda del propietari es va aprofitar la terrassa que ja s'havia construït anteriorment tot retallant parcialment la roca. Però aquesta resultava insuficient pel nou projecte constructiu i es va haver d'ampliar construint una terrassa artificial a la banda de llevant, sostinguda amb un poderós mur nord sud. Aquest va servir, a més, com a límit d'alguns dels edificis de la *pars rustica*.

De les construccions de la zona productiva no en disposem de dades concretes ja que com ha quedat reflectit en el capítol dedicat a la descripció de les estructures es varen excavar majoritàriament a principis del s.XX i desconeixem la datació dels diversos àmbits.

Més informació disposem de la *pars urbana*, tot i que aquest sector va patir nombroses modificacions al llarg dels segles, que varen obliterated parcialment algunes de les cambres i en varen fer desaparèixer d'altres completament.

D'aquest moment és ja la construcció del gran bloc nord de l'edifici, amb el mur de contenció de ponent que actuarà des d'aquest moment com a límit de la vivenda. Probablement també en aquest moment es va definir ja la construcció del bloc sud, tot i que amb una aparença molt diferent a la que ha arribat fins a nosaltres.

L'estructuració del sector nord és el que ha arribat fins a nosaltres de forma més clara. Aquest s'organitzava al voltant d'un gran pati encerclat per uns porticats.

Aquest gran pati (àmbit 38) funcionava com un jardí, amb un sol argilós, on es conservaven una gran quantitat de petits forats (d'uns vint centímetres de diàmetre). Aquests, organitzats formant un gran reixat amb quadres d'aproximadament un metre de

costat, constituïen les bases d'elements de fusta i de plantes que conformarien l'ornamentació d'un jardí molt ben planificat i ordenat. Paral·lels a aquesta mena d'*hortus* els trobem a Pompeia on sovint en ells es plantaven vinyes<sup>23</sup>.

El pati estava limitat per ponent pel gran mur que tancava la vil·la (M-136), mentre que a migdia (àmbit 22) i llevant (àmbit 33) es situaven dos grans porticats. Segurament existia un tercer ambulacre a la banda nord, però aquest es devia situar fora de la finca de propietat pública i no s'ha localitzat a les excavacions.

Tot i que els límits dels porticats no varen variar amb el pas del temps si ho varen fer els murs que els delimitaven. Així el límit que separava al pati del porticat sud era format inicialment pel mur M-178, del qual només es conservava el basament i la rasa de fonamentació. El basament presentava una amplada de 50 cms. i no es conservava arreu. Si ho feia, però, la rasa de fonamentació, que no arribava per ponent fins al mur de tancament de la vil·la, fet que suposa l'existència en aquell extrem d'una obertura que comunicaria el pati amb el porticat.

Del pòrtic de llevant també es conserva part del mur, si bé modificat. Aquest estaria format pels murs M-301 i M-371, que posteriorment foren aprofitats com a fonaments d'un nou perímetre. La construcció, posteriorment, del conjunt termal ha obliterated la connexió entre ambdós porticats, però tot i això a l'àmbit 16 es conserva part del basament d'aquest mur (M-360).

Ambdós porticats presentaven una amplada idèntica, de tres metres i mig i no ha arribat fins a nosaltres cap dels paviments originals.

A la banda de migdia, i per darrera del porticat es situava una gran cambra (àmbit 18), però resulta més complicat esbrinar com s'estructurarien la resta d'espais ja que aquests varen patir abundants canvis. De fet l'espai que, posteriorment, constituirà l'àmbit 17, semblava inicialment ocupat per un passadís que comunicaria el porticat amb el sector situat al bloc sud.

Aquesta confusió d'estructures també es produeix a la banda oriental, ja que tant les termes com la façana de llevant són en gran part fruit de reformes posteriors. El que si sembla clar és que l'àmbit 27 era en aquest primer moment un passadís que posaria en comunicació el gran pati amb la zona de llevant de l'edifici. De fet, sembla molt probable que en aquest sector es situés una escala que comunicava aquest sector amb la *pars rustica*. A llevant del porticat es situava una gran cambra, avui totalment

---

<sup>23</sup> Possibilitat aquesta que tampoc es pot descartar al jaciment que ens ocupa

desapareguda, emmarcada per un grup de pilars que li donaven una gran visió del pati. Aquesta gran cambra, un *triclinium*, devia constituir l'element central de la construcció, en funció de la qual, com veurem, es varen produir tot un seguit de reformes al pati que embellien i realçaven l'entorn.

A banda i banda d'aquesta gran estança, l'edificació es desenvolupava d'una forma simètrica. Al nord i sud del porticat emmarcat per pilars (A.31-32) es situaven dues cambres d'ídèntiques dimensions (A.30 i 34). A la banda sud la façana de l'edifici es desenvolupava amb un passadís (A.27) que comunicava la façana, i, probablement, la *pars rustica*, amb el gran pati (A.38). A migdia d'aquest hi havia una altra gran estança, com veurem amb un hipocaust, i al sud d'aquesta una cambra de servei. Al nord no existia cap passadís i, per tant, per mantenir la simetria de l'edificació la cambra situada al nord de l'àmbit 34 (A.35) mesurava el mateix que la simètrica del sud (A.23) més la meitat de l'amplada del passadís. Quan es pugui continuar l'excavació cap al nord segurament es comprovarà que la cambra següent mesura el mateix que l'àmbit 14 més la meitat del passadís. Això ha de ser així per poder mantenir una distribució regular de les cambres al llarg del porticat est que mantingui la simetria del conjunt.

Malhauradament les cambres situades a la banda nord no conservaven la pavimentació ja que foren obliterades en època baix imperial.

L'àmbit 19, situat a la banda sud d'aquesta façana de llevant presentava com hem esmentat més amunt, un hipocaust. Aquest estava sostingut per *pilae*, que eren dobles als laterals de l'estança, i que foren construïts directament sobre el nivell de terra col·locat per farcir el sector. Només a la banda nord es va col·locar una solera de pedra per sostenir les *pilae* del sector. Durant l'excavació de l'àmbit (que es va haver de limitar a un sondeig a l'angle nord est per preservar el mosaic que actualment pavimenta la cambra) es varen recuperar en el farcit d'obliteració de l'hipocaust nombrosos *tubuli* pertanyents al sistema de calefacció de les parets de la cambra. La boca d'entrada de l'aire calent es situava al sud de la cambra, amb un arc de comunicació que es va recuperar parcialment desmuntat per reformes posteriors. La cambra de servei o *prae-furnium* es situava dins l'àmbit 14. Aquest espai va patir en períodes posteriors reformes importants que la varen convertir en una de les estances més destacades de l'edifici, però inicialment era un espai de servei. Pavimentat amb un sòl de morter, situat a l'alçada de la part baixa de l'hipocaust de l'estança veïna, presentava una boca de forn

a la banda nord, del qual només en resten algunes traces<sup>24</sup>. El límit de ponent estava format per sengles estructures quadrangulars (M-367 i 368). La part central probablement era originalment una obertura amb algun sistema d'escala per salvar el desnivell existent entre aquesta cambra i l'exterior. El límit de migdia era el mur M-339, mentre que per llevant ja existiria el mur M-131 que el separaria del porticat o àmbit 13.

Al bloc sud es situava un segon jardí, tot i que no resta massa clar si ja existia en aquest moment o va ser un afegit posterior. Aquest jardí ocupava tres quartes parts del sector i només a l'extrem occidental es situaven un conjunt d'estances de les quals només se n'ha pogut excavar una (àmbit 50), ja que la resta es manté obliterateda per un gran mur que es va ensorrar en època baix imperial. Aquesta estança presentava un arrebossat interior blanc i, com veurem, va ser abandonada al s.III dC. i pràcticament desmuntada, de tal manera que no conservava ni tant sols el paviment. La porta de la cambra es situava a la banda de llevant.

De més difícil interpretació resulta l'àmbit 49, situat a la banda sud oest del sector. Delimitat al nord pel mur M-349, a ponent pel M-350 i a migdia pel mur perimetral (M-109) el seu límit oriental s'ha perdut. Aquesta cambra pavimentada inicialment amb un sol d'*opus signinum* va ser completament arrassada i obliterateda en fases posteriors. Resulta difícil de relacionar amb l'àmbit 50 ja que el seu límit occidental no aniria alineat amb la façana d'aquell. De ser coetanis això implicaria que no tot l'extrem occidental del sector estaria format per habitacions, o bé que no presentaria una façana correguda a tot l'espai.

A la banda de llevant es situava un porticat, avui completament perdut, presidit a l'extrem de migdia per una exedra de forma quasi circular (M-325)<sup>25</sup>.

Aquesta exedra es situaria ja en un sector marginal i per preservar-la de possibles esllavissaments de terra del turó, es va construir un mur de contenció, orientat de nord oest a sud est (M-332-304-309).

### **-Remodelació del pati nord:**

<sup>24</sup> Aquestes són apreciables per l'existència d'alguns pilars de rajols als costats de l'arc de comunicació. Quan al final del s.II dC es va col·locar un hipocaust en aquesta cambra, com veurem posteriorment, aquest es va bastir amb *pilae* simples, mentre que aquestes dues estructures a que fem referència són dobles i triples i creiem que formaven part del forn original, desmuntat i reaprofitat en el nou hipocaust

<sup>25</sup> No es pot descartar l'existència d'una estructura bessona, situada davant de l'A.14, tancant el porticat per la banda nord. Aquesta estructura taparia la visió de l'A.14, però no cal oblidar que en aquests moments aquella era una cambra de servei.

La vil·la va patir tot un seguit de transformacions al llarg de l'alt imperi. Algunes d'elles varen ser de caire puntual, mentre que d'altres varen suposar una transformació radical en l'estructuració de sectors importants de l'edifici.

Una d'aquestes remodelacions es va produir a mitjans del s.I dC. i va afectar l'estructura del gran pati de la banda nord, així com als porticats que l'envoltaven. La reforma s'emmarcaria dins els programes decoratius que des d'August es comencen a imposar arreu de l'imperi i que utilitzen els jardins i peristils com elements no només ornamentals sinó com a mostra del poder i magnificència dels grans propietaris. En el cas que ens ocupa tot el pati nord s'estructura per ser vist, com un decorat quasi teatral des d'una cambra situada a llevant del mateix. Aquesta cambra no es conserva en l'actualitat però els elements ornamentals conservats al jardí i l'estructura del porticat, que en aquest sector no està tancat per una fila d'estances sinó obert a través d'uns pilars demostren clarament la seva existència.

Com a element definidor i eix axial del nou conjunt decoratiu es va construir una gran piscina a la zona central del pati (àmbit 37). De forma quadrangular i amb una capçalera absidada a l'extrem occidental aquesta gran piscina mesurava un metre i mig de profunditat, fet que la convertia en quèlcom més que una font i permetia fins i tot celebrar-hi espectacles aquàtics per entretenir al públic situat al gran *triclinium* de llevant. Aquesta gran piscina anava acompanyada de tot un seguit d'elements ornamentals. A les bandes de tramuntana i migdia es conserven sengles retalls a la roca, un de forma semicircular i l'altre de planta quadrangular, on anirien encastats dos basaments per escultures o fonts. També a la banda de ponent, i just davant de l'absis de la piscina es conserven les restes del basament d'un nínxol decoratiu de grans dimensions (de dos metres per metre i mig). Aquesta mena de nínxols reproduïen normalment la forma de la façana d'un temple i al seu interior podien albergar escultures, fonts o una barreja d'ambdós elements. Totes aquestes estructures es distribuïen seguint un eix est oest i eren pensades i concebudes per ser observades des de la cambra situada a la banda de llevant.

La piscina tenia a més una destinació funcional i no solament decorativa, ja que des d'ella es distribuïa l'aigua per tota la vil·la. A la part alta del turó es devia situar alguna mena de font o de sorgent natural que a través de la font construïda al nínxol decoratiu i la piscina, que actuava com una cisterna de redistribució, es canalitzava cap a la casa. Això devia condicionar en part la forma i profunditat de la piscina, ja que

actuava com a cisterna i havia de tenir un marge de capacitat per acumular aigua en cas de pluges intenses, per exemple. A partir d'aquí l'aigua es canalitzava per un desguàs que travessava la vil·la de nord a sud. A l'extrem sud de la vil·la es va construir un punt de captació d'aigua (A.46), pavimentat amb un sol d'*opus signinum*. La canalització es perllongava després cap a migdia, fora de la zona excavada i segurament es reaprofitava en alguna cisterna que la reconduiria cap a la *pars rustica*. Aquestes construccions varen condicionar la reforma d'altres elements.

La construcció d'aquest conjunt suntuari-funcional va comportar una remodelació total del pati i la col·locació d'un nou nivell de circulació. Aquest conservava la seva aparença de jardí, amb un sol argilós en l'interior del qual es varen recuperar diversos testos emprats per plantar esqueixos de plantes, de tal manera que el pati devia conservar en part el seu aspecte de jardí de la fase anterior, si bé amb una configuració ornamental radicalment diferent.

La construcció del desguàs de la piscina va comportar la destrucció del mur occidental del porticat A.33 i es va construir un nou mur (M-187-188-159). Això va implicar també la construcció d'un nou paviment. Aquest pràcticament perdut a l'actualitat es conservava solament a un racó de l'extrem oriental a tocar la pilastra M-158. Aquest paviment que acaba de forma sobtada a l'alçada del pilar, alineat amb la façana oriental del porticat, i que no es perllonga dins l'àmbit 31-32 mostra que el sol d'aquest segon espai es situava a una cota lleugerament superior. Es creava, doncs, una gradació est oest de l'espai que s'originava al triclinium, avui perdut, i anava descendint suauement fins a la situació del pati i la piscina.

També es va modificar el porticat de migdia, eliminant l'anterior mur del porticat, substituint-lo per un molt més prim (M-137, 173) construït amb teules i morter, estucat per ambdues cares. Mentre que la cara nord era estucada en vermell, per la cara sud s'apreciava un sòcol de color blau, quasi negre, i una decoració en forma de grans marcs quadrats de color vermell i fons groguenc. El mur era en realitat una barana que separava el pòrtic del jardí ja que la seva fragilitat no el feia apte per sostenir cap pes. A la banda de migdia del porticat es va obliterated l'antic passadís (àmbit 17) i es va estucar tot el nou mur corregut (M-374, 135, 170 i 171) en color vermell.

Al pati de migdia es va aprofitar la col·locació del desguàs per afegir-hi elements ornamentals. Al damunt del desguàs es varen construir tres estructures quadrangulars que permetien la circulació i captació d'aigua. No es tracta de pous per netejar el

desguàs, ja que són massa estrets. Caldria relacionar-los, per contra, amb la col·locació al jardí de petites fonts ornamentals.

També l'extrem de migdia, tot i ser un sector marginal es va veure modificat per la construcció del desguàs. En ell es va construir durant un període curt de temps una petita zona productiva, vinculada segurament a les tasques domèstiques, més que no pas als conreus de la vil·la que es centrarien a la part baixa de la vil·la. Aquesta zona aprofitava l'aigua del desguàs, a través del punt de captació (A.46).

### **-La construcció del primer conjunt termal:**

Els banys constitueixen un element essencial dins la cultura domèstica romana. La cultura del bany constitueix un element que supera en molt la simple higiene personal, convertint-se en un ritual, en el que les grans termes públiques esdevenen autèntics llocs de reunió, i el fet d'anar als banys és un acte social. Provenent d'Itàlia el costum de construir termes en les vivendes privades, especialment en les grans vil·les allunyades dels nuclis urbans, es va estenent a la Península Ibèrica al llarg del s.I dC. i acabarà constituint un element important a l'hora de mesurar la potència social i econòmica del propietari de la vivenda. Cal tenir present que les dimensions i complexitat de les termes solen anar lligades al potencial econòmic del propietari ja que són instal·lacions que requereixen una atenció constant i unes grans despeses (combustible, aigua, necessitat de personal...).

En aquest sentit les termes de la vil·la dels Ametllers segueixen una evolució, que també es pot resseguir a d'altres instal·lacions de les comarques properes i que denoten una transformació i ampliació de les estructures a mesura que el costum es va imposant. I aquesta ampliació va acompanyada, com veurem, d'un augment no només en el tamany sinó també en el luxe.

En el cas de la vil·la dels Ametllers, a més, la construcció del conjunt termal a la segona meitat del s.I dC., va suposar un canvi important en l'estructura del sector nord de l'edifici. El primer conjunt termal estava compostat per dues estances (àmbits 25 i 28) la construcció de les quals va suposar l'obliteració de part de l'ambulacre de llevant del pati. A més la construcció del *praefurnium* (àmbit 36) a la banda de ponent de les termes, ocupant un espai que anteriorment formava part del pati, devia obligar a remodelar el mateix, i canviar la funcionalitat del porticat de migdia.



La construcció d'aquest *praefurnium*, del qual només es conserva el basament de la caldera, va obligar a rebaixar la zona sud oriental del pati per tal que la boca del forn quedés a l'alçada de l'hipocaust. Actualment la visió de les restes situa aquest forn com un forat en un racó del pati. És inconcebible que aquest fos l'aspecte d'aquesta instal·lació en època antiga. Tot sembla indicar que la construcció de les termes va comportar l'obliteració de la banda de migdia del pati. El que succeeix és que la separació es devia fer a través d'algun sistema de tancament perible (probablement una tanca de fusta o uns arbusts) que no ha arribat fins a nosaltres. Aquest fet devia deixar fora de la zona del jardí al porticat sud i a la cambra situada a migdia del mateix (àmbit 18), que devien canviar de funció

La construcció de les termes també va modificar l'estructuració del sector de llevant, ja que va tallar l'antic passadís que a través de l'àmbit 27 comunicava la façana est de l'edifici amb el gran pati.

De les dues noves estances, l'àmbit 25 actuava com a *apodyterium-caldarium*, amb la banyera ocupant el terç occidental de la cambra. L'àmbit 28 funcionava com a *frigidarium* i en realitat no era més que una gran piscina quadrangular.

A migdia d'aquestes estances es va construir un nou conjunt format per una o més cambres del qual actualment només es conserven dos murs (M-142 i M-138) que el tancarien per tamuntana i ponent. es tracta de murs bastits en un opus mixtum que alterna faixes de pedra amb d'altres de rajol. Aquesta nova distribució escapçava l'ambulacre sud del porticat, que ja no tenia cap funció un cop construïdes les termes i alterada la distribució inicial de la vivenda. La distribució interna d'aquest nou espai no queda definida ja que va tornar a ser alterada posteriorment amb l'ampliació del conjunt termal.

De finals del s.I dC també són les úniques reformes que avui dia es tenen ben datades a la *pars rustica*. En aquell moment es varen construir les diverses cambres situades a l'extrem est de la zona productiva i que constitueixen l'ampliació de la mateixa. Aquest fet junt amb la creació de les termes parlen d'una fase de creixement i enriquiment de la propietat que es tradueix no només en les estructures de caire luxós o lúdic, sinó també en les productives fet que implica un creixement en la producció de la propietat.

### **-Ampliació del conjunt termal:**

A finals del s.II dC. es va produir una nova transformació a l'edifici del propietari de caire essencialment luxós. Aquesta remodelació s'observà principalment en l'ampliació del conjunt termal, i la col·locació en el mateix de tot un seguit de paviments musius.

L'ampliació del conjunt termal va implicar la construcció de tres noves cambres (àmbits 15, 20 i 24) a més de la transformació de les antigues estances termals amb un canvi en la seva funcionalitat.

Les noves estances es distingien clarament de les anteriors per l'ús del rajol com a material constructiu.

A l'extrem de migdia es va construir un nou *praefurnium*, on en un primer moment coexistiren dos forns, un orientat a tramuntana que alimentava les termes, mentre que un segon, alimentava el subsòl del *triclinium* d'hivern situat a llevant (àmbit 14).

L'àmbit 20 era el *caldarium* de les noves termes, amb la banyera situada a la banda occidental. Al nord d'aquesta es situava una cambra de petites dimensions (àmbit 24) que com a *tepidarium* actuava d'element de transició entre les zones calentes i fredes dels banys.

L'antic *caldarium* (àmbit 25) va canviar radicalment de funcionalitat, reconvertit com a *apodyterium* o vestidor. La cambra de l'extrem septentrional (àmbit 28), ocupada anteriorment enterament per la piscina va ser coberta amb un paviment de mosaic i es va construir una nova banyera, molt més petita a la banda occidental (àmbit 29). Aquesta nova estructura, si bé de dimensions més reduïdes, era certament luxosa, al trobar-se folrada interiorment amb mosaic, i envoltada per tres fornícules decoratives també recobertes amb *opus tessellatum*. De fet aquesta era una característica del nou conjunt termal, ja que els paviments de totes les estances, així com els llindars de les portes que les comunicaven estaven pavimentats amb sols de mosaic polícrom. Aquests varen ser recuperats parcialment durant les excavacions dels anys trenta per a. del Castillo que els va trobar en els farcits d'obliteració de les diferents estances.

Amb aquesta ampliació les termes arriben al que es podria considerar la seva majoria d'edat, amb la distribució clàssica dels espais, abarçant des dels vestidors a les zones fredes i calentes, separades per un ambient de transició.

A la banda de ponent del conjunt termal es va construir una gran cisterna, destinada a alimentar les diverses estances dels banys. Aquesta cisterna va obliterated definitivament gran part de l'antic pòrtic sud del pati (àmbit 22), ocupant al mateix temps un sector de l'antic pati, ja reduït en dimensions des de la construcció de l'A.36, el primer *prae-furnium* del conjunt termal.

Paral·lelament i com ja hem esmentat suara es va construir un nou *triclinium* a l'àmbit 14. Efectivament sembla que és en aquest moment quan s'obliterated l'antiga sala amb hipocaust situada dins l'àmbit 23 i la seva funció es trasllada a la nova sala. Aquesta que anteriorment era una cambra de servei esdevé en aquests moments un dels espais més importants de l'edifici. La seva situació permet centralitzar la col·locació dels dos forns, el que ha d'alimentar el seu hipocaust i el que ha de servir a les termes, en una sola sala (àmbit 15). A més, per donar major relleu i prestància a la sala es construeix un petit absis quadrangular a la banda de migdia (àmbit 10). Aquest espai estava inicialment pavimentat amb un sòl d'*opus signinum* recobert per un placat de marbre (del qual encara s'en varen recuperar alguns fragments in situ durant l'excavació). L'existència d'un canal de desguàs que comunicava el sol d'aquest petit espai amb la canalització que travessa de nord a sud la vil·la fa pensar que aquest nínxol o absis, contenia una font decorativa que presidia el *triclinium*<sup>26</sup>.

Com veurem la cambra va ser remodelada en època baix imperial obliterated-se l'hipocaust. En el farcit que es va excavar al seu interior es varen recuperar diversos fragments d'un *opus signinum* molt fi i depurat que devia que devia formar part del paviment original de l'estança. De tota manera, si tenim present que l'àmbit 10 presentava el mateix paviment i aquest anava recobert amb plaques de marbre, no és descartable que tot l'àmbit 14 anès cobert amb aquest material, que es va desmuntar i reaprofitar en el moment de canvi de funcionalitat de la cambra (com de fet passà també al petit annexe).

En aquest moment l'edifici adquireix el seu màxim esplendor, amb unes destacables termes i tot un conjunt de sales pavimentades amb mosaics. D'aquestes darreres només s'ha conservat in situ el de l'àmbit 19, col·locat en el moment d'obliterated del seu hipocaust i que es va mantenir fins al final d'existència de la vil·la.

<sup>26</sup> La col·locació d'aquest desguàs va implicar l'obliterated de la font situada al darrera de l'absis, ja que l'aigua no podia fer la doble funció de baixar i actuar de sífó a la vegada en una mateixa torre.

### **-El segle III dC.:**

Al llarg del segle III dC. no es detecta la construcció de cap nova estructura en la vil·la. Ans al contrari, les úniques estratigrafies pertanyents a aquest període recuperades fins avui corresponen a nivells d'abandonament i obliteració de determinats espais. Així, al s.III dC. es va obliterar el registre de desguàs de la gran piscina (àmbit 37) del pati nord. Aquest fet implica un desús de la pròpia piscina i és de suposar que també de les estructures que li anaven associades, especialment part del desguàs general de la vil·la i dels jardins.

A l'extrem de migdia s'abandona l'àmbit 50, que és sistemàticament despullat de tots aquells materials susceptibles de ser reaprofitats (com el paviment).

Aquests abandonaments d'estructures s'aprecia també a la *pars rustica* de la vil·la, ja que les estructures construïdes a mitjans del s.I dC, i que suposaven una notable ampliació de la zona productiva, es varen anar abandonant al llarg d'aquest segle.

Tots aquests fets semblen donar la raó a les teories historiogràfiques més tradicionals que consideren el segle III dC. un moment de trasvalsos i decadència en totes les estructures de l'imperi. Però per entrar en aquesta mena de consideracions cal tenir present sempre les peculiaritats del jaciment que s'analitza. Així, la vil·la dels Ametllers de Tossa de Mar, es trobava situada en una vall costanera molt tancada i que només disposava d'una sortida clara per mar. La inestabilitat i inseguretat del s.III dC. devia afectar fortament a l'activitat comercial d'una vil·la amb aquestes característiques. Aquest fet devia provocar una petita reacció en cadena ja que la disminució en l'exportació o comercialització de productes devia fer innecessàries moltes de les estructures productives (i en aquest sentit és lògic que les darreres construccions siguin també les primeres en ser abandonades). A la vivenda del propietari s'abandonaren primer aquelles estructures superflues de caire eminentment decoratiu i luxós que requerien gran quantitat de personal per la seva conservació i manteniment. En aquest sentit no sabem si les termes també es varen abandonar en aquest moment. Els banys foren excavats als anys trenta i si bé A. del Castillo situa al s.IV la transformació de les diverses cambres en magatzems pavimentats amb *opus signinum* no ho fa seguint dades estratigràfiques sinó els arguments històrics vigents en aquell moment.

### **-Les transformacions baix imperials:**

En el Baix imperi es produeixen, com succeeix en el període anterior, diverses transformacions. El problema és que la majoria d'aquestes es situen en sectors excavats durant els primers decennis del segle XX i en l'estat actual de l'estudi no s'ha pogut establir amb claredat encara el moment precís de la realització de les diverses transformacions, tot i que la majoria d'elles i que tenim estratigràficament més clares cal emmarcar-les dins la primera meitat del s.IV dC.. Per aquesta raó s'agrupa en un sol apartat la descripció de tota la vil.la baix imperial però cal tenir sempre present que aquesta visió és el resultat d'una evolució de l'edifici i no una reforma duta a terme en un moment puntual. De tota manera creiem que la concepció inicial de les reformes és unitària i només l'aparició d'alguns elements aïllats, com el paviment de Vitalis, poden ser afegits posteriors.

La transformació de la vivenda del propietari és radical i resulta en alguns aspectes una mica enganyosa. De fet, la troballa als anys vint dins l'àmbit 27 d'un mosaic figurat amb una inscripció (l'anomenat mosaic de Vitalis) que els experts daten a mitjans del segle V dC. i que ha estat objecte de gran atenció per part dels historiadors de l'art que han estudiat aquest període històric, ha fet pensar sovint que el baix imperi és un moment de gran luxe i esplendor a la vil.la dels Ametllers. Les darreres excavacions desmenteixen parcialment aquesta visió, ja que, com veurem, tot i que diverses cambres es pavimenten amb *opus tessellatum* l'espai de la vivenda es veu notablement reduït respecte a períodes anteriors i tot sembla indicar que fins i tot algunes de les estructures productives anteriorment situades a la part baixa del turó es traslladen en aquests moments a espais anteriorment pertanyents a la vivenda.

El primer exemple d'aquest procés de reducció de l'espai el trobem en el pati nord (àmbit 38). Abandonada la gran piscina a mitjans del s.III dC. durant tot el període baix imperial serà emprada com a abocador de deixalles. Per contra resulta molt interessant observar com l'antic desguàs nord sud és reparat i es torna a fer servir, però ja no connectat amb l'antiga piscina, sinó a una nova canalització que es perd en direcció nord fora de la finca excavada, raó per la qual no es pot especificar la seva utilització<sup>27</sup>. L'obliteració de la piscina no implica evidentment l'abandonament d'aquest sector de la vil.la ja que als porticats de la banda est (àmbits 31 i 33) es construeixen nous paviments d'*opus signinum* que semblen datar-se al s.IV dC. El que

---

<sup>27</sup> La destrucció de la piscina (àmbit 37), implica que deixa de complir la funció de cisterna i element redistribuidor de l'aigua, i per tant per reaprofitar la sorgent natural del cim del turó calia reconduir-la cap a una altra banda.

si es produeix és evidentment, un canvi en la funció. Dificilment el pati nord pot seguir essent un jardí si la piscina central és emprada com a contenidor d'escombraries.

Les cambres situades a l'extrem nord est del porticat (àmbits 34 i 35) també són completament obliterades i passen a formar una unitat amb l'àmbit 31 i 32, pavimentant-se tot el sector amb un sòl d'*opus signinum*.

Així, el sector que anteriorment constituïa el nucli central de la vil·la i el lloc de recepció de les visites i de realització dels grans actes socials esdevé al baix imperi una àrea marginal. Desconeixem si la gran sala triclinar avui desapareguda també va ser obliterada en aquesta època. De conservar-se el més probable és que la seva funció canviés radicalment, ateses les reformes realitzades al seu entorn.

La zona de vivenda sembla concentrar-se en el sector central (ocupat per la façana oriental i l'antiga zona de banys). A la façana oriental es situen una filera de cambres, tres de les quals conserven paviments de mosaic<sup>28</sup> datats en època baix imperial tot i que la seva construcció oscil·la segons uns experts o altres entre meitats del s.IV o el s.V dC..

Amb la construcció d'aquestes estances la façana oriental de l'edifici esdevé l'autèntica façana principal i l'accès a la vivenda. Creiem que anteriorment l'accès oriental, que obligava a entrar a través de la *pars rustica* era una entrada secundària i que la façana principal es situaria al nord i s'accediria passant pel gran pati de tramuntana. Al Baix imperi això no sembla massa factible, amb la gran piscina convertida en un abocador.

Al baix imperi els antics banys són modificats. S'obliteren i destrueixen els paviments de mosaic, enterrant-se els diversos hipocausts, i s'hi construeixen paviments d'*opus signinum*. A. del Castillo va interpretar aquesta transformació com una reconversió d'aquests espais en magatzems. Aquesta interpretació no resulta completament satisfactòria ja que per exemple l'àmbit 28, té comunicació directe a través d'una porta que en aquells moments s'obre a la banda oriental amb el vestíbul (àmbit 27) pavimentat amb el més famós dels mosaics dels Ametllers. No sembla massa lògic que just darrera l'entrada a la vil·la i comunicada directament amb ella es situï un simple magatzem. La pavimentació amb *signinum* no implica necessàriament un ús productiu de la cambra, ja que sovint s'utilitza en aquelles estances de la vivenda on no hi ha mosaics. En cas de que l'àmbit fos emprat com a magatzem tal com diu Castillo, i

---

<sup>28</sup> Veure la descripció dels mosaics a l'apartat corresponent.

no sabem quins elements va trobar durant l'excavació que li fessin pensar tal cosa, sembla que seria en un moment o fase posterior a la construcció del mosaic, en una darrera fase d'existència de la vil·la.

En quan als diversos mosaics d'aquest període, si bé són destacables i indiquen una certa cultura i bonança del propietari no són un element suficient per considerar que el baix imperi és un moment de gran riquesa a la vil·la. De fet, els dos mosaics figurats són d'una qualitat tècnica certament deficient i es varen construir emprant materials de poca qualitat, com es pot observar per exemple en l'ús de fragments de rajol com a tesselles vermelles. Aquest fet no els resta gens ni mica del seu immens valor artístic i, sobretot, arqueològic, ja que pràcticament no tenen paral·lels dins els nord est de l'actual Catalunya, però cal valorar en la seva justa mesura el que la seva existència representa.

De fet, com hem dit, sembla que l'espai destinat a vivenda es va reduint, ja que tota la part excavada fins avui del bloc sud, i que anteriorment era ocupada per un gran jardí, és reconvertida com a sector productiu, amb la construcció de diverses cambres i espais.

De fet aquesta dada implica que la vil·la segueix tenint una destacable vessant productiva, i la solidesa de les noves construccions, bastides amb pedra i morter i amb edificis de considerables dimensions, parlen d'una certa potència econòmica. El que canvia és la importància de la vivenda dins el conjunt. Això podria ser degut a que des del s.III dC el propietari no vivia i, pràcticament, no visitava la propietat. Aquesta dada aniria en contra de les teories tradicionals que situen precisament al baix imperi als propietaris de terres vivint a les seves finques i fugint de les ciutats. Però, qui diu que aquest propietari no disposava de més d'una finca, fet que podia haver estat així al llarg de tota la història de la vil·la?

Així, cambres com els àmbits 1, 2, 3 i 7 o espais com l'àmbit 40, semblen tenir una finalitat clarament funcional. Aquests fets venen demostrats pels propis paviments de les estances, de terra piconada, o els elements construïts a l'interior, com les diverses caixes de teules (dins els àmbits 6, 11, 40 i, segurament també el 8) o el petit dipòsit de l'àmbit 2.

A l'extrem sud occidental es començà a construir un gran edifici quadrangular (el que denominem com a bloc sud oest). Aquesta construcció va comportar el recreixement del mur de tramuntana (M-356) i la construcció d'un gran mur a la banda occidental que es va dotar d'una porta a la part central (M-317-318-358). Es varen

afaitar els murs perimetrals de les estances que hi havia en aquest sector (com l'àmbit 50 per exemple) i es varen construir els basaments de pilars als laterals per sostenir la coberta d'un espai de considerables dimensions). Tot sembla indicar que les reformes implicaven també recreixer parcialment el mur de ponent del sector, però durant les obres aquest es va ensorrar de forma accidental. Les dimensions del mur ensorrat devien aconsellar abandonar el projecte i eliminar aquest sector abans que intentar reconstruir. Aquesta dada ve corroborada pel fet que tot l'espai d'aquest bloc no ocupat pel mur ensorrat es va anar farcint durant el s.IVdC. amb materials d'escombrera i la porta es va tapiar una mica de qualsevol manera acumulant-hi pedres.

L'àmbit 40 és en realitat un espai irregular que probablement anava descobert i constituïa una zona de treball. En ell es varen recuperar les restes de tres caixes enterrades al sòl i fetes amb teules planes de funcionalitat incerta. Inicialment A. del castillo, que va localitzar-ne dues durant els anys trenta (les situades a l'est i oest de l'àmbit 10) les va considerar com a fogons. No obstant això, cap d'aquestes, ni la localitzada l'any 2001 al sud de l'àmbit 10 presentaven restes de foc ni cendres al seu interior, ni cremades a les parets, fet pel qual ens inclinem a pensar que es tractava de petits dipòsits de decantació per recollir líquids associats a alguna premsa.

L'àmbit 10 va ser separat de l'àmbit 14, després de canviar en ambdues estances l'antic paviment, segurament destruït per extreure no només el placat de marbre sinó, en el cas de l'àmbit 14, també per recuperar les teules que cobrien l'hipocaust. Es varen repavimentar les dues estances amb opus signinum, si bé d'una qualitat inferior al que hi havia anteriorment i es va construir un mur que separava l'àmbit 10 del 14<sup>29</sup>. Això va fer que A. del Castillo interpretés aquest espai com un dipòsit. de fet no resta gens clar que això sigui així, ja que no sabem en quin moment es va realitzar la separació entre els dos espais, que pot ser molt tardà i haver implicat simplement l'eliminació de l'àmbit 10.

L'àmbit 7 és una estança rectangular de considerables dimensions i amb algunes peculiaritats. Ja excavada per A. del Castillo conservava un paviment d'*opus signinum* als dos terços orientals de la mateixa, però no a l'extrem occidental, on no hi havia cap mena de paviment. A més en aquest sector es conservaven dos basaments de pilastres. Això sembla indicar una diferent utilització d'ambdós espais, sense que resulti clar

---

<sup>29</sup> Les dues cambres es varen pavimentar juntes, i, al damunt d'aquest es va col·locar el mur de separació, fet que fa que no es pugui descartar el pas d'un cert lapse de temps entre ambdues actuacions.



quins serien aquests. La gran porta situada a llevant torna a parlar d'un àmbit de caire industrial.

Al sud d'aquests àmbits es situava un gran edifici amb dos caixes d'escala (àmbits 42 i 44), fet que implica que disposava d'un pis superior. Amb un paviment de terra batuda aquest sector només presentava un element destacable, una gran caixa de teules a l'extrem de llevant de l'estança, curiosament molt aprop de la gran porta d'accès al sector. Aquest fet fa pensar que aquesta estructura de teules és un afegit tardà a l'estructura i planificació originals.

A l'extrem de migdia del sector, en una zona que en època alt imperial era totalment marginal es construeixen noves cambres. Obliterada l'exedra que presidia l'antic jardí (àmbit 45) es construeix un nou àmbit (A.4). Aquest es troba actualment seccionat per la banda de llevant per l'erosió del terreny. A ponent d'aquesta cambra s'en construeixen dues més (àmbits 1 i 2), que constructivament són afegits a aquest però que podrien ser coetanis o molt poc posteriors al mateix. Aquestes noves estances obliteren el mur que separava l'àmbit 39 de l'exedra, ambdós elements abandonats temps enrera i, fins i tot l'àmbit 46, zona de captació d'aigua de la canalització general de la vil.la<sup>30</sup>.

També resulta complexa la interpretació cronològica del que hem denominat àmbit 3 i que no és més que un petit dipòsit situat a la banda nord de l'àmbit 2. Aquest presenta un desguàs a la banda de ponent que no coincideix amb la cota de circulació de l'àmbit 2, raó per la qual és possible que el dipòsit sigui anterior (l'estratigrafia localitzada immediatament per sota del paviment és republicana<sup>31</sup>) i quedés englobat en les reformes baix imperials.

Avui per avui desconeixem si la *pars rustica* segueix en funcionament en època baix imperial. Sí sabem que les cambres situades a l'extrem de llevant foren abandonades al s.III dC., però això no implica que el mateix succeís amb la resta. De tota manera la construcció de cambres de caire productiu en espais antigament destinats a l'oci del propietari semblen indicar una certa contracció de la vil.la.

Les causes d'aquesta contracció poden ser moltes i no totes lligades directament a una decadència o crisi. Per exemple podria ser que els problemes passats per la vil.la

<sup>30</sup> És curiós que tot el traçat del desguàs es trobà farcit amb materials del s.IV dC, excepte el tram situat dins aquest àmbit 46.

<sup>31</sup> De tota manera cal tenir present que un cop construïda la vil.la augustal la construcció de nous paviments no va suposar noves pujades del nivell de circulació, i, per tant, els farcits situats just per sota dels paviments solen ser augustals o republicans

al s.III dC. amb una més que probable disminució del personal dedicat als treballs de la propietat conduís a un abandonament durant un cert període de temps de l'ús de determinades estructures. De ser així, potser al s.IV dC. la zona baixa del turó s'havia anat degradant, i es va considerar més pràctic concentrar totes les estructures a mitja vessant del turó, en un indret elevat, i més segur.

De fet totes aquestes qüestions no es podran resoldre fins a la finalització de les excavacions no només de la *pars urbana* sinó també de la *pars rustica* i que permetin comparar l'evolució d'ambos sectors.

### **El final de la vil·la:**

L'abandonament de la vil·la sembla situar-se a finals del s.V o ja entrada la centúria següent. Però de tota manera l'espai va seguir tenint una ocupació residual, amb barraques i petites vivendes que es varen construir aprofitant alguns dels murs encara dempeus en aquells moments i que es mantindran fins a època medieval.

De fet, un cop abandonada la vil·la els habitants de l'entorn varen aplegar a la banda nord de l'àmbit 38, tots els marbres conservats a la mateixa, des de placats fins a escultures per tal de cremar-los i fer-ne calç. L'enfonsament de part del mur perimetral occidental de la vil·la va salvar alguns d'aquests materials que d'aquesta forma han arribat fins a nosaltres<sup>32</sup>.

En definitiva la vil·la dels Ametllers és un reflex de la pròpia evolució de la societat i les costums que es desenvolupen a l'imperi romà entre els segles I aC. i V dC. i moltes de les transformacions que s'aprecien a la mateixa no són més que el resultat dels canvis en la mentalitat i costums dels seus propietaris (per exemple l'aparició, evolució i desaparició de les termes cal associar-la molt estretament amb la pròpia evolució de la cultura del bany en el món romà i la seva extensió a les províncies).

---

<sup>32</sup> Veure l'apartat destinat a la descripció de les peces escultòriques.

## BIBLIOGRAFIA

- BATISTA,R.;LÓPEZ,A.;ZUCCHITELLO,M.(1980)Noves aportacions al coneixement de la vil.la romana dels Ametllers (Tossa de Mar), a *Quaderns d'Estudis Tossaencs*, 1, Tossa.
- CASTILLO,A. del (1934) El poblament de la zona de la Costa Brava entre Blanes i Sant Feliu de Guíxols, *Revista de Catalunya*,78, Barcelona, maig 1934, ps.138-159.
- CASTILLO,A. del (1939) La Costa Brava en la antigüedad, en particular en la zona entre Blanes y san Feliu de Guixols:la villa romana de Tossa, a *Ampurias*,1, ps.186-267.
- GIRBAL,E.C. (1883) *Tossa.Noticias sobre su historia, tradiciones y costumbres de esta villa y su termino*. Girona.
- GUARDIA,M. (1992) *Los mosaicos de la Antigüedad tardia en Hispania. Estudios de Iconografia*, Barcelona,P.P.U.
- LÓPEZ,A.(1992) Les primeres estratigrafies a la vil.la romana dels Ametllers, Tossa (la Selva) *Tribuna d'Arqueologia 1990-1991*,Barcelona, ps.73-95.
- LÓPEZ,A ET ALII (2001) *Les excavacions de 1985-1989 i 1992 a la vil.la romana dels Ametllers, Tossa (Selva)*, Barcelona.
- MELÉ I FERRÉ,I. (1922), Converses sobre les excavacions a la vil.la romana de Tossa, *Butlletí del Grup Excursionista Gironí*, Girona.
- PALAHÍ,LI., VIVÓ,D. (1993) Les termes romanes a Catalunya.2.Tossa de Mar, a MAR,R. ed. *Utilització de l'aigua a les ciutats romanes.Documentos d'Arqueologia Clàssica*, 0, Tarragona, ps.21-28.
- PALAHÍ,LI., VIVÓ,D. (1996) L'evolució dels conjunts termals en el nord est de Catalunya: els casos de les vil.las dels Ametllers (Tossa de Mar) i la Quintana (Cervià de Ter), *Cypsela*, XI, Girona, ps.105-116.
- PELLA I FORGAS,J. (1883) *Historia del Ampurdán*, Barcelona.
- ZUCCHITELLO,M.(1978) Tossa, *Informació Arqueològica*, 26, ps.36-37
- ZUCCHITELLO,M.(1998) *Tossa. La formació d'una vila. El comte, l'abat i els tossencs, segles IX-XII*, Tossa.

## PLANIMETRIA

## LLISTAT DE PLANIMETRIA

- 1- Situació de la finca dins el municipi de Tossa
- 2- Foto aèria amb la ubicació del jaciment
- 3- Situació del jaciment dins l'entorn immediat
- 4- Planta general de la finca després de les excavacions dels anys vuitanta (amb aparició de la *pars rustica*)
- 5- Planta general amb indicació dels àmbits
- 6- Planta general amb indicació dels murs i àmbits posteriors a la vil·la eliminats durant el procés d'excavació.
- 7- Planta general amb indicació de la numeració de murs i estructures i referència als plànols parcials
- 8- Planta general. Fase republicana (s.I aC)
- 9- Planta general. Fase augustea
- 10- Planta general. Període flaví finals s.I dC)
- 11- Planta general. Fase severiana (fi .II inicis .III dC)
- 12- Fase baiximperial. (s.IV-V dC)
- 13- Estructures posteriors a l'abandonament de la vil·la
- 14- Planta de detall dels banys
- 15- Els banys. Fase flavia
- 16- Els banys. Fase severiana
- 17- Planta general amb indicació de les seccions
- 18- Seccions.



**INFORMACION CARTOGRAFICA**

PROYECCION U.T.M. SUPUESTO METRICO  
DATUM: SISTEMA 1956  
ALTURAS REFERIDAS AL NIVEL DEL MAR MEDIANTE  
CORRECCIONES ORTOBAROMETRICAS O S. DE LAS ESCALAS  
DE LA MIRA Y LA CANTONADA. LA CANTONADA  
CORRECCION METEOROLOGICA DELA ESCALERA  
DE LA MIRA.

PARA INFORMACION ADICIONAL POR  
FAVOR DIRIGIRSE A LA OFICINA

ARQUE DE CAMPO DE REFERENCION REFERIDA  
A LA RED DE COORDENADAS NACIONALES

INDICACION Y SIGNIFICADO DE LOS  
TOPOGRAFOS

TOPOGRAFOS PARCELIOS

ALFABETICO TECNICO DE LA CARTOGRAFIA  
IMPRESO DE SERVICIO NACIONAL

COORDENADAS	
X	Y
11 000 000	4 800 000
500 000	0 000 000
50 000	0 000 000
10 000	0 000 000

COORDENADAS U.T.M. DE LA  
ESQUINA SW DE LA HOJA MOO

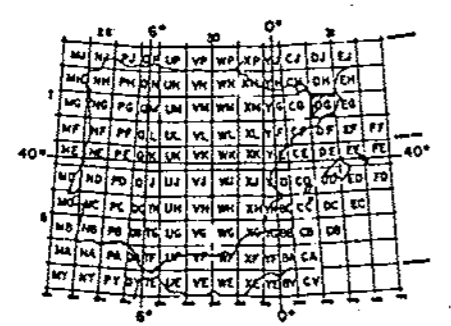

**SIGNOS CONVENCIONALES**

	CARRETERAS		SIGNALES DE AGUA		VERTICES GEODESICOS (P.P. BARR)
	SEÑALES DE PAREDA		LIMITE LIMITE DE PARCELA		VERTICES TOPOGRAFICOS
	SEÑALES DE MARCA		SEÑALES DE MARCA		PUNTO DE ABONO POLIGONO
	SEÑALES DE MARCA		SEÑALES DE MARCA		LIMITE DE TERMINO MUNICIPAL
	SEÑALES DE MARCA		SEÑALES DE MARCA		LIMITE DE CANTON
	SEÑALES DE MARCA		SEÑALES DE MARCA		LIMITE DE BARRO
	SEÑALES DE MARCA		SEÑALES DE MARCA		LIMITE COLONIA O SUBURBANO
	SEÑALES DE MARCA		SEÑALES DE MARCA		SEÑALES DE MARCA
	SEÑALES DE MARCA		SEÑALES DE MARCA		CANTON
	SEÑALES DE MARCA		SEÑALES DE MARCA		SEÑALES DE MARCA

**USOS DEL SUELO**

	P. PARCELA	O. MUESTRA
	S. SALAS	V. VIVIENDAS PUBLICAS
	D. DIFUSION	J. JARDIN

**INFORMACION TOPOGRAFICA**

NOMBRE O E Y Z

CARRETERAS

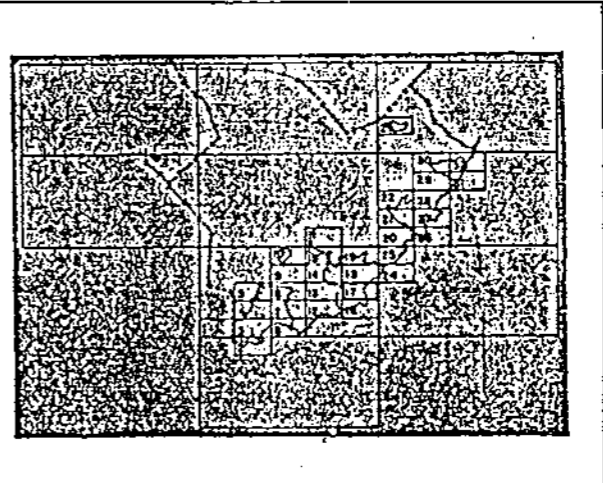

SERVICIO CARTOGRAFICO MUNICIPAL

31T-DG-91  
48N

PROVINCIA DE  
GERONA

TOSSA

ESCALA = 1:1.000

EQUIDISTANCIA DE CURVAS DE NIVEL = 1.0m



1:5000

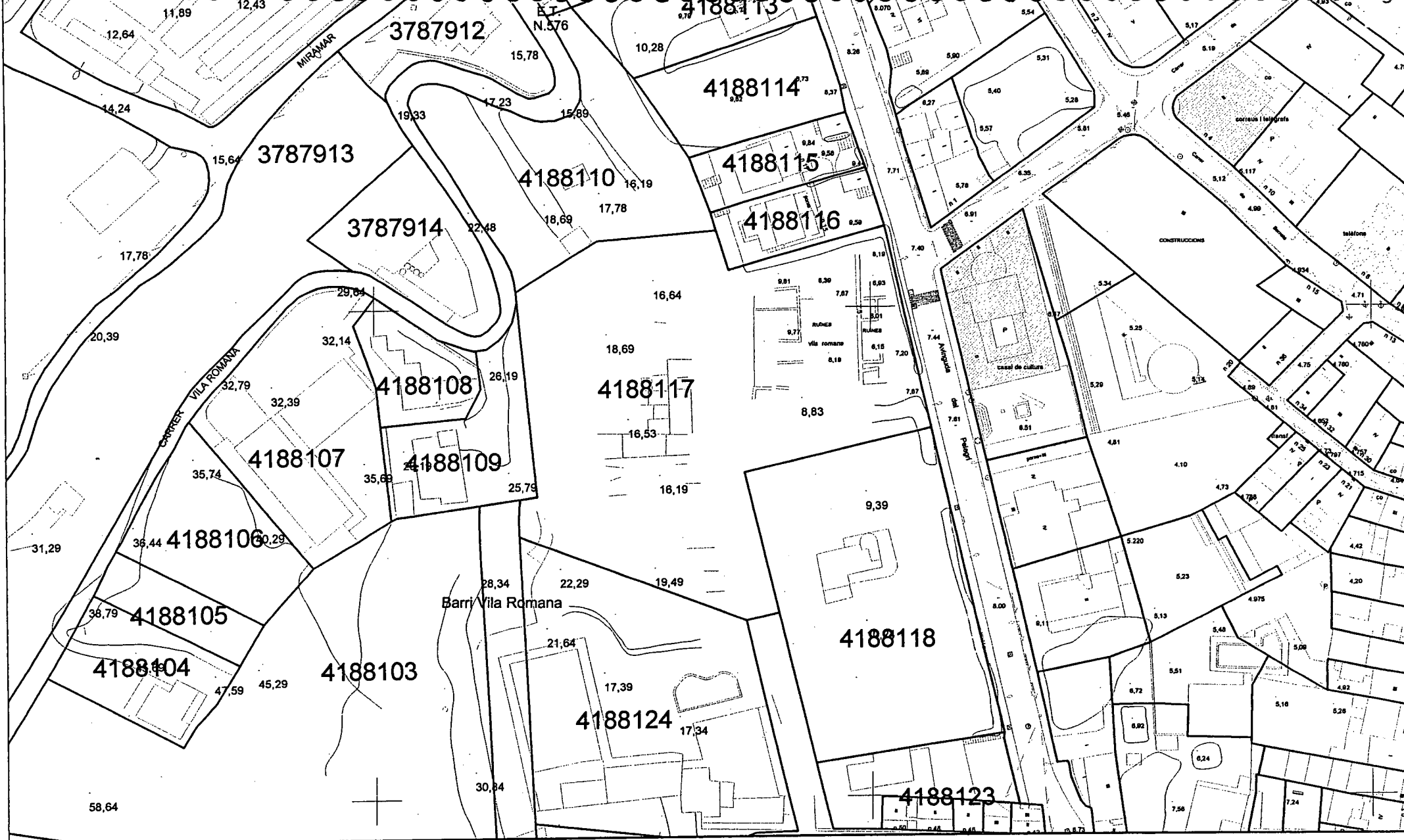

10 0 10 20 Meters



1:1000

Map printed 11/28/2001





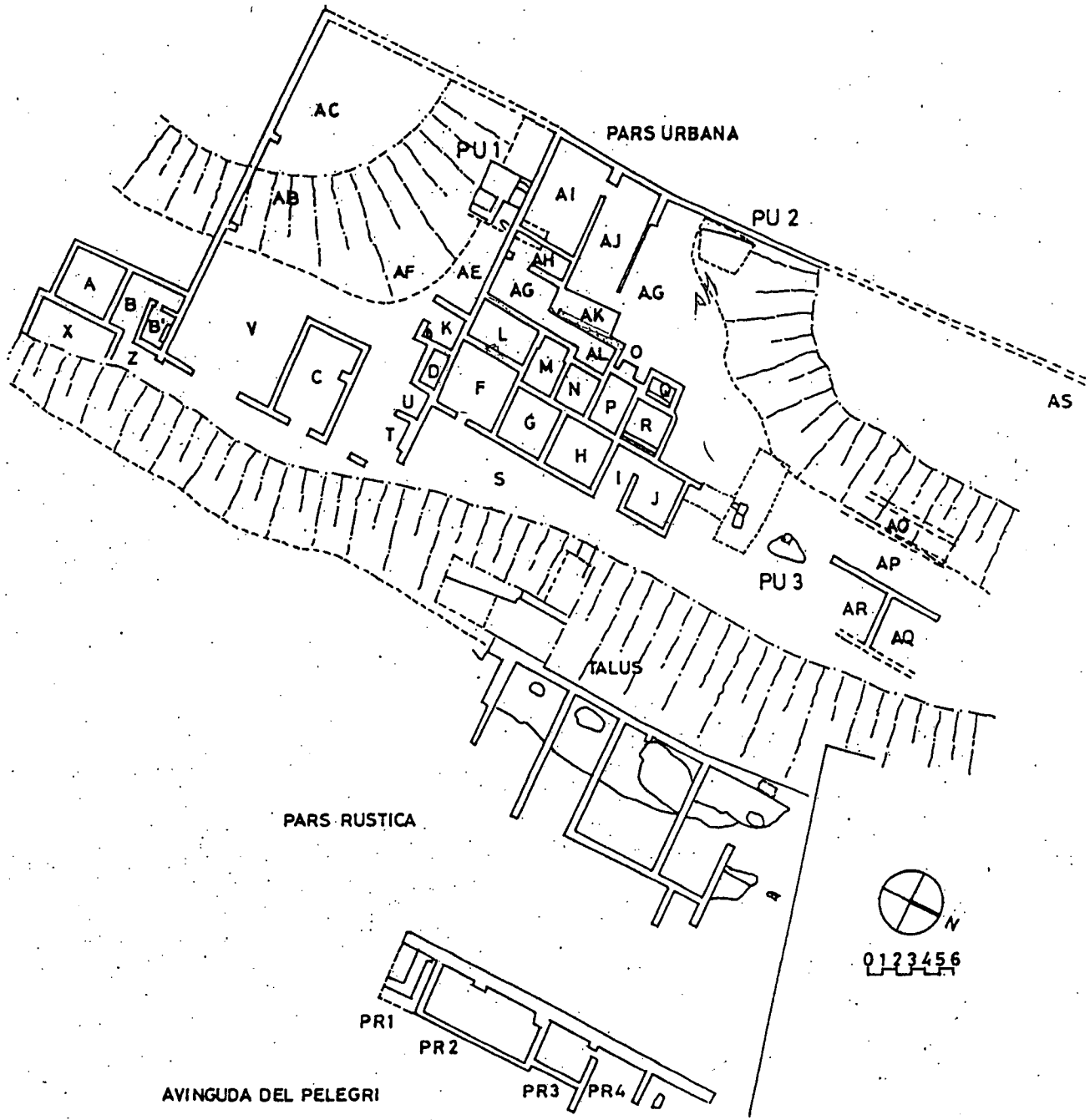

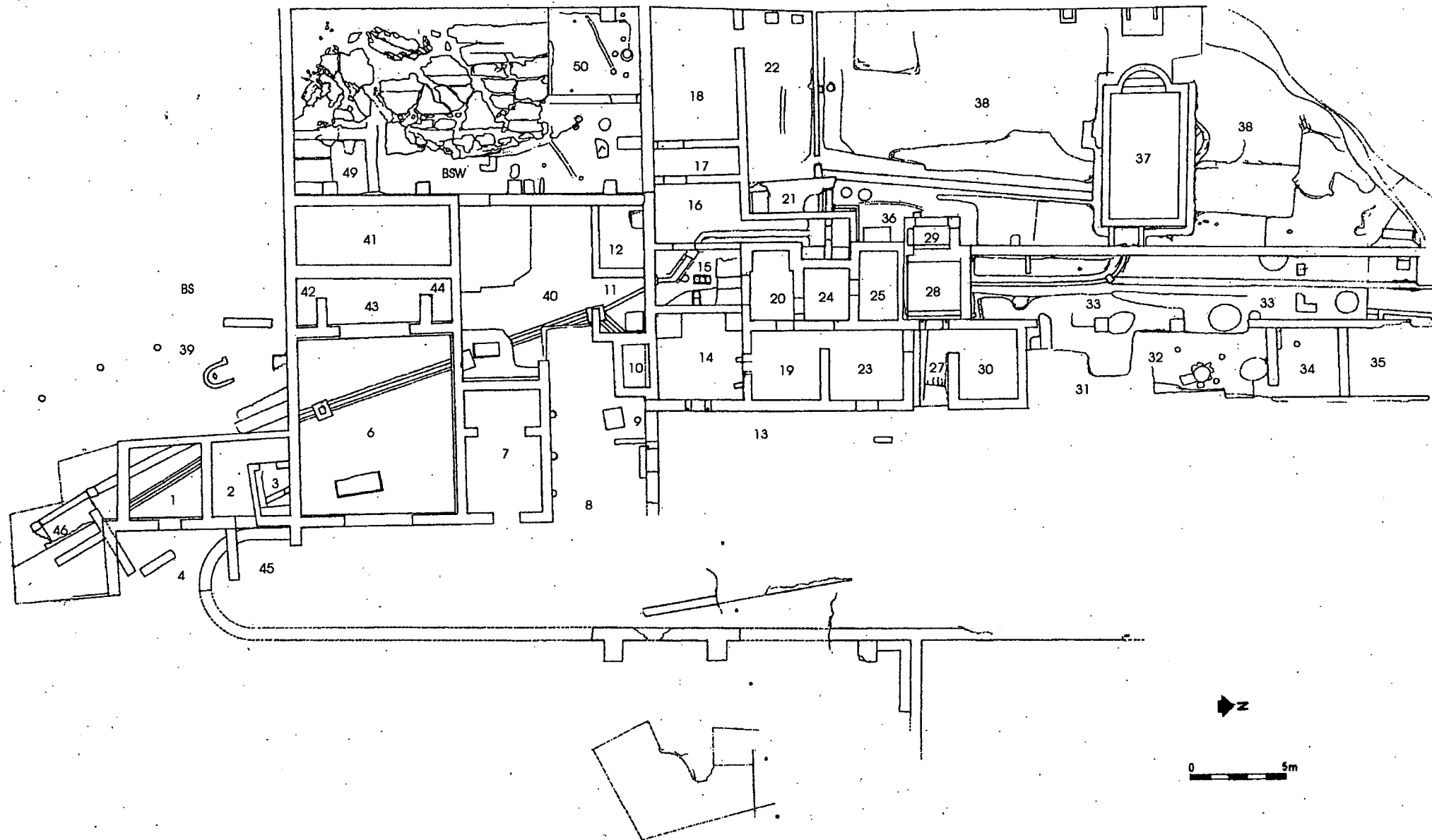

Planta general amb la indicació dels àmbits

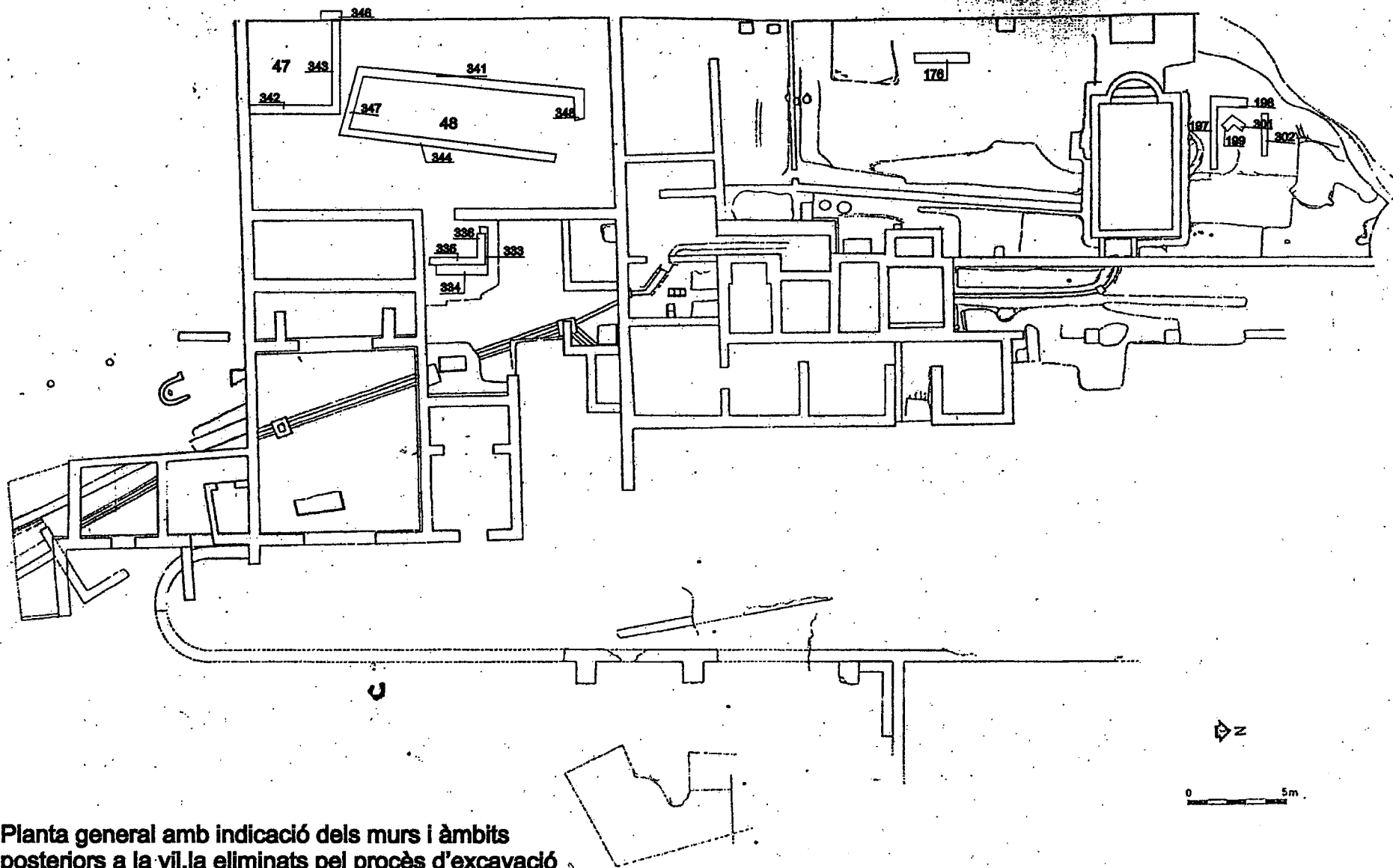

Planta general amb indicació dels murs i àmbits posteriors a la vil.la eliminats pel procés d'excavació.

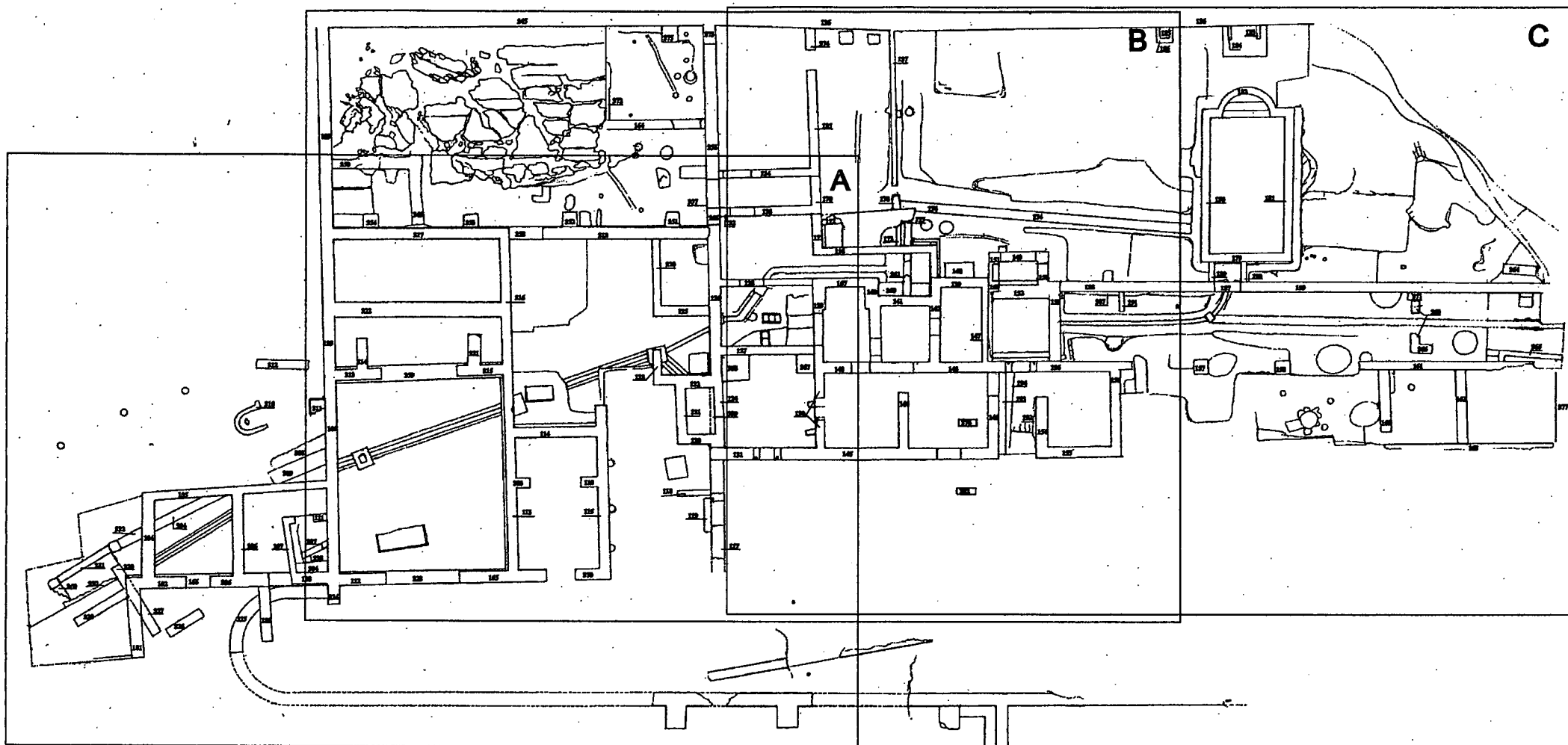

**Planta general amb indicació de la numeració de murs i estructures a les plantes parcials**

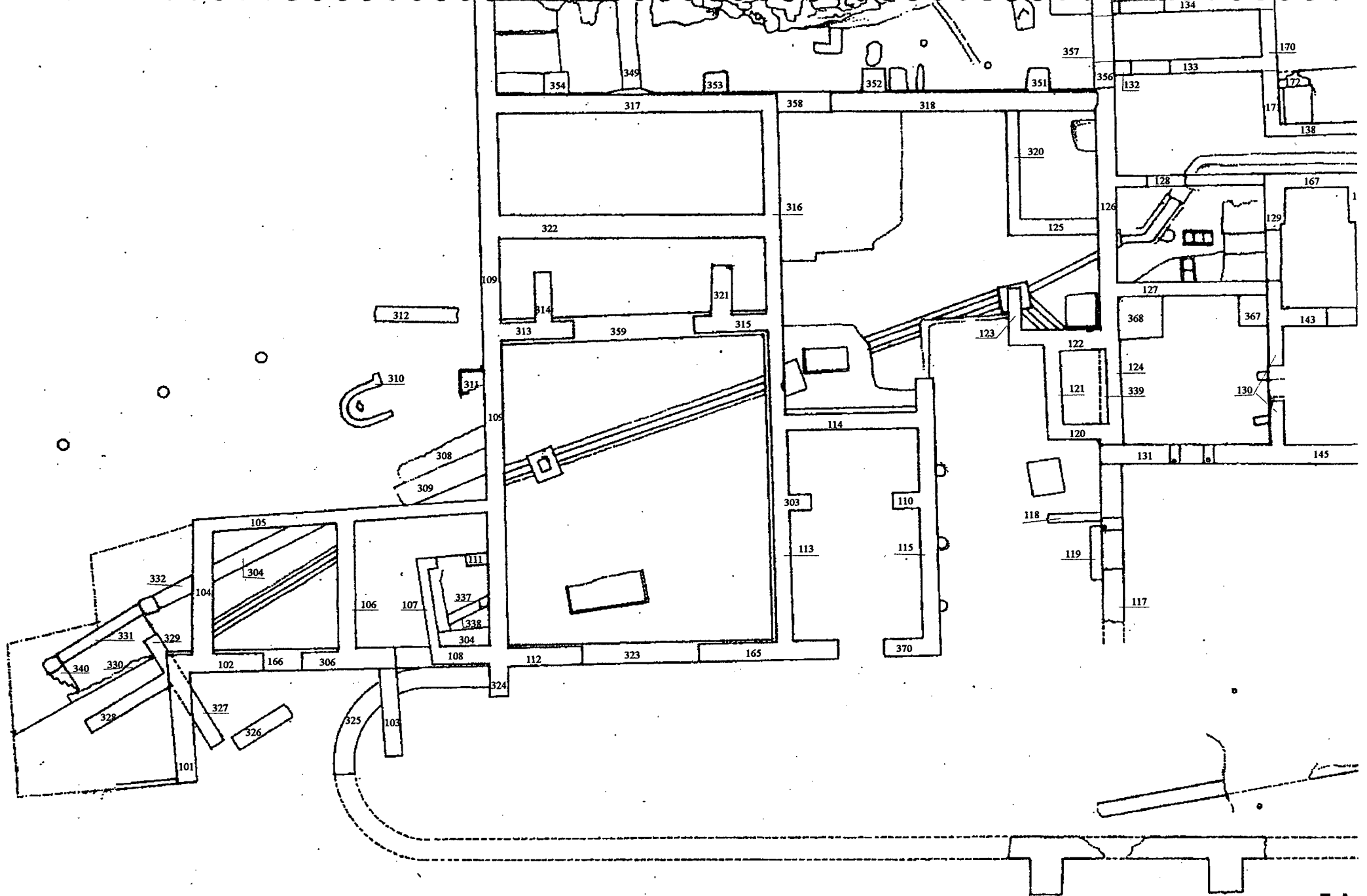

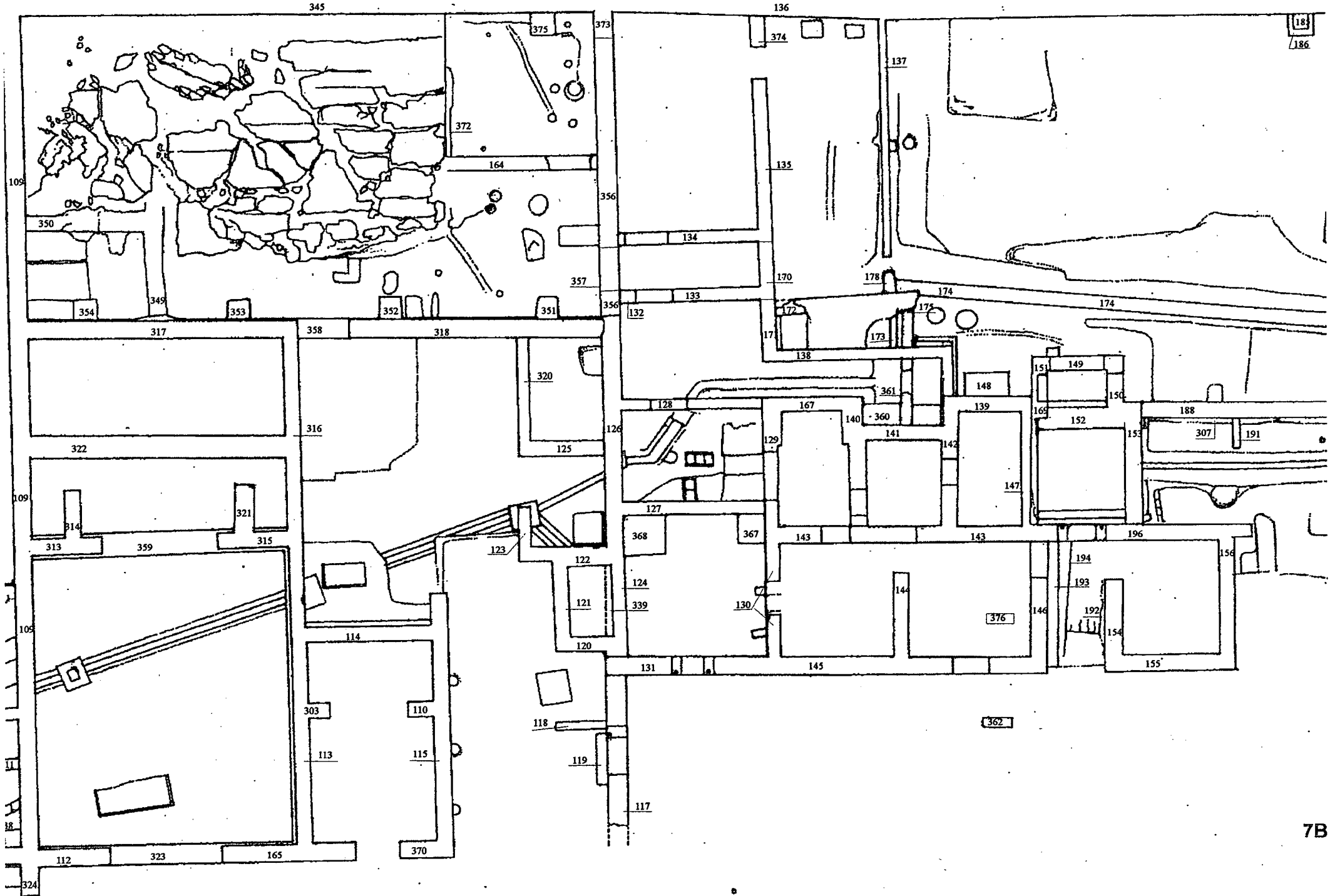

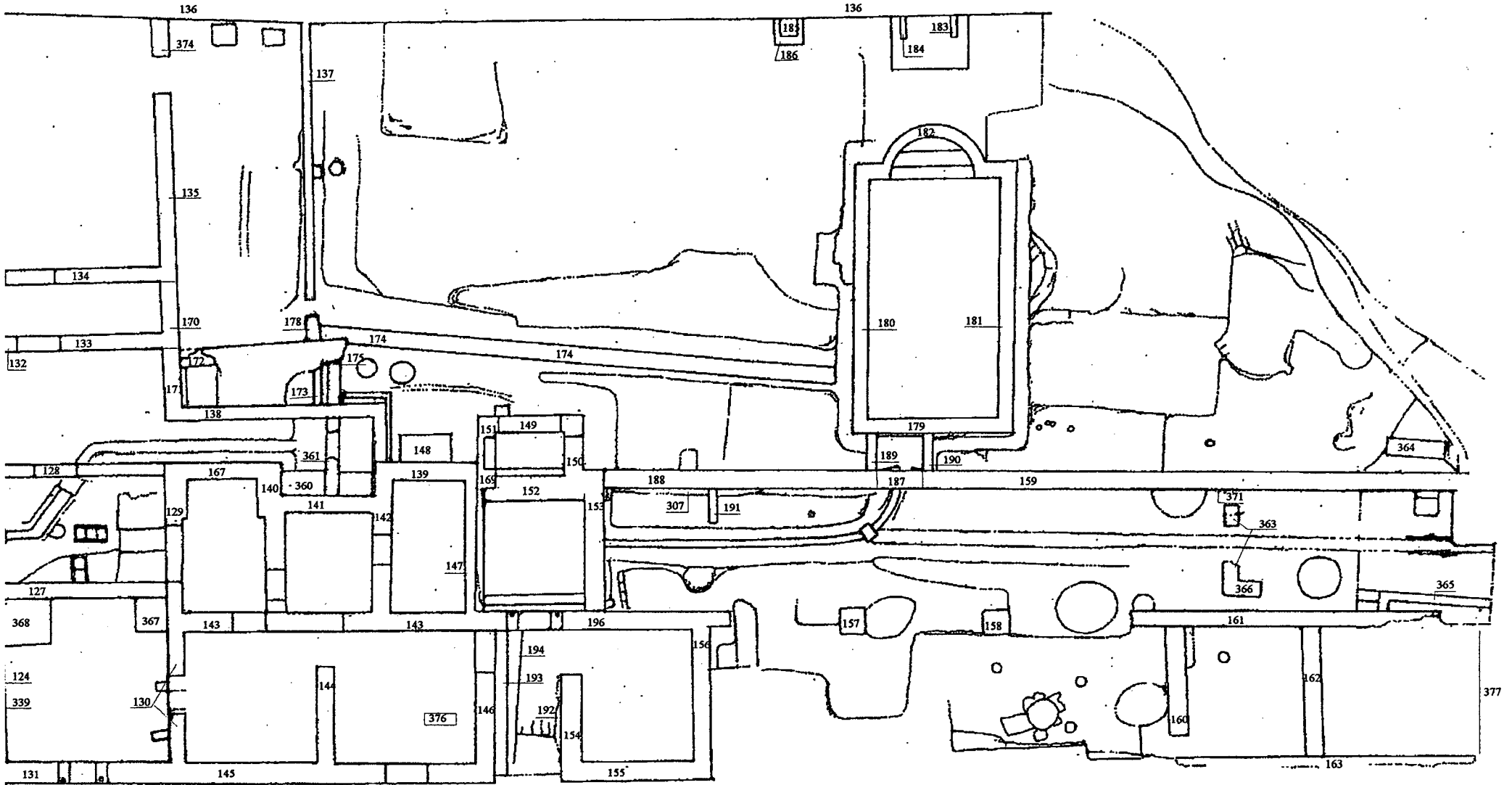

136

136

374

183

183

186

184

137

135

134

170

178

174

174

132

133

17

173

172

138

180

181

179

364

128

129

167

140

360

141

139

142

148

151

149

150

169

152

153

188

307

191

189

187

190

159

371

363

127

368

367

143

143

196

124

339

130

144

376

194

193

192

154

155

157

158

161

162

160

377

131

145

163

362

117

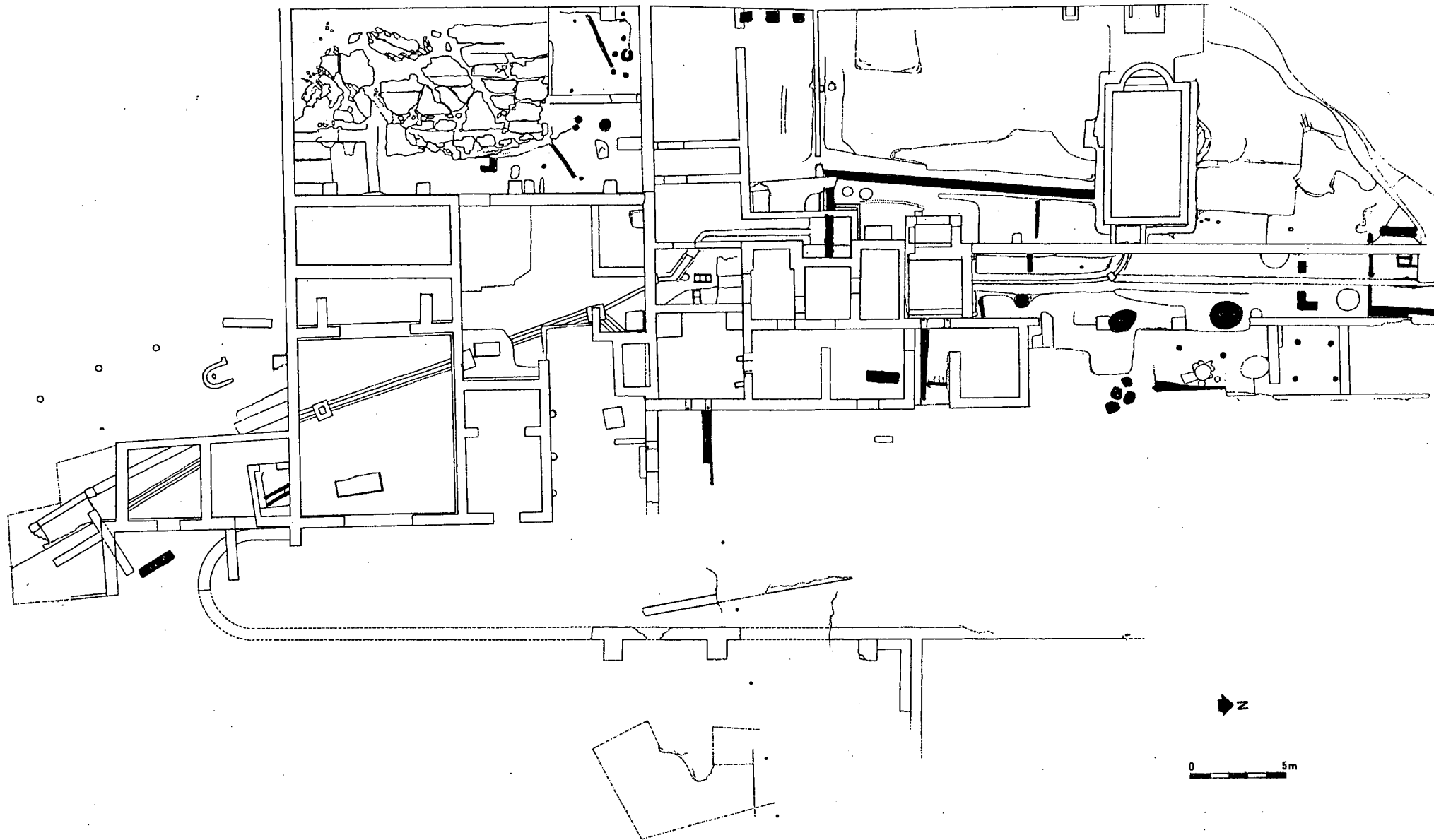

Fase repubblicana



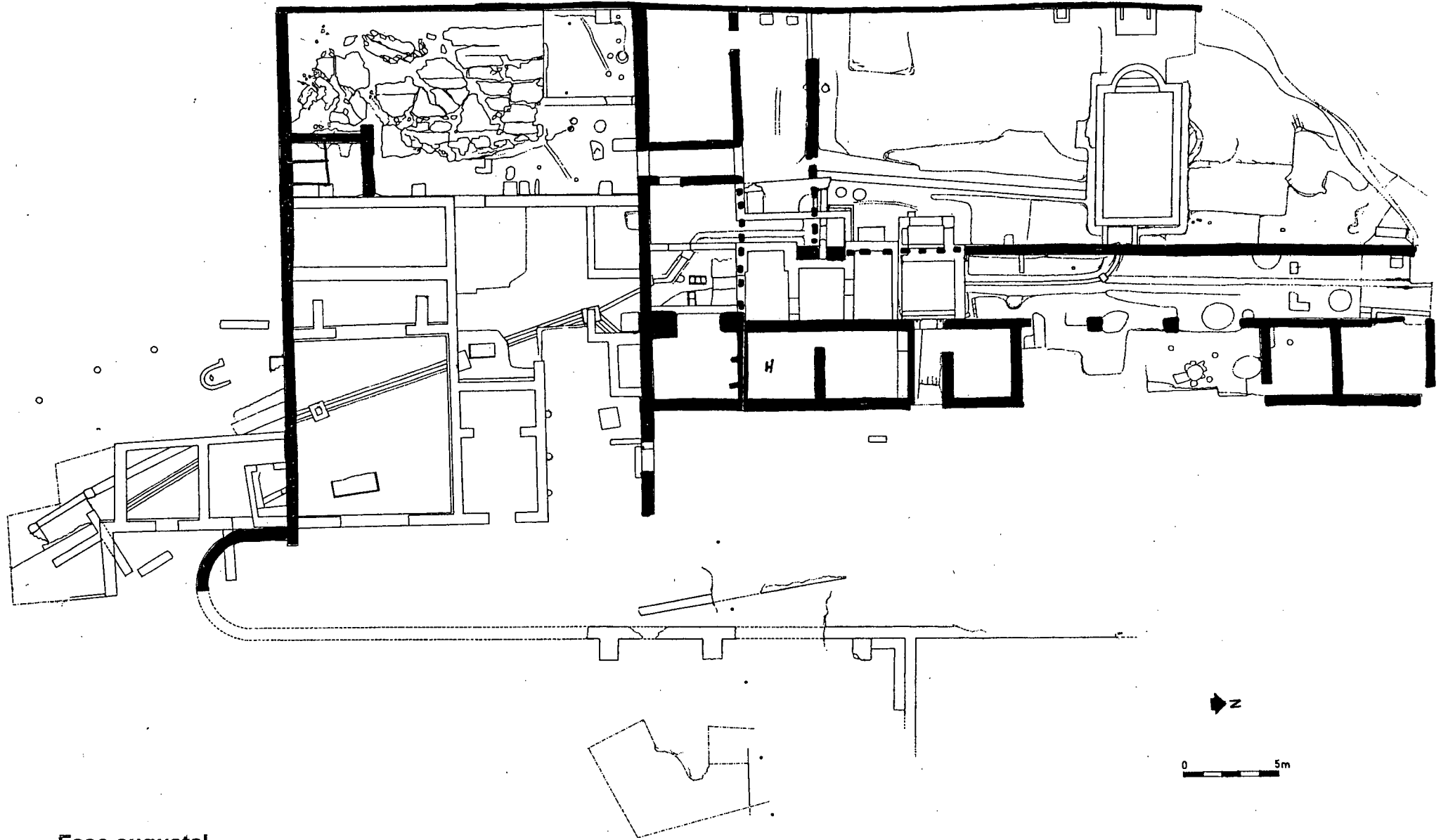

Fase augustal

H= Hipocaust

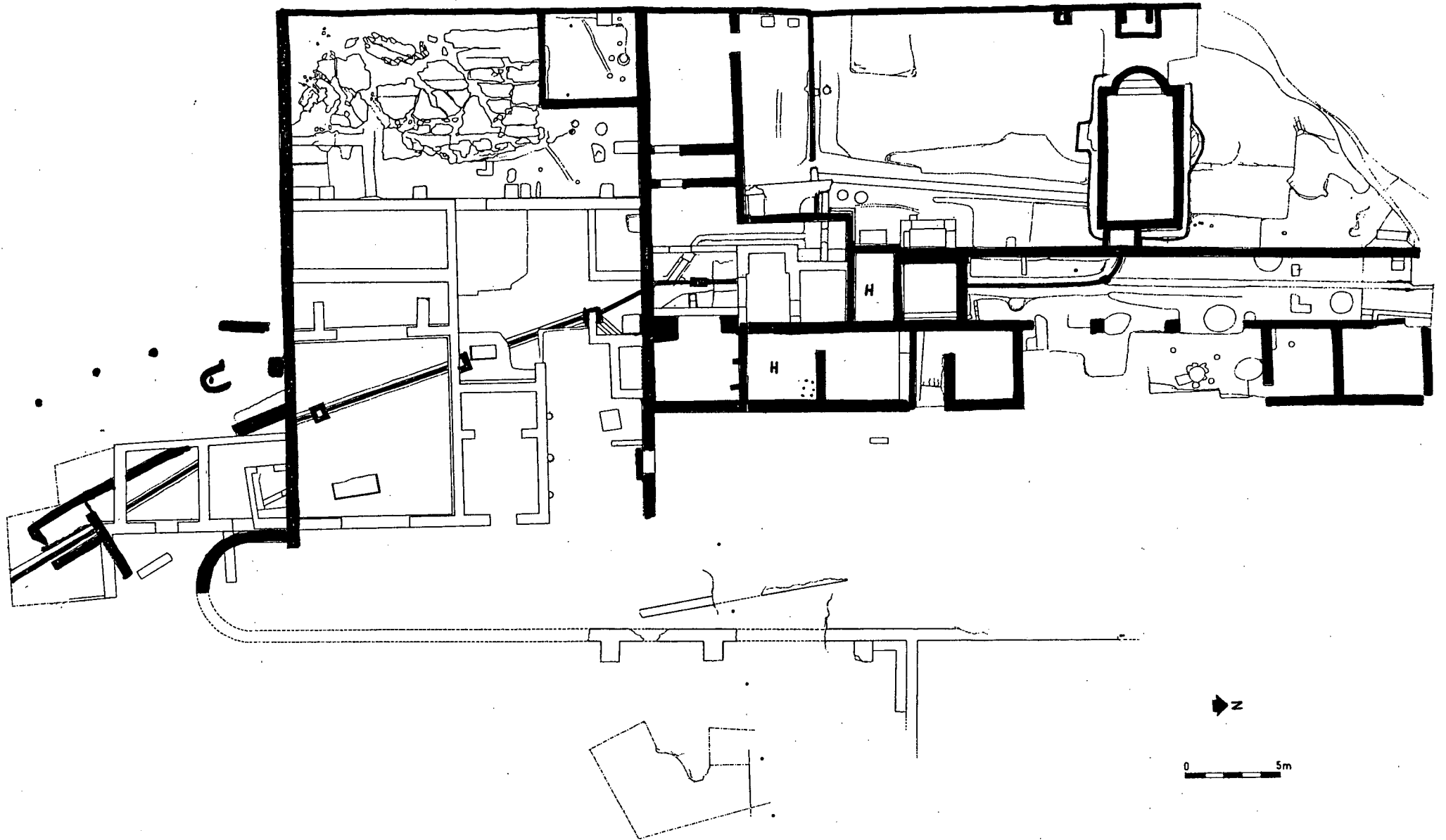

Fase flavia

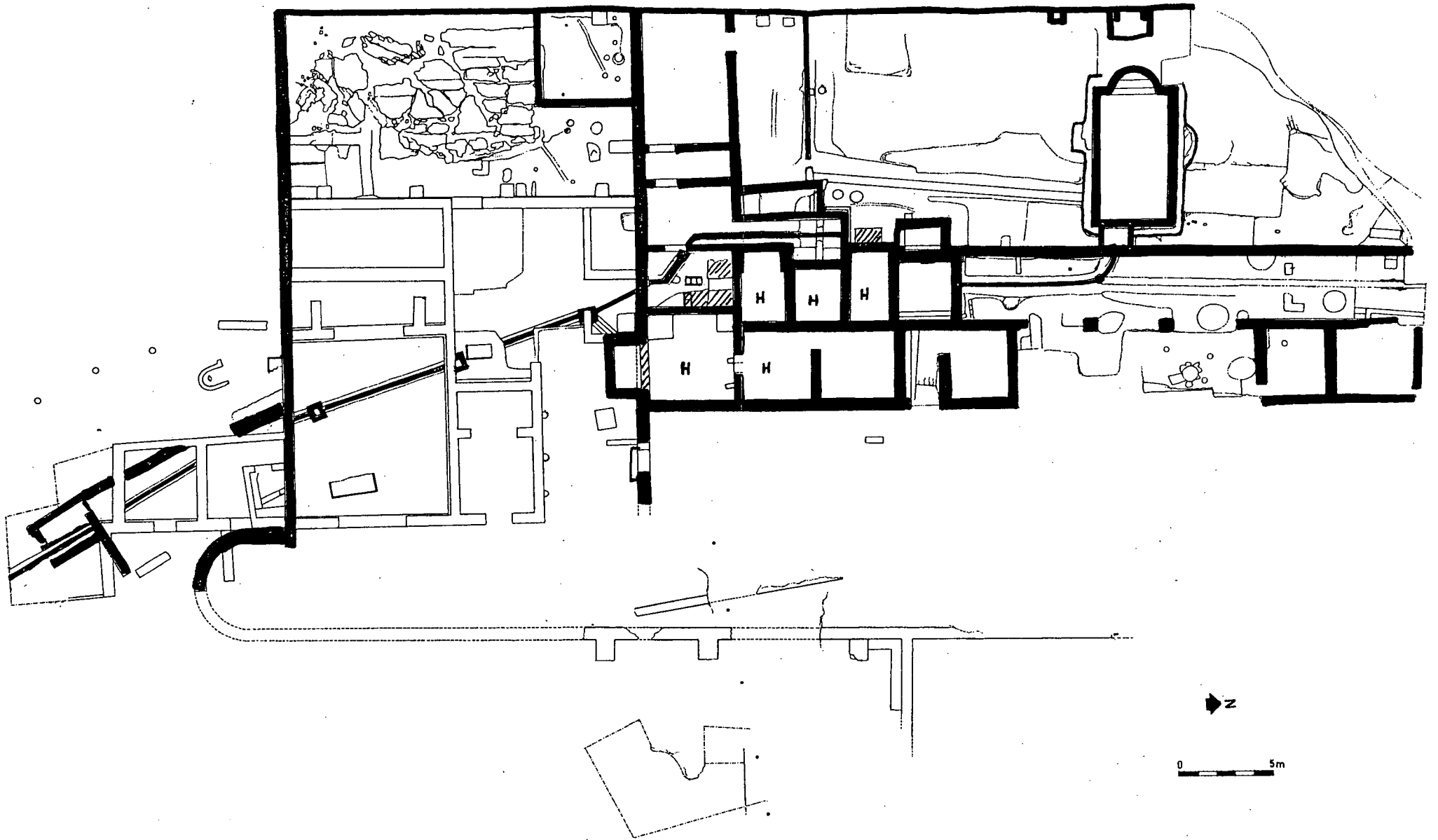

Fase severiana

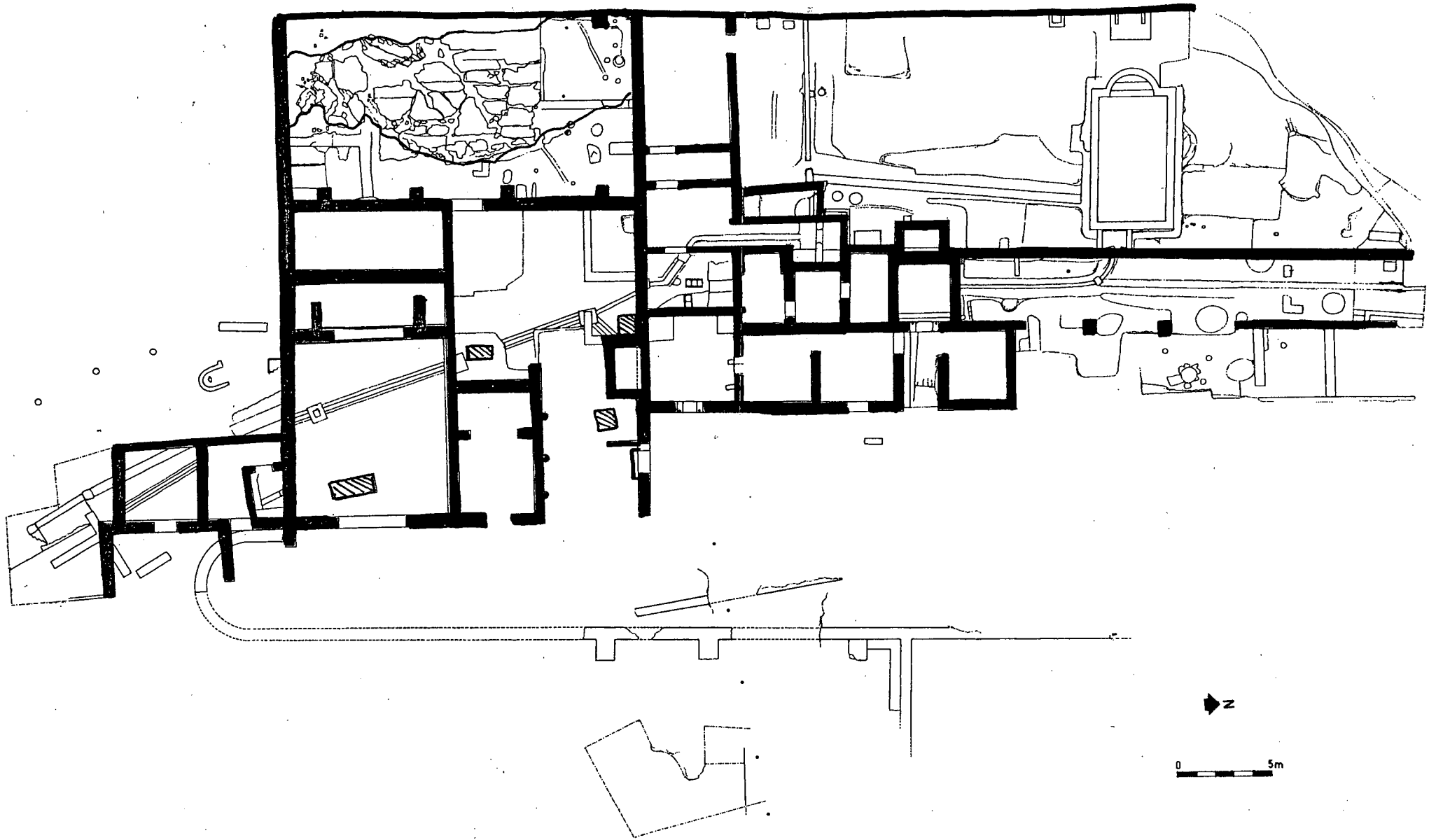

Fase Baix imperial

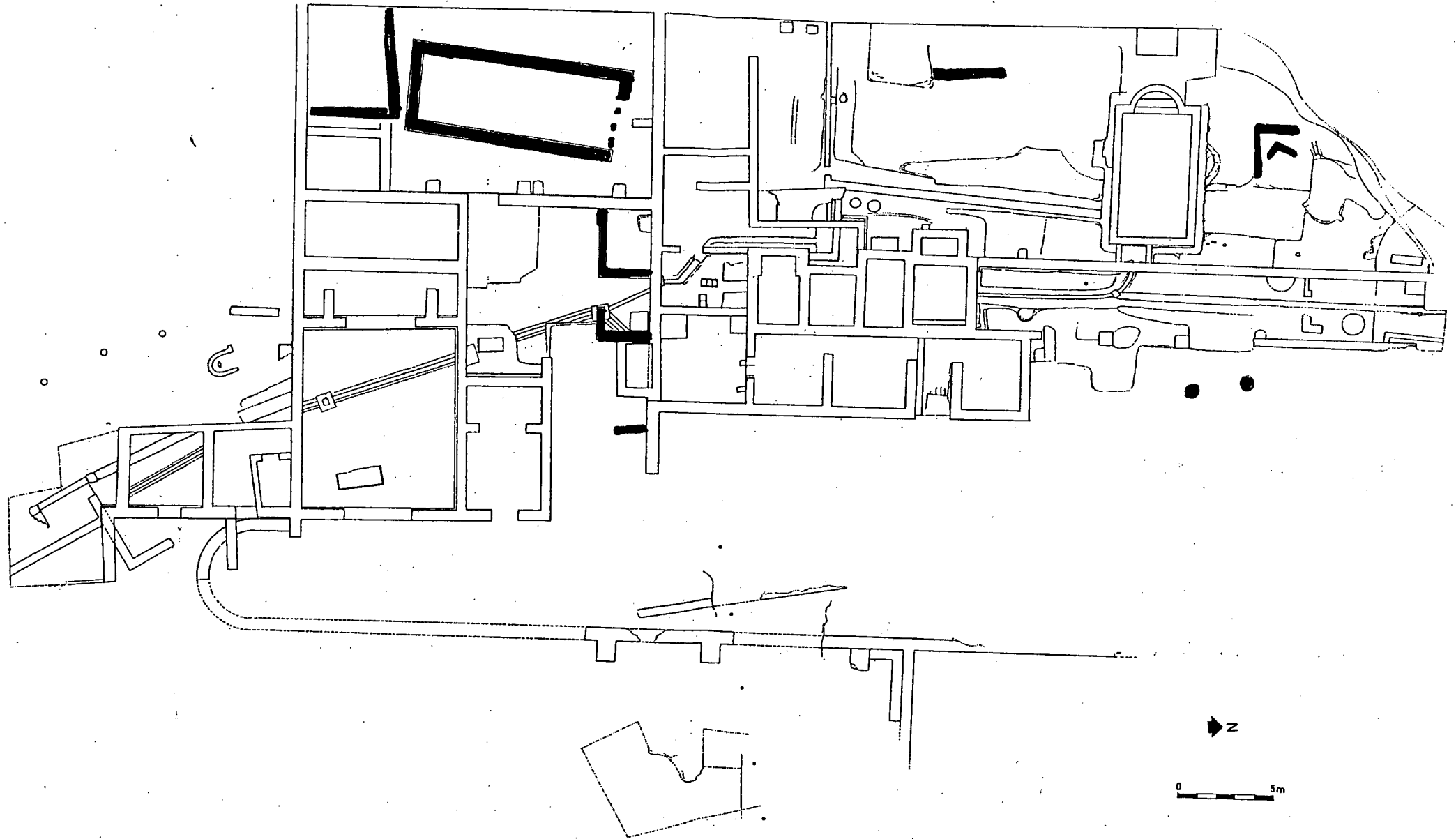

Estructures posteriors a l'abandonament

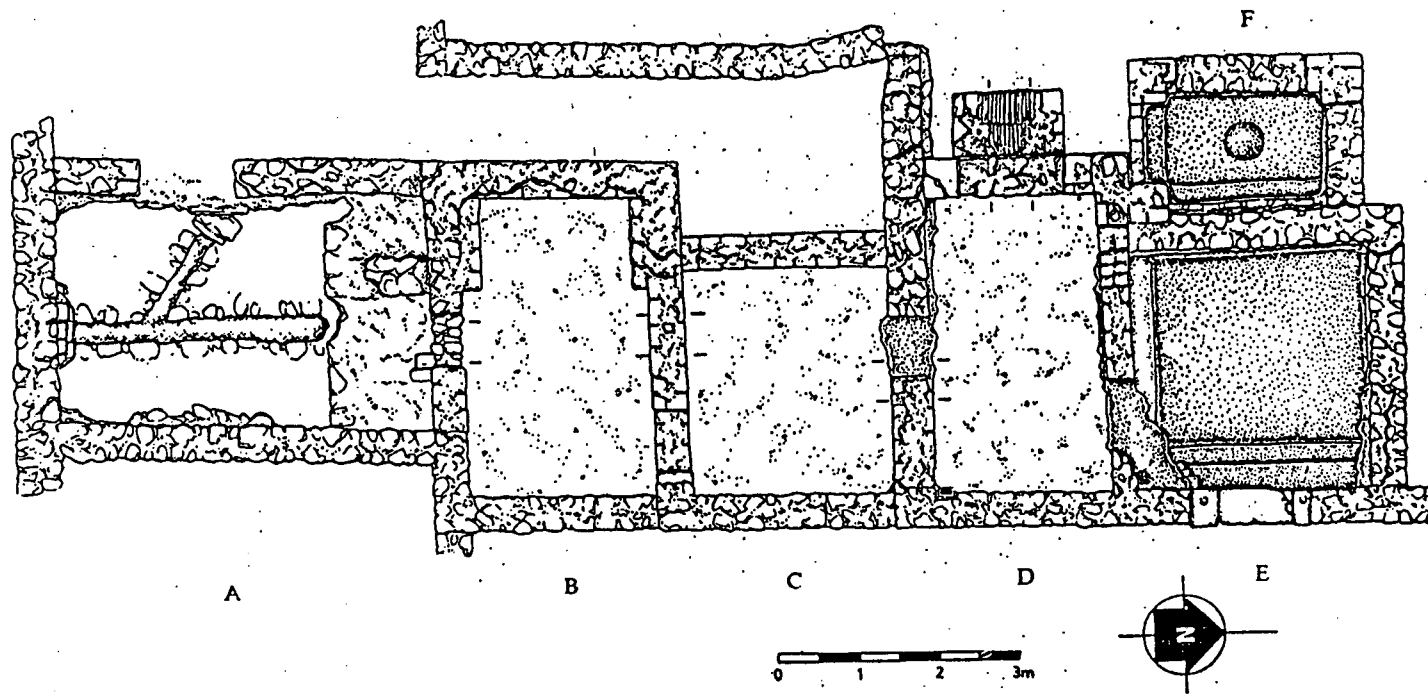

Planta dels banys

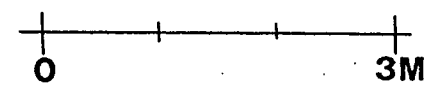
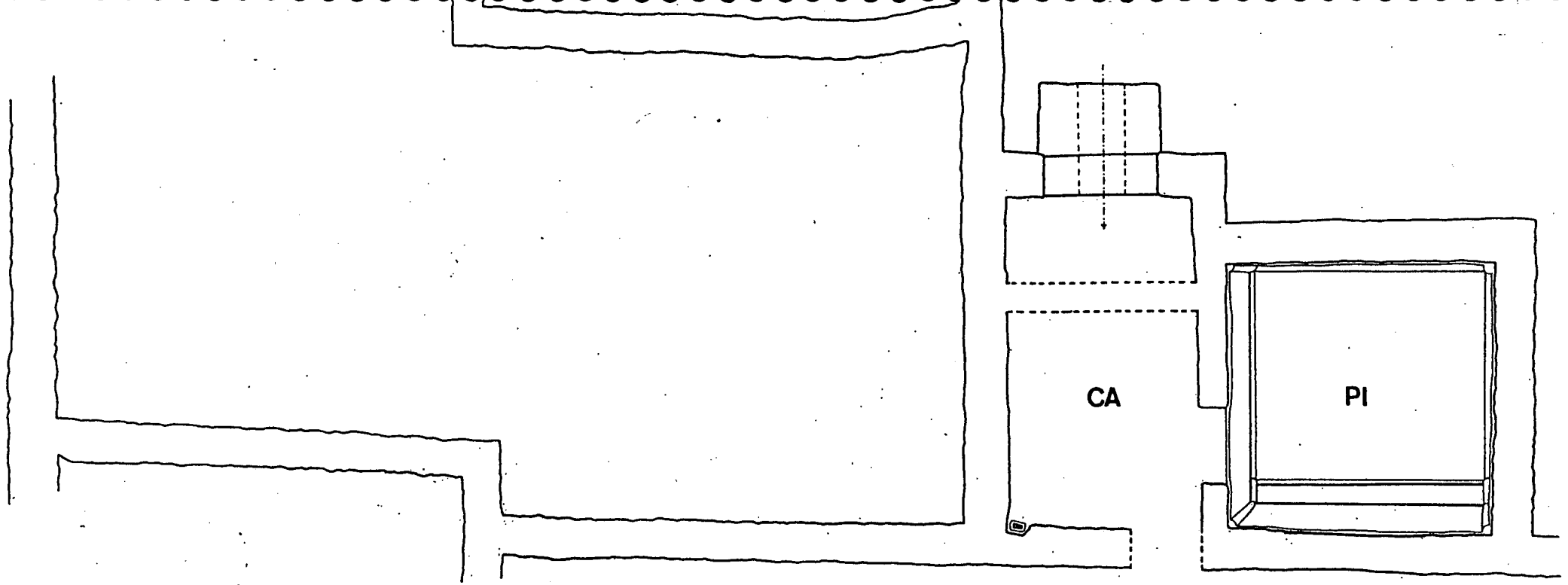

Banys. Fase flavia

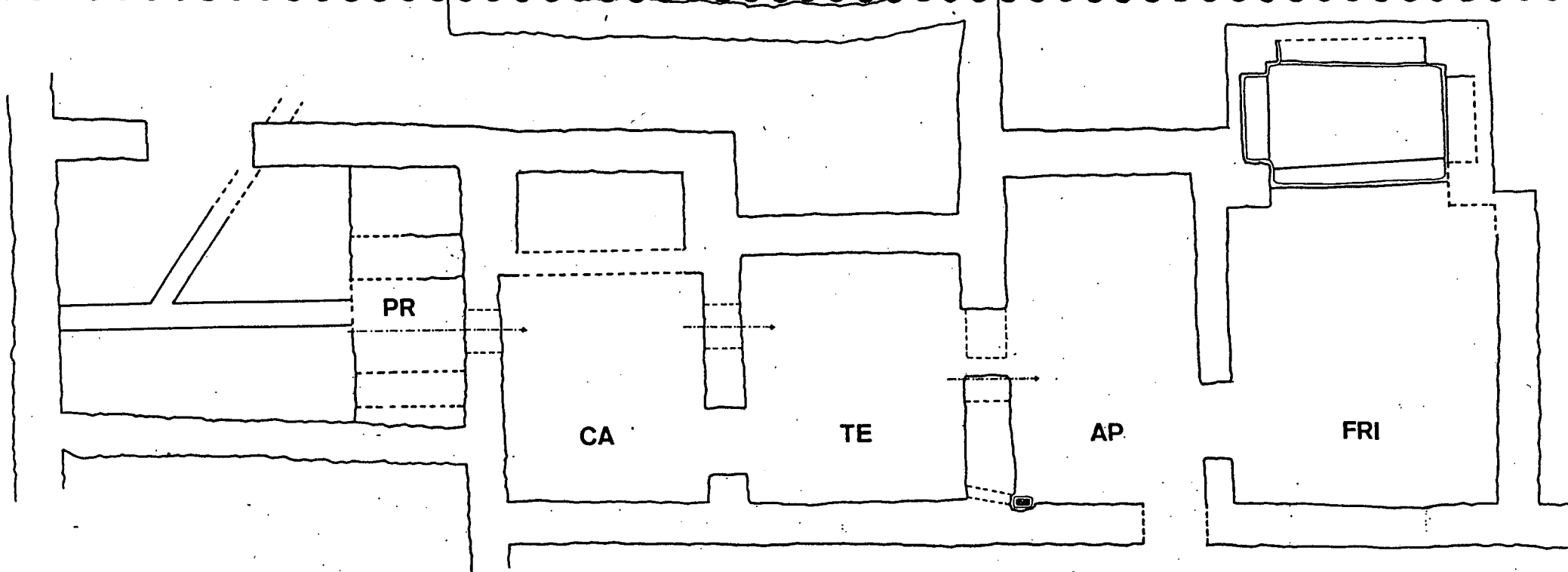

→ N

0 3M



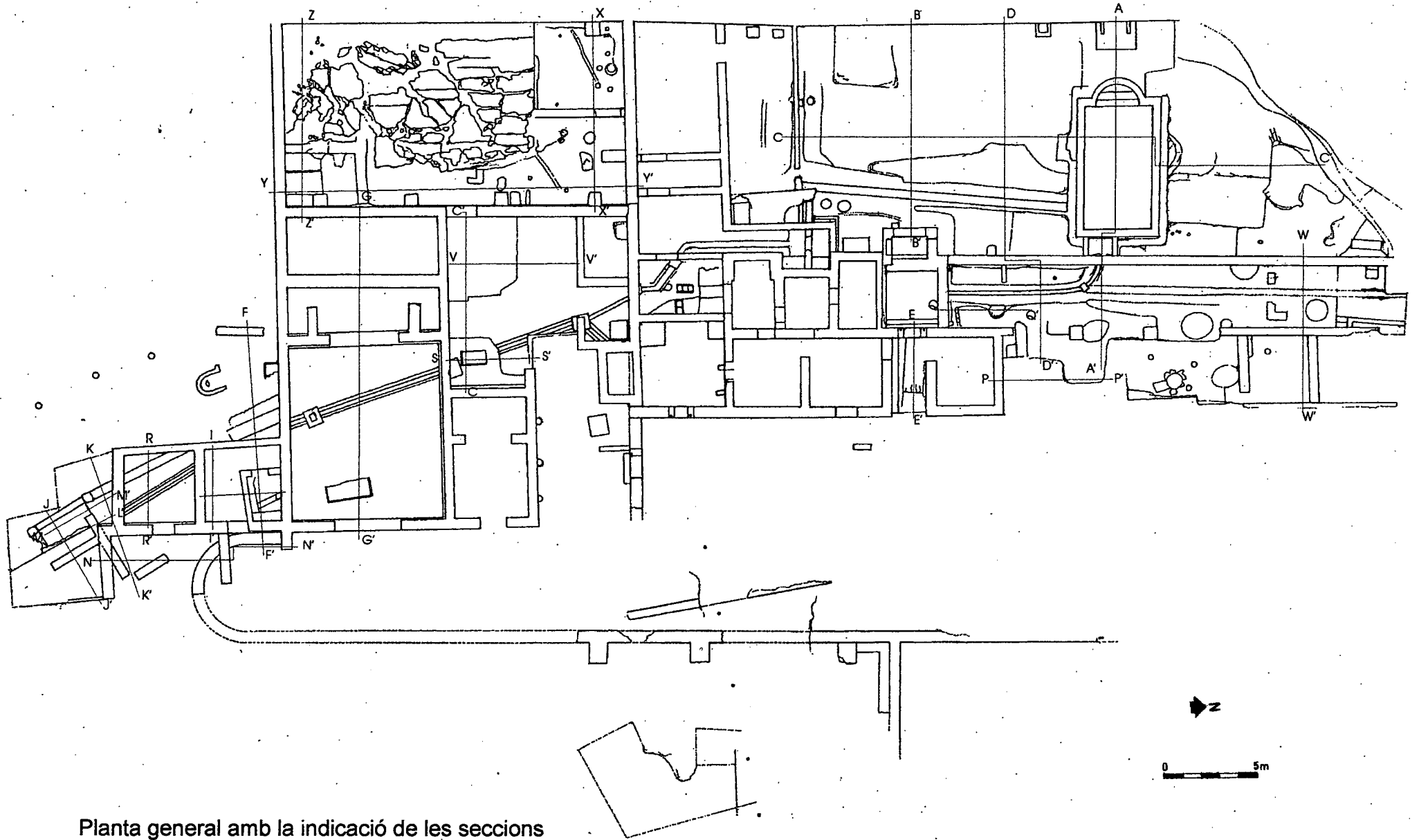

Planta general amb la indicació de les seccions

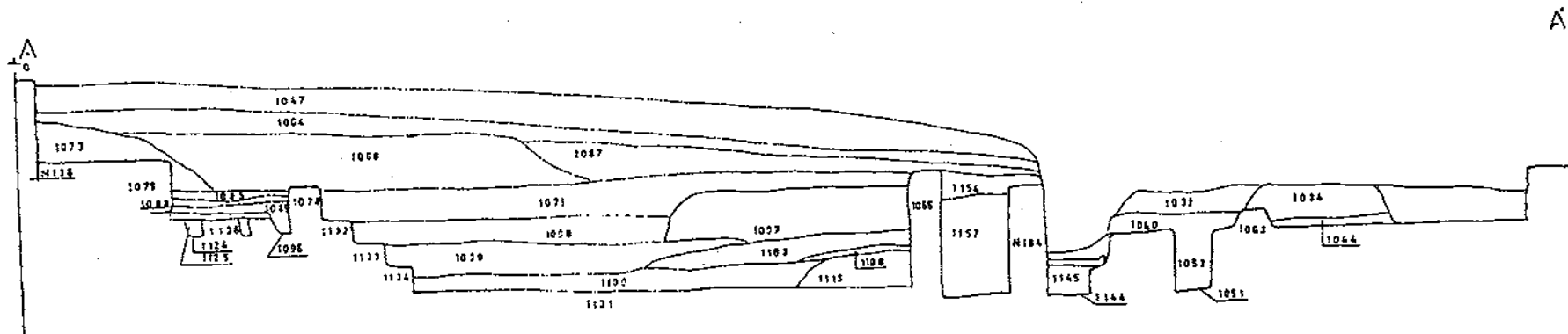
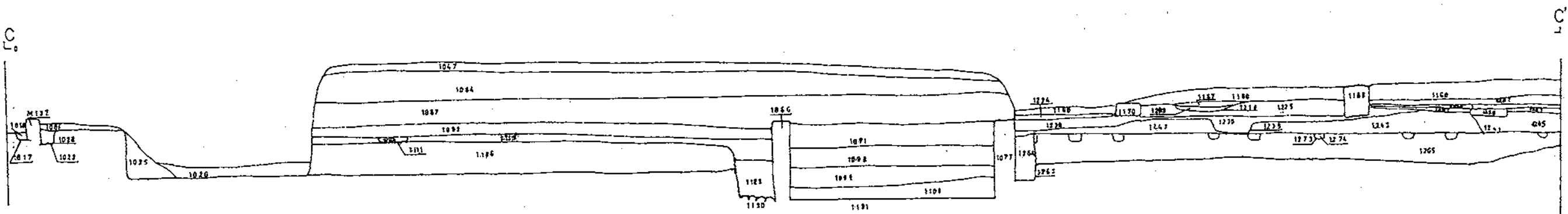

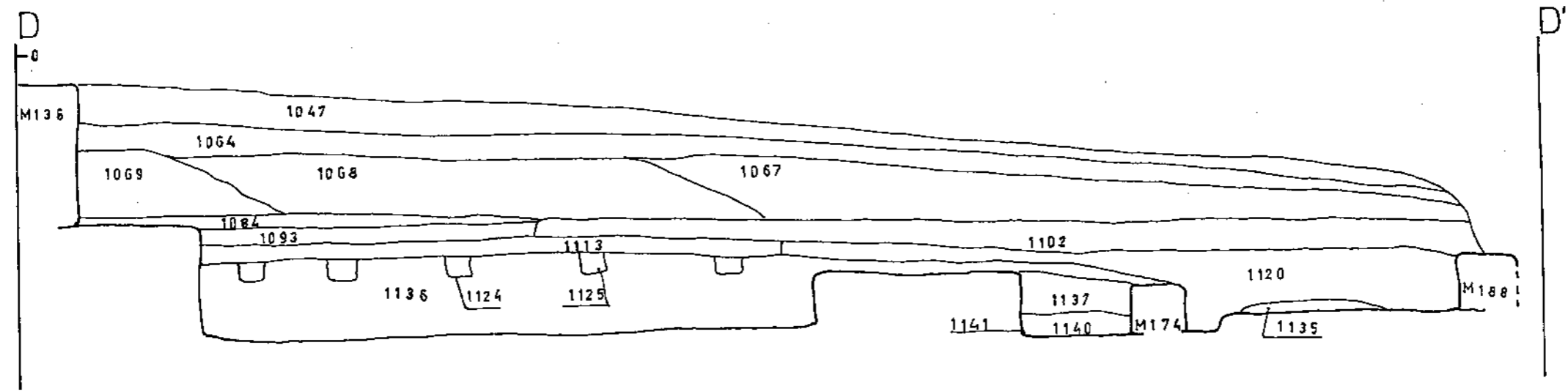
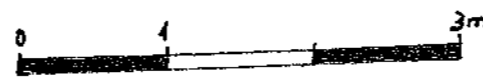
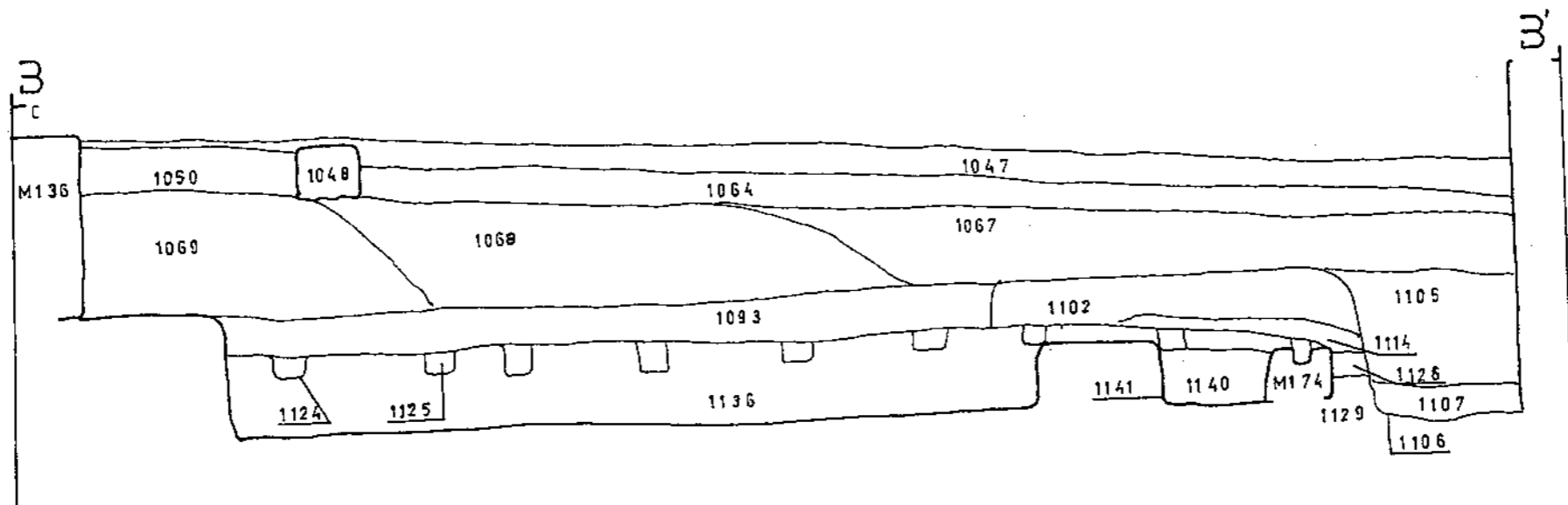

E

L

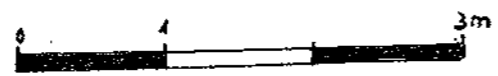
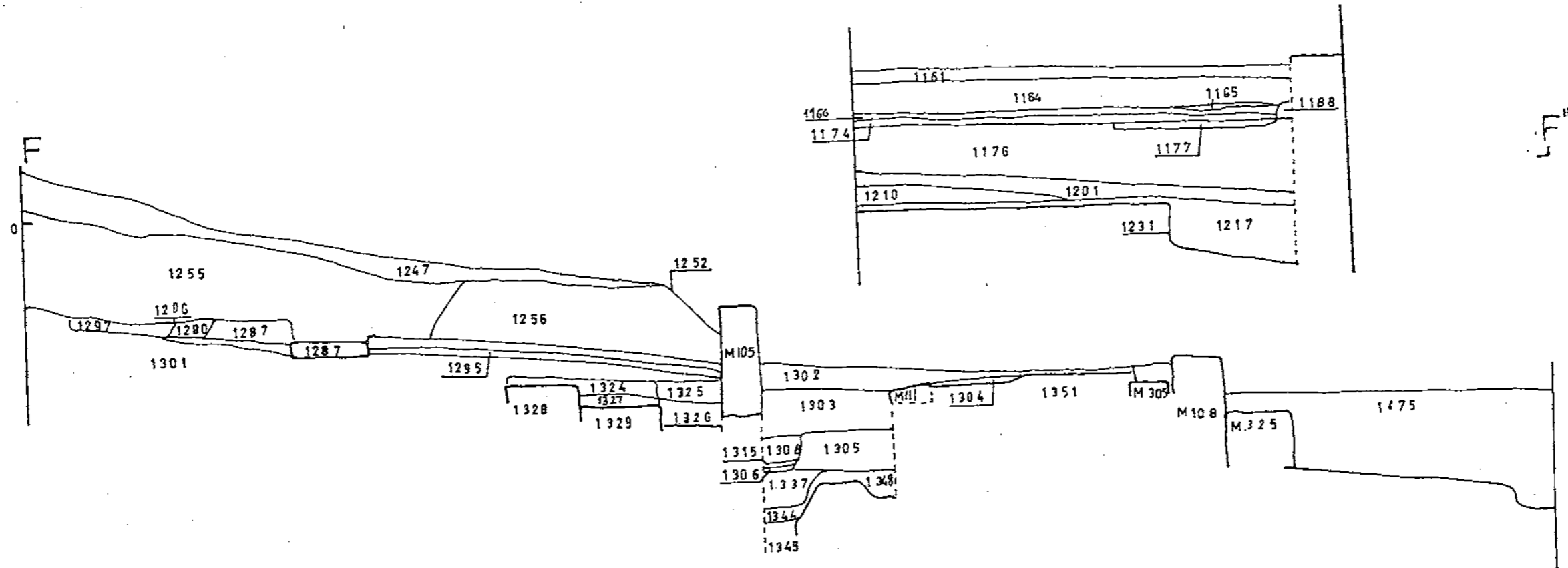

G

G

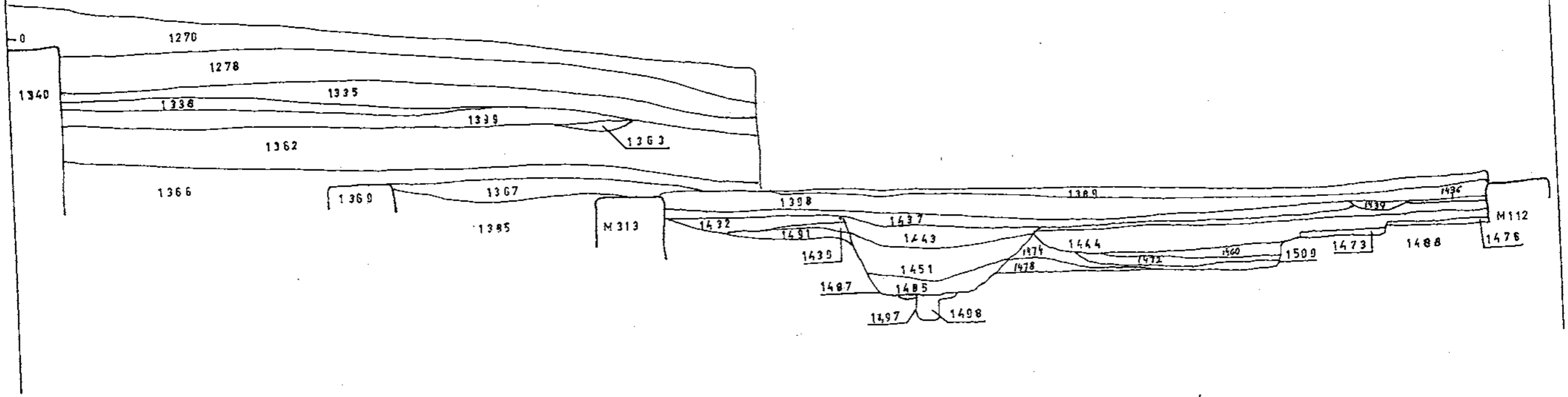

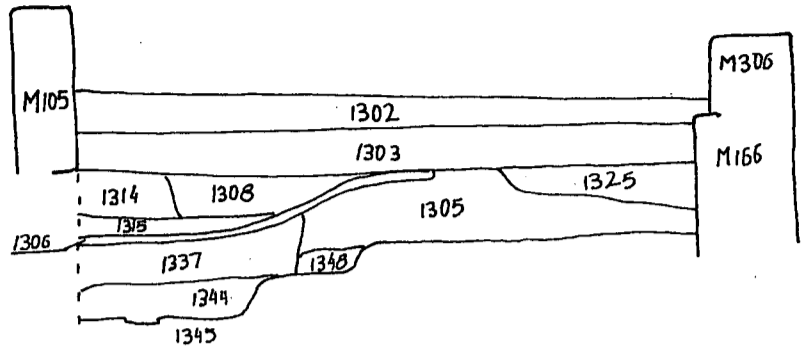
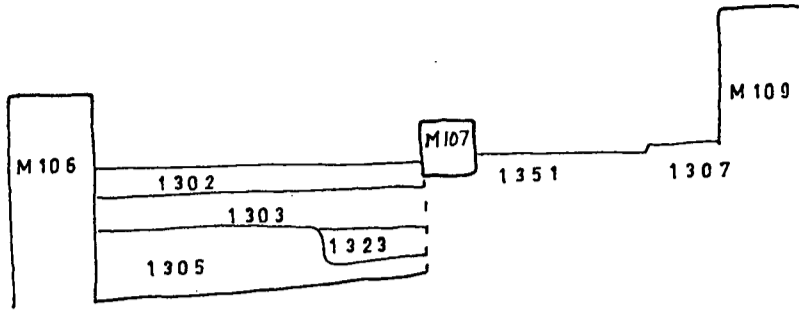

J

J'

K

K'

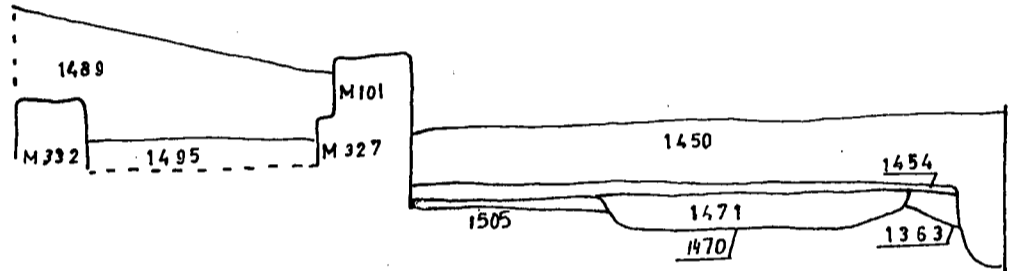
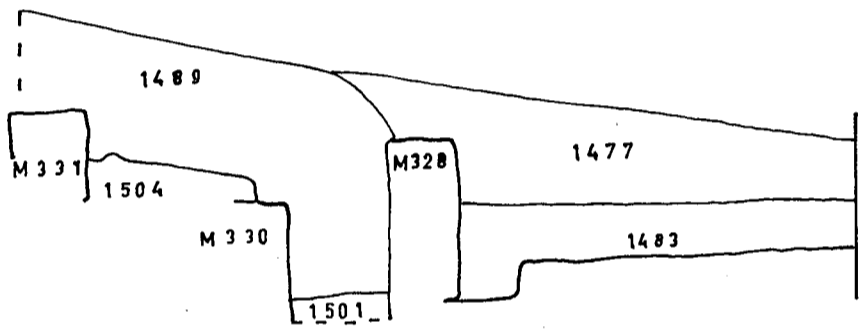

L

L'

M

M'

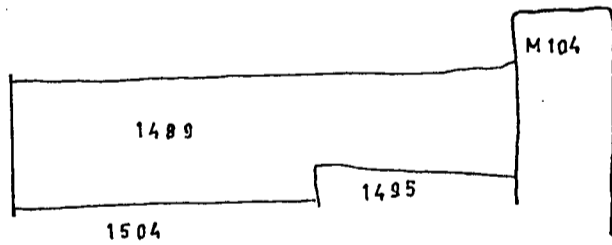
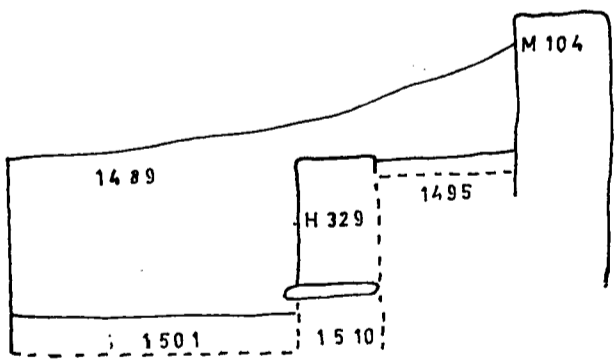

LQ

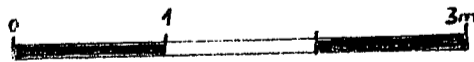

LQ'

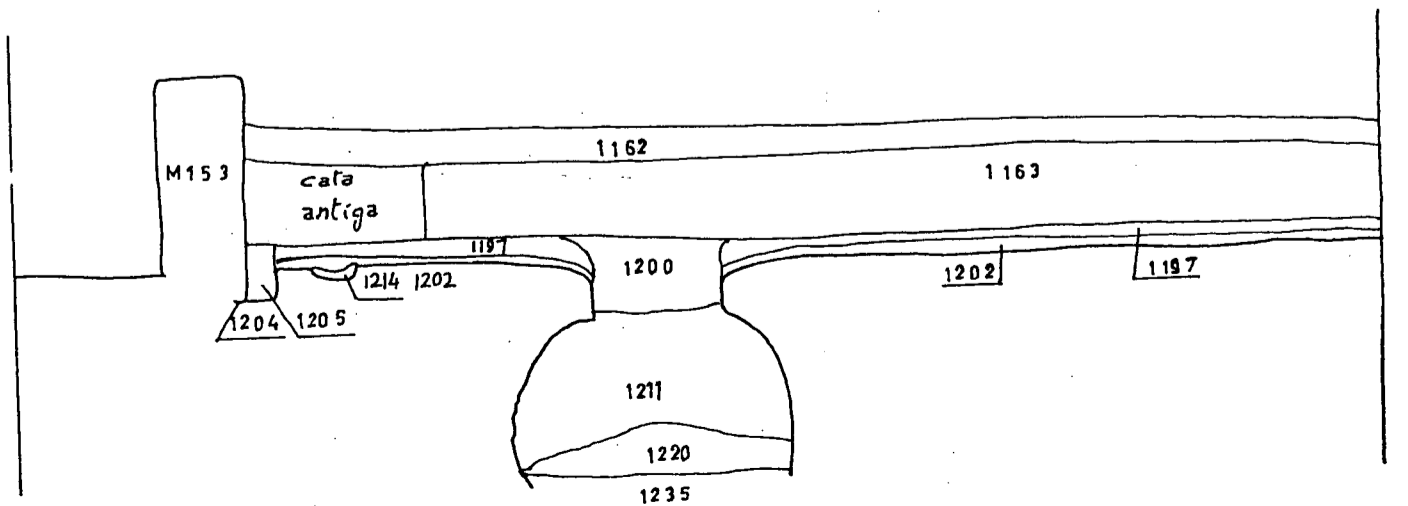

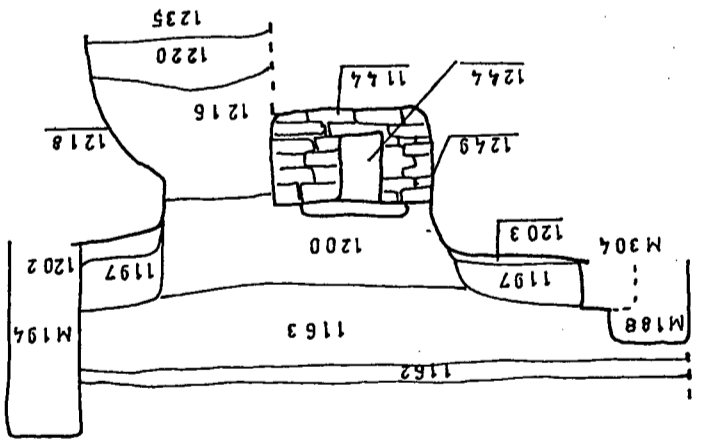
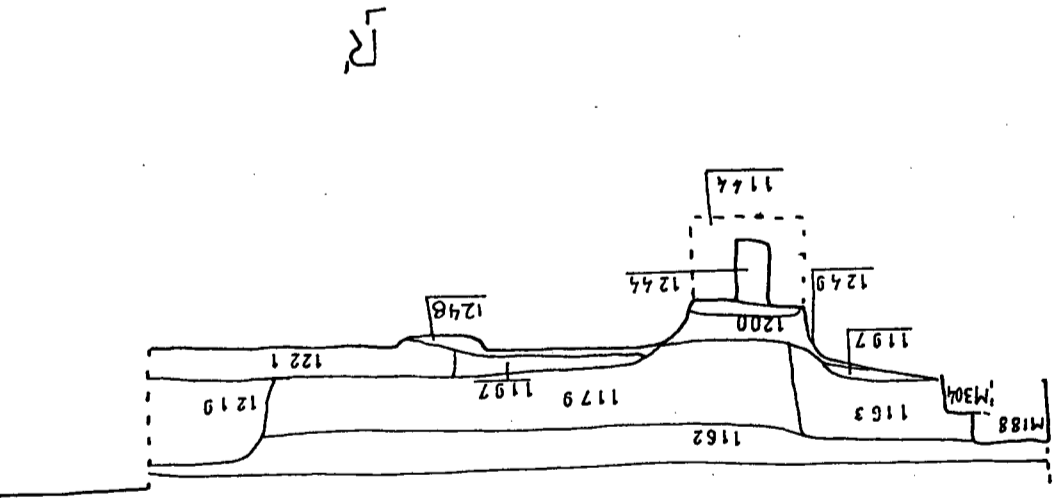
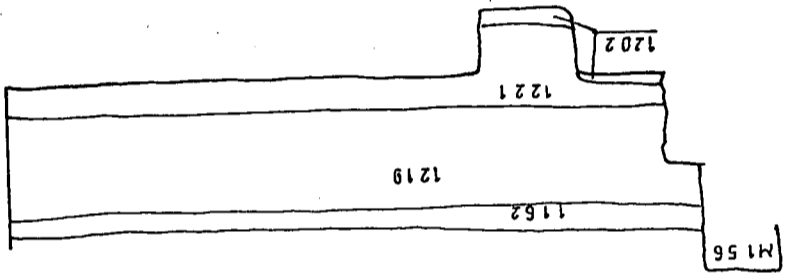
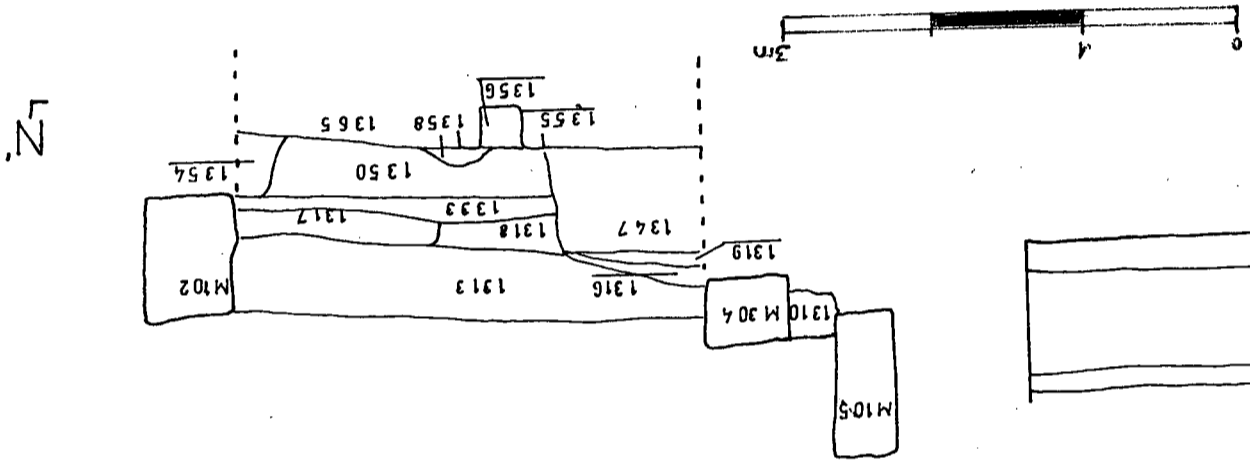
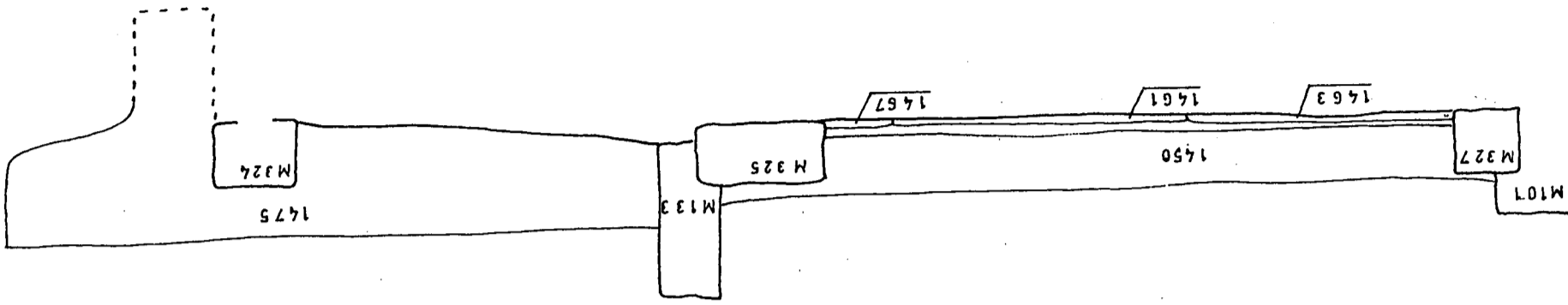

L0

L0

L0

L0

L0

L0

L0

L0

N

N

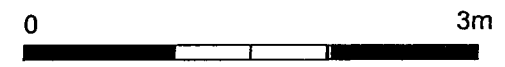
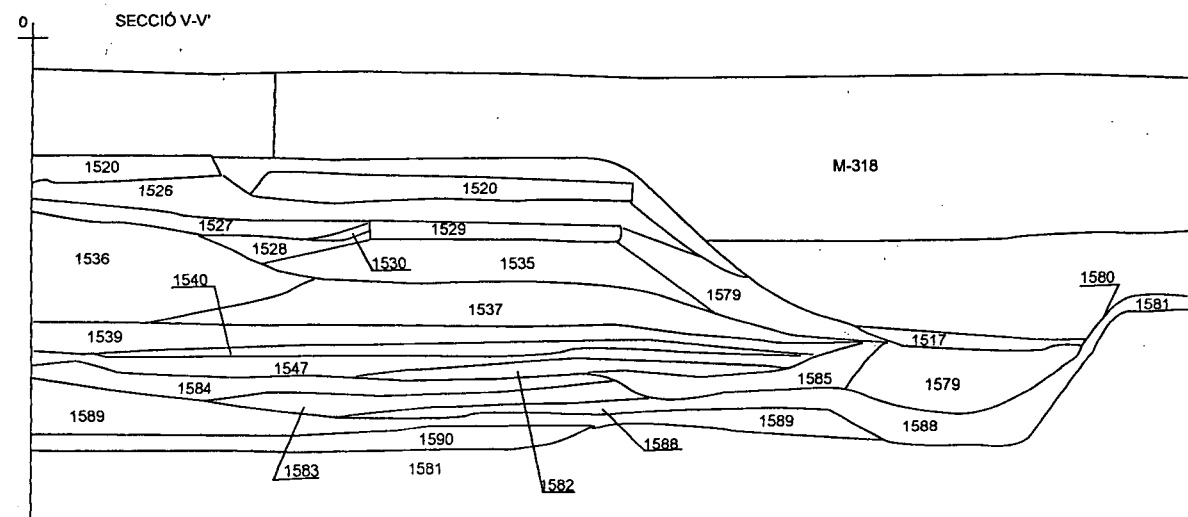
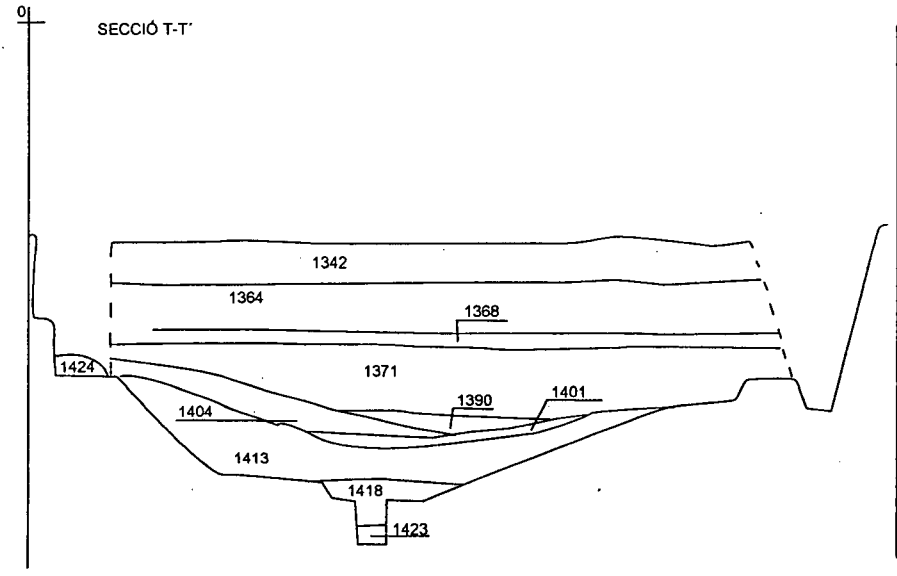
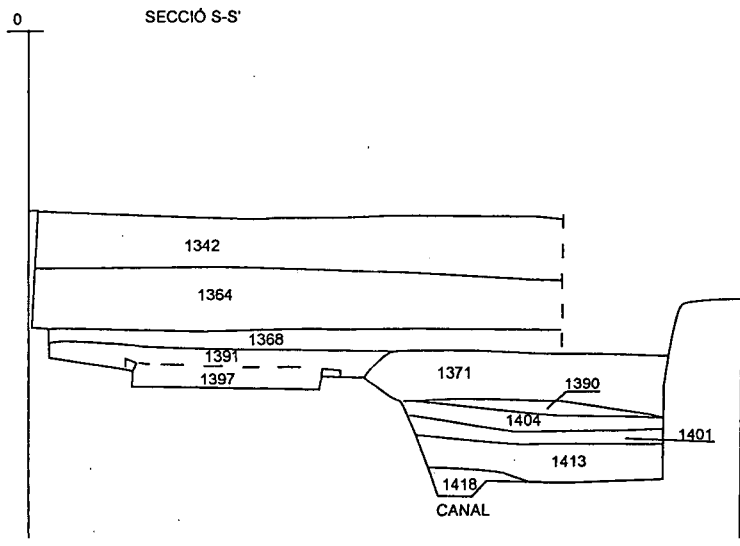

0 SECCIÓ U-U'

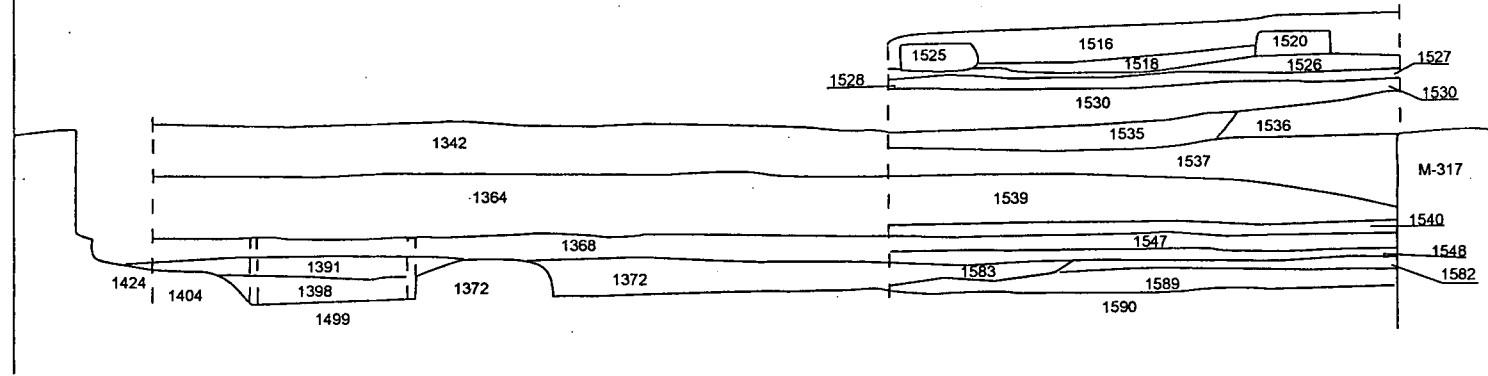

0 SECCIÓ W-W'

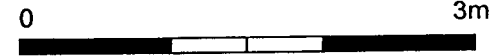
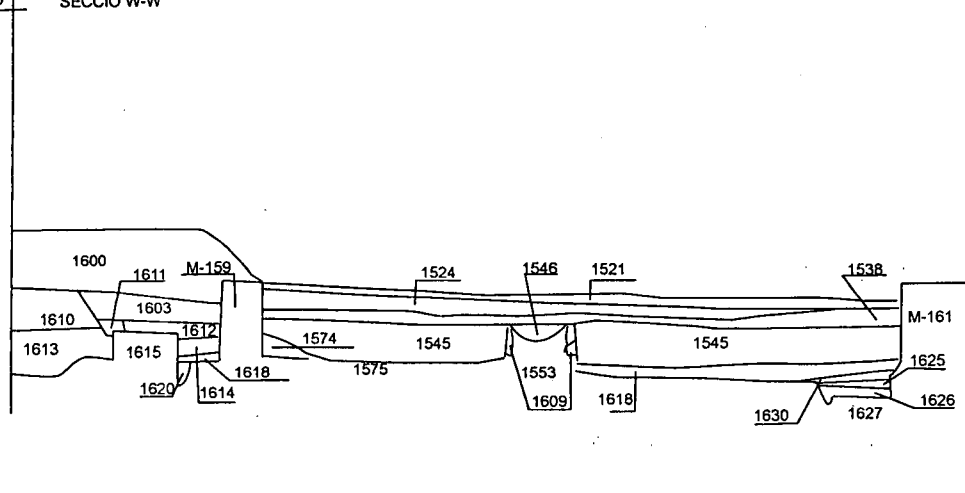



SECCIÓ Y-Y'

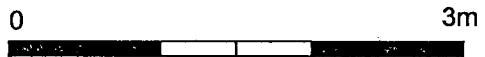
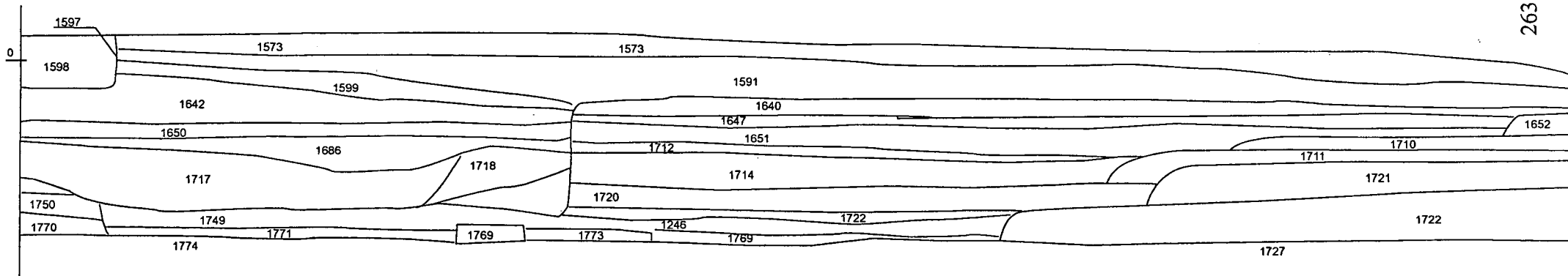

SECCIÓ Y-Y'

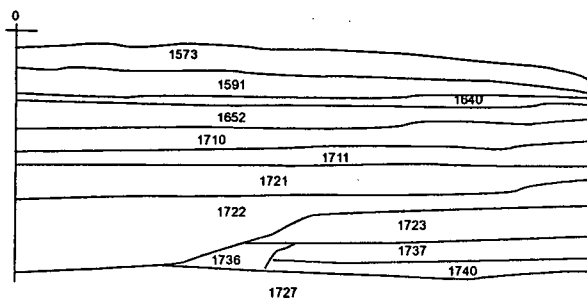

SECCIÓ Z-Z'

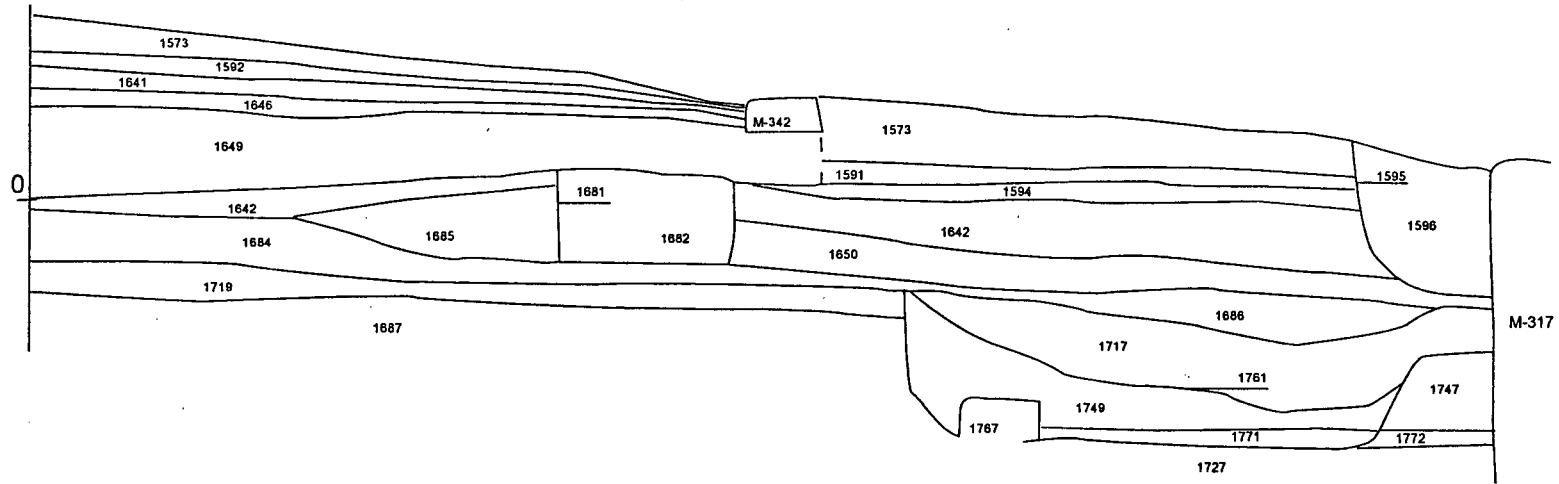

SECCIÓ X-X'

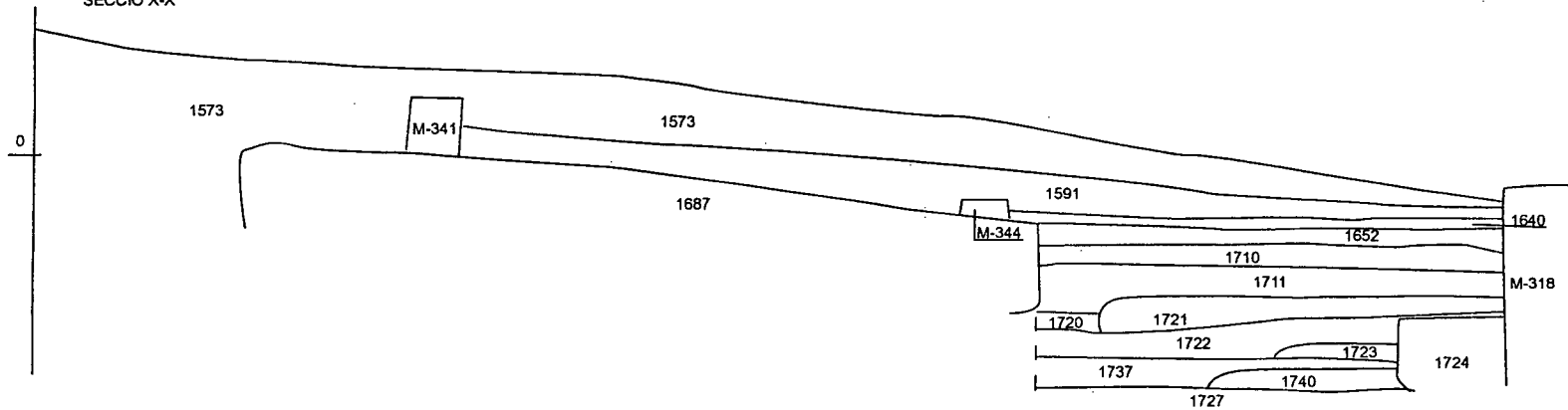

## **MOSTRA FOTOGRÀFICA**



A.33 Porticat vist des del nord



A. 35 i 34



A. 31-32. Sitges

-U.E. 1072: Nivell superficial situat al nord de l'àmbit 29 dins d'àmbit 38. S'individualitza en relació 1001 ja que aquest sector es situava en una cota molt més baixa en part fruit d'excavacions modernes.

-U.E. 1073: Nivell d'enderroc situat a tocar el mur M-136, a l'oest de l'àmbit 37. Cobert per l'estrat UE 1069, en aquest sector es va individualitzar ja que l'enderroc de l'estructura formada per les UE 1079, 1080 i 1081, feia que en aquest espai hi abundessin els fragments de morter de calç i estuc. Va ser en aquest estrat on es varen recuperar els fragments de diverses escultures dels s.I-II dC. que s'havien guardat en aquest indret. També hi eren abundants, com de fet en tot l'enderroc de la banda occidental de l'estança els fragments de plaques de marbre, algunes d'elles meteoritzades per l'acció de foc.

-U.E. 1074: Petit forat quadrangular practicat a la banda occidental de la plataforma UE 1079. Farcit pel nivell UE 1075.

-U.E. 1075: Farcit del forat UE 1074. Terra negrosa, solta.

-U.E. 1076: Igual a la UE 1084.

-U.E.1079: Base de pedres i morter de calç que constitueix la base del nínxol o estructura decorativa situada a l'oest de l'àmbit 37. Construïda recolzada contra el mur M-136, aquest sòcol s'assenta damunt la roca del subsol, però quan aquesta fa un graó, a la banda de llevant, aquesta estructura es recolza sobre el farcit i nivell de circulació UE 1089. L'estructura es troba parcialment buida, amb un farcit interior de terra. En alguns punts està delimitada per pedres recobertes amb un arrebossat d'estuc, mentre que en d'altres llocs l'estuc es situa directament sobre la terra. El color d'aquest estuc, que està molt brunyit, vol imitar el marbre, color semblant a l'ibori. A la seva superfície s'hi aprecia un forat (UE 1074), al centre de la banda oest. L'estructura va patir alguna reforma com ho demostra l'existència en la seva superfície d'una capa de morter recobrint parcialment l'estucat original. Al damunt de l'estructura s'hi situen els dos murets UE 1080 i 1081, ambdós orientats d'est a oest.



A.33. Desguàs de la piscina



A. 31-32. Llars d'època republicana



A. 38. Ninfeu i situació in situ d'algunes escultures



A.38. Disposició dels petits forats de la primera fase del pati



A.38. Gran piscina (A.37). Sota la coberta es situa el ninfeu



Façana est del bloc central de l'edifici, l'any 1999



Conjunt termal vist des del nord. Any 1999



Estances del primer conjunt termal. Any 1999



A. 28. Piscina del frigidarium de la primera fase termal. A la part superior restes del paviment que el va cobrir posteriorment.





A.27 des de l'est. final d'excavació



A.23. mur republicà



A.19. Hipocaust.



A.15. Praefurnium.



A. 14. Hipocaust.



A.14 i 10 vists des de l'oest



A.10. Paviment original



A.10. Detall de les restes del placat de marbre original



A. 11. Detall del registre amb el desguàs general i el del A.10



A.11. Vista des de l'oest amb la caixa de teules



A.40. Angle sud est amb la caixa de teules.



A.6 Al fons A. 41 a 44. Final d'excavació. Al centre desguàs i registre



Bloc sud oest. Pilars de la banda de llevant



A. 49. Vist des del nord oest.



Bloc sud oest. Porta tapiada de la banda nord



A. 48 i mur caigut del bloc sud oest vists des del sud



A. 50 vist des de llevant. S'aprecia la línia de l'antic nivell de circulació.



A. 50, vist des del nord est. al fons pilar de la darrera fase



Bloc sud oest. Vista del gran mur perimetral ensorrat



Bloc sud oest i A.50. Final d'excavació.



A. 39, des de l'oest, amb les estructures de rajol



A.39. Mur diagonal de contenció.



A. 4 i 45. En primer pla restes de l'exedra que presidia el jardí.



A.1, 2 i 3 vists des de l'A.39.



A. 1 amb el desguàs general i el mur de contenció que tancava per llevant l'a. 39



del desguàs general

A.46. Punt de captació d'aigua





Elements escultòrics recuperats l'any 2000

INVENTARI MATERIALS

Any 2000

UE

1002

TOSSA; ELS AMETLLERS

Codi	Classe	Inf	Vor.	Fons	Nan.	Coll	Peu	P. S. altr.	Tot. frag.
7	Cer. grollera	5	6	2	4			2	19

Observacions

Codi	Classe	Inf	Vor.	Fons	Nan.	Coll	Peu	P. S. altr.	Tot. frag.
33	T.S. itàlica		1						1

Observacions

Codi	Classe	Inf	Vor.	Fons	Nan.	Coll	Peu	P. S. altr.	Tot. frag.
34	T.S. sud-gal.lica	1							1

Observacions

Codi	Classe	Inf	Vor.	Fons	Nan.	Coll	Peu	P. S. altr.	Tot. frag.
39	T.S. africana A1	1							1

Observacions

Codi	Classe	Inf	Vor.	Fons	Nan.	Coll	Peu	P. S. altr.	Tot. frag.
48	T.S. lucente		1						1

Observacions

Codi	Classe	Inf	Vor.	Fons	Nan.	Coll	Peu	P. S. altr.	Tot. frag.
67	Cer. comuna romana oxidada		1	1	1				3

Observacions

Codi	Classe	Inf	Vor.	Fons	Nan.	Coll	Peu	P. S. altr.	Tot. frag.
136	Vidrada blanc i blau	15	2	6	1				24

Observacions

Codi	Classe	Inf	Vor.	Fons	Nan.	Coll	Peu	P. S. altr.	Tot. frag.
139	Vidrada blanc i reflex metàl.lic	4		2	1				7

Observacions

Codi	Classe	Inf	Vor.	Fons	Nan.	Coll	Peu	P. S. altr.	Tot. frag.
153	Vidrada verd moderna	3	1	1	1				6

Observacions

Codi	Classe	Inf	Vor.	Fons	Nan.	Coll	Peu	P. S. altr.	Tot. frag.
301	Ferro							1	1

Observacions

Codi	Classe	Inf	Vor.	Fons	Nan.	Coll	Peu	P. S. altr.	Tot. frag.
307	Numismàtica							1	1

Observacions

Medieval

Codi	Classe	Inf	Vor.	Fons	Nan.	Coll	Peu	P. S. altr.	Tot. frag.
503	Estuc							1	1

Observacions

INVENTARI MATERIALS

Any 2000

UE

1003

TOSSA; ELS AMETLLERS

Codi	Classe	Inf	Vor.	Fons	Nan.	Coll	Peu	P. S. altr.	Tot. frag.
7	Cer. grollera		1						1

Observacions

Codi	Classe	Inf	Vor.	Fons	Nan.	Coll	Peu	P. S. altr.	Tot. frag.
33	T.S. itàlica	1	1						2

Observacions

Codi	Classe	Inf	Vor.	Fons	Nan.	Coll	Peu	P. S. altr.	Tot. frag.
39	T.S. africana A1	3		1					4

Observacions

Codi	Classe	Inf	Vor.	Fons	Nan.	Coll	Peu	P. S. altr.	Tot. frag.
66	Cer. comuna africana	3	2						5

Observacions

Codi	Classe	Inf	Vor.	Fons	Nan.	Coll	Peu	P. S. altr.	Tot. frag.
67	Cer. comuna romana oxidada	4	3						7

Observacions

Codi	Classe	Inf	Vor.	Fons	Nan.	Coll	Peu	P. S. altr.	Tot. frag.
96	Amfora itàlica	1							1

Observacions

Codi	Classe	Inf	Vor.	Fons	Nan.	Coll	Peu	P. S. altr.	Tot. frag.
97	Amfora tarraconense	3							3

Observacions

Codi	Classe	Inf	Vor.	Fons	Nan.	Coll	Peu	P. S. altr.	Tot. frag.
139	Vidrada blanc i reflex metàl.lic		1						1

Observacions

Codi	Classe	Inf	Vor.	Fons	Nan.	Coll	Peu	P. S. altr.	Tot. frag.
153	Vidrada verd moderna		3						3

Observacions

Codi	Classe	Inf	Vor.	Fons	Nan.	Coll	Peu	P. S. altr.	Tot. frag.
499	Material constructiu							5	5

Observacions

Codi	Classe	Inf	Vor.	Fons	Nan.	Coll	Peu	P. S. altr.	Tot. frag.
700	Vidre	1	1						2

Observacions

INVENTARI MATERIALS

Any 2000

UE

1004

TOSSA; ELS AMETLLERS

Codi	Classe	Inf	Vor.	Fons	Nan.	Coll	Peu	P. S. altr.	Tot. frag.
7	Cer. grollera	8	5	1	2				16

Observacions

Codi	Classe	Inf	Vor.	Fons	Nan.	Coll	Peu	P. S. altr.	Tot. frag.
31	Imitació aretina de roig coral	2	1 <sup>o</sup>						3

Observacions

Codi	Classe	Inf	Vor.	Fons	Nan.	Coll	Peu	P. S. altr.	Tot. frag.
34	T.S. sud-gàl.lica		1						1

Observacions

Drag.33

Codi	Classe	Inf	Vor.	Fons	Nan.	Coll	Peu	P. S. altr.	Tot. frag.
39	T.S. africana A1	3	3	3					9

Observacions

H.6, L.2B

Codi	Classe	Inf	Vor.	Fons	Nan.	Coll	Peu	P. S. altr.	Tot. frag.
63	Parets fines ind.	2							2

Observacions

Codi	Classe	Inf	Vor.	Fons	Nan.	Coll	Peu	P. S. altr.	Tot. frag.
66	Cer. comuna africana	16	3	5					24

Observacions

L.10 A, H.181

Codi	Classe	Inf	Vor.	Fons	Nan.	Coll	Peu	P. S. altr.	Tot. frag.
67	Cer. comuna romana oxidada	95	3	4	3				105

Observacions

Codi	Classe	Inf	Vor.	Fons	Nan.	Coll	Peu	P. S. altr.	Tot. frag.
71	Cer. comuna romana d'engalba roja	29		1					30

Observacions

Codi	Classe	Inf	Vor.	Fons	Nan.	Coll	Peu	P. S. altr.	Tot. frag.
73	Llántia indeterminada							2	2

Observacions

Codi	Classe	Inf	Vor.	Fons	Nan.	Coll	Peu	P. S. altr.	Tot. frag.
85	Gran vas		1	1					2

Observacions

Codi	Classe	Inf	Vor.	Fons	Nan.	Coll	Peu	P. S. altr.	Tot. frag.
93	Amfora local	9							9

Observacions

Codi	Classe	Inf	Vor.	Fons	Nan.	Coll	Peu	P. S. altr.	Tot. frag.
96	Amfora itàlica	1							1

Observacions

Codi	Classe	Inf	Vor.	Fons	Nan.	Coll	Peu	P. S. altr.	Tot. frag.
97	Amfora tarraconense	6		1					7

Observacions

Codi	Classe	Inf	Vor.	Fons	Nan.	Coll	Peu	P. S. altr.	Tot. frag.
99	Amfora africana	2							2

Observacions

Codi	Classe	Inf	Vor.	Fons	Nan.	Coll	Peu	P. S. altr.	Tot. frag.
102	Amfora indeterminada	3							3

Observacions

Codi	Classe	Inf	Vor.	Fons	Nan.	Coll	Peu	P. S. altr.	Tot. frag.
103	Dolia	1							1

Observacions

Codi	Classe	Inf	Vor.	Fons	Nan.	Coll	Peu	P. S. altr.	Tot. frag.
153	Vidrada verd moderna		1	1					2

Observacions

Codi	Classe	Inf	Vor.	Fons	Nan.	Coll	Peu	P. S. altr.	Tot. frag.
164	Vidrada ind.	1							1

Observacions

Codi	Classe	Inf	Vor.	Fons	Nan.	Coll	Peu	P. S. altr.	Tot. frag.
301	Ferro							3	3

Observacions

Claus

Codi	Classe	Inf	Vor.	Fons	Nan.	Coll	Peu	P. S. altr.	Tot. frag.
499	Material constructiu							3	3

Observacions

1 motllura

Codi	Classe	Inf	Vor.	Fons	Nan.	Coll	Peu	P. S. altr.	Tot. frag.
503	Estuc							2	2

Observacions

Codi	Classe	Inf	Vor.	Fons	Nan.	Coll	Peu	P. S. altr.	Tot. frag.
700	Vidre	4	2						6

Observacions

Codi	Classe	Inf	Vor.	Fons	Nan.	Coll	Peu	P. S. altr.	Tot. frag.
800	Macrofauna							2	2

Observacions

Codi	Classe	Inf	Vor.	Fons	Nan.	Coll	Peu	P. S. altr.	Tot. frag.
803	Malacologia							2	2

Observacions

**INVENTARI MATERIALS**

Any 2000

UE 1005

**TOSSA; ELS AMETLLERS**

Codi	Classe	Inf	Vor.	Fons	Nan.	Coll	Peu	P. S. altr.	Tot. frag.
7	Cer. grollera	1	2						3

Observacions

Codi	Classe	Inf	Vor.	Fons	Nan.	Coll	Peu	P. S. altr.	Tot. frag.
34	T.S. sud-gal.lica	1							1

Observacions

Codi	Classe	Inf	Vor.	Fons	Nan.	Coll	Peu	P. S. altr.	Tot. frag.
39	T.S. africana A1		1						1

Observacions

Codi	Classe	Inf	Vor.	Fons	Nan.	Coll	Peu	P. S. altr.	Tot. frag.
67	Cer. comuna romana oxidada	12							12

Observacions

Codi	Classe	Inf	Vor.	Fons	Nan.	Coll	Peu	P. S. altr.	Tot. frag.
86	Cer. ibèrica pintada		1						1

Observacions

Codi	Classe	Inf	Vor.	Fons	Nan.	Coll	Peu	P. S. altr.	Tot. frag.
93	Àmfora local	3	1						4

Observacions

Codi	Classe	Inf	Vor.	Fons	Nan.	Coll	Peu	P. S. altr.	Tot. frag.
102	Àmfora indeterminada	1							1

Observacions

Codi	Classe	Inf	Vor.	Fons	Nan.	Coll	Peu	P. S. altr.	Tot. frag.
499	Material constructiu							2	2

Observacions

Peces d'opus spicatum

Codi	Classe	Inf	Vor.	Fons	Nan.	Coll	Peu	P. S. altr.	Tot. frag.
503	Estuc							1	1

Observacions

**INVENTARI MATERIALS**

Any 2000

UE 1007

**TOSSA; ELS AMETLLERS**

Codi	Classe	Inf	Vor.	Fons	Nan.	Coll	Peu	P. S. altr.	Tot. frag.
67	Cer. comuna romana oxidada	1							1

Observacions

Codi	Classe	Inf	Vor.	Fons	Nan.	Coll	Peu	P. S. altr.	Tot. frag.
98	Àmfora bètica		1						1

Observacions

Codi	Classe	Inf	Vor.	Fons	Nan.	Coll	Peu	P. S. altr.	Tot. frag.
301	Ferro							1	1

Observacions

Clau

Codi	Classe	Inf	Vor.	Fons	Nan.	Coll	Peu	P. S. altr.	Tot. frag.
306	Escòria							2	2

Observacions

Codi	Classe	Inf	Vor.	Fons	Nan.	Coll	Peu	P. S. altr.	Tot. frag.
404	Marbre							1	1

Observacions

**INVENTARI MATERIALS**

Any 2000

UE 1012

**TOSSA; ELS AMETLLERS**

Codi	Classe	Inf	Vor.	Fons	Nan.	Coll	Peu	P. S. altr.	Tot. frag.
7	Cer. grollera		3						3

Observacions

Codi	Classe	Inf	Vor.	Fons	Nan.	Coll	Peu	P. S. altr.	Tot. frag.
39	T.S. africana A1	3	1						4

Observacions

Codi	Classe	Inf	Vor.	Fons	Nan.	Coll	Peu	P. S. altr.	Tot. frag.
66	Cer. comuna africana	1	1						2

Observacions

L.10A

Codi	Classe	Inf	Vor.	Fons	Nan.	Coll	Peu	P. S. altr.	Tot. frag.
67	Cer. comuna romana oxidada	6		2					8

Observacions

Codi	Classe	Inf	Vor.	Fons	Nan.	Coll	Peu	P. S. altr.	Tot. frag.
85	Gran vas				2				2

Observacions

Codi	Classe	Inf	Vor.	Fons	Nan.	Coll	Peu	P. S. altr.	Tot. frag.
97	Àmfora tarraconense	2							2

Observacions

Codi	Classe	Inf	Vor.	Fons	Nan.	Coll	Peu	P. S. altr.	Tot. frag.
98	Àmfora bètica	1							1

Observacions

Codi	Classe	Inf	Vor.	Fons	Nan.	Coll	Peu	P. S. altr.	Tot. frag.
99	Àmfora africana	1							1

Observacions

Codi	Classe	Inf	Vor.	Fons	Nan.	Coll	Peu	P. S. altr.	Tot. frag.
499	Material constructiu							3	3

Observacions

Peces d'opus spicatum

Codi	Classe	Inf	Vor.	Fons	Nan.	Coll	Peu	P. S. altr.	Tot. frag.
503	Estuc							2	2

Observacions

Codi	Classe	Inf	Vor.	Fons	Nan.	Coll	Peu	P. S. altr.	Tot. frag.
700	Vidre	1							1

Observacions

Codi	Classe	Inf	Vor.	Fons	Nan.	Coll	Peu	P. S. altr.	Tot. frag.
803	Malacologia							1	1

Observacions

## INVENTARI MATERIALS

Any 2000

UE 1018

TOSSA; ELS AMETLLERS

Codi	Classe	Inf	Vor.	Fons	Nan.	Coll	Peu	P. S. altr.	Tot. frag.
66	Cer. comuna africana			1					1

Observacions

Codi	Classe	Inf	Vor.	Fons	Nan.	Coll	Peu	P. S. altr.	Tot. frag.
67	Cer. comuna romana oxidada	1							1

Observacions

Codi	Classe	Inf	Vor.	Fons	Nan.	Coll	Peu	P. S. altr.	Tot. frag.
98	Amfora bètica	1							1

Observacions

Codi	Classe	Inf	Vor.	Fons	Nan.	Coll	Peu	P. S. altr.	Tot. frag.
503	Estuc							3	3

Observacions

## INVENTARI MATERIALS

Any 2000

UE 1020

TOSSA; ELS AMETLLERS

Codi	Classe	Inf	Vor.	Fons	Nan.	Coll	Peu	P. S. altr.	Tot. frag.
7	Cer. grollera		2						2

Observacions

Codi	Classe	Inf	Vor.	Fons	Nan.	Coll	Peu	P. S. altr.	Tot. frag.
33	T.S. itàlica		1						1

Observacions

Codi	Classe	Inf	Vor.	Fons	Nan.	Coll	Peu	P. S. altr.	Tot. frag.
67	Cer. comuna romana oxidada	2							2

Observacions

## INVENTARI MATERIALS

Any 2000

UE 1021

TOSSA; ELS AMETLLERS

Codi	Classe	Inf	Vor.	Fons	Nan.	Coll	Peu	P. S. altr.	Tot. frag.
67	Cer. comuna romana oxidada	5							5

Observacions

Codi	Classe	Inf	Vor.	Fons	Nan.	Coll	Peu	P. S. altr.	Tot. frag.
93	Amfora local	1	1						2

Observacions

Codi	Classe	Inf	Vor.	Fons	Nan.	Coll	Peu	P. S. altr.	Tot. frag.
97	Amfora tarraconense	5							5

Observacions

Codi	Classe	Inf	Vor.	Fons	Nan.	Coll	Peu	P. S. altr.	Tot. frag.
102	Amfora indeterminada	1							1

Observacions

Codi	Classe	Inf	Vor.	Fons	Nan.	Coll	Peu	P. S. altr.	Tot. frag.
404	Marbre							1	1

Observacions

Codi	Classe	Inf	Vor.	Fons	Nan.	Coll	Peu	P. S. altr.	Tot. frag.
800	Macrofauna							3	3

Observacions

**INVENTARI MATERIALS**

Any

UE

**TOSSA; ELS AMETLLERS**

Codi	Classe	Inf	Vor.	Fons	Nan.	Coll	Peu	P. S. altr.	Tot. frag.
67	Cer. comuna romana oxidada	2	1						3

Observacions

Codi	Classe	Inf	Vor.	Fons	Nan.	Coll	Peu	P. S. altr.	Tot. frag.
301	Ferro							1	1

Observacions

Clau

**INVENTARI MATERIALS**

Any

UE

**TOSSA; ELS AMETLLERS**

Codi	Classe	Inf	Vor.	Fons	Nan.	Coll	Peu	P. S. altr.	Tot. frag.
67	Cer. comuna romana oxidada	2							2

Observacions

Codi	Classe	Inf	Vor.	Fons	Nan.	Coll	Peu	P. S. altr.	Tot. frag.
97	Àmfora tarraconense	7							7

Observacions

Codi	Classe	Inf	Vor.	Fons	Nan.	Coll	Peu	P. S. altr.	Tot. frag.
99	Àmfora africana	1							1

Observacions

**INVENTARI MATERIALS**

Any

UE

**TOSSA; ELS AMETLLERS**

Codi	Classe	Inf	Vor.	Fons	Nan.	Coll	Peu	P. S. altr.	Tot. frag.
7	Cer. grollera	1	3						4

Observacions

Codi	Classe	Inf	Vor.	Fons	Nan.	Coll	Peu	P. S. altr.	Tot. frag.
33	T.S. itàlica		1						1

Observacions

Puc X

Codi	Classe	Inf	Vor.	Fons	Nan.	Coll	Peu	P. S. altr.	Tot. frag.
34	T.S. sud-gal·lica		2						2

Observacions

Codi	Classe	Inf	Vor.	Fons	Nan.	Coll	Peu	P. S. altr.	Tot. frag.
39	T.S. africana A1	2	2						4

Observacions

L.23

Codi	Classe	Inf	Vor.	Fons	Nan.	Coll	Peu	P. S. altr.	Tot. frag.
44	T.S. africana D	1	3						4

Observacions

H.61

Codi	Classe	Inf	Vor.	Fons	Nan.	Coll	Peu	P. S. altr.	Tot. frag.
66	Cer. comuna africana	1		2					3

Observacions

Codi	Classe	Inf	Vor.	Fons	Nan.	Coll	Peu	P. S. altr.	Tot. frag.
67	Cer. comuna romana oxidada	6							6

Observacions

Codi	Classe	Inf	Vor.	Fons	Nan.	Coll	Peu	P. S. altr.	Tot. frag.
85	Gran vas		1	1					2

Observacions



Codi	Classe	Inf	Vor.	Fons	Nan.	Coll	Peu	P. S. altr.	Tot. frag.
93	Àmfora local	1							1

Observacions

Codi	Classe	Inf	Vor.	Fons	Nan.	Coll	Peu	P. S. altr.	Tot. frag.
97	Àmfora tarraconense	2			1				3

Observacions

Dres.2-4

Codi	Classe	Inf	Vor.	Fons	Nan.	Coll	Peu	P. S. altr.	Tot. frag.
301	Ferro							1	1

Observacions

Anella

**INVENTARI MATERIALS**

Any 2000

UE 1028

**TOSSA; ELS AMETLLERS**

Codi	Classe	Inf	Vor.	Fons	Nan.	Coll	Peu	P. S. altr.	Tot. frag.
7	Cer. grollera	1	1						2

Observacions

Codi	Classe	Inf	Vor.	Fons	Nan.	Coll	Peu	P. S. altr.	Tot. frag.
34	T.S. sud-gàl.lica	3							3

Observacions

Codi	Classe	Inf	Vor.	Fons	Nan.	Coll	Peu	P. S. altr.	Tot. frag.
67	Cer. comuna romana oxidada	5	1						6

Observacions

Codi	Classe	Inf	Vor.	Fons	Nan.	Coll	Peu	P. S. altr.	Tot. frag.
73	Llàntria indeterminada							2	2

Observacions

Codi	Classe	Inf	Vor.	Fons	Nan.	Coll	Peu	P. S. altr.	Tot. frag.
98	Àmfora bètica	1							1

Observacions

Codi	Classe	Inf	Vor.	Fons	Nan.	Coll	Peu	P. S. altr.	Tot. frag.
301	Ferro							1	1

Observacions

Clau

**INVENTARI MATERIALS**

Any 2000

UE 1030

**TOSSA; ELS AMETLLERS**

Codi	Classe	Inf	Vor.	Fons	Nan.	Coll	Peu	P. S. altr.	Tot. frag.
34	T.S. sud-gàl.lica	1							1

Observacions

Decorada

Codi	Classe	Inf	Vor.	Fons	Nan.	Coll	Peu	P. S. altr.	Tot. frag.
63	Parets fines ind.			1					1

Observacions

Codi	Classe	Inf	Vor.	Fons	Nan.	Coll	Peu	P. S. altr.	Tot. frag.
66	Cer. comuna africana	3							3

Observacions

Codi	Classe	Inf	Vor.	Fons	Nan.	Coll	Peu	P. S. altr.	Tot. frag.
67	Cer. comuna romana oxidada	4			1				5

Observacions

Codi	Classe	Inf	Vor.	Fons	Nan.	Coll	Peu	P. S. altr.	Tot. frag.
800	Macrofauna							1	1

Observacions

## INVENTARI MATERIALS

Any 2000

UE 1031

TOSSA; ELS AMETLLERS

Codi	Classe	Inf	Vor.	Fons	Nan.	Coll	Peu	P. S. altr.	Tot. frag.
7	Cer. grollera	1	1						2

Observacions

Codi	Classe	Inf	Vor.	Fons	Nan.	Coll	Peu	P. S. altr.	Tot. frag.
33	T.S. itàlica		1						1

Observacions

Goud. 37

Codi	Classe	Inf	Vor.	Fons	Nan.	Coll	Peu	P. S. altr.	Tot. frag.
67	Cer. comuna romana oxidada	16							16

Observacions

Codi	Classe	Inf	Vor.	Fons	Nan.	Coll	Peu	P. S. altr.	Tot. frag.
85	Gran vas				2				2

Observacions

Codi	Classe	Inf	Vor.	Fons	Nan.	Coll	Peu	P. S. altr.	Tot. frag.
86	Cer. ibèrica	1							1

Observacions

Codi	Classe	Inf	Vor.	Fons	Nan.	Coll	Peu	P. S. altr.	Tot. frag.
101	Àmfora tripolítana	5							5

Observacions

Codi	Classe	Inf	Vor.	Fons	Nan.	Coll	Peu	P. S. altr.	Tot. frag.
103	Dolla	1							1

Observacions

## INVENTARI MATERIALS

Any 2000

UE 1032

TOSSA; ELS AMETLLERS

Codi	Classe	Inf	Vor.	Fons	Nan.	Coll	Peu	P. S. altr.	Tot. frag.
7	Cer. grollera	1		1	1				3

Observacions

Codi	Classe	Inf	Vor.	Fons	Nan.	Coll	Peu	P. S. altr.	Tot. frag.
39	T.S. africana A1	1							1

Observacions

H.14

Codi	Classe	Inf	Vor.	Fons	Nan.	Coll	Peu	P. S. altr.	Tot. frag.
43	T.S. africana C	1							1

Observacions

Codi	Classe	Inf	Vor.	Fons	Nan.	Coll	Peu	P. S. altr.	Tot. frag.
58	Parets fines amb engalba	1			1				2

Observacions

Codi	Classe	Inf	Vor.	Fons	Nan.	Coll	Peu	P. S. altr.	Tot. frag.
66	Cer. comuna africana	1							1

Observacions

Os.1,262

Codi	Classe	Inf	Vor.	Fons	Nan.	Coll	Peu	P. S. altr.	Tot. frag.
67	Cer. comuna romana oxidada	30	6		3				39

Observacions

Codi	Classe	Inf	Vor.	Fons	Nan.	Coll	Peu	P. S. altr.	Tot. frag.
73	Llànvia indeterminada							1	1

Observacions

Codi	Classe	Inf	Vor.	Fons	Nan.	Coll	Peu	P. S. altr.	Tot. frag.
85	Gran vas		1	3					4

Observacions

Codi	Classe	Inf	Vor.	Fons	Nan.	Coll	Peu	P. S. altr.	Tot. frag.
86	Cer. ibèrica pintada		1						1

Observacions

Codi	Classe	Inf	Vor.	Fons	Nan.	Coll	Peu	P. S. altr.	Tot. frag.
97	Amfora tarraconense	3							3

Observacions

Codi	Classe	Inf	Vor.	Fons	Nan.	Coll	Peu	P. S. altr.	Tot. frag.
98	Amfora bètica	2			1				3

Observacions

Codi	Classe	Inf	Vor.	Fons	Nan.	Coll	Peu	P. S. altr.	Tot. frag.
99	Amfora africana	7	1						8

Observacions

Codi	Classe	Inf	Vor.	Fons	Nan.	Coll	Peu	P. S. altr.	Tot. frag.
101	Amfora tripolitana	17							17

Observacions

Codi	Classe	Inf	Vor.	Fons	Nan.	Coll	Peu	P. S. altr.	Tot. frag.
102	Amfora indeterminada	2							2

Observacions

Codi	Classe	Inf	Vor.	Fons	Nan.	Coll	Peu	P. S. altr.	Tot. frag.
301	Ferro							4	4

Observacions

Codi	Classe	Inf	Vor.	Fons	Nan.	Coll	Peu	P. S. altr.	Tot. frag.
499	Material constructiu							4	4

Observacions

Codi	Classe	Inf	Vor.	Fons	Nan.	Coll	Peu	P. S. altr.	Tot. frag.
700	Vidre	8							8

Observacions

Codi	Classe	Inf	Vor.	Fons	Nan.	Coll	Peu	P. S. altr.	Tot. frag.
800	Macrofauna							3	3

Observacions

Codi	Classe	Inf	Vor.	Fons	Nan.	Coll	Peu	P. S. altr.	Tot. frag.
803	Malacologia							2	2

Observacions

**INVENTARI MATERIALS**

Any 2000

UE

1034

**TOSSA; ELS AMETLLERS**

Codi	Classe	Inf	Vor.	Fons	Nan.	Coll	Peu	P. S. altr.	Tot. frag.
7	Cer. grollera	1	1						2

Observacions

Codi	Classe	Inf	Vor.	Fons	Nan.	Coll	Peu	P. S. altr.	Tot. frag.
39	T.S. africana A1	1		1					2

Observacions

Codi	Classe	Inf	Vor.	Fons	Nan.	Coll	Peu	P. S. altr.	Tot. frag.
66	Cer. comuna africana	1							1

Observacions

Codi	Classe	Inf	Vor.	Fons	Nan.	Coll	Peu	P. S. altr.	Tot. frag.
67	Cer. comuna romana oxidada	6		1					7

Observacions

Codi	Classe	Inf	Vor.	Fons	Nan.	Coll	Peu	P. S. altr.	Tot. frag.
85	Gran vas			1					1

Observacions

Codi	Classe	Inf	Vor.	Fons	Nan.	Coll	Peu	P. S. altr.	Tot. frag.
99	Amfora africana	7	2						9

Observacions

Af. 1, K.XXVI

Codi	Classe	Inf	Vor.	Fons	Nan.	Coll	Peu	P. S. altr.	Tot. frag.
803	Malacologia							1	1

Observacions

**INVENTARI MATERIALS**

Any 2000

UE 1037

**TOSSA; ELS AMETLLERS**

Codi	Classe	Inf	Vor.	Fons	Nan.	Coll	Peu	P. S. altr.	Tot. frag.
67	Cer. comuna romana oxidada	1							1

Observacions

Codi	Classe	Inf	Vor.	Fons	Nan.	Coll	Peu	P. S. altr.	Tot. frag.
307	Numismàtica							1	1

Observacions

AE del s.IV dC

Codi	Classe	Inf	Vor.	Fons	Nan.	Coll	Peu	P. S. altr.	Tot. frag.
700	Vidre	3							3

Observacions

**INVENTARI MATERIALS**

Any 2000

UE 1038

**TOSSA; ELS AMETLLERS**

Codi	Classe	Inf	Vor.	Fons	Nan.	Coll	Peu	P. S. altr.	Tot. frag.
63	Parets fines ind.	1							1

Observacions

Codi	Classe	Inf	Vor.	Fons	Nan.	Coll	Peu	P. S. altr.	Tot. frag.
67	Cer. comuna romana oxidada	1							1

Observacions

Codi	Classe	Inf	Vor.	Fons	Nan.	Coll	Peu	P. S. altr.	Tot. frag.
101	Amfora tripolitana	6							6

Observacions

Codi	Classe	Inf	Vor.	Fons	Nan.	Coll	Peu	P. S. altr.	Tot. frag.
201	Pondera							1	1

Observacions

**INVENTARI MATERIALS**

Any 2000

UE 1040

**TOSSA; ELS AMETLLERS**

Codi	Classe	Inf	Vor.	Fons	Nan.	Coll	Peu	P. S. altr.	Tot. frag.
7	Cer. grollera	3	2	1					6

Observacions

Codi	Classe	Inf	Vor.	Fons	Nan.	Coll	Peu	P. S. altr.	Tot. frag.
19	Campaniana A indeterminada	1							1

Observacions

Codi	Classe	Inf	Vor.	Fons	Nan.	Coll	Peu	P. S. altr.	Tot. frag.
56	Parets fines tardo-republicanes			1					1

Observacions

Codi	Classe	Inf	Vor.	Fons	Nan.	Coll	Peu	P. S. altr.	Tot. frag.
58	Parets fines amb engalba	1							1

Observacions

Codi	Classe	Inf	Vor.	Fons	Nan.	Coll	Peu	P. S. altr.	Tot. frag.
66	Cer. comuna africana	3	1						4

Observacions

Os.I,264

Codi	Classe	Inf	Vor.	Fons	Nan.	Coll	Peu	P. S. altr.	Tot. frag.
67	Cer. comuna romana oxidada	7	4	3	2				16

Observacions

Codi	Classe	Inf	Vor.	Fons	Nan.	Coll	Peu	P. S. altr.	Tot. frag.
85	Gran vas		1	2	1				4

Observacions

Codi	Classe	Inf	Vor.	Fons	Nan.	Coll	Peu	P. S. altr.	Tot. frag.
97	Àmfora tarraconense	7							7

Observacions

Codi	Classe	Inf	Vor.	Fons	Nan.	Coll	Peu	P. S. altr.	Tot. frag.
98	Àmfora bètica		1						1

Observacions

Dres 7-11

Codi	Classe	Inf	Vor.	Fons	Nan.	Coll	Peu	P. S. altr.	Tot. frag.
99	Àmfora africana	8							8

Observacions

Codi	Classe	Inf	Vor.	Fons	Nan.	Coll	Peu	P. S. altr.	Tot. frag.
101	Àmfora tripolitana	4							4

Observacions

Trip.I

Codi	Classe	Inf	Vor.	Fons	Nan.	Coll	Peu	P. S. altr.	Tot. frag.
102	Àmfora indeterminada	4							4

Observacions

Codi	Classe	Inf	Vor.	Fons	Nan.	Coll	Peu	P. S. altr.	Tot. frag.
301	Ferro							1	1

Observacions

Codi	Classe	Inf	Vor.	Fons	Nan.	Coll	Peu	P. S. altr.	Tot. frag.
499	Material constructiu							2	2

Observacions

Codi	Classe	Inf	Vor.	Fons	Nan.	Coll	Peu	P. S. altr.	Tot. frag.
700	Vidre	3							3

Observacions

Codi	Classe	Inf	Vor.	Fons	Nan.	Coll	Peu	P. S. altr.	Tot. frag.
800	Macrofauna							4	4

Observacions

Codi	Classe	Inf	Vor.	Fons	Nan.	Coll	Peu	P. S. altr.	Tot. frag.
803	Malacologia							4	4

Observacions

## INVENTARI MATERIALS

Any 2000

UE

1041

TOSSA; ELS AMETLLERS

Codi	Classe	Inf	Vor.	Fons	Nan.	Coll	Peu	P. S. altr.	Tot. frag.
64	Cer. comuna itàlica	1							1

Observacions

Codi	Classe	Inf	Vor.	Fons	Nan.	Coll	Peu	P. S. altr.	Tot. frag.
66	Cer. comuna africana		1						1

Observacions

Codi	Classe	Inf	Vor.	Fons	Nan.	Coll	Peu	P. S. altr.	Tot. frag.
95	Àmfora greco-itàlica	1	1						2

Observacions

Codi	Classe	Inf	Vor.	Fons	Nan.	Coll	Peu	P. S. altr.	Tot. frag.
201	Pondera							1	1

Observacions

Codi	Classe	Inf	Vor.	Fons	Nan.	Coll	Peu	P. S. altr.	Tot. frag.
499	Material constructiu							1	1

Observacions

Element decoratiu

## INVENTARI MATERIALS

Any 2000

UE

1044

TOSSA; ELS AMETLLERS

Codi	Classe	Inf	Vor.	Fons	Nan.	Coll	Peu	P. S. altr.	Tot. frag.
7	Cer. grollera		1						1

Observacions

Codi	Classe	Inf	Vor.	Fons	Nan.	Coll	Peu	P. S. altr.	Tot. frag.
19	Campaniana A indeterminada	6	5						11

Observacions

Codi	Classe	Inf	Vor.	Fons	Nan.	Coll	Peu	P. S. altr.	Tot. frag.
82	Grisa emporitana		1						1

Observacions

Codi	Classe	Inf	Vor.	Fons	Nan.	Coll	Peu	P. S. altr.	Tot. frag.
97	Àmfora tarraconense	1							1

Observacions

Codi	Classe	Inf	Vor.	Fons	Nan.	Coll	Peu	P. S. altr.	Tot. frag.
102	Àmfora indeterminada	1							1

Observacions

Codi	Classe	Inf	Vor.	Fons	Nan.	Coll	Peu	P. S. altr.	Tot. frag.
103	Dolia	1							1

Observacions

Codi	Classe	Inf	Vor.	Fons	Nan.	Coll	Peu	P. S. altr.	Tot. frag.
301	Ferro							10	10

Observacions

Codi	Classe	Inf	Vor.	Fons	Nan.	Coll	Peu	P. S. altr.	Tot. frag.
800	Macrofauna							21	21

Observacions

Codi	Classe	Inf	Vor.	Fons	Nan.	Coll	Peu	P. S. altr.	Tot. frag.
7	Cer. grollera	22	7	3	1				33

Observacions

Codi	Classe	Inf	Vor.	Fons	Nan.	Coll	Peu	P. S. altr.	Tot. frag.
34	T.S. sud-gàt.lica	2							2

Observacions

Codi	Classe	Inf	Vor.	Fons	Nan.	Coll	Peu	P. S. altr.	Tot. frag.
39	T.S. africana A1	1							1

Observacions

Codi	Classe	Inf	Vor.	Fons	Nan.	Coll	Peu	P. S. altr.	Tot. frag.
66	Cer. comuna africana	2	2						4

Observacions

Codi	Classe	Inf	Vor.	Fons	Nan.	Coll	Peu	P. S. altr.	Tot. frag.
67	Cer. comuna romana oxidada	15	3	2					20

Observacions

Codi	Classe	Inf	Vor.	Fons	Nan.	Coll	Peu	P. S. altr.	Tot. frag.
85	Gran vas		1		2				3

Observacions

Codi	Classe	Inf	Vor.	Fons	Nan.	Coll	Peu	P. S. altr.	Tot. frag.
97	Àmfora tarraconense	12		1	2				15

Observacions

Codi	Classe	Inf	Vor.	Fons	Nan.	Coll	Peu	P. S. altr.	Tot. frag.
98	Àmfora bètica	1			1				2

Observacions

Codi	Classe	Inf	Vor.	Fons	Nan.	Coll	Peu	P. S. altr.	Tot. frag.
99	Àmfora africana	9							9

Observacions

Codi	Classe	Inf	Vor.	Fons	Nan.	Coll	Peu	P. S. altr.	Tot. frag.
133	Vidrada verd i manganès cristiana		1						1

Observacions

Codi	Classe	Inf	Vor.	Fons	Nan.	Coll	Peu	P. S. altr.	Tot. frag.
136	Vidrada blanc i blau	1							1

Observacions

Codi	Classe	Inf	Vor.	Fons	Nan.	Coll	Peu	P. S. altr.	Tot. frag.
139	Vidrada blanc i reflex metàl.lic	3	1	2					6

Observacions

Codi	Classe	Inf	Vor.	Fons	Nan.	Coll	Peu	P. S. altr.	Tot. frag.
153	Vidrada verd moderna	1	3						4

Observacions

Codi	Classe	Inf	Vor.	Fons	Nan.	Coll	Peu	P. S. altr.	Tot. frag.
301	Ferro							8	8

Observacions

Codi	Classe	Inf	Vor.	Fons	Nan.	Coll	Peu	P. S. altr.	Tot. frag.
404	Marbre							1	1

Observacions

Codi	Classe	Inf	Var.	Fons	Nan.	Coll	Peu	P. S. altr.	Tot. frag.
499	Material constructiu							1	1

Observacions

Codi	Classe	Inf	Var.	Fons	Nan.	Coll	Peu	P. S. altr.	Tot. frag.
700	Vidre		1						1

Observacions

**INVENTARI MATERIALS**

Any 2000

UE 1050

TOSSA; ELS AMETLLERS

Codi	Classe	Inf	Var.	Fons	Nan.	Coll	Peu	P. S. altr.	Tot. frag.
43	T.S. africana C		1						1

Observacions

L.42

Codi	Classe	Inf	Var.	Fons	Nan.	Coll	Peu	P. S. altr.	Tot. frag.
67	Cer. comuna romana oxidada	3	1		2				6

Observacions

Codi	Classe	Inf	Var.	Fons	Nan.	Coll	Peu	P. S. altr.	Tot. frag.
70	Cer. africana de cuina vernissada		1						1

Observacions

L.10A

Codi	Classe	Inf	Var.	Fons	Nan.	Coll	Peu	P. S. altr.	Tot. frag.
85	Gran vas		2	1	2				5

Observacions

Codi	Classe	Inf	Var.	Fons	Nan.	Coll	Peu	P. S. altr.	Tot. frag.
97	Àmfora tarraconense	2							2

Observacions

Codi	Classe	Inf	Var.	Fons	Nan.	Coll	Peu	P. S. altr.	Tot. frag.
98	Àmfora bètica			1	1				2

Observacions

Codi	Classe	Inf	Var.	Fons	Nan.	Coll	Peu	P. S. altr.	Tot. frag.
99	Àmfora africana	2							2

Observacions

Codi	Classe	Inf	Var.	Fons	Nan.	Coll	Peu	P. S. altr.	Tot. frag.
102	Àmfora indeterminada	1							1

Observacions

Codi	Classe	Inf	Var.	Fons	Nan.	Coll	Peu	P. S. altr.	Tot. frag.
103	Dolia		1						1

Observacions

Codi	Classe	Inf	Var.	Fons	Nan.	Coll	Peu	P. S. altr.	Tot. frag.
499	Material constructiu							1	1

Observacions

Peça d'opus spicatum

Codi	Classe	Inf	Var.	Fons	Nan.	Coll	Peu	P. S. altr.	Tot. frag.
800	Macrofauna							1	1

Observacions

Dent

**INVENTARI MATERIALS**

Any 2000

UE 1052

TOSSA; ELS AMETLLERS

Codi	Classe	Inf	Var.	Fons	Nan.	Coll	Peu	P. S. altr.	Tot. frag.
7	Cer. grollera	1							1

Observacions



Codi	Classe	Inf	Vor.	Fons	Nan.Coll	Peu	P. S. altr.	Tot. frag.
34	T.S. sud-gàl.lica	2						2

Observacions

Codi	Classe	Inf	Vor.	Fons	Nan.Coll	Peu	P. S. altr.	Tot. frag.
38	T.Sigillata ind.		1					1

Observacions

Codi	Classe	Inf	Vor.	Fons	Nan.Coll	Peu	P. S. altr.	Tot. frag.
64	Cer. comuna itàlica	1						1

Observacions

Codi	Classe	Inf	Vor.	Fons	Nan.Coll	Peu	P. S. altr.	Tot. frag.
66	Cer. comuna africana	3	3					6

Observacions

Os.III,267, L.10A

Codi	Classe	Inf	Vor.	Fons	Nan.Coll	Peu	P. S. altr.	Tot. frag.
67	Cer. comuna romana oxidada	30	3					33

Observacions

Codi	Classe	Inf	Vor.	Fons	Nan.Coll	Peu	P. S. altr.	Tot. frag.
82	Grisa emporitana	1						1

Observacions

Codi	Classe	Inf	Vor.	Fons	Nan.Coll	Peu	P. S. altr.	Tot. frag.
94	Amfora gala	2						2

Observacions

Codi	Classe	Inf	Vor.	Fons	Nan.Coll	Peu	P. S. altr.	Tot. frag.
97	Amfora tarraconense	7	1					8

Observacions

Codi	Classe	Inf	Vor.	Fons	Nan.Coll	Peu	P. S. altr.	Tot. frag.
98	Amfora bètica	2		1				3

Observacions

Codi	Classe	Inf	Vor.	Fons	Nan.Coll	Peu	P. S. altr.	Tot. frag.
101	Amfora tripolitana	5						5

Observacions

Codi	Classe	Inf	Vor.	Fons	Nan.Coll	Peu	P. S. altr.	Tot. frag.
102	Amfora indeterminada	1						1

Observacions

Codi	Classe	Inf	Vor.	Fons	Nan.Coll	Peu	P. S. altr.	Tot. frag.
301	Ferro						13	13

Observacions

6 claus i un tub

Codi	Classe	Inf	Vor.	Fons	Nan.Coll	Peu	P. S. altr.	Tot. frag.
304	Piom						9	9

Observacions

Codi	Classe	Inf	Vor.	Fons	Nan.Coll	Peu	P. S. altr.	Tot. frag.
404	Marbre						15	15

Observacions

Placats

Codi	Classe	Inf	Vor.	Fons	Nan.Coll	Peu	P. S. altr.	Tot. frag.
499	Material constructiu						4	4

Observacions

Codi	Classe	Inf	Vor.	Fons	Nan.Coll	Peu	P. S. altr.	Tot. frag.
503	Estuc						6	6

Observacions

Codi	Classe	Inf	Vor.	Fons	Nan.	Coll	Peu	P. S. altr.	Tot. frag.
506	Opus tesellatum							233	233

Observacions

Codi	Classe	Inf	Vor.	Fons	Nan.	Coll	Peu	P. S. altr.	Tot. frag.
700	Vidre	12	6						18

Observacions

Codi	Classe	Inf	Vor.	Fons	Nan.	Coll	Peu	P. S. altr.	Tot. frag.
800	Macrofauna							12	12

Observacions

**INVENTARI MATERIALS**

Any 2000

UE

1057

**TOSSA; ELS AMETLLERS**

Codi	Classe	Inf	Vor.	Fons	Nan.	Coll	Peu	P. S. altr.	Tot. frag.
82	Grisa emporitana	2							2

Observacions

Codi	Classe	Inf	Vor.	Fons	Nan.	Coll	Peu	P. S. altr.	Tot. frag.
86	Cer. ibèrica	5							5

Observacions

**INVENTARI MATERIALS**

Any 2000

UE

1064

**TOSSA; ELS AMETLLERS**

Codi	Classe	Inf	Vor.	Fons	Nan.	Coll	Peu	P. S. altr.	Tot. frag.
7	Cer. grollera	34	11	5					50

Observacions

Codi	Classe	Inf	Vor.	Fons	Nan.	Coll	Peu	P. S. altr.	Tot. frag.
34	T.S. sud-gàl.lica	3	1						4

Observacions

Drag.15/17

Codi	Classe	Inf	Vor.	Fons	Nan.	Coll	Peu	P. S. altr.	Tot. frag.
39	T.S. africana A1	1	1						2

Observacions

H.9A

Codi	Classe	Inf	Vor.	Fons	Nan.	Coll	Peu	P. S. altr.	Tot. frag.
43	T.S. africana C		2						2

Observacions

H.50, H.17

Codi	Classe	Inf	Vor.	Fons	Nan.	Coll	Peu	P. S. altr.	Tot. frag.
44	T.S. africana D		1						1

Observacions

Codi	Classe	Inf	Vor.	Fons	Nan.	Coll	Peu	P. S. altr.	Tot. frag.
66	Cer. comuna africana	11	7	1					19

Observacions

Os.III,267, Os.III,332

Codi	Classe	Inf	Vor.	Fons	Nan.	Coll	Peu	P. S. altr.	Tot. frag.
67	Cer. comuna romana oxidada	25	4						29

Observacions

Codi	Classe	Inf	Vor.	Fons	Nan.	Coll	Peu	P. S. altr.	Tot. frag.
86	Cer. ibèrica	1							1

Observacions

Codi	Classe	Inf	Vor.	Fons	Nan.	Coll	Peu	P. S. altr.	Tot. frag.
92	Àmfora púnica	1							1

Observacions

Codi	Classe	Inf	Var.	Fons	Nan.	Coll	Peu	P. S. altr.	Tot. frag.
96	Amfora itàlica	2							2

Observacions

Codi	Classe	Inf	Var.	Fons	Nan.	Coll	Peu	P. S. altr.	Tot. frag.
97	Amfora tarraconense	9	1						10

Observacions

Codi	Classe	Inf	Var.	Fons	Nan.	Coll	Peu	P. S. altr.	Tot. frag.
99	Amfora africana	14	1						15

Observacions

K.IV

Codi	Classe	Inf	Var.	Fons	Nan.	Coll	Peu	P. S. altr.	Tot. frag.
102	Amfora indeterminada	2							2

Observacions

Codi	Classe	Inf	Var.	Fons	Nan.	Coll	Peu	P. S. altr.	Tot. frag.
139	Vidrada blanc i reflex metàl·lic	1							1

Observacions

Codi	Classe	Inf	Var.	Fons	Nan.	Coll	Peu	P. S. altr.	Tot. frag.
300	Bronze							1	1

Observacions

Clau

Codi	Classe	Inf	Var.	Fons	Nan.	Coll	Peu	P. S. altr.	Tot. frag.
307	Numismàtica							8	8

Observacions

Antoninians Claudi II(5), Divo Claudi (1), Gal·liè (2)

Codi	Classe	Inf	Var.	Fons	Nan.	Coll	Peu	P. S. altr.	Tot. frag.
404	Marbre							2	2

Observacions

Placats

Codi	Classe	Inf	Var.	Fons	Nan.	Coll	Peu	P. S. altr.	Tot. frag.
499	Material constructiu							1	1

Observacions

Signinum

Codi	Classe	Inf	Var.	Fons	Nan.	Coll	Peu	P. S. altr.	Tot. frag.
700	Vidre	1	1					4	6

Observacions

4 pla

Codi	Classe	Inf	Var.	Fons	Nan.	Coll	Peu	P. S. altr.	Tot. frag.
800	Macrofauna							2	2

Observacions

**INVENTARI MATERIALS**

Any 2000

UE

1067

**TOSSA; ELS AMETLLERS**

Codi	Classe	Inf	Var.	Fons	Nan.	Coll	Peu	P. S. altr.	Tot. frag.
7	Cer. grollera	64	19	4	4				91

Observacions

Codi	Classe	Inf	Var.	Fons	Nan.	Coll	Peu	P. S. altr.	Tot. frag.
34	T.S. sud-gal·lica							1	1

Observacions

Knorr.78

Codi	Classe	Inf	Var.	Fons	Nan.	Coll	Peu	P. S. altr.	Tot. frag.
38	T.Sigillata ind.	5							5

Observacions

Codi	Classe	Inf	Var.	Fons	Nan.	Coll	Peu	P. S. altr.	Tot. frag.
39	T.S. africana A1		1						1

Observacions

L.9A

Codi	Classe	Inf	Vor.	Fons	Nan.	Coll	Peu	P. S. altr.	Tot. frag.
43	T.S. africana C	5	2						7

Observacions

H.50

Codi	Classe	Inf	Vor.	Fons	Nan.	Coll	Peu	P. S. altr.	Tot. frag.
44	T.S. africana D	6	2						8

Observacions

Codi	Classe	Inf	Vor.	Fons	Nan.	Coll	Peu	P. S. altr.	Tot. frag.
47	T.S. clara B	2							2

Observacions

Codi	Classe	Inf	Vor.	Fons	Nan.	Coll	Peu	P. S. altr.	Tot. frag.
48	T.S. lucente	1							2

Observacions

Codi	Classe	Inf	Vor.	Fons	Nan.	Coll	Peu	P. S. altr.	Tot. frag.
66	Cer. comuna africana	20	20	2					42

Observacions

Os.III,267, Os.II, 302, Os.I,261, Os.I,264, Att.CVII,11

Codi	Classe	Inf	Vor.	Fons	Nan.	Coll	Peu	P. S. altr.	Tot. frag.
67	Cer. comuna romana oxidada	70	22	5	8				105

Observacions

Codi	Classe	Inf	Vor.	Fons	Nan.	Coll	Peu	P. S. altr.	Tot. frag.
68	Cer. comuna romana reduïda				1				1

Observacions

Codi	Classe	Inf	Vor.	Fons	Nan.	Coll	Peu	P. S. altr.	Tot. frag.
69	Cer. comuna de pasta grisa		1						1

Observacions

Codi	Classe	Inf	Vor.	Fons	Nan.	Coll	Peu	P. S. altr.	Tot. frag.
73	Llànvia indeterminada							1	1

Observacions

Codi	Classe	Inf	Vor.	Fons	Nan.	Coll	Peu	P. S. altr.	Tot. frag.
85	Gran vas	16	2	5	3				26

Observacions

Codi	Classe	Inf	Vor.	Fons	Nan.	Coll	Peu	P. S. altr.	Tot. frag.
97	Amfora tarraconense	38	7	3	3				51

Observacions

Dres.2-4, Pas.I

Codi	Classe	Inf	Vor.	Fons	Nan.	Coll	Peu	P. S. altr.	Tot. frag.
99	Amfora africana	43			2				45

Observacions

Codi	Classe	Inf	Vor.	Fons	Nan.	Coll	Peu	P. S. altr.	Tot. frag.
101	Amfora tripolitana	2							2

Observacions

Codi	Classe	Inf	Vor.	Fons	Nan.	Coll	Peu	P. S. altr.	Tot. frag.
102	Amfora indeterminada	5			1				6

Observacions

Codi	Classe	Inf	Vor.	Fons	Nan.	Coll	Peu	P. S. altr.	Tot. frag.
300	Bronze							3	3

Observacions

Codi	Classe	Inf	Vor.	Fons	Nan.	Coll	Peu	P. S. altr.	Tot. frag.
301	Ferro							8	8

Observacions

7 claus i 1 ganivet

Codi	Classe	Inf	Vor.	Fons	Nan.	Coll	Peu	P. S. altr.	Tot. frag.
307	Numismàtica							3	3

Observacions Antoninians de Gal·liè i Claudi II

Codi	Classe	Inf	Vor.	Fons	Nan.	Coll	Peu	P. S. altr.	Tot. frag.
404	Marbre							8	8

Observacions

Codi	Classe	Inf	Vor.	Fons	Nan.	Coll	Peu	P. S. altr.	Tot. frag.
499	Material constructiu							2	2

Observacions Frags. de canalització ceràmica

Codi	Classe	Inf	Vor.	Fons	Nan.	Coll	Peu	P. S. altr.	Tot. frag.
503	Estuc							3	3

Observacions

Codi	Classe	Inf	Vor.	Fons	Nan.	Coll	Peu	P. S. altr.	Tot. frag.
700	Vidre	42		3				13	58

Observacions 13 de plans

Codi	Classe	Inf	Vor.	Fons	Nan.	Coll	Peu	P. S. altr.	Tot. frag.
800	Macrofauna							12	12

Observacions 3 dents

Codi	Classe	Inf	Vor.	Fons	Nan.	Coll	Peu	P. S. altr.	Tot. frag.
800	Macrofauna							8	8

Observacions 2 dents

Codi	Classe	Inf	Vor.	Fons	Nan.	Coll	Peu	P. S. altr.	Tot. frag.
803	Malacologia							4	4

Observacions

#### INVENTARI MATERIALS

Any 2000

UE 1068

TOSSA; ELS AMETLLERS

Codi	Classe	Inf	Vor.	Fons	Nan.	Coll	Peu	P. S. altr.	Tot. frag.
7	Cer. grollera	8	1		4				13

Observacions

Codi	Classe	Inf	Vor.	Fons	Nan.	Coll	Peu	P. S. altr.	Tot. frag.
39	T.S. africana A1		1						1

Observacions H.8A

Codi	Classe	Inf	Vor.	Fons	Nan.	Coll	Peu	P. S. altr.	Tot. frag.
43	T.S. africana C		1						1

Observacions L.42

Codi	Classe	Inf	Vor.	Fons	Nan.	Coll	Peu	P. S. altr.	Tot. frag.
47	T.S. clara B	4							4

Observacions

Codi	Classe	Inf	Vor.	Fons	Nan.	Coll	Peu	P. S. altr.	Tot. frag.
64	Cer. comuna itàlica	3							3

Observacions

Codi	Classe	Inf	Vor.	Fons	Nan.	Coll	Peu	P. S. altr.	Tot. frag.
66	Cer. comuna africana	49	13	2					64

Observacions

Codi	Classe	Inf	Vor.	Fons	Nan.	Coll	Peu	P. S. altr.	Tot. frag.
67	Cer. comuna romana oxidada	53	9		1				63

Observacions

Codi	Classe	Inf	Vor.	Fons	Nan.	Coll	Peu	P. S.	altr.	Tot. frag.
73	Llàntia indeterminada								1	1
Observacions		Dres.20								
81	Morter								1	1
Observacions										
85	Gran vas	2			5					7
Observacions										
96	Amfora itàlica	2								2
Observacions										
97	Amfora tarraconense	22	3	2	6					33
Observacions		Pas.1, Dres.2-4								
98	Amfora bètica	6	1		3					10
Observacions										
99	Amfora africana	8	1		2					11
Observacions		K.XXV								
101	Amfora tripolitana	18								18
Observacions										
102	Amfora indeterminada	4								4
Observacions										
103	Dolia	2	3							5
Observacions										
301	Ferro								4	4
Observacions		1 clau, 1 ganxo								
304	Plom								1	1
Observacions										
404	Marbre								4	4
Observacions										
499	Material constructiu								1	1
Observacions										
503	Estuc								4	4
Observacions										
700	Vidre	1	1							2
Observacions										

Codi	Classe	Inf	Vor.	Fons	Nan.	Coll	Peu	P. S. altr.	Tot. frag.
800	Macrofauna							3	3

Observacions

Codi	Classe	Inf	Vor.	Fons	Nan.	Coll	Peu	P. S. altr.	Tot. frag.
803	Malacologia							1	1

Observacions

**INVENTARI MATERIALS**

Any 2000

UE 1069

TOSSA; ELS AMETLLERS

Codi	Classe	Inf	Vor.	Fons	Nan.	Coll	Peu	P. S. altr.	Tot. frag.
33	T.S. itàlica		1						1

Observacions

Goud.36A

Codi	Classe	Inf	Vor.	Fons	Nan.	Coll	Peu	P. S. altr.	Tot. frag.
67	Cer. comuna romana oxidada	2	2	2					6

Observacions

Codi	Classe	Inf	Vor.	Fons	Nan.	Coll	Peu	P. S. altr.	Tot. frag.
70	Cer. africana de cuina vernissada	1							1

Observacions

Codi	Classe	Inf	Vor.	Fons	Nan.	Coll	Peu	P. S. altr.	Tot. frag.
92	Àmfora púnica	2							2

Observacions

Codi	Classe	Inf	Vor.	Fons	Nan.	Coll	Peu	P. S. altr.	Tot. frag.
95	Àmfora greco-itàlica	1							1

Observacions

Codi	Classe	Inf	Vor.	Fons	Nan.	Coll	Peu	P. S. altr.	Tot. frag.
97	Àmfora tarraconense	1			3				4

Observacions

Codi	Classe	Inf	Vor.	Fons	Nan.	Coll	Peu	P. S. altr.	Tot. frag.
98	Àmfora bètica	1							1

Observacions

Codi	Classe	Inf	Vor.	Fons	Nan.	Coll	Peu	P. S. altr.	Tot. frag.
99	Àmfora africana	1			2				3

Observacions

Codi	Classe	Inf	Vor.	Fons	Nan.	Coll	Peu	P. S. altr.	Tot. frag.
304	Plom							1	1

Observacions

Plomada

Codi	Classe	Inf	Vor.	Fons	Nan.	Coll	Peu	P. S. altr.	Tot. frag.
700	Vidre	1							1

Observacions

Codi	Classe	Inf	Vor.	Fons	Nan.	Coll	Peu	P. S. altr.	Tot. frag.
803	Malacologia							1	1

Observacions

**INVENTARI MATERIALS**

Any 2000

UE 1071

TOSSA; ELS AMETLLERS

Codi	Classe	Inf	Vor.	Fons	Nan.	Coll	Peu	P. S. altr.	Tot. frag.
7	Cer. grollera	189	46	12	8				255

Observacions

Codi	Classe	Inf	Vor.	Fons	Nan.	Coll	Peu	P. S. altr.	Tot. frag.
34	T.S. sud-gàl·lica	4							4

Observacions

Codi	Classe	Inf	Vor.	Fons	Nan.	Coll	Peu	P. S. altr.	Tot. frag.
39	T.S. africana A1		2						2

Observacions

H.8A, L.4/36

Codi	Classe	Inf	Vor.	Fons	Nan.	Coll	Peu	P. S. altr.	Tot. frag.
44	T.S. africana D		1						1

Observacions

H.91

Codi	Classe	Inf	Vor.	Fons	Nan.	Coll	Peu	P. S. altr.	Tot. frag.
66	Cer. comuna africana	2	2						4

Observacions

Codi	Classe	Inf	Vor.	Fons	Nan.	Coll	Peu	P. S. altr.	Tot. frag.
67	Cer. comuna romana oxidada	14	2	2	7				25

Observacions

Codi	Classe	Inf	Vor.	Fons	Nan.	Coll	Peu	P. S. altr.	Tot. frag.
70	Cer. africana de cuina vernissada	3							3

Observacions

Codi	Classe	Inf	Vor.	Fons	Nan.	Coll	Peu	P. S. altr.	Tot. frag.
85	Gran vas	3							3

Observacions

Codi	Classe	Inf	Vor.	Fons	Nan.	Coll	Peu	P. S. altr.	Tot. frag.
96	Àmfora itàlica	1	1						2

Observacions

Codi	Classe	Inf	Vor.	Fons	Nan.	Coll	Peu	P. S. altr.	Tot. frag.
97	Àmfora tarraconense	13		3	5				21

Observacions

Dres.2-4

Codi	Classe	Inf	Vor.	Fons	Nan.	Coll	Peu	P. S. altr.	Tot. frag.
98	Àmfora bètica	3			1				4

Observacions

Codi	Classe	Inf	Vor.	Fons	Nan.	Coll	Peu	P. S. altr.	Tot. frag.
99	Àmfora africana	21							21

Observacions

Af.I

Codi	Classe	Inf	Vor.	Fons	Nan.	Coll	Peu	P. S. altr.	Tot. frag.
101	Àmfora tripolitana	1							1

Observacions

Codi	Classe	Inf	Vor.	Fons	Nan.	Coll	Peu	P. S. altr.	Tot. frag.
102	Àmfora indeterminada	1							1

Observacions

Codi	Classe	Inf	Vor.	Fons	Nan.	Coll	Peu	P. S. altr.	Tot. frag.
103	Dolia	1							1

Observacions

Codi	Classe	Inf	Vor.	Fons	Nan.	Coll	Peu	P. S. altr.	Tot. frag.
301	Ferro							6	6

Observacions

1 clau

Codi	Classe	Inf	Vor.	Fons	Nan.	Coll	Peu	P. S. altr.	Tot. frag.
404	Marbre							8	8

Observacions



Codi	Classe	Inf	Vor.	Fons	Nan.	Coll	Peu	P. S. altr.	Tot. frag.
506	Opus tesellatum							1	1

Observacions

Codi	Classe	Inf	Vor.	Fons	Nan.	Coll	Peu	P. S. altr.	Tot. frag.
700	Vidre		1						1

Observacions

Codi	Classe	Inf	Vor.	Fons	Nan.	Coll	Peu	P. S. altr.	Tot. frag.
800	Macrofauna							43	43

Observacions

5 dents

Codi	Classe	Inf	Vor.	Fons	Nan.	Coll	Peu	P. S. altr.	Tot. frag.
803	Malacologia							5	5

Observacions

**INVENTARI MATERIALS**

Any 2000

UE 1072

**TOSSA; ELS AMETLLERS**

Codi	Classe	Inf	Vor.	Fons	Nan.	Coll	Peu	P. S. altr.	Tot. frag.
7	Cer. grollera	4	1						5

Observacions

Codi	Classe	Inf	Vor.	Fons	Nan.	Coll	Peu	P. S. altr.	Tot. frag.
66	Cer. comuna africana		1	1					2

Observacions

Codi	Classe	Inf	Vor.	Fons	Nan.	Coll	Peu	P. S. altr.	Tot. frag.
67	Cer. comuna romana oxidada	8	1	1	1				11

Observacions

Codi	Classe	Inf	Vor.	Fons	Nan.	Coll	Peu	P. S. altr.	Tot. frag.
99	Àmfora africana	1							1

Observacions

Codi	Classe	Inf	Vor.	Fons	Nan.	Coll	Peu	P. S. altr.	Tot. frag.
153	Vidrada verd moderna	6	9						15

Observacions

Codi	Classe	Inf	Vor.	Fons	Nan.	Coll	Peu	P. S. altr.	Tot. frag.
301	Ferro							14	14

Observacions

Codi	Classe	Inf	Vor.	Fons	Nan.	Coll	Peu	P. S. altr.	Tot. frag.
503	Estuc							1	1

Observacions

Codi	Classe	Inf	Vor.	Fons	Nan.	Coll	Peu	P. S. altr.	Tot. frag.
803	Malacologia							1	1

Observacions

**INVENTARI MATERIALS**

Any 2000

UE 1073

**TOSSA; ELS AMETLLERS**

Codi	Classe	Inf	Vor.	Fons	Nan.	Coll	Peu	P. S. altr.	Tot. frag.
44	T.S. africana D	1							1

Observacions

Codi	Classe	Inf	Vor.	Fons	Nan.	Coll	Peu	P. S. altr.	Tot. frag.
97	Àmfora tarraconense	3		1					4

Observacions

Codi	Classe	Inf	Vor.	Fons	Nan.Coll	Peu	P. S. altr.	Tot. frag.
99	Amfora africana	14						14

Observacions

Codi	Classe	Inf	Vor.	Fons	Nan.Coll	Peu	P. S. altr.	Tot. frag.
103	Dolia	3						3

Observacions

Codi	Classe	Inf	Vor.	Fons	Nan.Coll	Peu	P. S. altr.	Tot. frag.
300	Bronze						1	1

Observacions

Codi	Classe	Inf	Vor.	Fons	Nan.Coll	Peu	P. S. altr.	Tot. frag.
301	Ferro						13	13

Observacions

Codi	Classe	Inf	Vor.	Fons	Nan.Coll	Peu	P. S. altr.	Tot. frag.
304	Plom						1	1

Observacions

Canonada

Codi	Classe	Inf	Vor.	Fons	Nan.Coll	Peu	P. S. altr.	Tot. frag.
307	Numismàtica						1	1

Observacions

As Antoni(s.II), As Juli Claudi (s.I)

Codi	Classe	Inf	Vor.	Fons	Nan.Coll	Peu	P. S. altr.	Tot. frag.
503	Estuc						1	1

Observacions

Codi	Classe	Inf	Vor.	Fons	Nan.Coll	Peu	P. S. altr.	Tot. frag.
800	Macrofauna						1	1

Observacions

#### INVENTARI MATERIALS

Any 2000

UE 1075

TOSSA; ELS AMETLLERS

Codi	Classe	Inf	Vor.	Fons	Nan.Coll	Peu	P. S. altr.	Tot. frag.
69	Cer. comuna de pasta grisa				1			1

Observacions

Codi	Classe	Inf	Vor.	Fons	Nan.Coll	Peu	P. S. altr.	Tot. frag.
86	Cer. ibèrica			1				1

Observacions

Codi	Classe	Inf	Vor.	Fons	Nan.Coll	Peu	P. S. altr.	Tot. frag.
499	Material constructiu						1	1

Observacions

#### INVENTARI MATERIALS

Any 2000

UE 1076

TOSSA; ELS AMETLLERS

Codi	Classe	Inf	Vor.	Fons	Nan.Coll	Peu	P. S. altr.	Tot. frag.
7	Cer. grollera	1						1

Observacions

Codi	Classe	Inf	Vor.	Fons	Nan.Coll	Peu	P. S. altr.	Tot. frag.
67	Cer. comuna romana oxidada		1					1

Observacions

Codi	Classe	Inf	Vor.	Fons	Nan.Coll	Peu	P. S. altr.	Tot. frag.
506	Opus tesellatum						17	17

Observacions

Codi	Classe	Inf	Var.	Fons	Nan.	Coll	Peu	P. S. altr.	Tot. frag.
7	Cer. grollera	13	1						14

Observacions

Codi	Classe	Inf	Var.	Fons	Nan.	Coll	Peu	P. S. altr.	Tot. frag.
33	T.S. itàlica		2	2					4

Observacions

Magd.565

Codi	Classe	Inf	Var.	Fons	Nan.	Coll	Peu	P. S. altr.	Tot. frag.
34	T.S. sud-gàl.lica			1					1

Observacions

Codi	Classe	Inf	Var.	Fons	Nan.	Coll	Peu	P. S. altr.	Tot. frag.
63	Parets fines ind.	2		1					3

Observacions

Mayet XXXVII

Codi	Classe	Inf	Var.	Fons	Nan.	Coll	Peu	P. S. altr.	Tot. frag.
66	Cer. comuna africana	2	1	1					4

Observacions

Codi	Classe	Inf	Var.	Fons	Nan.	Coll	Peu	P. S. altr.	Tot. frag.
67	Cer. comuna romana oxidada	53	4	3					60

Observacions

Codi	Classe	Inf	Var.	Fons	Nan.	Coll	Peu	P. S. altr.	Tot. frag.
85	Gran vas		1						1

Observacions

Codi	Classe	Inf	Var.	Fons	Nan.	Coll	Peu	P. S. altr.	Tot. frag.
96	Àmfora itàlica			1					1

Observacions

Codi	Classe	Inf	Var.	Fons	Nan.	Coll	Peu	P. S. altr.	Tot. frag.
97	Àmfora tarraconense	13			2				15

Observacions

Codi	Classe	Inf	Var.	Fons	Nan.	Coll	Peu	P. S. altr.	Tot. frag.
98	Àmfora bètica	3							3

Observacions

Codi	Classe	Inf	Var.	Fons	Nan.	Coll	Peu	P. S. altr.	Tot. frag.
99	Àmfora africana	4							4

Observacions

Codi	Classe	Inf	Var.	Fons	Nan.	Coll	Peu	P. S. altr.	Tot. frag.
102	Àmfora indeterminada	2							2

Observacions

Codi	Classe	Inf	Var.	Fons	Nan.	Coll	Peu	P. S. altr.	Tot. frag.
301	Ferro							6	6

Observacions

2 claus

Codi	Classe	Inf	Var.	Fons	Nan.	Coll	Peu	P. S. altr.	Tot. frag.
304	Plom							7	7

Observacions

Codi	Classe	Inf	Var.	Fons	Nan.	Coll	Peu	P. S. altr.	Tot. frag.
404	Marbre							4	4

Observacions

Placat decoratiu

Codi	Classe	Inf	Vor.	Fons	Nan.	Coll	Peu	P. S. altr.	Tot. frag.
499	Material constructiu							2	2

Observacions

Codi	Classe	Inf	Vor.	Fons	Nan.	Coll	Peu	P. S. altr.	Tot. frag.
800	Macrofauna							2	2

Observacions

1 dent

**INVENTARI MATERIALS**

Any 2000

UE 1085

TOSSA; ELS AMETLLERS

Codi	Classe	Inf	Vor.	Fons	Nan.	Coll	Peu	P. S. altr.	Tot. frag.
63	Parets fines ind.		1						1

Observacions

Codi	Classe	Inf	Vor.	Fons	Nan.	Coll	Peu	P. S. altr.	Tot. frag.
67	Cer. comuna romana oxidada	3							3

Observacions

Codi	Classe	Inf	Vor.	Fons	Nan.	Coll	Peu	P. S. altr.	Tot. frag.
99	Àmfora africana	1							1

Observacions

Codi	Classe	Inf	Vor.	Fons	Nan.	Coll	Peu	P. S. altr.	Tot. frag.
404	Marbre							1	1

Observacions

**INVENTARI MATERIALS**

Any 2000

UE 1086

TOSSA; ELS AMETLLERS

Codi	Classe	Inf	Vor.	Fons	Nan.	Coll	Peu	P. S. altr.	Tot. frag.
66	Cer. comuna africana	1							1

Observacions

Codi	Classe	Inf	Vor.	Fons	Nan.	Coll	Peu	P. S. altr.	Tot. frag.
67	Cer. comuna romana oxidada	1		1					2

Observacions

Codi	Classe	Inf	Vor.	Fons	Nan.	Coll	Peu	P. S. altr.	Tot. frag.
99	Àmfora africana	1							1

Observacions

Codi	Classe	Inf	Vor.	Fons	Nan.	Coll	Peu	P. S. altr.	Tot. frag.
404	Marbre							2	2

Observacions

**INVENTARI MATERIALS**

Any 2000

UE 1088

TOSSA; ELS AMETLLERS

Codi	Classe	Inf	Vor.	Fons	Nan.	Coll	Peu	P. S. altr.	Tot. frag.
58	Parets fines amb engalba	1							1

Observacions

Codi	Classe	Inf	Vor.	Fons	Nan.	Coll	Peu	P. S. altr.	Tot. frag.
97	Àmfora tarraconense	16							16

Observacions

Codi	Classe	Inf	Vor.	Fons	Nan.	Coll	Peu	P. S. altr.	Tot. frag.
101	Àmfora tripolitana	2							2

Observacions

Codi	Classe	Inf	Var.	Fons	Nan.	Coll	Peu	P. S. altr.	Tot. frag.
800	Macrofauna							1	1

Observacions

### INVENTARI MATERIALS

Any 2000

UE 1089

TOSSA; ELS AMETLLERS

Codi	Classe	Inf	Var.	Fons	Nan.	Coll	Peu	P. S. altr.	Tot. frag.
7	Cer. grollera	1	1	1					3

Observacions

Codi	Classe	Inf	Var.	Fons	Nan.	Coll	Peu	P. S. altr.	Tot. frag.
20	Campaniana B	1							1

Observacions

Codi	Classe	Inf	Var.	Fons	Nan.	Coll	Peu	P. S. altr.	Tot. frag.
22	Campaniana C		1	1					2

Observacions

Codi	Classe	Inf	Var.	Fons	Nan.	Coll	Peu	P. S. altr.	Tot. frag.
33	T.S. itàlica		2	1					3

Observacions

Mgd.565

Codi	Classe	Inf	Var.	Fons	Nan.	Coll	Peu	P. S. altr.	Tot. frag.
34	T.S. sud-gàl.lica	1							1

Observacions

Codi	Classe	Inf	Var.	Fons	Nan.	Coll	Peu	P. S. altr.	Tot. frag.
39	T.S. africana A1	2		1					3

Observacions

H.8A

Codi	Classe	Inf	Var.	Fons	Nan.	Coll	Peu	P. S. altr.	Tot. frag.
63	Parets fines ind.	1	1						2

Observacions

Codi	Classe	Inf	Var.	Fons	Nan.	Coll	Peu	P. S. altr.	Tot. frag.
66	Cer. comuna africana	2	1	1					4

Observacions

Codi	Classe	Inf	Var.	Fons	Nan.	Coll	Peu	P. S. altr.	Tot. frag.
67	Cer. comuna romana oxidada	14	6	1					21

Observacions

Codi	Classe	Inf	Var.	Fons	Nan.	Coll	Peu	P. S. altr.	Tot. frag.
73	Llànvia indeterminada							3	3

Observacions

Codi	Classe	Inf	Var.	Fons	Nan.	Coll	Peu	P. S. altr.	Tot. frag.
85	Gran vas	4	1		2				7

Observacions

Codi	Classe	Inf	Var.	Fons	Nan.	Coll	Peu	P. S. altr.	Tot. frag.
96	Àmfora itàlica	2							2

Observacions

Codi	Classe	Inf	Var.	Fons	Nan.	Coll	Peu	P. S. altr.	Tot. frag.
97	Àmfora tarraconense	11	1		1				13

Observacions

Pascual 1

Codi	Classe	Inf	Var.	Fons	Nan.	Coll	Peu	P. S. altr.	Tot. frag.
98	Àmfora bètica	5			2				7

Observacions

Codi	Classe	Inf	Vor.	Fons	Nan.	Coll	Peu	P. S. altr.	Tot. frag.
99	Àmfora africana	14							14

Observacions

Codi	Classe	Inf	Vor.	Fons	Nan.	Coll	Peu	P. S. altr.	Tot. frag.
102	Àmfora indeterminada	6			1				7

Observacions

Codi	Classe	Inf	Vor.	Fons	Nan.	Coll	Peu	P. S. altr.	Tot. frag.
301	Ferro							1	1

Observacions

Clau

Codi	Classe	Inf	Vor.	Fons	Nan.	Coll	Peu	P. S. altr.	Tot. frag.
499	Material constructiu							1	1

Observacions

Codi	Classe	Inf	Vor.	Fons	Nan.	Coll	Peu	P. S. altr.	Tot. frag.
503	Estuc							2	2

Observacions

Codi	Classe	Inf	Vor.	Fons	Nan.	Coll	Peu	P. S. altr.	Tot. frag.
506	Opus tesellatum							1	1

Observacions

Codi	Classe	Inf	Vor.	Fons	Nan.	Coll	Peu	P. S. altr.	Tot. frag.
800	Macrofauna							1	1

Observacions

Codi	Classe	Inf	Vor.	Fons	Nan.	Coll	Peu	P. S. altr.	Tot. frag.
800	Macrofauna							2	2

Observacions

**INVENTARI MATERIALS**

Any 2000

UE

1091

TOSSA; ELS AMETLLERS

Codi	Classe	Inf	Vor.	Fons	Nan.	Coll	Peu	P. S. altr.	Tot. frag.
7	Cer. grollera		1						1

Observacions

Codi	Classe	Inf	Vor.	Fons	Nan.	Coll	Peu	P. S. altr.	Tot. frag.
66	Cer. comuna africana		1						1

Observacions

Os.II,305

Codi	Classe	Inf	Vor.	Fons	Nan.	Coll	Peu	P. S. altr.	Tot. frag.
97	Àmfora tarraconense	3							3

Observacions

Codi	Classe	Inf	Vor.	Fons	Nan.	Coll	Peu	P. S. altr.	Tot. frag.
99	Àmfora africana	5							5

Observacions

**INVENTARI MATERIALS**

Any 2000

UE

1092

TOSSA; ELS AMETLLERS

Codi	Classe	Inf	Vor.	Fons	Nan.	Coll	Peu	P. S. altr.	Tot. frag.
7	Cer. grollera		1						1

Observacions

Codi	Classe	Inf	Vor.	Fons	Nan.	Coll	Peu	P. S. altr.	Tot. frag.
66	Cer. comuna africana	1	1	2					4

Observacions

Os.I,262

Codi	Classe	Inf	Vor.	Fons	Nan.	Coll	Peu	P. S. altr.	Tot. frag.
67	Cer. comuna romana oxidada	3		1					4

Observacions

Codi	Classe	Inf	Vor.	Fons	Nan.	Coll	Peu	P. S. altr.	Tot. frag.
73	Llànvia indeterminada							1	1

Observacions

Codi	Classe	Inf	Vor.	Fons	Nan.	Coll	Peu	P. S. altr.	Tot. frag.
85	Gran vas			2					2

Observacions

Codi	Classe	Inf	Vor.	Fons	Nan.	Coll	Peu	P. S. altr.	Tot. frag.
97	Amfora tarraconense	12		1					13

Observacions

Codi	Classe	Inf	Vor.	Fons	Nan.	Coll	Peu	P. S. altr.	Tot. frag.
99	Amfora africana	2		1					3

Observacions

Codi	Classe	Inf	Vor.	Fons	Nan.	Coll	Peu	P. S. altr.	Tot. frag.
103	Dolia	2							2

Observacions

Codi	Classe	Inf	Vor.	Fons	Nan.	Coll	Peu	P. S. altr.	Tot. frag.
301	Ferro							1	1

Observacions

Clau

Codi	Classe	Inf	Vor.	Fons	Nan.	Coll	Peu	P. S. altr.	Tot. frag.
304	Plom							5	5

Observacions

Codi	Classe	Inf	Vor.	Fons	Nan.	Coll	Peu	P. S. altr.	Tot. frag.
700	Vidre	1							1

Observacions

Codi	Classe	Inf	Vor.	Fons	Nan.	Coll	Peu	P. S. altr.	Tot. frag.
803	Malacologia							4	4

Observacions

**INVENTARI MATERIALS**

Any 2000

UE 1093

**TOSSA; ELS AMETLLERS**

Codi	Classe	Inf	Vor.	Fons	Nan.	Coll	Peu	P. S. altr.	Tot. frag.
7	Cer. grollera	7	8						15

Observacions

Codi	Classe	Inf	Vor.	Fons	Nan.	Coll	Peu	P. S. altr.	Tot. frag.
33	T.S. itàlica	7	5	3					15

Observacions

Goud.27

Codi	Classe	Inf	Vor.	Fons	Nan.	Coll	Peu	P. S. altr.	Tot. frag.
34	T.S. sud-gàl.lica	2	1	1					4

Observacions

Herm.2/12

Codi	Classe	Inf	Vor.	Fons	Nan.	Coll	Peu	P. S. altr.	Tot. frag.
39	T.S. africana A1							1	1

Observacions

L.4/36

Codi	Classe	Inf	Vor.	Fons	Nan.	Coll	Peu	P. S. altr.	Tot. frag.
58	Parets fines amb engalba	1	1						2

Observacions

Codi	Classe	Inf	Vor.	Fons	Nan.Coll	Peu	P. S. altr.	Tot. frag.
67	Cer. comuna romana oxidada	58	17	4				79

Observacions

Codi	Classe	Inf	Vor.	Fons	Nan.Coll	Peu	P. S. altr.	Tot. frag.
69	Cer. comuna de pasta grisa	2						2

Observacions

Codi	Classe	Inf	Vor.	Fons	Nan.Coll	Peu	P. S. altr.	Tot. frag.
73	Llántia indeterminada						1	1

Observacions

Codi	Classe	Inf	Vor.	Fons	Nan.Coll	Peu	P. S. altr.	Tot. frag.
85	Gran vas	2	2					4

Observacions

Codi	Classe	Inf	Vor.	Fons	Nan.Coll	Peu	P. S. altr.	Tot. frag.
97	Àmfora tarraconense	2	2	4				8

Observacions

Dres.2-4

Codi	Classe	Inf	Vor.	Fons	Nan.Coll	Peu	P. S. altr.	Tot. frag.
98	Àmfora bètica	2						2

Observacions

Codi	Classe	Inf	Vor.	Fons	Nan.Coll	Peu	P. S. altr.	Tot. frag.
99	Àmfora africana	1						1

Observacions

Codi	Classe	Inf	Vor.	Fons	Nan.Coll	Peu	P. S. altr.	Tot. frag.
102	Àmfora indeterminada			1				1

Observacions

Codi	Classe	Inf	Vor.	Fons	Nan.Coll	Peu	P. S. altr.	Tot. frag.
301	Ferro						1	1

Observacions

Clau

Codi	Classe	Inf	Vor.	Fons	Nan.Coll	Peu	P. S. altr.	Tot. frag.
506	Opus tesellatum						2	2

Observacions

Codi	Classe	Inf	Vor.	Fons	Nan.Coll	Peu	P. S. altr.	Tot. frag.
700	Vidre	2						2

Observacions

Codi	Classe	Inf	Vor.	Fons	Nan.Coll	Peu	P. S. altr.	Tot. frag.
800	Macrofauna						7	7

Observacions

3 dents

**INVENTARI MATERIALS**

Any 2000

UE

1095

**TOSSA; ELS AMETLLERS**

Codi	Classe	Inf	Vor.	Fons	Nan.Coll	Peu	P. S. altr.	Tot. frag.
63	Parets fines ind.		1					1

Observacions

Codi	Classe	Inf	Vor.	Fons	Nan.Coll	Peu	P. S. altr.	Tot. frag.
67	Cer. comuna romana oxidada	1						1

Observacions

Codi	Classe	Inf	Vor.	Fons	Nan.Coll	Peu	P. S. altr.	Tot. frag.
73	Llántia indeterminada						2	2

Observacions



Codi	Classe	Inf	Vor.	Fons	Nan.	Coll	Peu	P. S. altr.	Tot. frag.
82	Grisa emporitana	1							1

Observacions

Codi	Classe	Inf	Vor.	Fons	Nan.	Coll	Peu	P. S. altr.	Tot. frag.
700	Vidre	1							1

Observacions

**INVENTARI MATERIALS**

Any 2000

UE 1097

**TOSSA; ELS AMETLLERS**

Codi	Classe	Inf	Vor.	Fons	Nan.	Coll	Peu	P. S. altr.	Tot. frag.
7	Cer. grollera	200	109	17	20				346

Observacions

Codi	Classe	Inf	Vor.	Fons	Nan.	Coll	Peu	P. S. altr.	Tot. frag.
19	Campaniana A indeterminada	1							1

Observacions

Codi	Classe	Inf	Vor.	Fons	Nan.	Coll	Peu	P. S. altr.	Tot. frag.
34	T.S. sud-gàl·lica	5	1						6

Observacions

Codi	Classe	Inf	Vor.	Fons	Nan.	Coll	Peu	P. S. altr.	Tot. frag.
39	T.S. africana A1	17	6	1					24

Observacions

H.6

Codi	Classe	Inf	Vor.	Fons	Nan.	Coll	Peu	P. S. altr.	Tot. frag.
43	T.S. africana C	6							6

Observacions

H.50

Codi	Classe	Inf	Vor.	Fons	Nan.	Coll	Peu	P. S. altr.	Tot. frag.
44	T.S. africana D	1	1						2

Observacions

H.99

Codi	Classe	Inf	Vor.	Fons	Nan.	Coll	Peu	P. S. altr.	Tot. frag.
47	T.S. clara B	1	1						2

Observacions

Codi	Classe	Inf	Vor.	Fons	Nan.	Coll	Peu	P. S. altr.	Tot. frag.
63	Parets fines ind.	1							1

Observacions

Codi	Classe	Inf	Vor.	Fons	Nan.	Coll	Peu	P. S. altr.	Tot. frag.
65	Engalba interna roja pompeiana	2							2

Observacions

Codi	Classe	Inf	Vor.	Fons	Nan.	Coll	Peu	P. S. altr.	Tot. frag.
66	Cer. comuna africana	26	14	2					42

Observacions

L.10A, Os.III,267

Codi	Classe	Inf	Vor.	Fons	Nan.	Coll	Peu	P. S. altr.	Tot. frag.
67	Cer. comuna romana oxidada	89	9	4	4				106

Observacions

Codi	Classe	Inf	Vor.	Fons	Nan.	Coll	Peu	P. S. altr.	Tot. frag.
69	Cer. comuna de pasta grisa	9	1	1					11

Observacions

Codi	Classe	Inf	Vor.	Fons	Nan.	Coll	Peu	P. S. altr.	Tot. frag.
85	Gran vas	11		1	5				17

Observacions

Codi	Classe	Inf	Vor.	Fons	Nan.	Coll	Peu	P. S. altr.	Tot. frag.
90	Àmforisc			2	1				3

Observacions

Codi	Classe	Inf	Vor.	Fons	Nan.	Coll	Peu	P. S. altr.	Tot. frag.
93	Àmfora local	2		1					3

Observacions

Codi	Classe	Inf	Vor.	Fons	Nan.	Coll	Peu	P. S. altr.	Tot. frag.
96	Àmfora itàlica	2							2

Observacions

Codi	Classe	Inf	Vor.	Fons	Nan.	Coll	Peu	P. S. altr.	Tot. frag.
97	Àmfora tarraconense	22	4	1	2				29

Observacions

Pas.1

Codi	Classe	Inf	Vor.	Fons	Nan.	Coll	Peu	P. S. altr.	Tot. frag.
99	Àmfora africana	85		1	6				92

Observacions

Keay 51A

Codi	Classe	Inf	Vor.	Fons	Nan.	Coll	Peu	P. S. altr.	Tot. frag.
102	Àmfora indeterminada	12	1						13

Observacions

Codi	Classe	Inf	Vor.	Fons	Nan.	Coll	Peu	P. S. altr.	Tot. frag.
300	Bronze							5	5

Observacions

3 claus i 1 agulla

Codi	Classe	Inf	Vor.	Fons	Nan.	Coll	Peu	P. S. altr.	Tot. frag.
301	Ferro							6	6

Observacions

1 ganivet

Codi	Classe	Inf	Vor.	Fons	Nan.	Coll	Peu	P. S. altr.	Tot. frag.
404	Marbre							6	6

Observacions

Codi	Classe	Inf	Vor.	Fons	Nan.	Coll	Peu	P. S. altr.	Tot. frag.
503	Estuc							1	1

Observacions

Codi	Classe	Inf	Vor.	Fons	Nan.	Coll	Peu	P. S. altr.	Tot. frag.
506	Opus tesellatum							3	3

Observacions

Codi	Classe	Inf	Vor.	Fons	Nan.	Coll	Peu	P. S. altr.	Tot. frag.
601	Os treballat							1	1

Observacions

Disc

Codi	Classe	Inf	Vor.	Fons	Nan.	Coll	Peu	P. S. altr.	Tot. frag.
700	Vidre	7	10	1					18

Observacions

Codi	Classe	Inf	Vor.	Fons	Nan.	Coll	Peu	P. S. altr.	Tot. frag.
800	Macrofauna							77	77

Observacions

15 dents

Codi	Classe	Inf	Vor.	Fons	Nan.	Coll	Peu	P. S. altr.	Tot. frag.
803	Malacologia							30	30

Observacions

## INVENTARI MATERIALS

Any 2000

UE 1098

TOSSA; ELS AMETLLERS

Codi	Classe	Inf	Vor.	Fons	Nan.	Coll	Peu	P. S. altr.	Tot. frag.
7	Cer. grollera	23	26	9	5				63

Observacions

Codi	Classe	Inf	Vor.	Fons	Nan.	Coll	Peu	P. S. altr.	Tot. frag.
34	T.S. sud-gàl.lica			1					1

Observacions

Drag.37

Codi	Classe	Inf	Vor.	Fons	Nan.	Coll	Peu	P. S. altr.	Tot. frag.
39	T.S. africana A1	4	1						5

Observacions

L.22A

Codi	Classe	Inf	Vor.	Fons	Nan.	Coll	Peu	P. S. altr.	Tot. frag.
47	T.S. clara B	1	1						2

Observacions

Codi	Classe	Inf	Vor.	Fons	Nan.	Coll	Peu	P. S. altr.	Tot. frag.
48	T.S. lucente	1							1

Observacions

Codi	Classe	Inf	Vor.	Fons	Nan.	Coll	Peu	P. S. altr.	Tot. frag.
49	T.S. grisa paleocristina							1	1

Observacions

Rig.1

Codi	Classe	Inf	Vor.	Fons	Nan.	Coll	Peu	P. S. altr.	Tot. frag.
64	Cer. comuna itàlica		1						1

Observacions

Codi	Classe	Inf	Vor.	Fons	Nan.	Coll	Peu	P. S. altr.	Tot. frag.
66	Cer. comuna africana	1	1						2

Observacions

Codi	Classe	Inf	Vor.	Fons	Nan.	Coll	Peu	P. S. altr.	Tot. frag.
67	Cer. comuna romana oxidada	8	6	2	1				17

Observacions

Codi	Classe	Inf	Vor.	Fons	Nan.	Coll	Peu	P. S. altr.	Tot. frag.
70	Cer. africana de cuina vernissada			1					1

Observacions

Codi	Classe	Inf	Vor.	Fons	Nan.	Coll	Peu	P. S. altr.	Tot. frag.
81	Morter			1					1

Observacions

Codi	Classe	Inf	Vor.	Fons	Nan.	Coll	Peu	P. S. altr.	Tot. frag.
85	Gran vas	5							5

Observacions

Codi	Classe	Inf	Vor.	Fons	Nan.	Coll	Peu	P. S. altr.	Tot. frag.
89	Gibrell africà	2	1	1					4

Observacions

Codi	Classe	Inf	Vor.	Fons	Nan.	Coll	Peu	P. S. altr.	Tot. frag.
96	Àmfora itàlica	10			1				11

Observacions

Codi	Classe	Inf	Vor.	Fons	Nan.	Coll	Peu	P. S. altr.	Tot. frag.
97	Àmfora tarraconense	27		2	4				33

Observacions

Codi	Classe	Inf	Vor.	Fons	Nan.	Coll	Peu	P. S. altr.	Tot. frag.
98	Àmfora bètica	11	1						12

Observacions

Codi	Classe	Inf	Vor.	Fons	Nan.	Coll	Peu	P. S. altr.	Tot. frag.
99	Àmfora africana	51	3						54

Observacions

K.LXI

Codi	Classe	Inf	Vor.	Fons	Nan.	Coll	Peu	P. S. altr.	Tot. frag.
102	Àmfora indeterminada	5			1				6

Observacions

Codi	Classe	Inf	Vor.	Fons	Nan.	Coll	Peu	P. S. altr.	Tot. frag.
301	Ferro							3	3

Observacions

Codi	Classe	Inf	Vor.	Fons	Nan.	Coll	Peu	P. S. altr.	Tot. frag.
404	Marbre							27	27

Observacions

Codi	Classe	Inf	Vor.	Fons	Nan.	Coll	Peu	P. S. altr.	Tot. frag.
499	Material constructiu							1	1

Observacions

Codi	Classe	Inf	Vor.	Fons	Nan.	Coll	Peu	P. S. altr.	Tot. frag.
505	Opus signinum							1	1

Observacions

Codi	Classe	Inf	Vor.	Fons	Nan.	Coll	Peu	P. S. altr.	Tot. frag.
506	Opus tesellatum							1	1

Observacions

Codi	Classe	Inf	Vor.	Fons	Nan.	Coll	Peu	P. S. altr.	Tot. frag.
800	Macrofauna							17	17

Observacions

Codi	Classe	Inf	Vor.	Fons	Nan.	Coll	Peu	P. S. altr.	Tot. frag.
803	Malacologia							2	2

Observacions

**INVENTARI MATERIALS**

Any 2000

UE 1099

**TOSSA; ELS AMETLLERS**

Codi	Classe	Inf	Vor.	Fons	Nan.	Coll	Peu	P. S. altr.	Tot. frag.
7	Cer. grollera	15	20	3	7				45

Observacions

Codi	Classe	Inf	Vor.	Fons	Nan.	Coll	Peu	P. S. altr.	Tot. frag.
34	T.S. sud-gàl.lica	1							1

Observacions

Codi	Classe	Inf	Vor.	Fons	Nan.	Coll	Peu	P. S. altr.	Tot. frag.
39	T.S. africana A1	4		2					6

Observacions

Codi	Classe	Inf	Vor.	Fons	Nan.	Coll	Peu	P. S. altr.	Tot. frag.
43	T.S. africana C	1	1						2

Observacions

H.50

Codi	Classe	Inf	Vor.	Fons	Nan.	Coll	Peu	P. S. altr.	Tot. frag.
44	T.S. africana D		1						1

Observacions

Os.III,128

Codi	Classe	Inf	Vor.	Fons	Nan.	Coll	Peu	P. S. altr.	Tot. frag.
47	T.S. clara B		1						1

Observacions

Codi	Classe	Inf	Vor.	Fons	Nan.	Coll	Peu	P. S. altr.	Tot. frag.
48	T.S. lucente	2							2

Observacions

Codi	Classe	Inf	Vor.	Fons	Nan.	Coll	Peu	P. S. altr.	Tot. frag.
66	Cer. comuna africana	7	10						17

Observacions

Os.III,267

Codi	Classe	Inf	Vor.	Fons	Nan.	Coll	Peu	P. S. altr.	Tot. frag.
67	Cer. comuna romana oxidada	31	5	1	1				38

Observacions

Codi	Classe	Inf	Vor.	Fons	Nan.	Coll	Peu	P. S. altr.	Tot. frag.
81	Morter	1	5						6

Observacions

Codi	Classe	Inf	Vor.	Fons	Nan.	Coll	Peu	P. S. altr.	Tot. frag.
85	Gran vas	6	5	3					14

Observacions

Codi	Classe	Inf	Vor.	Fons	Nan.	Coll	Peu	P. S. altr.	Tot. frag.
96	Àmfora itàlica	2			1				3

Observacions

Codi	Classe	Inf	Vor.	Fons	Nan.	Coll	Peu	P. S. altr.	Tot. frag.
97	Àmfora tarraconense	15		5	4				24

Observacions

Codi	Classe	Inf	Vor.	Fons	Nan.	Coll	Peu	P. S. altr.	Tot. frag.
98	Àmfora bètica	3	1						4

Observacions

Codi	Classe	Inf	Vor.	Fons	Nan.	Coll	Peu	P. S. altr.	Tot. frag.
99	Àmfora africana	30	3						33

Observacions

Codi	Classe	Inf	Vor.	Fons	Nan.	Coll	Peu	P. S. altr.	Tot. frag.
101	Àmfora tripolitana	1							1

Observacions

Codi	Classe	Inf	Vor.	Fons	Nan.	Coll	Peu	P. S. altr.	Tot. frag.
102	Àmfora indeterminada	8	1	1					10

Observacions

Codi	Classe	Inf	Vor.	Fons	Nan.	Coll	Peu	P. S. altr.	Tot. frag.
103	Dolia		1						1

Observacions

Codi	Classe	Inf	Vor.	Fons	Nan.	Coll	Peu	P. S. altr.	Tot. frag.
300	Bronze							3	3

Observacions

1 part de fibula, 1 ham

Codi	Classe	Inf	Vor.	Fons	Nan.	Coll	Peu	P. S. altr.	Tot. frag.
404	Marbre							55	55

Observacions

Codi	Classe	Inf	Vor.	Fons	Nan.	Coll	Peu	P. S. altr.	Tot. frag.
499	Material constructiu							6	6

Observacions

Codi	Classe	Inf	Vor.	Fons	Nan.	Coll	Peu	P. S. altr.	Tot. frag.
700	Vidre	1	1	1					3

Observacions

Codi	Classe	Inf	Vor.	Fons	Nan.	Coll	Peu	P. S. altr.	Tot. frag.
800	Macrofauna							3	3

Observacions

Codi	Classe	Inf	Vor.	Fons	Nan.	Coll	Peu	P. S. altr.	Tot. frag.
803	Malacologia							5	5

Observacions

**INVENTARI MATERIALS**

Any 2000

UE 1100

TOSSA; ELS AMETLLERS

Codi	Classe	Inf	Vor.	Fons	Nan.	Coll	Peu	P. S. altr.	Tot. frag.
7	Cer. grollera	14	3	1					18

Observacions

Codi	Classe	Inf	Vor.	Fons	Nan.	Coll	Peu	P. S. altr.	Tot. frag.
39	T.S. africana A1	2							2

Observacions

Codi	Classe	Inf	Vor.	Fons	Nan.	Coll	Peu	P. S. altr.	Tot. frag.
43	T.S. africana C	2							2

Observacions

Codi	Classe	Inf	Vor.	Fons	Nan.	Coll	Peu	P. S. altr.	Tot. frag.
48	T.S. lucente	1							1

Observacions

Codi	Classe	Inf	Vor.	Fons	Nan.	Coll	Peu	P. S. altr.	Tot. frag.
49	Cer. de Clunia		1						1

Observacions

Codi	Classe	Inf	Vor.	Fons	Nan.	Coll	Peu	P. S. altr.	Tot. frag.
66	Cer. comuna africana	1	1						2

Observacions

Codi	Classe	Inf	Vor.	Fons	Nan.	Coll	Peu	P. S. altr.	Tot. frag.
67	Cer. comuna romana oxidada	6							6

Observacions

Codi	Classe	Inf	Vor.	Fons	Nan.	Coll	Peu	P. S. altr.	Tot. frag.
97	Amfora tarraconense	1							1

Observacions

Codi	Classe	Inf	Vor.	Fons	Nan.	Coll	Peu	P. S. altr.	Tot. frag.
99	Amfora africana	4							4

Observacions

Codi	Classe	Inf	Vor.	Fons	Nan.	Coll	Peu	P. S. altr.	Tot. frag.
800	Macrofauna							8	8

Observacions

2 dents

Codi	Classe	Inf	Vor.	Fons	Nan.	Coll	Peu	P. S. altr.	Tot. frag.
803	Malacologia							6	6

Observacions

## INVENTARI MATERIALS

Any 2000

UE 1101

TOSSA; ELS AMETLLERS

Codi	Classe	Inf	Vor.	Fons	Nan.	Coll	Peu	P. S. altr.	Tot. frag.
48	T.S. lucente		1						1

Observacions

Codi	Classe	Inf	Vor.	Fons	Nan.	Coll	Peu	P. S. altr.	Tot. frag.
66	Cer. comuna africana		1						1

Observacions

Codi	Classe	Inf	Vor.	Fons	Nan.	Coll	Peu	P. S. altr.	Tot. frag.
153	Vidrada verd moderna	1	2						3

Observacions

Codi	Classe	Inf	Vor.	Fons	Nan.	Coll	Peu	P. S. altr.	Tot. frag.
803	Malacologia							1	1

Observacions

## INVENTARI MATERIALS

Any 2000

UE 1102

TOSSA; ELS AMETLLERS

Codi	Classe	Inf	Vor.	Fons	Nan.	Coll	Peu	P. S. altr.	Tot. frag.
7	Cer. grollera	18	16	3	1				38

Observacions

Codi	Classe	Inf	Vor.	Fons	Nan.	Coll	Peu	P. S. altr.	Tot. frag.
22	Campaniana C		1						1

Observacions

Codi	Classe	Inf	Vor.	Fons	Nan.	Coll	Peu	P. S. altr.	Tot. frag.
33	T.S. itàlica		1						1

Observacions

Goud.27, Goud.29

Codi	Classe	Inf	Vor.	Fons	Nan.	Coll	Peu	P. S. altr.	Tot. frag.
34	T.S. sud-gal.lica	4	3						7

Observacions

Drag.37

Codi	Classe	Inf	Vor.	Fons	Nan.	Coll	Peu	P. S. altr.	Tot. frag.
39	T.S. africana A1	3	3						6

Observacions

H.14A, H.8A

Codi	Classe	Inf	Vor.	Fons	Nan.	Coll	Peu	P. S. altr.	Tot. frag.
43	T.S. africana C	10	1	1					12

Observacions

H.50

Codi	Classe	Inf	Vor.	Fons	Nan.	Coll	Peu	P. S. altr.	Tot. frag.
44	T.S. africana D	2	1						3

Observacions

H.61

Codi	Classe	Inf	Vor.	Fons	Nan.	Coll	Peu	P. S. altr.	Tot. frag.
62	Gibrell africà		1						1

Observacions

Codi	Classe	Inf	Vor.	Fons	Nan.	Coll	Peu	P. S. altr.	Tot. frag.
63	Parets fines ind.	10	1						11

Observacions

Mayet II

Codi	Classe	Inf	Vor.	Fons	Nan.	Coll	Peu	P. S. altr.	Tot. frag.
66	Cer. comuna africana	11	6	5					22

Observacions

L.9, Os.III,267, Os.I,264, Os.I,60, Atl.CVII,12

Codi	Classe	Inf	Vor.	Fons	Nan.	Coll	Peu	P. S. altr.	Tot. frag.
67	Cer. comuna romana oxidada	88	21	7	3				119

Observacions

Codi	Classe	Inf	Vor.	Fons	Nan.	Coll	Peu	P. S. altr.	Tot. frag.
81	Morter	1							1

Observacions

Codi	Classe	Inf	Vor.	Fons	Nan.	Coll	Peu	P. S. altr.	Tot. frag.
85	Gran vas	4		6	4				14

Observacions

Codi	Classe	Inf	Vor.	Fons	Nan.	Coll	Peu	P. S. altr.	Tot. frag.
96	Àmfora itàlica				1				1

Observacions

Codi	Classe	Inf	Vor.	Fons	Nan.	Coll	Peu	P. S. altr.	Tot. frag.
97	Àmfora tarraconense	11	3	3	4				21

Observacions

Codi	Classe	Inf	Vor.	Fons	Nan.	Coll	Peu	P. S. altr.	Tot. frag.
98	Àmfora bètica	6		1					7

Observacions

Codi	Classe	Inf	Vor.	Fons	Nan.	Coll	Peu	P. S. altr.	Tot. frag.
99	Àmfora africana	34	3		1				38

Observacions

Af.I, Af.IIC

Codi	Classe	Inf	Vor.	Fons	Nan.	Coll	Peu	P. S. altr.	Tot. frag.
102	Àmfora indeterminada	4							4

Observacions

Codi	Classe	Inf	Vor.	Fons	Nan.	Coll	Peu	P. S. altr.	Tot. frag.
300	Bronze							1	1

Observacions

Botó

Codi	Classe	Inf	Vor.	Fons	Nan.	Coll	Peu	P. S. altr.	Tot. frag.
301	Ferro							7	7

Observacions

Claus

Codi	Classe	Inf	Vor.	Fons	Nan.	Coll	Peu	P. S. altr.	Tot. frag.
404	Marbre							1	1

Observacions

Codi	Classe	Inf	Vor.	Fons	Nan.	Coll	Peu	P. S. altr.	Tot. frag.
499	Material constructiu							1	1

Observacions

Codi	Classe	Inf	Vor.	Fons	Nan.	Coll	Peu	P. S. altr.	Tot. frag.
503	Estuc							8	8

Observacions

Codi	Classe	Inf	Vor.	Fons	Nan.	Coll	Peu	P. S. altr.	Tot. frag.
700	Vidre	4							4

Observacions

Codi	Classe	Inf	Vor.	Fons	Nan.	Coll	Peu	P. S. altr.	Tot. frag.
800	Macrofauna							5	5

Observacions

Codi	Classe	Inf	Vor.	Fons	Nan.	Coll	Peu	P. S. altr.	Tot. frag.
803	Malacologia							8	8

Observacions



Codi	Classe	Inf	Vor.	Fons	Nan.	Coll	Peu	P. S. altr.	Tot. frag.
7	Cer. grollera	10	17	3					30

Observacions

Codi	Classe	Inf	Vor.	Fons	Nan.	Coll	Peu	P. S. altr.	Tot. frag.
19	Campaniana indeterminada	1							1

Observacions

Codi	Classe	Inf	Vor.	Fons	Nan.	Coll	Peu	P. S. altr.	Tot. frag.
33	T.S. itàlica	1							1

Observacions

Codi	Classe	Inf	Vor.	Fons	Nan.	Coll	Peu	P. S. altr.	Tot. frag.
34	T.S. sud-gàl.lica	2		2					4

Observacions

Codi	Classe	Inf	Vor.	Fons	Nan.	Coll	Peu	P. S. altr.	Tot. frag.
39	T.S. africana A1	7	1	1					9

Observacions

H.6

Codi	Classe	Inf	Vor.	Fons	Nan.	Coll	Peu	P. S. altr.	Tot. frag.
44	T.S. africana D		1						1

Observacions

Os.III,128

Codi	Classe	Inf	Vor.	Fons	Nan.	Coll	Peu	P. S. altr.	Tot. frag.
66	Cer. comuna africana	18	2	1					21

Observacions

Os.I,262, Os.III,267

Codi	Classe	Inf	Vor.	Fons	Nan.	Coll	Peu	P. S. altr.	Tot. frag.
67	Cer. comuna romana oxidada	25	3	7					35

Observacions

Codi	Classe	Inf	Vor.	Fons	Nan.	Coll	Peu	P. S. altr.	Tot. frag.
85	Gran vas	3	1	4	2				10

Observacions

Codi	Classe	Inf	Vor.	Fons	Nan.	Coll	Peu	P. S. altr.	Tot. frag.
96	Àmfora itàlica	1							1

Observacions

Codi	Classe	Inf	Vor.	Fons	Nan.	Coll	Peu	P. S. altr.	Tot. frag.
97	Àmfora tarraconense	4		3	1				8

Observacions

Codi	Classe	Inf	Vor.	Fons	Nan.	Coll	Peu	P. S. altr.	Tot. frag.
98	Àmfora bètica	4							4

Observacions

Codi	Classe	Inf	Vor.	Fons	Nan.	Coll	Peu	P. S. altr.	Tot. frag.
99	Àmfora africana	40	1						41

Observacions

Codi	Classe	Inf	Vor.	Fons	Nan.	Coll	Peu	P. S. altr.	Tot. frag.
102	Àmfora indeterminada	2							2

Observacions

Codi	Classe	Inf	Vor.	Fons	Nan.	Coll	Peu	P. S. altr.	Tot. frag.
103	Dolia		1						1

Observacions

Codi	Classe	Inf	Vor.	Fons	Nan.	Coll	Peu	P. S. altr.	Tot. frag.
306	Escòria							1	1

Observacions

Codi	Classe	Inf	Vor.	Fons	Nan.	Coll	Peu	P. S. altr.	Tot. frag.
404	Marbre							7	7

Observacions 6 placats i 1 ma

Codi	Classe	Inf	Vor.	Fons	Nan.	Coll	Peu	P. S. altr.	Tot. frag.
506	Opus tesellatum							2	2

Observacions

Codi	Classe	Inf	Vor.	Fons	Nan.	Coll	Peu	P. S. altr.	Tot. frag.
700	Vidre	9	1	1					11

Observacions

Codi	Classe	Inf	Vor.	Fons	Nan.	Coll	Peu	P. S. altr.	Tot. frag.
800	Macrofauna							6	6

Observacions

Codi	Classe	Inf	Vor.	Fons	Nan.	Coll	Peu	P. S. altr.	Tot. frag.
803	Malacologia							2	2

Observacions

**INVENTARI MATERIALS**

Any 2000

UE 1105

TOSSA; ELS AMETLLERS

Codi	Classe	Inf	Vor.	Fons	Nan.	Coll	Peu	P. S. altr.	Tot. frag.
7	Cer. grollera	30	17	5	5				57

Observacions

Codi	Classe	Inf	Vor.	Fons	Nan.	Coll	Peu	P. S. altr.	Tot. frag.
22	Campaniana C			1					1

Observacions

Codi	Classe	Inf	Vor.	Fons	Nan.	Coll	Peu	P. S. altr.	Tot. frag.
34	T.S. sud-gal.lica			1					1

Observacions

Codi	Classe	Inf	Vor.	Fons	Nan.	Coll	Peu	P. S. altr.	Tot. frag.
39	T.S. africana A1	1	1						2

Observacions L.3A

Codi	Classe	Inf	Vor.	Fons	Nan.	Coll	Peu	P. S. altr.	Tot. frag.
43	T.S. africana C	10	11	5					26

Observacions L.35

Codi	Classe	Inf	Vor.	Fons	Nan.	Coll	Peu	P. S. altr.	Tot. frag.
44	T.S. africana D	1	2						3

Observacions H.61

Codi	Classe	Inf	Vor.	Fons	Nan.	Coll	Peu	P. S. altr.	Tot. frag.
63	Parets fines ind.	8	4					1	13

Observacions

Codi	Classe	Inf	Vor.	Fons	Nan.	Coll	Peu	P. S. altr.	Tot. frag.
66	Cer. comuna africana	26	5	2					33

Observacions Os.III,267, Os.I, 261, Os.IV, 1

Codi	Classe	Inf	Vor.	Fons	Nan.	Coll	Peu	P. S. altr.	Tot. frag.
67	Cer. comuna romana oxidada	87	19	7	9				122

Observacions

Codi	Classe	Inf	Vor.	Fons	Nan.	Coll	Peu	P. S. altr.	Tot. frag.
71	Cer. comuna romana d'engalba roja	4		1					5

Observacions

Codi	Classe	Inf	Vor.	Fons	Nan.	Coll	Peu	P. S. altr.	Tot. frag.
73	Llانتيا indeterminada							8	8

Observacions

Dres.4B, Dres.28

Codi	Classe	Inf	Vor.	Fons	Nan.	Coll	Peu	P. S. altr.	Tot. frag.
81	Morter	3	2	1					6

Observacions

Codi	Classe	Inf	Vor.	Fons	Nan.	Coll	Peu	P. S. altr.	Tot. frag.
85	Gran vas	55	4	10	7				76

Observacions

Codi	Classe	Inf	Vor.	Fons	Nan.	Coll	Peu	P. S. altr.	Tot. frag.
96	Amfora itàlica	1							1

Observacions

Codi	Classe	Inf	Vor.	Fons	Nan.	Coll	Peu	P. S. altr.	Tot. frag.
97	Amfora tarraconense	10	3	2	4				19

Observacions

Codi	Classe	Inf	Vor.	Fons	Nan.	Coll	Peu	P. S. altr.	Tot. frag.
98	Amfora bètica	4			1				5

Observacions

Dres.20 amb segell

Codi	Classe	Inf	Vor.	Fons	Nan.	Coll	Peu	P. S. altr.	Tot. frag.
99	Amfora africana	60	4	2	1				67

Observacions

Africana II, K.XXV

Codi	Classe	Inf	Vor.	Fons	Nan.	Coll	Peu	P. S. altr.	Tot. frag.
101	Amfora tripolitana	13	2						15

Observacions

Dres.30

Codi	Classe	Inf	Vor.	Fons	Nan.	Coll	Peu	P. S. altr.	Tot. frag.
102	Amfora indeterminada	3	1						4

Observacions

Codi	Classe	Inf	Vor.	Fons	Nan.	Coll	Peu	P. S. altr.	Tot. frag.
201	Pondera							1	1

Observacions

Codi	Classe	Inf	Vor.	Fons	Nan.	Coll	Peu	P. S. altr.	Tot. frag.
300	Bronze							11	11

Observacions

Codi	Classe	Inf	Vor.	Fons	Nan.	Coll	Peu	P. S. altr.	Tot. frag.
301	Ferro							13	13

Observacions

Claus

Codi	Classe	Inf	Vor.	Fons	Nan.	Coll	Peu	P. S. altr.	Tot. frag.
307	Numismàtica							2	2

Observacions

As Marc Aurli, AE familia Constantí (s.IV)

Codi	Classe	Inf	Vor.	Fons	Nan.	Coll	Peu	P. S. altr.	Tot. frag.
404	Marbre							2	2

Observacions

Codi	Classe	Inf	Vor.	Fons	Nan.	Coll	Peu	P. S. altr.	Tot. frag.
499	Material constructiu							4	4

Observacions

Tubuli

Codi	Classe	Inf	Vor.	Fons	Nan.	Coll	Peu	P. S. altr.	Tot. frag.
503	Estuc							9	9

Observacions

Codi	Classe	Inf	Vor.	Fons	Nan.	Coll	Peu	P. S. altr.	Tot. frag.
506	Opus tesellatum							2	2

Observacions

Fragments

Codi	Classe	Inf	Vor.	Fons	Nan.	Coll	Peu	P. S. altr.	Tot. frag.
700	Vidre	19							19

Observacions

Codi	Classe	Inf	Vor.	Fons	Nan.	Coll	Peu	P. S. altr.	Tot. frag.
800	Macrofauna							5	5

Observacions

Codi	Classe	Inf	Vor.	Fons	Nan.	Coll	Peu	P. S. altr.	Tot. frag.
803	Malacologia							3	3

Observacions

**INVENTARI MATERIALS**

Any 2000

UE 1107

TOSSA; ELS AMETLLERS

Codi	Classe	Inf	Vor.	Fons	Nan.	Coll	Peu	P. S. altr.	Tot. frag.
7	Cer. grollera	7	4	1					12

Observacions

Codi	Classe	Inf	Vor.	Fons	Nan.	Coll	Peu	P. S. altr.	Tot. frag.
19	Campaniana A indeterminada	1							1

Observacions

Codi	Classe	Inf	Vor.	Fons	Nan.	Coll	Peu	P. S. altr.	Tot. frag.
39	T.S. africana A1	4	2						6

Observacions

Codi	Classe	Inf	Vor.	Fons	Nan.	Coll	Peu	P. S. altr.	Tot. frag.
63	Parets fines ind.	22	5	1	1				29

Observacions

Codi	Classe	Inf	Vor.	Fons	Nan.	Coll	Peu	P. S. altr.	Tot. frag.
65	Engalba interna roja pompeiana		1						1

Observacions

Codi	Classe	Inf	Vor.	Fons	Nan.	Coll	Peu	P. S. altr.	Tot. frag.
66	Cer. comuna africana	4	4						8

Observacions

L.9A, Atl.CVII,11

Codi	Classe	Inf	Vor.	Fons	Nan.	Coll	Peu	P. S. altr.	Tot. frag.
67	Cer. comuna romana oxidada	39	5	3	6				53

Observacions

Codi	Classe	Inf	Vor.	Fons	Nan.	Coll	Peu	P. S. altr.	Tot. frag.	
73	Llàntia indeterminada							1	14	15

Observacions

Codi	Classe	Inf	Vor.	Fons	Nan.	Coll	Peu	P. S. altr.	Tot. frag.
81	Morter		3						3

Observacions

Codi	Classe	Inf	Vor.	Fons	Nan.	Coll	Peu	P. S. altr.	Tot. frag.
85	Gran vas	16							16

Observacions

Codi	Classe	Inf	Var.	Fons	Nan.	Coll	Peu	P. S.	altr.	Tot. frag.
96	Amfora itàlica	4								4

Observacions

Codi	Classe	Inf	Var.	Fons	Nan.	Coll	Peu	P. S.	altr.	Tot. frag.
97	Amfora tarraconense	6		2						8

Observacions

Codi	Classe	Inf	Var.	Fons	Nan.	Coll	Peu	P. S.	altr.	Tot. frag.
98	Amfora bètica	3	1							4

Observacions

Dres.7-11

Codi	Classe	Inf	Var.	Fons	Nan.	Coll	Peu	P. S.	altr.	Tot. frag.
99	Amfora africana	16		1						17

Observacions

Af.II

Codi	Classe	Inf	Var.	Fons	Nan.	Coll	Peu	P. S.	altr.	Tot. frag.
102	Amfora indeterminada	4	1							5

Observacions

Codi	Classe	Inf	Var.	Fons	Nan.	Coll	Peu	P. S.	altr.	Tot. frag.
201	Pondera							1		1

Observacions

Codi	Classe	Inf	Var.	Fons	Nan.	Coll	Peu	P. S.	altr.	Tot. frag.
301	Ferro								23	23

Observacions

Codi	Classe	Inf	Var.	Fons	Nan.	Coll	Peu	P. S.	altr.	Tot. frag.
404	Marbre								1	1

Observacions

Placat

Codi	Classe	Inf	Var.	Fons	Nan.	Coll	Peu	P. S.	altr.	Tot. frag.
503	Estuc								1	1

Observacions

Codi	Classe	Inf	Var.	Fons	Nan.	Coll	Peu	P. S.	altr.	Tot. frag.
506	Opus tesellatum								14	14

Observacions

Tessel·les de pasta de vidre blava

Codi	Classe	Inf	Var.	Fons	Nan.	Coll	Peu	P. S.	altr.	Tot. frag.
700	Vidre	4								4

Observacions

Codi	Classe	Inf	Var.	Fons	Nan.	Coll	Peu	P. S.	altr.	Tot. frag.
800	Macrofauna								15	15

Observacions

Codi	Classe	Inf	Var.	Fons	Nan.	Coll	Peu	P. S.	altr.	Tot. frag.
803	Malacologia								4	4

Observacions

**INVENTARI MATERIALS**

Any 2000

UE 1108

**TOSSA; ELS AMETLLERS**

Codi	Classe	Inf	Var.	Fons	Nan.	Coll	Peu	P. S.	altr.	Tot. frag.
7	Cer. grollera	1								1

Observacions

Codi	Classe	Inf	Var.	Fons	Nan.	Coll	Peu	P. S.	altr.	Tot. frag.
67	Cer. comuna romana oxidada	2	3							5

Observacions

Codi	Classe	Inf	Vor.	Fons	Nan.	Coll	Peu	P. S. altr.	Tot. frag.
97	Amfora tarraconense			1					1

Observacions

Codi	Classe	Inf	Vor.	Fons	Nan.	Coll	Peu	P. S. altr.	Tot. frag.
99	Amfora africana				1				1

Observacions

Codi	Classe	Inf	Vor.	Fons	Nan.	Coll	Peu	P. S. altr.	Tot. frag.
700	Vidre	2							2

Observacions

## INVENTARI MATERIALS

Any 2000 UE 1109 TOSSA; ELS AMETLLERS

Codi	Classe	Inf	Vor.	Fons	Nan.	Coll	Peu	P. S. altr.	Tot. frag.
7	Cer. grollera	15	17	4	2				38

Observacions

Codi	Classe	Inf	Vor.	Fons	Nan.	Coll	Peu	P. S. altr.	Tot. frag.
19	Campaniana A indeterminada	1							1

Observacions

Codi	Classe	Inf	Vor.	Fons	Nan.	Coll	Peu	P. S. altr.	Tot. frag.
39	T.S. africana A1	2	2	1					5

Observacions

H.6

Codi	Classe	Inf	Vor.	Fons	Nan.	Coll	Peu	P. S. altr.	Tot. frag.
43	T.S. africana C	1							1

Observacions

Codi	Classe	Inf	Vor.	Fons	Nan.	Coll	Peu	P. S. altr.	Tot. frag.
44	T.S. africana D	9	1	1					11

Observacions

Codi	Classe	Inf	Vor.	Fons	Nan.	Coll	Peu	P. S. altr.	Tot. frag.
48	T.S. lucente	1							1

Observacions

Codi	Classe	Inf	Vor.	Fons	Nan.	Coll	Peu	P. S. altr.	Tot. frag.
66	Cer. comuna africana	5	5						10

Observacions

Os.III,267

Codi	Classe	Inf	Vor.	Fons	Nan.	Coll	Peu	P. S. altr.	Tot. frag.
67	Cer. comuna romana oxidada	61	11	5	1				78

Observacions

Codi	Classe	Inf	Vor.	Fons	Nan.	Coll	Peu	P. S. altr.	Tot. frag.
81	Morter		1						1

Observacions

Vegas 7

Codi	Classe	Inf	Vor.	Fons	Nan.	Coll	Peu	P. S. altr.	Tot. frag.
85	Gran vas	93	7	10	3				113

Observacions

Codi	Classe	Inf	Vor.	Fons	Nan.	Coll	Peu	P. S. altr.	Tot. frag.
96	Amfora itàlica	2			2				4

Observacions

Codi	Classe	Inf	Vor.	Fons	Nan.	Coll	Peu	P. S. altr.	Tot. frag.
98	Amfora bètica	8							8

Observacions

Codi	Classe	Inf	Var.	Fons	Nan.	Coll	Peu	P. S. altr.	Tot. frag.
99	Amfora africana	18	2		1				21

Observacions Af.IID

Codi	Classe	Inf	Var.	Fons	Nan.	Coll	Peu	P. S. altr.	Tot. frag.
101	Amfora tripolitana	15							15

Observacions

Codi	Classe	Inf	Var.	Fons	Nan.	Coll	Peu	P. S. altr.	Tot. frag.
102	Amfora indeterminada	4			1				5

Observacions

Codi	Classe	Inf	Var.	Fons	Nan.	Coll	Peu	P. S. altr.	Tot. frag.
300	Bronze							2	2

Observacions Agulles

Codi	Classe	Inf	Var.	Fons	Nan.	Coll	Peu	P. S. altr.	Tot. frag.
301	Ferro							1	1

Observacions Clau

Codi	Classe	Inf	Var.	Fons	Nan.	Coll	Peu	P. S. altr.	Tot. frag.
307	Numismàtica							1	1

Observacions Antoninià (s.III)

Codi	Classe	Inf	Var.	Fons	Nan.	Coll	Peu	P. S. altr.	Tot. frag.
404	Marbre							16	16

Observacions

Codi	Classe	Inf	Var.	Fons	Nan.	Coll	Peu	P. S. altr.	Tot. frag.
499	Material constructiu							5	5

Observacions

Codi	Classe	Inf	Var.	Fons	Nan.	Coll	Peu	P. S. altr.	Tot. frag.
700	Vidre	5	1		1				7

Observacions

Codi	Classe	Inf	Var.	Fons	Nan.	Coll	Peu	P. S. altr.	Tot. frag.
800	Macrofauna							11	11

Observacions 4 dents

Codi	Classe	Inf	Var.	Fons	Nan.	Coll	Peu	P. S. altr.	Tot. frag.
803	Malacologia							9	9

Observacions

#### INVENTARI MATERIALS

Any 2000

UE 1110

TOSSA; ELS AMETLLERS

Codi	Classe	Inf	Var.	Fons	Nan.	Coll	Peu	P. S. altr.	Tot. frag.
7	Cer. grollera	3							3

Observacions

Codi	Classe	Inf	Var.	Fons	Nan.	Coll	Peu	P. S. altr.	Tot. frag.
33	T.S. itàlica	4	2						6

Observacions Goud.27

Codi	Classe	Inf	Var.	Fons	Nan.	Coll	Peu	P. S. altr.	Tot. frag.
34	T.S. sud-gal.lica	1	3	2					6

Observacions Drag.24-25

Codi	Classe	Inf	Var.	Fons	Nan.	Coll	Peu	P. S. altr.	Tot. frag.
38	T.Sigillata ind.		1						1

Observacions

Codi	Classe	Inf	Vor.	Fons	Nan.	Coll	Peu	P. S. altr.	Tot. frag.
66	Cer. comuna africana	1	2	1					4

Observacions

Os.III,267

Codi	Classe	Inf	Vor.	Fons	Nan.	Coll	Peu	P. S. altr.	Tot. frag.
67	Cer. comuna romana oxidada	9	1	1	2				13

Observacions

Codi	Classe	Inf	Vor.	Fons	Nan.	Coll	Peu	P. S. altr.	Tot. frag.
69	Cer. comuna de pasta grisa	3							3

Observacions

Codi	Classe	Inf	Vor.	Fons	Nan.	Coll	Peu	P. S. altr.	Tot. frag.
82	Grisa emporitana	1	1						2

Observacions

Codi	Classe	Inf	Vor.	Fons	Nan.	Coll	Peu	P. S. altr.	Tot. frag.
97	Àmfora tarraconense	3	1		1				5

Observacions

Codi	Classe	Inf	Vor.	Fons	Nan.	Coll	Peu	P. S. altr.	Tot. frag.
99	Àmfora africana	3							3

Observacions

Codi	Classe	Inf	Vor.	Fons	Nan.	Coll	Peu	P. S. altr.	Tot. frag.
301	Ferro							1	1

Observacions

Clau

Codi	Classe	Inf	Vor.	Fons	Nan.	Coll	Peu	P. S. altr.	Tot. frag.
506	Opus tesellatum							2	2

Observacions

Codi	Classe	Inf	Vor.	Fons	Nan.	Coll	Peu	P. S. altr.	Tot. frag.
700	Vidre	1							1

Observacions

Codi	Classe	Inf	Vor.	Fons	Nan.	Coll	Peu	P. S. altr.	Tot. frag.
800	Macrofauna							1	1

Observacions

Codi	Classe	Inf	Vor.	Fons	Nan.	Coll	Peu	P. S. altr.	Tot. frag.
803	Malacologia							1	1

Observacions

**INVENTARI MATERIALS**

Any 2000

UE 1112

**TOSSA; ELS AMETLLERS**

Codi	Classe	Inf	Vor.	Fons	Nan.	Coll	Peu	P. S. altr.	Tot. frag.
34	T.S. sud-gal.lica	1							1

Observacions

Codi	Classe	Inf	Vor.	Fons	Nan.	Coll	Peu	P. S. altr.	Tot. frag.
63	Parets fines ind.		1						1

Observacions

Codi	Classe	Inf	Vor.	Fons	Nan.	Coll	Peu	P. S. altr.	Tot. frag.
67	Cer. comuna romana oxidada	4							4

Observacions

Codi	Classe	Inf	Vor.	Fons	Nan.	Coll	Peu	P. S. altr.	Tot. frag.
68	Cer. Clunia		1	1					2

Observacions



Codi	Classe	Inf	Vor.	Fons	Nan.	Coll	Peu	P. S. altr.	Tot. frag.
97	Amfora tarraconense	3							3

Observacions

Codi	Classe	Inf	Vor.	Fons	Nan.	Coll	Peu	P. S. altr.	Tot. frag.
98	Amfora bètica	1							1

Observacions

Codi	Classe	Inf	Vor.	Fons	Nan.	Coll	Peu	P. S. altr.	Tot. frag.
201	Pondera							1	1

Observacions

Codi	Classe	Inf	Vor.	Fons	Nan.	Coll	Peu	P. S. altr.	Tot. frag.
301	Ferro							1	1

Observacions

Codi	Classe	Inf	Vor.	Fons	Nan.	Coll	Peu	P. S. altr.	Tot. frag.
700	Vidre			1					1

Observacions

Codi	Classe	Inf	Vor.	Fons	Nan.	Coll	Peu	P. S. altr.	Tot. frag.
803	Malacologia							1	1

Observacions

**INVENTARI MATERIALS**

Any 2000

UE 1113

**TOSSA; ELS AMETLLERS**

Codi	Classe	Inf	Vor.	Fons	Nan.	Coll	Peu	P. S. altr.	Tot. frag.
26	Vernís negre ind.	1							1

Observacions

Codi	Classe	Inf	Vor.	Fons	Nan.	Coll	Peu	P. S. altr.	Tot. frag.
33	T.S. itàlica		1						1

Observacions

Codi	Classe	Inf	Vor.	Fons	Nan.	Coll	Peu	P. S. altr.	Tot. frag.
67	Cer. comuna romana oxidada	5	2						7

Observacions

**INVENTARI MATERIALS**

Any 2000

UE 1114

**TOSSA; ELS AMETLLERS**

Codi	Classe	Inf	Vor.	Fons	Nan.	Coll	Peu	P. S. altr.	Tot. frag.
7	Cer. grollera	2	1	1					4

Observacions

Codi	Classe	Inf	Vor.	Fons	Nan.	Coll	Peu	P. S. altr.	Tot. frag.
34	T.S. sud-gàl.lica	1		1					2

Observacions

Codi	Classe	Inf	Vor.	Fons	Nan.	Coll	Peu	P. S. altr.	Tot. frag.
66	Cer. comuna africana	2	3						5

Observacions

Codi	Classe	Inf	Vor.	Fons	Nan.	Coll	Peu	P. S. altr.	Tot. frag.
67	Cer. comuna romana oxidada	6		1	1				8

Observacions

Codi	Classe	Inf	Vor.	Fons	Nan.	Coll	Peu	P. S. altr.	Tot. frag.
73	Llàntia indeterminada							1	1

Observacions

Codi	Classe	Inf	Vor.	Fons	Nan.	Coll	Peu	P. S. altr.	Tot. frag.
85	Gran vas		1	1					2

Observacions

Codi	Classe	Inf	Vor.	Fons	Nan.	Coll	Peu	P. S. altr.	Tot. frag.
97	Amfora tarraconense	4	1						5

Observacions

Codi	Classe	Inf	Vor.	Fons	Nan.	Coll	Peu	P. S. altr.	Tot. frag.
99	Amfora africana	5			1				6

Observacions

Codi	Classe	Inf	Vor.	Fons	Nan.	Coll	Peu	P. S. altr.	Tot. frag.
300	Bronze							1	1

Observacions

Codi	Classe	Inf	Vor.	Fons	Nan.	Coll	Peu	P. S. altr.	Tot. frag.
700	Vidre	1			1				2

Observacions

**INVENTARI MATERIALS**

Any 2000

UE 1115

**TOSSA; ELS AMETLLERS**

Codi	Classe	Inf	Vor.	Fons	Nan.	Coll	Peu	P. S. altr.	Tot. frag.
7	Cer. grollera	10	10	3					23

Observacions

Codi	Classe	Inf	Vor.	Fons	Nan.	Coll	Peu	P. S. altr.	Tot. frag.
33	T.S. itàlica	1							1

Observacions

Codi	Classe	Inf	Vor.	Fons	Nan.	Coll	Peu	P. S. altr.	Tot. frag.
39	T.S. africana A1	40							40

Observacions

Codi	Classe	Inf	Vor.	Fons	Nan.	Coll	Peu	P. S. altr.	Tot. frag.
43	T.S. africana C	1	1						2

Observacions

Codi	Classe	Inf	Vor.	Fons	Nan.	Coll	Peu	P. S. altr.	Tot. frag.
47	T.S. clara B	1	1						2

Observacions

Codi	Classe	Inf	Vor.	Fons	Nan.	Coll	Peu	P. S. altr.	Tot. frag.
66	Cer. comuna africana	28			1				29

Observacions

Codi	Classe	Inf	Vor.	Fons	Nan.	Coll	Peu	P. S. altr.	Tot. frag.
67	Cer. comuna romana oxidada	32	4			2			38

Observacions

Codi	Classe	Inf	Vor.	Fons	Nan.	Coll	Peu	P. S. altr.	Tot. frag.
85	Gran vas	16	3			3			22

Observacions

Codi	Classe	Inf	Vor.	Fons	Nan.	Coll	Peu	P. S. altr.	Tot. frag.
97	Amfora tarraconense	4							4

Observacions

Codi	Classe	Inf	Vor.	Fons	Nan.	Coll	Peu	P. S. altr.	Tot. frag.
102	Amfora indeterminada	2				1			3

Observacions

Codi	Classe	Inf	Vor.	Fons	Nan.	Coll	Peu	P. S. altr.	Tot. frag.
103	Dolia		2						2

Observacions

Codi	Classe	Inf	Vor.	Fons	Nan.	Coll	Peu	P. S. altr.	Tot. frag.
301	Ferro							1	1

Observacions

Codi	Classe	Inf	Vor.	Fons	Nan.	Coll	Peu	P. S. altr.	Tot. frag.
404	Marbre							7	7

Observacions

Codi	Classe	Inf	Vor.	Fons	Nan.	Coll	Peu	P. S. altr.	Tot. frag.
700	Vidre	5							5

Observacions

Codi	Classe	Inf	Vor.	Fons	Nan.	Coll	Peu	P. S. altr.	Tot. frag.
800	Macrofauna							3	3

Observacions

Codi	Classe	Inf	Vor.	Fons	Nan.	Coll	Peu	P. S. altr.	Tot. frag.
803	Malacologia							3	3

Observacions

**INVENTARI MATERIALS**

Any 2000

UE 1120

**TOSSA; ELS AMETLLERS**

Codi	Classe	Inf	Vor.	Fons	Nan.	Coll	Peu	P. S. altr.	Tot. frag.
7	Cer. grollera	39	13	6	2				60

Observacions

Codi	Classe	Inf	Vor.	Fons	Nan.	Coll	Peu	P. S. altr.	Tot. frag.
19	Campaniana A indeterminada	7	2	3					12

Observacions

Codi	Classe	Inf	Vor.	Fons	Nan.	Coll	Peu	P. S. altr.	Tot. frag.
20	Campaniana B			1					1

Observacions

L.5-7, L.1

Codi	Classe	Inf	Vor.	Fons	Nan.	Coll	Peu	P. S. altr.	Tot. frag.
26	Vernís negre ind.	1							1

Observacions

Codi	Classe	Inf	Vor.	Fons	Nan.	Coll	Peu	P. S. altr.	Tot. frag.
33	T.S. itàlica	1							1

Observacions

Codi	Classe	Inf	Vor.	Fons	Nan.	Coll	Peu	P. S. altr.	Tot. frag.
34	T.S. sud-gàl.lica		2						2

Observacions

Hermet 25

Codi	Classe	Inf	Vor.	Fons	Nan.	Coll	Peu	P. S. altr.	Tot. frag.
39	T.S. africana A1	4	5						9

Observacions

H.14, L.23

Codi	Classe	Inf	Vor.	Fons	Nan.	Coll	Peu	P. S. altr.	Tot. frag.
63	Parets fines ind.	17	3		1				21

Observacions

Codi	Classe	Inf	Vor.	Fons	Nan.	Coll	Peu	P. S. altr.	Tot. frag.
64	Cer. comuna itàlica	1	1						2

Observacions

Codi	Classe	Inf	Vor.	Fons	Nan.	Coll	Peu	P. S. altr.	Tot. frag.
66	Cer. comuna africana	37	9	5	1				52

Observacions

L.9A, Os.I,261, Os.III,267

Codi	Classe	Inf	Vor.	Fons	Nan.	Coll	Peu	P. S. altr.	Tot. frag.
67	Cer. comuna romana oxidada	93	9	7	7				116

Observacions

Codi	Classe	Inf	Vor.	Fons	Nan.	Coll	Peu	P. S. altr.	Tot. frag.
73	Llàntria indeterminada							10	10

Observacions

Codi	Classe	Inf	Vor.	Fons	Nan.	Coll	Peu	P. S. altr.	Tot. frag.
81	Morter		1						1

Observacions

Codi	Classe	Inf	Vor.	Fons	Nan.	Coll	Peu	P. S. altr.	Tot. frag.
82	Grisa emporitana	3	2	1	1				7

Observacions

Codi	Classe	Inf	Vor.	Fons	Nan.	Coll	Peu	P. S. altr.	Tot. frag.
85	Gran vas	21	5	1	3				30

Observacions

Codi	Classe	Inf	Vor.	Fons	Nan.	Coll	Peu	P. S. altr.	Tot. frag.
86	Cer. ibèrica pintada	1							1

Observacions

Codi	Classe	Inf	Vor.	Fons	Nan.	Coll	Peu	P. S. altr.	Tot. frag.
87	Cer. ibèrica	1							1

Observacions

Codi	Classe	Inf	Vor.	Fons	Nan.	Coll	Peu	P. S. altr.	Tot. frag.
91	Àmfora ibèrica		1						1

Observacions

Codi	Classe	Inf	Vor.	Fons	Nan.	Coll	Peu	P. S. altr.	Tot. frag.
96	Àmfora itàlica	1							1

Observacions

Codi	Classe	Inf	Vor.	Fons	Nan.	Coll	Peu	P. S. altr.	Tot. frag.
97	Àmfora tarraconense	28	4	1	5				38

Observacions

Codi	Classe	Inf	Vor.	Fons	Nan.	Coll	Peu	P. S. altr.	Tot. frag.
98	Àmfora bètica	12			1				13

Observacions

Codi	Classe	Inf	Vor.	Fons	Nan.	Coll	Peu	P. S. altr.	Tot. frag.
99	Àmfora africana	24			1				25

Observacions

Codi	Classe	Inf	Vor.	Fons	Nan.	Coll	Peu	P. S. altr.	Tot. frag.
102	Àmfora indeterminada	6							6

Observacions

Codi	Classe	Inf	Vor.	Fons	Nan.	Coll	Peu	P. S. altr.	Tot. frag.
300	Bronze							1	1

Observacions

Clau

Codi	Classe	Inf	Vor.	Fons	Nan.	Coll	Peu	P. S. altr.	Tot. frag.
301	Ferro							11	11

Observacions

7 claus

Codi	Classe	Inf	Vor.	Fons	Nan.	Coll	Peu	P. S. altr.	Tot. frag.
499	Material constructiu							3	3

Observacions

Codi	Classe	Inf	Vor.	Fons	Nan.	Coll	Peu	P. S. altr.	Tot. frag.
503	Estuc							2	2

Observacions

Codi	Classe	Inf	Vor.	Fons	Nan.	Coll	Peu	P. S. altr.	Tot. frag.
700	Vidre	3							3

Observacions

Codi	Classe	Inf	Vor.	Fons	Nan.	Coll	Peu	P. S. altr.	Tot. frag.
800	Macrofauna							7	7

Observacions

Codi	Classe	Inf	Vor.	Fons	Nan.	Coll	Peu	P. S. altr.	Tot. frag.
803	Malacologia							3	3

Observacions

**INVENTARI MATERIALS**

Any 2000

UE 1122

**TOSSA; ELS AMETLLERS**

Codi	Classe	Inf	Vor.	Fons	Nan.	Coll	Peu	P. S. altr.	Tot. frag.
63	Parets fines ind.		1						1

Observacions

Codi	Classe	Inf	Vor.	Fons	Nan.	Coll	Peu	P. S. altr.	Tot. frag.
99	Àmfora africana	3							3

Observacions

**INVENTARI MATERIALS**

Any 2000

UE 1125

**TOSSA; ELS AMETLLERS**

Codi	Classe	Inf	Vor.	Fons	Nan.	Coll	Peu	P. S. altr.	Tot. frag.
7	Cer. grollera	2							2

Observacions

Codi	Classe	Inf	Vor.	Fons	Nan.	Coll	Peu	P. S. altr.	Tot. frag.
10	Àtica vernís negre	1							1

Observacions

Codi	Classe	Inf	Vor.	Fons	Nan.	Coll	Peu	P. S. altr.	Tot. frag.
26	Vernís negre ind.	1							1

Observacions

Codi	Classe	Inf	Vor.	Fons	Nan.	Coll	Peu	P. S. altr.	Tot. frag.
33	T.S. itàlica	3							3

Observacions

Codi	Classe	Inf	Vor.	Fons	Nan.	Coll	Peu	P. S. altr.	Tot. frag.
63	Parets fines ind.	6		1					7

Observacions

Codi	Classe	Inf	Vor.	Fons	Nan.	Coll	Peu	P. S. altr.	Tot. frag.
64	Cer. comuna itàlica	1							1

Observacions

Codi	Classe	Inf	Vor.	Fons	Nan.	Coll	Peu	P. S. altr.	Tot. frag.
67	Cer. comuna romana oxidada	9							9

Observacions

Codi	Classe	Inf	Vor.	Fons	Nan.	Coll	Peu	P. S. altr.	Tot. frag.
82	Grisa emporitana	2							2

Observacions

Codi	Classe	Inf	Vor.	Fons	Nan.	Coll	Peu	P. S. altr.	Tot. frag.
95	Amfora greco-itàlica	1							1

Observacions

Codi	Classe	Inf	Vor.	Fons	Nan.	Coll	Peu	P. S. altr.	Tot. frag.
96	Amfora itàlica	1							1

Observacions

Codi	Classe	Inf	Vor.	Fons	Nan.	Coll	Peu	P. S. altr.	Tot. frag.
102	Amfora indeterminada	1							1

Observacions

Codi	Classe	Inf	Vor.	Fons	Nan.	Coll	Peu	P. S. altr.	Tot. frag.
300	Bronze							1	1

Observacions

Codi	Classe	Inf	Vor.	Fons	Nan.	Coll	Peu	P. S. altr.	Tot. frag.
803	Malacologia							1	1

Observacions

**INVENTARI MATERIALS**

Any 2000

UE 1126

**TOSSA; ELS AMETLLERS**

Codi	Classe	Inf	Vor.	Fons	Nan.	Coll	Peu	P. S. altr.	Tot. frag.
7	Cer. grollera	7	4	3	1				15

Observacions

Codi	Classe	Inf	Vor.	Fons	Nan.	Coll	Peu	P. S. altr.	Tot. frag.
26	Vernis negre ind.		1						1

Observacions

Codi	Classe	Inf	Vor.	Fons	Nan.	Coll	Peu	P. S. altr.	Tot. frag.
39	T.S. africana A1	1							1

Observacions

Codi	Classe	Inf	Vor.	Fons	Nan.	Coll	Peu	P. S. altr.	Tot. frag.
63	Parets fines ind.	2	1	1					4

Observacions

Codi	Classe	Inf	Vor.	Fons	Nan.	Coll	Peu	P. S. altr.	Tot. frag.
65	Engalba interna roja pompeiana	2							2

Observacions

Codi	Classe	Inf	Vor.	Fons	Nan.	Coll	Peu	P. S. altr.	Tot. frag.
67	Cer. comuna romana oxidada	9	1						10

Observacions

Codi	Classe	Inf	Vor.	Fons	Nan.	Coll	Peu	P. S. altr.	Tot. frag.
82	Grisa emporitana	1							1

Observacions

Codi	Classe	Inf	Vor.	Fons	Nan.	Coll	Peu	P. S. altr.	Tot. frag.
99	Amfora africana	7			1				8

Observacions

Codi	Classe	Inf	Vor.	Fons	Nan.	Coll	Peu	P. S. altr.	Tot. frag.
103	Dolia	1							1

Observacions

Codi	Classe	Inf	Vor.	Fons	Nan.	Coll	Peu	P. S. altr.	Tot. frag.
700	Vidre	3							3

Observacions

Codi	Classe	Inf	Vor.	Fons	Nan.	Coll	Peu	P. S. altr.	Tot. frag.
800	Macrofauna							2	2

Observacions

**INVENTARI MATERIALS**

Any 2000

UE 1128

**TOSSA; ELS AMETLLERS**

Codi	Classe	Inf	Vor.	Fons	Nan.	Coll	Peu	P. S. altr.	Tot. frag.
67	Cer. comuna romana oxidada	3							3

Observacions

Codi	Classe	Inf	Vor.	Fons	Nan.	Coll	Peu	P. S. altr.	Tot. frag.
97	Amfora tarraconense	1							1

Observacions

Codi	Classe	Inf	Vor.	Fons	Nan.	Coll	Peu	P. S. altr.	Tot. frag.
99	Amfora africana	1							1

Observacions

**INVENTARI MATERIALS**

Any 2000

UE 1129

**TOSSA; ELS AMETLLERS**

Codi	Classe	Inf	Vor.	Fons	Nan.	Coll	Peu	P. S. altr.	Tot. frag.
7	Cer. grollera	2	1	3					6

Observacions

Codi	Classe	Inf	Vor.	Fons	Nan.	Coll	Peu	P. S. altr.	Tot. frag.
66	Cer. comuna africana		1						1

Observacions

Codi	Classe	Inf	Vor.	Fons	Nan.	Coll	Peu	P. S. altr.	Tot. frag.
67	Cer. comuna romana oxidada	1							1

Observacions

Codi	Classe	Inf	Vor.	Fons	Nan.	Coll	Peu	P. S. altr.	Tot. frag.
803	Malacologia							1	1

Observacions

**INVENTARI MATERIALS**

Any 2000

UE 1136

**TOSSA; ELS AMETLLERS**

Codi	Classe	Inf	Vor.	Fons	Nan.	Coll	Peu	P. S. altr.	Tot. frag.
63	Parets fines ind.	42	1	1					44

Observacions

Codi	Classe	Inf	Vor.	Fons	Nan.	Coll	Peu	P. S. altr.	Tot. frag.
67	Cer. comuna romana oxidada	1							1

Observacions

Codi	Classe	Inf	Vor.	Fons	Nan.	Coll	Peu	P. S. altr.	Tot. frag.
82	Grisa emporitana			1					1

Observacions

Codi	Classe	Inf	Vor.	Fons	Nan.	Coll	Peu	P. S. altr.	Tot. frag.
97	Amfora tarraconense	1							1

Observacions

Codi	Classe	Inf	Vor.	Fons	Nan.	Coll	Peu	P. S. altr.	Tot. frag.
99	Amfora africana	3							3

Observacions

Codi	Classe	Inf	Vor.	Fons	Nan.	Coll	Peu	P. S. altr.	Tot. frag.
700	Vidre	1							1

Observacions

Codi	Classe	Inf	Vor.	Fons	Nan.	Coll	Peu	P. S. altr.	Tot. frag.
800	Macrofauna							1	1

Observacions

Codi	Classe	Inf	Vor.	Fons	Nan.	Coll	Peu	P. S. altr.	Tot. frag.
803	Malacologia							1	1

Observacions

**INVENTARI MATERIALS**

Any 2000

UE 1137

**TOSSA; ELS AMETLLERS**

Codi	Classe	Inf	Vor.	Fons	Nan.	Coll	Peu	P. S. altr.	Tot. frag.
7	Cer. grollera	2							2

Observacions

Codi	Classe	Inf	Vor.	Fons	Nan.	Coll	Peu	P. S. altr.	Tot. frag.
26	Vernis negre ind.		1						1

Observacions

Codi	Classe	Inf	Vor.	Fons	Nan.	Coll	Peu	P. S. altr.	Tot. frag.
39	T.S. africana A1	3	1	1					5

Observacions

Codi	Classe	Inf	Vor.	Fons	Nan.	Coll	Peu	P. S. altr.	Tot. frag.
48	T.S. lucente	1							1

Observacions

Codi	Classe	Inf	Vor.	Fons	Nan.	Coll	Peu	P. S. altr.	Tot. frag.
63	Parets fines ind.	1		1					2

Observacions

Codi	Classe	Inf	Vor.	Fons	Nan.	Coll	Peu	P. S. altr.	Tot. frag.
64	Cer. comuna itàlica	1							1

Observacions

Codi	Classe	Inf	Vor.	Fons	Nan.	Coll	Peu	P. S. altr.	Tot. frag.
66	Cer. comuna africana		1	1					2

Observacions

Os.II,302

Codi	Classe	Inf	Vor.	Fons	Nan.	Coll	Peu	P. S. altr.	Tot. frag.
67	Cer. comuna romana oxidada	11			1				12

Observacions

Codi	Classe	Inf	Vor.	Fons	Nan.	Coll	Peu	P. S. altr.	Tot. frag.
68	Gibreil africà	32							32

Observacions

Codi	Classe	Inf	Vor.	Fons	Nan.	Coll	Peu	P. S. altr.	Tot. frag.
73	Llántia indeterminada							1	1

Observacions

Codi	Classe	Inf	Vor.	Fons	Nan.	Coll	Peu	P. S. altr.	Tot. frag.
85	Gran vas	1							1

Observacions



Codi	Classe	Inf	Vor.	Fons	Nan.	Coll	Peu	P. S. altr.	Tot. frag.
97	Amfora tarraconense	5		1					6

Observacions

Codi	Classe	Inf	Vor.	Fons	Nan.	Coll	Peu	P. S. altr.	Tot. frag.
97	Amfora tarraconense	1							1

Observacions

Codi	Classe	Inf	Vor.	Fons	Nan.	Coll	Peu	P. S. altr.	Tot. frag.
98	Amfora bètica			1					1

Observacions

Codi	Classe	Inf	Vor.	Fons	Nan.	Coll	Peu	P. S. altr.	Tot. frag.
99	Amfora africana	11		1					12

Observacions

Codi	Classe	Inf	Vor.	Fons	Nan.	Coll	Peu	P. S. altr.	Tot. frag.
103	Dolia		1						1

Observacions

Codi	Classe	Inf	Vor.	Fons	Nan.	Coll	Peu	P. S. altr.	Tot. frag.
201	Pondera							1	1

Observacions

Codi	Classe	Inf	Vor.	Fons	Nan.	Coll	Peu	P. S. altr.	Tot. frag.
301	Ferro							5	5

Observacions

cLAUS

Codi	Classe	Inf	Vor.	Fons	Nan.	Coll	Peu	P. S. altr.	Tot. frag.
404	Marbre							2	2

Observacions

Placat

Codi	Classe	Inf	Vor.	Fons	Nan.	Coll	Peu	P. S. altr.	Tot. frag.
503	Estuc							1	1

Observacions

Codi	Classe	Inf	Vor.	Fons	Nan.	Coll	Peu	P. S. altr.	Tot. frag.
803	Malacologia							1	1

Observacions

INVENTARI MATERIALS

Any 2000

UE 1138

TOSSA; ELS AMETLLERS

Codi	Classe	Inf	Vor.	Fons	Nan.	Coll	Peu	P. S. altr.	Tot. frag.
7	Cer. grollera	2		1					3

Observacions

Codi	Classe	Inf	Vor.	Fons	Nan.	Coll	Peu	P. S. altr.	Tot. frag.
39	T.S. africana A1	1	1						2

Observacions

H.14/17

Codi	Classe	Inf	Vor.	Fons	Nan.	Coll	Peu	P. S. altr.	Tot. frag.
66	Cer. comuna africana	2	1	2					5

Observacions

Os.III,108 ?

Codi	Classe	Inf	Vor.	Fons	Nan.	Coll	Peu	P. S. altr.	Tot. frag.
67	Cer. comuna romana oxidada	5							5

Observacions

Codi	Classe	Inf	Vor.	Fons	Nan.	Coll	Peu	P. S. altr.	Tot. frag.
97	Amfora tarraconense	1							1

Observacions

Codi	Classe	Inf	Vor.	Fons	Nan.	Coll	Peu	P. S. altr.	Tot. frag.
99	Àmfora africana	7							7

Observacions

Codi	Classe	Inf	Vor.	Fons	Nan.	Coll	Peu	P. S. altr.	Tot. frag.
503	Estuc							1	1

Observacions

**INVENTARI MATERIALS**

Any 2000

UE 1140

**TOSSA; ELS AMETLLERS**

Codi	Classe	Inf	Vor.	Fons	Nan.	Coll	Peu	P. S. altr.	Tot. frag.
7	Cer. grollera	18	3	1					22

Observacions

Codi	Classe	Inf	Vor.	Fons	Nan.	Coll	Peu	P. S. altr.	Tot. frag.
20	Campaniana B		1						1

Observacions

L.8

Codi	Classe	Inf	Vor.	Fons	Nan.	Coll	Peu	P. S. altr.	Tot. frag.
82	Grisa emporitana			1					1

Observacions

Codi	Classe	Inf	Vor.	Fons	Nan.	Coll	Peu	P. S. altr.	Tot. frag.
87	Cer. ibèrica	8	1						9

Observacions

Codi	Classe	Inf	Vor.	Fons	Nan.	Coll	Peu	P. S. altr.	Tot. frag.
92	Àmfora púnica	1							1

Observacions

Codi	Classe	Inf	Vor.	Fons	Nan.	Coll	Peu	P. S. altr.	Tot. frag.
93	Àmfora ibèrica	6	2						8

Observacions

Codi	Classe	Inf	Vor.	Fons	Nan.	Coll	Peu	P. S. altr.	Tot. frag.
95	Àmfora greco-itàlica		1						1

Observacions

Codi	Classe	Inf	Vor.	Fons	Nan.	Coll	Peu	P. S. altr.	Tot. frag.
96	Àmfora itàlica				1				1

Observacions

Codi	Classe	Inf	Vor.	Fons	Nan.	Coll	Peu	P. S. altr.	Tot. frag.
103	Dolia	1							1

Observacions

**INVENTARI MATERIALS**

Any 2000

UE 1142

**TOSSA; ELS AMETLLERS**

Codi	Classe	Inf	Vor.	Fons	Nan.	Coll	Peu	P. S. altr.	Tot. frag.
7	Cer. grollera		2	1					3

Observacions

Codi	Classe	Inf	Vor.	Fons	Nan.	Coll	Peu	P. S. altr.	Tot. frag.
67	Cer. comuna romana oxidada	11	1						12

Observacions

Codi	Classe	Inf	Vor.	Fons	Nan.	Coll	Peu	P. S. altr.	Tot. frag.
85	Gran vas	1							1

Observacions

Codi	Classe	Inf	Vor.	Fons	Nan.Coll	Peu	P. S. altr.	Tot. frag.
87	Cer. ibèrica	1						1

Observacions

Codi	Classe	Inf	Vor.	Fons	Nan.Coll	Peu	P. S. altr.	Tot. frag.
97	Amfora tarraconense	5						5

Observacions

Codi	Classe	Inf	Vor.	Fons	Nan.Coll	Peu	P. S. altr.	Tot. frag.
98	Amfora bètica	1						1

Observacions

Codi	Classe	Inf	Vor.	Fons	Nan.Coll	Peu	P. S. altr.	Tot. frag.
99	Amfora africana	10	1					11

Observacions

Af.II

Codi	Classe	Inf	Vor.	Fons	Nan.Coll	Peu	P. S. altr.	Tot. frag.
301	Ferro						2	2

Observacions

1 clau

Codi	Classe	Inf	Vor.	Fons	Nan.Coll	Peu	P. S. altr.	Tot. frag.
800	Macrofauna						3	3

Observacions

### INVENTARI MATERIALS

Any 2000

UE 1145

TOSSA; ELS AMETLLERS

Codi	Classe	Inf	Vor.	Fons	Nan.Coll	Peu	P. S. altr.	Tot. frag.
7	Cer. grollera	1		1				2

Observacions

Codi	Classe	Inf	Vor.	Fons	Nan.Coll	Peu	P. S. altr.	Tot. frag.
67	Cer. comuna romana oxidada	1						1

Observacions

Codi	Classe	Inf	Vor.	Fons	Nan.Coll	Peu	P. S. altr.	Tot. frag.
99	Amfora africana	2						2

Observacions

Codi	Classe	Inf	Vor.	Fons	Nan.Coll	Peu	P. S. altr.	Tot. frag.
102	Amfora indeterminada	1						1

Observacions

### INVENTARI MATERIALS

Any 2000

UE 1146

TOSSA; ELS AMETLLERS

Codi	Classe	Inf	Vor.	Fons	Nan.Coll	Peu	P. S. altr.	Tot. frag.
7	Cer. grollera		1					1

Observacions

Codi	Classe	Inf	Vor.	Fons	Nan.Coll	Peu	P. S. altr.	Tot. frag.
66	Cer. comuna africana	1	1					2

Observacions

Codi	Classe	Inf	Vor.	Fons	Nan.Coll	Peu	P. S. altr.	Tot. frag.
67	Cer. comuna romana oxidada	2						2

Observacions

Codi	Classe	Inf	Vor.	Fons	Nan.Coll	Peu	P. S. altr.	Tot. frag.
85	Gran vas	1		1				2

Observacions

Codi	Classe	Inf	Vor.	Fons	Nan.	Coll	Peu	P. S. altr.	Tot. frag.
301	Ferro							2	2

Observacions 2 plaquetes amb plom

Codi	Classe	Inf	Vor.	Fons	Nan.	Coll	Peu	P. S. altr.	Tot. frag.
304	Plom							3	3

Observacions

Codi	Classe	Inf	Vor.	Fons	Nan.	Coll	Peu	P. S. altr.	Tot. frag.
700	Vidre	7							7

Observacions

### INVENTARI MATERIALS

Any 2000

UE 1148

TOSSA; ELS AMETLLERS

Codi	Classe	Inf	Vor.	Fons	Nan.	Coll	Peu	P. S. altr.	Tot. frag.
7	Cer. grollera	6	1	1					8

Observacions

Codi	Classe	Inf	Vor.	Fons	Nan.	Coll	Peu	P. S. altr.	Tot. frag.
39	T.S. africana A1	20	1	1					22

Observacions

Codi	Classe	Inf	Vor.	Fons	Nan.	Coll	Peu	P. S. altr.	Tot. frag.
63	Parets fines ind.	4	1						5

Observacions

Codi	Classe	Inf	Vor.	Fons	Nan.	Coll	Peu	P. S. altr.	Tot. frag.
64	Cer. comuna itàlica	1							1

Observacions

Codi	Classe	Inf	Vor.	Fons	Nan.	Coll	Peu	P. S. altr.	Tot. frag.
66	Cer. comuna africana		1						1

Observacions

L.9

Codi	Classe	Inf	Vor.	Fons	Nan.	Coll	Peu	P. S. altr.	Tot. frag.
67	Cer. comuna romana oxidada	23	4	3					30

Observacions

Codi	Classe	Inf	Vor.	Fons	Nan.	Coll	Peu	P. S. altr.	Tot. frag.
85	Gran vas	12	1						13

Observacions

Codi	Classe	Inf	Vor.	Fons	Nan.	Coll	Peu	P. S. altr.	Tot. frag.
97	Amfora tarraconense	1							1

Observacions

Codi	Classe	Inf	Vor.	Fons	Nan.	Coll	Peu	P. S. altr.	Tot. frag.
99	Amfora africana	13							13

Observacions

Codi	Classe	Inf	Vor.	Fons	Nan.	Coll	Peu	P. S. altr.	Tot. frag.
102	Amfora indeterminada	1	1						2

Observacions

Codi	Classe	Inf	Vor.	Fons	Nan.	Coll	Peu	P. S. altr.	Tot. frag.
700	Vidre	1							1

Observacions

Codi	Classe	Inf	Vor.	Fons	Nan.	Coll	Peu	P. S. altr.	Tot. frag.
800	Macrofauna							1	1

Observacions

Codi	Classe	Inf	Vor.	Fons	Nan.	Coll	Peu	P. S. altr.	Tot. frag.
803	Malacologia							1	1

Observacions

**INVENTARI MATERIALS**

Any 2000

UE 1150

TOSSA; ELS AMETLLERS

Codi	Classe	Inf	Vor.	Fons	Nan.	Coll	Peu	P. S. altr.	Tot. frag.
7	Cer. grollera	6	3		1				10

Observacions

Codi	Classe	Inf	Vor.	Fons	Nan.	Coll	Peu	P. S. altr.	Tot. frag.
66	Cer. comuna africana		1						1

Observacions

Codi	Classe	Inf	Vor.	Fons	Nan.	Coll	Peu	P. S. altr.	Tot. frag.
67	Cer. comuna romana oxidada	6							6

Observacions

Codi	Classe	Inf	Vor.	Fons	Nan.	Coll	Peu	P. S. altr.	Tot. frag.
73	Llànvia indeterminada							1	1

Observacions

Codi	Classe	Inf	Vor.	Fons	Nan.	Coll	Peu	P. S. altr.	Tot. frag.
81	Morter		1						1

Observacions

Codi	Classe	Inf	Vor.	Fons	Nan.	Coll	Peu	P. S. altr.	Tot. frag.
97	Àmfora tarraconense	4			1				5

Observacions

Codi	Classe	Inf	Vor.	Fons	Nan.	Coll	Peu	P. S. altr.	Tot. frag.
99	Àmfora africana	2							2

Observacions

**INVENTARI MATERIALS**

Any 2000

UE 1152

TOSSA; ELS AMETLLERS

Codi	Classe	Inf	Vor.	Fons	Nan.	Coll	Peu	P. S. altr.	Tot. frag.
7	Cer. grollera	4							4

Observacions

Codi	Classe	Inf	Vor.	Fons	Nan.	Coll	Peu	P. S. altr.	Tot. frag.
26	Vernís negre ind.	1							1

Observacions

**INVENTARI MATERIALS**

Any 2000

UE 1155

TOSSA; ELS AMETLLERS

Codi	Classe	Inf	Vor.	Fons	Nan.	Coll	Peu	P. S. altr.	Tot. frag.
39	T.S. africana A1	1							1

Observacions

Codi	Classe	Inf	Vor.	Fons	Nan.	Coll	Peu	P. S. altr.	Tot. frag.
48	T.S. lucente		1						1

Observacions

L.1/3

Codi	Classe	Inf	Vor.	Fons	Nan.	Coll	Peu	P. S. altr.	Tot. frag.
64	Cer. comuna itàlica	1							1

Observacions

Codi	Classe	Inf	Var.	Fons	Nan.	Coll	Peu	P. S. altr.	Tot. frag.
67	Cer. comuna romana oxidada	3	1						4

Observacions

Codi	Classe	Inf	Var.	Fons	Nan.	Coll	Peu	P. S. altr.	Tot. frag.
73	Llántia indeterminada							1	1

Observacions

Codi	Classe	Inf	Var.	Fons	Nan.	Coll	Peu	P. S. altr.	Tot. frag.
85	Gran vas	1	1						2

Observacions

Codi	Classe	Inf	Var.	Fons	Nan.	Coll	Peu	P. S. altr.	Tot. frag.
97	Amfora tarraconense			1					1

Observacions

Codi	Classe	Inf	Var.	Fons	Nan.	Coll	Peu	P. S. altr.	Tot. frag.
99	Amfora africana	2							2

Observacions

Codi	Classe	Inf	Var.	Fons	Nan.	Coll	Peu	P. S. altr.	Tot. frag.
499	Material constructiu							1	1

Observacions

Codi	Classe	Inf	Var.	Fons	Nan.	Coll	Peu	P. S. altr.	Tot. frag.
803	Malacologia							1	1

Observacions

**INVENTARI MATERIALS**

Any

UE

**TOSSA; ELS AMETLLERS**

Codi	Classe	Inf	Var.	Fons	Nan.	Coll	Peu	P. S. altr.	Tot. frag.
7	Cer. grollera	18	12		2				32

Observacions

Codi	Classe	Inf	Var.	Fons	Nan.	Coll	Peu	P. S. altr.	Tot. frag.
34	T.S. sud-gàl.lica	1	1						2

Observacions

Dres.24-25

Codi	Classe	Inf	Var.	Fons	Nan.	Coll	Peu	P. S. altr.	Tot. frag.
39	T.S. africana A1	1	1					1	3

Observacions

L.3B

Codi	Classe	Inf	Var.	Fons	Nan.	Coll	Peu	P. S. altr.	Tot. frag.
43	T.S. africana C	2	1					2	5

Observacions

H.50

Codi	Classe	Inf	Var.	Fons	Nan.	Coll	Peu	P. S. altr.	Tot. frag.
66	Cer. comuna africana		4	2				1	7

Observacions

Os.I,261, L.9A

Codi	Classe	Inf	Var.	Fons	Nan.	Coll	Peu	P. S. altr.	Tot. frag.
67	Cer. comuna romana oxidada	10	7	9					26

Observacions

Codi	Classe	Inf	Var.	Fons	Nan.	Coll	Peu	P. S. altr.	Tot. frag.
73	Llántia indeterminada							1	1

Observacions

Codi	Classe	Inf	Var.	Fons	Nan.	Coll	Peu	P. S. altr.	Tot. frag.
85	Gran vas	10		5	4				19

Observacions

Codi	Classe	Inf	Vor.	Fons	Nan.	Coll	Peu	P. S. altr.	Tot. frag.
86	Gibrell africà							1	1

Observacions: Varis frags. d'un individu

Codi	Classe	Inf	Vor.	Fons	Nan.	Coll	Peu	P. S. altr.	Tot. frag.
94	Amfora gala							9	9

Observacions: Molts frags. de 9 individus de la forma G-IV i de diversos tallers i procedències

Codi	Classe	Inf	Vor.	Fons	Nan.	Coll	Peu	P. S. altr.	Tot. frag.
97	Amfora tarraconense			1	3				4

Observacions:

Codi	Classe	Inf	Vor.	Fons	Nan.	Coll	Peu	P. S. altr.	Tot. frag.
98	Amfora bètica				1				1

Observacions: Dres.20

Codi	Classe	Inf	Vor.	Fons	Nan.	Coll	Peu	P. S. altr.	Tot. frag.
102	Amfora indeterminada	85		1					86

Observacions:

Codi	Classe	Inf	Vor.	Fons	Nan.	Coll	Peu	P. S. altr.	Tot. frag.
300	Bronze							1	1

Observacions: Ham

Codi	Classe	Inf	Vor.	Fons	Nan.	Coll	Peu	P. S. altr.	Tot. frag.
301	Ferro							1	1

Observacions: Clau

Codi	Classe	Inf	Vor.	Fons	Nan.	Coll	Peu	P. S. altr.	Tot. frag.
404	Marbre							3	3

Observacions: 1 vora de pica i 2 frags. de placa

Codi	Classe	Inf	Vor.	Fons	Nan.	Coll	Peu	P. S. altr.	Tot. frag.
503	Estuc							8	8

Observacions:

Codi	Classe	Inf	Vor.	Fons	Nan.	Coll	Peu	P. S. altr.	Tot. frag.
506	Opus tesellatum							1	1

Observacions: Fragment

Codi	Classe	Inf	Vor.	Fons	Nan.	Coll	Peu	P. S. altr.	Tot. frag.
700	Vidre							3	3

Observacions: Pla

Codi	Classe	Inf	Vor.	Fons	Nan.	Coll	Peu	P. S. altr.	Tot. frag.
800	Macrofauna							19	19

Observacions:

Codi	Classe	Inf	Vor.	Fons	Nan.	Coll	Peu	P. S. altr.	Tot. frag.
803	Malacologia							6	6

Observacions:

## INVENTARI MATERIALS

Any 2001

UE

1160

TOSSA; ELS AMETLLERS

Codi	Classe	Inf	Var.	Fons	Nan.	Coll	Peu	P. S.	altr.	Tot.	frag.
7	Cer. grollera	6	1		1						8

Observacions

Codi	Classe	Inf	Var.	Fons	Nan.	Coll	Peu	P. S.	altr.	Tot.	frag.
34	T.S. sud-gàl.lica		1								1

Observacions

Codi	Classe	Inf	Var.	Fons	Nan.	Coll	Peu	P. S.	altr.	Tot.	frag.
39	T.S. africana A1	1	1								2

Observacions

L.23

Codi	Classe	Inf	Var.	Fons	Nan.	Coll	Peu	P. S.	altr.	Tot.	frag.
63	Parets fines ind.	1									1

Observacions

Codi	Classe	Inf	Var.	Fons	Nan.	Coll	Peu	P. S.	altr.	Tot.	frag.
66	Cer. comuna africana	2	3								5

Observacions

òstia III-267, òstia III-170

Codi	Classe	Inf	Var.	Fons	Nan.	Coll	Peu	P. S.	altr.	Tot.	frag.
67	Cer. comuna romana	12	3	1							16

Observacions

Codi	Classe	Inf	Var.	Fons	Nan.	Coll	Peu	P. S.	altr.	Tot.	frag.
84	Grisa de la costa catalana(triglobulada)			1							1

Observacions

Codi	Classe	Inf	Var.	Fons	Nan.	Coll	Peu	P. S.	altr.	Tot.	frag.
97	Àmfora tarraconense	4			1						5

Observacions

Codi	Classe	Inf	Var.	Fons	Nan.	Coll	Peu	P. S.	altr.	Tot.	frag.
99	Àmfora africana	2	1	1	1						5

Observacions

Codi	Classe	Inf	Var.	Fons	Nan.	Coll	Peu	P. S.	altr.	Tot.	frag.
136	Vidrada blanc i blau	2	2	1							5

Observacions

Codi	Classe	Inf	Var.	Fons	Nan.	Coll	Peu	P. S.	altr.	Tot.	frag.
153	Vidrada marró moderna	6	1								7

Observacions

Codi	Classe	Inf	Var.	Fons	Nan.	Coll	Peu	P. S.	altr.	Tot.	frag.
155	Vidrat ind.	11		2							13

Observacions

Codi	Classe	Inf	Var.	Fons	Nan.	Coll	Peu	P. S.	altr.	Tot.	frag.
301	Ferro								7		7

Observacions

3 claus, bala moderna i 3 informes

Codi	Classe	Inf	Var.	Fons	Nan.	Coll	Peu	P. S.	altr.	Tot.	frag.
404	Marbre								9		9

Observacions

Codi	Classe	Inf	Var.	Fons	Nan.	Coll	Peu	P. S.	altr.	Tot.	frag.
510	Tegula								2		2

Observacions



Codi	Classe	Inf	Vor.	Fons	Nan.	Coll	Peu	P. S.	altr.	Tot.	frag.
513	Rajola								2		2

Observacions

Codi	Classe	Inf	Vor.	Fons	Nan.	Coll	Peu	P. S.	altr.	Tot.	frag.
514	Elements diversos contemporanis								1		1

Observacions

Rajol modern

Codi	Classe	Inf	Vor.	Fons	Nan.	Coll	Peu	P. S.	altr.	Tot.	frag.
700	Vidre								4		4

Observacions

Codi	Classe	Inf	Vor.	Fons	Nan.	Coll	Peu	P. S.	altr.	Tot.	frag.
800	Macrofauna								1		1

Observacions

**INVENTARI MATERIALS**

Any 2001

UE 1161

**TOSSA; ELS AMETLLERS**

Codi	Classe	Inf	Vor.	Fons	Nan.	Coll	Peu	P. S.	altr.	Tot.	frag.
48	T.S. lucente	2									2

Observacions

**INVENTARI MATERIALS**

Any 2001

UE 1162

**TOSSA; ELS AMETLLERS**

Codi	Classe	Inf	Vor.	Fons	Nan.	Coll	Peu	P. S.	altr.	Tot.	frag.
7	Cer. groliera	13	2								15

Observacions

Codi	Classe	Inf	Vor.	Fons	Nan.	Coll	Peu	P. S.	altr.	Tot.	frag.
39	T.S. africana A1		1	1							2

Observacions

Codi	Classe	Inf	Vor.	Fons	Nan.	Coll	Peu	P. S.	altr.	Tot.	frag.
43	T.S. africana C	1									1

Observacions

Os.I,104

Codi	Classe	Inf	Vor.	Fons	Nan.	Coll	Peu	P. S.	altr.	Tot.	frag.
66	Cer. comuna africana	1	2								3

Observacions

OSTIA I-261

Codi	Classe	Inf	Vor.	Fons	Nan.	Coll	Peu	P. S.	altr.	Tot.	frag.
67	Cer. comuna romana	12	3	2							17

Observacions

1 COLL D'AMPOLLA

Codi	Classe	Inf	Vor.	Fons	Nan.	Coll	Peu	P. S.	altr.	Tot.	frag.
84	Grisa de la costa catalana	1									1

Observacions

Codi	Classe	Inf	Vor.	Fons	Nan.	Coll	Peu	P. S.	altr.	Tot.	frag.
97	Àmfora tarraconense	1									1

Observacions

Codi	Classe	Inf	Vor.	Fons	Nan.	Coll	Peu	P. S.	altr.	Tot.	frag.
99	Àmfora africana	6									6

Observacions

Codi	Classe	Inf	Vor.	Fons	Nan.	Coll	Peu	P. S.	altr.	Tot.	frag.
102	Àmfora indeterminada	2									2

Observacions

Codi	Classe	Inf	Vor.	Fons	Nan.	Coll	Peu	P. S.	altr.	Tot.	frag.
301	Ferro								2		2

Observacions 2 PUNTES DE CLAU

Codi	Classe	Inf	Vor.	Fons	Nan.	Coll	Peu	P. S.	altr.	Tot.	frag.
503	Estuc								9		9

Observacions

Codi	Classe	Inf	Vor.	Fons	Nan.	Coll	Peu	P. S.	altr.	Tot.	frag.
800	Macrofauna								3		3

Observacions

### INVENTARI MATERIALS

Any 2001

UE 1163

TOSSA; ELS AMETLLERS

Codi	Classe	Inf	Vor.	Fons	Nan.	Coll	Peu	P. S.	altr.	Tot.	frag.
7	Cer. grollera	279	23	45	10						357

Observacions

Codi	Classe	Inf	Vor.	Fons	Nan.	Coll	Peu	P. S.	altr.	Tot.	frag.
20	Campaniana B		1								1

Observacions

Codi	Classe	Inf	Vor.	Fons	Nan.	Coll	Peu	P. S.	altr.	Tot.	frag.
29	T.S. Aretina	1		1							2

Observacions

Goud.27

Codi	Classe	Inf	Vor.	Fons	Nan.	Coll	Peu	P. S.	altr.	Tot.	frag.
34	T.S. sud-gàl.lica	1		1							2

Observacions

Codi	Classe	Inf	Vor.	Fons	Nan.	Coll	Peu	P. S.	altr.	Tot.	frag.
38	T.Sigillata ind.								1		1

Observacions

FRAGMENT DE PIPA

Codi	Classe	Inf	Vor.	Fons	Nan.	Coll	Peu	P. S.	altr.	Tot.	frag.
39	T.S. africana A1	10	3								13

Observacions

LAMB. 4/36b

Codi	Classe	Inf	Vor.	Fons	Nan.	Coll	Peu	P. S.	altr.	Tot.	frag.
41	T.S. africana A/D		1								1

Observacions

Os.I,30

Codi	Classe	Inf	Vor.	Fons	Nan.	Coll	Peu	P. S.	altr.	Tot.	frag.
43	T.S. africana C	51	19	2							72

Observacions

LAMB. 40

Codi	Classe	Inf	Vor.	Fons	Nan.	Coll	Peu	P. S.	altr.	Tot.	frag.
48	T.S. lucente	11	6								17

Observacions

2 PECES: - LAMB.I.3-L.2/37

Codi	Classe	Inf	Vor.	Fons	Nan.	Coll	Peu	P. S.	altr.	Tot.	frag.
63	Parets fines ind.	2	2								4

Observacions

FRAGMENT AMB DECORACIÓ

Codi	Classe	Inf	Vor.	Fons	Nan.	Coll	Peu	P. S.	altr.	Tot.	frag.
65	Engalba interna roja pompeiana		1								1

Observacions

Codi	Classe	Inf	Vor.	Fons	Nan.	Coll	Peu	P. S.	altr.	Tot.	frag.
66	Cer. comuna africana	16	21	2							39

Observacions

ÒSTIA III-332?,H. 109, ÒSTIA IV-1, ÒSTIA IV-59, ÒSTIA II-67, ÒSTIA I-261 ÒS. III-108?

Codi	Classe	Inf	Vor.	Fons	Nan.	Coll	Peu	P. S.	altr.	Tot. frag.
67	Cer. comuna romana oxidada	168	47	19	13					247

Observacions

Codi	Classe	Inf	Vor.	Fons	Nan.	Coll	Peu	P. S.	altr.	Tot. frag.
67	Cer. comuna pasta clara	11	1							12

Observacions

Codi	Classe	Inf	Vor.	Fons	Nan.	Coll	Peu	P. S.	altr.	Tot. frag.
68	Cer. comuna romana reduïda	3	7							10

Observacions

Codi	Classe	Inf	Vor.	Fons	Nan.	Coll	Peu	P. S.	altr.	Tot. frag.
71	Cer. comuna romana d'engalba roja	17	1		1					19

Observacions

Codi	Classe	Inf	Vor.	Fons	Nan.	Coll	Peu	P. S.	altr.	Tot. frag.
73	Llanta indeterminada	1			1					2

Observacions

DISC CENTRAL

Codi	Classe	Inf	Vor.	Fons	Nan.	Coll	Peu	P. S.	altr.	Tot. frag.
81	Morter	2	10	1						13

Observacions

Segona meitat del segle II

Codi	Classe	Inf	Vor.	Fons	Nan.	Coll	Peu	P. S.	altr.	Tot. frag.
85	Gran vas				11					11

Observacions

Codi	Classe	Inf	Vor.	Fons	Nan.	Coll	Peu	P. S.	altr.	Tot. frag.
94	Àmfora gala	2								2

Observacions

Codi	Classe	Inf	Vor.	Fons	Nan.	Coll	Peu	P. S.	altr.	Tot. frag.
97	Àmfora tarraconense	36			1					37

Observacions

Codi	Classe	Inf	Vor.	Fons	Nan.	Coll	Peu	P. S.	altr.	Tot. frag.
99	Àmfora africana	330	1	1	4					336

Observacions

3 fragments de la vora KEY-56

Codi	Classe	Inf	Vor.	Fons	Nan.	Coll	Peu	P. S.	altr.	Tot. frag.
102	Àmfora indeterminada	103								103

Observacions

Codi	Classe	Inf	Vor.	Fons	Nan.	Coll	Peu	P. S.	altr.	Tot. frag.
103	Doïa		1							1

Observacions

Codi	Classe	Inf	Vor.	Fons	Nan.	Coll	Peu	P. S.	altr.	Tot. frag.
300	Bronze								11	11

Observacions

3 PAQUES

Codi	Classe	Inf	Vor.	Fons	Nan.	Coll	Peu	P. S.	altr.	Tot. frag.
301	Ferro								13	13

Observacions

12 PUNTES DE CLAU

Codi	Classe	Inf	Vor.	Fons	Nan.	Coll	Peu	P. S.	altr.	Tot. frag.
304	Plom								1	1

Observacions

1 ARANDELA AMB DECORACIÓ

Codi	Classe	Inf	Vor.	Fons	Nan.	Coll	Peu	P. S.	altr.	Tot. frag.
307	Numismàtica								3	3

Observacions

As (s.II), Antoninians (2) (s.III)

Codi	Classe	Inf	Vor.	Fons	Nan.	Coll	Peu	P. S.	altr.	Tot.	frag.
404	Marbre								5	5	

Observacions 2 PLAQUES DE MARBRE

Codi	Classe	Inf	Vor.	Fons	Nan.	Coll	Peu	P. S.	altr.	Tot.	frag.
499	Material constructiu								2	2	

Observacions 2 TUBULI

Codi	Classe	Inf	Vor.	Fons	Nan.	Coll	Peu	P. S.	altr.	Tot.	frag.
503	Estuc								22	22	

Observacions

Codi	Classe	Inf	Vor.	Fons	Nan.	Coll	Peu	P. S.	altr.	Tot.	frag.
601	Os treballat								1	1	

Observacions 1 AGULLA D'OS

Codi	Classe	Inf	Vor.	Fons	Nan.	Coll	Peu	P. S.	altr.	Tot.	frag.
700	Vidre	6	2							8	

Observacions

Codi	Classe	Inf	Vor.	Fons	Nan.	Coll	Peu	P. S.	altr.	Tot.	frag.
800	Macrofauna								129	129	

Observacions 117 OSSOS

Codi	Classe	Inf	Vor.	Fons	Nan.	Coll	Peu	P. S.	altr.	Tot.	frag.
803	Malacologia								22	22	

Observacions 3 MUSCLOS

**INVENTARI MATERIALS**

Any 2001

UE 1164

**TOSSA; ELS AMETLLERS**

Codi	Classe	Inf	Vor.	Fons	Nan.	Coll	Peu	P. S.	altr.	Tot.	frag.
7	Cer. grollera	1		1						2	

Observacions

Codi	Classe	Inf	Vor.	Fons	Nan.	Coll	Peu	P. S.	altr.	Tot.	frag.
67	Cer. comuna pasta clara	4								4	

Observacions

Codi	Classe	Inf	Vor.	Fons	Nan.	Coll	Peu	P. S.	altr.	Tot.	frag.
97	Amfora tarraconense	3								3	

Observacions

Codi	Classe	Inf	Vor.	Fons	Nan.	Coll	Peu	P. S.	altr.	Tot.	frag.
99	Amfora africana	5								5	

Observacions

Codi	Classe	Inf	Vor.	Fons	Nan.	Coll	Peu	P. S.	altr.	Tot.	frag.
102	Amfora indeterminada	5			1					6	

Observacions

Codi	Classe	Inf	Vor.	Fons	Nan.	Coll	Peu	P. S.	altr.	Tot.	frag.
800	Macrofauna								1	1	

Observacions 1 os

**INVENTARI MATERIALS**

Any 2001

UE 1166

**TOSSA; ELS AMETLLERS**

Codi	Classe	Inf	Vor.	Fons	Nan.	Coll	Peu	P. S.	altr.	Tot.	frag.
66	Cer. comuna africana		1							1	

Observacions

Codi	Classe	Inf	Vor.	Fons	Nan.	Coll	Peu	P. S. altr.	Tot. frag.
102	Amfora indeterminada	3							3

Observacions

Codi	Classe	Inf	Vor.	Fons	Nan.	Coll	Peu	P. S. altr.	Tot. frag.
103	Dolia	1							1

Observacions

Codi	Classe	Inf	Vor.	Fons	Nan.	Coll	Peu	P. S. altr.	Tot. frag.
503	Estuc vermells							2	2

Observacions

Codi	Classe	Inf	Vor.	Fons	Nan.	Coll	Peu	P. S. altr.	Tot. frag.
513	Rajola							2	2

Observacions

**INVENTARI MATERIALS**

Any 2001

UE 1167

**TOSSA; ELS AMETLLERS**

Codi	Classe	Inf	Vor.	Fons	Nan.	Coll	Peu	P. S. altr.	Tot. frag.
7	Cer. grollera	12	2						14

Observacions

Codi	Classe	Inf	Vor.	Fons	Nan.	Coll	Peu	P. S. altr.	Tot. frag.
34	T.S. sud-gàl.lica	1	1						2

Observacions

DRAG.II-21

Codi	Classe	Inf	Vor.	Fons	Nan.	Coll	Peu	P. S. altr.	Tot. frag.
39	T.S. africana A1	4	1	3					8

Observacions

LAMB.10

Codi	Classe	Inf	Vor.	Fons	Nan.	Coll	Peu	P. S. altr.	Tot. frag.
66	Cer. comuna africana	6	5						11

Observacions

ÒSTIA.IV-59, ÒSTIA.I-261, LAMB.10a., Os.I,262

Codi	Classe	Inf	Vor.	Fons	Nan.	Coll	Peu	P. S. altr.	Tot. frag.
67	Cer. comuna romana	7	1						8

Observacions

Codi	Classe	Inf	Vor.	Fons	Nan.	Coll	Peu	P. S. altr.	Tot. frag.
67	Cer. comuna pasta clara				1				1

Observacions

Codi	Classe	Inf	Vor.	Fons	Nan.	Coll	Peu	P. S. altr.	Tot. frag.
81	Morter		1						1

Observacions

Codi	Classe	Inf	Vor.	Fons	Nan.	Coll	Peu	P. S. altr.	Tot. frag.
97	Amfora tarraconense	3	1		1				5

Observacions

DRESSEL.2-4

Codi	Classe	Inf	Vor.	Fons	Nan.	Coll	Peu	P. S. altr.	Tot. frag.
99	Amfora africana	18			1				19

Observacions

Codi	Classe	Inf	Vor.	Fons	Nan.	Coll	Peu	P. S. altr.	Tot. frag.
102	Amfora indeterminada	23							23

Observacions

Codi	Classe	Inf	Vor.	Fons	Nan.	Coll	Peu	P. S. altr.	Tot. frag.
144	Oxidada vidrada moderna	1		1					2

Observacions

Codi	Classe	Inf	Vor.	Fons	Nan.	Coll	Peu	P. S.	altr.	Tot.	frag.
300	Bronze								1		1

Observacions CLAU

Codi	Classe	Inf	Vor.	Fons	Nan.	Coll	Peu	P. S.	altr.	Tot.	frag.
301	Ferro								2		2

Observacions 2 CLAUS

Codi	Classe	Inf	Vor.	Fons	Nan.	Coll	Peu	P. S.	altr.	Tot.	frag.
404	Marbre								2		2

Observacions

Codi	Classe	Inf	Vor.	Fons	Nan.	Coll	Peu	P. S.	altr.	Tot.	frag.
499	Material constructiu								1		1

Observacions NUCLI DE QUITRÀ

Codi	Classe	Inf	Vor.	Fons	Nan.	Coll	Peu	P. S.	altr.	Tot.	frag.
513	Rajola								2		2

Observacions

Codi	Classe	Inf	Vor.	Fons	Nan.	Coll	Peu	P. S.	altr.	Tot.	frag.
700	Vidre	1									1

Observacions

### INVENTARI MATERIALS

Any 2001

UE 1170

TOSSA; ELS AMETLLERS

Codi	Classe	Inf	Vor.	Fons	Nan.	Coll	Peu	P. S.	altr.	Tot.	frag.
58	Parets fines amb engalba interna	1									1

Observacions

Codi	Classe	Inf	Vor.	Fons	Nan.	Coll	Peu	P. S.	altr.	Tot.	frag.
66	Cer. comuna africana	1									1

Observacions

Codi	Classe	Inf	Vor.	Fons	Nan.	Coll	Peu	P. S.	altr.	Tot.	frag.
67	Cer. comuna romana	1									1

Observacions

### INVENTARI MATERIALS

Any 2001

UE 1171

TOSSA; ELS AMETLLERS

Codi	Classe	Inf	Vor.	Fons	Nan.	Coll	Peu	P. S.	altr.	Tot.	frag.
7	Cer. grollera	9	1	1	1						12

Observacions

Codi	Classe	Inf	Vor.	Fons	Nan.	Coll	Peu	P. S.	altr.	Tot.	frag.
33	T.S. itàlica		1								1

Observacions GOD.18 (20-10 a.C)

Codi	Classe	Inf	Vor.	Fons	Nan.	Coll	Peu	P. S.	altr.	Tot.	frag.
34	T.S. sud-gàl.lica	1?	1								2

Observacions DRAG.37

Codi	Classe	Inf	Vor.	Fons	Nan.	Coll	Peu	P. S.	altr.	Tot.	frag.
39	T.S. africana A1		4	1							5

Observacions (1) LAMB.III-A, (3) SALOM.A.9.B

Codi	Classe	Inf	Vor.	Fons	Nan.	Coll	Peu	P. S.	altr.	Tot.	frag.
44	T.S. africana D		1								1

Observacions L.51

Codi	Classe	Inf	Vor.	Fons	Nan.	Coll	Peu	P. S.	altr.	Tot. frag.
66	Cer. comuna africana	7	4	1						12

Observacions

(1) ÒSTIA III.267, (3) LAMB.10

Codi	Classe	Inf	Vor.	Fons	Nan.	Coll	Peu	P. S.	altr.	Tot. frag.
67	Cer. comuna romana	11	9	5	2					27

Observacions

Codi	Classe	Inf	Vor.	Fons	Nan.	Coll	Peu	P. S.	altr.	Tot. frag.
67	Cer. comuna pasta clara	2								2

Observacions

Codi	Classe	Inf	Vor.	Fons	Nan.	Coll	Peu	P. S.	altr.	Tot. frag.
73	Llàntria indeterminada	1	1	1	2					5

Observacions

Codi	Classe	Inf	Vor.	Fons	Nan.	Coll	Peu	P. S.	altr.	Tot. frag.
81	Morter		1							1

Observacions

Codi	Classe	Inf	Vor.	Fons	Nan.	Coll	Peu	P. S.	altr.	Tot. frag.
85	Gran vas	1		3						4

Observacions

Codi	Classe	Inf	Vor.	Fons	Nan.	Coll	Peu	P. S.	altr.	Tot. frag.
97	Àmfora tarraconense	12	3							15

Observacions

Codi	Classe	Inf	Vor.	Fons	Nan.	Coll	Peu	P. S.	altr.	Tot. frag.
99	Àmfora africana	13								13

Observacions

K.XXV

Codi	Classe	Inf	Vor.	Fons	Nan.	Coll	Peu	P. S.	altr.	Tot. frag.
102	Àmfora indeterminada	4			1					5

Observacions

Codi	Classe	Inf	Vor.	Fons	Nan.	Coll	Peu	P. S.	altr.	Tot. frag.
103	Dolia	1	1							2

Observacions

Codi	Classe	Inf	Vor.	Fons	Nan.	Coll	Peu	P. S.	altr.	Tot. frag.
144	Oxidada vidrada moderna		2							2

Observacions

Codi	Classe	Inf	Vor.	Fons	Nan.	Coll	Peu	P. S.	altr.	Tot. frag.
401	Granit? (pedra)								1	1

Observacions

FITXA DE JOC

Codi	Classe	Inf	Vor.	Fons	Nan.	Coll	Peu	P. S.	altr.	Tot. frag.
404	Marbre								3	3

Observacions

PLAQUES

Codi	Classe	Inf	Vor.	Fons	Nan.	Coll	Peu	P. S.	altr.	Tot. frag.
503	Estucs vermells	3								3

Observacions

Codi	Classe	Inf	Vor.	Fons	Nan.	Coll	Peu	P. S.	altr.	Tot. frag.
505	Opus signinum								1	1

Observacions

PLACA

Codi	Classe	Inf	Vor.	Fons	Nan.	Coll	Peu	P. S.	altr.	Tot. frag.
510	Tegula								1	1

Observacions

Codi	Classe	Inf	Vor.	Fons	Nan.	Coll	Peu	P. S.	altr.	Tot.	frag.
700	Vidre	2	1								3

Observacions

Codi	Classe	Inf	Vor.	Fons	Nan.	Coll	Peu	P. S.	altr.	Tot.	frag.
800	Macrofauna								2		2

Observacions

OSSOS

Codi	Classe	Inf	Vor.	Fons	Nan.	Coll	Peu	P. S.	altr.	Tot.	frag.
803	Malacologia								1		1

Observacions

OSTRA

**INVENTARI MATERIALS**

Any 2001

UE 1172

TOSSA; ELS AMETLLERS

Codi	Classe	Inf	Vor.	Fons	Nan.	Coll	Peu	P. S.	altr.	Tot.	frag.
499	Material constructiu										

Observacions

TESSELLES BLANQUES I NEGRES (CERÀMICA ?)

**INVENTARI MATERIALS**

Any 2001

UE 1174

TOSSA; ELS AMETLLERS

Codi	Classe	Inf	Vor.	Fons	Nan.	Coll	Peu	P. S.	altr.	Tot.	frag.
7	Cer. grollera	1									1

Observacions

Codi	Classe	Inf	Vor.	Fons	Nan.	Coll	Peu	P. S.	altr.	Tot.	frag.
67	Cer. comuna romana	2									2

Observacions

Codi	Classe	Inf	Vor.	Fons	Nan.	Coll	Peu	P. S.	altr.	Tot.	frag.
97	Àmfora tarraconense	1									1

Observacions

**INVENTARI MATERIALS**

Any 2001

UE 1175

TOSSA; ELS AMETLLERS

Codi	Classe	Inf	Vor.	Fons	Nan.	Coll	Peu	P. S.	altr.	Tot.	frag.
7	Cer. grollera	2									2

Observacions

Codi	Classe	Inf	Vor.	Fons	Nan.	Coll	Peu	P. S.	altr.	Tot.	frag.
33	T.S. itàlica	1	2								3

Observacions

Codi	Classe	Inf	Vor.	Fons	Nan.	Coll	Peu	P. S.	altr.	Tot.	frag.
67	Cer. comuna romana	2									2

Observacions

Codi	Classe	Inf	Vor.	Fons	Nan.	Coll	Peu	P. S.	altr.	Tot.	frag.
68	Cer. comuna romana reduïda	1									1

Observacions

Codi	Classe	Inf	Vor.	Fons	Nan.	Coll	Peu	P. S.	altr.	Tot.	frag.
99	Àmfora africana		1								1

Observacions

Codi	Classe	Inf	Vor.	Fons	Nan.	Coll	Peu	P. S.	altr.	Tot.	frag.
102	Àmfora indeterminada	1			1						2

Observacions

Codi	Classe	Inf	Vor.	Fons	Nan.	Coll	Peu	P. S.	altr.	Tot.	frag.
103	Dolia		1								1

Observacions



Codi	Classe	Inf	Vor.	Fons	Nan.	Coll	Peu	P. S.	altr.	Tot.	frag.
144	Oxidada vidrada moderna	2									2

Observacions

**INVENTARI MATERIALS**

Any 2001

UE 1176

TOSSA; ELS AMETLLERS

Codi	Classe	Inf	Vor.	Fons	Nan.	Coll	Peu	P. S.	altr.	Tot.	frag.
67	Cer. comuna romana	1									1

Observacions

Codi	Classe	Inf	Vor.	Fons	Nan.	Coll	Peu	P. S.	altr.	Tot.	frag.
97	Àmfora tarraconense	3									3

Observacions

Codi	Classe	Inf	Vor.	Fons	Nan.	Coll	Peu	P. S.	altr.	Tot.	frag.
201	Pondera		1								1

Observacions

Codi	Classe	Inf	Vor.	Fons	Nan.	Coll	Peu	P. S.	altr.	Tot.	frag.
901	Cer. comuna ib.pasta sandwith	3									3

Observacions

**INVENTARI MATERIALS**

Any 2001

UE 1177

TOSSA; ELS AMETLLERS

Codi	Classe	Inf	Vor.	Fons	Nan.	Coll	Peu	P. S.	altr.	Tot.	frag.
7	Cer. grollera	1	1								2

Observacions

Codi	Classe	Inf	Vor.	Fons	Nan.	Coll	Peu	P. S.	altr.	Tot.	frag.
67	Cer. comuna romana	4									4

Observacions

Codi	Classe	Inf	Vor.	Fons	Nan.	Coll	Peu	P. S.	altr.	Tot.	frag.
69	Cer. pasta grisa amb engalba negra	1									1

Observacions

Codi	Classe	Inf	Vor.	Fons	Nan.	Coll	Peu	P. S.	altr.	Tot.	frag.
97	Àmfora tarraconense	1									1

Observacions

Codi	Classe	Inf	Vor.	Fons	Nan.	Coll	Peu	P. S.	altr.	Tot.	frag.
102	Àmfora indeterminada	2									2

Observacions

Codi	Classe	Inf	Vor.	Fons	Nan.	Coll	Peu	P. S.	altr.	Tot.	frag.
103	Dolia		2								2

Observacions

**INVENTARI MATERIALS**

Any 2001

UE 1179

TOSSA; ELS AMETLLERS

Codi	Classe	Inf	Vor.	Fons	Nan.	Coll	Peu	P. S.	altr.	Tot.	frag.
7	Cer. grollera	2	2	1	1						6

Observacions

Codi	Classe	Inf	Vor.	Fons	Nan.	Coll	Peu	P. S.	altr.	Tot.	frag.
29	T.S. Aretina	1									1

Observacions

Codi	Classe	Inf	Vor.	Fons	Nan.	Coll	Peu	P. S.	altr.	Tot.	frag.
34	T.S. sud-gal.lica	1	1								2

Observacions

Codi	Classe	Inf	Vor.	Fons	Nan.	Coll	Peu	P. S.	altr.	Tot.	frag.
39	T.S. africana A1	2	1								3

Observacions LAMB.4/36B

Codi	Classe	Inf	Vor.	Fons	Nan.	Coll	Peu	P. S.	altr.	Tot.	frag.
43	T.S. africana C	8		1							9

Observacions

Codi	Classe	Inf	Vor.	Fons	Nan.	Coll	Peu	P. S.	altr.	Tot.	frag.
66	Cer. comuna africana	1	2								3

Observacions ÒSTIA I.261, ÒSTIA III.267

Codi	Classe	Inf	Vor.	Fons	Nan.	Coll	Peu	P. S.	altr.	Tot.	frag.
67	Cer. comuna romana	6	3		1						10

Observacions COLL D'AMPOLLA DE 2ª 1/2 DEL S.II

Codi	Classe	Inf	Vor.	Fons	Nan.	Coll	Peu	P. S.	altr.	Tot.	frag.
67	Cer. comuna pasta clara	1									1

Observacions

Codi	Classe	Inf	Vor.	Fons	Nan.	Coll	Peu	P. S.	altr.	Tot.	frag.
71	Cer. comuna romana d'engalba roja	1									1

Observacions

Codi	Classe	Inf	Vor.	Fons	Nan.	Coll	Peu	P. S.	altr.	Tot.	frag.
73	Llántia indeterminada				1						1

Observacions

Codi	Classe	Inf	Vor.	Fons	Nan.	Coll	Peu	P. S.	altr.	Tot.	frag.
97	Àmfora tarraconense	7									7

Observacions

Codi	Classe	Inf	Vor.	Fons	Nan.	Coll	Peu	P. S.	altr.	Tot.	frag.
99	Àmfora africana	21									21

Observacions

Codi	Classe	Inf	Vor.	Fons	Nan.	Coll	Peu	P. S.	altr.	Tot.	frag.
102	Àmfora indeterminada	1									1

Observacions

Codi	Classe	Inf	Vor.	Fons	Nan.	Coll	Peu	P. S.	altr.	Tot.	frag.
503	Estuc								92		92

Observacions

Codi	Classe	Inf	Vor.	Fons	Nan.	Coll	Peu	P. S.	altr.	Tot.	frag.
800	Macrofauna								5		5

Observacions 4 OSSOS I 1 DENT

Codi	Classe	Inf	Vor.	Fons	Nan.	Coll	Peu	P. S.	altr.	Tot.	frag.
803	Maiacologia								1		1

Observacions OSTRA

Codi	Classe	Inf	Vor.	Fons	Nan.	Coll	Peu	P. S.	altr.	Tot.	frag.
902	Àmfora ibèrica		2								2

Observacions

**INVENTARI MATERIALS**

Any 2001

UE 1181

**TOSSA; ELS AMETLLERS**

Codi	Classe	Inf	Vor.	Fons	Nan.	Coll	Peu	P. S.	altr.	Tot.	frag.
7	Cer. grollera	15	2	1	1						19

Observacions

Codi	Classe	Inf	Var.	Fons	Nan.	Coll	Peu	P. S.	altr.	Tot. frag.
20	Campaniana B	4	1							5

Observacions

Codi	Classe	Inf	Var.	Fons	Nan.	Coll	Peu	P. S.	altr.	Tot. frag.
34	T.S. sud-gàl.lica	2	1							3

Observacions

(1) DRAG.29.B

Codi	Classe	Inf	Var.	Fons	Nan.	Coll	Peu	P. S.	altr.	Tot. frag.
67	Cer. comuna romana	1	1	1						3

Observacions

Codi	Classe	Inf	Var.	Fons	Nan.	Coll	Peu	P. S.	altr.	Tot. frag.
67	Cer. comuna pasta clara	1								1

Observacions

Codi	Classe	Inf	Var.	Fons	Nan.	Coll	Peu	P. S.	altr.	Tot. frag.
84	Grisa de la costa catalana	4	2							6

Observacions

BICÒNIC

Codi	Classe	Inf	Var.	Fons	Nan.	Coll	Peu	P. S.	altr.	Tot. frag.
84	Oxidada de la costa catalana	1								1

Observacions

Codi	Classe	Inf	Var.	Fons	Nan.	Coll	Peu	P. S.	altr.	Tot. frag.
92	Àmfora púnica centro-mediterrànea	1								1

Observacions

Codi	Classe	Inf	Var.	Fons	Nan.	Coll	Peu	P. S.	altr.	Tot. frag.
96	Àmfora itàlica	1								1

Observacions

Codi	Classe	Inf	Var.	Fons	Nan.	Coll	Peu	P. S.	altr.	Tot. frag.
97	Àmfora tarraconense	4		1						5

Observacions

(1) PASCUAL I ?

Codi	Classe	Inf	Var.	Fons	Nan.	Coll	Peu	P. S.	altr.	Tot. frag.
102	Àmfora indeterminada	5								5

Observacions

Codi	Classe	Inf	Var.	Fons	Nan.	Coll	Peu	P. S.	altr.	Tot. frag.
301	Ferro								3	3

Observacions

ESCORIA

Codi	Classe	Inf	Var.	Fons	Nan.	Coll	Peu	P. S.	altr.	Tot. frag.
800	Macrofauna								1	1

Observacions

ÒS

Codi	Classe	Inf	Var.	Fons	Nan.	Coll	Peu	P. S.	altr.	Tot. frag.
803	Malacologia								1	1

Observacions

CARGOL DE MAR

Codi	Classe	Inf	Var.	Fons	Nan.	Coll	Peu	P. S.	altr.	Tot. frag.
901	Cer. Comuna ibèrica	11	3							14

Observacions

Codi	Classe	Inf	Var.	Fons	Nan.	Coll	Peu	P. S.	altr.	Tot. frag.
902	Àmfora ibèrica	7								7

Observacions

## INVENTARI MATERIALS

Any 2001

UE 1184

TOSSA; ELS AMETLLERS

Codi	Classe	Inf	Vor.	Fons	Nan.	Coll	Peu	P. S.	altr.	Tot.	frag.
7	Cer. grollera	2			1						3

Observacions

Codi	Classe	Inf	Vor.	Fons	Nan.	Coll	Peu	P. S.	altr.	Tot.	frag.
63	Parets fines ind.	2									2

Observacions

Codi	Classe	Inf	Vor.	Fons	Nan.	Coll	Peu	P. S.	altr.	Tot.	frag.
84	Grisa de la costa catalana	1									1

Observacions

Codi	Classe	Inf	Vor.	Fons	Nan.	Coll	Peu	P. S.	altr.	Tot.	frag.
97	Àmfora tarraconense	1									1

Observacions

Codi	Classe	Inf	Vor.	Fons	Nan.	Coll	Peu	P. S.	altr.	Tot.	frag.
901	Cer. Comuna ibèrica	4									4

Observacions

Codi	Classe	Inf	Vor.	Fons	Nan.	Coll	Peu	P. S.	altr.	Tot.	frag.
903	Àmfora centro-mediterrànea	1									1

Observacions

## INVENTARI MATERIALS

Any 2001

UE 1186

TOSSA; ELS AMETLLERS

Codi	Classe	Inf	Vor.	Fons	Nan.	Coll	Peu	P. S.	altr.	Tot.	frag.
7	Cer. grollera		2								2

Observacions

Codi	Classe	Inf	Vor.	Fons	Nan.	Coll	Peu	P. S.	altr.	Tot.	frag.
66	Cer. comuna africana	1									1

Observacions

Codi	Classe	Inf	Vor.	Fons	Nan.	Coll	Peu	P. S.	altr.	Tot.	frag.
99	Àmfora africana	3									3

Observacions

Codi	Classe	Inf	Vor.	Fons	Nan.	Coll	Peu	P. S.	altr.	Tot.	frag.
102	Àmfora indeterminada	6									6

Observacions

Codi	Classe	Inf	Vor.	Fons	Nan.	Coll	Peu	P. S.	altr.	Tot.	frag.
700	Vidre	1									1

Observacions

Codi	Classe	Inf	Vor.	Fons	Nan.	Coll	Peu	P. S.	altr.	Tot.	frag.
800	Macrofauna								2		2

Observacions

OSSOS

Codi	Classe	Inf	Vor.	Fons	Nan.	Coll	Peu	P. S.	altr.	Tot.	frag.
902	Àmfora ibèrica	1									1

Observacions

## INVENTARI MATERIALS

Any 2001

UE 1188

TOSSA; ELS AMETLLERS

Codi	Classe	Inf	Vor.	Fons	Nan.	Coll	Peu	P. S.	altr.	Tot.	frag.
7	Cer. grollera	1	1								2

Observacions

Codi	Classe	Inf	Var.	Fons	Nan.	Coll	Peu	P. S.	altr.	Tot. frag.
66	Cer. comuna africana	1								1

Observacions

Codi	Classe	Inf	Var.	Fons	Nan.	Coll	Peu	P. S.	altr.	Tot. frag.
67	Cer. comuna romana	4								4

Observacions

Codi	Classe	Inf	Var.	Fons	Nan.	Coll	Peu	P. S.	altr.	Tot. frag.
97	Àmfora tarraconense	1								1

Observacions

Codi	Classe	Inf	Var.	Fons	Nan.	Coll	Peu	P. S.	altr.	Tot. frag.
102	Àmfora indeterminada		1							1

Observacions

Codi	Classe	Inf	Var.	Fons	Nan.	Coll	Peu	P. S.	altr.	Tot. frag.
510	Tegula								2	2

Observacions

FRAGMENTS

Codi	Classe	Inf	Var.	Fons	Nan.	Coll	Peu	P. S.	altr.	Tot. frag.
800	Macrofauna								2	2

Observacions

OSSOS

**INVENTARI MATERIALS**

Any 2001

UE 1190

TOSSA; ELS AMETLLERS

Codi	Classe	Inf	Var.	Fons	Nan.	Coll	Peu	P. S.	altr.	Tot. frag.
7	Cer. grollera	12	1							13

Observacions

Codi	Classe	Inf	Var.	Fons	Nan.	Coll	Peu	P. S.	altr.	Tot. frag.
48	T.S. lucente			1						1

Observacions

Codi	Classe	Inf	Var.	Fons	Nan.	Coll	Peu	P. S.	altr.	Tot. frag.
66	Cer. comuna africana	2	2							4

Observacions

ÒSTIA I-261, Atl.CVII,12

Codi	Classe	Inf	Var.	Fons	Nan.	Coll	Peu	P. S.	altr.	Tot. frag.
67	Cer. comuna romana	2								2

Observacions

Codi	Classe	Inf	Var.	Fons	Nan.	Coll	Peu	P. S.	altr.	Tot. frag.
67	Cer. comuna pasta blanca	3								3

Observacions

Codi	Classe	Inf	Var.	Fons	Nan.	Coll	Peu	P. S.	altr.	Tot. frag.
71	Cer. comuna romana d'engalba roja	2								2

Observacions

Codi	Classe	Inf	Var.	Fons	Nan.	Coll	Peu	P. S.	altr.	Tot. frag.
81	Morter		1							1

Observacions

Codi	Classe	Inf	Var.	Fons	Nan.	Coll	Peu	P. S.	altr.	Tot. frag.
97	Àmfora tarraconense	1			1					2

Observacions

Codi	Classe	Inf	Var.	Fons	Nan.	Coll	Peu	P. S.	altr.	Tot. frag.
98	Àmfora bètica			1						1

Observacions

Codi	Classe	Inf	Vor.	Fons	Nan.	Coll	Peu	P. S.	altr.	Tot.	frag.
99	Àmfora africana	6									6

Observacions

Codi	Classe	Inf	Vor.	Fons	Nan.	Coll	Peu	P. S.	altr.	Tot.	frag.
102	Àmfora indeterminada	1									1

Observacions

Codi	Classe	Inf	Vor.	Fons	Nan.	Coll	Peu	P. S.	altr.	Tot.	frag.
301	Ferro								1		1

Observacions

CLAU

Codi	Classe	Inf	Vor.	Fons	Nan.	Coll	Peu	P. S.	altr.	Tot.	frag.
503	Estuc pintura vermella								6		6

Observacions

Codi	Classe	Inf	Vor.	Fons	Nan.	Coll	Peu	P. S.	altr.	Tot.	frag.
508	Mosaïc								1		1

Observacions

Codi	Classe	Inf	Vor.	Fons	Nan.	Coll	Peu	P. S.	altr.	Tot.	frag.
800	Macrofauna								2		2

Observacions

OSSOS

**INVENTARI MATERIALS**

Any 2001

UE 1192

**TOSSA; ELS AMETLLERS**

Codi	Classe	Inf	Vor.	Fons	Nan.	Coll	Peu	P. S.	altr.	Tot.	frag.
307	Numismàtica								1		1

Observacions

As emporità

**INVENTARI MATERIALS**

Any 2001

UE 1195

**TOSSA; ELS AMETLLERS**

Codi	Classe	Inf	Vor.	Fons	Nan.	Coll	Peu	P. S.	altr.	Tot.	frag.
7	Cer. grollera	3	1								4

Observacions

Codi	Classe	Inf	Vor.	Fons	Nan.	Coll	Peu	P. S.	altr.	Tot.	frag.
19	Campaniana indeterminada	1									1

Observacions

Codi	Classe	Inf	Vor.	Fons	Nan.	Coll	Peu	P. S.	altr.	Tot.	frag.
20	Campaniana B	2	3								5

Observacions

VEURE LÀMINA DE NOLLA

Codi	Classe	Inf	Vor.	Fons	Nan.	Coll	Peu	P. S.	altr.	Tot.	frag.
67	Cer. comuna romana	1									1

Observacions

Codi	Classe	Inf	Vor.	Fons	Nan.	Coll	Peu	P. S.	altr.	Tot.	frag.
67	Cer. comuna pasta clara		1								1

Observacions

Codi	Classe	Inf	Vor.	Fons	Nan.	Coll	Peu	P. S.	altr.	Tot.	frag.
84	Grisa de la costa catalana	2		1							3

Observacions

Codi	Classe	Inf	Vor.	Fons	Nan.	Coll	Peu	P. S.	altr.	Tot.	frag.
102	Àmfora indeterminada	1									1

Observacions

Codi	Classe	Inf	Vor.	Fons	Nan.	Coll	Peu	P. S.	altr.	Tot.	frag.
301	Ferro								3	3	

Observacions 3 CLAUS

Codi	Classe	Inf	Vor.	Fons	Nan.	Coll	Peu	P. S.	altr.	Tot.	frag.
800	Macrofauna								1	1	

Observacions OS

Codi	Classe	Inf	Vor.	Fons	Nan.	Coll	Peu	P. S.	altr.	Tot.	frag.
901	Cer. Comuna ibèrica	1									1

Observacions

Codi	Classe	Inf	Vor.	Fons	Nan.	Coll	Peu	P. S.	altr.	Tot.	frag.
902	Amfora ibèrica	2									2

Observacions

### INVENTARI MATERIALS

Any 2001

UE 1196

TOSSA; ELS AMETLLERS

Codi	Classe	Inf	Vor.	Fons	Nan.	Coll	Peu	P. S.	altr.	Tot.	frag.
7	Cer. grollera	4									4

Observacions

Codi	Classe	Inf	Vor.	Fons	Nan.	Coll	Peu	P. S.	altr.	Tot.	frag.
20	Campaniana B		2								2

Observacions

Codi	Classe	Inf	Vor.	Fons	Nan.	Coll	Peu	P. S.	altr.	Tot.	frag.
800	Macrofauna								1	1	

Observacions DENT

Codi	Classe	Inf	Vor.	Fons	Nan.	Coll	Peu	P. S.	altr.	Tot.	frag.
901	Cer. Comuna ibèrica	4									4

Observacions

Codi	Classe	Inf	Vor.	Fons	Nan.	Coll	Peu	P. S.	altr.	Tot.	frag.
902	Amfora ibèrica	6									6

Observacions

### INVENTARI MATERIALS

Any 2001

UE 1197

TOSSA; ELS AMETLLERS

Codi	Classe	Inf	Vor.	Fons	Nan.	Coll	Peu	P. S.	altr.	Tot.	frag.
5	Cer. reduïda a torn	3	3								6

Observacions

Codi	Classe	Inf	Vor.	Fons	Nan.	Coll	Peu	P. S.	altr.	Tot.	frag.
7	Cer. grollera	14	2	2							18

Observacions

Codi	Classe	Inf	Vor.	Fons	Nan.	Coll	Peu	P. S.	altr.	Tot.	frag.
39	T.S. africana A1	1									1

Observacions

Codi	Classe	Inf	Vor.	Fons	Nan.	Coll	Peu	P. S.	altr.	Tot.	frag.
63	Parets fines ind.	1									1

Observacions

Codi	Classe	Inf	Vor.	Fons	Nan.	Coll	Peu	P. S.	altr.	Tot.	frag.
66	Cer. comuna africana	1	1								2

Observacions OSTIA III-267

Codi	Classe	Inf	Vor.	Fons	Nan.	Coll	Peu	P. S.	altr.	Tot. frag.
67	Cer. comuna romana	10	5							15

Observacions

Codi	Classe	Inf	Vor.	Fons	Nan.	Coll	Peu	P. S.	altr.	Tot. frag.
67	Cer. comuna pasta clara	1								1

Observacions

Codi	Classe	Inf	Vor.	Fons	Nan.	Coll	Peu	P. S.	altr.	Tot. frag.
96	Àmfora itàlica	2								2

Observacions

Codi	Classe	Inf	Vor.	Fons	Nan.	Coll	Peu	P. S.	altr.	Tot. frag.
97	Àmfora tarraconense	1								1

Observacions

Codi	Classe	Inf	Vor.	Fons	Nan.	Coll	Peu	P. S.	altr.	Tot. frag.
99	Àmfora africana	12								12

Observacions

Codi	Classe	Inf	Vor.	Fons	Nan.	Coll	Peu	P. S.	altr.	Tot. frag.
102	Àmfora indeterminada	2								2

Observacions

Codi	Classe	Inf	Vor.	Fons	Nan.	Coll	Peu	P. S.	altr.	Tot. frag.
800	Macrofauna								2	2

Observacions

OSSOS

Codi	Classe	Inf	Vor.	Fons	Nan.	Coll	Peu	P. S.	altr.	Tot. frag.
901	Cer. Comuna ibèrica	2								2

Observacions

**INVENTARI MATERIALS**

Any 2001

UE 1200

**TOSSA; ELS AMETLLERS**

Codi	Classe	Inf	Vor.	Fons	Nan.	Coll	Peu	P. S.	altr.	Tot. frag.
7	Cer. grollera	2								2

Observacions

Codi	Classe	Inf	Vor.	Fons	Nan.	Coll	Peu	P. S.	altr.	Tot. frag.
34	T.S. sud-gal·lica	1	1							2

Observacions

INFORME AMB DECORACIÓ

Codi	Classe	Inf	Vor.	Fons	Nan.	Coll	Peu	P. S.	altr.	Tot. frag.
39	T.S. africana A1		1							1

Observacions

LAMB.23

Codi	Classe	Inf	Vor.	Fons	Nan.	Coll	Peu	P. S.	altr.	Tot. frag.
43	T.S. africana C		1							1

Observacions

Codi	Classe	Inf	Vor.	Fons	Nan.	Coll	Peu	P. S.	altr.	Tot. frag.
44	T.S. africana D		1							1

Observacions

DECORACIÓ FORMA RECTANGULAR

Codi	Classe	Inf	Vor.	Fons	Nan.	Coll	Peu	P. S.	altr.	Tot. frag.
66	Cer. comuna africana	9	5	1						15

Observacions

ÒSTIA III-267, LAMB. 9a

Codi	Classe	Inf	Vor.	Fons	Nan.	Coll	Peu	P. S.	altr.	Tot. frag.
67	Cer. comuna romana	7		1	2					10

Observacions



Codi	Classe	Inf	Vor.	Fons	Nan.	Coll	Peu	P. S.	altr.	Tot.	frag.
67	Cer. comuna pasta clara	2								2	

Observacions

Codi	Classe	Inf	Vor.	Fons	Nan.	Coll	Peu	P. S.	altr.	Tot.	frag.
85	Gran vas			1						1	

Observacions

Codi	Classe	Inf	Vor.	Fons	Nan.	Coll	Peu	P. S.	altr.	Tot.	frag.
96	Àmfora itàlica	5	1							6	

Observacions

Codi	Classe	Inf	Vor.	Fons	Nan.	Coll	Peu	P. S.	altr.	Tot.	frag.
97	Àmfora tarraconense	3		3						6	

Observacions

Codi	Classe	Inf	Vor.	Fons	Nan.	Coll	Peu	P. S.	altr.	Tot.	frag.
99	Àmfora africana	15								15	

Observacions

Codi	Classe	Inf	Vor.	Fons	Nan.	Coll	Peu	P. S.	altr.	Tot.	frag.
102	Àmfora indeterminada	11								11	

Observacions

Codi	Classe	Inf	Vor.	Fons	Nan.	Coll	Peu	P. S.	altr.	Tot.	frag.
103	Dolia		1							1	

Observacions

Codi	Classe	Inf	Vor.	Fons	Nan.	Coll	Peu	P. S.	altr.	Tot.	frag.
301	Ferro								2	2	

Observacions

1 CLAU

Codi	Classe	Inf	Vor.	Fons	Nan.	Coll	Peu	P. S.	altr.	Tot.	frag.
499	Material constructiu								1	1	

Observacions

TUBULI

Codi	Classe	Inf	Vor.	Fons	Nan.	Coll	Peu	P. S.	altr.	Tot.	frag.
503	Estuc								3	3	

Observacions

Codi	Classe	Inf	Vor.	Fons	Nan.	Coll	Peu	P. S.	altr.	Tot.	frag.
508	Mosaïc								4	4	

Observacions

DECORACIÓ POLICROMA

Codi	Classe	Inf	Vor.	Fons	Nan.	Coll	Peu	P. S.	altr.	Tot.	frag.
700	Vidre		1							1	

Observacions

Codi	Classe	Inf	Vor.	Fons	Nan.	Coll	Peu	P. S.	altr.	Tot.	frag.
800	Macrofauna								9	9	

Observacions

8 OSSOS

Codi	Classe	Inf	Vor.	Fons	Nan.	Coll	Peu	P. S.	altr.	Tot.	frag.
802	Ictiofauna								1	1	

Observacions

ESPINA PEIX

Codi	Classe	Inf	Vor.	Fons	Nan.	Coll	Peu	P. S.	altr.	Tot.	frag.
803	Malacologia								2	2	

Observacions

OSTRES

Codi	Classe	Inf	Vor.	Fons	Nan.	Coll	Peu	P. S.	altr.	Tot.	frag.
901	Cer. comuna ibèrica	1	1							2	

Observacions

## INVENTARI MATERIALS

Any 2001

UE 1202

TOSSA; ELS AMETLLERS

Codi	Classe	Inf	Vor.	Fons	Nan.	Coll	Peu	P. S.	altr.	Tot.	frag.
7	Cer. grollera	3									3

Observacions

Codi	Classe	Inf	Vor.	Fons	Nan.	Coll	Peu	P. S.	altr.	Tot.	frag.
92	Amfora púnica centro-mediterrània	2									2

Observacions

Codi	Classe	Inf	Vor.	Fons	Nan.	Coll	Peu	P. S.	altr.	Tot.	frag.
901	Cer.comuna ibèrica	1									1

Observacions

## INVENTARI MATERIALS

Any 2001

UE 1203

TOSSA; ELS AMETLLERS

Codi	Classe	Inf	Vor.	Fons	Nan.	Coll	Peu	P. S.	altr.	Tot.	frag.
81	Morter		1								1

Observacions

## INVENTARI MATERIALS

Any 2001

UE 1205

TOSSA; ELS AMETLLERS

Codi	Classe	Inf	Vor.	Fons	Nan.	Coll	Peu	P. S.	altr.	Tot.	frag.
67	Cer. comuna romana	2									2

Observacions

## INVENTARI MATERIALS

Any 2001

UE 1207

TOSSA; ELS AMETLLERS

Codi	Classe	Inf	Vor.	Fons	Nan.	Coll	Peu	P. S.	altr.	Tot.	frag.
66	Cer. comuna africana	1									1

Observacions

Codi	Classe	Inf	Vor.	Fons	Nan.	Coll	Peu	P. S.	altr.	Tot.	frag.
97	Amfora tarraconense	1									1

Observacions

Codi	Classe	Inf	Vor.	Fons	Nan.	Coll	Peu	P. S.	altr.	Tot.	frag.
102	Amfora indeterminada	3									3

Observacions

Codi	Classe	Inf	Vor.	Fons	Nan.	Coll	Peu	P. S.	altr.	Tot.	frag.
800	Macrofauna								1		1

Observacions

os

Codi	Classe	Inf	Vor.	Fons	Nan.	Coll	Peu	P. S.	altr.	Tot.	frag.
803	Malacologia								1		1

Observacions

OSTRA

Codi	Classe	Inf	Vor.	Fons	Nan.	Coll	Peu	P. S.	altr.	Tot.	frag.
901	Cer. comuna ibèrica	2									2

Observacions

## INVENTARI MATERIALS

Any 2001

UE 1208

TOSSA; ELS AMETLLERS

Codi	Classe	Inf	Vor.	Fons	Nan.	Coll	Peu	P. S.	altr.	Tot.	frag.
7	Cer. grollera	12	2	1							15

Observacions

Codi	Classe	Inf	Vor.	Fons	Nan.	Coll	Peu	P. S. altr.	Tot. frag.
20	Campaniana B	1	1						2

Observacions

Codi	Classe	Inf	Vor.	Fons	Nan.	Coll	Peu	P. S. altr.	Tot. frag.
84	Grisa de la costa catalana	1		1					2

Observacions

Codi	Classe	Inf	Vor.	Fons	Nan.	Coll	Peu	P. S. altr.	Tot. frag.
102	Àmfora indeterminada	4							4

Observacions

Codi	Classe	Inf	Vor.	Fons	Nan.	Coll	Peu	P. S. altr.	Tot. frag.
103	Dolia	1							1

Observacions

Codi	Classe	Inf	Vor.	Fons	Nan.	Coll	Peu	P. S. altr.	Tot. frag.
499	Material constructiu							14	14

Observacions

FRAGMENTS DE PAVIMENT

Codi	Classe	Inf	Vor.	Fons	Nan.	Coll	Peu	P. S. altr.	Tot. frag.
803	Malacologia							1	1

Observacions

CARGOL DE MAR

Codi	Classe	Inf	Vor.	Fons	Nan.	Coll	Peu	P. S. altr.	Tot. frag.
901	Cer. comuna ibèrica	5							5

Observacions

Codi	Classe	Inf	Vor.	Fons	Nan.	Coll	Peu	P. S. altr.	Tot. frag.
902	Àmfora ibèrica	1							1

Observacions

Codi	Classe	Inf	Vor.	Fons	Nan.	Coll	Peu	P. S. altr.	Tot. frag.
903	Àmfora centro-mediterrània	2							2

Observacions

**INVENTARI MATERIALS**

Any 2001

UE

1210

**TOSSA; ELS AMETLLERS**

Codi	Classe	Inf	Vor.	Fons	Nan.	Coll	Peu	P. S. altr.	Tot. frag.
7	Cer. grollera	7							7

Observacions

Codi	Classe	Inf	Vor.	Fons	Nan.	Coll	Peu	P. S. altr.	Tot. frag.
20	Campaniana B		1						1

Observacions

Codi	Classe	Inf	Vor.	Fons	Nan.	Coll	Peu	P. S. altr.	Tot. frag.
84	Grisa de la costa catalana	2							2

Observacions

Codi	Classe	Inf	Vor.	Fons	Nan.	Coll	Peu	P. S. altr.	Tot. frag.
96	Àmfora itàlica	2							2

Observacions

Codi	Classe	Inf	Vor.	Fons	Nan.	Coll	Peu	P. S. altr.	Tot. frag.
97	Àmfora tarraconense	1							1

Observacions

Codi	Classe	Inf	Vor.	Fons	Nan.	Coll	Peu	P. S. altr.	Tot. frag.
800	Macrofauna							4	4

Observacions

OSSOS

Codi	Classe	Inf	Vor.	Fons	Nan.	Coll	Peu	P. S.	altr.	Tot.	frag.
803	Malacologia								1		1

Observacions PALLARIDA

Codi	Classe	Inf	Vor.	Fons	Nan.	Coll	Peu	P. S.	altr.	Tot.	frag.
901	Cer. comuna ibèrica	2									2

Observacions

**INVENTARI MATERIALS**

Any 2001

UE 1211

**TOSSA; ELS AMETLLERS**

Codi	Classe	Inf	Vor.	Fons	Nan.	Coll	Peu	P. S.	altr.	Tot.	frag.
7	Cer. grollera	6		1							7

Observacions

Codi	Classe	Inf	Vor.	Fons	Nan.	Coll	Peu	P. S.	altr.	Tot.	frag.
20	Campaniana B	1									1

Observacions

Codi	Classe	Inf	Vor.	Fons	Nan.	Coll	Peu	P. S.	altr.	Tot.	frag.
901	Cer. comuna ibèrica	1									1

Observacions

**INVENTARI MATERIALS**

Any 2001

UE 1213

**TOSSA; ELS AMETLLERS**

Codi	Classe	Inf	Vor.	Fons	Nan.	Coll	Peu	P. S.	altr.	Tot.	frag.
7	Cer. grollera		1		2						3

Observacions

(1) TAPADORA

Codi	Classe	Inf	Vor.	Fons	Nan.	Coll	Peu	P. S.	altr.	Tot.	frag.
903	Àmfora centro-mediterrània	1									1

Observacions

**INVENTARI MATERIALS**

Any 2001

UE 1215

**TOSSA; ELS AMETLLERS**

Codi	Classe	Inf	Vor.	Fons	Nan.	Coll	Peu	P. S.	altr.	Tot.	frag.
7	Cer. grollera	5									5

Observacions

Codi	Classe	Inf	Vor.	Fons	Nan.	Coll	Peu	P. S.	altr.	Tot.	frag.
20	Campaniana B		1								1

Observacions

Codi	Classe	Inf	Vor.	Fons	Nan.	Coll	Peu	P. S.	altr.	Tot.	frag.
67	Cer. comuna romana		1	1	1						3

Observacions

Codi	Classe	Inf	Vor.	Fons	Nan.	Coll	Peu	P. S.	altr.	Tot.	frag.
84	Grisa de la costa catalana	1	1								2

Observacions

Codi	Classe	Inf	Vor.	Fons	Nan.	Coll	Peu	P. S.	altr.	Tot.	frag.
92	Àmfora púnica	1									1

Observacions

Codi	Classe	Inf	Vor.	Fons	Nan.	Coll	Peu	P. S.	altr.	Tot.	frag.
96	Àmfora itàlica	2									2

Observacions

Codi	Classe	Inf	Vor.	Fons	Nan.	Coll	Peu	P. S.	altr.	Tot.	frag.
103	Dolia	4									4

Observacions

Codi	Classe	Inf	Vor.	Fons	Nan.	Coll	Peu	P. S.	altr.	Tot.	frag.
307	Numismàtica								1		1

Observacions As emporità

Codi	Classe	Inf	Vor.	Fons	Nan.	Coll	Peu	P. S.	altr.	Tot.	frag.
800	Macrofauna								1		1

Observacions OS

Codi	Classe	Inf	Vor.	Fons	Nan.	Coll	Peu	P. S.	altr.	Tot.	frag.
901	Cer. comuna ibèrica oxidada	10									10

Observacions

Codi	Classe	Inf	Vor.	Fons	Nan.	Coll	Peu	P. S.	altr.	Tot.	frag.
901	Cer. comuna ibèrica pasta sandwich	7									7

Observacions

Codi	Classe	Inf	Vor.	Fons	Nan.	Coll	Peu	P. S.	altr.	Tot.	frag.
902	Àmfora ibèrica	5		1							6

Observacions

### INVENTARI MATERIALS

Any 2001

UE 1216

TOSSA; ELS AMETLLERS

Codi	Classe	Inf	Vor.	Fons	Nan.	Coll	Peu	P. S.	altr.	Tot.	frag.
7	Cer. grollera	15	3	4							22

Observacions

Codi	Classe	Inf	Vor.	Fons	Nan.	Coll	Peu	P. S.	altr.	Tot.	frag.
.20	Campaniana B			1							1

Observacions

Codi	Classe	Inf	Vor.	Fons	Nan.	Coll	Peu	P. S.	altr.	Tot.	frag.
33	T.S. itàlica	1									1

Observacions GOD. 26?

Codi	Classe	Inf	Vor.	Fons	Nan.	Coll	Peu	P. S.	altr.	Tot.	frag.
63	Parets fines ind.	1	1								2

Observacions

Codi	Classe	Inf	Vor.	Fons	Nan.	Coll	Peu	P. S.	altr.	Tot.	frag.
67	Cer. comuna romana	8	2								10

Observacions

Codi	Classe	Inf	Vor.	Fons	Nan.	Coll	Peu	P. S.	altr.	Tot.	frag.
96	Àmfora itàlica	1									1

Observacions

Codi	Classe	Inf	Vor.	Fons	Nan.	Coll	Peu	P. S.	altr.	Tot.	frag.
97	Àmfora tarraconense	12	2	3							17

Observacions

Codi	Classe	Inf	Vor.	Fons	Nan.	Coll	Peu	P. S.	altr.	Tot.	frag.
99	Àmfora africana	7									7

Observacions

Codi	Classe	Inf	Vor.	Fons	Nan.	Coll	Peu	P. S.	altr.	Tot.	frag.
102	Àmfora indeterminada	11									11

Observacions

Codi	Classe	Inf	Vor.	Fons	Nan.	Coll	Peu	P. S.	altr.	Tot.	frag.
103	Dolia	4	1	3							8

Observacions

Codi	Classe	Inf	Var.	Fons	Nan.	Coll	Peu	P. S.	altr.	Tot.	frag.
505	Opus signinum								2		2

Observacions

PLAQUES PARIETALS

Codi	Classe	Inf	Var.	Fons	Nan.	Coll	Peu	P. S.	altr.	Tot.	frag.
800	Macrofauna								2		2

Observacions

OSSOS

Codi	Classe	Inf	Var.	Fons	Nan.	Coll	Peu	P. S.	altr.	Tot.	frag.
902	Amfora ibèrica	3									3

Observacions

**INVENTARI MATERIALS**

Any 2001

UE 1217

TOSSA; ELS AMETLLERS

Codi	Classe	Inf	Var.	Fons	Nan.	Coll	Peu	P. S.	altr.	Tot.	frag.
7	Cer. grollera	5	3	1							9

Observacions

Codi	Classe	Inf	Var.	Fons	Nan.	Coll	Peu	P. S.	altr.	Tot.	frag.
20	Campaniana B	1									1

Observacions

Codi	Classe	Inf	Var.	Fons	Nan.	Coll	Peu	P. S.	altr.	Tot.	frag.
84	Grisa de la costa catalana	5									5

Observacions

Codi	Classe	Inf	Var.	Fons	Nan.	Coll	Peu	P. S.	altr.	Tot.	frag.
86	Cer. ibèrica pintada	2									2

Observacions

KALATHOS- FRAGMENTS AMB DECORACIÓ -

Codi	Classe	Inf	Var.	Fons	Nan.	Coll	Peu	P. S.	altr.	Tot.	frag.
92	Amfora púnica centro-mediterrània	3									3

Observacions

Codi	Classe	Inf	Var.	Fons	Nan.	Coll	Peu	P. S.	altr.	Tot.	frag.
96	Amfora itàlica	1									1

Observacions

Codi	Classe	Inf	Var.	Fons	Nan.	Coll	Peu	P. S.	altr.	Tot.	frag.
301	Ferro								1		1

Observacions

CLAU

Codi	Classe	Inf	Var.	Fons	Nan.	Coll	Peu	P. S.	altr.	Tot.	frag.
700	Vidre	1									1

Observacions

Codi	Classe	Inf	Var.	Fons	Nan.	Coll	Peu	P. S.	altr.	Tot.	frag.
803	Malacologia								1		1

Observacions

PALLARIDA

Codi	Classe	Inf	Var.	Fons	Nan.	Coll	Peu	P. S.	altr.	Tot.	frag.
901	Cer. comuna ibèrica reduïda	7		1							8

Observacions

Codi	Classe	Inf	Var.	Fons	Nan.	Coll	Peu	P. S.	altr.	Tot.	frag.
901	Cer. comuna ibèrica pasta sandwich	7									7

Observacions

Codi	Classe	Inf	Var.	Fons	Nan.	Coll	Peu	P. S.	altr.	Tot.	frag.
902	Amfora ibèrica	13		2							15

Observacions

## INVENTARI MATERIALS

Any 2001

UE 1219

TOSSA; ELS AMETLLERS

Codi	Classe	Inf	Vor.	Fons	Nan.	Coll	Peu	P. S.	altr.	Tot.	frag.
7	Cer. grollera	18	11	1	2						32

Observacions

Codi	Classe	Inf	Vor.	Fons	Nan.	Coll	Peu	P. S.	altr.	Tot.	frag.
67	Cer. comuna romana		2								2

Observacions

Codi	Classe	Inf	Vor.	Fons	Nan.	Coll	Peu	P. S.	altr.	Tot.	frag.
102	Amfora indeterminada	2									2

Observacions

Codi	Classe	Inf	Vor.	Fons	Nan.	Coll	Peu	P. S.	altr.	Tot.	frag.
103	Dolia	3	1								4

Observacions

Codi	Classe	Inf	Vor.	Fons	Nan.	Coll	Peu	P. S.	altr.	Tot.	frag.
301	Ferro								2		2

Observacions

CLAUS

Codi	Classe	Inf	Vor.	Fons	Nan.	Coll	Peu	P. S.	altr.	Tot.	frag.
901	Cer. comuna ibèrica	1									1

Observacions

Codi	Classe	Inf	Vor.	Fons	Nan.	Coll	Peu	P. S.	altr.	Tot.	frag.
902	Amfora ibèrica	2									2

Observacions

## INVENTARI MATERIALS

Any 2001

UE 1220

TOSSA; ELS AMETLLERS

Codi	Classe	Inf	Vor.	Fons	Nan.	Coll	Peu	P. S.	altr.	Tot.	frag.
7	Cer. grollera	2		2							4

Observacions

Codi	Classe	Inf	Vor.	Fons	Nan.	Coll	Peu	P. S.	altr.	Tot.	frag.
67	Cer. comuna romana	1									1

Observacions

Codi	Classe	Inf	Vor.	Fons	Nan.	Coll	Peu	P. S.	altr.	Tot.	frag.
67	Cer. comuna pasta blanca	1									1

Observacions

Codi	Classe	Inf	Vor.	Fons	Nan.	Coll	Peu	P. S.	altr.	Tot.	frag.
97	Amfora tarraconense	4									4

Observacions

Codi	Classe	Inf	Vor.	Fons	Nan.	Coll	Peu	P. S.	altr.	Tot.	frag.
102	Amfora indeterminada	4									4

Observacions

Codi	Classe	Inf	Vor.	Fons	Nan.	Coll	Peu	P. S.	altr.	Tot.	frag.
103	Dolia	6	1								7

Observacions

## INVENTARI MATERIALS

Any 2001

UE 1221

TOSSA; ELS AMETLLERS

Codi	Classe	Inf	Vor.	Fons	Nan.	Coll	Peu	P. S.	altr.	Tot.	frag.
7	Cer. grollera	2									2

Observacions

Codi	Classe	Inf	Vor.	Fons	Nan.	Coll	Peu	P. S. altr.	Tot. frag.
96	Amfora itàlica	1							1

Observacions

Codi	Classe	Inf	Vor.	Fons	Nan.	Coll	Peu	P. S. altr.	Tot. frag.
102	Amfora indeterminada	8							8

Observacions

Codi	Classe	Inf	Vor.	Fons	Nan.	Coll	Peu	P. S. altr.	Tot. frag.
301	Ferro							2	2

Observacions

CLAUS

Codi	Classe	Inf	Vor.	Fons	Nan.	Coll	Peu	P. S. altr.	Tot. frag.
803	Malacologia							1	1

Observacions

CARGOL DE TERRA

Codi	Classe	Inf	Vor.	Fons	Nan.	Coll	Peu	P. S. altr.	Tot. frag.
901	Cer. comuna ibèrica	2							2

Observacions

**INVENTARI MATERIALS**

Any 2001

UE 1222

**TOSSA; ELS AMETLLERS**

Codi	Classe	Inf	Vor.	Fons	Nan.	Coll	Peu	P. S. altr.	Tot. frag.
67	Cer. comuna romana	1							1

Observacions

Codi	Classe	Inf	Vor.	Fons	Nan.	Coll	Peu	P. S. altr.	Tot. frag.
67	Cer. comuna pasta blanca	1							1

Observacions

Codi	Classe	Inf	Vor.	Fons	Nan.	Coll	Peu	P. S. altr.	Tot. frag.
97	Amfora tarraconense	1							1

Observacions

Codi	Classe	Inf	Vor.	Fons	Nan.	Coll	Peu	P. S. altr.	Tot. frag.
99	Amfora africana	1							1

Observacions

Codi	Classe	Inf	Vor.	Fons	Nan.	Coll	Peu	P. S. altr.	Tot. frag.
103	Dolla	1							1

Observacions

**INVENTARI MATERIALS**

Any 2001

UE 1224

**TOSSA; ELS AMETLLERS**

Codi	Classe	Inf	Vor.	Fons	Nan.	Coll	Peu	P. S. altr.	Tot. frag.
7	Cer. grollera	2	1						3

Observacions

Codi	Classe	Inf	Vor.	Fons	Nan.	Coll	Peu	P. S. altr.	Tot. frag.
33	T.S. itàlica	1							1

Observacions

Codi	Classe	Inf	Vor.	Fons	Nan.	Coll	Peu	P. S. altr.	Tot. frag.
34	T.S. sud-gal·lica		1						1

Observacions

Herm.33

Codi	Classe	Inf	Vor.	Fons	Nan.	Coll	Peu	P. S. altr.	Tot. frag.
66	Cer. comuna africana	3	2						5

Observacions

L.10A



Codi	Classe	Inf	Var.	Fons	Nan.	Coll	Peu	P. S.	altr.	Tot. frag.
67	Cer. comuna romana	2		1	1					4

Observacions

Codi	Classe	Inf	Var.	Fons	Nan.	Coll	Peu	P. S.	altr.	Tot. frag.
67	Cer. comuna pasta clara	2								2

Observacions

Codi	Classe	Inf	Var.	Fons	Nan.	Coll	Peu	P. S.	altr.	Tot. frag.
71	Cer. comuna romana d'engalba roja		1							1

Observacions

Codi	Classe	Inf	Var.	Fons	Nan.	Coll	Peu	P. S.	altr.	Tot. frag.
97	Amfora tarraconense			1						1

Observacions

Codi	Classe	Inf	Var.	Fons	Nan.	Coll	Peu	P. S.	altr.	Tot. frag.
99	Amfora africana	4								4

Observacions

Codi	Classe	Inf	Var.	Fons	Nan.	Coll	Peu	P. S.	altr.	Tot. frag.
102	Amfora indeterminada	1								1

Observacions

Codi	Classe	Inf	Var.	Fons	Nan.	Coll	Peu	P. S.	altr.	Tot. frag.
301	Ferro								3	3

Observacions

2 CLAUS

Codi	Classe	Inf	Var.	Fons	Nan.	Coll	Peu	P. S.	altr.	Tot. frag.
700	Vidre		1							1

Observacions

**INVENTARI MATERIALS**

Any 2001

UE 1225

**TOSSA; ELS AMETLLERS**

Codi	Classe	Inf	Var.	Fons	Nan.	Coll	Peu	P. S.	altr.	Tot. frag.
7	Cer. grollera	5	2	1	1					9

Observacions

Codi	Classe	Inf	Var.	Fons	Nan.	Coll	Peu	P. S.	altr.	Tot. frag.
34	T.S. sud-gal.lica		1							1

Observacions

Possible ampolla

Codi	Classe	Inf	Var.	Fons	Nan.	Coll	Peu	P. S.	altr.	Tot. frag.
39	T.S. africana A1		1	2						3

Observacions

SAL. A-9b (S.II d.C.), L.23

Codi	Classe	Inf	Var.	Fons	Nan.	Coll	Peu	P. S.	altr.	Tot. frag.
63	Parets fines ind.		1							1

Observacions

Codi	Classe	Inf	Var.	Fons	Nan.	Coll	Peu	P. S.	altr.	Tot. frag.
66	Cer. comuna africana	26	9	4						39

Observacions

Atl. CVii, 11, ÒSTIA III-267, ÒSTIA I-56, ÒSTIA I-261

Codi	Classe	Inf	Var.	Fons	Nan.	Coll	Peu	P. S.	altr.	Tot. frag.
67	Cer. comuna romana	10	1	1	2					14

Observacions

Codi	Classe	Inf	Var.	Fons	Nan.	Coll	Peu	P. S.	altr.	Tot. frag.
73	Llàntria indeterminada		1							1

Observacions

Dres.6 (fons amb inscripció)

Inf Vor. Fons Nan.Coll Peu P. S. altr. Tot. frag.

Codi	Classe	Inf	Vor.	Fons	Nan.Coll	Peu	P. S. altr.	Tot. frag.
94	Amfora gala							1

Observacions

Inf Vor. Fons Nan.Coll Peu P. S. altr. Tot. frag.

Codi	Classe	Inf	Vor.	Fons	Nan.Coll	Peu	P. S. altr.	Tot. frag.
97	Amfora tarraconense	9	1	1				11

Observacions

Inf Vor. Fons Nan.Coll Peu P. S. altr. Tot. frag.

Codi	Classe	Inf	Vor.	Fons	Nan.Coll	Peu	P. S. altr.	Tot. frag.
98	Amfora bètica	8	1					9

Observacions

DRESSEL 7-11

Inf Vor. Fons Nan.Coll Peu P. S. altr. Tot. frag.

Codi	Classe	Inf	Vor.	Fons	Nan.Coll	Peu	P. S. altr.	Tot. frag.
102	Amfora indeterminada	10	2					12

Observacions

Inf Vor. Fons Nan.Coll Peu P. S. altr. Tot. frag.

Codi	Classe	Inf	Vor.	Fons	Nan.Coll	Peu	P. S. altr.	Tot. frag.
153	Vidrada moderna	1						1

Observacions

Inf Vor. Fons Nan.Coll Peu P. S. altr. Tot. frag.

Codi	Classe	Inf	Vor.	Fons	Nan.Coll	Peu	P. S. altr.	Tot. frag.
301	Ferro						3	3

Observacions

CLAUS

Inf Vor. Fons Nan.Coll Peu P. S. altr. Tot. frag.

Codi	Classe	Inf	Vor.	Fons	Nan.Coll	Peu	P. S. altr.	Tot. frag.
404	Marbre						2	2

Observacions

FRAGMENTS

Inf Vor. Fons Nan.Coll Peu P. S. altr. Tot. frag.

Codi	Classe	Inf	Vor.	Fons	Nan.Coll	Peu	P. S. altr.	Tot. frag.
503	Estuc pintura vermella						4	4

Observacions

Inf Vor. Fons Nan.Coll Peu P. S. altr. Tot. frag.

Codi	Classe	Inf	Vor.	Fons	Nan.Coll	Peu	P. S. altr.	Tot. frag.
700	Vidre	1	2					3

Observacions

Inf Vor. Fons Nan.Coll Peu P. S. altr. Tot. frag.

Codi	Classe	Inf	Vor.	Fons	Nan.Coll	Peu	P. S. altr.	Tot. frag.
800	Macrofauna						2	2

Observacions

DENTS

**INVENTARI MATERIALS**

Any 2001

UE 1226

**TOSSA; ELS AMETLLERS**

Inf Vor. Fons Nan.Coll Peu P. S. altr. Tot. frag.

Codi	Classe	Inf	Vor.	Fons	Nan.Coll	Peu	P. S. altr.	Tot. frag.
7	Cer. grollera	5	1					6

Observacions

Inf Vor. Fons Nan.Coll Peu P. S. altr. Tot. frag.

Codi	Classe	Inf	Vor.	Fons	Nan.Coll	Peu	P. S. altr.	Tot. frag.
66	Cer. comuna africana		1					1

Observacions

OSTIA 1-261

Inf Vor. Fons Nan.Coll Peu P. S. altr. Tot. frag.

Codi	Classe	Inf	Vor.	Fons	Nan.Coll	Peu	P. S. altr.	Tot. frag.
67	Cer. comuna romana	3	2					5

Observacions

Inf Vor. Fons Nan.Coll Peu P. S. altr. Tot. frag.

Codi	Classe	Inf	Vor.	Fons	Nan.Coll	Peu	P. S. altr.	Tot. frag.
96	Amfora itàlica	1						1

Observacions

Inf Vor. Fons Nan.Coll Peu P. S. altr. Tot. frag.

Codi	Classe	Inf	Vor.	Fons	Nan.Coll	Peu	P. S. altr.	Tot. frag.
97	Amfora tarraconense	1						1

Observacions

Codi	Classe	Inf	Vor.	Fons	Nan.	Coll	Peu	P. S.	altr.	Tot.	frag.
102	Amfora indeterminada	2	1								3

Observacions

Codi	Classe	Inf	Vor.	Fons	Nan.	Coll	Peu	P. S.	altr.	Tot.	frag.
153	Vidrada moderna	2									2

Observacions

Codi	Classe	Inf	Vor.	Fons	Nan.	Coll	Peu	P. S.	altr.	Tot.	frag.
700	Vidre	2									2

Observacions

Codi	Classe	Inf	Vor.	Fons	Nan.	Coll	Peu	P. S.	altr.	Tot.	frag.
800	Macrofauna								1		1

Observacions

DENTADURA

**INVENTARI MATERIALS**

Any  UE  **TOSSA; ELS AMETLLERS**

Codi	Classe	Inf	Vor.	Fons	Nan.	Coll	Peu	P. S.	altr.	Tot.	frag.
7	Cer. grollera	2	1								3

Observacions

Codi	Classe	Inf	Vor.	Fons	Nan.	Coll	Peu	P. S.	altr.	Tot.	frag.
33	T.S. itàlica			1							1

Observacions

Goud.28, Goud.37

Codi	Classe	Inf	Vor.	Fons	Nan.	Coll	Peu	P. S.	altr.	Tot.	frag.
34	T.S. sud-gàlica		1								1

Observacions

DRAG.15

Codi	Classe	Inf	Vor.	Fons	Nan.	Coll	Peu	P. S.	altr.	Tot.	frag.
66	Cer. comuna africana	2	2								4

Observacions

ÒSTIA III.267, ÒSTIA -261

Codi	Classe	Inf	Vor.	Fons	Nan.	Coll	Peu	P. S.	altr.	Tot.	frag.
67	Cer. comuna romana	16	4								20

Observacions

Codi	Classe	Inf	Vor.	Fons	Nan.	Coll	Peu	P. S.	altr.	Tot.	frag.
67	Cer. comuna pasta blanca		1								1

Observacions

Codi	Classe	Inf	Vor.	Fons	Nan.	Coll	Peu	P. S.	altr.	Tot.	frag.
73	Llانتia indeterminada	1									1

Observacions

Codi	Classe	Inf	Vor.	Fons	Nan.	Coll	Peu	P. S.	altr.	Tot.	frag.
81	Morter		1								1

Observacions

Codi	Classe	Inf	Vor.	Fons	Nan.	Coll	Peu	P. S.	altr.	Tot.	frag.
97	Amfora tarraconense	9		2							11

Observacions

Codi	Classe	Inf	Vor.	Fons	Nan.	Coll	Peu	P. S.	altr.	Tot.	frag.
99	Amfora africana	7									7

Observacions

Codi	Classe	Inf	Vor.	Fons	Nan.	Coll	Peu	P. S.	altr.	Tot.	frag.
102	Amfora indeterminada	17		1							18

Observacions

Codi	Classe	Inf	Vor.	Fons	Nan.	Coll	Peu	P. S.	altr.	Tot.	frag.
103	Dolia		1							1	

Observacions

Codi	Classe	Inf	Vor.	Fons	Nan.	Coll	Peu	P. S.	altr.	Tot.	frag.
404	Marbre								1	1	

Observacions

AMB DECORACIÓ ESCULPIDA

Codi	Classe	Inf	Vor.	Fons	Nan.	Coll	Peu	P. S.	altr.	Tot.	frag.
499	Material constructiu								1	1	

Observacions

TUB DE CALLEFACCIÓ

Codi	Classe	Inf	Vor.	Fons	Nan.	Coll	Peu	P. S.	altr.	Tot.	frag.
503	Estuc	2								2	

Observacions

Codi	Classe	Inf	Vor.	Fons	Nan.	Coll	Peu	P. S.	altr.	Tot.	frag.
800	Macrofauna								5	5	

Observacions

OSSOS

Codi	Classe	Inf	Vor.	Fons	Nan.	Coll	Peu	P. S.	altr.	Tot.	frag.
803	Malacologia								3	3	

Observacions

2 OSTRES, 1 MUREX

**INVENTARI MATERIALS**

Any

UE

**TOSSA; ELS AMETLLERS**

Codi	Classe	Inf	Vor.	Fons	Nan.	Coll	Peu	P. S.	altr.	Tot.	frag.
7	Cer. grollera	10	1		1					12	

Observacions

Codi	Classe	Inf	Vor.	Fons	Nan.	Coll	Peu	P. S.	altr.	Tot.	frag.
67	Cer. comuna romana	5								5	

Observacions

Codi	Classe	Inf	Vor.	Fons	Nan.	Coll	Peu	P. S.	altr.	Tot.	frag.
67	Cer. comuna pasta blanca	1								1	

Observacions

Codi	Classe	Inf	Vor.	Fons	Nan.	Coll	Peu	P. S.	altr.	Tot.	frag.
96	Àmfora itàlica	2								2	

Observacions

Codi	Classe	Inf	Vor.	Fons	Nan.	Coll	Peu	P. S.	altr.	Tot.	frag.
99	Àmfora africana ?	2	1							3	

Observacions

Codi	Classe	Inf	Vor.	Fons	Nan.	Coll	Peu	P. S.	altr.	Tot.	frag.
103	Dolia	5								5	

Observacions

1 AMB UNA INSCRIPCIÓ

Codi	Classe	Inf	Vor.	Fons	Nan.	Coll	Peu	P. S.	altr.	Tot.	frag.
800	Macrofauna								1	1	

Observacions

OS

Codi	Classe	Inf	Vor.	Fons	Nan.	Coll	Peu	P. S.	altr.	Tot.	frag.
901	Cer. comuna ibèrica	2		1						3	

Observacions

Codi	Classe	Inf	Vor.	Fons	Nan.	Coll	Peu	P. S.	altr.	Tot.	frag.
902	Àmfora ibèrica	5								5	

Observacions

INVENTARI MATERIALS

Any 2001

UE 1237

TOSSA; ELS AMETLLERS

Codi	Classe	Inf	Vor.	Fons	Nan.	Coll	Peu	P. S. altr.	Tot. frag.
7	Cer. grollera	8	1						9

Observacions

Codi	Classe	Inf	Vor.	Fons	Nan.	Coll	Peu	P. S. altr.	Tot. frag.
43	T.S. africana C		1						1

Observacions

H.50

Codi	Classe	Inf	Vor.	Fons	Nan.	Coll	Peu	P. S. altr.	Tot. frag.
66	Cer. comuna africana	3	4						7

Observacions

(1)ÒSTIA III-267, (2)ÒSTIA I-261

Codi	Classe	Inf	Vor.	Fons	Nan.	Coll	Peu	P. S. altr.	Tot. frag.
67	Cer. comuna romana		1						1

Observacions

Codi	Classe	Inf	Vor.	Fons	Nan.	Coll	Peu	P. S. altr.	Tot. frag.
85	Gran vas			1					1

Observacions

Codi	Classe	Inf	Vor.	Fons	Nan.	Coll	Peu	P. S. altr.	Tot. frag.
96	Àmfora itàlica	1							1

Observacions

Codi	Classe	Inf	Vor.	Fons	Nan.	Coll	Peu	P. S. altr.	Tot. frag.
97	Àmfora tarraconense	2			1				3

Observacions

Codi	Classe	Inf	Vor.	Fons	Nan.	Coll	Peu	P. S. altr.	Tot. frag.
98	Àmfora bètica	1							1

Observacions

Codi	Classe	Inf	Vor.	Fons	Nan.	Coll	Peu	P. S. altr.	Tot. frag.
99	Àmfora africana	2							2

Observacions

Codi	Classe	Inf	Vor.	Fons	Nan.	Coll	Peu	P. S. altr.	Tot. frag.
404	Marbre							1	1

Observacions

Codi	Classe	Inf	Vor.	Fons	Nan.	Coll	Peu	P. S. altr.	Tot. frag.
499	Material constructiu							1	1

Observacions

TUBULI

INVENTARI MATERIALS

Any 2001

UE 1238

TOSSA; ELS AMETLLERS

Codi	Classe	Inf	Vor.	Fons	Nan.	Coll	Peu	P. S. altr.	Tot. frag.
33	T.S. itàlica	1							1

Observacions

Codi	Classe	Inf	Vor.	Fons	Nan.	Coll	Peu	P. S. altr.	Tot. frag.
97	Àmfora tarraconense	1		1					2

Observacions

Codi	Classe	Inf	Vor.	Fons	Nan.	Coll	Peu	P. S. altr.	Tot. frag.
102	Àmfora indeterminada	3							3

Observacions

Codi	Classe	Inf	Vor.	Fons	Nan.	Coll	Peu	P. S.	altr.	Tot.	frag.
404	Marbre								1		1

Observacions

**INVENTARI MATERIALS**

Any 2001

UE 1240

**TOSSA; ELS AMETLLERS**

Codi	Classe	Inf	Vor.	Fons	Nan.	Coll	Peu	P. S.	altr.	Tot.	frag.
67	Cer. comuna romana	3		1							4

Observacions

Codi	Classe	Inf	Vor.	Fons	Nan.	Coll	Peu	P. S.	altr.	Tot.	frag.
98	Àmfora bètica	3									3

Observacions

Codi	Classe	Inf	Vor.	Fons	Nan.	Coll	Peu	P. S.	altr.	Tot.	frag.
102	Àmfora indeterminada	1									1

Observacions

Codi	Classe	Inf	Vor.	Fons	Nan.	Coll	Peu	P. S.	altr.	Tot.	frag.
153	Vidrada moderna	1									1

Observacions

Codi	Classe	Inf	Vor.	Fons	Nan.	Coll	Peu	P. S.	altr.	Tot.	frag.
404	Marbre								1		1

Observacions

**INVENTARI MATERIALS**

Any 2001

UE 1241

**TOSSA; ELS AMETLLERS**

Codi	Classe	Inf	Vor.	Fons	Nan.	Coll	Peu	P. S.	altr.	Tot.	frag.
7	Cer. grollera	10	2								12

Observacions

Codi	Classe	Inf	Vor.	Fons	Nan.	Coll	Peu	P. S.	altr.	Tot.	frag.
33	T.S. itàlica		1	1							2

Observacions

Goud.37

Codi	Classe	Inf	Vor.	Fons	Nan.	Coll	Peu	P. S.	altr.	Tot.	frag.
34	T.S. sud-gàl.lica	1	2								3

Observacions

Ritt.5

Codi	Classe	Inf	Vor.	Fons	Nan.	Coll	Peu	P. S.	altr.	Tot.	frag.
39	T.S. africana A1		1								1

Observacions

PALLARÉS II-138

Codi	Classe	Inf	Vor.	Fons	Nan.	Coll	Peu	P. S.	altr.	Tot.	frag.
63	Parets fines ind.		1		1						2

Observacions

La vora presenta restes d'engalba

Codi	Classe	Inf	Vor.	Fons	Nan.	Coll	Peu	P. S.	altr.	Tot.	frag.
66	Cer. comuna africana	5	6								11

Observacions

(3) ÒSTIA I-261, (2) LAMB. 10A, ÒSTIA III-267

Codi	Classe	Inf	Vor.	Fons	Nan.	Coll	Peu	P. S.	altr.	Tot.	frag.
67	Cer. comuna romana	8	2		1						11

Observacions

Codi	Classe	Inf	Vor.	Fons	Nan.	Coll	Peu	P. S.	altr.	Tot.	frag.
67	Cer. comuna pasta clara	2									2

Observacions

Codi	Classe	Inf	Vor.	Fons	Nan.	Coll	Peu	P. S.	altr.	Tot. frag.
69	Cer. pasta grisa	3								3

Observacions

Codi	Classe	Inf	Vor.	Fons	Nan.	Coll	Peu	P. S.	altr.	Tot. frag.
73	Llانتيا indeterminada	2	2							4

Observacions

(1) Decoració al disc, un nu en relleu femeni + 8 fragments en pasta gris(

Codi	Classe	Inf	Vor.	Fons	Nan.	Coll	Peu	P. S.	altr.	Tot. frag.
96	Amfora itàlica	1								1

Observacions

Codi	Classe	Inf	Vor.	Fons	Nan.	Coll	Peu	P. S.	altr.	Tot. frag.
97	Amfora tarraconense	8		1	1					10

Observacions

Codi	Classe	Inf	Vor.	Fons	Nan.	Coll	Peu	P. S.	altr.	Tot. frag.
99	Amfora africana	7	1							8

Observacions

Codi	Classe	Inf	Vor.	Fons	Nan.	Coll	Peu	P. S.	altr.	Tot. frag.
102	Amfora indeterminada	2								2

Observacions

Codi	Classe	Inf	Vor.	Fons	Nan.	Coll	Peu	P. S.	altr.	Tot. frag.
300	Bronze								1	1

Observacions

Forquilla?

Codi	Classe	Inf	Vor.	Fons	Nan.	Coll	Peu	P. S.	altr.	Tot. frag.
404	Marbre								2	2

Observacions

Codi	Classe	Inf	Vor.	Fons	Nan.	Coll	Peu	P. S.	altr.	Tot. frag.
499	Material constructiu								4	4

Observacions

FRAGMENTS DE TUBULI

Codi	Classe	Inf	Vor.	Fons	Nan.	Coll	Peu	P. S.	altr.	Tot. frag.
503	Estuc								2	2

Observacions

Codi	Classe	Inf	Vor.	Fons	Nan.	Coll	Peu	P. S.	altr.	Tot. frag.
506	Opus tesellatum									

Observacions

TESSEL·LES

Codi	Classe	Inf	Vor.	Fons	Nan.	Coll	Peu	P. S.	altr.	Tot. frag.
700	Vidre	2	1							3

Observacions

Codi	Classe	Inf	Vor.	Fons	Nan.	Coll	Peu	P. S.	altr.	Tot. frag.
800	Macrofauna								4	4

Observacions

2 DENTS, 2 OSSOS

**INVENTARI MATERIALS**

Any 2001

UE 1243

**TOSSA; ELS AMETLLERS**

Codi	Classe	Inf	Vor.	Fons	Nan.	Coll	Peu	P. S.	altr.	Tot. frag.
7	Cer. grollera	7								7

Observacions

Codi	Classe	Inf	Vor.	Fons	Nan.	Coll	Peu	P. S.	altr.	Tot. frag.
33	T.S. itàlica	1	2	1						4

Observacions

Goud.41B

Codi	Classe	Inf	Vor.	Fons	Nan.	Coll	Peu	P. S.	altr.	Tot.	frag.
63	Parets fines ind.	1									1

Observacions

Codi	Classe	Inf	Vor.	Fons	Nan.	Coll	Peu	P. S.	altr.	Tot.	frag.
65	Engalba interna roja pompeiana	1									1

Observacions

Codi	Classe	Inf	Vor.	Fons	Nan.	Coll	Peu	P. S.	altr.	Tot.	frag.
67	Cer. comuna romana	3									3

Observacions

Codi	Classe	Inf	Vor.	Fons	Nan.	Coll	Peu	P. S.	altr.	Tot.	frag.
71	Cer. comuna romana d'engalba roja	1									1

Observacions

Codi	Classe	Inf	Vor.	Fons	Nan.	Coll	Peu	P. S.	altr.	Tot.	frag.
73	Llانتيا indeterminada				2						2

Observacions

(1) DRESSEL 13

Codi	Classe	Inf	Vor.	Fons	Nan.	Coll	Peu	P. S.	altr.	Tot.	frag.
84	Grisa de la costa catalana	1									1

Observacions

(1) BICÒNIC ?

Codi	Classe	Inf	Vor.	Fons	Nan.	Coll	Peu	P. S.	altr.	Tot.	frag.
97	Àmfora tarraconense	5		1							6

Observacions

Codi	Classe	Inf	Vor.	Fons	Nan.	Coll	Peu	P. S.	altr.	Tot.	frag.
99	Àmfora africana	8									8

Observacions

Codi	Classe	Inf	Vor.	Fons	Nan.	Coll	Peu	P. S.	altr.	Tot.	frag.
301	Ferro								1		1

Observacions

CLAU

Codi	Classe	Inf	Vor.	Fons	Nan.	Coll	Peu	P. S.	altr.	Tot.	frag.
700	Vidre	2									2

Observacions

Codi	Classe	Inf	Vor.	Fons	Nan.	Coll	Peu	P. S.	altr.	Tot.	frag.
800	Macrofauna								1		1

Observacions

OS

Codi	Classe	Inf	Vor.	Fons	Nan.	Coll	Peu	P. S.	altr.	Tot.	frag.
901	Cer. comuna ibèrica oxidada	1									1

Observacions

Codi	Classe	Inf	Vor.	Fons	Nan.	Coll	Peu	P. S.	altr.	Tot.	frag.
901	Cer. comuna ibèrica pasta sandwich	6	1								7

Observacions

**INVENTARI MATERIALS**

Any 2001

UE

1245

**TOSSA; ELS AMETLLERS**

Codi	Classe	Inf	Vor.	Fons	Nan.	Coll	Peu	P. S.	altr.	Tot.	frag.
7	Cer. grollera	5	2	2							9

Observacions

Codi	Classe	Inf	Vor.	Fons	Nan.	Coll	Peu	P. S.	altr.	Tot.	frag.
34	T.S. sud-gal.lica	1									1

Observacions

DRAG.29a ?



Codi	Classe	Inf	Vor.	Fons	Nan.	Coll	Peu	P. S.	altr.	Tot.	frag.
58	Parets fines amb engalba		1								1

Observacions

Codi	Classe	Inf	Vor.	Fons	Nan.	Coll	Peu	P. S.	altr.	Tot.	frag.
59	Parets fines de clofolla d'ou ?	2									2

Observacions

Codi	Classe	Inf	Vor.	Fons	Nan.	Coll	Peu	P. S.	altr.	Tot.	frag.
63	Parets fines ind.		1	1							2

Observacions

Codi	Classe	Inf	Vor.	Fons	Nan.	Coll	Peu	P. S.	altr.	Tot.	frag.
66	Cer. comuna africana	4	9								13

Observacions

(4) ÒSTIA III-267 ?, (1) ÒSTIA I-261, (4) FRAGMENTES D'UNA AMPOLLA

Codi	Classe	Inf	Vor.	Fons	Nan.	Coll	Peu	P. S.	altr.	Tot.	frag.
67	Cer. comuna romana pasta blanca	3									3

Observacions

Codi	Classe	Inf	Vor.	Fons	Nan.	Coll	Peu	P. S.	altr.	Tot.	frag.
71	Cer. comuna romana d'engalba roja	1									1

Observacions

Codi	Classe	Inf	Vor.	Fons	Nan.	Coll	Peu	P. S.	altr.	Tot.	frag.
73	Llànvia indeterminada	5									5

Observacions

Codi	Classe	Inf	Vor.	Fons	Nan.	Coll	Peu	P. S.	altr.	Tot.	frag.
84	Grisa de la costa catalana	4	1								5

Observacions

Vora amb decoració. Tots els fragments formen part de la mateixa peça

Codi	Classe	Inf	Vor.	Fons	Nan.	Coll	Peu	P. S.	altr.	Tot.	frag.
99	Àmfora africana	2									2

Observacions

Codi	Classe	Inf	Vor.	Fons	Nan.	Coll	Peu	P. S.	altr.	Tot.	frag.
153	Vidrada moderna	1									1

Observacions

Codi	Classe	Inf	Vor.	Fons	Nan.	Coll	Peu	P. S.	altr.	Tot.	frag.
301	Ferro								1		1

Observacions

CLAU

Codi	Classe	Inf	Vor.	Fons	Nan.	Coll	Peu	P. S.	altr.	Tot.	frag.
700	Vidre	1									1

Observacions

Codi	Classe	Inf	Vor.	Fons	Nan.	Coll	Peu	P. S.	altr.	Tot.	frag.
800	Macrofauna								2		2

Observacions

DENTS

**INVENTARI MATERIALS**

Any 2001

UE 1247

**TOSSA; ELS AMETLLERS**

Codi	Classe	Inf	Vor.	Fons	Nan.	Coll	Peu	P. S.	altr.	Tot.	frag.
7	Cer. grollera	22	16	2	2						42

Observacions

Codi	Classe	Inf	Vor.	Fons	Nan.	Coll	Peu	P. S.	altr.	Tot.	frag.
34	T.S. sud-gal·lica	2	3	2							7

Observacions

Codi	Classe	Inf	Vor.	Fons	Nan.	Coll	Peu	P. S.	altr.	Tot. frag.
67	Cer. comuna romana	5		1						6

Observacions

Codi	Classe	Inf	Vor.	Fons	Nan.	Coll	Peu	P. S.	altr.	Tot. frag.
67	Cer. comuna pasta local	18	12	3	1					34

Observacions

Codi	Classe	Inf	Vor.	Fons	Nan.	Coll	Peu	P. S.	altr.	Tot. frag.
69	Cer. pasta grisa	1			3					4

Observacions

Codi	Classe	Inf	Vor.	Fons	Nan.	Coll	Peu	P. S.	altr.	Tot. frag.
97	Amfora tarraconense pasta local	39	1	3	1					44

Observacions

DRESSEL 2-4

Codi	Classe	Inf	Vor.	Fons	Nan.	Coll	Peu	P. S.	altr.	Tot. frag.
102	Amfora indeterminada	13								13

Observacions

Codi	Classe	Inf	Vor.	Fons	Nan.	Coll	Peu	P. S.	altr.	Tot. frag.
117	Vidrada verd i manganès	1								1

Observacions

Codi	Classe	Inf	Vor.	Fons	Nan.	Coll	Peu	P. S.	altr.	Tot. frag.
136	Vidrada blanc i blau	7	3	5						15

Observacions

Codi	Classe	Inf	Vor.	Fons	Nan.	Coll	Peu	P. S.	altr.	Tot. frag.
153	Vidrada moderna	6	2	2	3					13

Observacions

Codi	Classe	Inf	Vor.	Fons	Nan.	Coll	Peu	P. S.	altr.	Tot. frag.
300	Bronze								1	1

Observacions

CLAU

Codi	Classe	Inf	Vor.	Fons	Nan.	Coll	Peu	P. S.	altr.	Tot. frag.
301	Ferro								1	1

Observacions

CLAU

Codi	Classe	Inf	Vor.	Fons	Nan.	Coll	Peu	P. S.	altr.	Tot. frag.
700	Vidre	2	2							4

Observacions

Codi	Classe	Inf	Vor.	Fons	Nan.	Coll	Peu	P. S.	altr.	Tot. frag.
803	Malacologia								1	1

Observacions

CARGOL DE MAR

**INVENTARI MATERIALS**

Any 2001

UE 1251

**TOSSA; ELS AMETLLERS**

Codi	Classe	Inf	Vor.	Fons	Nan.	Coll	Peu	P. S.	altr.	Tot. frag.
7	Cer. grollera	3	3							6

Observacions

Codi	Classe	Inf	Vor.	Fons	Nan.	Coll	Peu	P. S.	altr.	Tot. frag.
19	Campaniana indeterminada		1							1

Observacions

Codi	Classe	Inf	Vor.	Fons	Nan.	Coll	Peu	P. S.	altr.	Tot. frag.
33	T.S. itàlica	1	2	1						4

Observacions

Goud.. 37, Puc.X,8

Codi	Classe	Inf	Vor.	Fons	Nan.	Coll	Peu	P. S.	altr.	Tot. frag.
34	T.S. sud-gàl·lica	2								2

Observacions

Codi	Classe	Inf	Vor.	Fons	Nan.	Coll	Peu	P. S.	altr.	Tot. frag.
63	Parets fines ind.	1	1	1						3

Observacions

Codi	Classe	Inf	Vor.	Fons	Nan.	Coll	Peu	P. S.	altr.	Tot. frag.
67	Cer. comuna romana	7	2	1	1					11

Observacions

Codi	Classe	Inf	Vor.	Fons	Nan.	Coll	Peu	P. S.	altr.	Tot. frag.
67	Cer. comuna pasta clara	1	2							3

Observacions

Codi	Classe	Inf	Vor.	Fons	Nan.	Coll	Peu	P. S.	altr.	Tot. frag.
73	Llànvia indeterminada	3								3

Observacions

Codi	Classe	Inf	Vor.	Fons	Nan.	Coll	Peu	P. S.	altr.	Tot. frag.
84	Grisa de la costa catalana	1	2							3

Observacions

Codi	Classe	Inf	Vor.	Fons	Nan.	Coll	Peu	P. S.	altr.	Tot. frag.
96	Àmfora itàlica	1								1

Observacions

Codi	Classe	Inf	Vor.	Fons	Nan.	Coll	Peu	P. S.	altr.	Tot. frag.
97	Àmfora tarraconense	14			1					15

Observacions

Codi	Classe	Inf	Vor.	Fons	Nan.	Coll	Peu	P. S.	altr.	Tot. frag.
99	Àmfora africana	3								3

Observacions

Codi	Classe	Inf	Vor.	Fons	Nan.	Coll	Peu	P. S.	altr.	Tot. frag.
102	Àmfora indeterminada (homogènia)	3	1							4

Observacions

Tots els fragments són homogènis - possiblement d'àmfora massaliota -

Codi	Classe	Inf	Vor.	Fons	Nan.	Coll	Peu	P. S.	altr.	Tot. frag.
201	Pondera								1	1

Observacions

Codi	Classe	Inf	Vor.	Fons	Nan.	Coll	Peu	P. S.	altr.	Tot. frag.
300	Bronze								1	1

Observacions

Codi	Classe	Inf	Vor.	Fons	Nan.	Coll	Peu	P. S.	altr.	Tot. frag.
301	Ferro								2	2

Observacions

CLAUS

Codi	Classe	Inf	Vor.	Fons	Nan.	Coll	Peu	P. S.	altr.	Tot. frag.
404	Marbre								1	1

Observacions

PLACA

Codi	Classe	Inf	Vor.	Fons	Nan.	Coll	Peu	P. S.	altr.	Tot. frag.
700	Vidre	1	1							2

Observacions

Codi	Classe	Inf	Vor.	Fons	Nan.	Coll	Peu	P. S.	altr.	Tot. frag.
800	Macrofauna								9	9

Observacions

7 OSSOS

Codi	Classe	Inf	Vor.	Fons	Nan.	Coll	Peu	P. S.	altr.	Tot.	frag.
803	Malacologia								4		4

Observacions 3 OSTRES

Codi	Classe	Inf	Vor.	Fons	Nan.	Coll	Peu	P. S.	altr.	Tot.	frag.
901	Cer. comuna ibèrica	4									4

Observacions

Codi	Classe	Inf	Vor.	Fons	Nan.	Coll	Peu	P. S.	altr.	Tot.	frag.
902	Àmfora ibèrica	1									1

Observacions

**INVENTARI MATERIALS**

Any 2001

UE 1254

**TOSSA; ELS AMETLLERS**

Codi	Classe	Inf	Vor.	Fons	Nan.	Coll	Peu	P. S.	altr.	Tot.	frag.
7	Cer. grollera	2									2

Observacions

Codi	Classe	Inf	Vor.	Fons	Nan.	Coll	Peu	P. S.	altr.	Tot.	frag.
67	Cer. comuna romana	2		1							3

Observacions

Codi	Classe	Inf	Vor.	Fons	Nan.	Coll	Peu	P. S.	altr.	Tot.	frag.
67	Cer. comuna pasta clara	2									2

Observacions

Codi	Classe	Inf	Vor.	Fons	Nan.	Coll	Peu	P. S.	altr.	Tot.	frag.
97	Àmfora tarraconense pasta local	47	1								48

Observacions

VARIANT DE DRESSEL 2-4

Codi	Classe	Inf	Vor.	Fons	Nan.	Coll	Peu	P. S.	altr.	Tot.	frag.
404	Marbre								1		1

Observacions

Codi	Classe	Inf	Vor.	Fons	Nan.	Coll	Peu	P. S.	altr.	Tot.	frag.
800	Macrofauna								1		1

Observacions

OS

Codi	Classe	Inf	Vor.	Fons	Nan.	Coll	Peu	P. S.	altr.	Tot.	frag.
803	Malacologia								1		1

Observacions

MUREX

**INVENTARI MATERIALS**

Any 2001

UE 1255

**TOSSA; ELS AMETLLERS**

Codi	Classe	Inf	Vor.	Fons	Nan.	Coll	Peu	P. S.	altr.	Tot.	frag.
7	Cer. grollera	2	2								4

Observacions

Codi	Classe	Inf	Vor.	Fons	Nan.	Coll	Peu	P. S.	altr.	Tot.	frag.
34	T.S. sud-gàl.lica			1							1

Observacions

Codi	Classe	Inf	Vor.	Fons	Nan.	Coll	Peu	P. S.	altr.	Tot.	frag.
66	Cer. comuna africana		1								1

Observacions

Codi	Classe	Inf	Vor.	Fons	Nan.	Coll	Peu	P. S.	altr.	Tot.	frag.
67	Cer. comuna pasta local	7	2	1							10

Observacions

Codi	Classe	Inf	Vor.	Fons	Nan.	Coll	Peu	P. S.	altr.	Tot.	frag.
67	Cer. comuna romana	1									1

Observacions

Codi	Classe	Inf	Vor.	Fons	Nan.	Coll	Peu	P. S.	altr.	Tot.	frag.
97	Amfora tarraconense pasta local	10			2						12

Observacions

**INVENTARI MATERIALS**

Any 2001

UE 1256

**TOSSA; ELS AMETLLERS**

Codi	Classe	Inf	Vor.	Fons	Nan.	Coll	Peu	P. S.	altr.	Tot.	frag.
7	Cer. grollera	6	5		1						12

Observacions

La nansa sembla de grollera moderna

Codi	Classe	Inf	Vor.	Fons	Nan.	Coll	Peu	P. S.	altr.	Tot.	frag.
33	T.S. itàlica		1								1

Observacions

Codi	Classe	Inf	Vor.	Fons	Nan.	Coll	Peu	P. S.	altr.	Tot.	frag.
34	T.S. sud-gal.lica	9	2								11

Observacions

DRAG.27

Codi	Classe	Inf	Vor.	Fons	Nan.	Coll	Peu	P. S.	altr.	Tot.	frag.
39	T.S. africana A1	1	1								2

Observacions

Codi	Classe	Inf	Vor.	Fons	Nan.	Coll	Peu	P. S.	altr.	Tot.	frag.
58	Parets fines amb engalba			1							1

Observacions

Codi	Classe	Inf	Vor.	Fons	Nan.	Coll	Peu	P. S.	altr.	Tot.	frag.
63	Parets fines ind.		1								1

Observacions

Codi	Classe	Inf	Vor.	Fons	Nan.	Coll	Peu	P. S.	altr.	Tot.	frag.
67	Cer. comuna romana	5		1	2						8

Observacions

Codi	Classe	Inf	Vor.	Fons	Nan.	Coll	Peu	P. S.	altr.	Tot.	frag.
97	Amfora tarraconense	8									8

Observacions

(1) fitxa o TAP

Codi	Classe	Inf	Vor.	Fons	Nan.	Coll	Peu	P. S.	altr.	Tot.	frag.
99	Amfora africana	1	1								2

Observacions

AF.IIA

Codi	Classe	Inf	Vor.	Fons	Nan.	Coll	Peu	P. S.	altr.	Tot.	frag.
102	Amfora indeterminada	4									4

Observacions

Codi	Classe	Inf	Vor.	Fons	Nan.	Coll	Peu	P. S.	altr.	Tot.	frag.
301	Ferro								1		1

Observacions

**INVENTARI MATERIALS**

Any 2001

UE 1258

**TOSSA; ELS AMETLLERS**

Codi	Classe	Inf	Vor.	Fons	Nan.	Coll	Peu	P. S.	altr.	Tot.	frag.
7	Cer. grollera	4	1								5

Observacions

Codi	Classe	Inf	Vor.	Fons	Nan.	Coll	Peu	P. S. altr.	Tot. frag.
33	T.S. itàlica	2	1						3

Observacions

Codi	Classe	Inf	Vor.	Fons	Nan.	Coll	Peu	P. S. altr.	Tot. frag.
34	T.S. sud-gàl.lica	1	2	1					4

Observacions

Drag. 27

Codi	Classe	Inf	Vor.	Fons	Nan.	Coll	Peu	P. S. altr.	Tot. frag.
39	T.S. africana A1		3						3

Observacions

H.6C

Codi	Classe	Inf	Vor.	Fons	Nan.	Coll	Peu	P. S. altr.	Tot. frag.
58	Parets fines amb engalba			1					1

Observacions

Codi	Classe	Inf	Vor.	Fons	Nan.	Coll	Peu	P. S. altr.	Tot. frag.
63	Parets fines ind.	2	1	1					4

Observacions

Codi	Classe	Inf	Vor.	Fons	Nan.	Coll	Peu	P. S. altr.	Tot. frag.
66	Cer. comuna africana	17	12	5					34

Observacions

(6)OSTIA I 261, (3)OSTIAIII 267, (2) LAM.10.A, (1)OSTIA III.170

Codi	Classe	Inf	Vor.	Fons	Nan.	Coll	Peu	P. S. altr.	Tot. frag.
67	Cer. comuna romana	26	1	1	2				30

Observacions

Codi	Classe	Inf	Vor.	Fons	Nan.	Coll	Peu	P. S. altr.	Tot. frag.
67	Cer. comuna romana pasta clara	9							9

Observacions

Codi	Classe	Inf	Vor.	Fons	Nan.	Coll	Peu	P. S. altr.	Tot. frag.
69	Cer. pasta grisa	2							2

Observacions

Codi	Classe	Inf	Vor.	Fons	Nan.	Coll	Peu	P. S. altr.	Tot. frag.
71	Cer. comuna romana d'engalba roja	1	2	1					4

Observacions

Tots els fragments són d' una sola peça.Podria ser una T.S Itàlica (imitació).

Codi	Classe	Inf	Vor.	Fons	Nan.	Coll	Peu	P. S. altr.	Tot. frag.
73	Llàntria indeterminada	1	1						2

Observacions

Codi	Classe	Inf	Vor.	Fons	Nan.	Coll	Peu	P. S. altr.	Tot. frag.
81	Morter		6						6

Observacions

Codi	Classe	Inf	Vor.	Fons	Nan.	Coll	Peu	P. S. altr.	Tot. frag.
86	Cer. ibèrica pintada		1						1

Observacions

KALATHOS

Codi	Classe	Inf	Vor.	Fons	Nan.	Coll	Peu	P. S. altr.	Tot. frag.
97	Àmfora tarraconense	9							9

Observacions

Codi	Classe	Inf	Vor.	Fons	Nan.	Coll	Peu	P. S. altr.	Tot. frag.
98	Àmfora bètica	3		1					4

Observacions

DRESSEL.20

Codi	Classe	Inf	Vor.	Fons	Nan.	Coll	Peu	P. S. altr.	Tot. frag.
99	Àmfora africana	1							1

Observacions

Codi	Classe	Inf	Vor.	Fons	Nan.	Coll	Peu	P. S.	altr.	Tot.	frag.
102	Amfora indeterminada	1									1

Observacions

Codi	Classe	Inf	Vor.	Fons	Nan.	Coll	Peu	P. S.	altr.	Tot.	frag.
103	Dolia		1								1

Observacions

Codi	Classe	Inf	Vor.	Fons	Nan.	Coll	Peu	P. S.	altr.	Tot.	frag.
404	Marbre								13		13

Observacions

Codi	Classe	Inf	Vor.	Fons	Nan.	Coll	Peu	P. S.	altr.	Tot.	frag.
503	Estuc								11		11

Observacions

Pintura vermella

Codi	Classe	Inf	Vor.	Fons	Nan.	Coll	Peu	P. S.	altr.	Tot.	frag.
506	Opus tesellatum										

Observacions

Codi	Classe	Inf	Vor.	Fons	Nan.	Coll	Peu	P. S.	altr.	Tot.	frag.
700	Vidre	6									6

Observacions

Codi	Classe	Inf	Vor.	Fons	Nan.	Coll	Peu	P. S.	altr.	Tot.	frag.
800	Macrofauna								5		5

Observacions

2 dents i 3 ossos

Codi	Classe	Inf	Vor.	Fons	Nan.	Coll	Peu	P. S.	altr.	Tot.	frag.
803	Malacologia								1		1

Observacions

Cargol de terra

Codi	Classe	Inf	Vor.	Fons	Nan.	Coll	Peu	P. S.	altr.	Tot.	frag.
901	Cer. comuna ibèrica	5									5

Observacions

**INVENTARI MATERIALS**

Any 2001

UE 1262

**TOSSA; ELS AMETLLERS**

Codi	Classe	Inf	Vor.	Fons	Nan.	Coll	Peu	P. S.	altr.	Tot.	frag.
7	Cer. grollera	1									1

Observacions

Codi	Classe	Inf	Vor.	Fons	Nan.	Coll	Peu	P. S.	altr.	Tot.	frag.
98	Amfora bètica				1						1

Observacions

DRESSEL 20

Codi	Classe	Inf	Vor.	Fons	Nan.	Coll	Peu	P. S.	altr.	Tot.	frag.
102	Amfora indeterminada	1									1

Observacions

**INVENTARI MATERIALS**

Any 2001

UE 1264

**TOSSA; ELS AMETLLERS**

Codi	Classe	Inf	Vor.	Fons	Nan.	Coll	Peu	P. S.	altr.	Tot.	frag.
7	Cer. grollera	2	3								5

Observacions

Codi	Classe	Inf	Vor.	Fons	Nan.	Coll	Peu	P. S.	altr.	Tot.	frag.
20	Campaniana B	3	1								4

Observacions

Codi	Classe	Inf	Var.	Fons	Nan.	Coll	Peu	P. S.	altr.	Tot.	frag.
63	Parets fines ind. oxidada	7	3	1							11

Observacions

Codi	Classe	Inf	Var.	Fons	Nan.	Coll	Peu	P. S.	altr.	Tot.	frag.
63	Parets fines ind. pasta blanca	1									1

Observacions

Codi	Classe	Inf	Var.	Fons	Nan.	Coll	Peu	P. S.	altr.	Tot.	frag.
67	Cer. comuna romana	4									4

Observacions

Codi	Classe	Inf	Var.	Fons	Nan.	Coll	Peu	P. S.	altr.	Tot.	frag.
67	Cer. comuna pasta clara	1									1

Observacions

Codi	Classe	Inf	Var.	Fons	Nan.	Coll	Peu	P. S.	altr.	Tot.	frag.
72	Cer. comuna pasta grisa i d'engalba		1								1

Observacions

Codi	Classe	Inf	Var.	Fons	Nan.	Coll	Peu	P. S.	altr.	Tot.	frag.
73	Llànvia indeterminada	1									1

Observacions

Codi	Classe	Inf	Var.	Fons	Nan.	Coll	Peu	P. S.	altr.	Tot.	frag.
81	Morter	3	1								4

Observacions

Codi	Classe	Inf	Var.	Fons	Nan.	Coll	Peu	P. S.	altr.	Tot.	frag.
97	Àmfora tarraconense	18		1							19

Observacions

Codi	Classe	Inf	Var.	Fons	Nan.	Coll	Peu	P. S.	altr.	Tot.	frag.
102	Àmfora indeterminada	8		1	1						10

Observacions

Codi	Classe	Inf	Var.	Fons	Nan.	Coll	Peu	P. S.	altr.	Tot.	frag.
103	Dolia	2	1								3

Observacions

Codi	Classe	Inf	Var.	Fons	Nan.	Coll	Peu	P. S.	altr.	Tot.	frag.
307	Numismàtica								1		1

Observacions

As emporità

Codi	Classe	Inf	Var.	Fons	Nan.	Coll	Peu	P. S.	altr.	Tot.	frag.
800	Macrofauna								2		2

Observacions

OSSOS

Codi	Classe	Inf	Var.	Fons	Nan.	Coll	Peu	P. S.	altr.	Tot.	frag.
902	Àmfora ibèrica	2									2

Observacions

**INVENTARI MATERIALS**

Any 2001

UE

1265

**TOSSA; ELS AMETLLERS**

Codi	Classe	Inf	Var.	Fons	Nan.	Coll	Peu	P. S.	altr.	Tot.	frag.
7	Cer. grollera	1									1

Observacions

Codi	Classe	Inf	Var.	Fons	Nan.	Coll	Peu	P. S.	altr.	Tot.	frag.
67	Cer. comuna romana	33		1							34

Observacions



Codi	Classe	Inf	Vor.	Fons	Nan.	Coll	Peu	P. S.	altr.	Tot.	frag.
69	Cer. pasta grisa	2									2

Observacions

Codi	Classe	Inf	Vor.	Fons	Nan.	Coll	Peu	P. S.	altr.	Tot.	frag.
96	Amfora itàlica	1									1

Observacions

Codi	Classe	Inf	Vor.	Fons	Nan.	Coll	Peu	P. S.	altr.	Tot.	frag.
97	Amfora tarraconense	1									1

Observacions

Codi	Classe	Inf	Vor.	Fons	Nan.	Coll	Peu	P. S.	altr.	Tot.	frag.
99	Amfora africana	1									1

Observacions

Codi	Classe	Inf	Vor.	Fons	Nan.	Coll	Peu	P. S.	altr.	Tot.	frag.
307	Numismàtica								1		1

Observacions

Denari (s.l aC-i dC)

Codi	Classe	Inf	Vor.	Fons	Nan.	Coll	Peu	P. S.	altr.	Tot.	frag.
901	Cer. comuna ibèrica	1									1

Observacions

**INVENTARI MATERIALS**

Any 2001

UE 1267

**TOSSA; ELS AMETLLERS**

Codi	Classe	Inf	Vor.	Fons	Nan.	Coll	Peu	P. S.	altr.	Tot.	frag.
63	Parets fines ind.	1									1

Observacions

Codi	Classe	Inf	Vor.	Fons	Nan.	Coll	Peu	P. S.	altr.	Tot.	frag.
67	Cer. comuna romana	1									1

Observacions

Codi	Classe	Inf	Vor.	Fons	Nan.	Coll	Peu	P. S.	altr.	Tot.	frag.
73	Llànvia indeterminada	2									2

Observacions

Codi	Classe	Inf	Vor.	Fons	Nan.	Coll	Peu	P. S.	altr.	Tot.	frag.
97	Amfora tarraconense	5									5

Observacions

Codi	Classe	Inf	Vor.	Fons	Nan.	Coll	Peu	P. S.	altr.	Tot.	frag.
102	Amfora indeterminada	3									3

Observacions

**INVENTARI MATERIALS**

Any 2001

UE 1270

**TOSSA; ELS AMETLLERS**

Codi	Classe	Inf	Vor.	Fons	Nan.	Coll	Peu	P. S.	altr.	Tot.	frag.
7	Cer. grollera	33	15	2	5						55

Observacions

Codi	Classe	Inf	Vor.	Fons	Nan.	Coll	Peu	P. S.	altr.	Tot.	frag.
34	T.S. sud-gàl.lica		1								1

Observacions

Drag. 24-25

Codi	Classe	Inf	Vor.	Fons	Nan.	Coll	Peu	P. S.	altr.	Tot.	frag.
39	T.S. africana A1	1									1

Observacions

Codi	Classe	Inf	Vor.	Fons	Nan.	Coll	Peu	P. S.	altr.	Tot. frag.
66	Cer. comuna africana		1							1

Observacions

OSTIA III-267

Codi	Classe	Inf	Vor.	Fons	Nan.	Coll	Peu	P. S.	altr.	Tot. frag.
67	Cer. comuna romana	9	2	2	2					15

Observacions

Codi	Classe	Inf	Vor.	Fons	Nan.	Coll	Peu	P. S.	altr.	Tot. frag.
97	Àmfora tarraconense	1								1

Observacions

Codi	Classe	Inf	Vor.	Fons	Nan.	Coll	Peu	P. S.	altr.	Tot. frag.
117	Vidrada verd i manganès		4							4

Observacions

Codi	Classe	Inf	Vor.	Fons	Nan.	Coll	Peu	P. S.	altr.	Tot. frag.
136	Vidrada blanc i blau	29	4	9						42

Observacions

Codi	Classe	Inf	Vor.	Fons	Nan.	Coll	Peu	P. S.	altr.	Tot. frag.
153	Vidrada moderna	20	6	4						30

Observacions

Codi	Classe	Inf	Vor.	Fons	Nan.	Coll	Peu	P. S.	altr.	Tot. frag.
300	Bronze								1	1

Observacions

Sivella

Codi	Classe	Inf	Vor.	Fons	Nan.	Coll	Peu	P. S.	altr.	Tot. frag.
301	Ferro								1	1

Observacions

Codi	Classe	Inf	Vor.	Fons	Nan.	Coll	Peu	P. S.	altr.	Tot. frag.
307	Numismàtica								1	1

Observacions

Medieval

**INVENTARI MATERIALS**

Any

UE

**TOSSA; ELS AMETLLERS**

Codi	Classe	Inf	Vor.	Fons	Nan.	Coll	Peu	P. S.	altr.	Tot. frag.
7	Cer. grollera	2								2

Observacions

Codi	Classe	Inf	Vor.	Fons	Nan.	Coll	Peu	P. S.	altr.	Tot. frag.
34	T.S. sud-gàl.lica	1								1

Observacions

Codi	Classe	Inf	Vor.	Fons	Nan.	Coll	Peu	P. S.	altr.	Tot. frag.
67	Cer. comuna romana				1					1

Observacions

Codi	Classe	Inf	Vor.	Fons	Nan.	Coll	Peu	P. S.	altr.	Tot. frag.
102	Àmfora indeterminada	2								2

Observacions

Codi	Classe	Inf	Vor.	Fons	Nan.	Coll	Peu	P. S.	altr.	Tot. frag.
800	Macrofauna								1	1

Observacions

OS

## INVENTARI MATERIALS

Any 2001

UE 1274

TOSSA; ELS AMETLLERS

Codi	Classe	Inf	Vor.	Fons	Nan.	Coll	Peu	P. S.	altr.	Tot.	frag.
7	Cer. grollera	1								1	

Observacions

Codi	Classe	Inf	Vor.	Fons	Nan.	Coll	Peu	P. S.	altr.	Tot.	frag.
34	T.S. sud-gàl.lica	2								2	

Observacions

Codi	Classe	Inf	Vor.	Fons	Nan.	Coll	Peu	P. S.	altr.	Tot.	frag.
66	Cer. comuna africana	1	1							2	

Observacions

Codi	Classe	Inf	Vor.	Fons	Nan.	Coll	Peu	P. S.	altr.	Tot.	frag.
67	Cer. comuna romana	6		1	1					8	

Observacions

Codi	Classe	Inf	Vor.	Fons	Nan.	Coll	Peu	P. S.	altr.	Tot.	frag.
67	Cer. comuna pasta clara	1								1	

Observacions

Codi	Classe	Inf	Vor.	Fons	Nan.	Coll	Peu	P. S.	altr.	Tot.	frag.
73	Llàntria indeterminada	5								5	

Observacions

## DECORACIÓ AL DISC

Codi	Classe	Inf	Vor.	Fons	Nan.	Coll	Peu	P. S.	altr.	Tot.	frag.
96	Amfora itàlica	1								1	

Observacions

Codi	Classe	Inf	Vor.	Fons	Nan.	Coll	Peu	P. S.	altr.	Tot.	frag.
99	Amfora africana	1								1	

Observacions

Codi	Classe	Inf	Vor.	Fons	Nan.	Coll	Peu	P. S.	altr.	Tot.	frag.
102	Amfora indeterminada	6								6	

Observacions

Codi	Classe	Inf	Vor.	Fons	Nan.	Coll	Peu	P. S.	altr.	Tot.	frag.
800	Macrofauna								12	12	

Observacions

## 7 DENTS, 5 OSSOS

Codi	Classe	Inf	Vor.	Fons	Nan.	Coll	Peu	P. S.	altr.	Tot.	frag.
803	Malacologia								3	3	

Observacions

## PETXINES

Codi	Classe	Inf	Vor.	Fons	Nan.	Coll	Peu	P. S.	altr.	Tot.	frag.
901	Cer. comuna ibèrica	6	1	1						8	

Observacions

## INVENTARI MATERIALS

Any 2001

UE 1276

TOSSA; ELS AMETLLERS

Codi	Classe	Inf	Vor.	Fons	Nan.	Coll	Peu	P. S.	altr.	Tot.	frag.
63	Parets fines ind.		2							2	

Observacions

Codi	Classe	Inf	Vor.	Fons	Nan.	Coll	Peu	P. S.	altr.	Tot.	frag.
67	Cer. comuna romana	3								3	

Observacions

Codi	Classe	Inf	Vor.	Fons	Nan.	Coll	Peu	P. S.	altr.	Tot. frag.
84	Grisa de la costa catalana	1								1

Observacions

Codi	Classe	Inf	Vor.	Fons	Nan.	Coll	Peu	P. S.	altr.	Tot. frag.
97	Amfora tarraconense	6	1	1	1					9

Observacions

PAS. I, DRES.2-4

Codi	Classe	Inf	Vor.	Fons	Nan.	Coll	Peu	P. S.	altr.	Tot. frag.
102	Amfora indeterminada	8	1	1						10

Observacions

Codi	Classe	Inf	Vor.	Fons	Nan.	Coll	Peu	P. S.	altr.	Tot. frag.
103	Dolia		1							1

Observacions

Codi	Classe	Inf	Vor.	Fons	Nan.	Coll	Peu	P. S.	altr.	Tot. frag.
901	Cer. comuna ibèrica	1								1

Observacions

**INVENTARI MATERIALS**

Any 2001

UE 1277

**TOSSA; ELS AMETLLERS**

Codi	Classe	Inf	Vor.	Fons	Nan.	Coll	Peu	P. S.	altr.	Tot. frag.
7	Cer. grollera	1								1

Observacions

Codi	Classe	Inf	Vor.	Fons	Nan.	Coll	Peu	P. S.	altr.	Tot. frag.
63	Parets fines ind.	1	1							2

Observacions

Codi	Classe	Inf	Vor.	Fons	Nan.	Coll	Peu	P. S.	altr.	Tot. frag.
66	Cer. comuna africana	1	1							2

Observacions

OSTIA III-267

Codi	Classe	Inf	Vor.	Fons	Nan.	Coll	Peu	P. S.	altr.	Tot. frag.
67	Cer. comuna romana	3								3

Observacions

Codi	Classe	Inf	Vor.	Fons	Nan.	Coll	Peu	P. S.	altr.	Tot. frag.
97	Amfora tarraconense	4								4

Observacions

Codi	Classe	Inf	Vor.	Fons	Nan.	Coll	Peu	P. S.	altr.	Tot. frag.
102	Amfora indeterminada	1								1

Observacions

Codi	Classe	Inf	Vor.	Fons	Nan.	Coll	Peu	P. S.	altr.	Tot. frag.
901	Cer. comuna ibèrica	2								2

Observacions

**INVENTARI MATERIALS**

Any 2001

UE 1278

**TOSSA; ELS AMETLLERS**

Codi	Classe	Inf	Vor.	Fons	Nan.	Coll	Peu	P. S.	altr.	Tot. frag.
7	Cer. grollera	167	50	5	23					245

Observacions

Codi	Classe	Inf	Vor.	Fons	Nan.	Coll	Peu	P. S.	altr.	Tot. frag.
33	T.S. itàlica		2	1						3

Observacions

Codi	Classe	Inf	Var.	Fons	Nan.	Coll	Peu	P. S. altr.	Tot. frag.
34	T.S. sud-gàl·lica	4	2	1					7

Observacions

Codi	Classe	Inf	Var.	Fons	Nan.	Coll	Peu	P. S. altr.	Tot. frag.
43	T.S. africana C	1							1

Observacions

Codi	Classe	Inf	Var.	Fons	Nan.	Coll	Peu	P. S. altr.	Tot. frag.
45	T.S. africana ind.	1	2						3

Observacions

Codi	Classe	Inf	Var.	Fons	Nan.	Coll	Peu	P. S. altr.	Tot. frag.
66	Cer. comuna africana		2						2

Observacions

ostia III-267

Codi	Classe	Inf	Var.	Fons	Nan.	Coll	Peu	P. S. altr.	Tot. frag.
67	Cer. comuna romana oxidada	38		1					39

Observacions

Codi	Classe	Inf	Var.	Fons	Nan.	Coll	Peu	P. S. altr.	Tot. frag.
96	Àmfora itàlica				1				1

Observacions

Codi	Classe	Inf	Var.	Fons	Nan.	Coll	Peu	P. S. altr.	Tot. frag.
97	Àmfora tarraconense	6	2						8

Observacions

Codi	Classe	Inf	Var.	Fons	Nan.	Coll	Peu	P. S. altr.	Tot. frag.
102	Àmfora indeterminada	6							6

Observacions

Codi	Classe	Inf	Var.	Fons	Nan.	Coll	Peu	P. S. altr.	Tot. frag.
116	Vidrada blanc ind.	36	13	7	2				58

Observacions

Codi	Classe	Inf	Var.	Fons	Nan.	Coll	Peu	P. S. altr.	Tot. frag.
117	Vidrada verd i manganès	7	3	3					13

Observacions

Codi	Classe	Inf	Var.	Fons	Nan.	Coll	Peu	P. S. altr.	Tot. frag.
120	Vidrada blanc i manganès	7	3	1					11

Observacions

Codi	Classe	Inf	Var.	Fons	Nan.	Coll	Peu	P. S. altr.	Tot. frag.
136	Blau català	56	9	8					73

Observacions

Codi	Classe	Inf	Var.	Fons	Nan.	Coll	Peu	P. S. altr.	Tot. frag.
142	Comuna moderna	15	2		1				18

Observacions

Codi	Classe	Inf	Var.	Fons	Nan.	Coll	Peu	P. S. altr.	Tot. frag.
144	Oxidada vidrada moderna	9	6	1	1				17

Observacions

Codi	Classe	Inf	Var.	Fons	Nan.	Coll	Peu	P. S. altr.	Tot. frag.
153	Vidrada verd moderna	36	13	3	2				54

Observacions

Codi	Classe	Inf	Var.	Fons	Nan.	Coll	Peu	P. S. altr.	Tot. frag.
164	Vidrada ind.	9		1					10

Observacions

Codi	Classe	Inf	Vor.	Fons	Nan.	Coll	Peu	P. S.	altr.	Tot.	frag.
300	Bronze								5	5	

Observacions 1 placa 1 didal i xinxeta 1 ham 1 indeterminat

Codi	Classe	Inf	Vor.	Fons	Nan.	Coll	Peu	P. S.	altr.	Tot.	frag.
301	Ferro								10	10	

Observacions 5 claus 3 escòries 1 anella 1 indeterminada

Codi	Classe	Inf	Vor.	Fons	Nan.	Coll	Peu	P. S.	altr.	Tot.	frag.
700	Vidre	2	1							3	

Observacions

Codi	Classe	Inf	Vor.	Fons	Nan.	Coll	Peu	P. S.	altr.	Tot.	frag.
800	Macrofauna								2	2	

Observacions 1 cargol

### INVENTARI MATERIALS

Any 2001

UE 1280

### TOSSA; ELS AMETLLERS

Codi	Classe	Inf	Vor.	Fons	Nan.	Coll	Peu	P. S.	altr.	Tot.	frag.
7	Cer. grollera	6								6	

Observacions

Codi	Classe	Inf	Vor.	Fons	Nan.	Coll	Peu	P. S.	altr.	Tot.	frag.
34	T.S. sud-gàl.lica	1								1	

Observacions

Codi	Classe	Inf	Vor.	Fons	Nan.	Coll	Peu	P. S.	altr.	Tot.	frag.
63	Parets fines ind.	3			1					4	

Observacions

Codi	Classe	Inf	Vor.	Fons	Nan.	Coll	Peu	P. S.	altr.	Tot.	frag.
66	Cer. comuna africana	3								3	

Observacions

Codi	Classe	Inf	Vor.	Fons	Nan.	Coll	Peu	P. S.	altr.	Tot.	frag.
67	Cer. comuna romana	8	1							9	

Observacions

Codi	Classe	Inf	Vor.	Fons	Nan.	Coll	Peu	P. S.	altr.	Tot.	frag.
68	Cer. comuna romana reduïda	9								9	

Observacions Tots els fragments són d'una mateixa peça, i presenten un to brillant en la pasta

Codi	Classe	Inf	Vor.	Fons	Nan.	Coll	Peu	P. S.	altr.	Tot.	frag.
73	Llàntria indeterminada	1								1	

Observacions

Codi	Classe	Inf	Vor.	Fons	Nan.	Coll	Peu	P. S.	altr.	Tot.	frag.
96	Amfora itàlica	2								2	

Observacions

Codi	Classe	Inf	Vor.	Fons	Nan.	Coll	Peu	P. S.	altr.	Tot.	frag.
97	Amfora tarraconense ?		1							1	

Observacions

Codi	Classe	Inf	Vor.	Fons	Nan.	Coll	Peu	P. S.	altr.	Tot.	frag.
102	Amfora indeterminada	6								6	

Observacions

Codi	Classe	Inf	Vor.	Fons	Nan.	Coll	Peu	P. S.	altr.	Tot.	frag.
103	Dolia	1								1	

Observacions

Codi	Classe	Inf	Vor.	Fons	Nan.	Coll	Peu	P. S.	altr.	Tot.	frag.
301	Ferro								2		2

Observacions ESCÒRIES

Codi	Classe	Inf	Vor.	Fons	Nan.	Coll	Peu	P. S.	altr.	Tot.	frag.
901	Cer. comuna ibèrica			1							1

Observacions

### INVENTARI MATERIALS

Any 2001

UE 1282

TOSSA; ELS AMETLLERS

Codi	Classe	Inf	Vor.	Fons	Nan.	Coll	Peu	P. S.	altr.	Tot.	frag.
67	Cer. comuna romana	1									1

Observacions

Codi	Classe	Inf	Vor.	Fons	Nan.	Coll	Peu	P. S.	altr.	Tot.	frag.
97	Àmfora tarraconense	1									1

Observacions

Codi	Classe	Inf	Vor.	Fons	Nan.	Coll	Peu	P. S.	altr.	Tot.	frag.
102	Àmfora indeterminada	2									2

Observacions

### INVENTARI MATERIALS

Any 2001

UE 1283

TOSSA; ELS AMETLLERS

Codi	Classe	Inf	Vor.	Fons	Nan.	Coll	Peu	P. S.	altr.	Tot.	frag.
902	Àmfora ibèrica	1									1

Observacions

### INVENTARI MATERIALS

Any 2001

UE 1284

TOSSA; ELS AMETLLERS

Codi	Classe	Inf	Vor.	Fons	Nan.	Coll	Peu	P. S.	altr.	Tot.	frag.
7	Cer. grollera	7	2	1							10

Observacions

Codi	Classe	Inf	Vor.	Fons	Nan.	Coll	Peu	P. S.	altr.	Tot.	frag.
19	Campaniana indeterminada	1	2								3

Observacions

Codi	Classe	Inf	Vor.	Fons	Nan.	Coll	Peu	P. S.	altr.	Tot.	frag.
67	Cer. comuna romana	11									11

Observacions

Codi	Classe	Inf	Vor.	Fons	Nan.	Coll	Peu	P. S.	altr.	Tot.	frag.
72	Cer. comuna romana d'engalba negra	1									1

Observacions

Codi	Classe	Inf	Vor.	Fons	Nan.	Coll	Peu	P. S.	altr.	Tot.	frag.
81	Morter		1								1

Observacions

Codi	Classe	Inf	Vor.	Fons	Nan.	Coll	Peu	P. S.	altr.	Tot.	frag.
82	Grisa emporitana	13		1							14

Observacions

Codi	Classe	Inf	Vor.	Fons	Nan.	Coll	Peu	P. S.	altr.	Tot.	frag.
84	Grisa de la costa catalana	1									1

Observacions

Codi	Classe	Inf	Vor.	Fons	Nan.	Coll	Peu	P. S.	altr.	Tot.	frag.
86	Cer. ibèrica pintada	1									1

Observacions

Codi	Classe	Inf	Vor.	Fons	Nan.	Coll	Peu	P. S. altr.	Tot. frag.
97	Amfora tarraconense local	7		1					8

Observacions

Codi	Classe	Inf	Vor.	Fons	Nan.	Coll	Peu	P. S. altr.	Tot. frag.
99	Amfora africana	7		1					8

Observacions

Codi	Classe	Inf	Vor.	Fons	Nan.	Coll	Peu	P. S. altr.	Tot. frag.
102	Amfora indeterminada	2	1	1	1				5

Observacions

Codi	Classe	Inf	Vor.	Fons	Nan.	Coll	Peu	P. S. altr.	Tot. frag.
103	Dolia	7	1	1					9

Observacions

Codi	Classe	Inf	Vor.	Fons	Nan.	Coll	Peu	P. S. altr.	Tot. frag.
300	Bronze							2	2

Observacions

CLAU

Codi	Classe	Inf	Vor.	Fons	Nan.	Coll	Peu	P. S. altr.	Tot. frag.
301	Ferro							3	3

Observacions

Codi	Classe	Inf	Vor.	Fons	Nan.	Coll	Peu	P. S. altr.	Tot. frag.
304	Plom							1	1

Observacions

Codi	Classe	Inf	Vor.	Fons	Nan.	Coll	Peu	P. S. altr.	Tot. frag.
307	Numismàtica							1	1

Observacions

Ibèrica

Codi	Classe	Inf	Vor.	Fons	Nan.	Coll	Peu	P. S. altr.	Tot. frag.
499	Material constructiu							1	1

Observacions

tegula

Codi	Classe	Inf	Vor.	Fons	Nan.	Coll	Peu	P. S. altr.	Tot. frag.
800	Macrofauna							3	3

Observacions

Codi	Classe	Inf	Vor.	Fons	Nan.	Coll	Peu	P. S. altr.	Tot. frag.
901	Cer. comuna ibèrica pasta sandwich	1							1

Observacions

Codi	Classe	Inf	Vor.	Fons	Nan.	Coll	Peu	P. S. altr.	Tot. frag.
901	Cer. comuna ibèrica	9			1				10

Observacions

Nansa amb coccíó reduïda

Codi	Classe	Inf	Vor.	Fons	Nan.	Coll	Peu	P. S. altr.	Tot. frag.
902	Amfora ibèrica		1						1

Observacions

Codi	Classe	Inf	Vor.	Fons	Nan.	Coll	Peu	P. S. altr.	Tot. frag.
903	Amfora centro-mediterrània	2							2

Observacions

**INVENTARI MATERIALS**

Any 2001

UE

1286

**TOSSA; ELS AMETLLERS**

Codi	Classe	Inf	Vor.	Fons	Nan.	Coll	Peu	P. S. altr.	Tot. frag.
7	Cer. grollera	14	6		1				21

Observacions



Codi	Classe	Inf	Var.	Fons	Nan.	Coll	Peu	P. S.	altr.	Tot.	frag.
33	T.S. itàlica	3	1	1							5

Observacions

GOUD.27

Codi	Classe	Inf	Var.	Fons	Nan.	Coll	Peu	P. S.	altr.	Tot.	frag.
34	T.S. sud-gal.lica	2									2

Observacions

Codi	Classe	Inf	Var.	Fons	Nan.	Coll	Peu	P. S.	altr.	Tot.	frag.
63	Parets fines ind.	3	3								6

Observacions

Codi	Classe	Inf	Var.	Fons	Nan.	Coll	Peu	P. S.	altr.	Tot.	frag.
65	Engalba interna roja pompeiana	1	1								2

Observacions

934.HOTHM.100

Codi	Classe	Inf	Var.	Fons	Nan.	Coll	Peu	P. S.	altr.	Tot.	frag.
66	Cer. comuna africana		1								1

Observacions

Codi	Classe	Inf	Var.	Fons	Nan.	Coll	Peu	P. S.	altr.	Tot.	frag.
67	Cer. comuna romana	14	5		1						20

Observacions

Codi	Classe	Inf	Var.	Fons	Nan.	Coll	Peu	P. S.	altr.	Tot.	frag.
73	Llántia indeterminada	3									3

Observacions

Codi	Classe	Inf	Var.	Fons	Nan.	Coll	Peu	P. S.	altr.	Tot.	frag.
81	Morter		2								2

Observacions

Codi	Classe	Inf	Var.	Fons	Nan.	Coll	Peu	P. S.	altr.	Tot.	frag.
84	Grisa de la costa catalana			1							1

Observacions

Codi	Classe	Inf	Var.	Fons	Nan.	Coll	Peu	P. S.	altr.	Tot.	frag.
96	Àmfora itàlica	4									4

Observacions

Codi	Classe	Inf	Var.	Fons	Nan.	Coll	Peu	P. S.	altr.	Tot.	frag.
97	Àmfora tarraconense	610	31	7	42						690

Observacions

DRESSSEL 2/4

Codi	Classe	Inf	Var.	Fons	Nan.	Coll	Peu	P. S.	altr.	Tot.	frag.
102	Àmfora indeterminada	1			1						2

Observacions

Codi	Classe	Inf	Var.	Fons	Nan.	Coll	Peu	P. S.	altr.	Tot.	frag.
103	Dolia	1	1								2

Observacions

Codi	Classe	Inf	Var.	Fons	Nan.	Coll	Peu	P. S.	altr.	Tot.	frag.
301	Ferro								4		4

Observacions

Codi	Classe	Inf	Var.	Fons	Nan.	Coll	Peu	P. S.	altr.	Tot.	frag.
304	Plom								1		1

Observacions

Codi	Classe	Inf	Var.	Fons	Nan.	Coll	Peu	P. S.	altr.	Tot.	frag.
307	Numismàtica								1		1

Observacions

Romana ind.

Codi	Classe	Inf	Vor.	Fons	Nan.	Coll	Peu	P. S.	altr.	Tot.	frag.
510	Tegula								1		1

Observacions FRAGMENT

Codi	Classe	Inf	Vor.	Fons	Nan.	Coll	Peu	P. S.	altr.	Tot.	frag.
601	Os treballat								1		1

Observacions DECORACIONS LINEALS

Codi	Classe	Inf	Vor.	Fons	Nan.	Coll	Peu	P. S.	altr.	Tot.	frag.
700	Vidre	1	1								2

Observacions

Codi	Classe	Inf	Vor.	Fons	Nan.	Coll	Peu	P. S.	altr.	Tot.	frag.
902	Àmfora ibèrica	1									1

Observacions

**INVENTARI MATERIALS**

Any 2001

UE 1290

**TOSSA; ELS AMETLLERS**

Codi	Classe	Inf	Vor.	Fons	Nan.	Coll	Peu	P. S.	altr.	Tot.	frag.
7	Cer. grollera	1									1

Observacions

Codi	Classe	Inf	Vor.	Fons	Nan.	Coll	Peu	P. S.	altr.	Tot.	frag.
33	T.S. itàlica		1								1

Observacions Gaud.32

Codi	Classe	Inf	Vor.	Fons	Nan.	Coll	Peu	P. S.	altr.	Tot.	frag.
34	T.S. sud-gal·lica		1								1

Observacions

Codi	Classe	Inf	Vor.	Fons	Nan.	Coll	Peu	P. S.	altr.	Tot.	frag.
67	Cer. comuna pasta clara	1									1

Observacions

Codi	Classe	Inf	Vor.	Fons	Nan.	Coll	Peu	P. S.	altr.	Tot.	frag.
67	Cer. comuna romana	1									1

Observacions

Codi	Classe	Inf	Vor.	Fons	Nan.	Coll	Peu	P. S.	altr.	Tot.	frag.
93	Àmfora local	9									9

Observacions

Codi	Classe	Inf	Vor.	Fons	Nan.	Coll	Peu	P. S.	altr.	Tot.	frag.
97	Àmfora tarraconense	1	6		2						9

Observacions Tots d'una mateixa peça

**INVENTARI MATERIALS**

Any 2001

UE 1293

**TOSSA; ELS AMETLLERS**

Codi	Classe	Inf	Vor.	Fons	Nan.	Coll	Peu	P. S.	altr.	Tot.	frag.
19	Campaniana A indeterminada		1								1

Observacions

Codi	Classe	Inf	Vor.	Fons	Nan.	Coll	Peu	P. S.	altr.	Tot.	frag.
99	Àmfora africana	1									1

Observacions

Codi	Classe	Inf	Vor.	Fons	Nan.	Coll	Peu	P. S.	altr.	Tot.	frag.
102	Àmfora indeterminada	2									2

Observacions

Codi	Classe	Inf	Vor.	Fons	Nan.	Coll	Peu	P. S.	altr.	Tot.	frag.
901	Cer. comuna ibèrica	4									4

Observacions

**INVENTARI MATERIALS**

Any 2001

UE 1294

TOSSA; ELS AMETLLERS

Codi	Classe	Inf	Vor.	Fons	Nan.	Coll	Peu	P. S.	altr.	Tot.	frag.
7	Cer. grollera		1								1

Observacions

Codi	Classe	Inf	Vor.	Fons	Nan.	Coll	Peu	P. S.	altr.	Tot.	frag.
33	T.S. itàlica	1	1								2

Observacions

GOUD.27

Codi	Classe	Inf	Vor.	Fons	Nan.	Coll	Peu	P. S.	altr.	Tot.	frag.
43	T.S. africana C		1								1

Observacions

Sal.C.; intrusió ?

Codi	Classe	Inf	Vor.	Fons	Nan.	Coll	Peu	P. S.	altr.	Tot.	frag.
66	Cer. comuna africana	1	1								2

Observacions

plat tapadora

Codi	Classe	Inf	Vor.	Fons	Nan.	Coll	Peu	P. S.	altr.	Tot.	frag.
67	Cer. comuna romana oxidada (pasta	2									2

Observacions

Codi	Classe	Inf	Vor.	Fons	Nan.	Coll	Peu	P. S.	altr.	Tot.	frag.
67	Cer. comuna romana oxidada		1								1

Observacions

Codi	Classe	Inf	Vor.	Fons	Nan.	Coll	Peu	P. S.	altr.	Tot.	frag.
73	Llانتيا indeterminada	2									2

Observacions

Codi	Classe	Inf	Vor.	Fons	Nan.	Coll	Peu	P. S.	altr.	Tot.	frag.
93	Àmfora local	7									7

Observacions

**INVENTARI MATERIALS**

Any 2001

UE 1295

TOSSA; ELS AMETLLERS

Codi	Classe	Inf	Vor.	Fons	Nan.	Coll	Peu	P. S.	altr.	Tot.	frag.
7	Cer. grollera	7	2	2							11

Observacions

Codi	Classe	Inf	Vor.	Fons	Nan.	Coll	Peu	P. S.	altr.	Tot.	frag.
33	T.S. itàlica		1								1

Observacions

Codi	Classe	Inf	Vor.	Fons	Nan.	Coll	Peu	P. S.	altr.	Tot.	frag.
34	T.S. sud-gal.lica	3		1							4

Observacions

Drag.33

Codi	Classe	Inf	Vor.	Fons	Nan.	Coll	Peu	P. S.	altr.	Tot.	frag.
39	T.S. africana A1 ?		1								1

Observacions

Codi	Classe	Inf	Vor.	Fons	Nan.	Coll	Peu	P. S.	altr.	Tot.	frag.
63	Parets fines ind.	4	3								7

Observacions

Codi	Classe	Inf	Vor.	Fons	Nan.Coll	Peu	P. S. altr.	Tot. frag.
66	Cer. comuna africana		1					1

Observacions

Codi	Classe	Inf	Vor.	Fons	Nan.Coll	Peu	P. S. altr.	Tot. frag.
67	Cer. comuna romana pasta clara	11			1			12

Observacions

Codi	Classe	Inf	Vor.	Fons	Nan.Coll	Peu	P. S. altr.	Tot. frag.
67	Cer. comuna romana oxidada	3						3

Observacions

Codi	Classe	Inf	Vor.	Fons	Nan.Coll	Peu	P. S. altr.	Tot. frag.
68	Cer. comuna romana reduïda	1						1

Observacions

Codi	Classe	Inf	Vor.	Fons	Nan.Coll	Peu	P. S. altr.	Tot. frag.
73	Llànvia indeterminada	5						5

Observacions

fragments del disc

Codi	Classe	Inf	Vor.	Fons	Nan.Coll	Peu	P. S. altr.	Tot. frag.
85	Gran vas	13		1				14

Observacions

Codi	Classe	Inf	Vor.	Fons	Nan.Coll	Peu	P. S. altr.	Tot. frag.
97	Amfora tarraconense pasta local	20	3		1			24

Observacions

Codi	Classe	Inf	Vor.	Fons	Nan.Coll	Peu	P. S. altr.	Tot. frag.
98	Amfora bètica	1			1			2

Observacions

Codi	Classe	Inf	Vor.	Fons	Nan.Coll	Peu	P. S. altr.	Tot. frag.
99	Amfora africana	9						9

Observacions

Codi	Classe	Inf	Vor.	Fons	Nan.Coll	Peu	P. S. altr.	Tot. frag.
102	Amfora indeterminada	2			1			3

Observacions

Codi	Classe	Inf	Vor.	Fons	Nan.Coll	Peu	P. S. altr.	Tot. frag.
510	Tegula						5	5

Observacions

fragments-

Codi	Classe	Inf	Vor.	Fons	Nan.Coll	Peu	P. S. altr.	Tot. frag.
901	Cer. comuna ibèrica	1						1

Observacions

## INVENTARI MATERIALS

Any 2001

UE

1297

TOSSA; ELS AMETLLERS

Codi	Classe	Inf	Vor.	Fons	Nan.Coll	Peu	P. S. altr.	Tot. frag.
7	Cer. grollera	2						2

Observacions

Codi	Classe	Inf	Vor.	Fons	Nan.Coll	Peu	P. S. altr.	Tot. frag.
34	T.S. sud-gal.lica	1						1

Observacions

Codi	Classe	Inf	Vor.	Fons	Nan.Coll	Peu	P. S. altr.	Tot. frag.
97	Amfora tarraconense	1						1

Observacions

Codi	Classe	Inf	Vor.	Fons	Nan.	Coll	Peu	P. S.	altr.	Tot. frag.
117	Vidrad manganès	1								1

Observacions

Codi	Classe	Inf	Vor.	Fons	Nan.	Coll	Peu	P. S.	altr.	Tot. frag.
136	Vidrada blanc i blau	1								1

Observacions

Codi	Classe	Inf	Vor.	Fons	Nan.	Coll	Peu	P. S.	altr.	Tot. frag.
153	Vidrada moderna	1	3	1						5

Observacions

**INVENTARI MATERIALS**

Any 2001

UE 1300

**TOSSA; ELS AMETLLERS**

Codi	Classe	Inf	Vor.	Fons	Nan.	Coll	Peu	P. S.	altr.	Tot. frag.
7	Cer. grollera	10	1	2						13

Observacions

Codi	Classe	Inf	Vor.	Fons	Nan.	Coll	Peu	P. S.	altr.	Tot. frag.
33	T.S. itàlica	3		1						4

Observacions

Codi	Classe	Inf	Vor.	Fons	Nan.	Coll	Peu	P. S.	altr.	Tot. frag.
39	T.S. africana A1		1	1						2

Observacions

L.23

Codi	Classe	Inf	Vor.	Fons	Nan.	Coll	Peu	P. S.	altr.	Tot. frag.
41	T.S. africana A/D	2								2

Observacions

Codi	Classe	Inf	Vor.	Fons	Nan.	Coll	Peu	P. S.	altr.	Tot. frag.
43	T.S. africana C		1	1						2

Observacions

Codi	Classe	Inf	Vor.	Fons	Nan.	Coll	Peu	P. S.	altr.	Tot. frag.
48	T.S. lucente			1						1

Observacions

Codi	Classe	Inf	Vor.	Fons	Nan.	Coll	Peu	P. S.	altr.	Tot. frag.
63	Parets fines ind.		1							1

Observacions

Codi	Classe	Inf	Vor.	Fons	Nan.	Coll	Peu	P. S.	altr.	Tot. frag.
67	Cer. comuna romana	20	1		1					22

Observacions

Nansa amb una marca en forma de creu

Codi	Classe	Inf	Vor.	Fons	Nan.	Coll	Peu	P. S.	altr.	Tot. frag.
67	Cer. comuna romana de pasta clara i		1							1

Observacions

Codi	Classe	Inf	Vor.	Fons	Nan.	Coll	Peu	P. S.	altr.	Tot. frag.
69	Cer. pasta grisa	1								1

Observacions

Codi	Classe	Inf	Vor.	Fons	Nan.	Coll	Peu	P. S.	altr.	Tot. frag.
73	Llàntria indeterminada	2								2

Observacions

Codi	Classe	Inf	Vor.	Fons	Nan.	Coll	Peu	P. S.	altr.	Tot. frag.
81	Morter		1							1

Observacions

Codi	Classe	Inf	Var.	Fons	Nan.	Coll	Peu	P. S.	altr.	Tot. frag.
93	Amfora local	12			1					13

Observacions

Codi	Classe	Inf	Var.	Fons	Nan.	Coll	Peu	P. S.	altr.	Tot. frag.
93	Amfora local		1							1

Observacions

Codi	Classe	Inf	Var.	Fons	Nan.	Coll	Peu	P. S.	altr.	Tot. frag.
94	Amfora gala			1						1

Observacions

G.4

Codi	Classe	Inf	Var.	Fons	Nan.	Coll	Peu	P. S.	altr.	Tot. frag.
99	Amfora africana	12		1						13

Observacions

Codi	Classe	Inf	Var.	Fons	Nan.	Coll	Peu	P. S.	altr.	Tot. frag.
102	Amfora indeterminada	5								5

Observacions

Codi	Classe	Inf	Var.	Fons	Nan.	Coll	Peu	P. S.	altr.	Tot. frag.
301	Ferro								1	1

Observacions

Escoria

Codi	Classe	Inf	Var.	Fons	Nan.	Coll	Peu	P. S.	altr.	Tot. frag.
510	Tegula								1	1

Observacions

fragment

Codi	Classe	Inf	Var.	Fons	Nan.	Coll	Peu	P. S.	altr.	Tot. frag.
700	Vidre								1	1

Observacions

vidre plà (finestra)

Codi	Classe	Inf	Var.	Fons	Nan.	Coll	Peu	P. S.	altr.	Tot. frag.
703	Pasta vitria								1	1

Observacions

Fitxa

Codi	Classe	Inf	Var.	Fons	Nan.	Coll	Peu	P. S.	altr.	Tot. frag.
800	Macrofauna								2	2

Observacions

ossos

**INVENTARI MATERIALS**

Any 2001

UE 1301

**TOSSA; ELS AMETLLERS**

Codi	Classe	Inf	Var.	Fons	Nan.	Coll	Peu	P. S.	altr.	Tot. frag.
7	Cer. grollera	24	8	2						34

Observacions

Codi	Classe	Inf	Var.	Fons	Nan.	Coll	Peu	P. S.	altr.	Tot. frag.
33	T.S. itàlica	3	5	1						9

Observacions

Magd.413, Goud.18,Halt.7A

Codi	Classe	Inf	Var.	Fons	Nan.	Coll	Peu	P. S.	altr.	Tot. frag.
34	T.S. sud-gâl.lica			6						6

Observacions

1 sola peça

Codi	Classe	Inf	Var.	Fons	Nan.	Coll	Peu	P. S.	altr.	Tot. frag.
39	T.S. africana A1	1								1

Observacions

Codi	Classe	Inf	Var.	Fons	Nan.	Coll	Peu	P. S.	altr.	Tot. frag.
43	T.S. africana C?	1								1

Observacions

Codi	Classe	Inf	Vor.	Fons	Nan.	Coll	Peu	P. S.	altr.	Tot.	frag.
63	Parets fines ind.	3		3						6	

Observacions

Forman part de dues peces

Codi	Classe	Inf	Vor.	Fons	Nan.	Coll	Peu	P. S.	altr.	Tot.	frag.
65	Engalba interna roja pompeiana	1	1							2	

Observacions

Halt.75A

Codi	Classe	Inf	Vor.	Fons	Nan.	Coll	Peu	P. S.	altr.	Tot.	frag.
66	Cer. comuna africana	1								1	

Observacions

Codi	Classe	Inf	Vor.	Fons	Nan.	Coll	Peu	P. S.	altr.	Tot.	frag.
67	Cer. comuna romana oxidada	52	3	3	1					59	

Observacions

Codi	Classe	Inf	Vor.	Fons	Nan.	Coll	Peu	P. S.	altr.	Tot.	frag.
67	Cer. comuna romana pasta local	20	4	1	1					26	

Observacions

Codi	Classe	Inf	Vor.	Fons	Nan.	Coll	Peu	P. S.	altr.	Tot.	frag.
93	Amfora local	115		1	4					120	

Observacions

Codi	Classe	Inf	Vor.	Fons	Nan.	Coll	Peu	P. S.	altr.	Tot.	frag.
99	Amfora africana	4			1					5	

Observacions

Codi	Classe	Inf	Vor.	Fons	Nan.	Coll	Peu	P. S.	altr.	Tot.	frag.
102	Amfora indeterminada	5			1					6	

Observacions

Codi	Classe	Inf	Vor.	Fons	Nan.	Coll	Peu	P. S.	altr.	Tot.	frag.
103	Dolia	1	1							2	

Observacions

Codi	Classe	Inf	Vor.	Fons	Nan.	Coll	Peu	P. S.	altr.	Tot.	frag.
301	Ferro								2	2	

Observacions

1 clau i 1 fragment

Codi	Classe	Inf	Vor.	Fons	Nan.	Coll	Peu	P. S.	altr.	Tot.	frag.
304	Plom								2	2	

Observacions

Codi	Classe	Inf	Vor.	Fons	Nan.	Coll	Peu	P. S.	altr.	Tot.	frag.
307	Numismàtica								1	1	

Observacions

Republicana?

Codi	Classe	Inf	Vor.	Fons	Nan.	Coll	Peu	P. S.	altr.	Tot.	frag.
403	Pedra volcànica								1	1	

Observacions

Pedra pomez tres fragments

Codi	Classe	Inf	Vor.	Fons	Nan.	Coll	Peu	P. S.	altr.	Tot.	frag.
404	Marbre								1	1	

Observacions

fragment

Codi	Classe	Inf	Vor.	Fons	Nan.	Coll	Peu	P. S.	altr.	Tot.	frag.
511	Imbrex								4	4	

Observacions

fragments

Codi	Classe	Inf	Vor.	Fons	Nan.	Coll	Peu	P. S.	altr.	Tot.	frag.
800	Macrofauna								1	1	

Observacions

os

## INVENTARI MATERIALS

Any 2001

UE

1302

TOSSA; ELS AMETLLERS

Codi	Classe	Inf	Vor.	Fons	Nan.	Coll	Peu	P. S.	altr.	Tot.	frag.
33	T.S. itàlica	1									1

Observacions

Codi	Classe	Inf	Vor.	Fons	Nan.	Coll	Peu	P. S.	altr.	Tot.	frag.
34	T.S. sud-gàl.lica		1								1

Observacions

DRAG.29B

Codi	Classe	Inf	Vor.	Fons	Nan.	Coll	Peu	P. S.	altr.	Tot.	frag.
67	Cer. comuna romana pasta clara	9	2	1							12

Observacions

1 vora sembla a T.S.Africana sense vernís

Codi	Classe	Inf	Vor.	Fons	Nan.	Coll	Peu	P. S.	altr.	Tot.	frag.
81	Morter	1	1								2

Observacions

Codi	Classe	Inf	Vor.	Fons	Nan.	Coll	Peu	P. S.	altr.	Tot.	frag.
93	Àmfora local	11									11

Observacions

Codi	Classe	Inf	Vor.	Fons	Nan.	Coll	Peu	P. S.	altr.	Tot.	frag.
98	Àmfora bètica	2			1						3

Observacions

Codi	Classe	Inf	Vor.	Fons	Nan.	Coll	Peu	P. S.	altr.	Tot.	frag.
99	Àmfora africana	9	1								10

Observacions

Codi	Classe	Inf	Vor.	Fons	Nan.	Coll	Peu	P. S.	altr.	Tot.	frag.
404	Marbre										

Observacions

Codi	Classe	Inf	Vor.	Fons	Nan.	Coll	Peu	P. S.	altr.	Tot.	frag.
800	Macrofauna								1		1

Observacions

os

Codi	Classe	Inf	Vor.	Fons	Nan.	Coll	Peu	P. S.	altr.	Tot.	frag.
803	Malacologia								1		1

Observacions

ostra

## INVENTARI MATERIALS

Any 2001

UE

1303

TOSSA; ELS AMETLLERS

Codi	Classe	Inf	Vor.	Fons	Nan.	Coll	Peu	P. S.	altr.	Tot.	frag.
7	Cer. grollera	28	16	4	2						50

Observacions

Codi	Classe	Inf	Vor.	Fons	Nan.	Coll	Peu	P. S.	altr.	Tot.	frag.
34	T.S. sud-gàl.lica	1	1	1							3

Observacions

Codi	Classe	Inf	Vor.	Fons	Nan.	Coll	Peu	P. S.	altr.	Tot.	frag.
39	T.S. africana A1	7	3								10

Observacions

L.4/36

Codi	Classe	Inf	Vor.	Fons	Nan.	Coll	Peu	P. S.	altr.	Tot.	frag.
43	T.S. africana C	5	2	5							12

Observacions

H.50 | H.48B



Codi	Classe	Inf	Vor.	Fons	Nan.	Coll	Peu	P. S.	altr.	Tot. frag.
48	T.S. lucente	1		1						2

Observacions

Codi	Classe	Inf	Vor.	Fons	Nan.	Coll	Peu	P. S.	altr.	Tot. frag.
63	Parets fines ind.	3	3							6

Observacions

Codi	Classe	Inf	Vor.	Fons	Nan.	Coll	Peu	P. S.	altr.	Tot. frag.
66	Cer. comuna africana	3	5	4						12

Observacions

OSTIA I.261, OSTIA III.267, OSTIA III. 332?

Codi	Classe	Inf	Vor.	Fons	Nan.	Coll	Peu	P. S.	altr.	Tot. frag.
67	Cer. comuna romana	90	4	5	3					102

Observacions

Codi	Classe	Inf	Vor.	Fons	Nan.	Coll	Peu	P. S.	altr.	Tot. frag.
67	Cer. comuna romana pasta local	3	2							5

Observacions

Codi	Classe	Inf	Vor.	Fons	Nan.	Coll	Peu	P. S.	altr.	Tot. frag.
69	Cer. pasta grisa	7		1						8

Observacions

Codi	Classe	Inf	Vor.	Fons	Nan.	Coll	Peu	P. S.	altr.	Tot. frag.
73	Llànvia indeterminada	2								2

Observacions

una amb decoració d'un gladiador

Codi	Classe	Inf	Vor.	Fons	Nan.	Coll	Peu	P. S.	altr.	Tot. frag.
81	Morter	2	1							3

Observacions

Codi	Classe	Inf	Vor.	Fons	Nan.	Coll	Peu	P. S.	altr.	Tot. frag.
84	Grisa de la costa catalana		1							1

Observacions

Codi	Classe	Inf	Vor.	Fons	Nan.	Coll	Peu	P. S.	altr.	Tot. frag.
93	Àmfora local	61	3		2					66

Observacions

Codi	Classe	Inf	Vor.	Fons	Nan.	Coll	Peu	P. S.	altr.	Tot. frag.
94	Àmfora gala			1						1

Observacions

G-IV

Codi	Classe	Inf	Vor.	Fons	Nan.	Coll	Peu	P. S.	altr.	Tot. frag.
96	Àmfora itàlica	2								2

Observacions

Codi	Classe	Inf	Vor.	Fons	Nan.	Coll	Peu	P. S.	altr.	Tot. frag.
99	Àmfora africana	38								38

Observacions

Codi	Classe	Inf	Vor.	Fons	Nan.	Coll	Peu	P. S.	altr.	Tot. frag.
102	Àmfora indeterminada	17								17

Observacions

Codi	Classe	Inf	Vor.	Fons	Nan.	Coll	Peu	P. S.	altr.	Tot. frag.
102	Àmfora indeterminada vermella amb	6		1						7

Observacions

Codi	Classe	Inf	Vor.	Fons	Nan.	Coll	Peu	P. S.	altr.	Tot. frag.
153	Vidrada moderna		1							1

Observacions

Codi	Classe	Inf	Vor.	Fons	Nan.	Coll	Peu	P. S.	altr.	Tot.	frag.
307	Numismàtica								1	1	
Observacions s.IV dC											
404	Marbre								2	2	
Observacions fragments cremats											
499	Material constructiu								1	1	
Observacions Negatiu amb morter d'imbrex											
500	Tovot								2	2	
Observacions fragments											
503	Estuc								3	3	
Observacions 1 fragment vermell, un de groc i l'altre blau											
508	Mosaïc								1	1	
Observacions fragment amb 15 tesselles blanques i 2 negres											
511	Imbrex								3	3	
Observacions fragments											
700	Vidre	2	1								3
Observacions											
800	Macrofauna								27	27	
Observacions 22 ossos, 4 dents, 1 mandíbula superior amb 5 dents											
803	Malacologia								12	12	
Observacions 7 ostres, 5 morex											

**INVENTARI MATERIALS**

Any 2001

UE 1304

**TOSSA; ELS AMETLLERS**

Codi	Classe	Inf	Vor.	Fons	Nan.	Coll	Peu	P. S.	altr.	Tot.	frag.
67	Cer. comuna romana oxidada	2									2
Observacions											
102	Amfora indeterminada	1									1
Observacions											

**INVENTARI MATERIALS**

Any 2001

UE 1305

**TOSSA; ELS AMETLLERS**

Codi	Classe	Inf	Vor.	Fons	Nan.	Coll	Peu	P. S.	altr.	Tot.	frag.
7	Cer. grollera	12	4	1							17
Observacions											
33	T.S. itàlica	2	2	2							6
Observacions 1 Drag 24/25 A, 2 Goud 40, 1 Goud 36, 1 peu de copa											

Codi	Classe	Inf	Vor.	Fons	Nan.	Coll	Peu	P. S.	altr.	Tot. frag.
63	Parets fines ind.	1	1							2

Observacions

Codi	Classe	Inf	Vor.	Fons	Nan.	Coll	Peu	P. S.	altr.	Tot. frag.
67	Cer. comuna de pasta local	27	1	2						30

Observacions

Codi	Classe	Inf	Vor.	Fons	Nan.	Coll	Peu	P. S.	altr.	Tot. frag.
67	Cer. comuna	18								18

Observacions

Codi	Classe	Inf	Vor.	Fons	Nan.	Coll	Peu	P. S.	altr.	Tot. frag.
69	Cer. pasta grisa	2		2						4

Observacions

Tots formen part d'una mateixa peça

Codi	Classe	Inf	Vor.	Fons	Nan.	Coll	Peu	P. S.	altr.	Tot. frag.
85	Gran vas			1						1

Observacions

Codi	Classe	Inf	Vor.	Fons	Nan.	Coll	Peu	P. S.	altr.	Tot. frag.
96	Àmfora itàlica	3								3

Observacions

Codi	Classe	Inf	Vor.	Fons	Nan.	Coll	Peu	P. S.	altr.	Tot. frag.
97	Àmfora tarraconense	128	7	2	2					139

Observacions

Codi	Classe	Inf	Vor.	Fons	Nan.	Coll	Peu	P. S.	altr.	Tot. frag.
98	Àmfora bètica	5	1							6

Observacions

1Dressel 7/11

Codi	Classe	Inf	Vor.	Fons	Nan.	Coll	Peu	P. S.	altr.	Tot. frag.
99	Àmfora africana	3								3

Observacions

Codi	Classe	Inf	Vor.	Fons	Nan.	Coll	Peu	P. S.	altr.	Tot. frag.
102	Àmfora indeterminada	25								25

Observacions

Codi	Classe	Inf	Vor.	Fons	Nan.	Coll	Peu	P. S.	altr.	Tot. frag.
103	Dolia	1								1

Observacions

Codi	Classe	Inf	Vor.	Fons	Nan.	Coll	Peu	P. S.	altr.	Tot. frag.
205	Fitxa							1		1

Observacions

Codi	Classe	Inf	Vor.	Fons	Nan.	Coll	Peu	P. S.	altr.	Tot. frag.
301	Ferro							3		3

Observacions

3 claus

Codi	Classe	Inf	Vor.	Fons	Nan.	Coll	Peu	P. S.	altr.	Tot. frag.
304	Plom	1								1

Observacions

Codi	Classe	Inf	Vor.	Fons	Nan.	Coll	Peu	P. S.	altr.	Tot. frag.
306	Escòria							2		2

Observacions

Codi	Classe	Inf	Vor.	Fons	Nan.	Coll	Peu	P. S.	altr.	Tot. frag.
508	Mosaïc							2		2

Observacions

Codi	Classe	Inf	Vor.	Fons	Nan.	Coll	Peu	P. S.	altr.	Tot.	frag.
800	Macrofauna								6		6

Observacions

Codi	Classe	Inf	Vor.	Fons	Nan.	Coll	Peu	P. S.	altr.	Tot.	frag.
803	Malacologia								11		11

Observacions

3 cargols i 8 ostres

**INVENTARI MATERIALS**

Any

UE

**TOSSA; ELS AMETLLERS**

Codi	Classe	Inf	Vor.	Fons	Nan.	Coll	Peu	P. S.	altr.	Tot.	frag.
7	Cer. grollera	7									7

Observacions

Codi	Classe	Inf	Vor.	Fons	Nan.	Coll	Peu	P. S.	altr.	Tot.	frag.
33	T.S. itàlica			1							1

Observacions

Codi	Classe	Inf	Vor.	Fons	Nan.	Coll	Peu	P. S.	altr.	Tot.	frag.
63	Parets fines ind.	1	1								2

Observacions

Codi	Classe	Inf	Vor.	Fons	Nan.	Coll	Peu	P. S.	altr.	Tot.	frag.
64	Cer. comuna itàlica		3								3

Observacions

Codi	Classe	Inf	Vor.	Fons	Nan.	Coll	Peu	P. S.	altr.	Tot.	frag.
67	Cer. comuna romana oxidada	20	3	1	4						28

Observacions

Codi	Classe	Inf	Vor.	Fons	Nan.	Coll	Peu	P. S.	altr.	Tot.	frag.
69	Cer. pasta grisa	2	1								3

Observacions

Codi	Classe	Inf	Vor.	Fons	Nan.	Coll	Peu	P. S.	altr.	Tot.	frag.
73	Llanta indeterminada	1									1

Observacions

Codi	Classe	Inf	Vor.	Fons	Nan.	Coll	Peu	P. S.	altr.	Tot.	frag.
85	Gran vas			1							1

Observacions

Codi	Classe	Inf	Vor.	Fons	Nan.	Coll	Peu	P. S.	altr.	Tot.	frag.
97	Àmfora tarraconense	21		1							22

Observacions

Codi	Classe	Inf	Vor.	Fons	Nan.	Coll	Peu	P. S.	altr.	Tot.	frag.
98	Àmfora bètica	2									2

Observacions

Codi	Classe	Inf	Vor.	Fons	Nan.	Coll	Peu	P. S.	altr.	Tot.	frag.
99	Àmfora africana	3									3

Observacions

Codi	Classe	Inf	Vor.	Fons	Nan.	Coll	Peu	P. S.	altr.	Tot.	frag.
102	Àmfora indeterminada	21									21

Observacions

Codi	Classe	Inf	Vor.	Fons	Nan.	Coll	Peu	P. S.	altr.	Tot.	frag.
301	Ferro								3		3

Observacions

3 claus

Codi	Classe	Inf	Vor.	Fons	Nan.	Coll	Peu	P. S.	altr.	Tot.	frag.
800	Macrofauna								6		6

Observacions 3 ossos 2 dents i mandíbula d'ovi

Codi	Classe	Inf	Vor.	Fons	Nan.	Coll	Peu	P. S.	altr.	Tot.	frag.
803	Malacologia								7		7

Observacions 7 ostres

**INVENTARI MATERIALS**

Any 2001

UE 1307

**TOSSA; ELS AMETLLERS**

Codi	Classe	Inf	Vor.	Fons	Nan.	Coll	Peu	P. S.	altr.	Tot.	frag.
300	Bronze								1		1

Observacions un clau

**INVENTARI MATERIALS**

Any 2001

UE 1308

**TOSSA; ELS AMETLLERS**

Codi	Classe	Inf	Vor.	Fons	Nan.	Coll	Peu	P. S.	altr.	Tot.	frag.
7	Cer. grollera	3	5		1						9

Observacions

Codi	Classe	Inf	Vor.	Fons	Nan.	Coll	Peu	P. S.	altr.	Tot.	frag.
43	T.S. africana C		6								6

Observacions Forman part de 4 vores L.40

Codi	Classe	Inf	Vor.	Fons	Nan.	Coll	Peu	P. S.	altr.	Tot.	frag.
66	Cer. comuna africana		4								4

Observacions Os.I,20, L.10A, OSTIA III 267

Codi	Classe	Inf	Vor.	Fons	Nan.	Coll	Peu	P. S.	altr.	Tot.	frag.
67	Cer. comuna romana oxidada	35	1	1	1						38

Observacions

Codi	Classe	Inf	Vor.	Fons	Nan.	Coll	Peu	P. S.	altr.	Tot.	frag.
67	Cer. comuna romana oxidada pasta local	4	2	1	2						9

Observacions

Codi	Classe	Inf	Vor.	Fons	Nan.	Coll	Peu	P. S.	altr.	Tot.	frag.
73	Llànvia indeterminada	1									1

Observacions

Codi	Classe	Inf	Vor.	Fons	Nan.	Coll	Peu	P. S.	altr.	Tot.	frag.
93	Àmfora local	18	1		1						20

Observacions DRESSEL 2/4

Codi	Classe	Inf	Vor.	Fons	Nan.	Coll	Peu	P. S.	altr.	Tot.	frag.
99	Àmfora africana	5			1						6

Observacions

Codi	Classe	Inf	Vor.	Fons	Nan.	Coll	Peu	P. S.	altr.	Tot.	frag.
102	Àmfora indeterminada	3		1							4

Observacions

Codi	Classe	Inf	Vor.	Fons	Nan.	Coll	Peu	P. S.	altr.	Tot.	frag.
300	Bronze								1		1

Observacions CLAU

Codi	Classe	Inf	Vor.	Fons	Nan.	Coll	Peu	P. S.	altr.	Tot.	frag.
301	Ferro								1		1

Observacions CLAU

Codi	Classe	Inf	Vor.	Fons	Nan.	Coll	Peu	P. S.	altr.	Tot.	frag.
404	Marbre								3		3

Observacions FRAGMENTS

Codi	Classe	Inf	Vor.	Fons	Nan.	Coll	Peu	P. S.	altr.	Tot.	frag.
499	Material constructiu								1		1

Observacions TUBULI

Codi	Classe	Inf	Vor.	Fons	Nan.	Coll	Peu	P. S.	altr.	Tot.	frag.
800	Macrofauna								8		8

Observacions OSSOS

Codi	Classe	Inf	Vor.	Fons	Nan.	Coll	Peu	P. S.	altr.	Tot.	frag.
803	Malacologia								4		4

Observacions OSTRES

**INVENTARI MATERIALS**

Any 2001

UE 1309

**TOSSA; ELS AMETLLERS**

Codi	Classe	Inf	Vor.	Fons	Nan.	Coll	Peu	P. S.	altr.	Tot.	frag.
33	T.S. itàlica	1									1

Observacions

Codi	Classe	Inf	Vor.	Fons	Nan.	Coll	Peu	P. S.	altr.	Tot.	frag.
67	Cer. comuna romana	2									2

Observacions

Codi	Classe	Inf	Vor.	Fons	Nan.	Coll	Peu	P. S.	altr.	Tot.	frag.
304	Plom								5		5

Observacions

**INVENTARI MATERIALS**

Any 2001

UE 1310

**TOSSA; ELS AMETLLERS**

Codi	Classe	Inf	Vor.	Fons	Nan.	Coll	Peu	P. S.	altr.	Tot.	frag.
7	Cer. grollera	1									1

Observacions

Codi	Classe	Inf	Vor.	Fons	Nan.	Coll	Peu	P. S.	altr.	Tot.	frag.
67	Cer. comuna romana oxidada		10	2							12

Observacions

Codi	Classe	Inf	Vor.	Fons	Nan.	Coll	Peu	P. S.	altr.	Tot.	frag.
97	Àmfora tarraconense	4									4

Observacions

Codi	Classe	Inf	Vor.	Fons	Nan.	Coll	Peu	P. S.	altr.	Tot.	frag.
98	Àmfora bètica	1									1

Observacions

Codi	Classe	Inf	Vor.	Fons	Nan.	Coll	Peu	P. S.	altr.	Tot.	frag.
800	Macrofauna								3		3

Observacions 3 ossos

Codi	Classe	Inf	Vor.	Fons	Nan.	Coll	Peu	P. S.	altr.	Tot.	frag.
803	Malacologia								157		157

Observacions 1 petxina 156 ostres

**INVENTARI MATERIALS**

Any 2001

UE 1311

**TOSSA; ELS AMETLLERS**

Codi	Classe	Inf	Vor.	Fons	Nan.	Coll	Peu	P. S.	altr.	Tot.	frag.
7	Cer. grollera	1	1								2

Observacions

Codi	Classe	Inf	Vor.	Fons	Nan.Coll	Peu	P. S. altr.	Tot. frag.
63	Parets fines ind.	1						1

Observacions

Codi	Classe	Inf	Vor.	Fons	Nan.Coll	Peu	P. S. altr.	Tot. frag.
68	Cer. comuna romana pasta local	9	1	1	1			12

Observacions

Codi	Classe	Inf	Vor.	Fons	Nan.Coll	Peu	P. S. altr.	Tot. frag.
69	Cer. pasta grisa	2						2

Observacions

Codi	Classe	Inf	Vor.	Fons	Nan.Coll	Peu	P. S. altr.	Tot. frag.
93	Amfora local	6						6

Observacions

Codi	Classe	Inf	Vor.	Fons	Nan.Coll	Peu	P. S. altr.	Tot. frag.
96	Amfora itàlica			1				1

Observacions

Codi	Classe	Inf	Vor.	Fons	Nan.Coll	Peu	P. S. altr.	Tot. frag.
99	Amfora africana			1				1

Observacions

**INVENTARI MATERIALS**

Any 2001

UE 1313

TOSSA; ELS AMETLLERS

Codi	Classe	Inf	Vor.	Fons	Nan.Coll	Peu	P. S. altr.	Tot. frag.
7	Cer. grollera	14	6					20

Observacions

Codi	Classe	Inf	Vor.	Fons	Nan.Coll	Peu	P. S. altr.	Tot. frag.
33	T.S. itàlica	2						2

Observacions

Codi	Classe	Inf	Vor.	Fons	Nan.Coll	Peu	P. S. altr.	Tot. frag.
34	T.S. sud-gàl.lica	2						2

Observacions

amb decoració

Codi	Classe	Inf	Vor.	Fons	Nan.Coll	Peu	P. S. altr.	Tot. frag.
43	T.S. africana C	14	2					16

Observacions

H. 50

Codi	Classe	Inf	Vor.	Fons	Nan.Coll	Peu	P. S. altr.	Tot. frag.
44	T.S. africana D	2	2					4

Observacions

Os.III,128, H. 61

Codi	Classe	Inf	Vor.	Fons	Nan.Coll	Peu	P. S. altr.	Tot. frag.
48	T.S. lucente			1				1

Observacions

L.45

Codi	Classe	Inf	Vor.	Fons	Nan.Coll	Peu	P. S. altr.	Tot. frag.
63	Parets fines ind.	1						1

Observacions

Codi	Classe	Inf	Vor.	Fons	Nan.Coll	Peu	P. S. altr.	Tot. frag.
64	Cer. comuna itàlica	1						1

Observacions

Codi	Classe	Inf	Vor.	Fons	Nan.Coll	Peu	P. S. altr.	Tot. frag.
66	Cer. comuna africana	6	4					10

Observacions

ÒSTIA I-261, ÒSTIA III-267

Codi	Classe	Inf	Vor.	Fons	Nan.	Coll	Peu	P. S.	altr.	Tot. frag.
67	Cer. comuna romana	24	5	1						30

Observacions

Codi	Classe	Inf	Vor.	Fons	Nan.	Coll	Peu	P. S.	altr.	Tot. frag.
67	Cer. comuna romana oxidada local	21			2					23

Observacions

Codi	Classe	Inf	Vor.	Fons	Nan.	Coll	Peu	P. S.	altr.	Tot. frag.
85	Gran vas		1							1

Observacions

Codi	Classe	Inf	Vor.	Fons	Nan.	Coll	Peu	P. S.	altr.	Tot. frag.
93	Amfora local	4			1					5

Observacions

Codi	Classe	Inf	Vor.	Fons	Nan.	Coll	Peu	P. S.	altr.	Tot. frag.
99	Amfora africana	13								13

Observacions

K.VII

Codi	Classe	Inf	Vor.	Fons	Nan.	Coll	Peu	P. S.	altr.	Tot. frag.
102	Amfora indeterminada	4	1							5

Observacions

Codi	Classe	Inf	Vor.	Fons	Nan.	Coll	Peu	P. S.	altr.	Tot. frag.
103	Dolia	1								1

Observacions

GRAFIT AMB LLEGENDA "XIX

Codi	Classe	Inf	Vor.	Fons	Nan.	Coll	Peu	P. S.	altr.	Tot. frag.
300	Bronze							1		1

Observacions

PLAQUETA

Codi	Classe	Inf	Vor.	Fons	Nan.	Coll	Peu	P. S.	altr.	Tot. frag.
301	Ferro							4		4

Observacions

3 CLAUS, 1 PLAQUETA

Codi	Classe	Inf	Vor.	Fons	Nan.	Coll	Peu	P. S.	altr.	Tot. frag.
307	Numismàtica							1		1

Observacions

s.l dC

Codi	Classe	Inf	Vor.	Fons	Nan.	Coll	Peu	P. S.	altr.	Tot. frag.
499	Material constructiu							1		1

Observacions

TUBULI

Codi	Classe	Inf	Vor.	Fons	Nan.	Coll	Peu	P. S.	altr.	Tot. frag.
511	Imbrex							2		2

Observacions

FRAGMENTS

Codi	Classe	Inf	Vor.	Fons	Nan.	Coll	Peu	P. S.	altr.	Tot. frag.
700	Vidre							1		1

Observacions

Codi	Classe	Inf	Vor.	Fons	Nan.	Coll	Peu	P. S.	altr.	Tot. frag.
800	Macrofauna							8		8

Observacions

6 OSSOS, 2 ULLALS

Codi	Classe	Inf	Vor.	Fons	Nan.	Coll	Peu	P. S.	altr.	Tot. frag.
803	Malacologia							2		2

Observacions

ostra i cargol

Codi	Classe	Inf	Vor.	Fons	Nan.	Coll	Peu	P. S.	altr.	Tot. frag.
901	Cer. comuna ibèrica	1								1

Observacions



Codi	Classe	Inf	Vor.	Fons	Nan.	Coll	Peu	P. S.	altr.	Tot.	frag.
7	Cer. grollera	12	3	5							20

Observacions

Codi	Classe	Inf	Vor.	Fons	Nan.	Coll	Peu	P. S.	altr.	Tot.	frag.
43	T.S. africana C	3	1	1							5

Observacions

Codi	Classe	Inf	Vor.	Fons	Nan.	Coll	Peu	P. S.	altr.	Tot.	frag.
63	Parets fines ind.	4									4

Observacions

Codi	Classe	Inf	Vor.	Fons	Nan.	Coll	Peu	P. S.	altr.	Tot.	frag.
66	Cer. comuna africana	2	2								4

Observacions

Codi	Classe	Inf	Vor.	Fons	Nan.	Coll	Peu	P. S.	altr.	Tot.	frag.
67	Cer. comuna romana	32	11	2	1						46

Observacions

Codi	Classe	Inf	Vor.	Fons	Nan.	Coll	Peu	P. S.	altr.	Tot.	frag.
73	Llanta indeterminada				2						2

Observacions

Codi	Classe	Inf	Vor.	Fons	Nan.	Coll	Peu	P. S.	altr.	Tot.	frag.
85	Gran vas			1	1						2

Observacions

Codi	Classe	Inf	Vor.	Fons	Nan.	Coll	Peu	P. S.	altr.	Tot.	frag.
93	Àmfora local	15	1	1	3						20

Observacions

Codi	Classe	Inf	Vor.	Fons	Nan.	Coll	Peu	P. S.	altr.	Tot.	frag.
93	Àmfora local	8	1								9

Observacions

Codi	Classe	Inf	Vor.	Fons	Nan.	Coll	Peu	P. S.	altr.	Tot.	frag.
96	Àmfora itàlica	2									2

Observacions

Codi	Classe	Inf	Vor.	Fons	Nan.	Coll	Peu	P. S.	altr.	Tot.	frag.
99	Àmfora africana	7									7

Observacions

Codi	Classe	Inf	Vor.	Fons	Nan.	Coll	Peu	P. S.	altr.	Tot.	frag.
99	Àmfora africana	2									2

Observacions

Codi	Classe	Inf	Vor.	Fons	Nan.	Coll	Peu	P. S.	altr.	Tot.	frag.
102	Àmfora indeterminada	5									5

Observacions

Codi	Classe	Inf	Vor.	Fons	Nan.	Coll	Peu	P. S.	altr.	Tot.	frag.
304	Plom								1		1

Observacions

plaqueta

Codi	Classe	Inf	Vor.	Fons	Nan.	Coll	Peu	P. S.	altr.	Tot.	frag.
511	Imbrex								3		3

Observacions

FRAGMENTS

Codi	Classe	Inf	Vor.	Fons	Nan.	Coll	Peu	P. S.	altr.	Tot.	frag.
800	Macrofauna								17		17

Observacions 15 OSSOS, 1 DENT, 1 MANDÍBULA SUPERIOR AMB QUATRE DENTS

Codi	Classe	Inf	Vor.	Fons	Nan.	Coll	Peu	P. S.	altr.	Tot.	frag.
803	Malacologia								1		1

Observacions OSTRA

**INVENTARI MATERIALS**

Any 2001

UE 1316

TOSSA; ELS AMETLLERS

Codi	Classe	Inf	Vor.	Fons	Nan.	Coll	Peu	P. S.	altr.	Tot.	frag.
7	Cer. grollera	1			1						2

Observacions

Codi	Classe	Inf	Vor.	Fons	Nan.	Coll	Peu	P. S.	altr.	Tot.	frag.
67	Cer. comuna romana oxidada	5	1								6

Observacions

Codi	Classe	Inf	Vor.	Fons	Nan.	Coll	Peu	P. S.	altr.	Tot.	frag.
97	Amfora tarraconense	4									4

Observacions

Codi	Classe	Inf	Vor.	Fons	Nan.	Coll	Peu	P. S.	altr.	Tot.	frag.
803	Malacologia								1		1

Observacions 1 Ostra

**INVENTARI MATERIALS**

Any 2001

UE 1317

TOSSA; ELS AMETLLERS

Codi	Classe	Inf	Vor.	Fons	Nan.	Coll	Peu	P. S.	altr.	Tot.	frag.
7	Cer. grollera		2								2

Observacions

Codi	Classe	Inf	Vor.	Fons	Nan.	Coll	Peu	P. S.	altr.	Tot.	frag.
63	Parets fines ind.	1									1

Observacions

Codi	Classe	Inf	Vor.	Fons	Nan.	Coll	Peu	P. S.	altr.	Tot.	frag.
66	Cer. comuna africana		1								1

Observacions Hayes 23B

Codi	Classe	Inf	Vor.	Fons	Nan.	Coll	Peu	P. S.	altr.	Tot.	frag.
68	Cer. comuna romana pasta local	5									5

Observacions

Codi	Classe	Inf	Vor.	Fons	Nan.	Coll	Peu	P. S.	altr.	Tot.	frag.
93	Amfora local	10			1						11

Observacions

Codi	Classe	Inf	Vor.	Fons	Nan.	Coll	Peu	P. S.	altr.	Tot.	frag.
99	Amfora africana	2									2

Observacions

Codi	Classe	Inf	Vor.	Fons	Nan.	Coll	Peu	P. S.	altr.	Tot.	frag.
102	Amfora indeterminada	1									1

Observacions

Codi	Classe	Inf	Vor.	Fons	Nan.	Coll	Peu	P. S.	altr.	Tot.	frag.
505	Opus signinum								1		1

Observacions

Codi	Classe	Inf	Vor.	Fons	Nan.	Coll	Peu	P. S.	altr.	Tot.	frag.
803	Malacologia								1	1	

Observacions

Ostra

**INVENTARI MATERIALS**

Any 2001

UE

1318

TOSSA; ELS AMETLLERS

Codi	Classe	Inf	Vor.	Fons	Nan.	Coll	Peu	P. S.	altr.	Tot.	frag.
7	Cer. grollera	11	11	2	3						27

Observacions

Codi	Classe	Inf	Vor.	Fons	Nan.	Coll	Peu	P. S.	altr.	Tot.	frag.
33	T.S. itàlica	2	1								3

Observacions

Drag. 24/25

Codi	Classe	Inf	Vor.	Fons	Nan.	Coll	Peu	P. S.	altr.	Tot.	frag.
43	T.S. africana C	2	3								5

Observacions

2 Lamb 40b

Codi	Classe	Inf	Vor.	Fons	Nan.	Coll	Peu	P. S.	altr.	Tot.	frag.
66	Cer. comuna africana	4	6	1							11

Observacions

1 vora Lamb 10A i 4 vores Ostia I, 261

Codi	Classe	Inf	Vor.	Fons	Nan.	Coll	Peu	P. S.	altr.	Tot.	frag.
67	Cer. comuna romana oxidada	120	9	2	3						134

Observacions

Codi	Classe	Inf	Vor.	Fons	Nan.	Coll	Peu	P. S.	altr.	Tot.	frag.
68	Cer. comuna romana reduïda			1							1

Observacions

Codi	Classe	Inf	Vor.	Fons	Nan.	Coll	Peu	P. S.	altr.	Tot.	frag.
73	Llàntria indeterminada	4									4

Observacions

Codi	Classe	Inf	Vor.	Fons	Nan.	Coll	Peu	P. S.	altr.	Tot.	frag.
76	Llàntria de disc		1								1

Observacions

Dressel 20

Codi	Classe	Inf	Vor.	Fons	Nan.	Coll	Peu	P. S.	altr.	Tot.	frag.
81	Morter	2	3								5

Observacions

Codi	Classe	Inf	Vor.	Fons	Nan.	Coll	Peu	P. S.	altr.	Tot.	frag.
85	Gran vas	2	1	1	6						10

Observacions

Codi	Classe	Inf	Vor.	Fons	Nan.	Coll	Peu	P. S.	altr.	Tot.	frag.
94	Àmfora gala		1	1							2

Observacions

1 fons gala IV

Codi	Classe	Inf	Vor.	Fons	Nan.	Coll	Peu	P. S.	altr.	Tot.	frag.
96	Àmfora itàlica	6									6

Observacions

Codi	Classe	Inf	Vor.	Fons	Nan.	Coll	Peu	P. S.	altr.	Tot.	frag.
97	Àmfora tarraconense	51	1	3	11						66

Observacions

Dres.2-4

Codi	Classe	Inf	Vor.	Fons	Nan.	Coll	Peu	P. S.	altr.	Tot.	frag.
98	Àmfora bètica	7	2								9

Observacions

1 vora Dressel 7/11 i 1 vora Dressel 14A

Codi	Classe	Inf	Vor.	Fons	Nan.	Coll	Peu	P. S.	altr.	Tot.	frag.
99	Amfora africana	32	4		2						38
Observacions 2 vores Africana 1, K.XXVIIB											
102	Amfora indeterminada	20	1								21
Observacions											
103	Dolia		2								2
Observacions											
300	Bronze								1		1
Observacions 1 placa											
308	Escòria								3		3
Observacions											
499	Material constructiu								3		3
Observacions 3 Tubs de calefacció											
800	Macrofauna								49		49
Observacions 6 dents											
803	Malacologia								17		17
Observacions 17 ostres											
904	Cer. comuna pasta clara	3	1	2							6
Observacions											

**INVENTARI MATERIALS**

Any

UE

**TOSSA; ELS AMETLLERS**

Codi	Classe	Inf	Vor.	Fons	Nan.	Coll	Peu	P. S.	altr.	Tot.	frag.
7	Cer. grollera	1									1
Observacions											
34	T.S. sud-gàl.lica	2									2
Observacions 1 Drag 27											
43	T.S. africana C		1								1
Observacions L.40											
70	Cer. africana de cuina vernissada	3	5	4							12
Observacions Tots són d'una mateixa peça											
96	Amfora itàlica	1									1
Observacions											
97	Amfora tarraconense	16	2		5						23
Observacions 2 vores Dressel 2/4											

Codi	Classe	Inf	Vor.	Fons	Nan.	Coll	Peu	P. S.	altr.	Tot. frag.
98	Amfora bètica	2			1					3

Observacions Nansa de Dressel 20

Codi	Classe	Inf	Vor.	Fons	Nan.	Coll	Peu	P. S.	altr.	Tot. frag.
99	Amfora africana	7								7

Observacions

Codi	Classe	Inf	Vor.	Fons	Nan.	Coll	Peu	P. S.	altr.	Tot. frag.
102	Amfora indeterminada	2								2

Observacions

Codi	Classe	Inf	Vor.	Fons	Nan.	Coll	Peu	P. S.	altr.	Tot. frag.
103	Dolia	1								1

Observacions

Codi	Classe	Inf	Vor.	Fons	Nan.	Coll	Peu	P. S.	altr.	Tot. frag.
800	Macrofauna								3	3

Observacions

Codi	Classe	Inf	Vor.	Fons	Nan.	Coll	Peu	P. S.	altr.	Tot. frag.
904	Comuna pasta clara	1	2							3

Observacions

### INVENTARI MATERIALS

Any 2001

UE 1322

TOSSA; ELS AMETLLERS

Codi	Classe	Inf	Vor.	Fons	Nan.	Coll	Peu	P. S.	altr.	Tot. frag.
67	Cer. comuna romana oxidada			1						1

Observacions

Codi	Classe	Inf	Vor.	Fons	Nan.	Coll	Peu	P. S.	altr.	Tot. frag.
98	Amfora bètica	62		1						63

Observacions Dressel 20

### INVENTARI MATERIALS

Any 2001

UE 1323

TOSSA; ELS AMETLLERS

Codi	Classe	Inf	Vor.	Fons	Nan.	Coll	Peu	P. S.	altr.	Tot. frag.
67	Cer. comuna romana oxidada	6								6

Observacions

Codi	Classe	Inf	Vor.	Fons	Nan.	Coll	Peu	P. S.	altr.	Tot. frag.
97	Amfora tarraconense	7		1						8

Observacions

Codi	Classe	Inf	Vor.	Fons	Nan.	Coll	Peu	P. S.	altr.	Tot. frag.
99	Amfora africana	1								1

Observacions

Codi	Classe	Inf	Vor.	Fons	Nan.	Coll	Peu	P. S.	altr.	Tot. frag.
300	Bronze								1	1

Observacions Barreta

Codi	Classe	Inf	Vor.	Fons	Nan.	Coll	Peu	P. S.	altr.	Tot. frag.
499	Material constructiu								1	1

Observacions Tegula amb marca de "peu de xai"

Codi	Classe	Inf	Vor.	Fons	Nan.	Coll	Peu	P. S.	altr.	Tot. frag.
700	Vidre								1	1

Observacions

Codi	Classe	Inf	Vor.	Fons	Nan.	Coll	Peu	P. S.	altr.	Tot.	frag.
800	Macrofauna								1		1

Observacions

Codi	Classe	Inf	Vor.	Fons	Nan.	Coll	Peu	P. S.	altr.	Tot.	frag.
803	Malacologia								1		1

Observacions

Ostra

### INVENTARI MATERIALS

Any 2001

UE 1324

TOSSA; ELS AMETLLERS

Codi	Classe	Inf	Vor.	Fons	Nan.	Coll	Peu	P. S.	altr.	Tot.	frag.
7	Cer. grollera	6	2	1							9

Observacions

2 informes de pasta reduïda

Codi	Classe	Inf	Vor.	Fons	Nan.	Coll	Peu	P. S.	altr.	Tot.	frag.
34	T.S. sud-gal·lica	2									2

Observacions

1 Drag 27

Codi	Classe	Inf	Vor.	Fons	Nan.	Coll	Peu	P. S.	altr.	Tot.	frag.
43	T.S. africana C	1									1

Observacions

Codi	Classe	Inf	Vor.	Fons	Nan.	Coll	Peu	P. S.	altr.	Tot.	frag.
67	Cer. comuna romana oxidada	38	1	1	2						42

Observacions

Codi	Classe	Inf	Vor.	Fons	Nan.	Coll	Peu	P. S.	altr.	Tot.	frag.
68	Cer. comuna romana reduïda	2									2

Observacions

Codi	Classe	Inf	Vor.	Fons	Nan.	Coll	Peu	P. S.	altr.	Tot.	frag.
70	Cer. africana de cuina vernissada		1								1

Observacions

Ostia I, 261

Codi	Classe	Inf	Vor.	Fons	Nan.	Coll	Peu	P. S.	altr.	Tot.	frag.
72	Cer. comuna romana d'engalba negra	1									1

Observacions

Codi	Classe	Inf	Vor.	Fons	Nan.	Coll	Peu	P. S.	altr.	Tot.	frag.
73	Liàntia indeterminada	1									1

Observacions

Codi	Classe	Inf	Vor.	Fons	Nan.	Coll	Peu	P. S.	altr.	Tot.	frag.
97	Àmfora tarraconense	18	4	4							26

Observacions

Dressel 2/4 ?

Codi	Classe	Inf	Vor.	Fons	Nan.	Coll	Peu	P. S.	altr.	Tot.	frag.
99	Àmfora africana	3			2						5

Observacions

Codi	Classe	Inf	Vor.	Fons	Nan.	Coll	Peu	P. S.	altr.	Tot.	frag.
102	Àmfora indeterminada	12									12

Observacions

Codi	Classe	Inf	Vor.	Fons	Nan.	Coll	Peu	P. S.	altr.	Tot.	frag.
103	Dolia	1									1

Observacions

Codi	Classe	Inf	Vor.	Fons	Nan.	Coll	Peu	P. S.	altr.	Tot.	frag.
301	Ferro								2		2

Observacions

2 claus

Codi	Classe	Inf	Vor.	Fons	Nan.	Coll	Peu	P. S.	altr.	Tot.	frag.
304	Piom								1		1

Observacions

Codi	Classe	Inf	Vor.	Fons	Nan.	Coll	Peu	P. S.	altr.	Tot.	frag.
800	Macrofauna								9		9

Observacions

2 dents

**INVENTARI MATERIALS**

Any 2001

UE 1325

TOSSA; ELS AMETLLERS

Codi	Classe	Inf	Vor.	Fons	Nan.	Coll	Peu	P. S.	altr.	Tot.	frag.
45	T.S. africana ind.	1									1

Observacions

Codi	Classe	Inf	Vor.	Fons	Nan.	Coll	Peu	P. S.	altr.	Tot.	frag.
67	Cer. comuna romana oxidada	1									1

Observacions

Codi	Classe	Inf	Vor.	Fons	Nan.	Coll	Peu	P. S.	altr.	Tot.	frag.
102	Àmfora indeterminada	3									3

Observacions

**INVENTARI MATERIALS**

Any 2001

UE 1327

TOSSA; ELS AMETLLERS

Codi	Classe	Inf	Vor.	Fons	Nan.	Coll	Peu	P. S.	altr.	Tot.	frag.
97	Àmfora tarraconense	3	2	1							6

Observacions

1 informe amb grafit. Les dues vores formen part d'una mateixa peça.

Codi	Classe	Inf	Vor.	Fons	Nan.	Coll	Peu	P. S.	altr.	Tot.	frag.
102	Àmfora indeterminada	1									1

Observacions

Dressel 20

Codi	Classe	Inf	Vor.	Fons	Nan.	Coll	Peu	P. S.	altr.	Tot.	frag.
803	Malacologia								1		1

Observacions

Ostra

**INVENTARI MATERIALS**

Any 2001

UE 1330

TOSSA; ELS AMETLLERS

Codi	Classe	Inf	Vor.	Fons	Nan.	Coll	Peu	P. S.	altr.	Tot.	frag.
7	Cer. grollera	1									1

Observacions

Codi	Classe	Inf	Vor.	Fons	Nan.	Coll	Peu	P. S.	altr.	Tot.	frag.
67	Cer. comuna romana oxidada	6									6

Observacions

Codi	Classe	Inf	Vor.	Fons	Nan.	Coll	Peu	P. S.	altr.	Tot.	frag.
70	Cer. africana de cuina vernissada		2								2

Observacions

Codi	Classe	Inf	Vor.	Fons	Nan.	Coll	Peu	P. S.	altr.	Tot.	frag.
81	Morter			1							1

Observacions

Codi	Classe	Inf	Vor.	Fons	Nan.	Coll	Peu	P. S.	altr.	Tot.	frag.
97	Àmfora tarraconense	1									1

Observacions

Codi	Classe	Inf	Vor.	Fons	Nan.	Coll	Peu	P. S.	altr.	Tot.	frag.
98	Àmfora bètica	2									2

Observacions

Codi	Classe	Inf	Vor.	Fons	Nan.	Coll	Peu	P. S.	altr.	Tot.	frag.
99	Àmfora africana	4									4

Observacions

Codi	Classe	Inf	Vor.	Fons	Nan.	Coll	Peu	P. S.	altr.	Tot.	frag.
102	Àmfora indeterminada	1									1

Observacions

Codi	Classe	Inf	Vor.	Fons	Nan.	Coll	Peu	P. S.	altr.	Tot.	frag.
800	Macrofauna								3		3

Observacions

1 dent

**INVENTARI MATERIALS**

Any 2001

UE 1331

**TOSSA; ELS AMETLLERS**

Codi	Classe	Inf	Vor.	Fons	Nan.	Coll	Peu	P. S.	altr.	Tot.	frag.
66	Cer. comuna africana	2									2

Observacions

Codi	Classe	Inf	Vor.	Fons	Nan.	Coll	Peu	P. S.	altr.	Tot.	frag.
68	Cer. comuna romana local	5									5

Observacions

Codi	Classe	Inf	Vor.	Fons	Nan.	Coll	Peu	P. S.	altr.	Tot.	frag.
93	Àmfora local	6									6

Observacions

**INVENTARI MATERIALS**

Any 2001

UE 1333

**TOSSA; ELS AMETLLERS**

Codi	Classe	Inf	Vor.	Fons	Nan.	Coll	Peu	P. S.	altr.	Tot.	frag.
	Grans gerres de comuna local	22	2	1	1						26

Observacions

Codi	Classe	Inf	Vor.	Fons	Nan.	Coll	Peu	P. S.	altr.	Tot.	frag.
7	Cer. grollera	7	3								10

Observacions

Codi	Classe	Inf	Vor.	Fons	Nan.	Coll	Peu	P. S.	altr.	Tot.	frag.
39	T.S. africana A1	4	5	1							10

Observacions

Informes: 2 Lamb. 3a; Vores: 4 Lamb. 3a i 1 Lamb 3b; Fons: Lamb. 3a

Codi	Classe	Inf	Vor.	Fons	Nan.	Coll	Peu	P. S.	altr.	Tot.	frag.
43	T.S. africana C		1								1

Observacions

Hayes 50b, H.17

Codi	Classe	Inf	Vor.	Fons	Nan.	Coll	Peu	P. S.	altr.	Tot.	frag.
63	Parets fines ind.		2								2

Observacions

Codi	Classe	Inf	Vor.	Fons	Nan.	Coll	Peu	P. S.	altr.	Tot.	frag.
66	Cer. comuna africana	24	1								25

Observacions

Codi	Classe	Inf	Vor.	Fons	Nan.	Coll	Peu	P. S.	altr.	Tot.	frag.
67	Cer. comuna romana oxidada	50		2	3						55

Observacions

Codi	Classe	Inf	Vor.	Fons	Nan.	Coll	Peu	P. S.	altr.	Tot.	frag.
68	Cer. comuna romana reduïda		1								1

Observacions



Codi	Classe	Inf	Var.	Fons	Nan.	Coll	Peu	P. S.	altr.	Tot. frag.
70	Cer. africana de cuina vernissada	10	3	5						18

Observacions Vores: 2 Ostia I, 261; 1 Ostia I-17, Os.I,262

Codi	Classe	Inf	Var.	Fons	Nan.	Coll	Peu	P. S.	altr.	Tot. frag.
73	Llàntria indeterminada	3								3

Observacions

Codi	Classe	Inf	Var.	Fons	Nan.	Coll	Peu	P. S.	altr.	Tot. frag.
81	Morter		1							1

Observacions

Codi	Classe	Inf	Var.	Fons	Nan.	Coll	Peu	P. S.	altr.	Tot. frag.
85	Gran vas			3						3

Observacions

Codi	Classe	Inf	Var.	Fons	Nan.	Coll	Peu	P. S.	altr.	Tot. frag.
96	Amfora itàlica	1								1

Observacions

Codi	Classe	Inf	Var.	Fons	Nan.	Coll	Peu	P. S.	altr.	Tot. frag.
97	Amfora tarraconense	52	6		10					68

Observacions Dressel 2/4

Codi	Classe	Inf	Var.	Fons	Nan.	Coll	Peu	P. S.	altr.	Tot. frag.
98	Amfora bètica	3								3

Observacions

Codi	Classe	Inf	Var.	Fons	Nan.	Coll	Peu	P. S.	altr.	Tot. frag.
99	Amfora africana	6								6

Observacions

Codi	Classe	Inf	Var.	Fons	Nan.	Coll	Peu	P. S.	altr.	Tot. frag.
102	Amfora indeterminada	14								14

Observacions

Codi	Classe	Inf	Var.	Fons	Nan.	Coll	Peu	P. S.	altr.	Tot. frag.
103	Dolia	2								2

Observacions

Codi	Classe	Inf	Var.	Fons	Nan.	Coll	Peu	P. S.	altr.	Tot. frag.
301	Ferro								1	1

Observacions 1 punta

Codi	Classe	Inf	Var.	Fons	Nan.	Coll	Peu	P. S.	altr.	Tot. frag.
499	Material constructiu								1	1

Observacions Tub de calefacció

Codi	Classe	Inf	Var.	Fons	Nan.	Coll	Peu	P. S.	altr.	Tot. frag.
700	Vidre	2								2

Observacions

Codi	Classe	Inf	Var.	Fons	Nan.	Coll	Peu	P. S.	altr.	Tot. frag.
800	Macrofauna								12	12

Observacions

Codi	Classe	Inf	Var.	Fons	Nan.	Coll	Peu	P. S.	altr.	Tot. frag.
803	Malacologia								13	13

Observacions 12 ostres i 1 petxina

## INVENTARI MATERIALS

Any 2001

UE 1334

TOSSA; ELS AMETLLERS

Codi	Classe	Inf	Vor.	Fons	Nan.	Coll	Peu	P. S.	altr.	Tot.	frag.
7	Cer. grollera	1								1	

Observacions

Codi	Classe	Inf	Vor.	Fons	Nan.	Coll	Peu	P. S.	altr.	Tot.	frag.
39	T.S. africana A1		1							1	

Observacions

Salom A 9b

Codi	Classe	Inf	Vor.	Fons	Nan.	Coll	Peu	P. S.	altr.	Tot.	frag.
43	T.S. africana C	1								1	

Observacions

Os.I,101

Codi	Classe	Inf	Vor.	Fons	Nan.	Coll	Peu	P. S.	altr.	Tot.	frag.
63	Parets fines ind.	1								1	

Observacions

Codi	Classe	Inf	Vor.	Fons	Nan.	Coll	Peu	P. S.	altr.	Tot.	frag.
67	Cer. comuna romana oxidada	10	1		1					12	

Observacions

Codi	Classe	Inf	Vor.	Fons	Nan.	Coll	Peu	P. S.	altr.	Tot.	frag.
68	Cer. comuna romana reduïda	1								1	

Observacions

Codi	Classe	Inf	Vor.	Fons	Nan.	Coll	Peu	P. S.	altr.	Tot.	frag.
70	Cer. africana de cuina vernissada	15	6	1						22	

Observacions

2 Ostia I, 261 i 4 Ostia IV, 1

Codi	Classe	Inf	Vor.	Fons	Nan.	Coll	Peu	P. S.	altr.	Tot.	frag.
97	Àmfora tarraconense	9								9	

Observacions

Codi	Classe	Inf	Vor.	Fons	Nan.	Coll	Peu	P. S.	altr.	Tot.	frag.
99	Àmfora africana	4								4	

Observacions

Codi	Classe	Inf	Vor.	Fons	Nan.	Coll	Peu	P. S.	altr.	Tot.	frag.
102	Àmfora indeterminada	5	1							6	

Observacions

Codi	Classe	Inf	Vor.	Fons	Nan.	Coll	Peu	P. S.	altr.	Tot.	frag.
300	Bronze								2	2	

Observacions

1 filferro i 1 placat

Codi	Classe	Inf	Vor.	Fons	Nan.	Coll	Peu	P. S.	altr.	Tot.	frag.
301	Ferro								1	1	

Observacions

Clau

Codi	Classe	Inf	Vor.	Fons	Nan.	Coll	Peu	P. S.	altr.	Tot.	frag.
307	Numismàtica								1	1	

Observacions

Juli Claudi o anterior?

Codi	Classe	Inf	Vor.	Fons	Nan.	Coll	Peu	P. S.	altr.	Tot.	frag.
800	Macrofauna								3	3	

Observacions

2 dents

Codi	Classe	Inf	Vor.	Fons	Nan.	Coll	Peu	P. S.	altr.	Tot.	frag.
803	Malacologia								1	1	

Observacions

## INVENTARI MATERIALS

Any 2001

UE 1335

TOSSA; ELS AMETLLERS

Codi	Classe	Inf	Vor.	Fons	Nan.	Coll	Peu	P. S.	altr.	Tot.	frag.
7	Cer. grollera	15	6	6	1						28

Observacions

Codi	Classe	Inf	Vor.	Fons	Nan.	Coll	Peu	P. S.	altr.	Tot.	frag.
33	T.S. itàlica	1		3							4

Observacions

2 fons Goud 28

Codi	Classe	Inf	Vor.	Fons	Nan.	Coll	Peu	P. S.	altr.	Tot.	frag.
34	T.S. sud-gal.lica		2	1							3

Observacions

1 vora Drag 27

Codi	Classe	Inf	Vor.	Fons	Nan.	Coll	Peu	P. S.	altr.	Tot.	frag.
67	Cer. comuna romana oxidada	13		1	3						17

Observacions

Codi	Classe	Inf	Vor.	Fons	Nan.	Coll	Peu	P. S.	altr.	Tot.	frag.
70	Cer. africana de cuina vernissada	1	1								2

Observacions

Ostia III, 267

Codi	Classe	Inf	Vor.	Fons	Nan.	Coll	Peu	P. S.	altr.	Tot.	frag.
97	Àmfora tarraconense	10	2		3						15

Observacions

Codi	Classe	Inf	Vor.	Fons	Nan.	Coll	Peu	P. S.	altr.	Tot.	frag.
99	Àmfora africana	1									1

Observacions

Codi	Classe	Inf	Vor.	Fons	Nan.	Coll	Peu	P. S.	altr.	Tot.	frag.
102	Àmfora indeterminada	3									3

Observacions

Codi	Classe	Inf	Vor.	Fons	Nan.	Coll	Peu	P. S.	altr.	Tot.	frag.
102	Àmfora indeterminada	1									1

Observacions

Codi	Classe	Inf	Vor.	Fons	Nan.	Coll	Peu	P. S.	altr.	Tot.	frag.
143	Reduïda moderna				1						1

Observacions

Codi	Classe	Inf	Vor.	Fons	Nan.	Coll	Peu	P. S.	altr.	Tot.	frag.
146	Vidrada blanca moderna	1									1

Observacions

Codi	Classe	Inf	Vor.	Fons	Nan.	Coll	Peu	P. S.	altr.	Tot.	frag.
153	Vidrada verd moderna				1						1

Observacions

## INVENTARI MATERIALS

Any 2001

UE 1337

TOSSA; ELS AMETLLERS

Codi	Classe	Inf	Vor.	Fons	Nan.	Coll	Peu	P. S.	altr.	Tot.	frag.
63	Parets fines ind.	3									3

Observacions

Codi	Classe	Inf	Vor.	Fons	Nan.	Coll	Peu	P. S.	altr.	Tot.	frag.
67	Cer. comuna romana oxidada	3									3

Observacions

## INVENTARI MATERIALS

Any 2001

UE

1338

TOSSA; ELS AMETLLERS

Codi	Classe	Inf	Var.	Fons	Nan.	Coll	Peu	P. S.	altr.	Tot.	frag.
7	Cer. grollera	1									1

Observacions

Codi	Classe	Inf	Var.	Fons	Nan.	Coll	Peu	P. S.	altr.	Tot.	frag.
33	T.S. itàlica	2	3	2							7

Observacions

Codi	Classe	Inf	Var.	Fons	Nan.	Coll	Peu	P. S.	altr.	Tot.	frag.
67	Cer. comuna romana oxidada	1									1

Observacions

Codi	Classe	Inf	Var.	Fons	Nan.	Coll	Peu	P. S.	altr.	Tot.	frag.
93	Àmfora local	4			1						5

Observacions

## INVENTARI MATERIALS

Any 2001

UE

1339

TOSSA; ELS AMETLLERS

Codi	Classe	Inf	Var.	Fons	Nan.	Coll	Peu	P. S.	altr.	Tot.	frag.
7	Cer. grollera	37	15	8	1						61

Observacions

Codi	Classe	Inf	Var.	Fons	Nan.	Coll	Peu	P. S.	altr.	Tot.	frag.
33	T.S. itàlica	4									4

Observacions

Codi	Classe	Inf	Var.	Fons	Nan.	Coll	Peu	P. S.	altr.	Tot.	frag.
34	T.S. sud-gal·lica	14	6	7							27

Observacions

Codi	Classe	Inf	Var.	Fons	Nan.	Coll	Peu	P. S.	altr.	Tot.	frag.
35	T.S. marmorata	1									1

Observacions

Codi	Classe	Inf	Var.	Fons	Nan.	Coll	Peu	P. S.	altr.	Tot.	frag.
39	T.S. africana A1	1									1

Observacions

Codi	Classe	Inf	Var.	Fons	Nan.	Coll	Peu	P. S.	altr.	Tot.	frag.
66	Cer. comuna africana	2	1								3

Observacions

Codi	Classe	Inf	Var.	Fons	Nan.	Coll	Peu	P. S.	altr.	Tot.	frag.
67	Cer. comuna romana oxidada	29	3		4						36

Observacions

Codi	Classe	Inf	Var.	Fons	Nan.	Coll	Peu	P. S.	altr.	Tot.	frag.
69	Cer. pasta grisa	1									1

Observacions

Codi	Classe	Inf	Var.	Fons	Nan.	Coll	Peu	P. S.	altr.	Tot.	frag.
70	Cer. africana de cuina vernissada		1								1

Observacions

Codi	Classe	Inf	Var.	Fons	Nan.	Coll	Peu	P. S.	altr.	Tot.	frag.
97	Àmfora tarraconense	15	6	1	5						27

Observacions

Codi	Classe	Inf	Vor.	Fons	Nan.	Coll	Peu	P. S.	altr.	Tot. frag.
98	Amfora bètica	4	1							5

Observacions

Codi	Classe	Inf	Vor.	Fons	Nan.	Coll	Peu	P. S.	altr.	Tot. frag.
99	Amfora africana	3								3

Observacions

Codi	Classe	Inf	Vor.	Fons	Nan.	Coll	Peu	P. S.	altr.	Tot. frag.
102	Amfora indeterminada	1								1

Observacions

Codi	Classe	Inf	Vor.	Fons	Nan.	Coll	Peu	P. S.	altr.	Tot. frag.
103	Dolia		1							1

Observacions

Codi	Classe	Inf	Vor.	Fons	Nan.	Coll	Peu	P. S.	altr.	Tot. frag.
153	Vidrada verd moderna	1		1						2

Observacions

Codi	Classe	Inf	Vor.	Fons	Nan.	Coll	Peu	P. S.	altr.	Tot. frag.
300	Bronze							1		1

Observacions

Codi	Classe	Inf	Vor.	Fons	Nan.	Coll	Peu	P. S.	altr.	Tot. frag.
301	Ferro							1		1

Observacions

Codi	Classe	Inf	Vor.	Fons	Nan.	Coll	Peu	P. S.	altr.	Tot. frag.
503	Estuc							1		1

Observacions

Vermell

Codi	Classe	Inf	Vor.	Fons	Nan.	Coll	Peu	P. S.	altr.	Tot. frag.
700	Vidre	3	1							4

Observacions

Codi	Classe	Inf	Vor.	Fons	Nan.	Coll	Peu	P. S.	altr.	Tot. frag.
803	Malacologia							2		2

Observacions

1 murex, 1 cargolí

**INVENTARI MATERIALS**

Any 2001

UE 1342

**TOSSA; ELS AMETLLERS**

Codi	Classe	Inf	Vor.	Fons	Nan.	Coll	Peu	P. S.	altr.	Tot. frag.
7	Cer. grollera	8	9		3					20

Observacions

Codi	Classe	Inf	Vor.	Fons	Nan.	Coll	Peu	P. S.	altr.	Tot. frag.
63	Parets fines ind.	1								1

Observacions

Codi	Classe	Inf	Vor.	Fons	Nan.	Coll	Peu	P. S.	altr.	Tot. frag.
66	Cer. comuna africana	1		1						2

Observacions

Codi	Classe	Inf	Vor.	Fons	Nan.	Coll	Peu	P. S.	altr.	Tot. frag.
66	Cer. comuna africana	7								7

Observacions

Codi	Classe	Inf	Vor.	Fons	Nan.	Coll	Peu	P. S.	altr.	Tot. frag.
68	Cer. comuna romana local	26	1	1						28

Observacions

Codi	Classe	Inf	Vor.	Fons	Nan.	Coll	Peu	P. S.	altr.	Tot.	frag.
81	Morter	1								1	

Observacions

Codi	Classe	Inf	Vor.	Fons	Nan.	Coll	Peu	P. S.	altr.	Tot.	frag.
93	Amfora local	5	1	2					1	9	

Observacions

1 tapa

Codi	Classe	Inf	Vor.	Fons	Nan.	Coll	Peu	P. S.	altr.	Tot.	frag.
97	Amfora tarraconense	1								1	

Observacions

Codi	Classe	Inf	Vor.	Fons	Nan.	Coll	Peu	P. S.	altr.	Tot.	frag.
98	Amfora bètica				2					2	

Observacions

Codi	Classe	Inf	Vor.	Fons	Nan.	Coll	Peu	P. S.	altr.	Tot.	frag.
99	Amfora africana	18	1	1	1					21	

Observacions

Codi	Classe	Inf	Vor.	Fons	Nan.	Coll	Peu	P. S.	altr.	Tot.	frag.
102	Amfora indeterminada	7								7	

Observacions

Codi	Classe	Inf	Vor.	Fons	Nan.	Coll	Peu	P. S.	altr.	Tot.	frag.
301	Ferro								1	1	

Observacions

Codi	Classe	Inf	Vor.	Fons	Nan.	Coll	Peu	P. S.	altr.	Tot.	frag.
404	Marbre								1	1	

Observacions

Placat

Codi	Classe	Inf	Vor.	Fons	Nan.	Coll	Peu	P. S.	altr.	Tot.	frag.
499	Material constructiu								2	2	

Observacions

Codi	Classe	Inf	Vor.	Fons	Nan.	Coll	Peu	P. S.	altr.	Tot.	frag.
800	Macrofauna								16	16	

Observacions

10 dents

Codi	Classe	Inf	Vor.	Fons	Nan.	Coll	Peu	P. S.	altr.	Tot.	frag.
803	Malacologia								7	7	

Observacions

1 ostra, 2 pallarides

## INVENTARI MATERIALS

Any 2001

UE 1344

TOSSA; ELS AMETLLERS

Codi	Classe	Inf	Vor.	Fons	Nan.	Coll	Peu	P. S.	altr.	Tot.	frag.
33	T.S. itàlica	2								2	

Observacions

Codi	Classe	Inf	Vor.	Fons	Nan.	Coll	Peu	P. S.	altr.	Tot.	frag.
63	Parets fines ind.	1								1	

Observacions

Codi	Classe	Inf	Vor.	Fons	Nan.	Coll	Peu	P. S.	altr.	Tot.	frag.
67	Cer. comuna romana oxidada	7								7	

Observacions

Codi	Classe	Inf	Vor.	Fons	Nan.	Coll	Peu	P. S.	altr.	Tot.	frag.
96	Amfora itàlica	1								1	

Observacions

Codi	Classe	Inf	Vor.	Fons	Nan.	Coll	Peu	P. S. altr.	Tot. frag.
97	Àmfora tarraconense	5							5

Observacions

Codi	Classe	Inf	Vor.	Fons	Nan.	Coll	Peu	P. S. altr.	Tot. frag.
301	Ferro							2	2

Observacions

2 puntes

**INVENTARI MATERIALS**

Any 2001

UE 1345

**TOSSA; ELS AMETLLERS**

Codi	Classe	Inf	Vor.	Fons	Nan.	Coll	Peu	P. S. altr.	Tot. frag.
67	Cer. comuna romana oxidada	2							2

Observacions

Codi	Classe	Inf	Vor.	Fons	Nan.	Coll	Peu	P. S. altr.	Tot. frag.
98	Àmfora bètica	2							2

Observacions

**INVENTARI MATERIALS**

Any 2001

UE 1347

**TOSSA; ELS AMETLLERS**

Codi	Classe	Inf	Vor.	Fons	Nan.	Coll	Peu	P. S. altr.	Tot. frag.
7	Cer. grollera	43	16	3	2				64

Observacions

Codi	Classe	Inf	Vor.	Fons	Nan.	Coll	Peu	P. S. altr.	Tot. frag.
34	T. S. sud-gàl.lica	1							1

Observacions

Codi	Classe	Inf	Vor.	Fons	Nan.	Coll	Peu	P. S. altr.	Tot. frag.
63	Parets fines ind.	1	1						2

Observacions

Codi	Classe	Inf	Vor.	Fons	Nan.	Coll	Peu	P. S. altr.	Tot. frag.
67	Cer. comuna romana oxidada	6							6

Observacions

Codi	Classe	Inf	Vor.	Fons	Nan.	Coll	Peu	P. S. altr.	Tot. frag.
86	Cer. ibèrica	2	1	1					4

Observacions

Codi	Classe	Inf	Vor.	Fons	Nan.	Coll	Peu	P. S. altr.	Tot. frag.
93	Àmfora local			1	1				2

Observacions

Codi	Classe	Inf	Vor.	Fons	Nan.	Coll	Peu	P. S. altr.	Tot. frag.
102	Àmfora indeterminada	3							3

Observacions

Codi	Classe	Inf	Vor.	Fons	Nan.	Coll	Peu	P. S. altr.	Tot. frag.
300	Bronze							1	1

Observacions

Codi	Classe	Inf	Vor.	Fons	Nan.	Coll	Peu	P. S. altr.	Tot. frag.
306	Escòria							1	1

Observacions

Codi	Classe	Inf	Vor.	Fons	Nan.	Coll	Peu	P. S. altr.	Tot. frag.
700	Vidre							2	2

Observacions

## INVENTARI MATERIALS

Any 2001

UE 1348

TOSSA; ELS AMETLLERS

Codi	Classe	Inf	Vor.	Fons	Nan.	Coll	Peu	P. S.	altr.	Tot.	frag.
7	Cer. grollera	2									2

Observacions

Codi	Classe	Inf	Vor.	Fons	Nan.	Coll	Peu	P. S.	altr.	Tot.	frag.
65	Engalba interna roja pompeiana		2								2

Observacions

Codi	Classe	Inf	Vor.	Fons	Nan.	Coll	Peu	P. S.	altr.	Tot.	frag.
68	Cer. comuna romana local	12									12

Observacions

Codi	Classe	Inf	Vor.	Fons	Nan.	Coll	Peu	P. S.	altr.	Tot.	frag.
84	Grisa de la costa catalana			1							1

Observacions

Codi	Classe	Inf	Vor.	Fons	Nan.	Coll	Peu	P. S.	altr.	Tot.	frag.
93	Àmfora local	16	1								17

Observacions

Pas.1

Codi	Classe	Inf	Vor.	Fons	Nan.	Coll	Peu	P. S.	altr.	Tot.	frag.
99	Àmfora africana	3			1						4

Observacions

Codi	Classe	Inf	Vor.	Fons	Nan.	Coll	Peu	P. S.	altr.	Tot.	frag.
306	Escòria								1		1

Observacions

Codi	Classe	Inf	Vor.	Fons	Nan.	Coll	Peu	P. S.	altr.	Tot.	frag.
803	Malacologia								2		2

Observacions

Murex

## INVENTARI MATERIALS

Any 2001

UE 1350

TOSSA; ELS AMETLLERS

Codi	Classe	Inf	Vor.	Fons	Nan.	Coll	Peu	P. S.	altr.	Tot.	frag.
7	Cer. grollera	3	2								5

Observacions

Codi	Classe	Inf	Vor.	Fons	Nan.	Coll	Peu	P. S.	altr.	Tot.	frag.
34	T.S. sud-gàl.lica		1								1

Observacions

Drag.29A

Codi	Classe	Inf	Vor.	Fons	Nan.	Coll	Peu	P. S.	altr.	Tot.	frag.
63	Parets fines ind.		1								1

Observacions

Codi	Classe	Inf	Vor.	Fons	Nan.	Coll	Peu	P. S.	altr.	Tot.	frag.
65	Engalba interna roja pompeiana		1								1

Observacions

Codi	Classe	Inf	Vor.	Fons	Nan.	Coll	Peu	P. S.	altr.	Tot.	frag.
66	Cer. comuna africana		2								2

Observacions

Codi	Classe	Inf	Vor.	Fons	Nan.	Coll	Peu	P. S.	altr.	Tot.	frag.
67	Cer. comuna romana oxidada	4									4

Observacions



Codi	Classe	Inf	Vor.	Fons	Nan.	Coll	Peu	P. S.	altr.	Tot.	frag.
68	Cer. comuna romana local	10			1						11

Observacions

Codi	Classe	Inf	Vor.	Fons	Nan.	Coll	Peu	P. S.	altr.	Tot.	frag.
93	Amfora local	18	1	2							21

Observacions

Codi	Classe	Inf	Vor.	Fons	Nan.	Coll	Peu	P. S.	altr.	Tot.	frag.
98	Amfora bètica				1						1

Observacions

Codi	Classe	Inf	Vor.	Fons	Nan.	Coll	Peu	P. S.	altr.	Tot.	frag.
99	Amfora africana	3									3

Observacions

Codi	Classe	Inf	Vor.	Fons	Nan.	Coll	Peu	P. S.	altr.	Tot.	frag.
102	Amfora indeterminada	2									2

Observacions

Codi	Classe	Inf	Vor.	Fons	Nan.	Coll	Peu	P. S.	altr.	Tot.	frag.
803	Malacologia								2		2

Observacions

Ostres

**INVENTARI MATERIALS**

Any 2001

UE 1353

**TOSSA; ELS AMETLLERS**

Codi	Classe	Inf	Vor.	Fons	Nan.	Coll	Peu	P. S.	altr.	Tot.	frag.
68	Cer. comuna romana local	2									2

Observacions

Codi	Classe	Inf	Vor.	Fons	Nan.	Coll	Peu	P. S.	altr.	Tot.	frag.
93	Amfora local	5									5

Observacions

Codi	Classe	Inf	Vor.	Fons	Nan.	Coll	Peu	P. S.	altr.	Tot.	frag.
96	Amfora itàlica	1									1

Observacions

**INVENTARI MATERIALS**

Any 2001

UE 1356

**TOSSA; ELS AMETLLERS**

Codi	Classe	Inf	Vor.	Fons	Nan.	Coll	Peu	P. S.	altr.	Tot.	frag.
33	T.S. itàlica	1	1								2

Observacions

Codi	Classe	Inf	Vor.	Fons	Nan.	Coll	Peu	P. S.	altr.	Tot.	frag.
34	T.S. sud-gal·lica	1									1

Observacions

Codi	Classe	Inf	Vor.	Fons	Nan.	Coll	Peu	P. S.	altr.	Tot.	frag.
66	Cer. comuna africana	1									1

Observacions

Codi	Classe	Inf	Vor.	Fons	Nan.	Coll	Peu	P. S.	altr.	Tot.	frag.
67	Cer. comuna romana oxidada	3									3

Observacions

Codi	Classe	Inf	Vor.	Fons	Nan.	Coll	Peu	P. S.	altr.	Tot.	frag.
73	Llانتia indeterminada	1									1

Observacions

Codi	Classe	Inf	Var.	Fons	Nan.	Coll	Peu	P. S.	altr.	Tot.	frag.
97	Amfora tarraconense	9	1								10

Observacions

Codi	Classe	Inf	Var.	Fons	Nan.	Coll	Peu	P. S.	altr.	Tot.	frag.
803	Malacologia								1		1

Observacions

Ostra

**INVENTARI MATERIALS**

Any 2001

UE 1357

**TOSSA; ELS AMETLLERS**

Codi	Classe	Inf	Var.	Fons	Nan.	Coll	Peu	P. S.	altr.	Tot.	frag.
7	Cer. grollera	3									3

Observacions

Codi	Classe	Inf	Var.	Fons	Nan.	Coll	Peu	P. S.	altr.	Tot.	frag.
63	Parets fines ind.	1									1

Observacions

Codi	Classe	Inf	Var.	Fons	Nan.	Coll	Peu	P. S.	altr.	Tot.	frag.
67	Cer. comuna romana oxidada	2									2

Observacions

Codi	Classe	Inf	Var.	Fons	Nan.	Coll	Peu	P. S.	altr.	Tot.	frag.
68	Cer. comuna romana local	8									8

Observacions

Codi	Classe	Inf	Var.	Fons	Nan.	Coll	Peu	P. S.	altr.	Tot.	frag.
93	Amfora local	19		1							20

Observacions

Codi	Classe	Inf	Var.	Fons	Nan.	Coll	Peu	P. S.	altr.	Tot.	frag.
97	Amfora tarraconense	3									3

Observacions

Codi	Classe	Inf	Var.	Fons	Nan.	Coll	Peu	P. S.	altr.	Tot.	frag.
99	Amfora africana	6			2						8

Observacions

Codi	Classe	Inf	Var.	Fons	Nan.	Coll	Peu	P. S.	altr.	Tot.	frag.
301	Ferro								1		1

Observacions

Codi	Classe	Inf	Var.	Fons	Nan.	Coll	Peu	P. S.	altr.	Tot.	frag.
306	Escòria								1		1

Observacions

Codi	Classe	Inf	Var.	Fons	Nan.	Coll	Peu	P. S.	altr.	Tot.	frag.
700	Vidre								1		1

Observacions

Codi	Classe	Inf	Var.	Fons	Nan.	Coll	Peu	P. S.	altr.	Tot.	frag.
803	Malacologia								16		16

Observacions

15 ostres i 1 escopinya

**INVENTARI MATERIALS**

Any 2001

UE 1358

**TOSSA; ELS AMETLLERS**

Codi	Classe	Inf	Var.	Fons	Nan.	Coll	Peu	P. S.	altr.	Tot.	frag.
7	Cer. grollera	4	5								9

Observacions

Codi	Classe	Inf	Vor.	Fons	Nan.	Coll	Peu	P. S. altr.	Tot. frag.
97	Àmfora tarraconense	2							2

Observacions

Codi	Classe	Inf	Vor.	Fons	Nan.	Coll	Peu	P. S. altr.	Tot. frag.
99	Àmfora africana	5							5

Observacions

Codi	Classe	Inf	Vor.	Fons	Nan.	Coll	Peu	P. S. altr.	Tot. frag.
306	Escòria							1	1

Observacions

**INVENTARI MATERIALS**

Any  UE

**TOSSA; ELS AMETLLERS**

Codi	Classe	Inf	Vor.	Fons	Nan.	Coll	Peu	P. S. altr.	Tot. frag.
7	Cer. grollera	3							3

Observacions

Codi	Classe	Inf	Vor.	Fons	Nan.	Coll	Peu	P. S. altr.	Tot. frag.
97	Àmfora tarraconense	4		1	1				6

Observacions

Codi	Classe	Inf	Vor.	Fons	Nan.	Coll	Peu	P. S. altr.	Tot. frag.
99	Àmfora africana	4			1				5

Observacions

Codi	Classe	Inf	Vor.	Fons	Nan.	Coll	Peu	P. S. altr.	Tot. frag.
102	Àmfora indeterminada	9							9

Observacions

Codi	Classe	Inf	Vor.	Fons	Nan.	Coll	Peu	P. S. altr.	Tot. frag.
301	Ferro							2	2

Observacions

**INVENTARI MATERIALS**

Any  UE

**TOSSA; ELS AMETLLERS**

Codi	Classe	Inf	Vor.	Fons	Nan.	Coll	Peu	P. S. altr.	Tot. frag.
67	Cer. comuna romana oxidada		2						2

Observacions

Codi	Classe	Inf	Vor.	Fons	Nan.	Coll	Peu	P. S. altr.	Tot. frag.
68	Cer. comuna romana local		1						1

Observacions

Codi	Classe	Inf	Vor.	Fons	Nan.	Coll	Peu	P. S. altr.	Tot. frag.
99	Àmfora africana		1						1

Observacions

Af.I

**INVENTARI MATERIALS**

Any  UE

**TOSSA; ELS AMETLLERS**

Codi	Classe	Inf	Vor.	Fons	Nan.	Coll	Peu	P. S. altr.	Tot. frag.
7	Cer. grollera	131	54	8	7				200

Observacions

Codi	Classe	Inf	Vor.	Fons	Nan.	Coll	Peu	P. S. altr.	Tot. frag.
26	Vernís negre ind.		1						1

Observacions

Codi	Classe	Inf	Vor.	Fons	Nan.	Coll	Peu	P. S. altr.	Tot. frag.
33	T.S. itàlica			1					1

Observacions

Codi	Classe	Inf	Vor.	Fons	Nan.	Coll	Peu	P. S. altr.	Tot. frag.
34	T.S. sud-gàl.lica		2						2

Observacions

Drag.24-25

Codi	Classe	Inf	Vor.	Fons	Nan.	Coll	Peu	P. S. altr.	Tot. frag.
35	T.S. marmorata		1						1

Observacions

Codi	Classe	Inf	Vor.	Fons	Nan.	Coll	Peu	P. S. altr.	Tot. frag.
39	T.S. africana A1	1		3					4

Observacions

Codi	Classe	Inf	Vor.	Fons	Nan.	Coll	Peu	P. S. altr.	Tot. frag.
42	T.S. africana A/C	5							5

Observacions

Codi	Classe	Inf	Vor.	Fons	Nan.	Coll	Peu	P. S. altr.	Tot. frag.
44	T.S. africana D		1						1

Observacions

Codi	Classe	Inf	Vor.	Fons	Nan.	Coll	Peu	P. S. altr.	Tot. frag.
48	T.S. lucente	1							1

Observacions

Codi	Classe	Inf	Vor.	Fons	Nan.	Coll	Peu	P. S. altr.	Tot. frag.
63	Parets fines ind.	1							1

Observacions

Codi	Classe	Inf	Vor.	Fons	Nan.	Coll	Peu	P. S. altr.	Tot. frag.
64	Cer. comuna itàlica	2							2

Observacions

Codi	Classe	Inf	Vor.	Fons	Nan.	Coll	Peu	P. S. altr.	Tot. frag.
66	Cer. comuna africana			2					2

Observacions

Codi	Classe	Inf	Vor.	Fons	Nan.	Coll	Peu	P. S. altr.	Tot. frag.
66	Cer. comuna africana	23	3	1					27

Observacions

Codi	Classe	Inf	Vor.	Fons	Nan.	Coll	Peu	P. S. altr.	Tot. frag.
67	Cer. comuna romana oxidada	82	12	7	5				106

Observacions

Codi	Classe	Inf	Vor.	Fons	Nan.	Coll	Peu	P. S. altr.	Tot. frag.
69	Cer. pasta grisa	1							1

Observacions

Codi	Classe	Inf	Vor.	Fons	Nan.	Coll	Peu	P. S. altr.	Tot. frag.
70	Cer. africana de cuina vernissada	5		1					6

Observacions

Codi	Classe	Inf	Vor.	Fons	Nan.	Coll	Peu	P. S. altr.	Tot. frag.
73	Llàntria indeterminada							1	1

Observacions

Codi	Classe	Inf	Vor.	Fons	Nan.	Coll	Peu	P. S. altr.	Tot. frag.
85	Gran vas	5	1		1				7

Observacions

Codi	Classe	Inf	Vor.	Fons	Nan.	Coll	Peu	P. S. altr.	Tot. frag.
97	Amfora tarraconense	8	1		1				10

Observacions

Codi	Classe	Inf	Vor.	Fons	Nan.	Coll	Peu	P. S.	altr.	Tot. frag.
98	Amfora bètica	1								1

Observacions

Codi	Classe	Inf	Vor.	Fons	Nan.	Coll	Peu	P. S.	altr.	Tot. frag.
99	Amfora africana	19	1							20

Observacions

K.LXI

Codi	Classe	Inf	Vor.	Fons	Nan.	Coll	Peu	P. S.	altr.	Tot. frag.
101	Amfora hispànica	14								14

Observacions

Codi	Classe	Inf	Vor.	Fons	Nan.	Coll	Peu	P. S.	altr.	Tot. frag.
102	Amfora indeterminada	14	1							15

Observacions

Codi	Classe	Inf	Vor.	Fons	Nan.	Coll	Peu	P. S.	altr.	Tot. frag.
103	Dolia	1								1

Observacions

Codi	Classe	Inf	Vor.	Fons	Nan.	Coll	Peu	P. S.	altr.	Tot. frag.
300	Bronze		1						4	5

Observacions

2 PLAQUETES, 1 vora de situla

Codi	Classe	Inf	Vor.	Fons	Nan.	Coll	Peu	P. S.	altr.	Tot. frag.
301	Ferro								2	2

Observacions

CLAUS

Codi	Classe	Inf	Vor.	Fons	Nan.	Coll	Peu	P. S.	altr.	Tot. frag.
306	Escòria								1	1

Observacions

Codi	Classe	Inf	Vor.	Fons	Nan.	Coll	Peu	P. S.	altr.	Tot. frag.
307	Numismàtica								1	1

Observacions

s.IV dC

Codi	Classe	Inf	Vor.	Fons	Nan.	Coll	Peu	P. S.	altr.	Tot. frag.
499	Material constructiu								7	7

Observacions

Codi	Classe	Inf	Vor.	Fons	Nan.	Coll	Peu	P. S.	altr.	Tot. frag.
503	Estuc								1	1

Observacions

Codi	Classe	Inf	Vor.	Fons	Nan.	Coll	Peu	P. S.	altr.	Tot. frag.
506	Opus tesellatum								23	23

Observacions

TESSELLES

Codi	Classe	Inf	Vor.	Fons	Nan.	Coll	Peu	P. S.	altr.	Tot. frag.
700	Vidre	18	5	2						25

Observacions

Codi	Classe	Inf	Vor.	Fons	Nan.	Coll	Peu	P. S.	altr.	Tot. frag.
800	Macrofauna								27	27

Observacions

11 DENTS

Codi	Classe	Inf	Vor.	Fons	Nan.	Coll	Peu	P. S.	altr.	Tot. frag.
803	Malacologia								14	14

Observacions

Codi	Classe	Inf	Vor.	Fons	Nan.	Coll	Peu	P. S.	altr.	Tot. frag.
900	Molí de pedra								2	2

Observacions

## INVENTARI MATERIALS

Any 2001

UE 1365

TOSSA; ELS AMETLLERS

Codi	Classe	Inf	Vor.	Fons	Nan.	Coll	Peu	P. S.	altr.	Tot.	frag.
7	Cer. grollera	2									2

Observacions

Codi	Classe	Inf	Vor.	Fons	Nan.	Coll	Peu	P. S.	altr.	Tot.	frag.
67	Cer. comuna romana oxidada	2									2

Observacions

Codi	Classe	Inf	Vor.	Fons	Nan.	Coll	Peu	P. S.	altr.	Tot.	frag.
85	Gran vas	1									1

Observacions

Codi	Classe	Inf	Vor.	Fons	Nan.	Coll	Peu	P. S.	altr.	Tot.	frag.
97	Àmfora tarraconense	10									10

Observacions

Codi	Classe	Inf	Vor.	Fons	Nan.	Coll	Peu	P. S.	altr.	Tot.	frag.
98	Àmfora bètica				1						1

Observacions

Codi	Classe	Inf	Vor.	Fons	Nan.	Coll	Peu	P. S.	altr.	Tot.	frag.
102	Àmfora indeterminada	7									7

Observacions

Codi	Classe	Inf	Vor.	Fons	Nan.	Coll	Peu	P. S.	altr.	Tot.	frag.
803	Malacologia								2		2

Observacions

1 Cargol i 1 ostra

## INVENTARI MATERIALS

Any 2001

UE 1366

TOSSA; ELS AMETLLERS

Codi	Classe	Inf	Vor.	Fons	Nan.	Coll	Peu	P. S.	altr.	Tot.	frag.
7	Cer. grollera	71	14	2							87

Observacions

Codi	Classe	Inf	Vor.	Fons	Nan.	Coll	Peu	P. S.	altr.	Tot.	frag.
34	T.S. sud-gàl.lica	6									6

Observacions

Codi	Classe	Inf	Vor.	Fons	Nan.	Coll	Peu	P. S.	altr.	Tot.	frag.
66	Cer. comuna africana	2	1								3

Observacions

Codi	Classe	Inf	Vor.	Fons	Nan.	Coll	Peu	P. S.	altr.	Tot.	frag.
67	Cer. comuna romana oxidada	12		3	5						20

Observacions

Codi	Classe	Inf	Vor.	Fons	Nan.	Coll	Peu	P. S.	altr.	Tot.	frag.
97	Àmfora tarraconense	11									11

Observacions

Codi	Classe	Inf	Vor.	Fons	Nan.	Coll	Peu	P. S.	altr.	Tot.	frag.
98	Àmfora bètica	3									3

Observacions

Codi	Classe	Inf	Vor.	Fons	Nan.	Coll	Peu	P. S.	altr.	Tot.	frag.
99	Àmfora africana	12	1		2						15

Observacions

Codi	Classe	Inf	Var.	Fons	Nan.	Coll	Peu	P. S.	altr.	Tot.	frag.
301	Ferro								5		5

Observacions 4 claus i 1 plaqueta

Codi	Classe	Inf	Var.	Fons	Nan.	Coll	Peu	P. S.	altr.	Tot.	frag.
306	Escòria								4		4

Observacions

Codi	Classe	Inf	Var.	Fons	Nan.	Coll	Peu	P. S.	altr.	Tot.	frag.
700	Vidre	1			2						3

Observacions

Codi	Classe	Inf	Var.	Fons	Nan.	Coll	Peu	P. S.	altr.	Tot.	frag.
704	Escòria vidre								46		46

Observacions

Codi	Classe	Inf	Var.	Fons	Nan.	Coll	Peu	P. S.	altr.	Tot.	frag.
800	Macrofauna								3		3

Observacions 1 dent

### INVENTARI MATERIALS

Any 2001

UE 1368

TOSSA; ELS AMETLLERS

Codi	Classe	Inf	Var.	Fons	Nan.	Coll	Peu	P. S.	altr.	Tot.	frag.
7	Cer. grollera	74	27	10	4						115

Observacions

Codi	Classe	Inf	Var.	Fons	Nan.	Coll	Peu	P. S.	altr.	Tot.	frag.
33	T.S. itàlica	1			2						3

Observacions

Codi	Classe	Inf	Var.	Fons	Nan.	Coll	Peu	P. S.	altr.	Tot.	frag.
34	T.S. sud-gàl.lica	5	4								9

Observacions

Codi	Classe	Inf	Var.	Fons	Nan.	Coll	Peu	P. S.	altr.	Tot.	frag.
39	T.S. africana A1	4	3	1							8

Observacions L.4/36

Codi	Classe	Inf	Var.	Fons	Nan.	Coll	Peu	P. S.	altr.	Tot.	frag.
43	T.S. africana C	3	1	2							6

Observacions

Codi	Classe	Inf	Var.	Fons	Nan.	Coll	Peu	P. S.	altr.	Tot.	frag.
44	T.S. africana D		1								1

Observacions Atl.XXXVII,1

Codi	Classe	Inf	Var.	Fons	Nan.	Coll	Peu	P. S.	altr.	Tot.	frag.
48	T.S. lucente		1	1							2

Observacions L.24/25

Codi	Classe	Inf	Var.	Fons	Nan.	Coll	Peu	P. S.	altr.	Tot.	frag.
63	Parets fines ind.	15	3								18

Observacions

Codi	Classe	Inf	Var.	Fons	Nan.	Coll	Peu	P. S.	altr.	Tot.	frag.
65	Engalba interna roja pompeiana	2	5	6							13

Observacions

Codi	Classe	Inf	Var.	Fons	Nan.	Coll	Peu	P. S.	altr.	Tot.	frag.
66	Cer. comuna africana	27	2	3	2						34

Observacions

Codi	Classe	Inf	Vor.	Fons	Nan.Coll	Peu	P. S. altr.	Tot. frag.
67	Cer. comuna romana oxidada	67	8	17	6			98

Observacions

Codi	Classe	Inf	Vor.	Fons	Nan.Coll	Peu	P. S. altr.	Tot. frag.
69	Cer. pasta grisa	4						4

Observacions

Codi	Classe	Inf	Vor.	Fons	Nan.Coll	Peu	P. S. altr.	Tot. frag.
70	Cer. africana de cuina vernissada			2				2

Observacions

L.10A

Codi	Classe	Inf	Vor.	Fons	Nan.Coll	Peu	P. S. altr.	Tot. frag.
71	Cer. comuna romana d'engalba roja	1						1

Observacions

Codi	Classe	Inf	Vor.	Fons	Nan.Coll	Peu	P. S. altr.	Tot. frag.
73	Llàntria indeterminada						1	1

Observacions

Codi	Classe	Inf	Vor.	Fons	Nan.Coll	Peu	P. S. altr.	Tot. frag.
85	Gran vas	5		1				6

Observacions

Codi	Classe	Inf	Vor.	Fons	Nan.Coll	Peu	P. S. altr.	Tot. frag.
94	Àmfora gala	5		1				6

Observacions

G.IV

Codi	Classe	Inf	Vor.	Fons	Nan.Coll	Peu	P. S. altr.	Tot. frag.
97	Àmfora tarraconense	14						14

Observacions

Codi	Classe	Inf	Vor.	Fons	Nan.Coll	Peu	P. S. altr.	Tot. frag.
98	Àmfora bètica	10			1			11

Observacions

Codi	Classe	Inf	Vor.	Fons	Nan.Coll	Peu	P. S. altr.	Tot. frag.
99	Àmfora africana	34			1			35

Observacions

Codi	Classe	Inf	Vor.	Fons	Nan.Coll	Peu	P. S. altr.	Tot. frag.
102	Àmfora indeterminada	1						1

Observacions

Codi	Classe	Inf	Vor.	Fons	Nan.Coll	Peu	P. S. altr.	Tot. frag.
300	Bronze						9	9

Observacions

6 claus

Codi	Classe	Inf	Vor.	Fons	Nan.Coll	Peu	P. S. altr.	Tot. frag.
301	Ferro						2	2

Observacions

Claus

Codi	Classe	Inf	Vor.	Fons	Nan.Coll	Peu	P. S. altr.	Tot. frag.
404	Marbre						11	11

Observacions

Codi	Classe	Inf	Vor.	Fons	Nan.Coll	Peu	P. S. altr.	Tot. frag.
499	Material constructiu						3	3

Observacions

Codi	Classe	Inf	Vor.	Fons	Nan.Coll	Peu	P. S. altr.	Tot. frag.
503	Estuc						11	11

Observacions



Codi	Classe	Inf	Vor.	Fons	Nan.	Coll	Peu	P. S.	altr.	Tot.	frag.
601	Os treballat								1		1

Observacions Agulla d'os

Codi	Classe	Inf	Vor.	Fons	Nan.	Coll	Peu	P. S.	altr.	Tot.	frag.
700	Vidre								22		22

Observacions 2 frags. vidre pla

Codi	Classe	Inf	Vor.	Fons	Nan.	Coll	Peu	P. S.	altr.	Tot.	frag.
800	Macrofauna								16		16

Observacions 4 dents

Codi	Classe	Inf	Vor.	Fons	Nan.	Coll	Peu	P. S.	altr.	Tot.	frag.
803	Malacologia								31		31

Observacions 29 ostres i 2 cargols

**INVENTARI MATERIALS**

Any 2001

UE 1370

**TOSSA; ELS AMETLLERS**

Codi	Classe	Inf	Vor.	Fons	Nan.	Coll	Peu	P. S.	altr.	Tot.	frag.
7	Cer. groiera	10	2	2							14

Observacions

Codi	Classe	Inf	Vor.	Fons	Nan.	Coll	Peu	P. S.	altr.	Tot.	frag.
34	T.S. sud-gàl.lica			1							1

Observacions

Codi	Classe	Inf	Vor.	Fons	Nan.	Coll	Peu	P. S.	altr.	Tot.	frag.
43	T.S. africana C	1	1								2

Observacions

Codi	Classe	Inf	Vor.	Fons	Nan.	Coll	Peu	P. S.	altr.	Tot.	frag.
48	T.S. lucente	1									1

Observacions

Codi	Classe	Inf	Vor.	Fons	Nan.	Coll	Peu	P. S.	altr.	Tot.	frag.
63	Parets fines ind.	1									1

Observacions

Codi	Classe	Inf	Vor.	Fons	Nan.	Coll	Peu	P. S.	altr.	Tot.	frag.
67	Cer. comuna romana oxidada	6									6

Observacions

Codi	Classe	Inf	Vor.	Fons	Nan.	Coll	Peu	P. S.	altr.	Tot.	frag.
85	Gran vas	7									7

Observacions

Codi	Classe	Inf	Vor.	Fons	Nan.	Coll	Peu	P. S.	altr.	Tot.	frag.
101	Àmfora hispànica	4									4

Observacions

Codi	Classe	Inf	Vor.	Fons	Nan.	Coll	Peu	P. S.	altr.	Tot.	frag.
102	Àmfora indeterminada	1									1

Observacions

Codi	Classe	Inf	Vor.	Fons	Nan.	Coll	Peu	P. S.	altr.	Tot.	frag.
153	Vidrada verd moderna	1		1							2

Observacions

Codi	Classe	Inf	Vor.	Fons	Nan.	Coll	Peu	P. S.	altr.	Tot.	frag.
301	Ferro	1									1

Observacions

## INVENTARI MATERIALS

Any 2001

UE 1371

TOSSA; ELS AMETLLERS

Codi	Classe	Inf	Var.	Fons	Nan.	Coll	Peu	P. S.	altr.	Tot.	frag.
7	Cer. grollera	257	71	27	14						369

Observacions

Codi	Classe	Inf	Var.	Fons	Nan.	Coll	Peu	P. S.	altr.	Tot.	frag.
33	T.S. itàlica	4	1								5

Observacions

Codi	Classe	Inf	Var.	Fons	Nan.	Coll	Peu	P. S.	altr.	Tot.	frag.
34	T.S. sud-gal·lica	8	6								14

Observacions

Herm.2/12

Codi	Classe	Inf	Var.	Fons	Nan.	Coll	Peu	P. S.	altr.	Tot.	frag.
39	T.S. africana A1	4	5								9

Observacions

Codi	Classe	Inf	Var.	Fons	Nan.	Coll	Peu	P. S.	altr.	Tot.	frag.
43	T.S. africana C	53	25	1							79

Observacions

L.40

Codi	Classe	Inf	Var.	Fons	Nan.	Coll	Peu	P. S.	altr.	Tot.	frag.
48	T.S. lucente	1		2							3

Observacions

Codi	Classe	Inf	Var.	Fons	Nan.	Coll	Peu	P. S.	altr.	Tot.	frag.
50	T.S. ataronjada paleocristiana	2	1								3

Observacions

Codi	Classe	Inf	Var.	Fons	Nan.	Coll	Peu	P. S.	altr.	Tot.	frag.
63	Parets fines ind.	36	7	1							44

Observacions

Codi	Classe	Inf	Var.	Fons	Nan.	Coll	Peu	P. S.	altr.	Tot.	frag.
65	Engalba interna roja pompeiana	18	2								20

Observacions

Codi	Classe	Inf	Var.	Fons	Nan.	Coll	Peu	P. S.	altr.	Tot.	frag.
66	Cer. comuna africana	34	28	1							63

Observacions

Os.I,262

Codi	Classe	Inf	Var.	Fons	Nan.	Coll	Peu	P. S.	altr.	Tot.	frag.
67	Cer. comuna romana oxidada	446	16	9	9						480

Observacions

Codi	Classe	Inf	Var.	Fons	Nan.	Coll	Peu	P. S.	altr.	Tot.	frag.
68	Cer. comuna romana local	35	41	2	8						86

Observacions

Codi	Classe	Inf	Var.	Fons	Nan.	Coll	Peu	P. S.	altr.	Tot.	frag.
68	Cer. comuna romana reduïda	3	2	1	1						7

Observacions

Codi	Classe	Inf	Var.	Fons	Nan.	Coll	Peu	P. S.	altr.	Tot.	frag.
73	Liàntia indeterminada								3		3

Observacions

Codi	Classe	Inf	Var.	Fons	Nan.	Coll	Peu	P. S.	altr.	Tot.	frag.
81	Morter	1	2								3

Observacions

Codi	Classe	Inf	Vor.	Fons	Nan.	Coll	Peu	P. S.	altr.	Tot.	frag.
85	Gran vas	39	4	10	4						57

Observacions

Codi	Classe	Inf	Vor.	Fons	Nan.	Coll	Peu	P. S.	altr.	Tot.	frag.
93	Àmfora local	61	3	4	5						73

Observacions

Dres. 2-4

Codi	Classe	Inf	Vor.	Fons	Nan.	Coll	Peu	P. S.	altr.	Tot.	frag.
94	Àmfora gala	15									15

Observacions

Codi	Classe	Inf	Vor.	Fons	Nan.	Coll	Peu	P. S.	altr.	Tot.	frag.
97	Àmfora tarraconense	48			2						50

Observacions

Dres. 2-4

Codi	Classe	Inf	Vor.	Fons	Nan.	Coll	Peu	P. S.	altr.	Tot.	frag.
98	Àmfora bètica	36									36

Observacions

Codi	Classe	Inf	Vor.	Fons	Nan.	Coll	Peu	P. S.	altr.	Tot.	frag.
99	Àmfora africana	84	2		1						87

Observacions

Af.IID

Codi	Classe	Inf	Vor.	Fons	Nan.	Coll	Peu	P. S.	altr.	Tot.	frag.
102	Àmfora indeterminada	45									45

Observacions

Codi	Classe	Inf	Vor.	Fons	Nan.	Coll	Peu	P. S.	altr.	Tot.	frag.
300	Bronze								3		3

Observacions

Stilum

Codi	Classe	Inf	Vor.	Fons	Nan.	Coll	Peu	P. S.	altr.	Tot.	frag.
301	Ferro								4		4

Observacions

2 claus

Codi	Classe	Inf	Vor.	Fons	Nan.	Coll	Peu	P. S.	altr.	Tot.	frag.
304	Plom								1		1

Observacions

Rebuig

Codi	Classe	Inf	Vor.	Fons	Nan.	Coll	Peu	P. S.	altr.	Tot.	frag.
499	Material constructiu								17		17

Observacions

Codi	Classe	Inf	Vor.	Fons	Nan.	Coll	Peu	P. S.	altr.	Tot.	frag.
700	Vidre	11	5								16

Observacions

Codi	Classe	Inf	Vor.	Fons	Nan.	Coll	Peu	P. S.	altr.	Tot.	frag.
800	Macrofauna								36		36

Observacions

6 dents

Codi	Classe	Inf	Vor.	Fons	Nan.	Coll	Peu	P. S.	altr.	Tot.	frag.
803	Malacologia								9		9

Observacions

4 palarides, 3 cargols i 2 ostres

**INVENTARI MATERIALS**

Any 2001

UE

1372

**TOSSA; ELS AMETLLERS**

Codi	Classe	Inf	Vor.	Fons	Nan.	Coll	Peu	P. S.	altr.	Tot.	frag.
7	Cer. grollera	19	7	7	1						34

Observacions

Codi	Classe	Inf	Vor.	Fons	Nan.	Coll	Peu	P. S.	altr.	Tot.	frag.
26	Vernís negra ind.	1									1

Observacions

Codi	Classe	Inf	Vor.	Fons	Nan.	Coll	Peu	P. S.	altr.	Tot.	frag.
33	T.S. itàlica	1	1								2

Observacions

Codi	Classe	Inf	Vor.	Fons	Nan.	Coll	Peu	P. S.	altr.	Tot.	frag.
34	T.S. sud-gàl·lica	4	5	1							10

Observacions

Drag.24-25, Drag.33

Codi	Classe	Inf	Vor.	Fons	Nan.	Coll	Peu	P. S.	altr.	Tot.	frag.
39	T.S. africana A1	2	3								5

Observacions

L.2B

Codi	Classe	Inf	Vor.	Fons	Nan.	Coll	Peu	P. S.	altr.	Tot.	frag.
43	T.S. africana C	2	1	1							4

Observacions

L.40

Codi	Classe	Inf	Vor.	Fons	Nan.	Coll	Peu	P. S.	altr.	Tot.	frag.
65	Engalba interna roja pompeiana	1									1

Observacions

Codi	Classe	Inf	Vor.	Fons	Nan.	Coll	Peu	P. S.	altr.	Tot.	frag.
66	Cer. comuna africana	10	3								13

Observacions

Os.III,267

Codi	Classe	Inf	Vor.	Fons	Nan.	Coll	Peu	P. S.	altr.	Tot.	frag.
67	Cer. comuna romana oxidada	53	1		2						56

Observacions

Codi	Classe	Inf	Vor.	Fons	Nan.	Coll	Peu	P. S.	altr.	Tot.	frag.
68	Cer. comuna romana local	16	3	2							21

Observacions

Codi	Classe	Inf	Vor.	Fons	Nan.	Coll	Peu	P. S.	altr.	Tot.	frag.
70	Cer. africana de cuina vernissada	3									3

Observacions

Codi	Classe	Inf	Vor.	Fons	Nan.	Coll	Peu	P. S.	altr.	Tot.	frag.
73	Llanta indeterminada								2		2

Observacions

Codi	Classe	Inf	Vor.	Fons	Nan.	Coll	Peu	P. S.	altr.	Tot.	frag.
85	Gran vas				2						2

Observacions

Codi	Classe	Inf	Vor.	Fons	Nan.	Coll	Peu	P. S.	altr.	Tot.	frag.
97	Àmfora tarraconense	6	1	1	1						9

Observacions

Codi	Classe	Inf	Vor.	Fons	Nan.	Coll	Peu	P. S.	altr.	Tot.	frag.
99	Àmfora africana	10									10

Observacions

Codi	Classe	Inf	Vor.	Fons	Nan.	Coll	Peu	P. S.	altr.	Tot.	frag.
102	Àmfora indeterminada	8									8

Observacions

Codi	Classe	Inf	Vor.	Fons	Nan.	Coll	Peu	P. S.	altr.	Tot.	frag.
301	Ferro								5		5

Observacions

4 claus

Codi	Classe	Inf	Vor.	Fons	Nan.	Coll	Peu	P. S. altr.	Tot. frag.
307	Numismàtica							1	1

Observacions As. s.II dC

Codi	Classe	Inf	Vor.	Fons	Nan.	Coll	Peu	P. S. altr.	Tot. frag.
404	Marbre							2	2

Observacions

Codi	Classe	Inf	Vor.	Fons	Nan.	Coll	Peu	P. S. altr.	Tot. frag.
499	Material constructiu							1	1

Observacions

Codi	Classe	Inf	Vor.	Fons	Nan.	Coll	Peu	P. S. altr.	Tot. frag.
503	Estuc							1	1

Observacions

Codi	Classe	Inf	Vor.	Fons	Nan.	Coll	Peu	P. S. altr.	Tot. frag.
700	Vidre	2		2					4

Observacions

Codi	Classe	Inf	Vor.	Fons	Nan.	Coll	Peu	P. S. altr.	Tot. frag.
800	Macrofauna							1	1

Observacions Ullal

### INVENTARI MATERIALS

Any 2001

UE 1381

TOSSA; ELS AMETLLERS

Codi	Classe	Inf	Vor.	Fons	Nan.	Coll	Peu	P. S. altr.	Tot. frag.
7	Cer. grollera	4	1						5

Observacions

Codi	Classe	Inf	Vor.	Fons	Nan.	Coll	Peu	P. S. altr.	Tot. frag.
33	T.S. itàlica	1							1

Observacions

Codi	Classe	Inf	Vor.	Fons	Nan.	Coll	Peu	P. S. altr.	Tot. frag.
34	T.S. sud-gal·lica	2							2

Observacions

Codi	Classe	Inf	Vor.	Fons	Nan.	Coll	Peu	P. S. altr.	Tot. frag.
39	T.S. africana A1	1	1						2

Observacions L.22A

Codi	Classe	Inf	Vor.	Fons	Nan.	Coll	Peu	P. S. altr.	Tot. frag.
63	Parets fines ind.	1							1

Observacions

Codi	Classe	Inf	Vor.	Fons	Nan.	Coll	Peu	P. S. altr.	Tot. frag.
66	Cer. comuna africana	9	3	3					15

Observacions Os.I,20

Codi	Classe	Inf	Vor.	Fons	Nan.	Coll	Peu	P. S. altr.	Tot. frag.
67	Cer. comuna romana oxidada	25		5	3				33

Observacions

Codi	Classe	Inf	Vor.	Fons	Nan.	Coll	Peu	P. S. altr.	Tot. frag.
70	Cer. africana de cuina vernissada			1					1

Observacions

Codi	Classe	Inf	Vor.	Fons	Nan.	Coll	Peu	P. S. altr.	Tot. frag.
97	Amfora tarraconense	8	6		2				16

Observacions

Codi	Classe	Inf	Vir.	Fons	Nan.	Coll	Peu	P. S.	altr.	Tot. frag.
98	Àmfora bètica	2	1							3

Observacions

Codi	Classe	Inf	Vir.	Fons	Nan.	Coll	Peu	P. S.	altr.	Tot. frag.
99	Àmfora africana	10	1		2					13

Observacions

Codi	Classe	Inf	Vir.	Fons	Nan.	Coll	Peu	P. S.	altr.	Tot. frag.
301	Ferro								1	1

Observacions

Codi	Classe	Inf	Vir.	Fons	Nan.	Coll	Peu	P. S.	altr.	Tot. frag.
306	Escòria								1	1

Observacions

Codi	Classe	Inf	Vir.	Fons	Nan.	Coll	Peu	P. S.	altr.	Tot. frag.
499	Material constructiu								2	2

Observacions

Codi	Classe	Inf	Vir.	Fons	Nan.	Coll	Peu	P. S.	altr.	Tot. frag.
503	Estuc								10	10

Observacions

Codi	Classe	Inf	Vir.	Fons	Nan.	Coll	Peu	P. S.	altr.	Tot. frag.
700	Vidre								9	9

Observacions

Codi	Classe	Inf	Vir.	Fons	Nan.	Coll	Peu	P. S.	altr.	Tot. frag.
704	Escòria vidre								1	1

Observacions

Codi	Classe	Inf	Vir.	Fons	Nan.	Coll	Peu	P. S.	altr.	Tot. frag.
800	Macrofauna								5	5

Observacions 1 dent

Codi	Classe	Inf	Vir.	Fons	Nan.	Coll	Peu	P. S.	altr.	Tot. frag.
803	Malacologia								2	2

Observacions

**INVENTARI MATERIALS**

Any 2001

UE 1382

**TOSSA; ELS AMETLLERS**

Codi	Classe	Inf	Vir.	Fons	Nan.	Coll	Peu	P. S.	altr.	Tot. frag.
7	Cer. grollera	1	1							2

Observacions

Codi	Classe	Inf	Vir.	Fons	Nan.	Coll	Peu	P. S.	altr.	Tot. frag.
39	T.S. africana A1		1							1

Observacions

Codi	Classe	Inf	Vir.	Fons	Nan.	Coll	Peu	P. S.	altr.	Tot. frag.
67	Cer. comuna romana oxidada	2								2

Observacions

Codi	Classe	Inf	Vir.	Fons	Nan.	Coll	Peu	P. S.	altr.	Tot. frag.
93	Àmfora local	1	1							2

Observacions

Codi	Classe	Inf	Vir.	Fons	Nan.	Coll	Peu	P. S.	altr.	Tot. frag.
98	Àmfora bètica	1								1

Observacions

Codi	Classe	Inf	Vor.	Fons	Nan.	Coll	Peu	P. S. altr.	Tot. frag.
306	Escòria							1	1

Observacions

Codi	Classe	Inf	Vor.	Fons	Nan.	Coll	Peu	P. S. altr.	Tot. frag.
800	Macrofauna							1	1

Observacions

**INVENTARI MATERIALS**

Any 2001

UE 1385

**TOSSA; ELS AMETLLERS**

Codi	Classe	Inf	Vor.	Fons	Nan.	Coll	Peu	P. S. altr.	Tot. frag.
7	Cer. grollera	1							1

Observacions

Codi	Classe	Inf	Vor.	Fons	Nan.	Coll	Peu	P. S. altr.	Tot. frag.
66	Cer. comuna africana	1							1

Observacions

Codi	Classe	Inf	Vor.	Fons	Nan.	Coll	Peu	P. S. altr.	Tot. frag.
67	Cer. comuna romana oxidada	16	1	1					18

Observacions

Codi	Classe	Inf	Vor.	Fons	Nan.	Coll	Peu	P. S. altr.	Tot. frag.
73	Llانتia indeterminada							1	1

Observacions

Inscripció

Codi	Classe	Inf	Vor.	Fons	Nan.	Coll	Peu	P. S. altr.	Tot. frag.
99	Àmfora africana	1							1

Observacions

Codi	Classe	Inf	Vor.	Fons	Nan.	Coll	Peu	P. S. altr.	Tot. frag.
700	Vidre		2						2

Observacions

Codi	Classe	Inf	Vor.	Fons	Nan.	Coll	Peu	P. S. altr.	Tot. frag.
800	Macrofauna							1	1

Observacions

Codi	Classe	Inf	Vor.	Fons	Nan.	Coll	Peu	P. S. altr.	Tot. frag.
901	Cer. ibèrica pasta sandvitx	1							1

Observacions

**INVENTARI MATERIALS**

Any 2001

UE 1386

**TOSSA; ELS AMETLLERS**

Codi	Classe	Inf	Vor.	Fons	Nan.	Coll	Peu	P. S. altr.	Tot. frag.
7	Cer. grollera	2	1						3

Observacions

Codi	Classe	Inf	Vor.	Fons	Nan.	Coll	Peu	P. S. altr.	Tot. frag.
67	Cer. comuna romana oxidada	3		1					4

Observacions

Codi	Classe	Inf	Vor.	Fons	Nan.	Coll	Peu	P. S. altr.	Tot. frag.
93	Àmfora local	1							1

Observacions

Codi	Classe	Inf	Vor.	Fons	Nan.	Coll	Peu	P. S. altr.	Tot. frag.
98	Àmfora bètica	3							3

Observacions

Codi	Classe	Inf	Vor.	Fons	Nan.	Coll	Peu	P. S.	altr.	Tot.	frag.
800	Macrofauna								2		2

Observacions

**INVENTARI MATERIALS**

Any

UE

**TOSSA; ELS AMETLLERS**

Codi	Classe	Inf	Vor.	Fons	Nan.	Coll	Peu	P. S.	altr.	Tot.	frag.
7	Cer. grollera	2			1						3

Observacions

Codi	Classe	Inf	Vor.	Fons	Nan.	Coll	Peu	P. S.	altr.	Tot.	frag.
43	T.S. africana C			1							1

Observacions

Codi	Classe	Inf	Vor.	Fons	Nan.	Coll	Peu	P. S.	altr.	Tot.	frag.
48	T.S. lucente			1							1

Observacions

Codi	Classe	Inf	Vor.	Fons	Nan.	Coll	Peu	P. S.	altr.	Tot.	frag.
67	Cer. comuna romana oxidada	7	1		1						9

Observacions

Codi	Classe	Inf	Vor.	Fons	Nan.	Coll	Peu	P. S.	altr.	Tot.	frag.
85	Gran vas	2		1							3

Observacions

Codi	Classe	Inf	Vor.	Fons	Nan.	Coll	Peu	P. S.	altr.	Tot.	frag.
98	Àmfora bètica	3									3

Observacions

Codi	Classe	Inf	Vor.	Fons	Nan.	Coll	Peu	P. S.	altr.	Tot.	frag.
103	Dolia		1								1

Observacions

Codi	Classe	Inf	Vor.	Fons	Nan.	Coll	Peu	P. S.	altr.	Tot.	frag.
301	Ferro								10		10

Observacions

Codi	Classe	Inf	Vor.	Fons	Nan.	Coll	Peu	P. S.	altr.	Tot.	frag.
704	Escòria vidre								6		6

Observacions

Codi	Classe	Inf	Vor.	Fons	Nan.	Coll	Peu	P. S.	altr.	Tot.	frag.
800	Macrofauna								5		5

Observacions

**INVENTARI MATERIALS**

Any

UE

**TOSSA; ELS AMETLLERS**

Codi	Classe	Inf	Vor.	Fons	Nan.	Coll	Peu	P. S.	altr.	Tot.	frag.
7	Cer. grollera	25	6	1	4						36

Observacions

Codi	Classe	Inf	Vor.	Fons	Nan.	Coll	Peu	P. S.	altr.	Tot.	frag.
34	T.S. sud-gàl·lica	3	1	3							7

Observacions

Codi	Classe	Inf	Vor.	Fons	Nan.	Coll	Peu	P. S.	altr.	Tot.	frag.
39	T.S. africana A1	1	1								2

Observacions



Codi	Classe	Inf	Vor.	Fons	Nan.	Coll	Peu	P. S. altr.	Tot. frag.
48	T.S. lucente	5	1						6

Observacions

Codi	Classe	Inf	Vor.	Fons	Nan.	Coll	Peu	P. S. altr.	Tot. frag.
65	Engalba interna roja pompeiana	1	3	1					5

Observacions

Codi	Classe	Inf	Vor.	Fons	Nan.	Coll	Peu	P. S. altr.	Tot. frag.
66	Cer. comuna africana	8	5	2					15

Observacions

Codi	Classe	Inf	Vor.	Fons	Nan.	Coll	Peu	P. S. altr.	Tot. frag.
69	Cer. comuna de pasta grisa	1							1

Observacions

Codi	Classe	Inf	Vor.	Fons	Nan.	Coll	Peu	P. S. altr.	Tot. frag.
70	Cer. africana de cuina vernissada			1					1

Observacions

Codi	Classe	Inf	Vor.	Fons	Nan.	Coll	Peu	P. S. altr.	Tot. frag.
93	Àmfora local	20	2						22

Observacions

Codi	Classe	Inf	Vor.	Fons	Nan.	Coll	Peu	P. S. altr.	Tot. frag.
97	Àmfora tarraconense	4							4

Observacions

Codi	Classe	Inf	Vor.	Fons	Nan.	Coll	Peu	P. S. altr.	Tot. frag.
99	Àmfora africana	13			3				16

Observacions

Codi	Classe	Inf	Vor.	Fons	Nan.	Coll	Peu	P. S. altr.	Tot. frag.
102	Àmfora indeterminada	2							2

Observacions

Codi	Classe	Inf	Vor.	Fons	Nan.	Coll	Peu	P. S. altr.	Tot. frag.
301	Ferro							9	9

Observacions

2 claus

Codi	Classe	Inf	Vor.	Fons	Nan.	Coll	Peu	P. S. altr.	Tot. frag.
404	Marbre							3	3

Observacions

Codi	Classe	Inf	Vor.	Fons	Nan.	Coll	Peu	P. S. altr.	Tot. frag.
499	Material constructiu							2	2

Observacions

Codi	Classe	Inf	Vor.	Fons	Nan.	Coll	Peu	P. S. altr.	Tot. frag.
503	Estuc							6	6

Observacions

Codi	Classe	Inf	Vor.	Fons	Nan.	Coll	Peu	P. S. altr.	Tot. frag.
700	Vidre	2							2

Observacions

Codi	Classe	Inf	Vor.	Fons	Nan.	Coll	Peu	P. S. altr.	Tot. frag.
800	Macrofauna							6	6

Observacions

2 dents

Codi	Classe	Inf	Vor.	Fons	Nan.	Coll	Peu	P. S. altr.	Tot. frag.
803	Malacologia							6	6

Observacions

2 ostres, 1 cargol i 3 pallarides

## INVENTARI MATERIALS

Any 2001

UE 1390

TOSSA; ELS AMETLLERS

Codi	Classe	Inf	Vor.	Fons	Nan.	Coll	Peu	P. S.	altr.	Tot. frag.
7	Cer. grollera	19	17	7	7					50

Observacions

Codi	Classe	Inf	Vor.	Fons	Nan.	Coll	Peu	P. S.	altr.	Tot. frag.
33	T.S. itàlica	1	1							2

Observacions

Codi	Classe	Inf	Vor.	Fons	Nan.	Coll	Peu	P. S.	altr.	Tot. frag.
34	T.S. sud-gal·lica	4	6							10

Observacions

Drag.37

Codi	Classe	Inf	Vor.	Fons	Nan.	Coll	Peu	P. S.	altr.	Tot. frag.
39	T.S. africana A1	8	5	1						14

Observacions

L.3B

Codi	Classe	Inf	Vor.	Fons	Nan.	Coll	Peu	P. S.	altr.	Tot. frag.
43	T.S. africana C	10	10	2						22

Observacions

L.40. L.35

Codi	Classe	Inf	Vor.	Fons	Nan.	Coll	Peu	P. S.	altr.	Tot. frag.
48	T.S. lucente	3	1							4

Observacions

Codi	Classe	Inf	Vor.	Fons	Nan.	Coll	Peu	P. S.	altr.	Tot. frag.
66	Cer. comuna africana	24	15	1						40

Observacions

Os.III,267, Os.I,18

Codi	Classe	Inf	Vor.	Fons	Nan.	Coll	Peu	P. S.	altr.	Tot. frag.
67	Cer. comuna romana oxidada	174	26	8	12					220

Observacions

Codi	Classe	Inf	Vor.	Fons	Nan.	Coll	Peu	P. S.	altr.	Tot. frag.
68	Cer. comuna romana local	16	1							17

Observacions

Codi	Classe	Inf	Vor.	Fons	Nan.	Coll	Peu	P. S.	altr.	Tot. frag.
69	Cer. pasta grisa	2								2

Observacions

Codi	Classe	Inf	Vor.	Fons	Nan.	Coll	Peu	P. S.	altr.	Tot. frag.
70	Cer. africana de cuina vernissada	5	7	2						14

Observacions

L.10A

Codi	Classe	Inf	Vor.	Fons	Nan.	Coll	Peu	P. S.	altr.	Tot. frag.
73	Liàntia indeterminada								1	1

Observacions

Codi	Classe	Inf	Vor.	Fons	Nan.	Coll	Peu	P. S.	altr.	Tot. frag.
84	Grisa de la costa catalana		1							1

Observacions

Codi	Classe	Inf	Vor.	Fons	Nan.	Coll	Peu	P. S.	altr.	Tot. frag.
85	Gran vas			1						1

Observacions

Codi	Classe	Inf	Vor.	Fons	Nan.	Coll	Peu	P. S.	altr.	Tot. frag.
96	Amfora itàlica	2								2

Observacions

Codi	Classe	Inf	Vor.	Fons	Nan.	Coll	Peu	P. S.	altr.	Tot. frag.
97	Amfora tarraconense	10	1		1					12

Observacions

Codi	Classe	Inf	Vor.	Fons	Nan.	Coll	Peu	P. S.	altr.	Tot. frag.
99	Amfora africana	14	3							17

Observacions

K.IV, K.XXV

Codi	Classe	Inf	Vor.	Fons	Nan.	Coll	Peu	P. S.	altr.	Tot. frag.
102	Amfora indeterminada	17	2							19

Observacions

Codi	Classe	Inf	Vor.	Fons	Nan.	Coll	Peu	P. S.	altr.	Tot. frag.
103	Dolia	1	1							2

Observacions

Codi	Classe	Inf	Vor.	Fons	Nan.	Coll	Peu	P. S.	altr.	Tot. frag.
301	Ferro								10	10

Observacions

Codi	Classe	Inf	Vor.	Fons	Nan.	Coll	Peu	P. S.	altr.	Tot. frag.
307	Numismàtica								1	1

Observacions

As d'època antonina. s.II dC

Codi	Classe	Inf	Vor.	Fons	Nan.	Coll	Peu	P. S.	altr.	Tot. frag.
499	Material constructiu								2	2

Observacions

Codi	Classe	Inf	Vor.	Fons	Nan.	Coll	Peu	P. S.	altr.	Tot. frag.
700	Vidre	6	1	1						8

Observacions

Codi	Classe	Inf	Vor.	Fons	Nan.	Coll	Peu	P. S.	altr.	Tot. frag.
800	Macrofauna								6	6

Observacions

Codi	Classe	Inf	Vor.	Fons	Nan.	Coll	Peu	P. S.	altr.	Tot. frag.
803	Malacologia								14	14

Observacions

9 ostres, 2 pallarides, 1 cargol i 2 murex

**INVENTARI MATERIALS**

Any 2001

UE 1391

TOSSA; ELS AMETLLERS

Codi	Classe	Inf	Vor.	Fons	Nan.	Coll	Peu	P. S.	altr.	Tot. frag.
7	Cer. grollera	1	1	3						5

Observacions

Codi	Classe	Inf	Vor.	Fons	Nan.	Coll	Peu	P. S.	altr.	Tot. frag.
33	T.S. itàlica	1		2						3

Observacions

Codi	Classe	Inf	Vor.	Fons	Nan.	Coll	Peu	P. S.	altr.	Tot. frag.
34	T.S. sud-gal·lica	1								1

Observacions

Codi	Classe	Inf	Vor.	Fons	Nan.	Coll	Peu	P. S.	altr.	Tot. frag.
43	T.S. africana C	4		1						5

Observacions

Codi	Classe	Inf	Vor.	Fons	Nan.	Coll	Peu	P. S.	altr.	Tot. frag.
66	Cer. comuna africana	2	1							3

Observacions

Codi	Classe	Inf	Vor.	Fons	Nan.Coll	Peu	P. S. altr.	Tot. frag.
67	Cer. comuna romana oxidada	8	2	1				11

Observacions

Codi	Classe	Inf	Vor.	Fons	Nan.Coll	Peu	P. S. altr.	Tot. frag.
70	Cer. africana de cuina vernissada	2		1				3

Observacions

Codi	Classe	Inf	Vor.	Fons	Nan.Coll	Peu	P. S. altr.	Tot. frag.
93	Amfora local	3						3

Observacions

Codi	Classe	Inf	Vor.	Fons	Nan.Coll	Peu	P. S. altr.	Tot. frag.
97	Amfora tarraconense	2						2

Observacions

Codi	Classe	Inf	Vor.	Fons	Nan.Coll	Peu	P. S. altr.	Tot. frag.
99	Amfora africana	3	1					4

Observacions

Codi	Classe	Inf	Vor.	Fons	Nan.Coll	Peu	P. S. altr.	Tot. frag.
800	Macrofauna						3	3

Observacions

### INVENTARI MATERIALS

Any 2001

UE 1392

TOSSA; ELS AMETLLERS

Codi	Classe	Inf	Vor.	Fons	Nan.Coll	Peu	P. S. altr.	Tot. frag.
67	Cer. comuna romana oxidada	1						1

Observacions

Codi	Classe	Inf	Vor.	Fons	Nan.Coll	Peu	P. S. altr.	Tot. frag.
94	Amfora gala	1						1

Observacions

Codi	Classe	Inf	Vor.	Fons	Nan.Coll	Peu	P. S. altr.	Tot. frag.
101	Amfora hispànica	6						6

Observacions

Codi	Classe	Inf	Vor.	Fons	Nan.Coll	Peu	P. S. altr.	Tot. frag.
102	Amfora indeterminada	1						1

Observacions

### INVENTARI MATERIALS

Any 2001

UE 1394

TOSSA; ELS AMETLLERS

Codi	Classe	Inf	Vor.	Fons	Nan.Coll	Peu	P. S. altr.	Tot. frag.
48	T.S. lucente		1					1

Observacions

Codi	Classe	Inf	Vor.	Fons	Nan.Coll	Peu	P. S. altr.	Tot. frag.
66	Cer. comuna africana	1		1				2

Observacions

Codi	Classe	Inf	Vor.	Fons	Nan.Coll	Peu	P. S. altr.	Tot. frag.
67	Cer. comuna romana oxidada	5	3					8

Observacions

Codi	Classe	Inf	Vor.	Fons	Nan.Coll	Peu	P. S. altr.	Tot. frag.
81	Morter	1						1

Observacions

Codi	Classe	Inf	Vor.	Fons	Nan.	Coll	Peu	P. S. altr.	Tot. frag.
85	Gran vas	2							2

Observacions

Codi	Classe	Inf	Vor.	Fons	Nan.	Coll	Peu	P. S. altr.	Tot. frag.
97	Amfora tarraconense	1							1

Observacions

Codi	Classe	Inf	Vor.	Fons	Nan.	Coll	Peu	P. S. altr.	Tot. frag.
98	Amfora bètica	3							3

Observacions

Codi	Classe	Inf	Vor.	Fons	Nan.	Coll	Peu	P. S. altr.	Tot. frag.
700	Vidre							2	2

Observacions

Codi	Classe	Inf	Vor.	Fons	Nan.	Coll	Peu	P. S. altr.	Tot. frag.
800	Macrofauna							1	1

Observacions

**INVENTARI MATERIALS**

Any 2001

UE 1397

**TOSSA; ELS AMETLLERS**

Codi	Classe	Inf	Vor.	Fons	Nan.	Coll	Peu	P. S. altr.	Tot. frag.
7	Cer. grollera	1							1

Observacions

Codi	Classe	Inf	Vor.	Fons	Nan.	Coll	Peu	P. S. altr.	Tot. frag.
66	Cer. comuna africana		1						1

Observacions

Codi	Classe	Inf	Vor.	Fons	Nan.	Coll	Peu	P. S. altr.	Tot. frag.
67	Cer. comuna romana oxidada	1			2				3

Observacions

Codi	Classe	Inf	Vor.	Fons	Nan.	Coll	Peu	P. S. altr.	Tot. frag.
85	Gran vas	3							3

Observacions

Codi	Classe	Inf	Vor.	Fons	Nan.	Coll	Peu	P. S. altr.	Tot. frag.
93	Amfora local	1							1

Observacions

Codi	Classe	Inf	Vor.	Fons	Nan.	Coll	Peu	P. S. altr.	Tot. frag.
800	Macrofauna	1							1

Observacions

Codi	Classe	Inf	Vor.	Fons	Nan.	Coll	Peu	P. S. altr.	Tot. frag.
803	Malacologia							2	2

Observacions

Ostres

**INVENTARI MATERIALS**

Any 2001

UE 1398

**TOSSA; ELS AMETLLERS**

Codi	Classe	Inf	Vor.	Fons	Nan.	Coll	Peu	P. S. altr.	Tot. frag.
7	Cer. grollera	16	1	3					20

Observacions

Codi	Classe	Inf	Vor.	Fons	Nan.	Coll	Peu	P. S. altr.	Tot. frag.
33	T.S. itàlica		1						1

Observacions

Codi	Classe	Inf	Var.	Fons	Nan.	Coll	Peu	P. S.	altr.	Tot.	frag.
34	T.S. sud-gàl·lica			1							1

Observacions Drag.18/31

Codi	Classe	Inf	Var.	Fons	Nan.	Coll	Peu	P. S.	altr.	Tot.	frag.
35	T.S. marmorata		1								1

Observacions

Codi	Classe	Inf	Var.	Fons	Nan.	Coll	Peu	P. S.	altr.	Tot.	frag.
48	T.S. lucente	1									1

Observacions

Codi	Classe	Inf	Var.	Fons	Nan.	Coll	Peu	P. S.	altr.	Tot.	frag.
66	Cer. comuna africana	1	3								4

Observacions Os.III,332

Codi	Classe	Inf	Var.	Fons	Nan.	Coll	Peu	P. S.	altr.	Tot.	frag.
67	Cer. comuna romana oxidada	12	4		2						18

Observacions

Codi	Classe	Inf	Var.	Fons	Nan.	Coll	Peu	P. S.	altr.	Tot.	frag.
70	Cer. africana de cuina vernissada	3		3							6

Observacions

Codi	Classe	Inf	Var.	Fons	Nan.	Coll	Peu	P. S.	altr.	Tot.	frag.
73	Llàntria indeterminada								1		1

Observacions

Codi	Classe	Inf	Var.	Fons	Nan.	Coll	Peu	P. S.	altr.	Tot.	frag.
85	Gran vas	2									2

Observacions

Codi	Classe	Inf	Var.	Fons	Nan.	Coll	Peu	P. S.	altr.	Tot.	frag.
93	Àmfora local	3									3

Observacions

Codi	Classe	Inf	Var.	Fons	Nan.	Coll	Peu	P. S.	altr.	Tot.	frag.
99	Àmfora africana	3	1								4

Observacions K.LXI

Codi	Classe	Inf	Var.	Fons	Nan.	Coll	Peu	P. S.	altr.	Tot.	frag.
103	Dolia	1	1								2

Observacions

Codi	Classe	Inf	Var.	Fons	Nan.	Coll	Peu	P. S.	altr.	Tot.	frag.
136	Vidrada blanc i blau	4	3	1							8

Observacions

Codi	Classe	Inf	Var.	Fons	Nan.	Coll	Peu	P. S.	altr.	Tot.	frag.
153	Vidrada verd moderna	1	2								3

Observacions

Codi	Classe	Inf	Var.	Fons	Nan.	Coll	Peu	P. S.	altr.	Tot.	frag.
301	Ferro								5		5

Observacions 1 plaqueta

Codi	Classe	Inf	Var.	Fons	Nan.	Coll	Peu	P. S.	altr.	Tot.	frag.
503	Estuc								1		1

Observacions

Codi	Classe	Inf	Var.	Fons	Nan.	Coll	Peu	P. S.	altr.	Tot.	frag.
800	Macrofauna								3		3

Observacions

INVENTARI MATERIALS

Any 2001

UE 1401

TOSSA; ELS AMETLLERS

Codi	Classe	Inf	Vor.	Fons	Nan.	Coll	Peu	P. S.	altr.	Tot. frag.
7	Cer. groïlera	52	10	8						70

Observacions

Codi	Classe	Inf	Vor.	Fons	Nan.	Coll	Peu	P. S.	altr.	Tot. frag.
33	T.S. itàlica		1	1						2

Observacions

Codi	Classe	Inf	Vor.	Fons	Nan.	Coll	Peu	P. S.	altr.	Tot. frag.
34	T.S. sud-gal·lica	7	3	1						11

Observacions

Drag.37, Herm.2/12

Codi	Classe	Inf	Vor.	Fons	Nan.	Coll	Peu	P. S.	altr.	Tot. frag.
39	T.S. africana A1	3	4							7

Observacions

L.9A, L.4/36

Codi	Classe	Inf	Vor.	Fons	Nan.	Coll	Peu	P. S.	altr.	Tot. frag.
43	T.S. africana C	15	10	3						28

Observacions

L.40, L.35

Codi	Classe	Inf	Vor.	Fons	Nan.	Coll	Peu	P. S.	altr.	Tot. frag.
48	T.S. lucente	1		1						2

Observacions

Codi	Classe	Inf	Vor.	Fons	Nan.	Coll	Peu	P. S.	altr.	Tot. frag.
63	Parets fines ind.	3	1							4

Observacions

Codi	Classe	Inf	Vor.	Fons	Nan.	Coll	Peu	P. S.	altr.	Tot. frag.
66	Cer. comuna africana	1	4	4						9

Observacions

Os.1,261, Atl,CVII,12

Codi	Classe	Inf	Vor.	Fons	Nan.	Coll	Peu	P. S.	altr.	Tot. frag.
67	Cer. comuna romana oxidada	110	20	9	5					144

Observacions

Codi	Classe	Inf	Vor.	Fons	Nan.	Coll	Peu	P. S.	altr.	Tot. frag.
70	Cer. africana de cuina vernissada	3		2						5

Observacions

Codi	Classe	Inf	Vor.	Fons	Nan.	Coll	Peu	P. S.	altr.	Tot. frag.
73	Llàntria indeterminada								2	2

Observacions

Codi	Classe	Inf	Vor.	Fons	Nan.	Coll	Peu	P. S.	altr.	Tot. frag.
85	Gran vas	2	1	1						4

Observacions

Codi	Classe	Inf	Vor.	Fons	Nan.	Coll	Peu	P. S.	altr.	Tot. frag.
93	Amfora local	17	1		8					26

Observacions

Codi	Classe	Inf	Vor.	Fons	Nan.	Coll	Peu	P. S.	altr.	Tot. frag.
94	Amfora gala	5								5

Observacions

Codi	Classe	Inf	Vor.	Fons	Nan.	Coll	Peu	P. S.	altr.	Tot. frag.
96	Amfora itàlica	1								1

Observacions

Codi	Classe	Inf	Var.	Fons	Nan.	Coll	Peu	P. S. altr.	Tot. frag.
97	Amfora tarraconense	14		1					15

Observacions

Codi	Classe	Inf	Var.	Fons	Nan.	Coll	Peu	P. S. altr.	Tot. frag.
98	Amfora bètica	2							2

Observacions

Codi	Classe	Inf	Var.	Fons	Nan.	Coll	Peu	P. S. altr.	Tot. frag.
99	Amfora africana	1	1						2

Observacions

Codi	Classe	Inf	Var.	Fons	Nan.	Coll	Peu	P. S. altr.	Tot. frag.
101	Amfora hispànica	6							6

Observacions

Codi	Classe	Inf	Var.	Fons	Nan.	Coll	Peu	P. S. altr.	Tot. frag.
102	Amfora indeterminada	1							1

Observacions

Codi	Classe	Inf	Var.	Fons	Nan.	Coll	Peu	P. S. altr.	Tot. frag.
301	Ferro							6	6

Observacions

Codi	Classe	Inf	Var.	Fons	Nan.	Coll	Peu	P. S. altr.	Tot. frag.
499	Material constructiu							1	1

Observacions

Codi	Classe	Inf	Var.	Fons	Nan.	Coll	Peu	P. S. altr.	Tot. frag.
700	Vidre	9		1	1				11

Observacions

Codi	Classe	Inf	Var.	Fons	Nan.	Coll	Peu	P. S. altr.	Tot. frag.
800	Macrofauna							26	26

Observacions

3 dents

Codi	Classe	Inf	Var.	Fons	Nan.	Coll	Peu	P. S. altr.	Tot. frag.
803	Malacologia							8	8

Observacions

### INVENTARI MATERIALS

Any 2001

UE 1402

### TOSSA; ELS AMETLLERS

Codi	Classe	Inf	Var.	Fons	Nan.	Coll	Peu	P. S. altr.	Tot. frag.
7	Cer. grollera	1							1

Observacions

Codi	Classe	Inf	Var.	Fons	Nan.	Coll	Peu	P. S. altr.	Tot. frag.
66	Cer. comuna africana		1						1

Observacions

Codi	Classe	Inf	Var.	Fons	Nan.	Coll	Peu	P. S. altr.	Tot. frag.
67	Cer. comuna romana oxidada	1							1

Observacions

Codi	Classe	Inf	Var.	Fons	Nan.	Coll	Peu	P. S. altr.	Tot. frag.
93	Amfora local	4	5	1	1				11

Observacions

Codi	Classe	Inf	Var.	Fons	Nan.	Coll	Peu	P. S. altr.	Tot. frag.
99	Amfora africana	1							1

Observacions



Codi	Classe	Inf	Vor.	Fons	Nan.	Coll	Peu	P. S.	altr.	Tot.	frag.
153	Vidrada verd moderna			1							1

Observacions

Codi	Classe	Inf	Vor.	Fons	Nan.	Coll	Peu	P. S.	altr.	Tot.	frag.
301	Ferro								2		2

Observacions

Claus

**INVENTARI MATERIALS**

Any 2001

UE 1404

TOSSA; ELS AMETLLERS

Codi	Classe	Inf	Vor.	Fons	Nan.	Coll	Peu	P. S.	altr.	Tot.	frag.
7	Cer. grollera	17	10	1	1						29

Observacions

Codi	Classe	Inf	Vor.	Fons	Nan.	Coll	Peu	P. S.	altr.	Tot.	frag.
33	T.S. itàlica		1								1

Observacions

Codi	Classe	Inf	Vor.	Fons	Nan.	Coll	Peu	P. S.	altr.	Tot.	frag.
34	T.S. sud-gal·lica	7	2	2							11

Observacions

Codi	Classe	Inf	Vor.	Fons	Nan.	Coll	Peu	P. S.	altr.	Tot.	frag.
39	T.S. africana A1	5	1								6

Observacions

Cantimplora

Codi	Classe	Inf	Vor.	Fons	Nan.	Coll	Peu	P. S.	altr.	Tot.	frag.
43	T.S. africana C	10	5	2							17

Observacions

Codi	Classe	Inf	Vor.	Fons	Nan.	Coll	Peu	P. S.	altr.	Tot.	frag.
63	Parets fines ind.		1								1

Observacions

Codi	Classe	Inf	Vor.	Fons	Nan.	Coll	Peu	P. S.	altr.	Tot.	frag.
66	Cer. comuna africana	1	7	2							10

Observacions

Codi	Classe	Inf	Vor.	Fons	Nan.	Coll	Peu	P. S.	altr.	Tot.	frag.
67	Cer. comuna romana oxidada	63	8	7	1						79

Observacions

Codi	Classe	Inf	Vor.	Fons	Nan.	Coll	Peu	P. S.	altr.	Tot.	frag.
68	Cer. comuna romana local				3						3

Observacions

Codi	Classe	Inf	Vor.	Fons	Nan.	Coll	Peu	P. S.	altr.	Tot.	frag.
73	Llàntria indeterminada								1		1

Observacions

Codi	Classe	Inf	Vor.	Fons	Nan.	Coll	Peu	P. S.	altr.	Tot.	frag.
85	Gran vas			1							1

Observacions

Codi	Classe	Inf	Vor.	Fons	Nan.	Coll	Peu	P. S.	altr.	Tot.	frag.
96	Àmfora itàlica	1									1

Observacions

Codi	Classe	Inf	Vor.	Fons	Nan.	Coll	Peu	P. S.	altr.	Tot.	frag.
97	Àmfora tarraconense	16	1		1						18

Observacions

Codi	Classe	Inf	Vor.	Fons	Nan.	Coll	Peu	P. S.	altr.	Tot.	frag.
98	Amfora bètica	1									1

Observacions

Codi	Classe	Inf	Vor.	Fons	Nan.	Coll	Peu	P. S.	altr.	Tot.	frag.
99	Amfora africana	2									2

Observacions

Codi	Classe	Inf	Vor.	Fons	Nan.	Coll	Peu	P. S.	altr.	Tot.	frag.
102	Amfora indeterminada	2	1								3

Observacions

Codi	Classe	Inf	Vor.	Fons	Nan.	Coll	Peu	P. S.	altr.	Tot.	frag.
300	Bronze								1		1

Observacions

Ham

Codi	Classe	Inf	Vor.	Fons	Nan.	Coll	Peu	P. S.	altr.	Tot.	frag.
301	Ferro								3		3

Observacions

Claus

Codi	Classe	Inf	Vor.	Fons	Nan.	Coll	Peu	P. S.	altr.	Tot.	frag.
503	Estuc								4		4

Observacions

Codi	Classe	Inf	Vor.	Fons	Nan.	Coll	Peu	P. S.	altr.	Tot.	frag.
700	Vidre	9		1							10

Observacions

Codi	Classe	Inf	Vor.	Fons	Nan.	Coll	Peu	P. S.	altr.	Tot.	frag.
800	Macrofauna								3		3

Observacions

1 dent

Codi	Classe	Inf	Vor.	Fons	Nan.	Coll	Peu	P. S.	altr.	Tot.	frag.
803	Malacologia								3		3

Observacions

Ostres

**INVENTARI MATERIALS**

Any

UE

**TOSSA; ELS AMETLLERS**

Codi	Classe	Inf	Vor.	Fons	Nan.	Coll	Peu	P. S.	altr.	Tot.	frag.
7	Cer. grollera	45	11	6							62

Observacions

Codi	Classe	Inf	Vor.	Fons	Nan.	Coll	Peu	P. S.	altr.	Tot.	frag.
33	T.S. itàlica	1									1

Observacions

Codi	Classe	Inf	Vor.	Fons	Nan.	Coll	Peu	P. S.	altr.	Tot.	frag.
34	T.S. sud-gal·lica	2		1							3

Observacions

Codi	Classe	Inf	Vor.	Fons	Nan.	Coll	Peu	P. S.	altr.	Tot.	frag.
38	T.Sigillata ind.	1	1								2

Observacions

Codi	Classe	Inf	Vor.	Fons	Nan.	Coll	Peu	P. S.	altr.	Tot.	frag.
39	T.S. africana A1	2	2	1							5

Observacions

Codi	Classe	Inf	Vor.	Fons	Nan.	Coll	Peu	P. S.	altr.	Tot.	frag.
43	T.S. africana C		2								2

Observacions

L.40

Codi	Classe	Inf	Vor.	Fons	Nan.	Coll	Peu	P. S.	altr.	Tot.	frag.
48	T.S. lucente		1								1

Observacions L.3/8

Codi	Classe	Inf	Vor.	Fons	Nan.	Coll	Peu	P. S.	altr.	Tot.	frag.
58	Parets fines amb engalba	1									1

Observacions

Codi	Classe	Inf	Vor.	Fons	Nan.	Coll	Peu	P. S.	altr.	Tot.	frag.
66	Cer. comuna africana	2	2	1							5

Observacions

Codi	Classe	Inf	Vor.	Fons	Nan.	Coll	Peu	P. S.	altr.	Tot.	frag.
67	Cer. comuna romana oxidada	28	3	1	5						37

Observacions

Codi	Classe	Inf	Vor.	Fons	Nan.	Coll	Peu	P. S.	altr.	Tot.	frag.
97	Amfora tarraconense				1						1

Observacions

Codi	Classe	Inf	Vor.	Fons	Nan.	Coll	Peu	P. S.	altr.	Tot.	frag.
99	Amfora africana	10	1								11

Observacions

Codi	Classe	Inf	Vor.	Fons	Nan.	Coll	Peu	P. S.	altr.	Tot.	frag.
102	Amfora indeterminada	12									12

Observacions

Codi	Classe	Inf	Vor.	Fons	Nan.	Coll	Peu	P. S.	altr.	Tot.	frag.
153	Vidrada verd moderna		1								1

Observacions

Codi	Classe	Inf	Vor.	Fons	Nan.	Coll	Peu	P. S.	altr.	Tot.	frag.
301	Ferro								3		3

Observacions Claus

Codi	Classe	Inf	Vor.	Fons	Nan.	Coll	Peu	P. S.	altr.	Tot.	frag.
304	Plom								1		1

Observacions

Codi	Classe	Inf	Vor.	Fons	Nan.	Coll	Peu	P. S.	altr.	Tot.	frag.
306	Escòria								7		7

Observacions

Codi	Classe	Inf	Vor.	Fons	Nan.	Coll	Peu	P. S.	altr.	Tot.	frag.
700	Vidre								1		1

Observacions

Codi	Classe	Inf	Vor.	Fons	Nan.	Coll	Peu	P. S.	altr.	Tot.	frag.
800	Macrofauna								33		33

Observacions 1 dent

Codi	Classe	Inf	Vor.	Fons	Nan.	Coll	Peu	P. S.	altr.	Tot.	frag.
803	Malacologia								2		2

Observacions Murex

INVENTARI MATERIALS

Any 2001

UE

1407

TOSSA; ELS AMETLLERS

Codi	Classe	Inf	Vor.	Fons	Nan.	Coll	Peu	P. S.	altr.	Tot.	frag.
7	Cer. groliera		1								1

Observacions

Codi	Classe	Inf	Vor.	Fons	Nan.	Coll	Peu	P. S.	altr.	Tot.	frag.
39	T.S. africana A1	1									1

Observacions

Codi	Classe	Inf	Vor.	Fons	Nan.	Coll	Peu	P. S.	altr.	Tot.	frag.
66	Cer. comuna africana	1									1

Observacions

Codi	Classe	Inf	Vor.	Fons	Nan.	Coll	Peu	P. S.	altr.	Tot.	frag.
67	Cer. comuna romana oxidada	2			1						3

Observacions

Codi	Classe	Inf	Vor.	Fons	Nan.	Coll	Peu	P. S.	altr.	Tot.	frag.
97	Àmfora tarraconense	1									1

Observacions

Codi	Classe	Inf	Vor.	Fons	Nan.	Coll	Peu	P. S.	altr.	Tot.	frag.
102	Àmfora indeterminada	2									2

Observacions

Codi	Classe	Inf	Vor.	Fons	Nan.	Coll	Peu	P. S.	altr.	Tot.	frag.
700	Vidre								1		1

Observacions

Codi	Classe	Inf	Vor.	Fons	Nan.	Coll	Peu	P. S.	altr.	Tot.	frag.
803	Malacologia	1									1

Observacions

#### INVENTARI MATERIALS

Any 2001

UE 1409

#### TOSSA; ELS AMETLLERS

Codi	Classe	Inf	Vor.	Fons	Nan.	Coll	Peu	P. S.	altr.	Tot.	frag.
7	Cer. grollera	8	5	3							16

Observacions

Codi	Classe	Inf	Vor.	Fons	Nan.	Coll	Peu	P. S.	altr.	Tot.	frag.
34	T.S. sud-gàl.lica	1									1

Observacions

Codi	Classe	Inf	Vor.	Fons	Nan.	Coll	Peu	P. S.	altr.	Tot.	frag.
63	Parets fines ind.	1	1								2

Observacions

Codi	Classe	Inf	Vor.	Fons	Nan.	Coll	Peu	P. S.	altr.	Tot.	frag.
66	Cer. comuna africana							1			1

Observacions

Codi	Classe	Inf	Vor.	Fons	Nan.	Coll	Peu	P. S.	altr.	Tot.	frag.
67	Cer. comuna romana oxidada	5		1							6

Observacions

Codi	Classe	Inf	Vor.	Fons	Nan.	Coll	Peu	P. S.	altr.	Tot.	frag.
84	Grisa de la costa catalana		2								2

Observacions

Codi	Classe	Inf	Vor.	Fons	Nan.	Coll	Peu	P. S.	altr.	Tot.	frag.
99	Àmfora africana	12									12

Observacions

Codi	Classe	Inf	Vor.	Fons	Nan.	Coll	Peu	P. S.	altr.	Tot.	frag.
102	Àmfora indeterminada	1									1

Observacions

Codi	Classe	Inf	Vor.	Fons	Nan.	Coll	Peu	P. S.	altr.	Tot.	frag.
307	Numismàtica								1		1

Observacions s.I-II dC

Codi	Classe	Inf	Vor.	Fons	Nan.	Coll	Peu	P. S.	altr.	Tot.	frag.
503	Estuc								10		10

Observacions

Codi	Classe	Inf	Vor.	Fons	Nan.	Coll	Peu	P. S.	altr.	Tot.	frag.
700	Vidre								1		1

Observacions

Codi	Classe	Inf	Vor.	Fons	Nan.	Coll	Peu	P. S.	altr.	Tot.	frag.
800	Macrofauna								1		1

Observacions

Codi	Classe	Inf	Vor.	Fons	Nan.	Coll	Peu	P. S.	altr.	Tot.	frag.
901	Cer. ibèrica pasta sandvitx	1									1

Observacions

### INVENTARI MATERIALS

Any 2001

UE 1413

TOSSA; ELS AMETLLERS

Codi	Classe	Inf	Vor.	Fons	Nan.	Coll	Peu	P. S.	altr.	Tot.	frag.
7	Cer. grollera	30	4								34

Observacions

Codi	Classe	Inf	Vor.	Fons	Nan.	Coll	Peu	P. S.	altr.	Tot.	frag.
33	T.S. itàlica	1	1	2							4

Observacions

Codi	Classe	Inf	Vor.	Fons	Nan.	Coll	Peu	P. S.	altr.	Tot.	frag.
34	T.S. sud-gàl.lica	3									3

Observacions

Codi	Classe	Inf	Vor.	Fons	Nan.	Coll	Peu	P. S.	altr.	Tot.	frag.
39	T.S. africana A1		1					1			2

Observacions Atl.XXV,2

Codi	Classe	Inf	Vor.	Fons	Nan.	Coll	Peu	P. S.	altr.	Tot.	frag.
43	T.S. africana C	1	1								2

Observacions

Codi	Classe	Inf	Vor.	Fons	Nan.	Coll	Peu	P. S.	altr.	Tot.	frag.
44	T.S. africana D	3									3

Observacions

Codi	Classe	Inf	Vor.	Fons	Nan.	Coll	Peu	P. S.	altr.	Tot.	frag.
64	Cer. comuna itàlica		1								1

Observacions

Codi	Classe	Inf	Vor.	Fons	Nan.	Coll	Peu	P. S.	altr.	Tot.	frag.
66	Cer. comuna africana	5	4	1							10

Observacions Os.I,261, Os.III,267

Codi	Classe	Inf	Vor.	Fons	Nan.	Coll	Peu	P. S.	altr.	Tot.	frag.
67	Cer. comuna romana oxidada	49	10		2						61

Observacions

Codi	Classe	Inf	Vor.	Fons	Nan.	Coll	Peu	P. S.	altr.	Tot.	frag.
68	Cer. comuna romana reduïda	6			1						7

Observacions

Codi	Classe	Inf	Vor.	Fons	Nan.	Coll	Peu	P. S. altr.	Tot. frag.
68	Cer. comuna romana local	11	2	3	2				18

Observacions

Codi	Classe	Inf	Vor.	Fons	Nan.	Coll	Peu	P. S. altr.	Tot. frag.
69	Cer. pasta grisa	1							1

Observacions

Codi	Classe	Inf	Vor.	Fons	Nan.	Coll	Peu	P. S. altr.	Tot. frag.
70	Cer. africana de cuina vernissada	5	3	1					9

Observacions

L.9A

Codi	Classe	Inf	Vor.	Fons	Nan.	Coll	Peu	P. S. altr.	Tot. frag.
81	Morter		1						1

Observacions

Codi	Classe	Inf	Vor.	Fons	Nan.	Coll	Peu	P. S. altr.	Tot. frag.
84	Grisa de la costa catalana			1					1

Observacions

Codi	Classe	Inf	Vor.	Fons	Nan.	Coll	Peu	P. S. altr.	Tot. frag.
85	Gran vas			3					3

Observacions

Codi	Classe	Inf	Vor.	Fons	Nan.	Coll	Peu	P. S. altr.	Tot. frag.
90	Amfora ibèrica	1							1

Observacions

Codi	Classe	Inf	Vor.	Fons	Nan.	Coll	Peu	P. S. altr.	Tot. frag.
97	Amfora tarraconense	1	1		1				3

Observacions

Codi	Classe	Inf	Vor.	Fons	Nan.	Coll	Peu	P. S. altr.	Tot. frag.
102	Amfora indeterminada	24			1				25

Observacions

Codi	Classe	Inf	Vor.	Fons	Nan.	Coll	Peu	P. S. altr.	Tot. frag.
301	Ferro							1	1

Observacions

Codi	Classe	Inf	Vor.	Fons	Nan.	Coll	Peu	P. S. altr.	Tot. frag.
304	Plom							1	1

Observacions

Codi	Classe	Inf	Vor.	Fons	Nan.	Coll	Peu	P. S. altr.	Tot. frag.
700	Vidre							7	7

Observacions

Codi	Classe	Inf	Vor.	Fons	Nan.	Coll	Peu	P. S. altr.	Tot. frag.
803	Malacologia							8	8

Observacions

**INVENTARI MATERIALS**

Any 2001

UE

1415

TOSSA; ELS AMETLLERS

Codi	Classe	Inf	Vor.	Fons	Nan.	Coll	Peu	P. S. altr.	Tot. frag.
67	Cer. comuna romana oxidada	2	1		1				4

Observacions

## INVENTARI MATERIALS

Any 2001

UE

1416

TOSSA; ELS AMETLLERS

Codi	Classe	Inf	Vor.	Fons	Nan.	Coll	Peu	P. S.	altr.	Tot. frag.
7	Cer. grollera	3	1	1						5

Observacions

Codi	Classe	Inf	Vor.	Fons	Nan.	Coll	Peu	P. S.	altr.	Tot. frag.
34	T.S. sud-gàl.lica		1							1

Observacions

Drag.24-25

Codi	Classe	Inf	Vor.	Fons	Nan.	Coll	Peu	P. S.	altr.	Tot. frag.
39	T.S. africana A1	1								1

Observacions

Codi	Classe	Inf	Vor.	Fons	Nan.	Coll	Peu	P. S.	altr.	Tot. frag.
43	T.S. africana C	1								1

Observacions

Codi	Classe	Inf	Vor.	Fons	Nan.	Coll	Peu	P. S.	altr.	Tot. frag.
63	Parets fines ind.	2	1		1					4

Observacions

Codi	Classe	Inf	Vor.	Fons	Nan.	Coll	Peu	P. S.	altr.	Tot. frag.
66	Cer. comuna africana	4	1							5

Observacions

Os.III,267

Codi	Classe	Inf	Vor.	Fons	Nan.	Coll	Peu	P. S.	altr.	Tot. frag.
67	Cer. comuna romana oxidada	8	2					1		11

Observacions

Codi	Classe	Inf	Vor.	Fons	Nan.	Coll	Peu	P. S.	altr.	Tot. frag.
68	Cer. comuna romana local	2		1						3

Observacions

Codi	Classe	Inf	Vor.	Fons	Nan.	Coll	Peu	P. S.	altr.	Tot. frag.
84	Grisa de la costa catalana	1	1							2

Observacions

Codi	Classe	Inf	Vor.	Fons	Nan.	Coll	Peu	P. S.	altr.	Tot. frag.
97	Àmfora tarraconense	1								1

Observacions

Codi	Classe	Inf	Vor.	Fons	Nan.	Coll	Peu	P. S.	altr.	Tot. frag.
99	Àmfora africana	2	1							3

Observacions

Codi	Classe	Inf	Vor.	Fons	Nan.	Coll	Peu	P. S.	altr.	Tot. frag.
102	Àmfora indeterminada	1								1

Observacions

Codi	Classe	Inf	Vor.	Fons	Nan.	Coll	Peu	P. S.	altr.	Tot. frag.
301	Ferro								2	2

Observacions

1 clau

Codi	Classe	Inf	Vor.	Fons	Nan.	Coll	Peu	P. S.	altr.	Tot. frag.
700	Vidre	2		1						3

Observacions

Codi	Classe	Inf	Vor.	Fons	Nan.	Coll	Peu	P. S.	altr.	Tot. frag.
800	Macrofauna								1	1

Observacions

Codi	Classe	Inf	Vor.	Fons	Nan.	Coll	Peu	P. S. altr.	Tot. frag.
803	Malacologia							1	1

Observacions

### INVENTARI MATERIALS

Any 2001

UE 1417

TOSSA; ELS AMETLLERS

Codi	Classe	Inf	Vor.	Fons	Nan.	Coll	Peu	P. S. altr.	Tot. frag.
7	Cer. grollera	133	40	11	5				189

Observacions

Codi	Classe	Inf	Vor.	Fons	Nan.	Coll	Peu	P. S. altr.	Tot. frag.
34	T.S. sud-gàl.lica	5	4	1					10

Observacions

Drag.24-25

Codi	Classe	Inf	Vor.	Fons	Nan.	Coll	Peu	P. S. altr.	Tot. frag.
35	T.S. marmorata	1							1

Observacions

Codi	Classe	Inf	Vor.	Fons	Nan.	Coll	Peu	P. S. altr.	Tot. frag.
38	T.Sigillata ind.	2	1	1					4

Observacions

Codi	Classe	Inf	Vor.	Fons	Nan.	Coll	Peu	P. S. altr.	Tot. frag.
39	T.S. africana A1	2							2

Observacions

L.10A

Codi	Classe	Inf	Vor.	Fons	Nan.	Coll	Peu	P. S. altr.	Tot. frag.
43	T.S. africana C	3							3

Observacions

L.35

Codi	Classe	Inf	Vor.	Fons	Nan.	Coll	Peu	P. S. altr.	Tot. frag.
44	T.S. africana D	1	1						2

Observacions

H.87A

Codi	Classe	Inf	Vor.	Fons	Nan.	Coll	Peu	P. S. altr.	Tot. frag.
48	T.S. lucente	2	1						3

Observacions

L.45

Codi	Classe	Inf	Vor.	Fons	Nan.	Coll	Peu	P. S. altr.	Tot. frag.
49	T.S. grisa paleocristina		1						1

Observacions

Rig.3

Codi	Classe	Inf	Vor.	Fons	Nan.	Coll	Peu	P. S. altr.	Tot. frag.
63	Parets fines ind.				1				1

Observacions

Codi	Classe	Inf	Vor.	Fons	Nan.	Coll	Peu	P. S. altr.	Tot. frag.
66	Cer. comuna africana	4	4						8

Observacions

Os.II,302, Os.II,262

Codi	Classe	Inf	Vor.	Fons	Nan.	Coll	Peu	P. S. altr.	Tot. frag.
67	Cer. comuna romana oxidada	93	11	4	7				115

Observacions

Codi	Classe	Inf	Vor.	Fons	Nan.	Coll	Peu	P. S. altr.	Tot. frag.
68	Cer. comuna romana local	23	3	6	4				36

Observacions

Codi	Classe	Inf	Vor.	Fons	Nan.	Coll	Peu	P. S. altr.	Tot. frag.
70	Cer. africana de cuina vernissada	4							4

Observacions



Codi	Classe	Inf	Vor.	Fons	Nan.	Coll	Peu	P. S.	altr.	Tot.	frag.
73	Llàntia indeterminada								1		1

Observacions

Codi	Classe	Inf	Vor.	Fons	Nan.	Coll	Peu	P. S.	altr.	Tot.	frag.
81	Morter	1	3								4

Observacions

Codi	Classe	Inf	Vor.	Fons	Nan.	Coll	Peu	P. S.	altr.	Tot.	frag.
97	Àmfora tarraconense	57	7	2	7						73

Observacions

Codi	Classe	Inf	Vor.	Fons	Nan.	Coll	Peu	P. S.	altr.	Tot.	frag.
98	Àmfora bètica	8	1		1						10

Observacions

Codi	Classe	Inf	Vor.	Fons	Nan.	Coll	Peu	P. S.	altr.	Tot.	frag.
99	Àmfora africana	84	5	1	1						91

Observacions

Keay LXII

Codi	Classe	Inf	Vor.	Fons	Nan.	Coll	Peu	P. S.	altr.	Tot.	frag.
102	Àmfora indeterminada	57		1							58

Observacions

Codi	Classe	Inf	Vor.	Fons	Nan.	Coll	Peu	P. S.	altr.	Tot.	frag.
300	Bronze								1		1

Observacions

Punxó?

Codi	Classe	Inf	Vor.	Fons	Nan.	Coll	Peu	P. S.	altr.	Tot.	frag.
301	Ferro								5		5

Observacions

Codi	Classe	Inf	Vor.	Fons	Nan.	Coll	Peu	P. S.	altr.	Tot.	frag.
304	Plom								1		1

Observacions

Codi	Classe	Inf	Vor.	Fons	Nan.	Coll	Peu	P. S.	altr.	Tot.	frag.
306	Escòria								25		25

Observacions

Codi	Classe	Inf	Vor.	Fons	Nan.	Coll	Peu	P. S.	altr.	Tot.	frag.
499	Material constructiu								3		3

Observacions

Codi	Classe	Inf	Vor.	Fons	Nan.	Coll	Peu	P. S.	altr.	Tot.	frag.
700	Vidre	10	1	1	2						14

Observacions

Codi	Classe	Inf	Vor.	Fons	Nan.	Coll	Peu	P. S.	altr.	Tot.	frag.
800	Macrofauna								26		26

Observacions

Codi	Classe	Inf	Vor.	Fons	Nan.	Coll	Peu	P. S.	altr.	Tot.	frag.
803	Malacologia								10		10

Observacions

**INVENTARI MATERIALS**

Any 2001

UE 1418

**TOSSA; ELS AMETLLERS**

Codi	Classe	Inf	Vor.	Fons	Nan.	Coll	Peu	P. S.	altr.	Tot.	frag.
7	Cer. grollera	3									3

Observacions

Codi	Classe	Inf	Vor.	Fons	Nan.	Coll	Peu	P. S.	altr.	Tot. frag.
33	T.S. itàlica	1								1

Observacions

Codi	Classe	Inf	Vor.	Fons	Nan.	Coll	Peu	P. S.	altr.	Tot. frag.
39	T.S. africana A1		1							1

Observacions

Codi	Classe	Inf	Vor.	Fons	Nan.	Coll	Peu	P. S.	altr.	Tot. frag.
43	T.S. africana C	1								1

Observacions

Codi	Classe	Inf	Vor.	Fons	Nan.	Coll	Peu	P. S.	altr.	Tot. frag.
63	Parets fines ind.	1								1

Observacions

Codi	Classe	Inf	Vor.	Fons	Nan.	Coll	Peu	P. S.	altr.	Tot. frag.
66	Cer. comuna africana	2	2		1					5

Observacions

Atl.CV,1

Codi	Classe	Inf	Vor.	Fons	Nan.	Coll	Peu	P. S.	altr.	Tot. frag.
70	Cer. africana de cuina vernissada	2	1							3

Observacions

Codi	Classe	Inf	Vor.	Fons	Nan.	Coll	Peu	P. S.	altr.	Tot. frag.
97	Amfora tarraconense	5								5

Observacions

Codi	Classe	Inf	Vor.	Fons	Nan.	Coll	Peu	P. S.	altr.	Tot. frag.
98	Amfora bètica	1	1							2

Observacions

Codi	Classe	Inf	Vor.	Fons	Nan.	Coll	Peu	P. S.	altr.	Tot. frag.
99	Amfora africana	10								10

Observacions

Codi	Classe	Inf	Vor.	Fons	Nan.	Coll	Peu	P. S.	altr.	Tot. frag.
102	Amfora indeterminada	4								4

Observacions

Codi	Classe	Inf	Vor.	Fons	Nan.	Coll	Peu	P. S.	altr.	Tot. frag.
304	Plom								1	1

Observacions

Codi	Classe	Inf	Vor.	Fons	Nan.	Coll	Peu	P. S.	altr.	Tot. frag.
601	Os treballat								2	2

Observacions

Agulles

Codi	Classe	Inf	Vor.	Fons	Nan.	Coll	Peu	P. S.	altr.	Tot. frag.
700	Vidre								2	2

Observacions

Codi	Classe	Inf	Vor.	Fons	Nan.	Coll	Peu	P. S.	altr.	Tot. frag.
800	Macrofauna								5	5

Observacions

Codi	Classe	Inf	Vor.	Fons	Nan.	Coll	Peu	P. S.	altr.	Tot. frag.
803	Malacologia								3	3

Observacions

## INVENTARI MATERIALS

Any 2001

UE

1424

TOSSA; ELS AMETLLERS

Codi	Classe	Inf	Vor.	Fons	Nan.	Coll	Peu	P. S.	altr.	Tot.	frag.
7	Cer. grollera	1									1

Observacions

Codi	Classe	Inf	Vor.	Fons	Nan.	Coll	Peu	P. S.	altr.	Tot.	frag.
66	Cer. comuna africana		1								1

Observacions

## INVENTARI MATERIALS

Any 2001

UE

1425

TOSSA; ELS AMETLLERS

Codi	Classe	Inf	Vor.	Fons	Nan.	Coll	Peu	P. S.	altr.	Tot.	frag.
34	T.S. sud-gàl.lica	1									1

Observacions

Codi	Classe	Inf	Vor.	Fons	Nan.	Coll	Peu	P. S.	altr.	Tot.	frag.
69	Cer. comuna de pasta grisa	1									1

Observacions

Codi	Classe	Inf	Vor.	Fons	Nan.	Coll	Peu	P. S.	altr.	Tot.	frag.
93	Amfora local	4									4

Observacions

Codi	Classe	Inf	Vor.	Fons	Nan.	Coll	Peu	P. S.	altr.	Tot.	frag.
102	Amfora indeterminada	1									1

Observacions

Codi	Classe	Inf	Vor.	Fons	Nan.	Coll	Peu	P. S.	altr.	Tot.	frag.
153	Vidrada verd moderna	4	1								5

Observacions

Codi	Classe	Inf	Vor.	Fons	Nan.	Coll	Peu	P. S.	altr.	Tot.	frag.
307	Numismàtica								1		1

Observacions

Moderna

## INVENTARI MATERIALS

Any 2001

UE

1426

TOSSA; ELS AMETLLERS

Codi	Classe	Inf	Vor.	Fons	Nan.	Coll	Peu	P. S.	altr.	Tot.	frag.
7	Cer. grollera	5			1						6

Observacions

Codi	Classe	Inf	Vor.	Fons	Nan.	Coll	Peu	P. S.	altr.	Tot.	frag.
39	T.S. africana A1	1									1

Observacions

Codi	Classe	Inf	Vor.	Fons	Nan.	Coll	Peu	P. S.	altr.	Tot.	frag.
48	T.S. lucente	1									1

Observacions

Codi	Classe	Inf	Vor.	Fons	Nan.	Coll	Peu	P. S.	altr.	Tot.	frag.
66	Cer. comuna africana	1									1

Observacions

Codi	Classe	Inf	Vor.	Fons	Nan.	Coll	Peu	P. S.	altr.	Tot.	frag.
67	Cer. comuna romana oxidada	12			1						13

Observacions

Codi	Classe	Inf	Vor.	Fons	Nan.	Coll	Peu	P. S.	altr.	Tot.	frag.
86	Cer. comuna pasta blanca	1									1

Observacions

Inf Vor. Fons Nan.Coll Peu P. S. altr. Tot. frag.

Codi	Classe	Inf	Vor.	Fons	Nan.Coll	Peu	P. S.	altr.	Tot. frag.
93	Amfora local	3							3

Observacions

Inf Vor. Fons Nan.Coll Peu P. S. altr. Tot. frag.

Codi	Classe	Inf	Vor.	Fons	Nan.Coll	Peu	P. S.	altr.	Tot. frag.
94	Amfora gala		1						1

Observacions

Inf Vor. Fons Nan.Coll Peu P. S. altr. Tot. frag.

Codi	Classe	Inf	Vor.	Fons	Nan.Coll	Peu	P. S.	altr.	Tot. frag.
97	Amfora tarraconense	3							3

Observacions

Inf Vor. Fons Nan.Coll Peu P. S. altr. Tot. frag.

Codi	Classe	Inf	Vor.	Fons	Nan.Coll	Peu	P. S.	altr.	Tot. frag.
99	Amfora africana	3							3

Observacions

Inf Vor. Fons Nan.Coll Peu P. S. altr. Tot. frag.

Codi	Classe	Inf	Vor.	Fons	Nan.Coll	Peu	P. S.	altr.	Tot. frag.
102	Amfora indeterminada		1						1

Observacions

Inf Vor. Fons Nan.Coll Peu P. S. altr. Tot. frag.

Codi	Classe	Inf	Vor.	Fons	Nan.Coll	Peu	P. S.	altr.	Tot. frag.
499	Material constructiu							1	1

Observacions

Inf Vor. Fons Nan.Coll Peu P. S. altr. Tot. frag.

Codi	Classe	Inf	Vor.	Fons	Nan.Coll	Peu	P. S.	altr.	Tot. frag.
800	Macrofauna							1	1

Observacions

Dent

Inf Vor. Fons Nan.Coll Peu P. S. altr. Tot. frag.

Codi	Classe	Inf	Vor.	Fons	Nan.Coll	Peu	P. S.	altr.	Tot. frag.
804								3	3

Observacions

**INVENTARI MATERIALS**

Any

UE

**TOSSA; ELS AMETLLERS**

Inf Vor. Fons Nan.Coll Peu P. S. altr. Tot. frag.

Codi	Classe	Inf	Vor.	Fons	Nan.Coll	Peu	P. S.	altr.	Tot. frag.
7	Cer. grollera	2	1						3

Observacions

Inf Vor. Fons Nan.Coll Peu P. S. altr. Tot. frag.

Codi	Classe	Inf	Vor.	Fons	Nan.Coll	Peu	P. S.	altr.	Tot. frag.
39	T.S. africana A1	1							1

Observacions

Inf Vor. Fons Nan.Coll Peu P. S. altr. Tot. frag.

Codi	Classe	Inf	Vor.	Fons	Nan.Coll	Peu	P. S.	altr.	Tot. frag.
66	Cer. comuna africana	1	1						2

Observacions

Inf Vor. Fons Nan.Coll Peu P. S. altr. Tot. frag.

Codi	Classe	Inf	Vor.	Fons	Nan.Coll	Peu	P. S.	altr.	Tot. frag.
67	Cer. comuna romana oxidada	5							5

Observacions

Inf Vor. Fons Nan.Coll Peu P. S. altr. Tot. frag.

Codi	Classe	Inf	Vor.	Fons	Nan.Coll	Peu	P. S.	altr.	Tot. frag.
69	Cer. comuna de pasta grisa	1							1

Observacions

Inf Vor. Fons Nan.Coll Peu P. S. altr. Tot. frag.

Codi	Classe	Inf	Vor.	Fons	Nan.Coll	Peu	P. S.	altr.	Tot. frag.
93	Amfora local	1			1				2

Observacions

Inf Vor. Fons Nan.Coll Peu P. S. altr. Tot. frag.

Codi	Classe	Inf	Vor.	Fons	Nan.Coll	Peu	P. S.	altr.	Tot. frag.
99	Amfora africana	7							7

Observacions

Inf Vor. Fons Nan.Coll Peu P. S. altr. Tot. frag.

Codi	Classe	Inf	Vor.	Fons	Nan.Coll	Peu	P. S. altr.	Tot. frag.
499	Material constructiu						4	4

Observacions

Inf Vor. Fons Nan.Coll Peu P. S. altr. Tot. frag.

Codi	Classe	Inf	Vor.	Fons	Nan.Coll	Peu	P. S. altr.	Tot. frag.
700	Vidre						1	1

Observacions

Inf Vor. Fons Nan.Coll Peu P. S. altr. Tot. frag.

Codi	Classe	Inf	Vor.	Fons	Nan.Coll	Peu	P. S. altr.	Tot. frag.
800	Macrofauna						1	1

Observacions

**INVENTARI MATERIALS**

any 2001

UE 1428

**TOSSA; ELS AMETLLERS**

Inf Vor. Fons Nan.Coll Peu P. S. altr. Tot. frag.

Codi	Classe	Inf	Vor.	Fons	Nan.Coll	Peu	P. S. altr.	Tot. frag.
7	Cer. grollera	14	6	1	1			22

Observacions

Inf Vor. Fons Nan.Coll Peu P. S. altr. Tot. frag.

Codi	Classe	Inf	Vor.	Fons	Nan.Coll	Peu	P. S. altr.	Tot. frag.
34	T.S. sud-gal.lica	1	1					2

Observacions

Inf Vor. Fons Nan.Coll Peu P. S. altr. Tot. frag.

Codi	Classe	Inf	Vor.	Fons	Nan.Coll	Peu	P. S. altr.	Tot. frag.
39	T.S. africana A1	3	1					4

Observacions

Inf Vor. Fons Nan.Coll Peu P. S. altr. Tot. frag.

Codi	Classe	Inf	Vor.	Fons	Nan.Coll	Peu	P. S. altr.	Tot. frag.
43	T.S. africana C	16	3					19

Observacions

Inf Vor. Fons Nan.Coll Peu P. S. altr. Tot. frag.

Codi	Classe	Inf	Vor.	Fons	Nan.Coll	Peu	P. S. altr.	Tot. frag.
48	T.S. lucente	2						2

Observacions

Inf Vor. Fons Nan.Coll Peu P. S. altr. Tot. frag.

Codi	Classe	Inf	Vor.	Fons	Nan.Coll	Peu	P. S. altr.	Tot. frag.
66	Cer. comuna africana	5	2					7

Observacions

Inf Vor. Fons Nan.Coll Peu P. S. altr. Tot. frag.

Codi	Classe	Inf	Vor.	Fons	Nan.Coll	Peu	P. S. altr.	Tot. frag.
67	Cer. comuna romana oxidada	30	6	1				37

Observacions

Inf Vor. Fons Nan.Coll Peu P. S. altr. Tot. frag.

Codi	Classe	Inf	Vor.	Fons	Nan.Coll	Peu	P. S. altr.	Tot. frag.
73	Llántia indeterminada						9	9

Observacions

Inf Vor. Fons Nan.Coll Peu P. S. altr. Tot. frag.

Codi	Classe	Inf	Vor.	Fons	Nan.Coll	Peu	P. S. altr.	Tot. frag.
93	Àmfora local	7	1	1	1			10

Observacions

Inf Vor. Fons Nan.Coll Peu P. S. altr. Tot. frag.

Codi	Classe	Inf	Vor.	Fons	Nan.Coll	Peu	P. S. altr.	Tot. frag.
97	Àmfora tarraconense	10						10

Observacions

Inf Vor. Fons Nan.Coll Peu P. S. altr. Tot. frag.

Codi	Classe	Inf	Vor.	Fons	Nan.Coll	Peu	P. S. altr.	Tot. frag.
98	Àmfora bètica	2		1				3

Observacions

Inf Vor. Fons Nan.Coll Peu P. S. altr. Tot. frag.

Codi	Classe	Inf	Vor.	Fons	Nan.Coll	Peu	P. S. altr.	Tot. frag.
99	Àmfora africana	9	1					10

Observacions

Codi	Classe	Inf	Vor.	Fons	Nan.	Coll	Peu	P. S.	altr.	Tot.	frag.
102	Amfora indeterminada		2								2

Observacions

Codi	Classe	Inf	Vor.	Fons	Nan.	Coll	Peu	P. S.	altr.	Tot.	frag.
404	Marbre								1		1

Observacions

Codi	Classe	Inf	Vor.	Fons	Nan.	Coll	Peu	P. S.	altr.	Tot.	frag.
700	Vidre		11								11

2 de pla

Observacions

Codi	Classe	Inf	Vor.	Fons	Nan.	Coll	Peu	P. S.	altr.	Tot.	frag.
800	Macrofauna								4		4

1 dent

Observacions

Codi	Classe	Inf	Vor.	Fons	Nan.	Coll	Peu	P. S.	altr.	Tot.	frag.
803	Malacologia								3		3

2 ostres i 1 cargol

Observacions

**INVENTARI MATERIALS**

Any 2001

UE

1430

**TOSSA; ELS AMETLLERS**

Codi	Classe	Inf	Vor.	Fons	Nan.	Coll	Peu	P. S.	altr.	Tot.	frag.
307	Numismàtica								1		1

Rep. o Al

Observacions

**INVENTARI MATERIALS**

Any 2001

UE

1431

**TOSSA; ELS AMETLLERS**

Codi	Classe	Inf	Vor.	Fons	Nan.	Coll	Peu	P. S.	altr.	Tot.	frag.
7	Cer. grollera	18	9	5	2						34

Observacions

Codi	Classe	Inf	Vor.	Fons	Nan.	Coll	Peu	P. S.	altr.	Tot.	frag.
33	T.S. itàlica	1	1								2

Observacions

Codi	Classe	Inf	Vor.	Fons	Nan.	Coll	Peu	P. S.	altr.	Tot.	frag.
34	T.S. sud-gàl.lica	1		1							2

Observacions

Codi	Classe	Inf	Vor.	Fons	Nan.	Coll	Peu	P. S.	altr.	Tot.	frag.
38	T.Sigillata ind.		1								1

Observacions

Codi	Classe	Inf	Vor.	Fons	Nan.	Coll	Peu	P. S.	altr.	Tot.	frag.
39	T.S. africana A1	1	1								2

Observacions

Codi	Classe	Inf	Vor.	Fons	Nan.	Coll	Peu	P. S.	altr.	Tot.	frag.
43	T.S. africana C	1									1

Observacions

Codi	Classe	Inf	Vor.	Fons	Nan.	Coll	Peu	P. S.	altr.	Tot.	frag.
44	T.S. africana D	1	1	1							3

Observacions

Codi	Classe	Inf	Vor.	Fons	Nan.	Coll	Peu	P. S.	altr.	Tot.	frag.
47	T.S. clara B			1							1

Observacions

Inf Vor. Fons Nan.Coll Peu P. S. altr. Tot. frag.

Codi	Classe	Inf	Vor.	Fons	Nan.Coll	Peu	P. S. altr.	Tot. frag.
48	T.S. lucente	5		1				6

Observacions

Inf Vor. Fons Nan.Coll Peu P. S. altr. Tot. frag.

Codi	Classe	Inf	Vor.	Fons	Nan.Coll	Peu	P. S. altr.	Tot. frag.
66	Cer. comuna africana	9	4					13

Observacions

Os.II,302

Inf Vor. Fons Nan.Coll Peu P. S. altr. Tot. frag.

Codi	Classe	Inf	Vor.	Fons	Nan.Coll	Peu	P. S. altr.	Tot. frag.
67	Cer. comuna romana oxidada	55	4	6	3			68

Observacions

Inf Vor. Fons Nan.Coll Peu P. S. altr. Tot. frag.

Codi	Classe	Inf	Vor.	Fons	Nan.Coll	Peu	P. S. altr.	Tot. frag.
68	Cer. comuna romana reduïda	2						2

Observacions

Inf Vor. Fons Nan.Coll Peu P. S. altr. Tot. frag.

Codi	Classe	Inf	Vor.	Fons	Nan.Coll	Peu	P. S. altr.	Tot. frag.
70	Cer. africana de cuina vernissada	2	3					5

Observacions

L.9A

Inf Vor. Fons Nan.Coll Peu P. S. altr. Tot. frag.

Codi	Classe	Inf	Vor.	Fons	Nan.Coll	Peu	P. S. altr.	Tot. frag.
82	Grisa emporitana	1						1

Observacions

Inf Vor. Fons Nan.Coll Peu P. S. altr. Tot. frag.

Codi	Classe	Inf	Vor.	Fons	Nan.Coll	Peu	P. S. altr.	Tot. frag.
85	Gran vas	12						12

Observacions

Inf Vor. Fons Nan.Coll Peu P. S. altr. Tot. frag.

Codi	Classe	Inf	Vor.	Fons	Nan.Coll	Peu	P. S. altr.	Tot. frag.
90	Amforisc		1					1

Observacions

Inf Vor. Fons Nan.Coll Peu P. S. altr. Tot. frag.

Codi	Classe	Inf	Vor.	Fons	Nan.Coll	Peu	P. S. altr.	Tot. frag.
93	Amfora local	14		1	2			17

Observacions

Inf Vor. Fons Nan.Coll Peu P. S. altr. Tot. frag.

Codi	Classe	Inf	Vor.	Fons	Nan.Coll	Peu	P. S. altr.	Tot. frag.
97	Amfora tarraconense	10						10

Observacions

Inf Vor. Fons Nan.Coll Peu P. S. altr. Tot. frag.

Codi	Classe	Inf	Vor.	Fons	Nan.Coll	Peu	P. S. altr.	Tot. frag.
98	Amfora bètica	3						3

Observacions

Inf Vor. Fons Nan.Coll Peu P. S. altr. Tot. frag.

Codi	Classe	Inf	Vor.	Fons	Nan.Coll	Peu	P. S. altr.	Tot. frag.
99	Amfora africana	29						29

Observacions

K.LXI

Inf Vor. Fons Nan.Coll Peu P. S. altr. Tot. frag.

Codi	Classe	Inf	Vor.	Fons	Nan.Coll	Peu	P. S. altr.	Tot. frag.
102	Amfora indeterminada	3						3

Observacions

Inf Vor. Fons Nan.Coll Peu P. S. altr. Tot. frag.

Codi	Classe	Inf	Vor.	Fons	Nan.Coll	Peu	P. S. altr.	Tot. frag.
301	Ferro						3	3

Observacions

3 claus

Inf Vor. Fons Nan.Coll Peu P. S. altr. Tot. frag.

Codi	Classe	Inf	Vor.	Fons	Nan.Coll	Peu	P. S. altr.	Tot. frag.
499	Material constructiu						4	4

Observacions

Inf Vor. Fons Nan.Coll Peu P. S. altr. Tot. frag.

Codi	Classe	Inf	Vor.	Fons	Nan.Coll	Peu	P. S. altr.	Tot. frag.
700	Vidre	6		3				9

Observacions

Codi	Classe	Inf	Vor.	Fons	Nan.	Coll	Peu	P. S.	altr.	Tot.	frag.
800	Macrofauna								17		17

Observacions

Codi	Classe	Inf	Vor.	Fons	Nan.	Coll	Peu	P. S.	altr.	Tot.	frag.
803	Malacologia								6		6

Observacions

2 ostres, 3 petxines i 1 cargol

**INVENTARI MATERIALS**

Any 2001

UE 1432

TOSSA; ELS AMETLLERS

Codi	Classe	Inf	Vor.	Fons	Nan.	Coll	Peu	P. S.	altr.	Tot.	frag.
7	Cer. grollera	46	7	4							57

Observacions

Codi	Classe	Inf	Vor.	Fons	Nan.	Coll	Peu	P. S.	altr.	Tot.	frag.
34	T.S. sud-gàl.lica	3	1								4

Observacions

Drag.29, Drag.27

Codi	Classe	Inf	Vor.	Fons	Nan.	Coll	Peu	P. S.	altr.	Tot.	frag.
44	T.S. africana D		1								1

Observacions

Codi	Classe	Inf	Vor.	Fons	Nan.	Coll	Peu	P. S.	altr.	Tot.	frag.
67	Cer. comuna romana oxidada	25	1								26

Observacions

Codi	Classe	Inf	Vor.	Fons	Nan.	Coll	Peu	P. S.	altr.	Tot.	frag.
86	Cer. pasta sandvitx	5									5

Observacions

Codi	Classe	Inf	Vor.	Fons	Nan.	Coll	Peu	P. S.	altr.	Tot.	frag.
93	Àmfora local	3									3

Observacions

Codi	Classe	Inf	Vor.	Fons	Nan.	Coll	Peu	P. S.	altr.	Tot.	frag.
97	Àmfora tarraconense	1									1

Observacions

Codi	Classe	Inf	Vor.	Fons	Nan.	Coll	Peu	P. S.	altr.	Tot.	frag.
99	Àmfora africana	30									30

Observacions

Codi	Classe	Inf	Vor.	Fons	Nan.	Coll	Peu	P. S.	altr.	Tot.	frag.
102	Àmfora indeterminada	5									5

Observacions

Codi	Classe	Inf	Vor.	Fons	Nan.	Coll	Peu	P. S.	altr.	Tot.	frag.
301	Ferro								1		1

Observacions

Rebuig

Codi	Classe	Inf	Vor.	Fons	Nan.	Coll	Peu	P. S.	altr.	Tot.	frag.
700	Vidre	1	1								2

Observacions

Codi	Classe	Inf	Vor.	Fons	Nan.	Coll	Peu	P. S.	altr.	Tot.	frag.
800	Macrofauna								6		6

Observacions

Codi	Classe	Inf	Vor.	Fons	Nan.	Coll	Peu	P. S.	altr.	Tot.	frag.
803	Malacologia								5		5

Observacions



Codi	Classe	Inf	Vor.	Fons	Nan.	Coll	Peu	P. S. altr.	Tot. frag.
7	Cer. grollera	17	2						19

Observacions

Codi	Classe	Inf	Vor.	Fons	Nan.	Coll	Peu	P. S. altr.	Tot. frag.
33	T.S. itàlica	2		3					5

Observacions

Codi	Classe	Inf	Vor.	Fons	Nan.	Coll	Peu	P. S. altr.	Tot. frag.
34	T.S. sud-gàl.lica	2							2

Observacions

Codi	Classe	Inf	Vor.	Fons	Nan.	Coll	Peu	P. S. altr.	Tot. frag.
39	T.S. africana A1	1							1

Observacions

Codi	Classe	Inf	Vor.	Fons	Nan.	Coll	Peu	P. S. altr.	Tot. frag.
56	Parets fines tardo-republicanes	2	1						3

Observacions

Codi	Classe	Inf	Vor.	Fons	Nan.	Coll	Peu	P. S. altr.	Tot. frag.
66	Cer. comuna africana	1							1

Observacions

Codi	Classe	Inf	Vor.	Fons	Nan.	Coll	Peu	P. S. altr.	Tot. frag.
67	Cer. comuna romana oxidada	32	3	1	3				39

Observacions

Codi	Classe	Inf	Vor.	Fons	Nan.	Coll	Peu	P. S. altr.	Tot. frag.
97	Àmfora tarraconense	2			1				3

Observacions

Codi	Classe	Inf	Vor.	Fons	Nan.	Coll	Peu	P. S. altr.	Tot. frag.
98	Àmfora bètica	1			1				2

Observacions

Codi	Classe	Inf	Vor.	Fons	Nan.	Coll	Peu	P. S. altr.	Tot. frag.
99	Àmfora africana	2							2

Observacions

Codi	Classe	Inf	Vor.	Fons	Nan.	Coll	Peu	P. S. altr.	Tot. frag.
301	Ferro							2	2

Observacions

Codi	Classe	Inf	Vor.	Fons	Nan.	Coll	Peu	P. S. altr.	Tot. frag.
700	Vidre	2							2

Observacions

Codi	Classe	Inf	Vor.	Fons	Nan.	Coll	Peu	P. S. altr.	Tot. frag.
800	Macrofauna							2	2

Observacions

Codi	Classe	Inf	Vor.	Fons	Nan.	Coll	Peu	P. S. altr.	Tot. frag.
803	Malacologia							4	4

Observacions

## INVENTARI MATERIALS

2001

UE

1434

TOSSA; ELS AMETLLERS

Codi	Classe	Inf	Vor.	Fons	Nan.	Coll	Peu	P. S.	altr.	Tot.	frag.
7	Cer. grollera	4									4

Observacions

Codi	Classe	Inf	Vor.	Fons	Nan.	Coll	Peu	P. S.	altr.	Tot.	frag.
39	T.S. africana A1		1								1

L.2B, Salom.A9B

Observacions

Codi	Classe	Inf	Vor.	Fons	Nan.	Coll	Peu	P. S.	altr.	Tot.	frag.
47	T.S. clara B		1								1

L.9B

Observacions

Codi	Classe	Inf	Vor.	Fons	Nan.	Coll	Peu	P. S.	altr.	Tot.	frag.
66	Cer. comuna africana	3	1								4

Observacions

Codi	Classe	Inf	Vor.	Fons	Nan.	Coll	Peu	P. S.	altr.	Tot.	frag.
67	Cer. comuna romana oxidada	10			3						13

Observacions

Codi	Classe	Inf	Vor.	Fons	Nan.	Coll	Peu	P. S.	altr.	Tot.	frag.
70	Cer. africana de cuina vernissada		1								1

Observacions

Codi	Classe	Inf	Vor.	Fons	Nan.	Coll	Peu	P. S.	altr.	Tot.	frag.
86	Cer. ibèrica pasta sandvitx	1									1

Observacions

Codi	Classe	Inf	Vor.	Fons	Nan.	Coll	Peu	P. S.	altr.	Tot.	frag.
93	Àmfora local	1	1		1						3

Observacions

Codi	Classe	Inf	Vor.	Fons	Nan.	Coll	Peu	P. S.	altr.	Tot.	frag.
99	Àmfora africana	2			1						3

Observacions

Codi	Classe	Inf	Vor.	Fons	Nan.	Coll	Peu	P. S.	altr.	Tot.	frag.
103	Dolita	1									1

Observacions

## INVENTARI MATERIALS

Any 2001

UE

1436

TOSSA; ELS AMETLLERS

Codi	Classe	Inf	Vor.	Fons	Nan.	Coll	Peu	P. S.	altr.	Tot.	frag.
7	Cer. grollera	12	1	2	1						16

Observacions

Codi	Classe	Inf	Vor.	Fons	Nan.	Coll	Peu	P. S.	altr.	Tot.	frag.
19	Campaniana A indeterminada			1							1

Observacions

Codi	Classe	Inf	Vor.	Fons	Nan.	Coll	Peu	P. S.	altr.	Tot.	frag.
20	Campaniana B	1									1

Observacions

Codi	Classe	Inf	Vor.	Fons	Nan.	Coll	Peu	P. S.	altr.	Tot.	frag.
34	T.S. sud-gal·lica	2	2								4

Observacions

Inf Vor. Fons Nan.Coll Peu P. S. altr. Tot. frag.

Codi	Classe	Inf	Vor.	Fons	Nan.Coll	Peu	P. S. altr.	Tot. frag.
39	T.S. africana A1	3						3

Observacions

Inf Vor. Fons Nan.Coll Peu P. S. altr. Tot. frag.

Codi	Classe	Inf	Vor.	Fons	Nan.Coll	Peu	P. S. altr.	Tot. frag.
63	Parets fines ind.	1						1

Observacions

Inf Vor. Fons Nan.Coll Peu P. S. altr. Tot. frag.

Codi	Classe	Inf	Vor.	Fons	Nan.Coll	Peu	P. S. altr.	Tot. frag.
66	Cer. comuna africana	11	2	2				15

Observacions

Os.III,267, Os.III,302

Inf Vor. Fons Nan.Coll Peu P. S. altr. Tot. frag.

Codi	Classe	Inf	Vor.	Fons	Nan.Coll	Peu	P. S. altr.	Tot. frag.
67	Cer. comuna romana oxidada	62	5	5				72

Observacions

Inf Vor. Fons Nan.Coll Peu P. S. altr. Tot. frag.

Codi	Classe	Inf	Vor.	Fons	Nan.Coll	Peu	P. S. altr.	Tot. frag.
69	Cer. comuna de pasta grisa	4						4

Observacions

Inf Vor. Fons Nan.Coll Peu P. S. altr. Tot. frag.

Codi	Classe	Inf	Vor.	Fons	Nan.Coll	Peu	P. S. altr.	Tot. frag.
70	Cer. africana de cuina vernissada	1	4	3				8

Observacions

L.3C

Inf Vor. Fons Nan.Coll Peu P. S. altr. Tot. frag.

Codi	Classe	Inf	Vor.	Fons	Nan.Coll	Peu	P. S. altr.	Tot. frag.
73	Llanta indeterminada						1	1

Observacions

Inf Vor. Fons Nan.Coll Peu P. S. altr. Tot. frag.

Codi	Classe	Inf	Vor.	Fons	Nan.Coll	Peu	P. S. altr.	Tot. frag.
85	Gran vas	4		1	2			7

Observacions

Inf Vor. Fons Nan.Coll Peu P. S. altr. Tot. frag.

Codi	Classe	Inf	Vor.	Fons	Nan.Coll	Peu	P. S. altr.	Tot. frag.
93	Àmfora local	15	3	2				20

Observacions

Inf Vor. Fons Nan.Coll Peu P. S. altr. Tot. frag.

Codi	Classe	Inf	Vor.	Fons	Nan.Coll	Peu	P. S. altr.	Tot. frag.
94	Àmfora gala			1				1

Observacions

Inf Vor. Fons Nan.Coll Peu P. S. altr. Tot. frag.

Codi	Classe	Inf	Vor.	Fons	Nan.Coll	Peu	P. S. altr.	Tot. frag.
97	Àmfora tarraconense	9						9

Observacions

Inf Vor. Fons Nan.Coll Peu P. S. altr. Tot. frag.

Codi	Classe	Inf	Vor.	Fons	Nan.Coll	Peu	P. S. altr.	Tot. frag.
99	Àmfora africana	13	1		1			15

Observacions

K.XXIII

Inf Vor. Fons Nan.Coll Peu P. S. altr. Tot. frag.

Codi	Classe	Inf	Vor.	Fons	Nan.Coll	Peu	P. S. altr.	Tot. frag.
301	Ferro						3	3

Observacions

Claus

Inf Vor. Fons Nan.Coll Peu P. S. altr. Tot. frag.

Codi	Classe	Inf	Vor.	Fons	Nan.Coll	Peu	P. S. altr.	Tot. frag.
499	Material constructiu						6	6

Observacions

Inf Vor. Fons Nan.Coll Peu P. S. altr. Tot. frag.

Codi	Classe	Inf	Vor.	Fons	Nan.Coll	Peu	P. S. altr.	Tot. frag.
700	Vidre	6	1					7

Observacions

Inf Vor. Fons Nan.Coll Peu P. S. altr. Tot. frag.

Codi	Classe	Inf	Vor.	Fons	Nan.Coll	Peu	P. S. altr.	Tot. frag.
800	Macrofauna						3	3

Observacions

1 mandíbula i 1 dent

Codi	Classe	Inf	Var.	Fons	Nan.	Coll	Peu	P. S. altr.	Tot. frag.
803	Malacologia							4	4

Observacions

**INVENTARI MATERIALS**

Any 2001

UE 1437

TOSSA; ELS AMETLLERS

Codi	Classe	Inf	Var.	Fons	Nan.	Coll	Peu	P. S. altr.	Tot. frag.
7	Cer. grollera	9	1	2	2				14

Observacions

Codi	Classe	Inf	Var.	Fons	Nan.	Coll	Peu	P. S. altr.	Tot. frag.
43	T.S. africana C	5							5

Observacions

Codi	Classe	Inf	Var.	Fons	Nan.	Coll	Peu	P. S. altr.	Tot. frag.
44	T.S. africana D		1	1					2

Observacions

H.87A

Codi	Classe	Inf	Var.	Fons	Nan.	Coll	Peu	P. S. altr.	Tot. frag.
66	Cer. comuna africana		1						1

Observacions

Os.I,261

Codi	Classe	Inf	Var.	Fons	Nan.	Coll	Peu	P. S. altr.	Tot. frag.
67	Cer. comuna romana oxidada	78	8	4	3				93

Observacions

Codi	Classe	Inf	Var.	Fons	Nan.	Coll	Peu	P. S. altr.	Tot. frag.
70	Cer. africana de cuina vernissada							1	1

Observacions

L.10A

Codi	Classe	Inf	Var.	Fons	Nan.	Coll	Peu	P. S. altr.	Tot. frag.
85	Gran vas	3							3

Observacions

Codi	Classe	Inf	Var.	Fons	Nan.	Coll	Peu	P. S. altr.	Tot. frag.
93	Àmfora local	2							2

Observacions

Codi	Classe	Inf	Var.	Fons	Nan.	Coll	Peu	P. S. altr.	Tot. frag.
97	Àmfora tarraconense	6							6

Observacions

Codi	Classe	Inf	Var.	Fons	Nan.	Coll	Peu	P. S. altr.	Tot. frag.
98	Àmfora bètica	2							2

Observacions

Codi	Classe	Inf	Var.	Fons	Nan.	Coll	Peu	P. S. altr.	Tot. frag.
99	Àmfora africana	2							2

Observacions

Codi	Classe	Inf	Var.	Fons	Nan.	Coll	Peu	P. S. altr.	Tot. frag.
102	Àmfora indeterminada	2							2

Observacions

Codi	Classe	Inf	Var.	Fons	Nan.	Coll	Peu	P. S. altr.	Tot. frag.
404	Marbre							3	3

Observacions

Codi	Classe	Inf	Var.	Fons	Nan.	Coll	Peu	P. S. altr.	Tot. frag.
700	Vidre	3							3

Observacions

Codi	Classe	Inf	Vor.	Fons	Nan.	Coll	Peu	P. S. altr.	Tot. frag.
800	Macrofauna							5	5

Observacions

Codi	Classe	Inf	Vor.	Fons	Nan.	Coll	Peu	P. S. altr.	Tot. frag.
803	Malacologia							3	3

Observacions

**INVENTARI MATERIALS**

Any 2001

UE 1438

TOSSA; ELS AMETLLERS

Codi	Classe	Inf	Vor.	Fons	Nan.	Coll	Peu	P. S. altr.	Tot. frag.
7	Cer. grollera	8	2	1					11

Observacions

Codi	Classe	Inf	Vor.	Fons	Nan.	Coll	Peu	P. S. altr.	Tot. frag.
33	T.S. itàlica	1							1

Observacions

Codi	Classe	Inf	Vor.	Fons	Nan.	Coll	Peu	P. S. altr.	Tot. frag.
66	Cer. comuna africana			1					1

Observacions

Codi	Classe	Inf	Vor.	Fons	Nan.	Coll	Peu	P. S. altr.	Tot. frag.
67	Cer. comuna romana oxidada	4	2						6

Observacions

Codi	Classe	Inf	Vor.	Fons	Nan.	Coll	Peu	P. S. altr.	Tot. frag.
68	Cer. comuna romana local	3							3

Observacions

Codi	Classe	Inf	Vor.	Fons	Nan.	Coll	Peu	P. S. altr.	Tot. frag.
93	Àmfora local				1				1

Observacions

Codi	Classe	Inf	Vor.	Fons	Nan.	Coll	Peu	P. S. altr.	Tot. frag.
97	Àmfora tarraconense	3							3

Observacions

Codi	Classe	Inf	Vor.	Fons	Nan.	Coll	Peu	P. S. altr.	Tot. frag.
102	Àmfora indeterminada	15	2		1				18

Observacions Mateixa peça

Codi	Classe	Inf	Vor.	Fons	Nan.	Coll	Peu	P. S. altr.	Tot. frag.
700	Vidre	1							1

Observacions

Codi	Classe	Inf	Vor.	Fons	Nan.	Coll	Peu	P. S. altr.	Tot. frag.
800	Macrofauna							4	4

Observacions 2 ossos

**INVENTARI MATERIALS**

Any 2001

UE 1439

TOSSA; ELS AMETLLERS

Codi	Classe	Inf	Vor.	Fons	Nan.	Coll	Peu	P. S. altr.	Tot. frag.
7	Cer. grollera	1							1

Observacions

Codi	Classe	Inf	Vor.	Fons	Nan.	Coll	Peu	P. S. altr.	Tot. frag.
67	Cer. comuna romana oxidada	10	2						12

Observacions

Observacions

Codi	Classe	Inf	Vor.	Fons	Nan.	Coll	Peu	P. S.	altr.	Tot.	frag.
97	Amfora tarraconense	4			1						5

Observacions

Codi	Classe	Inf	Vor.	Fons	Nan.	Coll	Peu	P. S.	altr.	Tot.	frag.
98	Amfora bètica	1			1						2

Observacions

Codi	Classe	Inf	Vor.	Fons	Nan.	Coll	Peu	P. S.	altr.	Tot.	frag.
99	Amfora africana	1			1						2

Observacions

Codi	Classe	Inf	Vor.	Fons	Nan.	Coll	Peu	P. S.	altr.	Tot.	frag.
301	Ferro								1		1

Observacions

Codi	Classe	Inf	Vor.	Fons	Nan.	Coll	Peu	P. S.	altr.	Tot.	frag.
800	Macrofauna								7		7

3 dents

Observacions

Codi	Classe	Inf	Vor.	Fons	Nan.	Coll	Peu	P. S.	altr.	Tot.	frag.
803	Malacologia								3		3

INVENTARI MATERIALS  
Any 2001

UE 1440

TOSSA; ELS AMETLLERS

Observacions

Codi	Classe	Inf	Vor.	Fons	Nan.	Coll	Peu	P. S.	altr.	Tot.	frag.
34	T.S. sud-gal.lica	4	2	2							8

Decorades

Observacions

Codi	Classe	Inf	Vor.	Fons	Nan.	Coll	Peu	P. S.	altr.	Tot.	frag.
58	Parets fines amb engalba	1									1

Observacions

Codi	Classe	Inf	Vor.	Fons	Nan.	Coll	Peu	P. S.	altr.	Tot.	frag.
67	Cer. comuna romana oxidada	3	1								4

Observacions

Codi	Classe	Inf	Vor.	Fons	Nan.	Coll	Peu	P. S.	altr.	Tot.	frag.
68	Cer. comuna romana local	7			1						8

Observacions

Codi	Classe	Inf	Vor.	Fons	Nan.	Coll	Peu	P. S.	altr.	Tot.	frag.
93	Amfora local	1									1

Observacions

Codi	Classe	Inf	Vor.	Fons	Nan.	Coll	Peu	P. S.	altr.	Tot.	frag.
97	Amfora tarraconense	1	1								2

Observacions

Codi	Classe	Inf	Vor.	Fons	Nan.	Coll	Peu	P. S.	altr.	Tot.	frag.
98	Amfora bètica	1									1

Observacions

Codi	Classe	Inf	Vor.	Fons	Nan.	Coll	Peu	P. S.	altr.	Tot.	frag.
307	Numismàtica								1		1

As republicà

Observacions

Codi	Classe	Inf	Vor.	Fons	Nan.	Coll	Peu	P. S.	altr.	Tot.	frag.
601	Os treballat								1		1

Codi	Classe	Inf	Vor.	Fons	Nan.	Coll	Peu	P. S.	altr.	Tot.	frag.
700	Vidre	1									1

Observacions

**INVENTARI MATERIALS**

Any 2001

UE 1442

**TOSSA; ELS AMETLLERS**

Codi	Classe	Inf	Vor.	Fons	Nan.	Coll	Peu	P. S.	altr.	Tot.	frag.
66	Cer. comuna africana		1								1

Observacions

Codi	Classe	Inf	Vor.	Fons	Nan.	Coll	Peu	P. S.	altr.	Tot.	frag.
67	Cer. comuna romana oxidada				1						1

Observacions

Codi	Classe	Inf	Vor.	Fons	Nan.	Coll	Peu	P. S.	altr.	Tot.	frag.
98	Amfora bètica	1									1

Observacions

Codi	Classe	Inf	Vor.	Fons	Nan.	Coll	Peu	P. S.	altr.	Tot.	frag.
700	Vidre	5									5

Observacions

Pla

**INVENTARI MATERIALS**

Any 2001

UE 1443

**TOSSA; ELS AMETLLERS**

Codi	Classe	Inf	Vor.	Fons	Nan.	Coll	Peu	P. S.	altr.	Tot.	frag.
7	Cer. grollera	23	10		4						37

Observacions

Codi	Classe	Inf	Vor.	Fons	Nan.	Coll	Peu	P. S.	altr.	Tot.	frag.
26	Vernís negre ind.	3									3

Observacions

Codi	Classe	Inf	Vor.	Fons	Nan.	Coll	Peu	P. S.	altr.	Tot.	frag.
34	T.S. sud-gal.lica	8	2	4							14

Observacions

Drag.27, Drag.30

Codi	Classe	Inf	Vor.	Fons	Nan.	Coll	Peu	P. S.	altr.	Tot.	frag.
39	T.S. africana A1	15	4								19

Observacions

L.4/36, L.23

Codi	Classe	Inf	Vor.	Fons	Nan.	Coll	Peu	P. S.	altr.	Tot.	frag.
43	T.S. africana C	4		2							6

Observacions

Codi	Classe	Inf	Vor.	Fons	Nan.	Coll	Peu	P. S.	altr.	Tot.	frag.
44	T.S. africana D	1		1							2

Observacions

Codi	Classe	Inf	Vor.	Fons	Nan.	Coll	Peu	P. S.	altr.	Tot.	frag.
48	T.S. lucente	1	1								2

Observacions

L.8

Codi	Classe	Inf	Vor.	Fons	Nan.	Coll	Peu	P. S.	altr.	Tot.	frag.
67	Cer. comuna romana oxidada	90	6	4	3						103

Observacions

Codi	Classe	Inf	Vor.	Fons	Nan.	Coll	Peu	P. S.	altr.	Tot.	frag.
68	Cer. comuna romana local	4		3	2						9

Observacions

Codi	Classe	Inf	Vor.	Fons	Nan.	Coll	Peu	P. S.	altr.	Tot.	frag.
70	Cer. africana de cuina vernissada	3		3							6

Observacions

Codi	Classe	Inf	Vor.	Fons	Nan.	Coll	Peu	P. S.	altr.	Tot.	frag.
93	Àmfora local	16	1	1	4						22

Observacions

Codi	Classe	Inf	Vor.	Fons	Nan.	Coll	Peu	P. S.	altr.	Tot.	frag.
97	Àmfora tarraconense	2	1								3

Observacions

Codi	Classe	Inf	Vor.	Fons	Nan.	Coll	Peu	P. S.	altr.	Tot.	frag.
98	Àmfora bètica	1									1

Observacions

Codi	Classe	Inf	Vor.	Fons	Nan.	Coll	Peu	P. S.	altr.	Tot.	frag.
99	Àmfora africana	3	1								4

Observacions

Af.II

Codi	Classe	Inf	Vor.	Fons	Nan.	Coll	Peu	P. S.	altr.	Tot.	frag.
102	Àmfora indeterminada	2									2

Observacions

Codi	Classe	Inf	Vor.	Fons	Nan.	Coll	Peu	P. S.	altr.	Tot.	frag.
300	Bronze								5		5

Observacions

3 plaquetes i 2 claus

Codi	Classe	Inf	Vor.	Fons	Nan.	Coll	Peu	P. S.	altr.	Tot.	frag.
301	Ferro								1		1

Observacions

Codi	Classe	Inf	Vor.	Fons	Nan.	Coll	Peu	P. S.	altr.	Tot.	frag.
499	Material constructiu								1		1

Observacions

Codi	Classe	Inf	Vor.	Fons	Nan.	Coll	Peu	P. S.	altr.	Tot.	frag.
503	Estuc								1		1

Observacions

Codi	Classe	Inf	Vor.	Fons	Nan.	Coll	Peu	P. S.	altr.	Tot.	frag.
700	Vidre	11	2								13

Observacions

Codi	Classe	Inf	Vor.	Fons	Nan.	Coll	Peu	P. S.	altr.	Tot.	frag.
800	Macrofauna								13		13

Observacions

Codi	Classe	Inf	Vor.	Fons	Nan.	Coll	Peu	P. S.	altr.	Tot.	frag.
803	Malacologia								2		2

Observacions

**INVENTARI MATERIALS**

Any 2001

UE 1444

**TOSSA; ELS AMETLLERS**

Codi	Classe	Inf	Vor.	Fons	Nan.	Coll	Peu	P. S.	altr.	Tot.	frag.
7	Cer. grollera	27	10	3							40

Observacions

Codi	Classe	Inf	Vor.	Fons	Nan.	Coll	Peu	P. S.	altr.	Tot.	frag.
33	T.S. itàlica	1	3	2							6

Observacions

Ritt.8



Codi	Classe	Inf	Vor.	Fons	Nan.	Coll	Peu	P. S. altr.	Tot. frag.
34	T.S. sud-gàl.lica	8	3	2					13

Drag.24-25, rag.37

Observacions

Codi	Classe	Inf	Vor.	Fons	Nan.	Coll	Peu	P. S. altr.	Tot. frag.
39	T.S. africana A1	5	3	1					9

L.3C,L.5

Observacions

Codi	Classe	Inf	Vor.	Fons	Nan.	Coll	Peu	P. S. altr.	Tot. frag.
43	T.S. africana C	2	1						3

L.35

Observacions

Codi	Classe	Inf	Vor.	Fons	Nan.	Coll	Peu	P. S. altr.	Tot. frag.
44	T.S. africana D		1						1

Observacions

Codi	Classe	Inf	Vor.	Fons	Nan.	Coll	Peu	P. S. altr.	Tot. frag.
63	Parets fines ind.		1						1

Observacions

Codi	Classe	Inf	Vor.	Fons	Nan.	Coll	Peu	P. S. altr.	Tot. frag.
66	Cer. comuna africana	4	9						13

Os.III,267, Os.II,302, Os.I,272

Observacions

Codi	Classe	Inf	Vor.	Fons	Nan.	Coll	Peu	P. S. altr.	Tot. frag.
67	Cer. comuna romana oxidada	141	14	4	1				160

Observacions

Codi	Classe	Inf	Vor.	Fons	Nan.	Coll	Peu	P. S. altr.	Tot. frag.
70	Cer. africana de cuina vernissada	6	4	5					15

L.10A, L.10B

Observacions

Codi	Classe	Inf	Vor.	Fons	Nan.	Coll	Peu	P. S. altr.	Tot. frag.
73	Llàntria indeterminada							3	3

Observacions

Codi	Classe	Inf	Vor.	Fons	Nan.	Coll	Peu	P. S. altr.	Tot. frag.
85	Gran vas	4							4

Observacions

Codi	Classe	Inf	Vor.	Fons	Nan.	Coll	Peu	P. S. altr.	Tot. frag.
92	Àmfora tripolitana	1							1

Observacions

Codi	Classe	Inf	Vor.	Fons	Nan.	Coll	Peu	P. S. altr.	Tot. frag.
93	Àmfora local	41	5	2	6				54

Observacions

Codi	Classe	Inf	Vor.	Fons	Nan.	Coll	Peu	P. S. altr.	Tot. frag.
94	Àmfora gala	3		1	1				5

G.IV

Observacions

Codi	Classe	Inf	Vor.	Fons	Nan.	Coll	Peu	P. S. altr.	Tot. frag.
97	Àmfora tarraconense	14	2		3				19

Dres.2-4

Observacions

Codi	Classe	Inf	Vor.	Fons	Nan.	Coll	Peu	P. S. altr.	Tot. frag.
98	Àmfora bètica	5			1				6

Dres.2-4

Observacions

Codi	Classe	Inf	Vor.	Fons	Nan.	Coll	Peu	P. S. altr.	Tot. frag.
99	Àmfora africana	10	1		1				12

K.IV,K.XXV

Observacions

Codi	Classe	Inf	Vor.	Fons	Nan.	Coll	Peu	P. S.	altr.	Tot.	frag.
102	Àmfora indeterminada	15	1								16

Observacions

Codi	Classe	Inf	Vor.	Fons	Nan.	Coll	Peu	P. S.	altr.	Tot.	frag.
103	Dolia	2									2

Observacions

Codi	Classe	Inf	Vor.	Fons	Nan.	Coll	Peu	P. S.	altr.	Tot.	frag.
301	Ferro								6		6

Observacions

1 clau

Codi	Classe	Inf	Vor.	Fons	Nan.	Coll	Peu	P. S.	altr.	Tot.	frag.
306	Escòria								1		1

Observacions

Codi	Classe	Inf	Vor.	Fons	Nan.	Coll	Peu	P. S.	altr.	Tot.	frag.
404	Marbre								1		1

Observacions

Placat

Codi	Classe	Inf	Vor.	Fons	Nan.	Coll	Peu	P. S.	altr.	Tot.	frag.
406	Material volcànic								1		1

Observacions

Molí

Codi	Classe	Inf	Vor.	Fons	Nan.	Coll	Peu	P. S.	altr.	Tot.	frag.
503	Estuc								10		10

Observacions

Codi	Classe	Inf	Vor.	Fons	Nan.	Coll	Peu	P. S.	altr.	Tot.	frag.
601	Os treballat								1		1

Observacions

Agulla

Codi	Classe	Inf	Vor.	Fons	Nan.	Coll	Peu	P. S.	altr.	Tot.	frag.
700	Vidre	17	3								20

Observacions

Codi	Classe	Inf	Vor.	Fons	Nan.	Coll	Peu	P. S.	altr.	Tot.	frag.
800	Macrofauna								33		33

Observacions

Codi	Classe	Inf	Vor.	Fons	Nan.	Coll	Peu	P. S.	altr.	Tot.	frag.
803	Malacologia								8		8

Observacions

**INVENTARI MATERIALS**

Any 2001

UE

1451

**TOSSA; ELS AMETLLERS**

Codi	Classe	Inf	Vor.	Fons	Nan.	Coll	Peu	P. S.	altr.	Tot.	frag.
7	Cer. grollera	173	59	20	19						271

Observacions

Codi	Classe	Inf	Vor.	Fons	Nan.	Coll	Peu	P. S.	altr.	Tot.	frag.
20	Campaniana B	1	1								2

Observacions

Codi	Classe	Inf	Vor.	Fons	Nan.	Coll	Peu	P. S.	altr.	Tot.	frag.
31	Imitació retina de roig coral	1									1

Observacions

Codi	Classe	Inf	Vor.	Fons	Nan.	Coll	Peu	P. S.	altr.	Tot.	frag.
33	T.S. itàlica	2									2

Observacions

Inf Vor. Fons Nan.Coll Peu P. S. altr. Tot. frag.

Codi	Classe	Inf	Vor.	Fons	Nan.Coll	Peu	P. S. altr.	Tot. frag.
34	T.S. sud-gal.lica	1	6	1				8

Observacions

Drag.29B

Inf Vor. Fons Nan.Coll Peu P. S. altr. Tot. frag.

Codi	Classe	Inf	Vor.	Fons	Nan.Coll	Peu	P. S. altr.	Tot. frag.
35	T.S. marmorata	1						1

Observacions

Inf Vor. Fons Nan.Coll Peu P. S. altr. Tot. frag.

Codi	Classe	Inf	Vor.	Fons	Nan.Coll	Peu	P. S. altr.	Tot. frag.
38	T.Sigillata ind.		1					1

Observacions

Inf Vor. Fons Nan.Coll Peu P. S. altr. Tot. frag.

Codi	Classe	Inf	Vor.	Fons	Nan.Coll	Peu	P. S. altr.	Tot. frag.
39	T.S. africana A1	29	18	8				55

Observacions

L.2B, L.3C, H.31, L.4/36, L.9A

Inf Vor. Fons Nan.Coll Peu P. S. altr. Tot. frag.

Codi	Classe	Inf	Vor.	Fons	Nan.Coll	Peu	P. S. altr.	Tot. frag.
43	T.S. africana C	77	22	10				109

Observacions

L.35, L.40

Inf Vor. Fons Nan.Coll Peu P. S. altr. Tot. frag.

Codi	Classe	Inf	Vor.	Fons	Nan.Coll	Peu	P. S. altr.	Tot. frag.
47	T.S. clara B		1					1

Observacions

Inf Vor. Fons Nan.Coll Peu P. S. altr. Tot. frag.

Codi	Classe	Inf	Vor.	Fons	Nan.Coll	Peu	P. S. altr.	Tot. frag.
48	T.S. lucente	2	8		1			11

Observacions

L.3/8, L.8

Inf Vor. Fons Nan.Coll Peu P. S. altr. Tot. frag.

Codi	Classe	Inf	Vor.	Fons	Nan.Coll	Peu	P. S. altr.	Tot. frag.
63	Parets fines ind.	3	1					4

Observacions

Inf Vor. Fons Nan.Coll Peu P. S. altr. Tot. frag.

Codi	Classe	Inf	Vor.	Fons	Nan.Coll	Peu	P. S. altr.	Tot. frag.
66	Cer. comuna africana	81	31	14	1			127

Observacions

Os.III,267, Os.III,332, Os.I,262

Inf Vor. Fons Nan.Coll Peu P. S. altr. Tot. frag.

Codi	Classe	Inf	Vor.	Fons	Nan.Coll	Peu	P. S. altr.	Tot. frag.
67	Cer. comuna romana oxidada	763	77	50	29			919

Observacions

Inf Vor. Fons Nan.Coll Peu P. S. altr. Tot. frag.

Codi	Classe	Inf	Vor.	Fons	Nan.Coll	Peu	P. S. altr.	Tot. frag.
68	Cer. comuna romana local	29	1	1				31

Observacions

Inf Vor. Fons Nan.Coll Peu P. S. altr. Tot. frag.

Codi	Classe	Inf	Vor.	Fons	Nan.Coll	Peu	P. S. altr.	Tot. frag.
69	Cer. comuna de pasta grisa	2						2

Observacions

Inf Vor. Fons Nan.Coll Peu P. S. altr. Tot. frag.

Codi	Classe	Inf	Vor.	Fons	Nan.Coll	Peu	P. S. altr.	Tot. frag.
70	Cer. africana de cuina vernissada	5	6	14	1			26

Observacions

L.9A, L.10A

Inf Vor. Fons Nan.Coll Peu P. S. altr. Tot. frag.

Codi	Classe	Inf	Vor.	Fons	Nan.Coll	Peu	P. S. altr.	Tot. frag.
71	Cer. comuna romana d'engalba roja	16		1				17

Observacions

Inf Vor. Fons Nan.Coll Peu P. S. altr. Tot. frag.

Codi	Classe	Inf	Vor.	Fons	Nan.Coll	Peu	P. S. altr.	Tot. frag.
73	Llántia indeterminada						23	23

Observacions

Inf Vor. Fons Nan.Coll Peu P. S. altr. Tot. frag.

Codi	Classe	Inf	Vor.	Fons	Nan.Coll	Peu	P. S. altr.	Tot. frag.
81	Morter	7	1	2				10

Observacions

Codi	Classe	Inf	Var.	Fons	Nan.	Coll	Peu	P. S.	altr.	Tot.	frag.
82	Grisa emporitana	3									3

Observacions

Codi	Classe	Inf	Var.	Fons	Nan.	Coll	Peu	P. S.	altr.	Tot.	frag.
85	Gran vas	3			1						4

Observacions

Codi	Classe	Inf	Var.	Fons	Nan.	Coll	Peu	P. S.	altr.	Tot.	frag.
93	Amfora local	69	9	7	20						105

Observacions

Codi	Classe	Inf	Var.	Fons	Nan.	Coll	Peu	P. S.	altr.	Tot.	frag.
94	Amfora gala	22	3		7						32

Observacions

G.IV

Codi	Classe	Inf	Var.	Fons	Nan.	Coll	Peu	P. S.	altr.	Tot.	frag.
97	Amfora tarraconense	72	2	1	4						79

Observacions

Segell

Codi	Classe	Inf	Var.	Fons	Nan.	Coll	Peu	P. S.	altr.	Tot.	frag.
98	Amfora bètica	60	5		2						67

Observacions

Dres.7-.11

Codi	Classe	Inf	Var.	Fons	Nan.	Coll	Peu	P. S.	altr.	Tot.	frag.
99	Amfora africana	273	2	10	2						287

Observacions

Af.II,K.XXV

Codi	Classe	Inf	Var.	Fons	Nan.	Coll	Peu	P. S.	altr.	Tot.	frag.
102	Amfora indeterminada	7	2		1						10

Observacions

Codi	Classe	Inf	Var.	Fons	Nan.	Coll	Peu	P. S.	altr.	Tot.	frag.
300	Bronze								1		1

Observacions

Plaqueta

Codi	Classe	Inf	Var.	Fons	Nan.	Coll	Peu	P. S.	altr.	Tot.	frag.
301	Ferro								9		9

Observacions

6 claus i 1 piqueta

Codi	Classe	Inf	Var.	Fons	Nan.	Coll	Peu	P. S.	altr.	Tot.	frag.
404	Marbre								5		5

Observacions

Codi	Classe	Inf	Var.	Fons	Nan.	Coll	Peu	P. S.	altr.	Tot.	frag.
406	Material volcànic								3		3

Observacions

Moli fragmentat

Codi	Classe	Inf	Var.	Fons	Nan.	Coll	Peu	P. S.	altr.	Tot.	frag.
499	Material constructiu								1		1

Observacions

Tubuli

Codi	Classe	Inf	Var.	Fons	Nan.	Coll	Peu	P. S.	altr.	Tot.	frag.
503	Estuc								26		26

Observacions

Codi	Classe	Inf	Var.	Fons	Nan.	Coll	Peu	P. S.	altr.	Tot.	frag.
506	Opus tesellatum								4		4

Observacions

Tessel·les

Codi	Classe	Inf	Var.	Fons	Nan.	Coll	Peu	P. S.	altr.	Tot.	frag.
700	Vidre	27	5	2							34

Observacions

Codi	Classe	Inf	Vor.	Fons	Nan.	Coll	Peu	P. S.	altr.	Tot.	frag.
800	Macrofauna								25	25	

Observacions 9 dents

Codi	Classe	Inf	Vor.	Fons	Nan.	Coll	Peu	P. S.	altr.	Tot.	frag.
803	Malacologia								20	20	

Observacions

### INVENTARI MATERIALS

Any 2001

UE 1452

TOSSA; ELS AMETLLERS

Codi	Classe	Inf	Vor.	Fons	Nan.	Coll	Peu	P. S.	altr.	Tot.	frag.
7	Cer. grollera	2	1	2						5	

Observacions

Codi	Classe	Inf	Vor.	Fons	Nan.	Coll	Peu	P. S.	altr.	Tot.	frag.
34	T.S. sud-gàl.lica		2							2	

Observacions L.36

Codi	Classe	Inf	Vor.	Fons	Nan.	Coll	Peu	P. S.	altr.	Tot.	frag.
39	T.S. africana A1	1		1						2	

Observacions

Codi	Classe	Inf	Vor.	Fons	Nan.	Coll	Peu	P. S.	altr.	Tot.	frag.
43	T.S. africana C	4	1							5	

Observacions Os.I,114

Codi	Classe	Inf	Vor.	Fons	Nan.	Coll	Peu	P. S.	altr.	Tot.	frag.
48	T.S. lucente		1							1	

Observacions

Codi	Classe	Inf	Vor.	Fons	Nan.	Coll	Peu	P. S.	altr.	Tot.	frag.
66	Cer. comuna africana		1							1	

Observacions Os.III,332

Codi	Classe	Inf	Vor.	Fons	Nan.	Coll	Peu	P. S.	altr.	Tot.	frag.
68	Cer. comuna romana local	20	3		1					24	

Observacions

Codi	Classe	Inf	Vor.	Fons	Nan.	Coll	Peu	P. S.	altr.	Tot.	frag.
70	Cer. africana de cuina vernissada		1							1	

Observacions

Codi	Classe	Inf	Vor.	Fons	Nan.	Coll	Peu	P. S.	altr.	Tot.	frag.
73	Llانتia indeterminada								1	1	

Observacions

Codi	Classe	Inf	Vor.	Fons	Nan.	Coll	Peu	P. S.	altr.	Tot.	frag.
93	Àmfora local	5	1							6	

Observacions

Codi	Classe	Inf	Vor.	Fons	Nan.	Coll	Peu	P. S.	altr.	Tot.	frag.
98	Àmfora bètica	5								5	

Observacions

Codi	Classe	Inf	Vor.	Fons	Nan.	Coll	Peu	P. S.	altr.	Tot.	frag.
99	Àmfora africana	6	1							7	

Observacions K.VII

Codi	Classe	Inf	Vor.	Fons	Nan.	Coll	Peu	P. S.	altr.	Tot.	frag.
102	Àmfora indeterminada	2								2	

Observacions

Codi	Classe	Inf	Vor.	Fons	Nan.	Coll	Peu	P. S.	altr.	Tot.	frag.
301	Ferro								2	2	

Observacions

Codi	Classe	Inf	Vor.	Fons	Nan.	Coll	Peu	P. S.	altr.	Tot.	frag.
700	Vidre	6								6	

Observacions

Codi	Classe	Inf	Vor.	Fons	Nan.	Coll	Peu	P. S.	altr.	Tot.	frag.
800	Macrofauna								4	4	

Observacions

Codi	Classe	Inf	Vor.	Fons	Nan.	Coll	Peu	P. S.	altr.	Tot.	frag.
803	Malacologia								2	2	

Observacions

Murex

**INVENTARI MATERIALS**

Any 2001

UE 1453

**TOSSA; ELS AMETLLERS**

Codi	Classe	Inf	Vor.	Fons	Nan.	Coll	Peu	P. S.	altr.	Tot.	frag.
67	Cer. comuna romana oxidada	50	1	2	1					54	

Observacions

**INVENTARI MATERIALS**

Any 2001

UE 1458

**TOSSA; ELS AMETLLERS**

Codi	Classe	Inf	Vor.	Fons	Nan.	Coll	Peu	P. S.	altr.	Tot.	frag.
39	T.S. africana A1		1							1	

Observacions

Codi	Classe	Inf	Vor.	Fons	Nan.	Coll	Peu	P. S.	altr.	Tot.	frag.
43	T.S. africana C	1								1	

Observacions

Codi	Classe	Inf	Vor.	Fons	Nan.	Coll	Peu	P. S.	altr.	Tot.	frag.
66 <sup>o</sup>	Cer. comuna africana		2							2	

Observacions

Os.III,267

Codi	Classe	Inf	Vor.	Fons	Nan.	Coll	Peu	P. S.	altr.	Tot.	frag.
67	Cer. comuna romana oxidada	2		1						3	

Observacions

Codi	Classe	Inf	Vor.	Fons	Nan.	Coll	Peu	P. S.	altr.	Tot.	frag.
97	Àmfora tarraconense	3								3	

Observacions

Codi	Classe	Inf	Vor.	Fons	Nan.	Coll	Peu	P. S.	altr.	Tot.	frag.
700	Vidre	1								1	

Observacions

Codi	Classe	Inf	Vor.	Fons	Nan.	Coll	Peu	P. S.	altr.	Tot.	frag.
803	Malacologia								3	3	

Observacions

Ostres

**INVENTARI MATERIALS**

Any 2001

UE 1459

**TOSSA; ELS AMETLLERS**

Codi	Classe	Inf	Vor.	Fons	Nan.	Coll	Peu	P. S.	altr.	Tot.	frag.
7	Cer. grollera	3	4	3						10	

Observacions

Codi	Classe	Inf	Vor.	Fons	Nan.	Coll	Peu	P. S.	altr.	Tot.	frag.
34	T.S. sud-gal.lica	1								1	

Observacions

Decorada

Codi	Classe	Inf	Vor.	Fons	Nan.	Coll	Peu	P. S. altr.	Tot. frag.
39	T.S. africana A1	1	2	1					4

Observacions L.23

Codi	Classe	Inf	Vor.	Fons	Nan.	Coll	Peu	P. S. altr.	Tot. frag.
47	T.S. clara B	1							1

Observacions

Codi	Classe	Inf	Vor.	Fons	Nan.	Coll	Peu	P. S. altr.	Tot. frag.
56	Parets fines tardo-republicanes	1							1

Observacions

Codi	Classe	Inf	Vor.	Fons	Nan.	Coll	Peu	P. S. altr.	Tot. frag.
66	Cer. comuna africana	12	4	1					17

Observacions Os.I,55, Os.II,302, Os.III,170

Codi	Classe	Inf	Vor.	Fons	Nan.	Coll	Peu	P. S. altr.	Tot. frag.
67	Cer. comuna romana oxidada	2	1						3

Observacions

Codi	Classe	Inf	Vor.	Fons	Nan.	Coll	Peu	P. S. altr.	Tot. frag.
68	Cer. comuna romana local	15	3	2					20

Observacions

Codi	Classe	Inf	Vor.	Fons	Nan.	Coll	Peu	P. S. altr.	Tot. frag.
69	Cer. comuna de pasta grisa	1	1						2

Observacions

Codi	Classe	Inf	Vor.	Fons	Nan.	Coll	Peu	P. S. altr.	Tot. frag.
70	Cer. africana de cuina vernissada	1		1					2

Observacions

Codi	Classe	Inf	Vor.	Fons	Nan.	Coll	Peu	P. S. altr.	Tot. frag.
73	Llàntria indeterminada							3	3

Observacions

Codi	Classe	Inf	Vor.	Fons	Nan.	Coll	Peu	P. S. altr.	Tot. frag.
82	Grisa emporitana	1							1

Observacions

Codi	Classe	Inf	Vor.	Fons	Nan.	Coll	Peu	P. S. altr.	Tot. frag.
85	Gran vas	6		1	1				8

Observacions

Codi	Classe	Inf	Vor.	Fons	Nan.	Coll	Peu	P. S. altr.	Tot. frag.
93	Amfora local	5	2		1				8

Observacions

Codi	Classe	Inf	Vor.	Fons	Nan.	Coll	Peu	P. S. altr.	Tot. frag.
97	Amfora tarraconense	3							3

Observacions

Codi	Classe	Inf	Vor.	Fons	Nan.	Coll	Peu	P. S. altr.	Tot. frag.
98	Amfora bètica	1							1

Observacions

Codi	Classe	Inf	Vor.	Fons	Nan.	Coll	Peu	P. S. altr.	Tot. frag.
99	Amfora africana	1							1

Observacions

Codi	Classe	Inf	Vor.	Fons	Nan.	Coll	Peu	P. S. altr.	Tot. frag.
102	Amfora indeterminada	4							4

Observacions

Codi	Classe	Inf	Vor.	Fons	Nan.	Coll	Peu	P. S.	altr.	Tot.	frag.
103	Dolia	1									1

Observacions

Codi	Classe	Inf	Vor.	Fons	Nan.	Coll	Peu	P. S.	altr.	Tot.	frag.
301	Ferro								3		3

Observacions

Codi	Classe	Inf	Vor.	Fons	Nan.	Coll	Peu	P. S.	altr.	Tot.	frag.
503	Estuc								1		1

Observacions

Codi	Classe	Inf	Vor.	Fons	Nan.	Coll	Peu	P. S.	altr.	Tot.	frag.
506	Opus tesellatum								2		2

Observacions

Codi	Classe	Inf	Vor.	Fons	Nan.	Coll	Peu	P. S.	altr.	Tot.	frag.
700	Vidre	40	2	2							44

Observacions

Codi	Classe	Inf	Vor.	Fons	Nan.	Coll	Peu	P. S.	altr.	Tot.	frag.
800	Macrofauna								5		5

Observacions

INVENTARI MATERIALS

Any 2001

UE 1460

TOSSA; ELS AMETLLERS

Codi	Classe	Inf	Vor.	Fons	Nan.	Coll	Peu	P. S.	altr.	Tot.	frag.
7	Cer. grollera	3	1								4

Observacions

Codi	Classe	Inf	Vor.	Fons	Nan.	Coll	Peu	P. S.	altr.	Tot.	frag.
34	T.S. sud-gal.lica	1									1

Observacions

Codi	Classe	Inf	Vor.	Fons	Nan.	Coll	Peu	P. S.	altr.	Tot.	frag.
39	T.S. africana A1	2	1								3

Observacions

H.14/17

Codi	Classe	Inf	Vor.	Fons	Nan.	Coll	Peu	P. S.	altr.	Tot.	frag.
66	Cer. comuna africana	8	5								13

Observacions

Os.I,261

Codi	Classe	Inf	Vor.	Fons	Nan.	Coll	Peu	P. S.	altr.	Tot.	frag.
67	Cer. comuna romana oxidada	8	1	1	1						11

Observacions

Codi	Classe	Inf	Vor.	Fons	Nan.	Coll	Peu	P. S.	altr.	Tot.	frag.
73	Llانتia indeterminada								1		1

Observacions

Codi	Classe	Inf	Vor.	Fons	Nan.	Coll	Peu	P. S.	altr.	Tot.	frag.
94	Amfora gala	2									2

Observacions

Codi	Classe	Inf	Vor.	Fons	Nan.	Coll	Peu	P. S.	altr.	Tot.	frag.
97	Amfora tarraconense	3			1						4

Observacions

Codi	Classe	Inf	Vor.	Fons	Nan.	Coll	Peu	P. S.	altr.	Tot.	frag.
164	Vidrada ind.	1									1

Observacions



Codi	Classe	Inf	Vor.	Fons	Nan.	Coll	Peu	P. S.	altr.	Tot.	frag.
499	Material constructiu								1		1

Observacions

Codi	Classe	Inf	Vor.	Fons	Nan.	Coll	Peu	P. S.	altr.	Tot.	frag.
700	Vidre	5									5

Observacions

Codi	Classe	Inf	Vor.	Fons	Nan.	Coll	Peu	P. S.	altr.	Tot.	frag.
800	Macrofauna								10		10

Observacions

Codi	Classe	Inf	Vor.	Fons	Nan.	Coll	Peu	P. S.	altr.	Tot.	frag.
803	Malacologia								1		1

Observacions

**INVENTARI MATERIALS**

Any 2001

UE 1461

**TOSSA; ELS AMETLLERS**

Codi	Classe	Inf	Vor.	Fons	Nan.	Coll	Peu	P. S.	altr.	Tot.	frag.
7	Cer. grollera	3	4								7

Observacions

Codi	Classe	Inf	Vor.	Fons	Nan.	Coll	Peu	P. S.	altr.	Tot.	frag.
34	T.S. sud-gàl.lica	1	1								2

Observacions

Codi	Classe	Inf	Vor.	Fons	Nan.	Coll	Peu	P. S.	altr.	Tot.	frag.
39	T.S. africana A1	1									1

Observacions

Codi	Classe	Inf	Vor.	Fons	Nan.	Coll	Peu	P. S.	altr.	Tot.	frag.
43	T.S. africana C	1									1

Observacions

Codi	Classe	Inf	Vor.	Fons	Nan.	Coll	Peu	P. S.	altr.	Tot.	frag.
66	Cer. comuna africana	5	1								6

Observacions

Os.I,262,Os.III,267

Codi	Classe	Inf	Vor.	Fons	Nan.	Coll	Peu	P. S.	altr.	Tot.	frag.
67	Cer. comuna romana oxidada	57	9	4							70

Observacions

Codi	Classe	Inf	Vor.	Fons	Nan.	Coll	Peu	P. S.	altr.	Tot.	frag.
73	Llàntria indeterminada								1		1

Observacions

Codi	Classe	Inf	Vor.	Fons	Nan.	Coll	Peu	P. S.	altr.	Tot.	frag.
93	Àmfora local	28	2								30

Observacions

Codi	Classe	Inf	Vor.	Fons	Nan.	Coll	Peu	P. S.	altr.	Tot.	frag.
97	Àmfora tarraconense	2			1						3

Observacions

Codi	Classe	Inf	Vor.	Fons	Nan.	Coll	Peu	P. S.	altr.	Tot.	frag.
99	Àmfora africana	2									2

Observacions

Codi	Classe	Inf	Vor.	Fons	Nan.	Coll	Peu	P. S.	altr.	Tot.	frag.
102	Àmfora indeterminada	2									2

Observacions

Codi	Classe	Inf	Vor.	Fons	Nan.	Coll	Peu	P. S.	altr.	Tot.	frag.
300	Bronze								1		1

Plaqueta

Observacions

Codi	Classe	Inf	Vor.	Fons	Nan.	Coll	Peu	P. S.	altr.	Tot.	frag.
301	Ferro								5		5

2 claus

Observacions

Codi	Classe	Inf	Vor.	Fons	Nan.	Coll	Peu	P. S.	altr.	Tot.	frag.
404	Marbre								2		2

Placat

Observacions

Codi	Classe	Inf	Vor.	Fons	Nan.	Coll	Peu	P. S.	altr.	Tot.	frag.
700	Vidre										3

Observacions

Codi	Classe	Inf	Vor.	Fons	Nan.	Coll	Peu	P. S.	altr.	Tot.	frag.
800	Macrofauna								2		2

Observacions

Codi	Classe	Inf	Vor.	Fons	Nan.	Coll	Peu	P. S.	altr.	Tot.	frag.
803	Malacologia								5		5

Ostres

Observacions

**INVENTARI MATERIALS**

Any 2001

UE

1462

**TOSSA; ELS AMETLLERS**

Codi	Classe	Inf	Vor.	Fons	Nan.	Coll	Peu	P. S.	altr.	Tot.	frag.
7	Cer. grollera										5

Observacions

Codi	Classe	Inf	Vor.	Fons	Nan.	Coll	Peu	P. S.	altr.	Tot.	frag.
34	T.S. sud-gal.lica	1	1								2

Drag.37

Observacions

Codi	Classe	Inf	Vor.	Fons	Nan.	Coll	Peu	P. S.	altr.	Tot.	frag.
39	T.S. africana A1		2		1						3

Observacions

Codi	Classe	Inf	Vor.	Fons	Nan.	Coll	Peu	P. S.	altr.	Tot.	frag.
66	Cer. comuna africana	8	2								10

Observacions

Codi	Classe	Inf	Vor.	Fons	Nan.	Coll	Peu	P. S.	altr.	Tot.	frag.
67	Cer. comuna romana oxidada	16	2	1							19

Observacions

Codi	Classe	Inf	Vor.	Fons	Nan.	Coll	Peu	P. S.	altr.	Tot.	frag.
69	Cer. comuna de pasta grisa				1						1

Observacions

Codi	Classe	Inf	Vor.	Fons	Nan.	Coll	Peu	P. S.	altr.	Tot.	frag.
73	Llàntria indeterminada								2		2

Observacions

Codi	Classe	Inf	Vor.	Fons	Nan.	Coll	Peu	P. S.	altr.	Tot.	frag.
81	Morter		1								1

Observacions

Codi	Classe	Inf	Vor.	Fons	Nan.	Coll	Peu	P. S.	altr.	Tot.	frag.
85	Gran vas				1						1

Observacions

Codi	Classe	Inf	Vor.	Fons	Nan.	Coll	Peu	P. S.	altr.	Tot.	frag.
93	Amfora local	2									2

Observacions

Codi	Classe	Inf	Vor.	Fons	Nan.	Coll	Peu	P. S.	altr.	Tot.	frag.
97	Amfora tarraconense	4									4

Observacions

Codi	Classe	Inf	Vor.	Fons	Nan.	Coll	Peu	P. S.	altr.	Tot.	frag.
301	Ferro								1		1

Observacions

Codi	Classe	Inf	Vor.	Fons	Nan.	Coll	Peu	P. S.	altr.	Tot.	frag.
700	Vidre	3									3

Observacions

Codi	Classe	Inf	Vor.	Fons	Nan.	Coll	Peu	P. S.	altr.	Tot.	frag.
800	Macrofauna								1		1

Observacions

**INVENTARI MATERIALS**

Any 2001

UE 1463

**TOSSA; ELS AMETLLERS**

Codi	Classe	Inf	Vor.	Fons	Nan.	Coll	Peu	P. S.	altr.	Tot.	frag.
67	Cer. comuna romana oxidada	6	2								8

Observacions

Codi	Classe	Inf	Vor.	Fons	Nan.	Coll	Peu	P. S.	altr.	Tot.	frag.
68	Cer. comuna romana local	5	4								9

Observacions

Codi	Classe	Inf	Vor.	Fons	Nan.	Coll	Peu	P. S.	altr.	Tot.	frag.
82	Grisa emporitana		1								1

Observacions

Codi	Classe	Inf	Vor.	Fons	Nan.	Coll	Peu	P. S.	altr.	Tot.	frag.
93	Amfora local	9									9

Observacions

Codi	Classe	Inf	Vor.	Fons	Nan.	Coll	Peu	P. S.	altr.	Tot.	frag.
102	Amfora indeterminada		1								1

Observacions

Codi	Classe	Inf	Vor.	Fons	Nan.	Coll	Peu	P. S.	altr.	Tot.	frag.
307	Numismàtica								1		1

Observacions

Republicana o Al

**INVENTARI MATERIALS**

Any 2001

UE 1464

**TOSSA; ELS AMETLLERS**

Codi	Classe	Inf	Vor.	Fons	Nan.	Coll	Peu	P. S.	altr.	Tot.	frag.
7	Cer. grollera	2	2								4

Observacions

Codi	Classe	Inf	Vor.	Fons	Nan.	Coll	Peu	P. S.	altr.	Tot.	frag.
26	Vernís negre ind.	1									1

Observacions

Codi	Classe	Inf	Vor.	Fons	Nan.	Coll	Peu	P. S.	altr.	Tot.	frag.
33	T.S. itàlica			1							1

Observacions

Codi	Classe	Inf	Vor.	Fons	Nan.	Coll	Peu	P. S. altr.	Tot. frag.
34	T.S. sud-gàl.lica	3							3

Observacions

Codi	Classe	Inf	Vor.	Fons	Nan.	Coll	Peu	P. S. altr.	Tot. frag.
39	T.S. africana A1	1	1	1					3

Observacions

Codi	Classe	Inf	Vor.	Fons	Nan.	Coll	Peu	P. S. altr.	Tot. frag.
43	T.S. africana C	1		1					2

Observacions

Codi	Classe	Inf	Vor.	Fons	Nan.	Coll	Peu	P. S. altr.	Tot. frag.
64	Cer. comuna itàlica	1							1

Observacions

Codi	Classe	Inf	Vor.	Fons	Nan.	Coll	Peu	P. S. altr.	Tot. frag.
66	Cer. comuna africana	1	7						8

Observacions

Os.I,20, Atl.CVIII,2

Codi	Classe	Inf	Vor.	Fons	Nan.	Coll	Peu	P. S. altr.	Tot. frag.
67	Cer. comuna romana oxidada	20		2	2				24

Observacions

Codi	Classe	Inf	Vor.	Fons	Nan.	Coll	Peu	P. S. altr.	Tot. frag.
69	Cer. comuna de pasta grisa	1							1

Observacions

Codi	Classe	Inf	Vor.	Fons	Nan.	Coll	Peu	P. S. altr.	Tot. frag.
93	Àmfora local	2							2

Observacions

Codi	Classe	Inf	Vor.	Fons	Nan.	Coll	Peu	P. S. altr.	Tot. frag.
97	Àmfora tarraconense	6			2				8

Observacions

Codi	Classe	Inf	Vor.	Fons	Nan.	Coll	Peu	P. S. altr.	Tot. frag.
99	Àmfora africana	8							8

Observacions

Codi	Classe	Inf	Vor.	Fons	Nan.	Coll	Peu	P. S. altr.	Tot. frag.
404	Marbre							4	4

Observacions

Codi	Classe	Inf	Vor.	Fons	Nan.	Coll	Peu	P. S. altr.	Tot. frag.
800	Macrofauna							5	5

Observacions

1 dent

**INVENTARI MATERIALS**

Any 2001

UE

1466

**TOSSA; ELS AMETLLERS**

Codi	Classe	Inf	Vor.	Fons	Nan.	Coll	Peu	P. S. altr.	Tot. frag.
39	T.S. africana A1		1						1

Observacions

Codi	Classe	Inf	Vor.	Fons	Nan.	Coll	Peu	P. S. altr.	Tot. frag.
66	Cer. comuna africana		1						1

Observacions

Codi	Classe	Inf	Vor.	Fons	Nan.	Coll	Peu	P. S. altr.	Tot. frag.
97	Àmfora tarraconense		1						1

Observacions

## INVENTARI MATERIALS

2001

UE

1467

TOSSA; ELS AMETLLERS

Inf Vor. Fons Nan.Coll Peu P. S. altr. Tot. frag.

Codi	Classe	Inf	Vor.	Fons	Nan.Coll	Peu	P. S. altr.	Tot. frag.
34	T.S. sud-gal·lica	1	1					2

Observacions

Inf Vor. Fons Nan.Coll Peu P. S. altr. Tot. frag.

Codi	Classe	Inf	Vor.	Fons	Nan.Coll	Peu	P. S. altr.	Tot. frag.
67	Cer. comuna romana oxidada	1			1			2

Observacions

Inf Vor. Fons Nan.Coll Peu P. S. altr. Tot. frag.

Codi	Classe	Inf	Vor.	Fons	Nan.Coll	Peu	P. S. altr.	Tot. frag.
93	Àmfora local	1						1

Observacions

## INVENTARI MATERIALS

Any 2001

UE

1471

TOSSA; ELS AMETLLERS

Inf Vor. Fons Nan.Coll Peu P. S. altr. Tot. frag.

Codi	Classe	Inf	Vor.	Fons	Nan.Coll	Peu	P. S. altr.	Tot. frag.
85	Gran vas	2						2

Observacions

## INVENTARI MATERIALS

Any 2001

UE

1472

TOSSA; ELS AMETLLERS

Inf Vor. Fons Nan.Coll Peu P. S. altr. Tot. frag.

Codi	Classe	Inf	Vor.	Fons	Nan.Coll	Peu	P. S. altr.	Tot. frag.
39	T.S. africana A1		1					1

Observacions

L.1B

Inf Vor. Fons Nan.Coll Peu P. S. altr. Tot. frag.

Codi	Classe	Inf	Vor.	Fons	Nan.Coll	Peu	P. S. altr.	Tot. frag.
66	Cer. comuna africana	2	1					3

Observacions

Alt.CVII,11

Inf Vor. Fons Nan.Coll Peu P. S. altr. Tot. frag.

Codi	Classe	Inf	Vor.	Fons	Nan.Coll	Peu	P. S. altr.	Tot. frag.
67	Cer. comuna romana oxidada	6	1	1	1			9

Observacions

Inf Vor. Fons Nan.Coll Peu P. S. altr. Tot. frag.

Codi	Classe	Inf	Vor.	Fons	Nan.Coll	Peu	P. S. altr.	Tot. frag.
97	Àmfora tarraconense	1						1

Observacions

Inf Vor. Fons Nan.Coll Peu P. S. altr. Tot. frag.

Codi	Classe	Inf	Vor.	Fons	Nan.Coll	Peu	P. S. altr.	Tot. frag.
98	Àmfora bètica	2						2

Observacions

Inf Vor. Fons Nan.Coll Peu P. S. altr. Tot. frag.

Codi	Classe	Inf	Vor.	Fons	Nan.Coll	Peu	P. S. altr.	Tot. frag.
700	Vidre	2						2

Observacions

Inf Vor. Fons Nan.Coll Peu P. S. altr. Tot. frag.

Codi	Classe	Inf	Vor.	Fons	Nan.Coll	Peu	P. S. altr.	Tot. frag.
800	Macrofauna						1	1

Observacions

## INVENTARI MATERIALS

Any 2001

UE

1474

TOSSA; ELS AMETLLERS

Inf Vor. Fons Nan.Coll Peu P. S. altr. Tot. frag.

Codi	Classe	Inf	Vor.	Fons	Nan.Coll	Peu	P. S. altr.	Tot. frag.
7	Cer. grollera	8		3	2			13

Observacions

Inf Vor. Fons Nan.Coll Peu P. S. altr. Tot. frag.

Codi	Classe	Inf	Vor.	Fons	Nan.Coll	Peu	P. S. altr.	Tot. frag.
31	Imitació aretina de roig coral		1					1

Observacions

Inf Vor. Fons Nan.Coll Peu P. S. altr. Tot. frag.

Codi	Classe	Inf	Vor.	Fons	Nan.Coll	Peu	P. S. altr.	Tot. frag.
34	T.S. sud-gál.lica	4		1				5

Observacions

Inf Vor. Fons Nan.Coll Peu P. S. altr. Tot. frag.

Codi	Classe	Inf	Vor.	Fons	Nan.Coll	Peu	P. S. altr.	Tot. frag.
35	T.S. marmorata	1						1

Observacions

Inf Vor. Fons Nan.Coll Peu P. S. altr. Tot. frag.

Codi	Classe	Inf	Vor.	Fons	Nan.Coll	Peu	P. S. altr.	Tot. frag.
38	T.Sigillata ind.			1				1

Observacions

Inf Vor. Fons Nan.Coll Peu P. S. altr. Tot. frag.

Codi	Classe	Inf	Vor.	Fons	Nan.Coll	Peu	P. S. altr.	Tot. frag.
39	T.S. africana A1	1						1

Observacions

Inf Vor. Fons Nan.Coll Peu P. S. altr. Tot. frag.

Codi	Classe	Inf	Vor.	Fons	Nan.Coll	Peu	P. S. altr.	Tot. frag.
43	T.S. africana C	3	4					7

Observacions

Inf Vor. Fons Nan.Coll Peu P. S. altr. Tot. frag.

Codi	Classe	Inf	Vor.	Fons	Nan.Coll	Peu	P. S. altr.	Tot. frag.
48	T.S. lucente		1					1

Observacions

Inf Vor. Fons Nan.Coll Peu P. S. altr. Tot. frag.

Codi	Classe	Inf	Vor.	Fons	Nan.Coll	Peu	P. S. altr.	Tot. frag.
63	Parets fines ind.	2						2

Observacions

Inf Vor. Fons Nan.Coll Peu P. S. altr. Tot. frag.

Codi	Classe	Inf	Vor.	Fons	Nan.Coll	Peu	P. S. altr.	Tot. frag.
66	Cer. comuna africana	5	2	1				8

Observacions

Os.1,261

Inf Vor. Fons Nan.Coll Peu P. S. altr. Tot. frag.

Codi	Classe	Inf	Vor.	Fons	Nan.Coll	Peu	P. S. altr.	Tot. frag.
67	Cer. comuna romana oxidada	36	4					40

Observacions

Inf Vor. Fons Nan.Coll Peu P. S. altr. Tot. frag.

Codi	Classe	Inf	Vor.	Fons	Nan.Coll	Peu	P. S. altr.	Tot. frag.
81	Morter	3	3					6

Observacions

Inf Vor. Fons Nan.Coll Peu P. S. altr. Tot. frag.

Codi	Classe	Inf	Vor.	Fons	Nan.Coll	Peu	P. S. altr.	Tot. frag.
93	Àmfora local				1			1

Observacions

Inf Vor. Fons Nan.Coll Peu P. S. altr. Tot. frag.

Codi	Classe	Inf	Vor.	Fons	Nan.Coll	Peu	P. S. altr.	Tot. frag.
94	Àmfora gala				2			2

Observacions

Inf Vor. Fons Nan.Coll Peu P. S. altr. Tot. frag.

Codi	Classe	Inf	Vor.	Fons	Nan.Coll	Peu	P. S. altr.	Tot. frag.
97	Àmfora tarraconense	16	1	3	5			25

Observacions

Inf Vor. Fons Nan.Coll Peu P. S. altr. Tot. frag.

Codi	Classe	Inf	Vor.	Fons	Nan.Coll	Peu	P. S. altr.	Tot. frag.
98	Àmfora bètica				3			3

Observacions

Inf Vor. Fons Nan.Coll Peu P. S. altr. Tot. frag.

Codi	Classe	Inf	Vor.	Fons	Nan.Coll	Peu	P. S. altr.	Tot. frag.
99	Àmfora africana	18	1					19

Observacions

Inf Vor. Fons Nan.Coll Peu P. S. altr. Tot. frag.

Codi	Classe	Inf	Vor.	Fons	Nan.Coll	Peu	P. S. altr.	Tot. frag.
301	Ferro						1	1

Observacions

Codi	Classe	Inf	Vor.	Fons	Nan.	Coll	Peu	P. S.	altr.	Tot.	frag.
404	Marbre								1		1

Observacions

Codi	Classe	Inf	Vor.	Fons	Nan.	Coll	Peu	P. S.	altr.	Tot.	frag.
700	Vidre	1									1

Observacions

Codi	Classe	Inf	Vor.	Fons	Nan.	Coll	Peu	P. S.	altr.	Tot.	frag.
800	Macrofauna								2		2

Observacions

Codi	Classe	Inf	Vor.	Fons	Nan.	Coll	Peu	P. S.	altr.	Tot.	frag.
803	Malacologia								5		5

Observacions

**INVENTARI MATERIALS**

Any 2001

UE 1476

**TOSSA; ELS AMETLLERS**

Codi	Classe	Inf	Vor.	Fons	Nan.	Coll	Peu	P. S.	altr.	Tot.	frag.
7	Cer. grollera	1									1

Observacions

Codi	Classe	Inf	Vor.	Fons	Nan.	Coll	Peu	P. S.	altr.	Tot.	frag.
34	T.S. sud-gàl.lica			1							1

Observacions

Codi	Classe	Inf	Vor.	Fons	Nan.	Coll	Peu	P. S.	altr.	Tot.	frag.
67	Cer. comuna romana oxidada	4	2								6

Observacions

Codi	Classe	Inf	Vor.	Fons	Nan.	Coll	Peu	P. S.	altr.	Tot.	frag.
85	Gran vas		1								1

Observacions

Codi	Classe	Inf	Vor.	Fons	Nan.	Coll	Peu	P. S.	altr.	Tot.	frag.
93	Àmfora local	3									3

Observacions

Codi	Classe	Inf	Vor.	Fons	Nan.	Coll	Peu	P. S.	altr.	Tot.	frag.
98	Àmfora bètica	3		1							4

Observacions

Codi	Classe	Inf	Vor.	Fons	Nan.	Coll	Peu	P. S.	altr.	Tot.	frag.
304	Plom								1		1

Observacions

**INVENTARI MATERIALS**

Any 2001

UE 1478

**TOSSA; ELS AMETLLERS**

Codi	Classe	Inf	Vor.	Fons	Nan.	Coll	Peu	P. S.	altr.	Tot.	frag.
7	Cer. grollera	1	1								2

Observacions

Codi	Classe	Inf	Vor.	Fons	Nan.	Coll	Peu	P. S.	altr.	Tot.	frag.
33	T.S. itàlica	1									1

Observacions

Codi	Classe	Inf	Vor.	Fons	Nan.	Coll	Peu	P. S.	altr.	Tot.	frag.
39	T.S. africana A1		1								1

Observacions

Inf Vor. Fons Nan.Coll Peu P. S. altr. Tot. frag.

Codi	Classe	Inf	Vor.	Fons	Nan.Coll	Peu	P. S.	altr.	Tot. frag.
66	Cer. comuna africana		2						2

Os.III,267

Observacions

Inf Vor. Fons Nan.Coll Peu P. S. altr. Tot. frag.

Codi	Classe	Inf	Vor.	Fons	Nan.Coll	Peu	P. S.	altr.	Tot. frag.
67	Cer. comuna romana oxidada	8	2						10

Observacions

Inf Vor. Fons Nan.Coll Peu P. S. altr. Tot. frag.

Codi	Classe	Inf	Vor.	Fons	Nan.Coll	Peu	P. S.	altr.	Tot. frag.
73	Llànvia indeterminada							1	1

Observacions

Inf Vor. Fons Nan.Coll Peu P. S. altr. Tot. frag.

Codi	Classe	Inf	Vor.	Fons	Nan.Coll	Peu	P. S.	altr.	Tot. frag.
93	Àmfora local	5	1	1	3				10

Observacions

Inf Vor. Fons Nan.Coll Peu P. S. altr. Tot. frag.

Codi	Classe	Inf	Vor.	Fons	Nan.Coll	Peu	P. S.	altr.	Tot. frag.
97	Àmfora tarraconense	9							9

Observacions

Inf Vor. Fons Nan.Coll Peu P. S. altr. Tot. frag.

Codi	Classe	Inf	Vor.	Fons	Nan.Coll	Peu	P. S.	altr.	Tot. frag.
99	Àmfora africana	1							1

Observacions

Inf Vor. Fons Nan.Coll Peu P. S. altr. Tot. frag.

Codi	Classe	Inf	Vor.	Fons	Nan.Coll	Peu	P. S.	altr.	Tot. frag.
301	Ferro							1	1

Observacions

Inf Vor. Fons Nan.Coll Peu P. S. altr. Tot. frag.

Codi	Classe	Inf	Vor.	Fons	Nan.Coll	Peu	P. S.	altr.	Tot. frag.
404	Marbre							1	1

Observacions

Inf Vor. Fons Nan.Coll Peu P. S. altr. Tot. frag.

Codi	Classe	Inf	Vor.	Fons	Nan.Coll	Peu	P. S.	altr.	Tot. frag.
499	Material constructiu							1	1

Observacions

Inf Vor. Fons Nan.Coll Peu P. S. altr. Tot. frag.

Codi	Classe	Inf	Vor.	Fons	Nan.Coll	Peu	P. S.	altr.	Tot. frag.
800	Macrofauna							1	1

Observacions

**INVENTARI MATERIALS**

Any 2001

UE 1479

**TOSSA; ELS AMETLLERS**

Inf Vor. Fons Nan.Coll Peu P. S. altr. Tot. frag.

Codi	Classe	Inf	Vor.	Fons	Nan.Coll	Peu	P. S.	altr.	Tot. frag.
7	Cer. grollera	1	1	2	1				5

Observacions

Inf Vor. Fons Nan.Coll Peu P. S. altr. Tot. frag.

Codi	Classe	Inf	Vor.	Fons	Nan.Coll	Peu	P. S.	altr.	Tot. frag.
93	Àmfora local	3							3

Observacions

Inf Vor. Fons Nan.Coll Peu P. S. altr. Tot. frag.

Codi	Classe	Inf	Vor.	Fons	Nan.Coll	Peu	P. S.	altr.	Tot. frag.
97	Àmfora tarraconense	3							3

Observacions

Inf Vor. Fons Nan.Coll Peu P. S. altr. Tot. frag.

Codi	Classe	Inf	Vor.	Fons	Nan.Coll	Peu	P. S.	altr.	Tot. frag.
98	Àmfora bètica	1							1

Observacions

Inf Vor. Fons Nan.Coll Peu P. S. altr. Tot. frag.

Codi	Classe	Inf	Vor.	Fons	Nan.Coll	Peu	P. S.	altr.	Tot. frag.
499	Material constructiu							2	2

Observacions

Motllura de guix



Inf Vor. Fons Nan.Coll Peu P. S. altr. Tot. frag.

Codi	Classe	Inf	Vor.	Fons	Nan.Coll	Peu	P. S. altr.	Tot. frag.
700	Vidre	1						1

Pla

Observacions

Inf Vor. Fons Nan.Coll Peu P. S. altr. Tot. frag.

Codi	Classe	Inf	Vor.	Fons	Nan.Coll	Peu	P. S. altr.	Tot. frag.
800	Macrofauna						2	2

Observacions

Inf Vor. Fons Nan.Coll Peu P. S. altr. Tot. frag.

Codi	Classe	Inf	Vor.	Fons	Nan.Coll	Peu	P. S. altr.	Tot. frag.
803	Malacologia						2	2

Observacions

INVENTARI MATERIALS

any 2001

UE

1481

TOSSA; ELS AMETLLERS

Inf Vor. Fons Nan.Coll Peu P. S. altr. Tot. frag.

Codi	Classe	Inf	Vor.	Fons	Nan.Coll	Peu	P. S. altr.	Tot. frag.
7	Cer. grollera	9	2	1				12

Observacions

Inf Vor. Fons Nan.Coll Peu P. S. altr. Tot. frag.

Codi	Classe	Inf	Vor.	Fons	Nan.Coll	Peu	P. S. altr.	Tot. frag.
34	T.S. sud-gal.lica	1						1

Observacions

Inf Vor. Fons Nan.Coll Peu P. S. altr. Tot. frag.

Codi	Classe	Inf	Vor.	Fons	Nan.Coll	Peu	P. S. altr.	Tot. frag.
39	T.S. africana A1	1		1				2

Observacions

Inf Vor. Fons Nan.Coll Peu P. S. altr. Tot. frag.

Codi	Classe	Inf	Vor.	Fons	Nan.Coll	Peu	P. S. altr.	Tot. frag.
66	Cer. comuna africana	1	8	1				10

Observacions

Os.III,267

Inf Vor. Fons Nan.Coll Peu P. S. altr. Tot. frag.

Codi	Classe	Inf	Vor.	Fons	Nan.Coll	Peu	P. S. altr.	Tot. frag.
67	Cer. comuna romana oxidada	38	5	1				44

Observacions

Inf Vor. Fons Nan.Coll Peu P. S. altr. Tot. frag.

Codi	Classe	Inf	Vor.	Fons	Nan.Coll	Peu	P. S. altr.	Tot. frag.
70	Cer. africana de cuina vernissada		1					1

Observacions

Inf Vor. Fons Nan.Coll Peu P. S. altr. Tot. frag.

Codi	Classe	Inf	Vor.	Fons	Nan.Coll	Peu	P. S. altr.	Tot. frag.
73	Llانتia indeterminada						1	1

Observacions

Inf Vor. Fons Nan.Coll Peu P. S. altr. Tot. frag.

Codi	Classe	Inf	Vor.	Fons	Nan.Coll	Peu	P. S. altr.	Tot. frag.
93	Amfora local	15	9	1	10			35

Observacions

Inf Vor. Fons Nan.Coll Peu P. S. altr. Tot. frag.

Codi	Classe	Inf	Vor.	Fons	Nan.Coll	Peu	P. S. altr.	Tot. frag.
94	Amfora gala			1				1

Observacions

Inf Vor. Fons Nan.Coll Peu P. S. altr. Tot. frag.

Codi	Classe	Inf	Vor.	Fons	Nan.Coll	Peu	P. S. altr.	Tot. frag.
97	Amfora tarraconense	7	1					8

Observacions

Inf Vor. Fons Nan.Coll Peu P. S. altr. Tot. frag.

Codi	Classe	Inf	Vor.	Fons	Nan.Coll	Peu	P. S. altr.	Tot. frag.
98	Amfora bética	4	1					5

Observacions

Inf Vor. Fons Nan.Coll Peu P. S. altr. Tot. frag.

Codi	Classe	Inf	Vor.	Fons	Nan.Coll	Peu	P. S. altr.	Tot. frag.
99	Amfora africana	2	1					3

Observacions

Codi	Classe	Inf	Vor.	Fons	Nan.	Coll	Peu	P. S.	altr.	Tot.	frag.
102	Amfora indeterminada	9								9	

Observacions

Codi	Classe	Inf	Vor.	Fons	Nan.	Coll	Peu	P. S.	altr.	Tot.	frag.
404	Marbre								1	1	

Observacions

Codi	Classe	Inf	Vor.	Fons	Nan.	Coll	Peu	P. S.	altr.	Tot.	frag.
499	Material constructiu								1	1	

Observacions

Codi	Classe	Inf	Vor.	Fons	Nan.	Coll	Peu	P. S.	altr.	Tot.	frag.
700	Vidre	19								19	

Observacions

Codi	Classe	Inf	Vor.	Fons	Nan.	Coll	Peu	P. S.	altr.	Tot.	frag.
800	Macrofauna								6	6	

Observacions

1 dent

**INVENTARI MATERIALS**

Any 2001

UE 1483

**TOSSA; ELS AMETLLERS**

Codi	Classe	Inf	Vor.	Fons	Nan.	Coll	Peu	P. S.	altr.	Tot.	frag.
7	Cer. grollera	5	1							6	

Observacions

Codi	Classe	Inf	Vor.	Fons	Nan.	Coll	Peu	P. S.	altr.	Tot.	frag.
33	T.S. itàlica	2	4	2						8	

Observacions

Codi	Classe	Inf	Vor.	Fons	Nan.	Coll	Peu	P. S.	altr.	Tot.	frag.
39	T.S. africana A1	1								1	

Observacions

Codi	Classe	Inf	Vor.	Fons	Nan.	Coll	Peu	P. S.	altr.	Tot.	frag.
63	Parets fines ind.		2							2	

Observacions

Codi	Classe	Inf	Vor.	Fons	Nan.	Coll	Peu	P. S.	altr.	Tot.	frag.
67	Cer. comuna romana oxidada	20	1							21	

Observacions

Codi	Classe	Inf	Vor.	Fons	Nan.	Coll	Peu	P. S.	altr.	Tot.	frag.
68	Cer. comuna romana local			2						2	

Observacions

Codi	Classe	Inf	Vor.	Fons	Nan.	Coll	Peu	P. S.	altr.	Tot.	frag.
71	Cer. comuna romana d'engalba roja								1	1	

Observacions

Diversos fragments d'un sol individu

Codi	Classe	Inf	Vor.	Fons	Nan.	Coll	Peu	P. S.	altr.	Tot.	frag.
73	Llanta indeterminada								1	1	

Observacions

Codi	Classe	Inf	Vor.	Fons	Nan.	Coll	Peu	P. S.	altr.	Tot.	frag.
81	Mortor		1							1	

Observacions

Codi	Classe	Inf	Vor.	Fons	Nan.	Coll	Peu	P. S.	altr.	Tot.	frag.
96	Amfora itàlica	1								1	

Observacions

Codi	Classe	Inf	Var.	Fons	Nan.	Coll	Peu	P. S.	altr.	Tot.	frag.
97	Amfora tarraconense	36				12					48

Observacions

Codi	Classe	Inf	Var.	Fons	Nan.	Coll	Peu	P. S.	altr.	Tot.	frag.
98	Amfora bètica	6									6

Observacions

Codi	Classe	Inf	Var.	Fons	Nan.	Coll	Peu	P. S.	altr.	Tot.	frag.
103	Dolia	2									2

Observacions

Codi	Classe	Inf	Var.	Fons	Nan.	Coll	Peu	P. S.	altr.	Tot.	frag.
301	Ferro								1		1

Observacions

Codi	Classe	Inf	Var.	Fons	Nan.	Coll	Peu	P. S.	altr.	Tot.	frag.
800	Macrofauna								4		4

Observacions

**INVENTARI MATERIALS**

Any 2001

UE 1484

**TOSSA; ELS AMETLLERS**

Codi	Classe	Inf	Var.	Fons	Nan.	Coll	Peu	P. S.	altr.	Tot.	frag.
7	Cer. grollera	5	4	2							11

Observacions

Codi	Classe	Inf	Var.	Fons	Nan.	Coll	Peu	P. S.	altr.	Tot.	frag.
33	T.S. itàlica	1									1

Observacions

Codi	Classe	Inf	Var.	Fons	Nan.	Coll	Peu	P. S.	altr.	Tot.	frag.
34	T.S. sud-gàl·lica	6	4								10

Observacions

Drag.27

Codi	Classe	Inf	Var.	Fons	Nan.	Coll	Peu	P. S.	altr.	Tot.	frag.
39	T.S. africana A1	5	2								7

Observacions

L.2B

Codi	Classe	Inf	Var.	Fons	Nan.	Coll	Peu	P. S.	altr.	Tot.	frag.
43	T.S. africana C	7		1							8

Observacions

Codi	Classe	Inf	Var.	Fons	Nan.	Coll	Peu	P. S.	altr.	Tot.	frag.
48	T.S. lucente		1	1							2

Observacions

Codi	Classe	Inf	Var.	Fons	Nan.	Coll	Peu	P. S.	altr.	Tot.	frag.
63	Parets fines ind.		1								1

Observacions

Codi	Classe	Inf	Var.	Fons	Nan.	Coll	Peu	P. S.	altr.	Tot.	frag.
66	Cer. comuna africana	4	3	1							8

Observacions

Os.III,170

Codi	Classe	Inf	Var.	Fons	Nan.	Coll	Peu	P. S.	altr.	Tot.	frag.
67	Cer. comuna romana oxidada	16		5	1						22

Observacions

Codi	Classe	Inf	Var.	Fons	Nan.	Coll	Peu	P. S.	altr.	Tot.	frag.
70	Cer. africana de cuina vernissada	1									1

Observacions

Codi	Classe	Inf	Vor.	Fons	Nan.	Coll	Peu	P. S.	altr.	Tot.	frag.
73	Llanta indeterminada								1		1

Observacions

Codi	Classe	Inf	Vor.	Fons	Nan.	Coll	Peu	P. S.	altr.	Tot.	frag.
93	Amfora local	2									2

Observacions

Codi	Classe	Inf	Vor.	Fons	Nan.	Coll	Peu	P. S.	altr.	Tot.	frag.
102	Amfora indeterminada	8									8

Observacions

Codi	Classe	Inf	Vor.	Fons	Nan.	Coll	Peu	P. S.	altr.	Tot.	frag.
499	Material constructiu								4		4

Observacions

Codi	Classe	Inf	Vor.	Fons	Nan.	Coll	Peu	P. S.	altr.	Tot.	frag.
503	Estuc								2		2

Observacions

Codi	Classe	Inf	Vor.	Fons	Nan.	Coll	Peu	P. S.	altr.	Tot.	frag.
700	Vidre	2									2

Observacions

Codi	Classe	Inf	Vor.	Fons	Nan.	Coll	Peu	P. S.	altr.	Tot.	frag.
800	Macrofauna								7		7

Observacions

Codi	Classe	Inf	Vor.	Fons	Nan.	Coll	Peu	P. S.	altr.	Tot.	frag.
803	Malacologia								1		1

Observacions

**INVENTARI MATERIALS**

Any 2001

UE 1485

**TOSSA; ELS AMETLLERS**

Codi	Classe	Inf	Vor.	Fons	Nan.	Coll	Peu	P. S.	altr.	Tot.	frag.
7	Cer. grollera	8	3	5	1						17

Observacions

Codi	Classe	Inf	Vor.	Fons	Nan.	Coll	Peu	P. S.	altr.	Tot.	frag.
34	T.S. sud-gal.lica	4	3	2							9

Observacions

Drag.18/31

Codi	Classe	Inf	Vor.	Fons	Nan.	Coll	Peu	P. S.	altr.	Tot.	frag.
39	T.S. africana A1	7	1	2							10

Observacions

H.8A

Codi	Classe	Inf	Vor.	Fons	Nan.	Coll	Peu	P. S.	altr.	Tot.	frag.
43	T.S. africana C	1									1

Observacions

Codi	Classe	Inf	Vor.	Fons	Nan.	Coll	Peu	P. S.	altr.	Tot.	frag.
44	T.S. africana D		1								1

Observacions

Codi	Classe	Inf	Vor.	Fons	Nan.	Coll	Peu	P. S.	altr.	Tot.	frag.
63	Parets fines ind.	4									4

Observacions

Codi	Classe	Inf	Vor.	Fons	Nan.	Coll	Peu	P. S.	altr.	Tot.	frag.
66	Cer. comuna africana	6	4								10

Observacions

Codi	Classe	Inf	Vor.	Fons	Nan.	Coll	Peu	P. S.	altr.	Tot. frag.
67	Cer. comuna romana oxidada	57	12	7	6					82

Observacions

Codi	Classe	Inf	Vor.	Fons	Nan.	Coll	Peu	P. S.	altr.	Tot. frag.
70	Cer. africana de cuina vernissada	2	4	1						7

Observacions

I.9A, L.10A

Codi	Classe	Inf	Vor.	Fons	Nan.	Coll	Peu	P. S.	altr.	Tot. frag.
73	Llántia indeterminada								2	2

Observacions

Codi	Classe	Inf	Vor.	Fons	Nan.	Coll	Peu	P. S.	altr.	Tot. frag.
85	Gran vas	5	1							6

Observacions

Codi	Classe	Inf	Vor.	Fons	Nan.	Coll	Peu	P. S.	altr.	Tot. frag.
93	Àmfora local	16	6	2	9					33

Observacions

Codi	Classe	Inf	Vor.	Fons	Nan.	Coll	Peu	P. S.	altr.	Tot. frag.
96	Àmfora itàlica	3								3

Observacions

Codi	Classe	Inf	Vor.	Fons	Nan.	Coll	Peu	P. S.	altr.	Tot. frag.
98	Àmfora bètica	2	1		1					4

Observacions

Codi	Classe	Inf	Vor.	Fons	Nan.	Coll	Peu	P. S.	altr.	Tot. frag.
99	Àmfora africana	6	2		1					9

Observacions

K.IV, K.VII

Codi	Classe	Inf	Vor.	Fons	Nan.	Coll	Peu	P. S.	altr.	Tot. frag.
300	Bronze								2	2

Observacions

1 clau i 1 plaqueta

Codi	Classe	Inf	Vor.	Fons	Nan.	Coll	Peu	P. S.	altr.	Tot. frag.
301	Ferro								2	2

Observacions

Claus

Codi	Classe	Inf	Vor.	Fons	Nan.	Coll	Peu	P. S.	altr.	Tot. frag.
700	Vidre	10		1						11

Observacions

Codi	Classe	Inf	Vor.	Fons	Nan.	Coll	Peu	P. S.	altr.	Tot. frag.
800	Macrofauna								6	6

Observacions

1 dent

Codi	Classe	Inf	Vor.	Fons	Nan.	Coll	Peu	P. S.	altr.	Tot. frag.
803	Malacologia								12	12

Observacions

**INVENTARI MATERIALS**

Any 2001

UE 1486

**TOSSA; ELS AMETLLERS**

Codi	Classe	Inf	Vor.	Fons	Nan.	Coll	Peu	P. S.	altr.	Tot. frag.
102	Àmfora indeterminada	6	1							7

Observacions

## INVENTARI MATERIALS

Any 2001

UE 1489

TOSSA; ELS AMETLLERS

Codi	Classe	Inf	Vor.	Fons	Nan.	Coll	Peu	P. S.	altr.	Tot.	frag.
7	Cer. grollera	1								1	

Observacions

Codi	Classe	Inf	Vor.	Fons	Nan.	Coll	Peu	P. S.	altr.	Tot.	frag.
34	T.S. sud-gàl.lica	1								1	

Observacions

Codi	Classe	Inf	Vor.	Fons	Nan.	Coll	Peu	P. S.	altr.	Tot.	frag.
73	Llàntia indeterminada								1	1	

Observacions

Codi	Classe	Inf	Vor.	Fons	Nan.	Coll	Peu	P. S.	altr.	Tot.	frag.
93	Àmfora local	7	1		1						9

Observacions

Codi	Classe	Inf	Vor.	Fons	Nan.	Coll	Peu	P. S.	altr.	Tot.	frag.
96	Àmfora itàlica	1								1	

Observacions

Codi	Classe	Inf	Vor.	Fons	Nan.	Coll	Peu	P. S.	altr.	Tot.	frag.
99	Àmfora africana	1								1	

Observacions

Codi	Classe	Inf	Vor.	Fons	Nan.	Coll	Peu	P. S.	altr.	Tot.	frag.
116	Vidrada blanc ind.	1								1	

Observacions

## INVENTARI MATERIALS

Any 2001

UE 1490

TOSSA; ELS AMETLLERS

Codi	Classe	Inf	Vor.	Fons	Nan.	Coll	Peu	P. S.	altr.	Tot.	frag.
7	Cer. grollera	4		1						5	

Observacions

Codi	Classe	Inf	Vor.	Fons	Nan.	Coll	Peu	P. S.	altr.	Tot.	frag.
33	T.S. itàlica	1								1	

Observacions

Codi	Classe	Inf	Vor.	Fons	Nan.	Coll	Peu	P. S.	altr.	Tot.	frag.
39	T.S. africana A1	2	1							3	

Observacions

L.4/36

Codi	Classe	Inf	Vor.	Fons	Nan.	Coll	Peu	P. S.	altr.	Tot.	frag.
43	T.S. africana C	2								2	

Observacions

L.40

Codi	Classe	Inf	Vor.	Fons	Nan.	Coll	Peu	P. S.	altr.	Tot.	frag.
63	Parets fines ind.		1							1	

Observacions

Codi	Classe	Inf	Vor.	Fons	Nan.	Coll	Peu	P. S.	altr.	Tot.	frag.
66	Cer. comuna africana	1	5							6	

Observacions

Codi	Classe	Inf	Vor.	Fons	Nan.	Coll	Peu	P. S.	altr.	Tot.	frag.
67	Cer. comuna romana oxidada	14	9	1	5					29	

Observacions

Codi	Classe	Inf	Vor.	Fons	Nan.	Coll	Peu	P. S.	altr.	Tot. frag.
70	Cer. africana de cuina vernissada		1	1						2

Observacions

L.10A

Codi	Classe	Inf	Vor.	Fons	Nan.	Coll	Peu	P. S.	altr.	Tot. frag.
85	Gran vas				1					1

Observacions

Codi	Classe	Inf	Vor.	Fons	Nan.	Coll	Peu	P. S.	altr.	Tot. frag.
93	Amfora local		2	1						3

Observacions

Codi	Classe	Inf	Vor.	Fons	Nan.	Coll	Peu	P. S.	altr.	Tot. frag.
99	Amfora africana	3								3

Observacions

Codi	Classe	Inf	Vor.	Fons	Nan.	Coll	Peu	P. S.	altr.	Tot. frag.
102	Amfora indeterminada	13								13

Observacions

Codi	Classe	Inf	Vor.	Fons	Nan.	Coll	Peu	P. S.	altr.	Tot. frag.
301	Ferro								3	3

Observacions

Codi	Classe	Inf	Vor.	Fons	Nan.	Coll	Peu	P. S.	altr.	Tot. frag.
499	Material constructiu								1	1

Observacions

Tubuli

Codi	Classe	Inf	Vor.	Fons	Nan.	Coll	Peu	P. S.	altr.	Tot. frag.
700	Vidre	3								3

Observacions

Codi	Classe	Inf	Vor.	Fons	Nan.	Coll	Peu	P. S.	altr.	Tot. frag.
800	Macrofauna								2	2

Observacions

## INVENTARI MATERIALS

Any 2001

UE

1494

TOSSA; ELS AMETLLERS

Codi	Classe	Inf	Vor.	Fons	Nan.	Coll	Peu	P. S.	altr.	Tot. frag.
7	Cer. grollera	2								2

Observacions

Codi	Classe	Inf	Vor.	Fons	Nan.	Coll	Peu	P. S.	altr.	Tot. frag.
33	T.S. itàlica		1							1

Observacions

Codi	Classe	Inf	Vor.	Fons	Nan.	Coll	Peu	P. S.	altr.	Tot. frag.
34	T.S. sud-gal·lica	2								2

Observacions

Codi	Classe	Inf	Vor.	Fons	Nan.	Coll	Peu	P. S.	altr.	Tot. frag.
66	Cer. comuna africana		1							1

Observacions

Os.II,306

Codi	Classe	Inf	Vor.	Fons	Nan.	Coll	Peu	P. S.	altr.	Tot. frag.
67	Cer. comuna romana oxidada	3								3

Observacions

Codi	Classe	Inf	Vor.	Fons	Nan.	Coll	Peu	P. S.	altr.	Tot. frag.
97	Amfora tarraconense	3								3

Observacions

## INVENTARI MATERIALS

Any 2001

UE 1495

TOSSA; ELS AMETLLERS

Codi	Classe	Inf	Vor.	Fons	Nan.	Coll	Peu	P. S.	altr.	Tot.	frag.
7	Cer. grollera				2						2

Observacions

Codi	Classe	Inf	Vor.	Fons	Nan.	Coll	Peu	P. S.	altr.	Tot.	frag.
67	Cer. comuna romana oxidada	13						1			14

Observacions

Codi	Classe	Inf	Vor.	Fons	Nan.	Coll	Peu	P. S.	altr.	Tot.	frag.
68	Cer. comuna romana local	10	2		1						13

Observacions

Codi	Classe	Inf	Vor.	Fons	Nan.	Coll	Peu	P. S.	altr.	Tot.	frag.
93	Amfora local	8									8

Observacions

Codi	Classe	Inf	Vor.	Fons	Nan.	Coll	Peu	P. S.	altr.	Tot.	frag.
98	Amfora bètica	7									7

Observacions

Codi	Classe	Inf	Vor.	Fons	Nan.	Coll	Peu	P. S.	altr.	Tot.	frag.
99	Amfora africana	7									7

Observacions

Codi	Classe	Inf	Vor.	Fons	Nan.	Coll	Peu	P. S.	altr.	Tot.	frag.
301	Ferro								2		2

Observacions

Codi	Classe	Inf	Vor.	Fons	Nan.	Coll	Peu	P. S.	altr.	Tot.	frag.
700	Vidre	1									1

Observacions

Codi	Classe	Inf	Vor.	Fons	Nan.	Coll	Peu	P. S.	altr.	Tot.	frag.
800	Macrofauna	2									2

Observacions

## INVENTARI MATERIALS

Any 2001

UE 1496

TOSSA; ELS AMETLLERS

Codi	Classe	Inf	Vor.	Fons	Nan.	Coll	Peu	P. S.	altr.	Tot.	frag.
7	Cer. grollera	3	4	2							9

Observacions

Codi	Classe	Inf	Vor.	Fons	Nan.	Coll	Peu	P. S.	altr.	Tot.	frag.
33	T.S. itàlica		1	1							2

Observacions

Codi	Classe	Inf	Vor.	Fons	Nan.	Coll	Peu	P. S.	altr.	Tot.	frag.
34	T.S. sud-gal·lica	2	1								3

Observacions

Codi	Classe	Inf	Vor.	Fons	Nan.	Coll	Peu	P. S.	altr.	Tot.	frag.
39	T.S. africana A1		1								1

Observacions

Codi	Classe	Inf	Vor.	Fons	Nan.	Coll	Peu	P. S.	altr.	Tot.	frag.
43	T.S. africana C	4									4

Observacions



Codi	Classe	Inf	Vor.	Fons	Nan.	Coll	Peu	P. S.	altr.	Tot.	frag.
66	Cer. comuna africana	4	4								8

Observacions Os.I,17, L.10B

Codi	Classe	Inf	Vor.	Fons	Nan.	Coll	Peu	P. S.	altr.	Tot.	frag.
67	Cer. comuna romana oxidada	18	7	1							26

Observacions

Codi	Classe	Inf	Vor.	Fons	Nan.	Coll	Peu	P. S.	altr.	Tot.	frag.
68	Cer. comuna romana local	1			1						2

Observacions

Codi	Classe	Inf	Vor.	Fons	Nan.	Coll	Peu	P. S.	altr.	Tot.	frag.
71	Cer. comuna romana d'engalba roja			1							1

Observacions

Codi	Classe	Inf	Vor.	Fons	Nan.	Coll	Peu	P. S.	altr.	Tot.	frag.
93	Àmfora local	3									3

Observacions

Codi	Classe	Inf	Vor.	Fons	Nan.	Coll	Peu	P. S.	altr.	Tot.	frag.
98	Àmfora bètica	5									5

Observacions

Codi	Classe	Inf	Vor.	Fons	Nan.	Coll	Peu	P. S.	altr.	Tot.	frag.
99	Àmfora africana	6									6

Observacions

Codi	Classe	Inf	Vor.	Fons	Nan.	Coll	Peu	P. S.	altr.	Tot.	frag.
102	Àmfora indeterminada		2								2

Observacions

Codi	Classe	Inf	Vor.	Fons	Nan.	Coll	Peu	P. S.	altr.	Tot.	frag.
301	Ferro								2		2

Observacions

Claus

Codi	Classe	Inf	Vor.	Fons	Nan.	Coll	Peu	P. S.	altr.	Tot.	frag.
700	Vidre	2									2

Observacions

Codi	Classe	Inf	Vor.	Fons	Nan.	Coll	Peu	P. S.	altr.	Tot.	frag.
803	Malacologia								2		2

Observacions

**INVENTARI MATERIALS**

Any 2001

UE 1497

**TOSSA; ELS AMETLLERS**

Codi	Classe	Inf	Vor.	Fons	Nan.	Coll	Peu	P. S.	altr.	Tot.	frag.
67	Cer. comuna romana oxidada	10	2								12

Observacions

Codi	Classe	Inf	Vor.	Fons	Nan.	Coll	Peu	P. S.	altr.	Tot.	frag.
102	Àmfora indeterminada	3	1								4

Observacions

**INVENTARI MATERIALS**

Any 2001

UE 1500

**TOSSA; ELS AMETLLERS**

Codi	Classe	Inf	Vor.	Fons	Nan.	Coll	Peu	P. S.	altr.	Tot.	frag.
33	T.S. itàlica		1								1

Observacions

Codi	Classe	Inf	Vor.	Fons	Nan.	Coll	Peu	P. S.	altr.	Tot.	frag.
34	T.S. sud-gàl.lica	2	1								3

Observacions

Drag.15/17

Codi	Classe	Inf	Vor.	Fons	Nan.	Coll	Peu	P. S.	altr.	Tot.	frag.
63	Parets fines ind.		1								1

Observacions

Codi	Classe	Inf	Vor.	Fons	Nan.	Coll	Peu	P. S.	altr.	Tot.	frag.
66	Cer. comuna africana	1	3								4

Observacions

L.10A

Codi	Classe	Inf	Vor.	Fons	Nan.	Coll	Peu	P. S.	altr.	Tot.	frag.
67	Cer. comuna romana oxidada	57	6		2						65

Observacions

Codi	Classe	Inf	Vor.	Fons	Nan.	Coll	Peu	P. S.	altr.	Tot.	frag.
85	Gran vas	2		1							3

Observacions

Codi	Classe	Inf	Vor.	Fons	Nan.	Coll	Peu	P. S.	altr.	Tot.	frag.
97	Amfora tarraconense	4	1								5

Observacions

Codi	Classe	Inf	Vor.	Fons	Nan.	Coll	Peu	P. S.	altr.	Tot.	frag.
404	Marbre								1		1

Observacions

Codi	Classe	Inf	Vor.	Fons	Nan.	Coll	Peu	P. S.	altr.	Tot.	frag.
601	Os treballat								1		1

Observacions

Agulla

Codi	Classe	Inf	Vor.	Fons	Nan.	Coll	Peu	P. S.	altr.	Tot.	frag.
700	Vidre	1	1								2

Observacions

Codi	Classe	Inf	Vor.	Fons	Nan.	Coll	Peu	P. S.	altr.	Tot.	frag.
800	Macrofauna								1		1

Observacions

Dent

## INVENTARI MATERIALS

Any 2001

UE 1501

TOSSA; ELS AMETLLERS

Codi	Classe	Inf	Vor.	Fons	Nan.	Coll	Peu	P. S.	altr.	Tot.	frag.
7	Cer. grollera	3									3

Observacions

Codi	Classe	Inf	Vor.	Fons	Nan.	Coll	Peu	P. S.	altr.	Tot.	frag.
67	Cer. comuna romana oxidada	1									1

Observacions

Codi	Classe	Inf	Vor.	Fons	Nan.	Coll	Peu	P. S.	altr.	Tot.	frag.
97	Amfora tarraconense	12			1						13

Observacions

Codi	Classe	Inf	Vor.	Fons	Nan.	Coll	Peu	P. S.	altr.	Tot.	frag.
98	Amfora bètica	3									3

Observacions

## INVENTARI MATERIALS

Any 2001

UE 1516

TOSSA; ELS AMETLLERS

Codi	Classe	Inf	Vor.Fons	Nan.Coll	Car.	P.	S.	altr.	Tot. frag.
97	Amfora tarraconense	3	1	1					5

Observacions Dressel 2/4

Codi	Classe	Inf	Vor.Fons	Nan.Coll	Car.	P.	S.	altr.	Tot. frag.
99	Amfora africana	1							1

Observacions

Codi	Classe	Inf	Vor.Fons	Nan.Coll	Car.	P.	S.	altr.	Tot. frag.
136	Vidrada blanc i blau	5	1						6

Observacions

Codi	Classe	Inf	Vor.Fons	Nan.Coll	Car.	P.	S.	altr.	Tot. frag.
155	Vidrat ind.	1							1

Observacions

Codi	Classe	Inf	Vor.Fons	Nan.Coll	Car.	P.	S.	altr.	Tot. frag.
301	Ferro	3							3

Observacions

una clau

Codi	Classe	Inf	Vor.Fons	Nan.Coll	Car.	P.	S.	altr.	Tot. frag.
404	Marbre	1							1

Observacions

Codi	Classe	Inf	Vor.Fons	Nan.Coll	Car.	P.	S.	altr.	Tot. frag.
700	Vidre	1							1

Observacions

Codi	Classe	Inf	Vor.Fons	Nan.Coll	Car.	P.	S.	altr.	Tot. frag.
800	Macrofauna	2							2

Observacions

Codi	Classe	Inf	Vor.Fons	Nan.Coll	Car.	P.	S.	altr.	Tot. frag.
803	Malacologia	2							2

Observacions

1 ostra, 1murex

## INVENTARI MATERIALS

Any 2001

UE 1517

TOSSA; ELS AMETLLERS

Codi	Classe	Inf	Vor.Fons	Nan.Coll	Car.	P.	S.	altr.	Tot. frag.
65	Engalba interna roja pompeiana		1						1

Observacions

Codi	Classe	Inf	Vor.Fons	Nan.Coll	Car.	P.	S.	altr.	Tot. frag.
68	Cer. comuna romana local	1	1						2

Observacions

Codi	Classe	Inf	Vor.Fons	Nan.Coll	Car.	P.	S.	altr.	Tot. frag.
82	Cer.comuna ibèrica	1							1

Observacions

Codi	Classe	Inf	Vor.Fons	Nan.Coll	Car.	P.	S.	altr.	Tot. frag.
84	Grisa de la costa catalana	3							3

Observacions

Codi	Classe	Inf	Vor.Fons	Nan.Coll	Car.	P.	S.	altr.	Tot. frag.
92	Amfora púnica	1							1

Observacions

púnico-ebusitana

Codi	Classe	Inf	Vor.Fons	Nan.Coll	Car.	P. S.	altr.	Tot. frag.
96	Amfora itàlica	1						1

Observacions

Codi	Classe	Inf	Vor.Fons	Nan.Coll	Car.	P. S.	altr.	Tot. frag.
97	Amfora tarraconense	1						1

Observacions

Codi	Classe	Inf	Vor.Fons	Nan.Coll	Car.	P. S.	altr.	Tot. frag.
800	Macrofauna	2						2

Observacions

**INVENTARI MATERIALS**

Any 2001

UE

1518

**TOSSA; ELS AMETLLERS**

Codi	Classe	Inf	Vor.Fons	Nan.Coll	Car.	P. S.	altr.	Tot. frag.
7	Cer. grollera	5	1	1				7

Observacions

Codi	Classe	Inf	Vor.Fons	Nan.Coll	Car.	P. S.	altr.	Tot. frag.
7	Cer. grollera	1						1

Observacions

Codi	Classe	Inf	Vor.Fons	Nan.Coll	Car.	P. S.	altr.	Tot. frag.
45	T.S. africana ind.	1						1

Observacions

Codi	Classe	Inf	Vor.Fons	Nan.Coll	Car.	P. S.	altr.	Tot. frag.
66	Cer. comuna africana	1						1

Observacions

Codi	Classe	Inf	Vor.Fons	Nan.Coll	Car.	P. S.	altr.	Tot. frag.
99	Amfora africana	1						1

Observacions

Codi	Classe	Inf	Vor.Fons	Nan.Coll	Car.	P. S.	altr.	Tot. frag.
109	Vidrada verd i manganès sota coberta		1					1

Observacions

Codi	Classe	Inf	Vor.Fons	Nan.Coll	Car.	P. S.	altr.	Tot. frag.
136	Vidrada blanc i blau	4						4

Observacions

Codi	Classe	Inf	Vor.Fons	Nan.Coll	Car.	P. S.	altr.	Tot. frag.
155	Vidrat ind.	8	2					10

Observacions

Codi	Classe	Inf	Vor.Fons	Nan.Coll	Car.	P. S.	altr.	Tot. frag.
307	Numismàtica						2	2

Observacions

1 medieval, 1 AE Baix imperial

Codi	Classe	Inf	Vor.Fons	Nan.Coll	Car.	P. S.	altr.	Tot. frag.
700	Vidre	1						1

Observacions

**INVENTARI MATERIALS**

Any 2001

UE

1522

**TOSSA; ELS AMETLLERS**

Codi	Classe	Inf	Vor.Fons	Nan.Coll	Car.	P. S.	altr.	Tot. frag.
7	Cer. grollera	20	10	4				34

Observacions

Codi	Classe	Inf	Vor.Fons	Nan.Coll	Car.	P.	S.	altr.	Tot. frag.
96	Amfora itàlica	2							2

Observacions

Codi	Classe	Inf	Vor.Fons	Nan.Coll	Car.	P.	S.	altr.	Tot. frag.
97	Amfora tarraconense	3	1						4

Observacions Dressel 2/4

Codi	Classe	Inf	Vor.Fons	Nan.Coll	Car.	P.	S.	altr.	Tot. frag.
99	Amfora africana	35							35

Observacions

Codi	Classe	Inf	Vor.Fons	Nan.Coll	Car.	P.	S.	altr.	Tot. frag.
99	Amfora africana estriada	14							14

Observacions

Codi	Classe	Inf	Vor.Fons	Nan.Coll	Car.	P.	S.	altr.	Tot. frag.
102	Amfora indeterminada	3							3

Observacions

Codi	Classe	Inf	Vor.Fons	Nan.Coll	Car.	P.	S.	altr.	Tot. frag.
300	Bronze	2							2

Observacions

Codi	Classe	Inf	Vor.Fons	Nan.Coll	Car.	P.	S.	altr.	Tot. frag.
301	Ferro	11							11

Observacions 7 escories, 4 claus

Codi	Classe	Inf	Vor.Fons	Nan.Coll	Car.	P.	S.	altr.	Tot. frag.
404	Marbre	1							1

Observacions placa

Codi	Classe	Inf	Vor.Fons	Nan.Coll	Car.	P.	S.	altr.	Tot. frag.
499	Material constructiu	3							3

Observacions 1 tubuli, 1 rajol, 1/2 canya de signinum

Codi	Classe	Inf	Vor.Fons	Nan.Coll	Car.	P.	S.	altr.	Tot. frag.
503	Estuc	5							5

Observacions Pintats

Codi	Classe	Inf	Vor.Fons	Nan.Coll	Car.	P.	S.	altr.	Tot. frag.
700	Vidre	10							10

Observacions

Codi	Classe	Inf	Vor.Fons	Nan.Coll	Car.	P.	S.	altr.	Tot. frag.
800	Macrofauna	22							22

Observacions 20 ossos, 2 dents

Codi	Classe	Inf	Vor.Fons	Nan.Coll	Car.	P.	S.	altr.	Tot. frag.
803	Malacologia	6							6

Observacions 4 murex, 2 ostras

**INVENTARI MATERIALS**

Any 2001

UE 1523

TOSSA; ELS AMETLLERS

Codi	Classe	Inf	Vor.Fons	Nan.Coll	Car.	P.	S.	altr.	Tot. frag.
43	T.S. africana C		1						1

Observacions

Codi	Classe	Inf	Vor.Fons	Nan.Coll	Car.	P.	S.	altr.	Tot. frag.
65	Engalba interna roja pompeiana	1							1

Observacions

Codi	Classe	Inf	Vor.Fons	Nan.Coll	Car.	P. S.	altr.	Tot. frag.
19	Campaniana A indeterminada	1						1

Observacions

Codi	Classe	Inf	Vor.Fons	Nan.Coll	Car.	P. S.	altr.	Tot. frag.
20	Campaniana B		1					1

Observacions

Codi	Classe	Inf	Vor.Fons	Nan.Coll	Car.	P. S.	altr.	Tot. frag.
33	T.S. itàlica	1	1					2

Observacions

Codi	Classe	Inf	Vor.Fons	Nan.Coll	Car.	P. S.	altr.	Tot. frag.
36	T.S. hispànica	1						1

Observacions

Codi	Classe	Inf	Vor.Fons	Nan.Coll	Car.	P. S.	altr.	Tot. frag.
39	T.S. africana A1	11	5	3				19

Observacions

H.14B, L.9A

Codi	Classe	Inf	Vor.Fons	Nan.Coll	Car.	P. S.	altr.	Tot. frag.
43	T.S. africana C	9	2					11

Observacions

H.50

Codi	Classe	Inf	Vor.Fons	Nan.Coll	Car.	P. S.	altr.	Tot. frag.
44	T.S. africana D		1					1

Observacions

Codi	Classe	Inf	Vor.Fons	Nan.Coll	Car.	P. S.	altr.	Tot. frag.
50	T.S. ataronjada paleocristiana		1					1

Observacions

Codi	Classe	Inf	Vor.Fons	Nan.Coll	Car.	P. S.	altr.	Tot. frag.
65	Engalba interna roja pompeiana	1	1					2

Observacions

Codi	Classe	Inf	Vor.Fons	Nan.Coll	Car.	P. S.	altr.	Tot. frag.
66	Cer. comuna africana	1	1					2

Observacions

Codi	Classe	Inf	Vor.Fons	Nan.Coll	Car.	P. S.	altr.	Tot. frag.
68	Cer. comuna romana local	27	8	3	1			39

Observacions

Codi	Classe	Inf	Vor.Fons	Nan.Coll	Car.	P. S.	altr.	Tot. frag.
70	Cer. africana de cuina	23	12	1	1			37

Observacions

L.10A

Codi	Classe	Inf	Vor.Fons	Nan.Coll	Car.	P. S.	altr.	Tot. frag.
76	Llàntia de disc	2						2

Observacions

Codi	Classe	Inf	Vor.Fons	Nan.Coll	Car.	P. S.	altr.	Tot. frag.
81	Morter		1					1

Observacions

Codi	Classe	Inf	Vor.Fons	Nan.Coll	Car.	P. S.	altr.	Tot. frag.
84	Grisa de la costa catalana	2	1					3

Observacions

Codi	Classe	Inf	Vor.Fons	Nan.Coll	Car.	P. S.	altr.	Tot. frag.
85	Gran vas	1	1					2

Observacions

Codi	Classe	Inf	Vor.Fons	Nan.Coll	Car.	P. S.	altr.	Tot. frag.
67	Cer. comuna romana oxidada	3						3

Observacions

Codi	Classe	Inf	Vor.Fons	Nan.Coll	Car.	P. S.	altr.	Tot. frag.
85	Gran vas			2				2

Observacions

Codi	Classe	Inf	Vor.Fons	Nan.Coll	Car.	P. S.	altr.	Tot. frag.
89	Comuna d'engalba blanca		2					2

Observacions

Codi	Classe	Inf	Vor.Fons	Nan.Coll	Car.	P. S.	altr.	Tot. frag.
90	Àmfora ibèrica	3						3

Observacions

Codi	Classe	Inf	Vor.Fons	Nan.Coll	Car.	P. S.	altr.	Tot. frag.
98	Àmfora bètica	1		1				2

Observacions

Dressel 20

Codi	Classe	Inf	Vor.Fons	Nan.Coll	Car.	P. S.	altr.	Tot. frag.
99	Àmfora africana	2						2

Observacions

Codi	Classe	Inf	Vor.Fons	Nan.Coll	Car.	P. S.	altr.	Tot. frag.
503	Estuc	1						1

Observacions

**INVENTARI MATERIALS**

Any 2001

UE 1526

**TOSSA; ELS AMETLLERS**

Codi	Classe	Inf	Vor.Fons	Nan.Coll	Car.	P. S.	altr.	Tot. frag.
7	Cer. grollera	2						2

Observacions

Codi	Classe	Inf	Vor.Fons	Nan.Coll	Car.	P. S.	altr.	Tot. frag.
67	Cer. comuna romana oxidada	10	1					11

Observacions

Codi	Classe	Inf	Vor.Fons	Nan.Coll	Car.	P. S.	altr.	Tot. frag.
97	Àmfora tarraconense	2	1	1				4

Observacions

Codi	Classe	Inf	Vor.Fons	Nan.Coll	Car.	P. S.	altr.	Tot. frag.
99	Àmfora africana	5						5

Observacions

Codi	Classe	Inf	Vor.Fons	Nan.Coll	Car.	P. S.	altr.	Tot. frag.
99	Àmfora africana estriada	1						1

Observacions

Codi	Classe	Inf	Vor.Fons	Nan.Coll	Car.	P. S.	altr.	Tot. frag.
102	Àmfora indeterminada	2						2

Observacions

Codi	Classe	Inf	Vor.Fons	Nan.Coll	Car.	P. S.	altr.	Tot. frag.
506	Opus tesellatum	7						7

Observacions

Codi	Classe	Inf	Vor.Fons	Nan.Coll	Car.	P. S.	altr.	Tot. frag.
700	Vidre	1						1

Observacions

Codi	Classe	Inf	Vor.Fons	Nan.Coll	Car.	P.	S.	altr.	Tot. frag.
800	Macrofauna	14							14

Observacions 12 ossos, 2 dents

Codi	Classe	Inf	Vor.Fons	Nan.Coll	Car.	P.	S.	altr.	Tot. frag.
803	Malacologia	3							3

Observacions 3 petxines

**INVENTARI MATERIALS**

Any 2001 UE 1527 TOSSA; ELS AMETLLERS

Codi	Classe	Inf	Vor.Fons	Nan.Coll	Car.	P.	S.	altr.	Tot. frag.
67	Cer. comuna romana oxidada	2							2

Observacions

**INVENTARI MATERIALS**

Any 2001 UE 1528 TOSSA; ELS AMETLLERS

Codi	Classe	Inf	Vor.Fons	Nan.Coll	Car.	P.	S.	altr.	Tot. frag.
7	Cer. grollera	15	2						17

Observacions

Codi	Classe	Inf	Vor.Fons	Nan.Coll	Car.	P.	S.	altr.	Tot. frag.
7	Cer. grollera	2	1						3

Observacions

Codi	Classe	Inf	Vor.Fons	Nan.Coll	Car.	P.	S.	altr.	Tot. frag.
44	T.S. africana D		1						1

Observacions

Codi	Classe	Inf	Vor.Fons	Nan.Coll	Car.	P.	S.	altr.	Tot. frag.
67	Cer. comuna romana oxidada	5	1						6

Observacions

Codi	Classe	Inf	Vor.Fons	Nan.Coll	Car.	P.	S.	altr.	Tot. frag.
70	Cer. africana de cuina	4	1	1					6

Observacions Os.III,267

Codi	Classe	Inf	Vor.Fons	Nan.Coll	Car.	P.	S.	altr.	Tot. frag.
71	Cer. comuna romana d'engalba roja		1						1

Observacions vora fumada

Codi	Classe	Inf	Vor.Fons	Nan.Coll	Car.	P.	S.	altr.	Tot. frag.
96	Àmfora itàlica	1							1

Observacions

Codi	Classe	Inf	Vor.Fons	Nan.Coll	Car.	P.	S.	altr.	Tot. frag.
97	Àmfora tarraconense		1	1					2

Observacions

Codi	Classe	Inf	Vor.Fons	Nan.Coll	Car.	P.	S.	altr.	Tot. frag.
99	Àmfora africana	10							10

Observacions

Codi	Classe	Inf	Vor.Fons	Nan.Coll	Car.	P.	S.	altr.	Tot. frag.
102	Àmfora indeterminada	1							1

Observacions

Codi	Classe	Inf	Vor.Fons	Nan.Coll	Car.	P.	S.	altr.	Tot. frag.
700	Vidre		2						2

Observacions



Codi	Classe	Inf	Vor.Fons	Nan.Coll	Car.	P.	S.	altr.	Tot. frag.
700	Vidre	2							2

Observacions

Codi	Classe	Inf	Vor.Fons	Nan.Coll	Car.	P.	S.	altr.	Tot. frag.
800	Macrofauna	17							17

Observacions 16 ossos, 1 dent

Codi	Classe	Inf	Vor.Fons	Nan.Coll	Car.	P.	S.	altr.	Tot. frag.
803	Malacologia	1							1

Observacions murex

**INVENTARI MATERIALS**

Any 2001

UE 1531

**TOSSA; ELS AMETLLERS**

Codi	Classe	Inf	Vor.Fons	Nan.Coll	Car.	P.	S.	altr.	Tot. frag.
7	Cer. grollera	1	2						3

Observacions

Codi	Classe	Inf	Vor.Fons	Nan.Coll	Car.	P.	S.	altr.	Tot. frag.
20	Campaniana B	1							1

Observacions

Codi	Classe	Inf	Vor.Fons	Nan.Coll	Car.	P.	S.	altr.	Tot. frag.
38	T.Sigillata ind.	1							1

Observacions

Codi	Classe	Inf	Vor.Fons	Nan.Coll	Car.	P.	S.	altr.	Tot. frag.
67	Cer. comuna romana oxidada	4		1					5

Observacions

Codi	Classe	Inf	Vor.Fons	Nan.Coll	Car.	P.	S.	altr.	Tot. frag.
85	Gran vas		1						1

Observacions

Codi	Classe	Inf	Vor.Fons	Nan.Coll	Car.	P.	S.	altr.	Tot. frag.
90	Àmfora ibèrica		1						1

Observacions Dressel 1

Codi	Classe	Inf	Vor.Fons	Nan.Coll	Car.	P.	S.	altr.	Tot. frag.
97	Àmfora tarraconense	1	1	1					3

Observacions

Codi	Classe	Inf	Vor.Fons	Nan.Coll	Car.	P.	S.	altr.	Tot. frag.
99	Àmfora africana		1						1

Observacions Key LVI

Codi	Classe	Inf	Vor.Fons	Nan.Coll	Car.	P.	S.	altr.	Tot. frag.
301	Ferro	2							2

Observacions

Codi	Classe	Inf	Vor.Fons	Nan.Coll	Car.	P.	S.	altr.	Tot. frag.
404	Marbre	2							2

Observacions

**INVENTARI MATERIALS**

Any 2001

UE 1534

**TOSSA; ELS AMETLLERS**

Codi	Classe	Inf	Vor.Fons	Nan.Coll	Car.	P.	S.	altr.	Tot. frag.
7	Cer. grollera	8	7	1	1				17

Observacions

Codi	Classe	Inf	Vor.Fons	Nan.Coll	Car.	P. S.	altr.	Tot. frag.
33	T.S. itàlica		1					1

Observacions

Codi	Classe	Inf	Vor.Fons	Nan.Coll	Car.	P. S.	altr.	Tot. frag.
34	T.S. sud-gal.lica		1					1

Observacions

Codi	Classe	Inf	Vor.Fons	Nan.Coll	Car.	P. S.	altr.	Tot. frag.
43	T.S. africana C		1					1

Observacions

Codi	Classe	Inf	Vor.Fons	Nan.Coll	Car.	P. S.	altr.	Tot. frag.
44	T.S. africana D		1					1

Observacions

H.59

Codi	Classe	Inf	Vor.Fons	Nan.Coll	Car.	P. S.	altr.	Tot. frag.
66	Cer. comuna africana	2	2					4

Observacions

Codi	Classe	Inf	Vor.Fons	Nan.Coll	Car.	P. S.	altr.	Tot. frag.
67	Cer. comuna romana oxidada	58	3	2	6			69

Observacions

1 coll d'ampolla

Codi	Classe	Inf	Vor.Fons	Nan.Coll	Car.	P. S.	altr.	Tot. frag.
73	Llàntria indeterminada	2						2

Observacions

Codi	Classe	Inf	Vor.Fons	Nan.Coll	Car.	P. S.	altr.	Tot. frag.
81	Mortor	2	2					4

Observacions

Codi	Classe	Inf	Vor.Fons	Nan.Coll	Car.	P. S.	altr.	Tot. frag.
85	Gran vas		1					1

Observacions

Codi	Classe	Inf	Vor.Fons	Nan.Coll	Car.	P. S.	altr.	Tot. frag.
96	Àmfora itàlica	2						2

Observacions

Codi	Classe	Inf	Vor.Fons	Nan.Coll	Car.	P. S.	altr.	Tot. frag.
97	Àmfora tarraconense	37	3	3	3			46

Observacions

Codi	Classe	Inf	Vor.Fons	Nan.Coll	Car.	P. S.	altr.	Tot. frag.
99	Àmfora africana	14						14

Observacions

Codi	Classe	Inf	Vor.Fons	Nan.Coll	Car.	P. S.	altr.	Tot. frag.
300	Bronze	1						1

Observacions

1 clau

Codi	Classe	Inf	Vor.Fons	Nan.Coll	Car.	P. S.	altr.	Tot. frag.
499	Material constructiu	4						4

Observacions

3 teules, 1 tubuli

Codi	Classe	Inf	Vor.Fons	Nan.Coll	Car.	P. S.	altr.	Tot. frag.
700	Vidre	1						1

Observacions

Codi	Classe	Inf	Vor.Fons	Nan.Coll	Car.	P. S.	altr.	Tot. frag.
800	Macrofauna	1						1

Observacions

## INVENTARI MATERIALS

Any 2001

UE 1535

TOSSA; ELS AMETLLERS

Codi	Classe	Inf	Vor.Fons	Nan.Coll	Car.	P. S.	altr.	Tot. frag.
7	Cer. grollera	2	1					3

Observacions

Codi	Classe	Inf	Vor.Fons	Nan.Coll	Car.	P. S.	altr.	Tot. frag.
7	Cer. grollera	1	2					3

Observacions

Codi	Classe	Inf	Vor.Fons	Nan.Coll	Car.	P. S.	altr.	Tot. frag.
67	Cer. comuna romana oxidada	2						2

Observacions

Codi	Classe	Inf	Vor.Fons	Nan.Coll	Car.	P. S.	altr.	Tot. frag.
96	Amfora itàlica	3						3

Observacions

Codi	Classe	Inf	Vor.Fons	Nan.Coll	Car.	P. S.	altr.	Tot. frag.
97	Amfora tarraconense	2						2

Observacions

Codi	Classe	Inf	Vor.Fons	Nan.Coll	Car.	P. S.	altr.	Tot. frag.
99	Amfora africana	7						7

Observacions

Codi	Classe	Inf	Vor.Fons	Nan.Coll	Car.	P. S.	altr.	Tot. frag.
102	Amfora indeterminada	2						2

Observacions

Codi	Classe	Inf	Vor.Fons	Nan.Coll	Car.	P. S.	altr.	Tot. frag.
499	Material constructiu	1						1

Observacions

estuc pintat

Codi	Classe	Inf	Vor.Fons	Nan.Coll	Car.	P. S.	altr.	Tot. frag.
800	Macrofauna	1						1

Observacions

Codi	Classe	Inf	Vor.Fons	Nan.Coll	Car.	P. S.	altr.	Tot. frag.
803	Malacologia	3						3

Observacions

2 petxines

## INVENTARI MATERIALS

Any 2001

UE 1536

TOSSA; ELS AMETLLERS

Codi	Classe	Inf	Vor.Fons	Nan.Coll	Car.	P. S.	altr.	Tot. frag.
7	Cer. grollera	3	1	2				6

Observacions

Codi	Classe	Inf	Vor.Fons	Nan.Coll	Car.	P. S.	altr.	Tot. frag.
67	Cer. comuna romana oxidada	4	1	1				6

Observacions

Codi	Classe	Inf	Vor.Fons	Nan.Coll	Car.	P. S.	altr.	Tot. frag.
97	Amfora tarraconense	1	1					2

Observacions

Codi	Classe	Inf	Vor.Fons	Nan.Coll	Car.	P. S.	altr.	Tot. frag.
99	Amfora africana	16	1	1				18

Observacions

Key LXII(segles VI-VII dC)

Codi	Classe	Inf	Vor.Fons	Nan.Coll	Car.	P.	S.	altr.	Tot. frag.
102	Àmfora indeterminada	3							3

Observacions

Codi	Classe	Inf	Vor.Fons	Nan.Coll	Car.	P.	S.	altr.	Tot. frag.
406	Material volcànic	1							1

Observacions molí rotatori de pedra basàlica

Codi	Classe	Inf	Vor.Fons	Nan.Coll	Car.	P.	S.	altr.	Tot. frag.
800	Macrofauna	3							3

Observacions

Codi	Classe	Inf	Vor.Fons	Nan.Coll	Car.	P.	S.	altr.	Tot. frag.
803	Malacologia	3							3

Observacions 2 ostres, 1 pellerida

### INVENTARI MATERIALS

Any 2001

UE 1537

TOSSA; ELS AMETLLERS

Codi	Classe	Inf	Vor.Fons	Nan.Coll	Car.	P.	S.	altr.	Tot. frag.
7	Cer. grollera	14	6		1				21

Observacions

Codi	Classe	Inf	Vor.Fons	Nan.Coll	Car.	P.	S.	altr.	Tot. frag.
7	Cer. grollera	4	6						10

Observacions

Codi	Classe	Inf	Vor.Fons	Nan.Coll	Car.	P.	S.	altr.	Tot. frag.
39	T.S. africana A1	2							2

Observacions

Codi	Classe	Inf	Vor.Fons	Nan.Coll	Car.	P.	S.	altr.	Tot. frag.
44	T.S. africana D		1						1

Observacions

Codi	Classe	Inf	Vor.Fons	Nan.Coll	Car.	P.	S.	altr.	Tot. frag.
66	Cer. comuna africana	3							3

Observacions

Codi	Classe	Inf	Vor.Fons	Nan.Coll	Car.	P.	S.	altr.	Tot. frag.
67	Cer. comuna romana oxidada	25		2					27

Observacions

Codi	Classe	Inf	Vor.Fons	Nan.Coll	Car.	P.	S.	altr.	Tot. frag.
70	Cer. africana de cuina		2						2

Observacions

Codi	Classe	Inf	Vor.Fons	Nan.Coll	Car.	P.	S.	altr.	Tot. frag.
71	Cer. comuna romana d'engalba verda	1							1

Observacions

Codi	Classe	Inf	Vor.Fons	Nan.Coll	Car.	P.	S.	altr.	Tot. frag.
73	Llانتia indeterminada	1							1

Observacions

Codi	Classe	Inf	Vor.Fons	Nan.Coll	Car.	P.	S.	altr.	Tot. frag.
81	Morter		2						2

Observacions

Codi	Classe	Inf	Vor.Fons	Nan.Coll	Car.	P.	S.	altr.	Tot. frag.
96	Àmfora itàlica	1							1

Observacions

Codi	Classe	Inf	Vor.Fons	Nan.Coll	Car.	P.	S.	altr.	Tot. frag.
97	Àmfora tarraconense	3	1	1					5

Observacions

Codi	Classe	Inf	Vor.Fons	Nan.Coll	Car.	P.	S.	altr.	Tot. frag.
99	Àmfora africana	20	1						21

Observacions

Keay LXII (segles VI-VII dC) K.XXV

Codi	Classe	Inf	Vor.Fons	Nan.Coll	Car.	P.	S.	altr.	Tot. frag.
102	Àmfora indeterminada	5							5

Observacions

Codi	Classe	Inf	Vor.Fons	Nan.Coll	Car.	P.	S.	altr.	Tot. frag.
300	Bronze							1	1

Observacions

Punta de clau

Codi	Classe	Inf	Vor.Fons	Nan.Coll	Car.	P.	S.	altr.	Tot. frag.
499	Material constructiu	3							3

Observacions

1placa pissarra, 2 tubs plans

Codi	Classe	Inf	Vor.Fons	Nan.Coll	Car.	P.	S.	altr.	Tot. frag.
506	Opus tesellatum								

Observacions

moltes

Codi	Classe	Inf	Vor.Fons	Nan.Coll	Car.	P.	S.	altr.	Tot. frag.
600	Carbó	2							2

Observacions

Codi	Classe	Inf	Vor.Fons	Nan.Coll	Car.	P.	S.	altr.	Tot. frag.
700	Vidre	4	2						6

Observacions

Codi	Classe	Inf	Vor.Fons	Nan.Coll	Car.	P.	S.	altr.	Tot. frag.
800	Macrofauna	12							12

Observacions

Codi	Classe	Inf	Vor.Fons	Nan.Coll	Car.	P.	S.	altr.	Tot. frag.
803	Malacologia	6							6

Observacions

2 ostres, 1 pellerida

**INVENTARI MATERIALS**

Any

UE

**TOSSA; ELS AMETLLERS**

Codi	Classe	Inf	Vor.Fons	Nan.Coll	Car.	P.	S.	altr.	Tot. frag.
19	Campaniana A indeterminada	1	1						2

Observacions

Codi	Classe	Inf	Vor.Fons	Nan.Coll	Car.	P.	S.	altr.	Tot. frag.
20	Campaniana B	2							2

Observacions

pasta gris

Codi	Classe	Inf	Vor.Fons	Nan.Coll	Car.	P.	S.	altr.	Tot. frag.
82	Cer.comuna ibèrica	2							2

Observacions

Codi	Classe	Inf	Vor.Fons	Nan.Coll	Car.	P.	S.	altr.	Tot. frag.
92	Àmfora púnica	1							1

Observacions

Àm. centre mediterranea

Codi	Classe	Inf	Vor.Fons	Nan.Coll	Car.	P.	S.	altr.	Tot. frag.
102	Àmfora indeterminada	1							1

Observacions

Codi	Classe	Inf	Vor.Fons	Nan.Coll	Car.	P.	S.	altr.	Tot. frag.
307	Numismàtica							1	1

Observacions As Juli Claudi

**INVENTARI MATERIALS**

Any  UE  **TOSSA; ELS AMETLLERS**

Codi	Classe	Inf	Vor.Fons	Nan.Coll	Car.	P.	S.	altr.	Tot. frag.
7	Cer. grollera	21	7	1	1				30

Observacions

Codi	Classe	Inf	Vor.Fons	Nan.Coll	Car.	P.	S.	altr.	Tot. frag.
34	T.S. sud-gàl.lica	2	3						5

Observacions

Codi	Classe	Inf	Vor.Fons	Nan.Coll	Car.	P.	S.	altr.	Tot. frag.
39	T.S. africana A1	5	1	1					7

Observacions L.4/36

Codi	Classe	Inf	Vor.Fons	Nan.Coll	Car.	P.	S.	altr.	Tot. frag.
43	T.S. africana C	2							2

Observacions

Codi	Classe	Inf	Vor.Fons	Nan.Coll	Car.	P.	S.	altr.	Tot. frag.
44	T.S. africana D	1	1						2

Observacions

Codi	Classe	Inf	Vor.Fons	Nan.Coll	Car.	P.	S.	altr.	Tot. frag.
48	T.S. lucente	2	5						7

Observacions

Codi	Classe	Inf	Vor.Fons	Nan.Coll	Car.	P.	S.	altr.	Tot. frag.
63	Parets fines ind.		1	1					2

Observacions

Codi	Classe	Inf	Vor.Fons	Nan.Coll	Car.	P.	S.	altr.	Tot. frag.
66	Cer. comuna africana	12							12

Observacions

Codi	Classe	Inf	Vor.Fons	Nan.Coll	Car.	P.	S.	altr.	Tot. frag.
67	Cer. comuna romana oxidada	49	12	2	1				64

Observacions

Codi	Classe	Inf	Vor.Fons	Nan.Coll	Car.	P.	S.	altr.	Tot. frag.
70	Cer. africana de cuina	5	7						12

Observacions

Codi	Classe	Inf	Vor.Fons	Nan.Coll	Car.	P.	S.	altr.	Tot. frag.
70	Cer. africana de cuina vernissada	1	1						2

Observacions

Codi	Classe	Inf	Vor.Fons	Nan.Coll	Car.	P.	S.	altr.	Tot. frag.
73	Llàntria indeterminada	1	2						3

Observacions

Codi	Classe	Inf	Vor.Fons	Nan.Coll	Car.	P.	S.	altr.	Tot. frag.
81	Morter	1	1						2

Observacions

Codi	Classe	Inf	Vor.Fons	Nan.Coll	Car.	P.	S.	altr.	Tot. frag.
84	Grisa de la costa catalana	2							2

Observacions

Codi	Classe	Inf	Vor.	Fons	Nan.	Coll	Car.	P.	S.	altr.	Tot. frag.
92	Àmfora púnica	1									1

Observacions tripolitana

Codi	Classe	Inf	Vor.	Fons	Nan.	Coll	Car.	P.	S.	altr.	Tot. frag.
94	Àmfora gala				1						1

Observacions

Codi	Classe	Inf	Vor.	Fons	Nan.	Coll	Car.	P.	S.	altr.	Tot. frag.
96	Àmfora itàlica	2									2

Observacions

Codi	Classe	Inf	Vor.	Fons	Nan.	Coll	Car.	P.	S.	altr.	Tot. frag.
97	Àmfora tarraconense	6	2		1						9

Observacions

Codi	Classe	Inf	Vor.	Fons	Nan.	Coll	Car.	P.	S.	altr.	Tot. frag.
98	Àmfora bètica		2		1						3

Observacions Dressel 8

Codi	Classe	Inf	Vor.	Fons	Nan.	Coll	Car.	P.	S.	altr.	Tot. frag.
99	Àmfora africana	12									12

Observacions

Codi	Classe	Inf	Vor.	Fons	Nan.	Coll	Car.	P.	S.	altr.	Tot. frag.
99	Àmfora africana estriada	1									1

Observacions

Codi	Classe	Inf	Vor.	Fons	Nan.	Coll	Car.	P.	S.	altr.	Tot. frag.
102	Àmfora indeterminada				1						1

Observacions

Codi	Classe	Inf	Vor.	Fons	Nan.	Coll	Car.	P.	S.	altr.	Tot. frag.
103	Dolia	1									1

Observacions

Codi	Classe	Inf	Vor.	Fons	Nan.	Coll	Car.	P.	S.	altr.	Tot. frag.
136	Vidrada blanc i blau	1									1

Observacions

Codi	Classe	Inf	Vor.	Fons	Nan.	Coll	Car.	P.	S.	altr.	Tot. frag.
300	Bronze								2		2

Observacions Puntetes de clau

Codi	Classe	Inf	Vor.	Fons	Nan.	Coll	Car.	P.	S.	altr.	Tot. frag.
301	Ferro	2									2

Observacions escòries

Codi	Classe	Inf	Vor.	Fons	Nan.	Coll	Car.	P.	S.	altr.	Tot. frag.
404	Marbre	1									1

Observacions pòrfil

Codi	Classe	Inf	Vor.	Fons	Nan.	Coll	Car.	P.	S.	altr.	Tot. frag.
499	Material constructiu	3									3

Observacions tubulis

Codi	Classe	Inf	Vor.	Fons	Nan.	Coll	Car.	P.	S.	altr.	Tot. frag.
503	Estuc	8									8

Observacions pintats

Codi	Classe	Inf	Vor.	Fons	Nan.	Coll	Car.	P.	S.	altr.	Tot. frag.
506	Opus tesellatum	8									8

Observacions

Codi	Classe	Inf	Vor.Fons	Nan.Coll	Car.	P.	S.	altr.	Tot. frag.
700	Vidre	4	8						12

Observacions

Codi	Classe	Inf	Vor.Fons	Nan.Coll	Car.	P.	S.	altr.	Tot. frag.
800	Macrofauna	26							26

Observacions

11 ossos, 3 dents

Codi	Classe	Inf	Vor.Fons	Nan.Coll	Car.	P.	S.	altr.	Tot. frag.
802	Ictiofauna	1							1

Observacions

1 vertebra

Codi	Classe	Inf	Vor.Fons	Nan.Coll	Car.	P.	S.	altr.	Tot. frag.
803	Malacologia	4							4

Observacions

2 pellerides, 2 murex

### INVENTARI MATERIALS

Any

UE

TOSSA; ELS AMETLLERS

Codi	Classe	Inf	Vor.Fons	Nan.Coll	Car.	P.	S.	altr.	Tot. frag.
7	Cer. grollera	32	13		1				46

Observacions

Codi	Classe	Inf	Vor.Fons	Nan.Coll	Car.	P.	S.	altr.	Tot. frag.
34	T.S. sud-gal.lica	6	4						10

Observacions

Codi	Classe	Inf	Vor.Fons	Nan.Coll	Car.	P.	S.	altr.	Tot. frag.
39	T.S. africana A1	1	3	1					5

Observacions

Codi	Classe	Inf	Vor.Fons	Nan.Coll	Car.	P.	S.	altr.	Tot. frag.
43	T.S. africana C	2	1						3

Observacions

Codi	Classe	Inf	Vor.Fons	Nan.Coll	Car.	P.	S.	altr.	Tot. frag.
48	T.S. lucente	2							2

Observacions

Codi	Classe	Inf	Vor.Fons	Nan.Coll	Car.	P.	S.	altr.	Tot. frag.
58	Parets fines amb engalba	1							1

Observacions

vermella

Codi	Classe	Inf	Vor.Fons	Nan.Coll	Car.	P.	S.	altr.	Tot. frag.
63	Parets fines ind.		1						1

Observacions

Codi	Classe	Inf	Vor.Fons	Nan.Coll	Car.	P.	S.	altr.	Tot. frag.
65	Engalba interna roja pompeiana	1							1

Observacions

Codi	Classe	Inf	Vor.Fons	Nan.Coll	Car.	P.	S.	altr.	Tot. frag.
67	Cer. comuna romana oxidada	108	6	5	6				125

Observacions

Codi	Classe	Inf	Vor.Fons	Nan.Coll	Car.	P.	S.	altr.	Tot. frag.
67	Cer. comuna romana reduida	4							4

Observacions

Codi	Classe	Inf	Vor.Fons	Nan.Coll	Car.	P.	S.	altr.	Tot. frag.
70	Cer. africana de cuina	21	14	1	1				37

Observacions



Codi	Classe	Inf	Vor.Fons	Nan.Coll	Car.	P.	S.	altr.	Tot. frag.
70	Cer. africana de cuina vernissada	2	2						4

Observacions

Codi	Classe	Inf	Vor.Fons	Nan.Coll	Car.	P.	S.	altr.	Tot. frag.
73	Llanta indeterminada	1							1

Observacions

Codi	Classe	Inf	Vor.Fons	Nan.Coll	Car.	P.	S.	altr.	Tot. frag.
84	Grisa de la costa catalana		1						1

Observacions

Codi	Classe	Inf	Vor.Fons	Nan.Coll	Car.	P.	S.	altr.	Tot. frag.
85	Gran vas	3	2						5

Observacions

Codi	Classe	Inf	Vor.Fons	Nan.Coll	Car.	P.	S.	altr.	Tot. frag.
92	Àmfora púnica	1	1						2

Observacions

púnico-ebusitana

Codi	Classe	Inf	Vor.Fons	Nan.Coll	Car.	P.	S.	altr.	Tot. frag.
97	Àmfora tarraconense	19	1	2					22

Observacions

Codi	Classe	Inf	Vor.Fons	Nan.Coll	Car.	P.	S.	altr.	Tot. frag.
99	Àmfora africana	10							10

Observacions

Codi	Classe	Inf	Vor.Fons	Nan.Coll	Car.	P.	S.	altr.	Tot. frag.
100	Àmfora tripolitana	1							1

Observacions

Codi	Classe	Inf	Vor.Fons	Nan.Coll	Car.	P.	S.	altr.	Tot. frag.
102	Àmfora indeterminada	10							10

Observacions

Codi	Classe	Inf	Vor.Fons	Nan.Coll	Car.	P.	S.	altr.	Tot. frag.
102	Àmfora indeterminada grisa	1							1

Observacions

Codi	Classe	Inf	Vor.Fons	Nan.Coll	Car.	P.	S.	altr.	Tot. frag.
300	Bronze							3	3

Observacions

Punta de bronze

Codi	Classe	Inf	Vor.Fons	Nan.Coll	Car.	P.	S.	altr.	Tot. frag.
301	Ferro	1							1

Observacions

clau

Codi	Classe	Inf	Vor.Fons	Nan.Coll	Car.	P.	S.	altr.	Tot. frag.
304	Plom							1	1

Observacions

Placa

Codi	Classe	Inf	Vor.Fons	Nan.Coll	Car.	P.	S.	altr.	Tot. frag.
401	Granit	1							1

Observacions

placa

Codi	Classe	Inf	Vor.Fons	Nan.Coll	Car.	P.	S.	altr.	Tot. frag.
499	Material constructiu	11							11

Observacions

10 fragments tub pla, 1 teula

Codi	Classe	Inf	Vor.Fons	Nan.Coll	Car.	P.	S.	altr.	Tot. frag.
503	Estuc							13	13

Observacions

pintats

Codi	Classe	Inf	Vor.Fons	Nan.Coll	Car.	P. S.	altr.	Tot. frag.
506	Opus tesellatum	3						3

Observacions

Codi	Classe	Inf	Vor.Fons	Nan.Coll	Car.	P. S.	altr.	Tot. frag.
700	Vidre	18	1					19

Observacions 6 plans

Codi	Classe	Inf	Vor.Fons	Nan.Coll	Car.	P. S.	altr.	Tot. frag.
800	Macrofauna	28						28

Observacions 13 ossos, 1 dent

Codi	Classe	Inf	Vor.Fons	Nan.Coll	Car.	P. S.	altr.	Tot. frag.
803	Malacologia	7						7

Observacions 1 ostra, 1 pellerida

#### INVENTARI MATERIALS

Any 2001

UE 1541

TOSSA; ELS AMETLLERS

Codi	Classe	Inf	Vor.Fons	Nan.Coll	Car.	P. S.	altr.	Tot. frag.
67	Cer. comuna romana oxidada	2						2

Observacions

Codi	Classe	Inf	Vor.Fons	Nan.Coll	Car.	P. S.	altr.	Tot. frag.
70	Cer. africana de cuina	1						1

Observacions

Codi	Classe	Inf	Vor.Fons	Nan.Coll	Car.	P. S.	altr.	Tot. frag.
84	Grisa de la costa catalana	1						1

Observacions

Codi	Classe	Inf	Vor.Fons	Nan.Coll	Car.	P. S.	altr.	Tot. frag.
97	Àmfora tarraconense	2						2

Observacions

Codi	Classe	Inf	Vor.Fons	Nan.Coll	Car.	P. S.	altr.	Tot. frag.
98	Àmfora bètica			1				1

Observacions dressel 20

#### INVENTARI MATERIALS

Any 2001

UE 1542

TOSSA; ELS AMETLLERS

Codi	Classe	Inf	Vor.Fons	Nan.Coll	Car.	P. S.	altr.	Tot. frag.
7	Cer. grollera	3	2					5

Observacions

Codi	Classe	Inf	Vor.Fons	Nan.Coll	Car.	P. S.	altr.	Tot. frag.
34	T.S. sud-gàl·lica		1					1

Observacions

Codi	Classe	Inf	Vor.Fons	Nan.Coll	Car.	P. S.	altr.	Tot. frag.
67	Cer. comuna romana oxidada	8	1	1				10

Observacions

Codi	Classe	Inf	Vor.Fons	Nan.Coll	Car.	P. S.	altr.	Tot. frag.
69	Cer. comuna de pasta grisa	2	2	1				5

Observacions boca trilobulada

Codi	Classe	Inf	Vor.Fons	Nan.Coll	Car.	P. S.	altr.	Tot. frag.
84	Grisa de la costa catalana		1					1

Observacions 6 fragments que són el mateix fons

Codi	Classe	Inf	Vor.Fons	Nan.Coll	Car.	P. S.	altr.	Tot. frag.
85	Gran vas	3						3

Observacions

Codi	Classe	Inf	Vor.Fons	Nan.Coll	Car.	P. S.	altr.	Tot. frag.
93	Àmfora local	2						2

Observacions

Codi	Classe	Inf	Vor.Fons	Nan.Coll	Car.	P. S.	altr.	Tot. frag.
94	Àmfora gala		1					1

Observacions

Codi	Classe	Inf	Vor.Fons	Nan.Coll	Car.	P. S.	altr.	Tot. frag.
95	Àmfora greco-itàlica	2						2

Observacions

Codi	Classe	Inf	Vor.Fons	Nan.Coll	Car.	P. S.	altr.	Tot. frag.
96	Àmfora itàlica	1						1

Observacions

Codi	Classe	Inf	Vor.Fons	Nan.Coll	Car.	P. S.	altr.	Tot. frag.
97	Àmfora tarraconense	2	3					5

Observacions

Codi	Classe	Inf	Vor.Fons	Nan.Coll	Car.	P. S.	altr.	Tot. frag.
98	Àmfora bètica	1	1					2

Pelichet 46

Observacions

Codi	Classe	Inf	Vor.Fons	Nan.Coll	Car.	P. S.	altr.	Tot. frag.
99	Àmfora africana	3						3

Observacions

Codi	Classe	Inf	Vor.Fons	Nan.Coll	Car.	P. S.	altr.	Tot. frag.
102	Àmfora indeterminada	7						7

Observacions

Codi	Classe	Inf	Vor.Fons	Nan.Coll	Car.	P. S.	altr.	Tot. frag.
301	Ferro	8						8

puntes

Observacions

Codi	Classe	Inf	Vor.Fons	Nan.Coll	Car.	P. S.	altr.	Tot. frag.
304	Plom		1					1

Observacions

Codi	Classe	Inf	Vor.Fons	Nan.Coll	Car.	P. S.	altr.	Tot. frag.
404	Marbre	12						12

plaques

Observacions

Codi	Classe	Inf	Vor.Fons	Nan.Coll	Car.	P. S.	altr.	Tot. frag.
499	Material constructiu	100						100

Observacions 71 tubs ( alguns amb incrustacions metàl·liques), 3 rajols perforats, 1 rajol

Codi	Classe	Inf	Vor.Fons	Nan.Coll	Car.	P. S.	altr.	Tot. frag.
503	Estuc	1						1

Observacions

Codi	Classe	Inf	Vor.Fons	Nan.Coll	Car.	P. S.	altr.	Tot. frag.
700	Vidre	3						3

Observacions

Codi	Classe	Inf	Vor.Fons	Nan.Coll	Car.	P. S.	altr.	Tot. frag.
800	Macrofauna	1						1

dent

Observacions

## INVENTARI MATERIALS

Any 2001

UE 1545

TOSSA; ELS AMETLLERS

Codi	Classe	Inf	Vor.Fons	Nan.Coll	Car.	P.	S.	altr.	Tot. frag.
7	Cer. grollera	6	1						7

Observacions

Codi	Classe	Inf	Vor.Fons	Nan.Coll	Car.	P.	S.	altr.	Tot. frag.
19	Campaniana A indeterminada	1	1						2

Observacions

Codi	Classe	Inf	Vor.Fons	Nan.Coll	Car.	P.	S.	altr.	Tot. frag.
64	Cer. comuna itàlica cuina		1						1

Observacions

diverses peces

Codi	Classe	Inf	Vor.Fons	Nan.Coll	Car.	P.	S.	altr.	Tot. frag.
67	Cer. comuna romana oxidada	4	1						5

Observacions

Codi	Classe	Inf	Vor.Fons	Nan.Coll	Car.	P.	S.	altr.	Tot. frag.
82	Cer.comuna ibèrica	1		1					2

Observacions

Codi	Classe	Inf	Vor.Fons	Nan.Coll	Car.	P.	S.	altr.	Tot. frag.
84	Grisa de la costa catalana	2							2

Observacions

Codi	Classe	Inf	Vor.Fons	Nan.Coll	Car.	P.	S.	altr.	Tot. frag.
95	Àmfora greco-itàlica		1						1

Observacions

Codi	Classe	Inf	Vor.Fons	Nan.Coll	Car.	P.	S.	altr.	Tot. frag.
97	Àmfora tarraconense	2							2

Observacions

Codi	Classe	Inf	Vor.Fons	Nan.Coll	Car.	P.	S.	altr.	Tot. frag.
98	Àmfora bètica	1							1

Observacions

Codi	Classe	Inf	Vor.Fons	Nan.Coll	Car.	P.	S.	altr.	Tot. frag.
99	Àmfora africana	11							11

Observacions

Codi	Classe	Inf	Vor.Fons	Nan.Coll	Car.	P.	S.	altr.	Tot. frag.
102	Àmfora indeterminada	8							8

Observacions

Codi	Classe	Inf	Vor.Fons	Nan.Coll	Car.	P.	S.	altr.	Tot. frag.
400	Pedra	2							2

Observacions

pes de xarxa

Codi	Classe	Inf	Vor.Fons	Nan.Coll	Car.	P.	S.	altr.	Tot. frag.
499	Material constructiu	1							1

Observacions

teula

Codi	Classe	Inf	Vor.Fons	Nan.Coll	Car.	P.	S.	altr.	Tot. frag.
506	Opus tesellatum	1							1

Observacions

Codi	Classe	Inf	Vor.Fons	Nan.Coll	Car.	P.	S.	altr.	Tot. frag.
800	Macrofauna	10							10

Observacions

Codi	Classe	Inf	Vor.Fons	Nan.Coll	Car.	P.	S.	altr.	Tot.frag.
803	Malacologia	1							1

Observacions

ostra

**INVENTARI MATERIALS**

Any 2001

UE 1546

TOSSA; ELS AMETLLERS

Codi	Classe	Inf	Vor.Fons	Nan.Coll	Car.	P.	S.	altr.	Tot.frag.
7	Cer. grollera	3							3

Observacions

Codi	Classe	Inf	Vor.Fons	Nan.Coll	Car.	P.	S.	altr.	Tot.frag.
19	Campaniana A indeterminada	1							1

Observacions

Codi	Classe	Inf	Vor.Fons	Nan.Coll	Car.	P.	S.	altr.	Tot.frag.
39	T.S. africana A1	1							1

Observacions

Codi	Classe	Inf	Vor.Fons	Nan.Coll	Car.	P.	S.	altr.	Tot.frag.
67	Cer. comuna romana oxidada	10	1	1	2				14

Observacions

Codi	Classe	Inf	Vor.Fons	Nan.Coll	Car.	P.	S.	altr.	Tot.frag.
70	Cer. africana de cuina	3	2						5

Observacions

Codi	Classe	Inf	Vor.Fons	Nan.Coll	Car.	P.	S.	altr.	Tot.frag.
85	Gran vas		1						1

Observacions

Codi	Classe	Inf	Vor.Fons	Nan.Coll	Car.	P.	S.	altr.	Tot.frag.
96	Amfora itàlica	1							1

Observacions

Codi	Classe	Inf	Vor.Fons	Nan.Coll	Car.	P.	S.	altr.	Tot.frag.
98	Amfora bètica	2		1					3

Observacions

Codi	Classe	Inf	Vor.Fons	Nan.Coll	Car.	P.	S.	altr.	Tot.frag.
102	Amfora indeterminada	3							3

Observacions

Codi	Classe	Inf	Vor.Fons	Nan.Coll	Car.	P.	S.	altr.	Tot.frag.
301	Ferro	1							1

Observacions

punta

Codi	Classe	Inf	Vor.Fons	Nan.Coll	Car.	P.	S.	altr.	Tot.frag.
304	Plom	2							2

Observacions

Codi	Classe	Inf	Vor.Fons	Nan.Coll	Car.	P.	S.	altr.	Tot.frag.
404	Marbre	2							2

Observacions

plaques

Codi	Classe	Inf	Vor.Fons	Nan.Coll	Car.	P.	S.	altr.	Tot.frag.
499	Material constructiu	4							4

Observacions

3 rajols espicatum, 1 tros de signinum i tesseles

Codi	Classe	Inf	Vor.Fons	Nan.Coll	Car.	P.	S.	altr.	Tot.frag.
800	Macrofauna	1							1

Observacions

Codi	Classe	Inf	Vor.Fons	Nan.Coll	Car.	P. S.	altr.	Tot. frag.
7	Cer. grollera	5	2		1			8

## Observacions

Codi	Classe	Inf	Vor.Fons	Nan.Coll	Car.	P. S.	altr.	Tot. frag.
34	T.S. sud-gàl·lica	2	1					3

## Observacions

Codi	Classe	Inf	Vor.Fons	Nan.Coll	Car.	P. S.	altr.	Tot. frag.
39	T.S. africana A1	1	1					2

## Observacions

Codi	Classe	Inf	Vor.Fons	Nan.Coll	Car.	P. S.	altr.	Tot. frag.
66	Cer. comuna africana	1						1

## Observacions

Os.III,267

Codi	Classe	Inf	Vor.Fons	Nan.Coll	Car.	P. S.	altr.	Tot. frag.
67	Cer. comuna romana oxidada	38	6	1	1			46

## Observacions

Codi	Classe	Inf	Vor.Fons	Nan.Coll	Car.	P. S.	altr.	Tot. frag.
70	Cer. africana de cuina	3	2	1				6

## Observacions

Codi	Classe	Inf	Vor.Fons	Nan.Coll	Car.	P. S.	altr.	Tot. frag.
70	Cer. africana de cuina vernissada	1	1					2

## Observacions

Codi	Classe	Inf	Vor.Fons	Nan.Coll	Car.	P. S.	altr.	Tot. frag.
71	Cer. comuna romana d'engalba roja	2						2

## Observacions

Codi	Classe	Inf	Vor.Fons	Nan.Coll	Car.	P. S.	altr.	Tot. frag.
85	Gran vas		1					1

## Observacions

Codi	Classe	Inf	Vor.Fons	Nan.Coll	Car.	P. S.	altr.	Tot. frag.
96	Àmfora itàlica	1						1

## Observacions

Codi	Classe	Inf	Vor.Fons	Nan.Coll	Car.	P. S.	altr.	Tot. frag.
97	Àmfora tarraconense	3						3

## Observacions

Codi	Classe	Inf	Vor.Fons	Nan.Coll	Car.	P. S.	altr.	Tot. frag.
99	Àmfora africana	4		1				5

## Observacions

Codi	Classe	Inf	Vor.Fons	Nan.Coll	Car.	P. S.	altr.	Tot. frag.
102	Àmfora indeterminada	4		1				5

## Observacions

Codi	Classe	Inf	Vor.Fons	Nan.Coll	Car.	P. S.	altr.	Tot. frag.
301	Ferro						3	3

## Observacions

Frag. de claus

Codi	Classe	Inf	Vor.Fons	Nan.Coll	Car.	P. S.	altr.	Tot. frag.
307	Numismàtica						1	1

## Observacions

Antoninià (2ª meitat III dC)

Codi	Classe	Inf	Vor.Fons	Nan.Coll	Car.	P. S.	altr.	Tot. frag.
404	Marbre	1						1

Observacions placa

Codi	Classe	Inf	Vor.Fons	Nan.Coll	Car.	P. S.	altr.	Tot. frag.
499	Material constructiu	1						1

Observacions teula rara

Codi	Classe	Inf	Vor.Fons	Nan.Coll	Car.	P. S.	altr.	Tot. frag.
700	Vidre	4	1					5

Observacions

Codi	Classe	Inf	Vor.Fons	Nan.Coll	Car.	P. S.	altr.	Tot. frag.
800	Macrofauna	5						5

Observacions

Codi	Classe	Inf	Vor.Fons	Nan.Coll	Car.	P. S.	altr.	Tot. frag.
803	Malacologia	1						1

Observacions ostra

### INVENTARI MATERIALS

Any 2001

UE 1548

TOSSA; ELS AMETLLERS

Codi	Classe	Inf	Vor.Fons	Nan.Coll	Car.	P. S.	altr.	Tot. frag.
7	Cer. grollera	12	3	1				16

Observacions

Codi	Classe	Inf	Vor.Fons	Nan.Coll	Car.	P. S.	altr.	Tot. frag.
34	T.S. sud-gál.lica		1					1

Observacions Drag.18/31

Codi	Classe	Inf	Vor.Fons	Nan.Coll	Car.	P. S.	altr.	Tot. frag.
39	T.S. africana A1	2	1					3

Observacions L.2B

Codi	Classe	Inf	Vor.Fons	Nan.Coll	Car.	P. S.	altr.	Tot. frag.
66	Cer. comuna africana	3		1				4

Observacions

Codi	Classe	Inf	Vor.Fons	Nan.Coll	Car.	P. S.	altr.	Tot. frag.
67	Cer. comuna romana oxidada	29	4	1				34

Observacions

Codi	Classe	Inf	Vor.Fons	Nan.Coll	Car.	P. S.	altr.	Tot. frag.
70	Cer. africana de cuina		2					2

Observacions

Codi	Classe	Inf	Vor.Fons	Nan.Coll	Car.	P. S.	altr.	Tot. frag.
81	Morter	1						1

Observacions

Codi	Classe	Inf	Vor.Fons	Nan.Coll	Car.	P. S.	altr.	Tot. frag.
85	Gran vas		1	1				2

Observacions

Codi	Classe	Inf	Vor.Fons	Nan.Coll	Car.	P. S.	altr.	Tot. frag.
94	Amfora gala	3		1				4

Observacions

Codi	Classe	Inf	Vor.Fons	Nan.Coll	Car.	P. S.	altr.	Tot. frag.
97	Amfora tarraconense	10	1	1				12

Observacions Dressel 2/4

Codi	Classe	Inf	Vor.Fons	Nan.Coll	Car.	P.	S.	altr.	Tot. frag.
97	Àmfora tarraconense estriada	2							2

Observacions

Codi	Classe	Inf	Vor.Fons	Nan.Coll	Car.	P.	S.	altr.	Tot. frag.
98	Àmfora bètica	1							1

Dressel 20

Codi	Classe	Inf	Vor.Fons	Nan.Coll	Car.	P.	S.	altr.	Tot. frag.
102	Àmfora indeterminada	12							12

Observacions

Codi	Classe	Inf	Vor.Fons	Nan.Coll	Car.	P.	S.	altr.	Tot. frag.
301	Ferro	2							2

Observacions

Codi	Classe	Inf	Vor.Fons	Nan.Coll	Car.	P.	S.	altr.	Tot. frag.
499	Material constructiu	2							2

tubs plans

Codi	Classe	Inf	Vor.Fons	Nan.Coll	Car.	P.	S.	altr.	Tot. frag.
503	Estuc	1							1

Observacions

Codi	Classe	Inf	Vor.Fons	Nan.Coll	Car.	P.	S.	altr.	Tot. frag.
800	Macrofauna	10							10

Observacions

Codi	Classe	Inf	Vor.Fons	Nan.Coll	Car.	P.	S.	altr.	Tot. frag.
803	Malacologia	3							3

murex

## INVENTARI MATERIALS

Any 2001

UE 1553

TOSSA; ELS AMETLLERS

Codi	Classe	Inf	Vor.Fons	Nan.Coll	Car.	P.	S.	altr.	Tot. frag.
7	Cer. grollera	8							8

Observacions

Codi	Classe	Inf	Vor.Fons	Nan.Coll	Car.	P.	S.	altr.	Tot. frag.
34	T.S. sud-gal·lica		1						1

Observacions

Codi	Classe	Inf	Vor.Fons	Nan.Coll	Car.	P.	S.	altr.	Tot. frag.
36	T.S. hispànica	1							1

1 informe decorat

Codi	Classe	Inf	Vor.Fons	Nan.Coll	Car.	P.	S.	altr.	Tot. frag.
64	Cer. comuna itàlica	1							1

Observacions

Codi	Classe	Inf	Vor.Fons	Nan.Coll	Car.	P.	S.	altr.	Tot. frag.
66	Cer. comuna africana	2	1						3

Observacions

Codi	Classe	Inf	Vor.Fons	Nan.Coll	Car.	P.	S.	altr.	Tot. frag.
67	Cer. comuna romana oxidada	36	7	3	1				47

Observacions

Codi	Classe	Inf	Vor.Fons	Nan.Coll	Car.	P.	S.	altr.	Tot. frag.
69	Cer. comuna de pasta grisa	2	1						3

ceràmica augustal gris de boca trilobulada

Observacions



Codi	Classe	Inf	Vor.Fons	Nan.Coll	Car.	P.	S.	altr.	Tot. frag.
70	Cer. africana de cuina vernissada	4	2	2					8

Observacions 1 informe és una carena

Codi	Classe	Inf	Vor.Fons	Nan.Coll	Car.	P.	S.	altr.	Tot. frag.
82	Cer.comuna ibèrica	3							3

Observacions

Codi	Classe	Inf	Vor.Fons	Nan.Coll	Car.	P.	S.	altr.	Tot. frag.
84	Grisa de la costa catalana		1						1

Observacions

Codi	Classe	Inf	Vor.Fons	Nan.Coll	Car.	P.	S.	altr.	Tot. frag.
90	Amfora ibèrica	2							2

Observacions

Codi	Classe	Inf	Vor.Fons	Nan.Coll	Car.	P.	S.	altr.	Tot. frag.
93	Amfora local	2		1					3

Observacions

Codi	Classe	Inf	Vor.Fons	Nan.Coll	Car.	P.	S.	altr.	Tot. frag.
94	Amfora gala		1						1

Observacions

Codi	Classe	Inf	Vor.Fons	Nan.Coll	Car.	P.	S.	altr.	Tot. frag.
97	Amfora tarraconense	8	1						9

Observacions

Codi	Classe	Inf	Vor.Fons	Nan.Coll	Car.	P.	S.	altr.	Tot. frag.
98	Amfora bètica	2	1						3

Observacions

Codi	Classe	Inf	Vor.Fons	Nan.Coll	Car.	P.	S.	altr.	Tot. frag.
99	Amfora africana	4							4

Observacions

Codi	Classe	Inf	Vor.Fons	Nan.Coll	Car.	P.	S.	altr.	Tot. frag.
102	Amfora indeterminada	1							1

Observacions

Codi	Classe	Inf	Vor.Fons	Nan.Coll	Car.	P.	S.	altr.	Tot. frag.
201	Pondera							1	1

Observacions

Codi	Classe	Inf	Vor.Fons	Nan.Coll	Car.	P.	S.	altr.	Tot. frag.
300	Bronze							2	2

Observacions

Codi	Classe	Inf	Vor.Fons	Nan.Coll	Car.	P.	S.	altr.	Tot. frag.
301	Ferro	2							2

Observacions 2 puntes de ferro

Codi	Classe	Inf	Vor.Fons	Nan.Coll	Car.	P.	S.	altr.	Tot. frag.
304	Plom	3							3

Observacions 2 plaques

Codi	Classe	Inf	Vor.Fons	Nan.Coll	Car.	P.	S.	altr.	Tot. frag.
404	Marbre		1						1

Observacions 1 placa de marbre

Codi	Classe	Inf	Vor.Fons	Nan.Coll	Car.	P.	S.	altr.	Tot. frag.
499	Material constructiu							6	6

Observacions 3 tuguli

Codi	Classe	Inf	Vor.Fons	Nan.Coll	Car.	P.	S.	altr.	Tot. frag.
503	Estuc							4	4

Observacions

Codi	Classe	Inf	Vor.Fons	Nan.Coll	Car.	P.	S.	altr.	Tot. frag.
506	Opus tesellatum							11	11

Observacions 10 tesswel.les negres i 1 blanca

Codi	Classe	Inf	Vor.Fons	Nan.Coll	Car.	P.	S.	altr.	Tot. frag.
513	Rajola		1						1

Observacions rajol spicatum

Codi	Classe	Inf	Vor.Fons	Nan.Coll	Car.	P.	S.	altr.	Tot. frag.
700	Vidre	2							2

Observacions

Codi	Classe	Inf	Vor.Fons	Nan.Coll	Car.	P.	S.	altr.	Tot. frag.
800	Macrofauna							15	15

Observacions 4 dents

Codi	Classe	Inf	Vor.Fons	Nan.Coll	Car.	P.	S.	altr.	Tot. frag.
803	Malacologia							2	2

Observacions Ostra

**INVENTARI MATERIALS**

Any 2001

UE 1555

**TOSSA; ELS AMETLLERS**

Codi	Classe	Inf	Vor.Fons	Nan.Coll	Car.	P.	S.	altr.	Tot. frag.
7	Cer. grollera	4	6						10

Observacions oxidada

Codi	Classe	Inf	Vor.Fons	Nan.Coll	Car.	P.	S.	altr.	Tot. frag.
45	T.S. africana ind.		2						2

Observacions

Codi	Classe	Inf	Vor.Fons	Nan.Coll	Car.	P.	S.	altr.	Tot. frag.
58	Parets fines amb engalba		1						1

Observacions engalba vermella

Codi	Classe	Inf	Vor.Fons	Nan.Coll	Car.	P.	S.	altr.	Tot. frag.
67	Cer. comuna romana oxidada	1							1

Observacions

Codi	Classe	Inf	Vor.Fons	Nan.Coll	Car.	P.	S.	altr.	Tot. frag.
69	Cer. comuna de pasta grisa	2							2

Observacions trilobulada

Codi	Classe	Inf	Vor.Fons	Nan.Coll	Car.	P.	S.	altr.	Tot. frag.
94	Àmfora gala	8							8

Observacions

Codi	Classe	Inf	Vor.Fons	Nan.Coll	Car.	P.	S.	altr.	Tot. frag.
97	Àmfora tarraconense	5		1					6

Observacions

Codi	Classe	Inf	Vor.Fons	Nan.Coll	Car.	P.	S.	altr.	Tot. frag.
102	Àmfora indeterminada	3							3

Observacions

Codi	Classe	Inf	Vor.Fons	Nan.Coll	Car.	P.	S.	altr.	Tot. frag.
499	Material constructiu	1							1

Observacions tub plà

Codi	Classe	Inf	Vor.Fons	Nan.Coll	Car.	P. S.	altr.	Tot. frag.
601	Os treballat						1	1

Observacions

Agulla de cap

Codi	Classe	Inf	Vor.Fons	Nan.Coll	Car.	P. S.	altr.	Tot. frag.
800	Macrofauna	1						1

Observacions

Codi	Classe	Inf	Vor.Fons	Nan.Coll	Car.	P. S.	altr.	Tot. frag.
803	Malacologia	1						1

Observacions

ostra

**INVENTARI MATERIALS**

Any 2001

UE 1556

**TOSSA; ELS AMETLLERS**

Codi	Classe	Inf	Vor.Fons	Nan.Coll	Car.	P. S.	altr.	Tot. frag.
7	Cer. grollera		1					1

Observacions

Codi	Classe	Inf	Vor.Fons	Nan.Coll	Car.	P. S.	altr.	Tot. frag.
67	Cer. comuna romana oxidada		1	1				2

Observacions

Codi	Classe	Inf	Vor.Fons	Nan.Coll	Car.	P. S.	altr.	Tot. frag.
68	Cer. comuna romana local	3	1					4

Observacions

Codi	Classe	Inf	Vor.Fons	Nan.Coll	Car.	P. S.	altr.	Tot. frag.
73	Llانتia indeterminada	1						1

Observacions

Codi	Classe	Inf	Vor.Fons	Nan.Coll	Car.	P. S.	altr.	Tot. frag.
97	Amfora tarraconense	5						5

Observacions

Codi	Classe	Inf	Vor.Fons	Nan.Coll	Car.	P. S.	altr.	Tot. frag.
99	Amfora africana	1						1

Observacions

Codi	Classe	Inf	Vor.Fons	Nan.Coll	Car.	P. S.	altr.	Tot. frag.
102	Amfora indeterminada	1						1

Observacions

Codi	Classe	Inf	Vor.Fons	Nan.Coll	Car.	P. S.	altr.	Tot. frag.
800	Macrofauna	1						1

Observacions

Codi	Classe	Inf	Vor.Fons	Nan.Coll	Car.	P. S.	altr.	Tot. frag.
803	Malacologia	1						1

Observacions

murex

**INVENTARI MATERIALS**

Any 2001

UE 1559

**TOSSA; ELS AMETLLERS**

Codi	Classe	Inf	Vor.Fons	Nan.Coll	Car.	P. S.	altr.	Tot. frag.
67	Cer. comuna romana oxidada	3		1				4

Observacions

Codi	Classe	Inf	Vor.Fons	Nan.Coll	Car.	P. S.	altr.	Tot. frag.
499	Material constructiu	8						8

Observacions

tubuli

Codi	Classe	Inf	Vor.Fons	Nan.Coll	Car.	P. S.	altr.	Tot. frag.
700	Vidre	1						1

Observacions

pla

Codi	Classe	Inf	Vor.Fons	Nan.Coll	Car.	P. S.	altr.	Tot. frag.
800	Macrofauna	3						3

Observacions

**INVENTARI MATERIALS**

Any 2001

UE 1560

**TOSSA; ELS AMETLLERS**

Codi	Classe	Inf	Vor.Fons	Nan.Coll	Car.	P. S.	altr.	Tot. frag.
58	Parets fines amb engalba		1					1

Observacions

Codi	Classe	Inf	Vor.Fons	Nan.Coll	Car.	P. S.	altr.	Tot. frag.
65	Engalba interna roja pompeiana		1					1

Observacions

Codi	Classe	Inf	Vor.Fons	Nan.Coll	Car.	P. S.	altr.	Tot. frag.
67	Cer. comuna romana oxidada	1						1

Observacions

Codi	Classe	Inf	Vor.Fons	Nan.Coll	Car.	P. S.	altr.	Tot. frag.
97	Àmfora tarraconense	7						7

Observacions

Codi	Classe	Inf	Vor.Fons	Nan.Coll	Car.	P. S.	altr.	Tot. frag.
301	Ferro	1						1

Observacions

Codi	Classe	Inf	Vor.Fons	Nan.Coll	Car.	P. S.	altr.	Tot. frag.
700	Vidre	4						4

Observacions

rebuig

Codi	Classe	Inf	Vor.Fons	Nan.Coll	Car.	P. S.	altr.	Tot. frag.
800	Macrofauna	10						10

Observacions

**INVENTARI MATERIALS**

Any 2001

UE 1561

**TOSSA; ELS AMETLLERS**

Codi	Classe	Inf	Vor.Fons	Nan.Coll	Car.	P. S.	altr.	Tot. frag.
7	Cer. grollera	14	4					18

Observacions

Codi	Classe	Inf	Vor.Fons	Nan.Coll	Car.	P. S.	altr.	Tot. frag.
39	T.S. africana A1	1	1					2

Observacions

Codi	Classe	Inf	Vor.Fons	Nan.Coll	Car.	P. S.	altr.	Tot. frag.
44	T.S. africana D		1					1

Observacions

Codi	Classe	Inf	Vor.Fons	Nan.Coll	Car.	P. S.	altr.	Tot. frag.
48	T.S. lucente	3	1					4

Observacions

Codi	Classe	Inf	Vor.Fons	Nan.Coll	Car.	P. S.	altr.	Tot. frag.
66	Cer. comuna africana	13						13

Observacions

Codi	Classe	Inf	Vor.Fons	Nan.Coll	Car.	P.	S.	altr.	Tot. frag.
67	Cer. comuna romana oxidada	10	2						12

Observacions

Codi	Classe	Inf	Vor.Fons	Nan.Coll	Car.	P.	S.	altr.	Tot. frag.
70	Cer. africana de cuina	2							2

Observacions

Codi	Classe	Inf	Vor.Fons	Nan.Coll	Car.	P.	S.	altr.	Tot. frag.
97	Amfora tarraconense	7							7

Observacions

Codi	Classe	Inf	Vor.Fons	Nan.Coll	Car.	P.	S.	altr.	Tot. frag.
99	Amfora africana	6	1						7

Observacions

Codi	Classe	Inf	Vor.Fons	Nan.Coll	Car.	P.	S.	altr.	Tot. frag.
102	Amfora indeterminada	1							1

Observacions

Codi	Classe	Inf	Vor.Fons	Nan.Coll	Car.	P.	S.	altr.	Tot. frag.
306	Escòria	1							1

Observacions

Codi	Classe	Inf	Vor.Fons	Nan.Coll	Car.	P.	S.	altr.	Tot. frag.
499	Material constructiu	4							4

Observacions

1 teula, 1 tubuli, 2 tubs plans, tesseles

Codi	Classe	Inf	Vor.Fons	Nan.Coll	Car.	P.	S.	altr.	Tot. frag.
700	Vidre	2	1						3

Observacions

Codi	Classe	Inf	Vor.Fons	Nan.Coll	Car.	P.	S.	altr.	Tot. frag.
800	Macrofauna	12							12

Observacions

11 ossos, 1 dent

Codi	Classe	Inf	Vor.Fons	Nan.Coll	Car.	P.	S.	altr.	Tot. frag.
803	Malacologia	5							5

Observacions

1 ostra, 1 pellerida, 3 murex

INVENTARI MATERIALS

Any 2001

UE 1573

TOSSA; ELS AMETLLERS

Codi	Classe	Inf	Vor.Fons	Nan.Coll	Car.	P.	S.	altr.	Tot. frag.
7	Cer. grollera	13	5	3	3				24

Observacions

Codi	Classe	Inf	Vor.Fons	Nan.Coll	Car.	P.	S.	altr.	Tot. frag.
33	T.S. itàlica	1							1

Observacions

Codi	Classe	Inf	Vor.Fons	Nan.Coll	Car.	P.	S.	altr.	Tot. frag.
34	T.S. sud-gàl.lica	1	3						4

Observacions

Codi	Classe	Inf	Vor.Fons	Nan.Coll	Car.	P.	S.	altr.	Tot. frag.
67	Cer. comuna romana oxidada	9	3						12

Observacions

Codi	Classe	Inf	Vor.Fons	Nan.Coll	Car.	P.	S.	altr.	Tot. frag.
68	Cer. comuna romana local	1							1

Observacions

Codi	Classe	Inf	Vor.Fons	Nan.Coll	Car.	P. S.	altr.	Tot. frag.
85	Gran vas		1					1

Observacions

Codi	Classe	Inf	Vor.Fons	Nan.Coll	Car.	P. S.	altr.	Tot. frag.
93	Àmfora local	1		3				4

Observacions

Codi	Classe	Inf	Vor.Fons	Nan.Coll	Car.	P. S.	altr.	Tot. frag.
97	Àmfora tarraconense	2	1		3			6

Observacions

Codi	Classe	Inf	Vor.Fons	Nan.Coll	Car.	P. S.	altr.	Tot. frag.
98	Àmfora bètica	1						1

Observacions

Codi	Classe	Inf	Vor.Fons	Nan.Coll	Car.	P. S.	altr.	Tot. frag.
116	Vidrada blanc ind.	1		2				3

Observacions

Codi	Classe	Inf	Vor.Fons	Nan.Coll	Car.	P. S.	altr.	Tot. frag.
117	Vidrada verd i manganès	1						1

Observacions

Codi	Classe	Inf	Vor.Fons	Nan.Coll	Car.	P. S.	altr.	Tot. frag.
136	Vidrada blanc i blau	1	1					2

Observacions

Codi	Classe	Inf	Vor.Fons	Nan.Coll	Car.	P. S.	altr.	Tot. frag.
138	Vidrada blanc, blau i reflex metàl·lic	1	1					2

Observacions

Codi	Classe	Inf	Vor.Fons	Nan.Coll	Car.	P. S.	altr.	Tot. frag.
164	Vidrada ind.	1						1

Observacions

Codi	Classe	Inf	Vor.Fons	Nan.Coll	Car.	P. S.	altr.	Tot. frag.
301	Ferro	2						2

Observacions

1 cibella, 1 punta

Codi	Classe	Inf	Vor.Fons	Nan.Coll	Car.	P. S.	altr.	Tot. frag.
499	Material constructiu	2						2

Observacions

tubuli pla

Codi	Classe	Inf	Vor.Fons	Nan.Coll	Car.	P. S.	altr.	Tot. frag.
503	Estuc	1						1

Observacions

Codi	Classe	Inf	Vor.Fons	Nan.Coll	Car.	P. S.	altr.	Tot. frag.
700	Vidre	2						2

Observacions

Codi	Classe	Inf	Vor.Fons	Nan.Coll	Car.	P. S.	altr.	Tot. frag.
800	Macrofauna						7	7

Observacions

**INVENTARI MATERIALS**

Any 2001

UE 1574

**TOSSA; ELS AMETLLERS**

Codi	Classe	Inf	Vor.Fons	Nan.Coll	Car.	P. S.	altr.	Tot. frag.
95	Àmfora greco-itàlica		1					1

Observacions

5 fragments

Codi	Classe	Inf	Vor.Fons	Nan.Coll	Car.	P. S.	altr.	Tot. frag.
96	Àmfora itàlica	1						1

Observacions

**INVENTARI MATERIALS**

Any

UE

**TOSSA; ELS AMETLLERS**

Codi	Classe	Inf	Vor.Fons	Nan.Coll	Car.	P. S.	altr.	Tot. frag.
400	Pedra	1						1

Observacions

destral

Codi	Classe	Inf	Vor.Fons	Nan.Coll	Car.	P. S.	altr.	Tot. frag.
506	Opus tesellatum	1						1

Observacions

Codi	Classe	Inf	Vor.Fons	Nan.Coll	Car.	P. S.	altr.	Tot. frag.
601	Os treballat	2						2

Observacions

2 fragments d'estilet

**INVENTARI MATERIALS**

Any

UE

**TOSSA; ELS AMETLLERS**

Codi	Classe	Inf	Vor.Fons	Nan.Coll	Car.	P. S.	altr.	Tot. frag.
48	T.S. lucente		1					1

Observacions

Codi	Classe	Inf	Vor.Fons	Nan.Coll	Car.	P. S.	altr.	Tot. frag.
67	Cer. comuna romana oxidada	3						3

Observacions

Codi	Classe	Inf	Vor.Fons	Nan.Coll	Car.	P. S.	altr.	Tot. frag.
70	Cer. africana de cuina	2	3					5

Observacions

Codi	Classe	Inf	Vor.Fons	Nan.Coll	Car.	P. S.	altr.	Tot. frag.
94	Àmfora gala	7						7

Observacions

Codi	Classe	Inf	Vor.Fons	Nan.Coll	Car.	P. S.	altr.	Tot. frag.
97	Àmfora tarraconense	5						5

Observacions

Codi	Classe	Inf	Vor.Fons	Nan.Coll	Car.	P. S.	altr.	Tot. frag.
98	Àmfora bètica	1						1

Observacions

Codi	Classe	Inf	Vor.Fons	Nan.Coll	Car.	P. S.	altr.	Tot. frag.
102	Àmfora indeterminada	1						1

Observacions

Codi	Classe	Inf	Vor.Fons	Nan.Coll	Car.	P. S.	altr.	Tot. frag.
300	Bronze	1						1

Observacions

Codi	Classe	Inf	Vor.Fons	Nan.Coll	Car.	P. S.	altr.	Tot. frag.
503	Estuc	1						1

Observacions

pintat

**INVENTARI MATERIALS**

Any

UE

**TOSSA; ELS AMETLLERS**

Codi	Classe	Inf	Vor.Fons	Nan.Coll	Car.	P. S.	altr.	Tot. frag.
7	Cer. grollera	1	2	1				4

Observacions

Codi	Classe	Inf	Vor.Fons	Nan.Coll	Car.	P. S.	altr.	Tot. frag.
34	T.S. sud-gal·lica	6						6

Observacions 1 amb decoració

Codi	Classe	Inf	Vor.Fons	Nan.Coll	Car.	P. S.	altr.	Tot. frag.
67	Cer. comuna romana oxidada	13	1					14

Observacions

Codi	Classe	Inf	Vor.Fons	Nan.Coll	Car.	P. S.	altr.	Tot. frag.
84	Grisa de la costa catalana	1						1

Observacions

Codi	Classe	Inf	Vor.Fons	Nan.Coll	Car.	P. S.	altr.	Tot. frag.
97	Àmfora tarraconense	1						1

Observacions

Codi	Classe	Inf	Vor.Fons	Nan.Coll	Car.	P. S.	altr.	Tot. frag.
98	Àmfora bètica			1				1

Observacions

Dressel 20

Codi	Classe	Inf	Vor.Fons	Nan.Coll	Car.	P. S.	altr.	Tot. frag.
102	Àmfora indeterminada	1						1

Observacions

Codi	Classe	Inf	Vor.Fons	Nan.Coll	Car.	P. S.	altr.	Tot. frag.
301	Ferro	1						1

Observacions

Codi	Classe	Inf	Vor.Fons	Nan.Coll	Car.	P. S.	altr.	Tot. frag.
499	Material constructiu	1						1

Observacions

tubuli pla

Codi	Classe	Inf	Vor.Fons	Nan.Coll	Car.	P. S.	altr.	Tot. frag.
700	Vidre	1	1					2

Observacions

Codi	Classe	Inf	Vor.Fons	Nan.Coll	Car.	P. S.	altr.	Tot. frag.
800	Macrofauna	7						7

Observacions

Codi	Classe	Inf	Vor.Fons	Nan.Coll	Car.	P. S.	altr.	Tot. frag.
803	Malacologia	1						1

Observacions

ostra

**INVENTARI MATERIALS**

Any 2001

UE 1584

TOSSA; ELS AMETLLERS

Codi	Classe	Inf	Vor.Fons	Nan.Coll	Car.	P. S.	altr.	Tot. frag.
7	Cer. grollera	13	4	1	2			20

Observacions

Codi	Classe	Inf	Vor.Fons	Nan.Coll	Car.	P. S.	altr.	Tot. frag.
19	Campaniana A indeterminada	1						1

Observacions

Codi	Classe	Inf	Vor.Fons	Nan.Coll	Car.	P. S.	altr.	Tot. frag.
34	T.S. sud-gal·lica	2						2

Observacions

Codi	Classe	Inf	Vor.Fons	Nan.Coll	Car.	P. S.	altr.	Tot. frag.
39	T.S. africana A1		3	1				4

Observacions



Codi	Classe	Inf	Vor.Fons	Nan.Coll	Car.	P.	S.	altr.	Tot. frag.
67	Cer. comuna romana oxidada	25	7	2					34

Observacions

Codi	Classe	Inf	Vor.Fons	Nan.Coll	Car.	P.	S.	altr.	Tot. frag.
70	Cer. africana de cuina	11	1						12

Observacions

Codi	Classe	Inf	Vor.Fons	Nan.Coll	Car.	P.	S.	altr.	Tot. frag.
70	Cer. africana de cuina vernissada	2							2

Observacions

Codi	Classe	Inf	Vor.Fons	Nan.Coll	Car.	P.	S.	altr.	Tot. frag.
81	Morter		1						1

Observacions

Codi	Classe	Inf	Vor.Fons	Nan.Coll	Car.	P.	S.	altr.	Tot. frag.
85	Gran vas		1						1

Observacions

Codi	Classe	Inf	Vor.Fons	Nan.Coll	Car.	P.	S.	altr.	Tot. frag.
97	Àmfora tarraconense	7	1	2					10

Observacions

Codi	Classe	Inf	Vor.Fons	Nan.Coll	Car.	P.	S.	altr.	Tot. frag.
99	Àmfora africana	8		1					9

Observacions

Codi	Classe	Inf	Vor.Fons	Nan.Coll	Car.	P.	S.	altr.	Tot. frag.
102	Àmfora indeterminada	1	1						2

Observacions

Codi	Classe	Inf	Vor.Fons	Nan.Coll	Car.	P.	S.	altr.	Tot. frag.
301	Ferro	3							3

Observacions

Codi	Classe	Inf	Vor.Fons	Nan.Coll	Car.	P.	S.	altr.	Tot. frag.
400	Pedra	1							1

Observacions

pes de xarxa

Codi	Classe	Inf	Vor.Fons	Nan.Coll	Car.	P.	S.	altr.	Tot. frag.
499	Material constructiu	5							5

Observacions

1 tubuli, 4 tubs plans

Codi	Classe	Inf	Vor.Fons	Nan.Coll	Car.	P.	S.	altr.	Tot. frag.
503	Estuc	3							3

Observacions

pintats

Codi	Classe	Inf	Vor.Fons	Nan.Coll	Car.	P.	S.	altr.	Tot. frag.
700	Vidre	7							7

Observacions

6 plans, 1 rebuig

Codi	Classe	Inf	Vor.Fons	Nan.Coll	Car.	P.	S.	altr.	Tot. frag.
800	Macrofauna	10							10

Observacions

9 ossos, 1 mandíbula

Codi	Classe	Inf	Vor.Fons	Nan.Coll	Car.	P.	S.	altr.	Tot. frag.
803	Malacologia	2							2

Observacions

1 murex, 1 petxina

## INVENTARI MATERIALS

Any 2001

UE 1585

TOSSA; ELS AMETLLERS

Codi	Classe	Inf	Vor.Fons	Nan.Coll	Car.	P.	S.	altr.	Tot. frag.
7	Cer. grollera	8	4	1					13

Observacions

Codi	Classe	Inf	Vor.Fons	Nan.Coll	Car.	P.	S.	altr.	Tot. frag.
33	T.S. itàlica	1							1

Observacions

Codi	Classe	Inf	Vor.Fons	Nan.Coll	Car.	P.	S.	altr.	Tot. frag.
34	T.S. sud-gàl.lica		1	1					2

Observacions

Codi	Classe	Inf	Vor.Fons	Nan.Coll	Car.	P.	S.	altr.	Tot. frag.
39	T.S. africana A1		1						1

Observacions

Codi	Classe	Inf	Vor.Fons	Nan.Coll	Car.	P.	S.	altr.	Tot. frag.
43	T.S. africana C		1						1

Observacions

Codi	Classe	Inf	Vor.Fons	Nan.Coll	Car.	P.	S.	altr.	Tot. frag.
67	Cer. comuna romana oxidada	31	1	2	2				36

Observacions

Codi	Classe	Inf	Vor.Fons	Nan.Coll	Car.	P.	S.	altr.	Tot. frag.
70	Cer. africana de cuina	4	5						9

Observacions

Codi	Classe	Inf	Vor.Fons	Nan.Coll	Car.	P.	S.	altr.	Tot. frag.
70	Cer. africana de cuina vernissada	2							2

Observacions

Codi	Classe	Inf	Vor.Fons	Nan.Coll	Car.	P.	S.	altr.	Tot. frag.
85	Gran vas	43							43

Observacions

Codi	Classe	Inf	Vor.Fons	Nan.Coll	Car.	P.	S.	altr.	Tot. frag.
94	Àmfora gala			1					1

Observacions

Codi	Classe	Inf	Vor.Fons	Nan.Coll	Car.	P.	S.	altr.	Tot. frag.
97	Àmfora tarraconense	4		2					6

Observacions

Codi	Classe	Inf	Vor.Fons	Nan.Coll	Car.	P.	S.	altr.	Tot. frag.
99	Àmfora africana	6							6

Observacions

Codi	Classe	Inf	Vor.Fons	Nan.Coll	Car.	P.	S.	altr.	Tot. frag.
100	Àmfora tripolitana	1							1

Observacions

Codi	Classe	Inf	Vor.Fons	Nan.Coll	Car.	P.	S.	altr.	Tot. frag.
102	Àmfora indeterminada	14							14

Observacions

Codi	Classe	Inf	Vor.Fons	Nan.Coll	Car.	P.	S.	altr.	Tot. frag.
301	Ferro	1							1

Observacions

clau

Codi	Classe	Inf	Vor.Fons	Nan.Coll	Car.	P. S.	altr.	Tot. frag.
404	Marbre	1						1

Observacions

Codi	Classe	Inf	Vor.Fons	Nan.Coll	Car.	P. S.	altr.	Tot. frag.
499	Material constructiu	5						5

Observacions 3 tubuli plans, 2 motlles de morter

Codi	Classe	Inf	Vor.Fons	Nan.Coll	Car.	P. S.	altr.	Tot. frag.
503	Estuc	5						5

Observacions

Codi	Classe	Inf	Vor.Fons	Nan.Coll	Car.	P. S.	altr.	Tot. frag.
506	Opus tesellatum	2						2

Observacions

Codi	Classe	Inf	Vor.Fons	Nan.Coll	Car.	P. S.	altr.	Tot. frag.
700	Vidre	2						2

Observacions

Codi	Classe	Inf	Vor.Fons	Nan.Coll	Car.	P. S.	altr.	Tot. frag.
800	Macrofauna	4						4

Observacions

1 os cremat

Codi	Classe	Inf	Vor.Fons	Nan.Coll	Car.	P. S.	altr.	Tot. frag.
803	Malacologia	3						3

Observacions

murex

**INVENTARI MATERIALS**

Any 2001

UE 1586

TOSSA; ELS AMETLLERS

Codi	Classe	Inf	Vor.Fons	Nan.Coll	Car.	P. S.	altr.	Tot. frag.
85	Gran vas	8	1	3				12

Observacions

**INVENTARI MATERIALS**

Any 2001

UE 1587

TOSSA; ELS AMETLLERS

Codi	Classe	Inf	Vor.Fons	Nan.Coll	Car.	P. S.	altr.	Tot. frag.
34	T.S. sud-gal.lica	1						1

Observacions

Codi	Classe	Inf	Vor.Fons	Nan.Coll	Car.	P. S.	altr.	Tot. frag.
43	T.S. africana C	1						1

Observacions

Codi	Classe	Inf	Vor.Fons	Nan.Coll	Car.	P. S.	altr.	Tot. frag.
67	Cer. comuna romana oxidada	1						1

Observacions

Codi	Classe	Inf	Vor.Fons	Nan.Coll	Car.	P. S.	altr.	Tot. frag.
499	Material constructiu	1						1

Observacions

teula

Codi	Classe	Inf	Vor.Fons	Nan.Coll	Car.	P. S.	altr.	Tot. frag.
700	Vidre	1						1

Observacions

Codi	Classe	Inf	Vor.Fons	Nan.Coll	Car.	P. S.	altr.	Tot. frag.
800	Macrofauna	2						2

Observacions

## INVENTARI MATERIALS

Any 2001

UE 1588

TOSSA; ELS AMETLLERS

Codi	Classe	Inf	Vor.Fons	Nan.Coll	Car.	P.	S.	altr.	Tot. frag.
7	Cer. grollera	3							3

Observacions

Codi	Classe	Inf	Vor.Fons	Nan.Coll	Car.	P.	S.	altr.	Tot. frag.
67	Cer. comuna romana oxidada	5	1						6

Observacions 2 fragments de vora

Codi	Classe	Inf	Vor.Fons	Nan.Coll	Car.	P.	S.	altr.	Tot. frag.
68	Cer. comuna romana local	2							2

Observacions

Codi	Classe	Inf	Vor.Fons	Nan.Coll	Car.	P.	S.	altr.	Tot. frag.
85	Gran vas	3							3

Observacions

Codi	Classe	Inf	Vor.Fons	Nan.Coll	Car.	P.	S.	altr.	Tot. frag.
97	Àmfora tarraconense		1						1

Observacions

Codi	Classe	Inf	Vor.Fons	Nan.Coll	Car.	P.	S.	altr.	Tot. frag.
102	Àmfora indeterminada	1							1

Observacions

Codi	Classe	Inf	Vor.Fons	Nan.Coll	Car.	P.	S.	altr.	Tot. frag.
800	Macrofauna	10							10

Observacions

## INVENTARI MATERIALS

Any 2001

UE 1589

TOSSA; ELS AMETLLERS

Codi	Classe	Inf	Vor.Fons	Nan.Coll	Car.	P.	S.	altr.	Tot. frag.
7	Cer. grollera	5	4	1					10

Observacions

Codi	Classe	Inf	Vor.Fons	Nan.Coll	Car.	P.	S.	altr.	Tot. frag.
31	Roig coral		1						1

Observacions

Codi	Classe	Inf	Vor.Fons	Nan.Coll	Car.	P.	S.	altr.	Tot. frag.
34	T.S. sud-gàl·lica		1						1

Observacions Drag.29A

Codi	Classe	Inf	Vor.Fons	Nan.Coll	Car.	P.	S.	altr.	Tot. frag.
39	T.S. africana A1		3	2					5

Observacions L.36

Codi	Classe	Inf	Vor.Fons	Nan.Coll	Car.	P.	S.	altr.	Tot. frag.
45	T.S. africana ind.	1							1

Observacions

Codi	Classe	Inf	Vor.Fons	Nan.Coll	Car.	P.	S.	altr.	Tot. frag.
66	Cer. comuna africana	21							21

Observacions

Codi	Classe	Inf	Vor.Fons	Nan.Coll	Car.	P.	S.	altr.	Tot. frag.
67	Cer. comuna romana oxidada	11	2	2					15

Observacions

Codi	Classe	Inf	Vor.Fons	Nan.Coll	Car.	P.	S.	altr.	Tot. frag.
70	Cer. africana de cuina	1	1	2					4

Observacions

Codi	Classe	Inf	Vor.Fons	Nan.Coll	Car.	P.	S.	altr.	Tot. frag.
71	Cer. comuna romana d'engalba roja	1							1

Observacions

Codi	Classe	Inf	Vor.Fons	Nan.Coll	Car.	P.	S.	altr.	Tot. frag.
81	Morter		1	1					2

Observacions

Codi	Classe	Inf	Vor.Fons	Nan.Coll	Car.	P.	S.	altr.	Tot. frag.
97	Amfora tarraconense	8	1	2					11

Observacions

nansa Dressel 2/4

Codi	Classe	Inf	Vor.Fons	Nan.Coll	Car.	P.	S.	altr.	Tot. frag.
98	Amfora bètica	1							1

Observacions

Codi	Classe	Inf	Vor.Fons	Nan.Coll	Car.	P.	S.	altr.	Tot. frag.
100	Amfora tripolitana	5							5

Observacions

Codi	Classe	Inf	Vor.Fons	Nan.Coll	Car.	P.	S.	altr.	Tot. frag.
307	Numismàtica							1	1

Observacions

As Juli Claudi

Codi	Classe	Inf	Vor.Fons	Nan.Coll	Car.	P.	S.	altr.	Tot. frag.
404	Marbre	3							3

Observacions

plaques

Codi	Classe	Inf	Vor.Fons	Nan.Coll	Car.	P.	S.	altr.	Tot. frag.
499	Material constructiu	2							2

Observacions

1 tubuli pla, 1 teula

Codi	Classe	Inf	Vor.Fons	Nan.Coll	Car.	P.	S.	altr.	Tot. frag.
503	Estuc	2							2

Observacions

pintats

Codi	Classe	Inf	Vor.Fons	Nan.Coll	Car.	P.	S.	altr.	Tot. frag.
506	Opus tesellatum	1							1

Observacions

Codi	Classe	Inf	Vor.Fons	Nan.Coll	Car.	P.	S.	altr.	Tot. frag.
700	Vidre	2							2

Observacions

Codi	Classe	Inf	Vor.Fons	Nan.Coll	Car.	P.	S.	altr.	Tot. frag.
800	Macrofauna	7							7

Observacions

Codi	Classe	Inf	Vor.Fons	Nan.Coll	Car.	P.	S.	altr.	Tot. frag.
803	Malacologia	4							4

Observacions

3 ostres, 1 pellerida

**INVENTARI MATERIALS**

Any

UE

**TOSSA; ELS AMETLLERS**

Codi	Classe	Inf	Vor.Fons	Nan.Coll	Car.	P.	S.	altr.	Tot. frag.
7	Cer. grollera	2							2

Observacions

Codi	Classe	Inf	Vor.Fons	Nan.Coll	Car.	P. S.	altr.	Tot. frag.
34	T.S. sud-gàl.lica		1					1

Observacions

Codi	Classe	Inf	Vor.Fons	Nan.Coll	Car.	P. S.	altr.	Tot. frag.
64	Cer. comuna itàlica	1						1

Observacions

Codi	Classe	Inf	Vor.Fons	Nan.Coll	Car.	P. S.	altr.	Tot. frag.
65	Engalba interna roja pompeiana	1						1

Observacions

Codi	Classe	Inf	Vor.Fons	Nan.Coll	Car.	P. S.	altr.	Tot. frag.
102	Àmfora indeterminada	1						1

Observacions

### INVENTARI MATERIALS

Any

UE

TOSSA; ELS AMETLLERS

Codi	Classe	Inf	Vor.Fons	Nan.Coll	Car.	P. S.	altr.	Tot. frag.
7	Cer. grollera	15	3	2				20

Observacions

Codi	Classe	Inf	Vor.Fons	Nan.Coll	Car.	P. S.	altr.	Tot. frag.
7	Cer. grollera	4	1					5

Observacions

Codi	Classe	Inf	Vor.Fons	Nan.Coll	Car.	P. S.	altr.	Tot. frag.
33	T.S. itàlica	1						1

Observacions

Codi	Classe	Inf	Vor.Fons	Nan.Coll	Car.	P. S.	altr.	Tot. frag.
34	T.S. sud-gàl.lica	3	2					5

Observacions

un informe amb decoració. Drag.18/31

Codi	Classe	Inf	Vor.Fons	Nan.Coll	Car.	P. S.	altr.	Tot. frag.
38	T.Sigillata ind.	2						2

Observacions

Codi	Classe	Inf	Vor.Fons	Nan.Coll	Car.	P. S.	altr.	Tot. frag.
39	T.S. africana A1	1	1					2

Observacions

Codi	Classe	Inf	Vor.Fons	Nan.Coll	Car.	P. S.	altr.	Tot. frag.
43	T.S. africana C		1					1

Observacions

Codi	Classe	Inf	Vor.Fons	Nan.Coll	Car.	P. S.	altr.	Tot. frag.
44	T.S. africana D		1					1

Observacions

mb decoració de palmetes

Codi	Classe	Inf	Vor.Fons	Nan.Coll	Car.	P. S.	altr.	Tot. frag.
48	T.S. lucente	1	1					2

Observacions

Codi	Classe	Inf	Vor.Fons	Nan.Coll	Car.	P. S.	altr.	Tot. frag.
58	Parets fines amb engalba	1	1					2

Observacions

Engalba interior

Codi	Classe	Inf	Vor.Fons	Nan.Coll	Car.	P. S.	altr.	Tot. frag.
66	Cer. comuna africana	5	1	1				7

Observacions

Indeterminada

Codi	Classe	Inf	Vor.Fons	Nan.Coll	Car.	P. S.	altr.	Tot. frag.
67	Cer. comuna romana oxidada	22						22

Observacions

Codi	Classe	Inf	Vor.Fons	Nan.Coll	Car.	P. S.	altr.	Tot. frag.
68	Cer. comuna romana local	6	1	1	2			10

Observacions

Codi	Classe	Inf	Vor.Fons	Nan.Coll	Car.	P. S.	altr.	Tot. frag.
81	Morter		1					1

Observacions

Codi	Classe	Inf	Vor.Fons	Nan.Coll	Car.	P. S.	altr.	Tot. frag.
90	Amfora ibèrica	1						1

Observacions

Codi	Classe	Inf	Vor.Fons	Nan.Coll	Car.	P. S.	altr.	Tot. frag.
93	Amfora local	11	2		7			20

Observacions

1 vora Dressel 2-4

Codi	Classe	Inf	Vor.Fons	Nan.Coll	Car.	P. S.	altr.	Tot. frag.
95	Amfora greco-itàlica	3						3

Observacions

Codi	Classe	Inf	Vor.Fons	Nan.Coll	Car.	P. S.	altr.	Tot. frag.
97	Amfora tarraconense	3						3

Observacions

Codi	Classe	Inf	Vor.Fons	Nan.Coll	Car.	P. S.	altr.	Tot. frag.
99	Amfora africana	1						1

Observacions

Codi	Classe	Inf	Vor.Fons	Nan.Coll	Car.	P. S.	altr.	Tot. frag.
164	Vidrada ind.		2					2

Observacions

Codi	Classe	Inf	Vor.Fons	Nan.Coll	Car.	P. S.	altr.	Tot. frag.
499	Material constructiu	2						2

Observacions

1 Teula plana amb marca-i 1 imbrex

Codi	Classe	Inf	Vor.Fons	Nan.Coll	Car.	P. S.	altr.	Tot. frag.
700	Vidre		3					3

Observacions

Codi	Classe	Inf	Vor.Fons	Nan.Coll	Car.	P. S.	altr.	Tot. frag.
800	Macrofauna	11						11

Observacions

8 ossos i 3 dents

**INVENTARI MATERIALS**

Any 2001

UE

1592

TOSSA; ELS AMETLLERS

Codi	Classe	Inf	Vor.Fons	Nan.Coll	Car.	P. S.	altr.	Tot. frag.
7	Cer. grollera	16	6	5				27

Observacions

Codi	Classe	Inf	Vor.Fons	Nan.Coll	Car.	P. S.	altr.	Tot. frag.
67	Cer. comuna romana oxidada	5	2					7

Observacions

Codi	Classe	Inf	Vor.Fons	Nan.Coll	Car.	P. S.	altr.	Tot. frag.
68	Cer. comuna romana local		1					1

Observacions

Codi	Classe	Inf	Vor.Fons	Nan.Coll	Car.	P. S. altr.	Tot. frag.
93	Àmfora local	1	1	1			3

Observacions

Codi	Classe	Inf	Vor.Fons	Nan.Coll	Car.	P. S. altr.	Tot. frag.
96	Àmfora itàlica			1			1

Només en resta la meitat

Observacions

Codi	Classe	Inf	Vor.Fons	Nan.Coll	Car.	P. S. altr.	Tot. frag.
97	Àmfora tarraconense	2					2

Observacions

Codi	Classe	Inf	Vor.Fons	Nan.Coll	Car.	P. S. altr.	Tot. frag.
102	Àmfora indeterminada	4					4

Pasta groga desgreixant sorrenc

Observacions

Codi	Classe	Inf	Vor.Fons	Nan.Coll	Car.	P. S. altr.	Tot. frag.
103	Dolia		1				1

Observacions

Codi	Classe	Inf	Vor.Fons	Nan.Coll	Car.	P. S. altr.	Tot. frag.
164	Vidrada Ind.	2					2

Observacions

Codi	Classe	Inf	Vor.Fons	Nan.Coll	Car.	P. S. altr.	Tot. frag.
301	Ferro	1					1

Obrellaunes metàl·lic

Observacions

Codi	Classe	Inf	Vor.Fons	Nan.Coll	Car.	P. S. altr.	Tot. frag.
800	Macrofauna	1					1

ós

INVENTARI MATERIALS

Any 2001

UE 1596

TOSSA; ELS AMETLLERS

Codi	Classe	Inf	Vor.Fons	Nan.Coll	Car.	P. S. altr.	Tot. frag.
7	Cer. grollera	1					1

Observacions

Codi	Classe	Inf	Vor.Fons	Nan.Coll	Car.	P. S. altr.	Tot. frag.
33	T.S. itàlica	1	1				2

Observacions

Codi	Classe	Inf	Vor.Fons	Nan.Coll	Car.	P. S. altr.	Tot. frag.
34	T.S. sud-gal·lica	3	1				4

Drag.27

Observacions

Codi	Classe	Inf	Vor.Fons	Nan.Coll	Car.	P. S. altr.	Tot. frag.
68	Cer. comuna romana local	1					1

Observacions

Codi	Classe	Inf	Vor.Fons	Nan.Coll	Car.	P. S. altr.	Tot. frag.
70	Cer. africana de cuina		1				1

Observacions

Codi	Classe	Inf	Vor.Fons	Nan.Coll	Car.	P. S. altr.	Tot. frag.
82	Cer.comuna ibèrica	1					1

Observacions

Codi	Classe	Inf	Vor.Fons	Nan.Coll	Car.	P. S. altr.	Tot. frag.
93	Àmfora local	8					8

Observacions



Codi	Classe	Inf	Vor.Fons	Nan.Coll	Car.	P. S.	altr.	Tot. frag.
700	Vidre	1						1

Observacions

Codi	Classe	Inf	Vor.Fons	Nan.Coll	Car.	P. S.	altr.	Tot. frag.
800	Macrofauna	1						1

Observacions

ós

**INVENTARI MATERIALS**

Any

UE

**TOSSA; ELS AMETLLERS**

Codi	Classe	Inf	Vor.Fons	Nan.Coll	Car.	P. S.	altr.	Tot. frag.
7	Cer. grollera	10	3					13

Observacions

Codi	Classe	Inf	Vor.Fons	Nan.Coll	Car.	P. S.	altr.	Tot. frag.
34	T.S. sud-gàl.lica	2						2

Observacions

Codi	Classe	Inf	Vor.Fons	Nan.Coll	Car.	P. S.	altr.	Tot. frag.
67	Cer. comuna romana oxidada	2		1				3

Observacions

Codi	Classe	Inf	Vor.Fons	Nan.Coll	Car.	P. S.	altr.	Tot. frag.
70	Cer. africana de cuina	1						1

Observacions

Codi	Classe	Inf	Vor.Fons	Nan.Coll	Car.	P. S.	altr.	Tot. frag.
70	Cer. africana de cuina vernissada	1						1

Observacions

Codi	Classe	Inf	Vor.Fons	Nan.Coll	Car.	P. S.	altr.	Tot. frag.
85	Gran vas		1					1

Observacions

Codi	Classe	Inf	Vor.Fons	Nan.Coll	Car.	P. S.	altr.	Tot. frag.
97	Àmfora tarraconense	2						2

Observacions

Codi	Classe	Inf	Vor.Fons	Nan.Coll	Car.	P. S.	altr.	Tot. frag.
102	Àmfora indeterminada	1						1

Observacions

Codi	Classe	Inf	Vor.Fons	Nan.Coll	Car.	P. S.	altr.	Tot. frag.
202	Fusaïoles	1						1

Observacions

Codi	Classe	Inf	Vor.Fons	Nan.Coll	Car.	P. S.	altr.	Tot. frag.
301	Ferro	2						2

Observacions

1 espàtula, 1 clau

Codi	Classe	Inf	Vor.Fons	Nan.Coll	Car.	P. S.	altr.	Tot. frag.
499	Material constructiu	1						1

Observacions

1 teula

Codi	Classe	Inf	Vor.Fons	Nan.Coll	Car.	P. S.	altr.	Tot. frag.
800	Macrofauna	8						8

Observacions

7 ossos, 1 dent

Codi	Classe	Inf	Vor.Fons	Nan.Coll	Car.	P. S.	altr.	Tot. frag.
803	Maiacologia	6						6

Observacions

3 pellerides, 1 petxina, 2 musclos

## INVENTARI MATERIALS

Any 2001

UE 1603

TOSSA; ELS AMETLLERS

Codi	Classe	Inf	Vor.Fons	Nan.Coll	Car.	P.	S.	altr.	Tot. frag.
7	Cer. grollera	9	2						11

## Observacions

Codi	Classe	Inf	Vor.Fons	Nan.Coll	Car.	P.	S.	altr.	Tot. frag.
20	Campaniana B	1	1						2

## Observacions 3 fragments de plat tapadora

Codi	Classe	Inf	Vor.Fons	Nan.Coll	Car.	P.	S.	altr.	Tot. frag.
62	Imitació parets fines	4		1					5

## Observacions

Codi	Classe	Inf	Vor.Fons	Nan.Coll	Car.	P.	S.	altr.	Tot. frag.
67	Cer. comuna romana oxidada	2							2

## Observacions

Codi	Classe	Inf	Vor.Fons	Nan.Coll	Car.	P.	S.	altr.	Tot. frag.
82	Cer.comuna ibèrica	1							1

## Observacions

Codi	Classe	Inf	Vor.Fons	Nan.Coll	Car.	P.	S.	altr.	Tot. frag.
84	Grisa de la costa catalana	5		3					8

## Observacions

Codi	Classe	Inf	Vor.Fons	Nan.Coll	Car.	P.	S.	altr.	Tot. frag.
95	Àmfora greco-itàlica	1							1

## Observacions

Codi	Classe	Inf	Vor.Fons	Nan.Coll	Car.	P.	S.	altr.	Tot. frag.
97	Àmfora tarraconense	1		1					2

## Observacions

Dressel 1

Codi	Classe	Inf	Vor.Fons	Nan.Coll	Car.	P.	S.	altr.	Tot. frag.
800	Macrofauna	10							10

## Observacions

Codi	Classe	Inf	Vor.Fons	Nan.Coll	Car.	P.	S.	altr.	Tot. frag.
803	Malacologia	1							1

## Observacions

ostra

## INVENTARI MATERIALS

Any 2001

UE 1608

TOSSA; ELS AMETLLERS

Codi	Classe	Inf	Vor.Fons	Nan.Coll	Car.	P.	S.	altr.	Tot. frag.
7	Cer. grollera	2	1	1					4

## Observacions

Codi	Classe	Inf	Vor.Fons	Nan.Coll	Car.	P.	S.	altr.	Tot. frag.
19	Campaniana A indeterminada		1						1

## Observacions

2 fragments

Codi	Classe	Inf	Vor.Fons	Nan.Coll	Car.	P.	S.	altr.	Tot. frag.
64	Cer. comuna itàlica	1							1

## Observacions

Codi	Classe	Inf	Vor.Fons	Nan.Coll	Car.	P.	S.	altr.	Tot. frag.
67	Cer. comuna romana oxidada	8	1						9

## Observacions

Codi	Classe	Inf	Vor.Fons	Nan.Coll	Car.	P. S. altr.	Tot. frag.
82	Cer.comuna ibèrica	10					10

Observacions

Codi	Classe	Inf	Vor.Fons	Nan.Coll	Car.	P. S. altr.	Tot. frag.
84	Grisa de la costa catalana		1				1

Observacions 2 fragments

**INVENTARI MATERIALS**

Any  UE  **TOSSA; ELS AMETLLERS**

Codi	Classe	Inf	Vor.Fons	Nan.Coll	Car.	P. S. altr.	Tot. frag.
7	Cer. grollera	4	1				5

Observacions

Codi	Classe	Inf	Vor.Fons	Nan.Coll	Car.	P. S. altr.	Tot. frag.
67	Cer. comuna romana oxidada	1					1

Observacions

Codi	Classe	Inf	Vor.Fons	Nan.Coll	Car.	P. S. altr.	Tot. frag.
99	Amfora africana		1				1

Observacions K.XXVG

**INVENTARI MATERIALS**

Any  UE  **TOSSA; ELS AMETLLERS**

Codi	Classe	Inf	Vor.Fons	Nan.Coll	Car.	P. S. altr.	Tot. frag.
7	Cer. grollera	19	1	1			21

Observacions

Codi	Classe	Inf	Vor.Fons	Nan.Coll	Car.	P. S. altr.	Tot. frag.
63	Parets fines ind.	1					1

Observacions

Codi	Classe	Inf	Vor.Fons	Nan.Coll	Car.	P. S. altr.	Tot. frag.
64	Cer. comuna itàlica	3					3

Observacions

Codi	Classe	Inf	Vor.Fons	Nan.Coll	Car.	P. S. altr.	Tot. frag.
67	Cer. comuna romana oxidada	1					1

Observacions

Codi	Classe	Inf	Vor.Fons	Nan.Coll	Car.	P. S. altr.	Tot. frag.
94	Amfora gala	1					1

Observacions

**INVENTARI MATERIALS**

Any  UE  **TOSSA; ELS AMETLLERS**

Codi	Classe	Inf	Vor.Fons	Nan.Coll	Car.	P. S. altr.	Tot. frag.
76	Llanta de disc	1					1

Observacions diversos fragments

**INVENTARI MATERIALS**

Any  UE  **TOSSA; ELS AMETLLERS**

Codi	Classe	Inf	Vor.Fons	Nan.Coll	Car.	P. S. altr.	Tot. frag.
67	Cer. comuna romana oxidada	2					2

Observacions

Codi	Classe	Inf	Vor.Fons	Nan.Coll	Car.	P. S. altr.	Tot. frag.
69	Cer. comuna de pasta grisa	3					3

Observacions

## INVENTARI MATERIALS

Any 2001

UE 1618

TOSSA; ELS AMETLLERS

Codi	Classe	Inf	Vor.Fons	Nan.Coll	Car.	P.	S.	altr.	Tot. frag.
7	Cer. grollera	5	2						7

Observacions

Codi	Classe	Inf	Vor.Fons	Nan.Coll	Car.	P.	S.	altr.	Tot. frag.
20	Campaniana B	2	2						4

Observacions

Codi	Classe	Inf	Vor.Fons	Nan.Coll	Car.	P.	S.	altr.	Tot. frag.
67	Cer. comuna romana oxidada	8	2						10

Observacions

Codi	Classe	Inf	Vor.Fons	Nan.Coll	Car.	P.	S.	altr.	Tot. frag.
70	Cer. africana de cuina vernissada		1						1

Observacions

vernís extern cremat

Codi	Classe	Inf	Vor.Fons	Nan.Coll	Car.	P.	S.	altr.	Tot. frag.
82	Cer.comuna ibèrica	12							12

Observacions

Codi	Classe	Inf	Vor.Fons	Nan.Coll	Car.	P.	S.	altr.	Tot. frag.
84	Grisa de la costa catalana	3	2						5

Observacions

Codi	Classe	Inf	Vor.Fons	Nan.Coll	Car.	P.	S.	altr.	Tot. frag.
95	Àmfora greco-itàlica	3							3

Observacions

Codi	Classe	Inf	Vor.Fons	Nan.Coll	Car.	P.	S.	altr.	Tot. frag.
96	Àmfora itàlica	3							3

Observacions

Codi	Classe	Inf	Vor.Fons	Nan.Coll	Car.	P.	S.	altr.	Tot. frag.
102	Àmfora indeterminada	7							7

Observacions

Codi	Classe	Inf	Vor.Fons	Nan.Coll	Car.	P.	S.	altr.	Tot. frag.
103	Dolia	1							1

Observacions

## INVENTARI MATERIALS

Any 2001

UE 1623

TOSSA; ELS AMETLLERS

Codi	Classe	Inf	Vor.Fons	Nan.Coll	Car.	P.	S.	altr.	Tot. frag.
7	Cer. grollera		2						2

Observacions

Codi	Classe	Inf	Vor.Fons	Nan.Coll	Car.	P.	S.	altr.	Tot. frag.
20	Campaniana B	1							1

Observacions

Codi	Classe	Inf	Vor.Fons	Nan.Coll	Car.	P.	S.	altr.	Tot. frag.
67	Cer. comuna romana oxidada	4							4

Observacions

Codi	Classe	Inf	Vor.Fons	Nan.Coll	Car.	P.	S.	altr.	Tot. frag.
68	Cer. comuna romana local	1							1

Observacions

Codi	Classe	Inf	Vor.Fons	Nan.Coll	Car.	P. S.	altr.	Tot. frag.
82	Cer.comuna ibèrica	6						6

Observacions

Codi	Classe	Inf	Vor.Fons	Nan.Coll	Car.	P. S.	altr.	Tot. frag.
96	Àmfora itàlica	1						1

Observacions

Codi	Classe	Inf	Vor.Fons	Nan.Coll	Car.	P. S.	altr.	Tot. frag.
102	Àmfora indeterminada	2						2

Observacions

**INVENTARI MATERIALS**

Any

UE

**TOSSA; ELS AMETLLERS**

Codi	Classe	Inf	Vor.Fons	Nan.Coll	Car.	P. S.	altr.	Tot. frag.
7	Cer. grollera	2						2

Observacions

Codi	Classe	Inf	Vor.Fons	Nan.Coll	Car.	P. S.	altr.	Tot. frag.
19	Campaniana A indeterminada	1	1					2

Observacions

Codi	Classe	Inf	Vor.Fons	Nan.Coll	Car.	P. S.	altr.	Tot. frag.
67	Cer. comuna romana oxidada	19	1					20

Observacions

2 d'elles són de pasta reduïda, 1 inf. i 1 fons

Codi	Classe	Inf	Vor.Fons	Nan.Coll	Car.	P. S.	altr.	Tot. frag.
71	Cer. comuna romana d'engalba roja		1					1

Observacions

Engalba interna

Codi	Classe	Inf	Vor.Fons	Nan.Coll	Car.	P. S.	altr.	Tot. frag.
82	Cer.comuna ibèrica	5						5

Observacions

Codi	Classe	Inf	Vor.Fons	Nan.Coll	Car.	P. S.	altr.	Tot. frag.
84	Grisa de la costa catalana		1					1

Observacions

Codi	Classe	Inf	Vor.Fons	Nan.Coll	Car.	P. S.	altr.	Tot. frag.
90	Àmfora ibèrica	1						1

Observacions

Codi	Classe	Inf	Vor.Fons	Nan.Coll	Car.	P. S.	altr.	Tot. frag.
97	Àmfora tarraconense			1				1

Observacions

Codi	Classe	Inf	Vor.Fons	Nan.Coll	Car.	P. S.	altr.	Tot. frag.
103	Dolia	1						1

Observacions

Codi	Classe	Inf	Vor.Fons	Nan.Coll	Car.	P. S.	altr.	Tot. frag.
301	Ferro	4						4

Observacions

Codi	Classe	Inf	Vor.Fons	Nan.Coll	Car.	P. S.	altr.	Tot. frag.
304	Plom	2						2

Observacions

Codi	Classe	Inf	Vor.Fons	Nan.Coll	Car.	P. S.	altr.	Tot. frag.
307	Numismàtica						1	1

Observacions

As Augustal o Juli Claudi

Codi	Classe	Inf	Vor.Fons	Nan.Coll	Car.	P. S.	altr.	Tot. frag.
400	Pedra	1						1

Observacions

de color lila

Codi	Classe	Inf	Vor.Fons	Nan.Coll	Car.	P. S.	altr.	Tot. frag.
800	Macrofauna	1						1

Observacions

**INVENTARI MATERIALS**

Any 2001

UE 1629

TOSSA; ELS AMETLLERS

Codi	Classe	Inf	Vor.Fons	Nan.Coll	Car.	P. S.	altr.	Tot. frag.
7	Cer. grollera	1	1					2

Observacions

Codi	Classe	Inf	Vor.Fons	Nan.Coll	Car.	P. S.	altr.	Tot. frag.
84	Grisa de la costa catalana	1						1

Observacions

Codi	Classe	Inf	Vor.Fons	Nan.Coll	Car.	P. S.	altr.	Tot. frag.
90	Amfora ibèrica	2						2

Observacions

Codi	Classe	Inf	Vor.Fons	Nan.Coll	Car.	P. S.	altr.	Tot. frag.
136	Vidrada blanc i blau	1						1

Observacions

Codi	Classe	Inf	Vor.Fons	Nan.Coll	Car.	P. S.	altr.	Tot. frag.
514	Elements diversos contemporanis	2						2

Observacions

ambulància de plàstic

Codi	Classe	Inf	Vor.Fons	Nan.Coll	Car.	P. S.	altr.	Tot. frag.
700	Vidre	1						1

Observacions

Modern

**INVENTARI MATERIALS**

Any 2001

UE 1631

TOSSA; ELS AMETLLERS

Codi	Classe	Inf	Vor.Fons	Nan.Coll	Car.	P. S.	altr.	Tot. frag.
7	Cer. grollera	1						1

Observacions

Codi	Classe	Inf	Vor.Fons	Nan.Coll	Car.	P. S.	altr.	Tot. frag.
20	Campaniana B		1					1

Observacions

Codi	Classe	Inf	Vor.Fons	Nan.Coll	Car.	P. S.	altr.	Tot. frag.
84	Grisa de la costa catalana	1						1

Observacions

Codi	Classe	Inf	Vor.Fons	Nan.Coll	Car.	P. S.	altr.	Tot. frag.
96	Amfora itàlica	8						8

Observacions

Codi	Classe	Inf	Vor.Fons	Nan.Coll	Car.	P. S.	altr.	Tot. frag.
97	Amfora tarraconense		1					1

Observacions

**INVENTARI MATERIALS**

Any 2001

UE 1633

TOSSA; ELS AMETLLERS

Codi	Classe	Inf	Vor.Fons	Nan.Coll	Car.	P. S.	altr.	Tot. frag.
7	Cer. grollera	4	1		1			6

Observacions

Codi	Classe	Inf	Vor.Fons	Nan.Coll	Car.	P.	S.	altr.	Tot. frag.
93	Amfora local	1							1

Observacions

**INVENTARI MATERIALS**

Any  UE  **TOSSA; ELS AMETLLERS**

Codi	Classe	Inf	Vor.Fons	Nan.Coll	Car.	P.	S.	altr.	Tot. frag.
201	Pondera	1							1

Observacions

**INVENTARI MATERIALS**

Any  UE  **TOSSA; ELS AMETLLERS**

Codi	Classe	Inf	Vor.Fons	Nan.Coll	Car.	P.	S.	altr.	Tot. frag.
67	Cer. comuna romana oxidada	2							2

Observacions

Codi	Classe	Inf	Vor.Fons	Nan.Coll	Car.	P.	S.	altr.	Tot. frag.
93	Amfora local		1						1

Observacions

pivot

**INVENTARI MATERIALS**

Any  UE  **TOSSA; ELS AMETLLERS**

Codi	Classe	Inf	Vor.Fons	Nan.Coll	Car.	P.	S.	altr.	Tot. frag.
7	Cer. grollera	8	3	1					12

Observacions

Codi	Classe	Inf	Vor.Fons	Nan.Coll	Car.	P.	S.	altr.	Tot. frag.
7	Cer. grollera	3	2	1					6

Observacions

Codi	Classe	Inf	Vor.Fons	Nan.Coll	Car.	P.	S.	altr.	Tot. frag.
33	T.S. itàlica	1	1						2

Observacions

Codi	Classe	Inf	Vor.Fons	Nan.Coll	Car.	P.	S.	altr.	Tot. frag.
39	T.S. africana A1	1	1						2

Observacions

Codi	Classe	Inf	Vor.Fons	Nan.Coll	Car.	P.	S.	altr.	Tot. frag.
43	T.S. africana C		2						2

Observacions

Codi	Classe	Inf	Vor.Fons	Nan.Coll	Car.	P.	S.	altr.	Tot. frag.
66	Cer. comuna africana	1	2						3

Observacions

Codi	Classe	Inf	Vor.Fons	Nan.Coll	Car.	P.	S.	altr.	Tot. frag.
67	Cer. comuna romana oxidada	7	1						8

Observacions

Codi	Classe	Inf	Vor.Fons	Nan.Coll	Car.	P.	S.	altr.	Tot. frag.
68	Cer. comuna romana local	3	1						4

Observacions

Codi	Classe	Inf	Vor.Fons	Nan.Coll	Car.	P.	S.	altr.	Tot. frag.
70	Cer. africana de cuina		1						1

Observacions

Codi	Classe	Inf	Vor.Fons	Nan.Coll	Car.	P.	S.	altr.	Tot. frag.
81	Morter	1	1						2

Observacions

la vora és el bec

Codi	Classe	Inf	Vor.Fons	Nan.Coll	Car.	P.	S.	altr.	Tot. frag.
93	Àmfora local	1	2		1				4

Observacions Dressel 2/4

Codi	Classe	Inf	Vor.Fons	Nan.Coll	Car.	P.	S.	altr.	Tot. frag.
96	Àmfora itàlica	3							3

Observacions

Codi	Classe	Inf	Vor.Fons	Nan.Coll	Car.	P.	S.	altr.	Tot. frag.
97	Àmfora tarraconense	5	1						6

Observacions Dressel 2-4

Codi	Classe	Inf	Vor.Fons	Nan.Coll	Car.	P.	S.	altr.	Tot. frag.
99	Àmfora africana		1						1

Observacions K.IV

Codi	Classe	Inf	Vor.Fons	Nan.Coll	Car.	P.	S.	altr.	Tot. frag.
102	Àmfora indeterminada	6							6

Observacions

Codi	Classe	Inf	Vor.Fons	Nan.Coll	Car.	P.	S.	altr.	Tot. frag.
404	Marbre	1							1

Observacions placa

Codi	Classe	Inf	Vor.Fons	Nan.Coll	Car.	P.	S.	altr.	Tot. frag.
800	Macrofauna	5							5

Observacions óssos

#### INVENTARI MATERIALS

Any 2001

UE 1641

TOSSA; ELS AMETLLERS

Codi	Classe	Inf	Vor.Fons	Nan.Coll	Car.	P.	S.	altr.	Tot. frag.

Observacions

Codi	Classe	Inf	Vor.Fons	Nan.Coll	Car.	P.	S.	altr.	Tot. frag.
7	Cer. grollera	103	14	4					121

Observacions

Codi	Classe	Inf	Vor.Fons	Nan.Coll	Car.	P.	S.	altr.	Tot. frag.
67	Cer. comuna romana oxidada	2							2

Observacions

Codi	Classe	Inf	Vor.Fons	Nan.Coll	Car.	P.	S.	altr.	Tot. frag.
97	Àmfora tarraconense	2							2

Observacions

Codi	Classe	Inf	Vor.Fons	Nan.Coll	Car.	P.	S.	altr.	Tot. frag.
164	Vidrada ind.		1						1

Observacions

Codi	Classe	Inf	Vor.Fons	Nan.Coll	Car.	P.	S.	altr.	Tot. frag.
300	Bronze	1							1

Observacions una civella

Codi	Classe	Inf	Vor.Fons	Nan.Coll	Car.	P.	S.	altr.	Tot. frag.
499	Material constructiu	2							2

Observacions 2 imbrex

Codi	Classe	Inf	Vor.Fons	Nan.Coll	Car.	P.	S.	altr.	Tot. frag.
601	Os treballat	1							1

Observacions una punta d'stilum decorat



Codi	Classe	Inf	Vor.Fons	Nan.Coll	Car.	P. S.	altr.	Tot. frag.
800	Macrofauna	2						2

Observacions

óssos

**INVENTARI MATERIALS**

Any

UE

**TOSSA; ELS AMETLLERS**

Codi	Classe	Inf	Vor.Fons	Nan.Coll	Car.	P. S.	altr.	Tot. frag.
7	Cer. grollera	3						3

Observacions

Codi	Classe	Inf	Vor.Fons	Nan.Coll	Car.	P. S.	altr.	Tot. frag.
34	T.S. sud-gàl.lica	2						2

Observacions

Codi	Classe	Inf	Vor.Fons	Nan.Coll	Car.	P. S.	altr.	Tot. frag.
44	T.S. africana D		1					1

Observacions

hayes 61 crono. 325-450 dC

Codi	Classe	Inf	Vor.Fons	Nan.Coll	Car.	P. S.	altr.	Tot. frag.
66	Cer. africana de cuina	1	1					2

Observacions

Codi	Classe	Inf	Vor.Fons	Nan.Coll	Car.	P. S.	altr.	Tot. frag.
67	Cer. comuna romana oxidada	15		1				16

Observacions

Codi	Classe	Inf	Vor.Fons	Nan.Coll	Car.	P. S.	altr.	Tot. frag.
69	Cer. comuna de pasta grisa		1					1

Observacions

Codi	Classe	Inf	Vor.Fons	Nan.Coll	Car.	P. S.	altr.	Tot. frag.
70	Cer. africana de cuina		1					1

Observacions

Codi	Classe	Inf	Vor.Fons	Nan.Coll	Car.	P. S.	altr.	Tot. frag.
93	Àmfora local	7	1	3				11

Observacions

1 vora Dressel 2-4

Codi	Classe	Inf	Vor.Fons	Nan.Coll	Car.	P. S.	altr.	Tot. frag.
97	Àmfora tarraconense	3						3

Observacions

Codi	Classe	Inf	Vor.Fons	Nan.Coll	Car.	P. S.	altr.	Tot. frag.
98	Àmfora bètica	1						1

Observacions

Codi	Classe	Inf	Vor.Fons	Nan.Coll	Car.	P. S.	altr.	Tot. frag.
99	Àmfora africana	1						1

Observacions

Codi	Classe	Inf	Vor.Fons	Nan.Coll	Car.	P. S.	altr.	Tot. frag.
102	Àmfora indeterminada	2		1				3

Observacions

Codi	Classe	Inf	Vor.Fons	Nan.Coll	Car.	P. S.	altr.	Tot. frag.
300	Bronze	1						1

Observacions

plaqueta

Codi	Classe	Inf	Vor.Fons	Nan.Coll	Car.	P. S.	altr.	Tot. frag.
700	Vidre	1						1

Observacions

Codi	Classe	Inf	Vor.Fons	Nan.Coll	Car.	P.	S.	altr.	Tot. frag.
800	Macrofauna	3							3

Observacions

óssos

Codi	Classe	Inf	Vor.Fons	Nan.Coll	Car.	P.	S.	altr.	Tot. frag.
803	Malacologia	4							4

Observacions

1 múrex, i 3 ostres

**INVENTARI MATERIALS**

Any

UE

**TOSSA; ELS AMETLLERS**

Codi	Classe	Inf	Vor.Fons	Nan.Coll	Car.	P.	S.	altr.	Tot. frag.
7	Cer. grollera	1							1

Observacions

Codi	Classe	Inf	Vor.Fons	Nan.Coll	Car.	P.	S.	altr.	Tot. frag.
34	T.S. sud-gal·lica	1							1

Observacions

Codi	Classe	Inf	Vor.Fons	Nan.Coll	Car.	P.	S.	altr.	Tot. frag.
63	Parets fines ind.	1	1						2

Observacions

gobelet sense vernís

Codi	Classe	Inf	Vor.Fons	Nan.Coll	Car.	P.	S.	altr.	Tot. frag.
67	Cer. comuna romana oxidada	2		1					3

Observacions

Codi	Classe	Inf	Vor.Fons	Nan.Coll	Car.	P.	S.	altr.	Tot. frag.
85	Gran vas			1					1

Observacions

Codi	Classe	Inf	Vor.Fons	Nan.Coll	Car.	P.	S.	altr.	Tot. frag.
93	Àmfora local	2							2

Observacions

Codi	Classe	Inf	Vor.Fons	Nan.Coll	Car.	P.	S.	altr.	Tot. frag.
506	Opus tesellatum	1							1

Observacions

**INVENTARI MATERIALS**

Any

UE

**TOSSA; ELS AMETLLERS**

Codi	Classe	Inf	Vor.Fons	Nan.Coll	Car.	P.	S.	altr.	Tot. frag.
7	Cer. grollera	3	1	1					5

Observacions

Codi	Classe	Inf	Vor.Fons	Nan.Coll	Car.	P.	S.	altr.	Tot. frag.
34	T.S. sud-gal·lica	1	2						3

Observacions

Drag.18/31

Codi	Classe	Inf	Vor.Fons	Nan.Coll	Car.	P.	S.	altr.	Tot. frag.
39	T.S. africana A1		1						1

Observacions

L.4/36

Codi	Classe	Inf	Vor.Fons	Nan.Coll	Car.	P.	S.	altr.	Tot. frag.
64	Cer. comuna itàlica		1						1

Observacions

Codi	Classe	Inf	Vor.Fons	Nan.Coll	Car.	P.	S.	altr.	Tot. frag.
67	Cer. comuna romana oxidada		1						1

Observacions

pasta oxidada amb engalba interna i decoració exterior

Codi	Classe	Inf	Vor.Fons	Nan.Coll	Car.	P.	S.	altr.	Tot. frag.
67	Cer. comuna romana oxidada	14	1						15

Observacions

Codi	Classe	Inf	Vor.Fons	Nan.Coll	Car.	P.	S.	altr.	Tot. frag.
70	Cer. africana de cuina	1	1						2

Observacions

La vora és de la tapa

Codi	Classe	Inf	Vor.Fons	Nan.Coll	Car.	P.	S.	altr.	Tot. frag.
93	Amfora local	1	1						2

Observacions

un pivot

Codi	Classe	Inf	Vor.Fons	Nan.Coll	Car.	P.	S.	altr.	Tot. frag.
97	Amfora tarraconense	2		3					5

Observacions

Codi	Classe	Inf	Vor.Fons	Nan.Coll	Car.	P.	S.	altr.	Tot. frag.
103	Dolla		1						1

Observacions

Codi	Classe	Inf	Vor.Fons	Nan.Coll	Car.	P.	S.	altr.	Tot. frag.
301	Ferro	1							1

Observacions

una punta

Codi	Classe	Inf	Vor.Fons	Nan.Coll	Car.	P.	S.	altr.	Tot. frag.
499	Material constructiu	1							1

Observacions

teula

Codi	Classe	Inf	Vor.Fons	Nan.Coll	Car.	P.	S.	altr.	Tot. frag.
700	Vidre	1	2	1					4

Observacions

Codi	Classe	Inf	Vor.Fons	Nan.Coll	Car.	P.	S.	altr.	Tot. frag.
800	Macrofauna	25							25

Observacions

24 óssos i mitja mandíbula

Codi	Classe	Inf	Vor.Fons	Nan.Coll	Car.	P.	S.	altr.	Tot. frag.
803	Malacologia	1							1

Observacions

una petxina

**INVENTARI MATERIALS**

Any

UE

**TOSSA; ELS AMETLLERS**

Codi	Classe	Inf	Vor.Fons	Nan.Coll	Car.	P.	S.	altr.	Tot. frag.
7	Cer. grollera	7							7

Observacions

Codi	Classe	Inf	Vor.Fons	Nan.Coll	Car.	P.	S.	altr.	Tot. frag.
33	T.S. itàlica	2							2

Observacions

Codi	Classe	Inf	Vor.Fons	Nan.Coll	Car.	P.	S.	altr.	Tot. frag.
34	T.S. sud-gàl.lica	4	2	1					7

Observacions

Drag.24-25

Codi	Classe	Inf	Vor.Fons	Nan.Coll	Car.	P.	S.	altr.	Tot. frag.
67	Cer. comuna romana oxidada	1							1

Observacions

Codi	Classe	Inf	Vor.Fons	Nan.Coll	Car.	P.	S.	altr.	Tot. frag.
68	Cer. comuna romana local	3	1	3					7

Observacions

Codi	Classe	Inf	Vor.Fons	Nan.Coll	Car.	P.	S.	altr.	Tot. frag.
70	Cer. africana de cuina		1						1

Observacions

Codi	Classe	Inf	Vor.Fons	Nan.Coll	Car.	P.	S.	altr.	Tot. frag.
85	Gran vas		1						1

Observacions

Codi	Classe	Inf	Vor.Fons	Nan.Coll	Car.	P.	S.	altr.	Tot. frag.
93	Àmfora local	4	1	2	2				9

Observacions

hi ha dos pivots

Codi	Classe	Inf	Vor.Fons	Nan.Coll	Car.	P.	S.	altr.	Tot. frag.
97	Àmfora tarraconense	1							1

Observacions

Codi	Classe	Inf	Vor.Fons	Nan.Coll	Car.	P.	S.	altr.	Tot. frag.
122	Vidrada monocroma verda	2							2

Observacions

Codi	Classe	Inf	Vor.Fons	Nan.Coll	Car.	P.	S.	altr.	Tot. frag.
164	Vidrada ind.	4							4

Observacions

de color marró

Codi	Classe	Inf	Vor.Fons	Nan.Coll	Car.	P.	S.	altr.	Tot. frag.
700	Vidre	2	1						3

Observacions

Codi	Classe	Inf	Vor.Fons	Nan.Coll	Car.	P.	S.	altr.	Tot. frag.
800	Macrofauna	1							1

Observacions

ós

**INVENTARI MATERIALS**

Any

UE

**TOSSA; ELS AMETLLERS**

Codi	Classe	Inf	Vor.Fons	Nan.Coll	Car.	P.	S.	altr.	Tot. frag.
7	Cer. grollera	5							5

Observacions

Codi	Classe	Inf	Vor.Fons	Nan.Coll	Car.	P.	S.	altr.	Tot. frag.
33	T.S. itàlica	1	1						2

Observacions

Codi	Classe	Inf	Vor.Fons	Nan.Coll	Car.	P.	S.	altr.	Tot. frag.
34	T.S. sud-gàl.lica	2	1	1					4

Observacions

Codi	Classe	Inf	Vor.Fons	Nan.Coll	Car.	P.	S.	altr.	Tot. frag.
39	T.S. africana A1		1						1

Observacions

lamb. 23 (1668.1)?

Codi	Classe	Inf	Vor.Fons	Nan.Coll	Car.	P.	S.	altr.	Tot. frag.
63	Parets fines ind.		1						1

Observacions

Codi	Classe	Inf	Vor.Fons	Nan.Coll	Car.	P.	S.	altr.	Tot. frag.
66	Cer. Africana cuina	2	1						3

Observacions

Codi	Classe	Inf	Vor.Fons	Nan.Coll	Car.	P.	S.	altr.	Tot. frag.
67	Cer. comuna romana oxidada	9							9

Observacions

Codi	Classe	Inf	Vor.Fons	Nan.Coll	Car.	P.	S.	altr.	Tot. frag.
67	Cer. comuna romana reduïda	1	1						2

Observacions

Codi	Classe	Inf	Vor.Fons	Nan.Coll	Car.	P.	S.	altr.	Tot. frag.
93	Amfora local	16	2	1	3				22

Observacions

Codi	Classe	Inf	Vor.Fons	Nan.Coll	Car.	P.	S.	altr.	Tot. frag.
97	Amfora tarraconense	4							4

Observacions

Codi	Classe	Inf	Vor.Fons	Nan.Coll	Car.	P.	S.	altr.	Tot. frag.
102	Amfora indeterminada	9		1					10

Observacions

Codi	Classe	Inf	Vor.Fons	Nan.Coll	Car.	P.	S.	altr.	Tot. frag.
300	Bronze	1							1

Observacions

1 clau

Codi	Classe	Inf	Vor.Fons	Nan.Coll	Car.	P.	S.	altr.	Tot. frag.
301	Ferro	1							1

Observacions

1 clau

Codi	Classe	Inf	Vor.Fons	Nan.Coll	Car.	P.	S.	altr.	Tot. frag.
510	Tegula	2							2

Observacions

pasta local

Codi	Classe	Inf	Vor.Fons	Nan.Coll	Car.	P.	S.	altr.	Tot. frag.
700	Vidre	1							1

Observacions

Codi	Classe	Inf	Vor.Fons	Nan.Coll	Car.	P.	S.	altr.	Tot. frag.
800	Macrofauna	5							5

Observacions

### INVENTARI MATERIALS

Any

UE

TOSSA; ELS AMETLLERS

Codi	Classe	Inf	Vor.Fons	Nan.Coll	Car.	P.	S.	altr.	Tot. frag.
7	Cer. grollera	37	7	2	2				48

Observacions

Codi	Classe	Inf	Vor.Fons	Nan.Coll	Car.	P.	S.	altr.	Tot. frag.
7	Cer. grollera oxidada	2	1						3

Observacions

Codi	Classe	Inf	Vor.Fons	Nan.Coll	Car.	P.	S.	altr.	Tot. frag.
44	T.S. africana D	1	2						3

Observacions

H. 87A

Codi	Classe	Inf	Vor.Fons	Nan.Coll	Car.	P.	S.	altr.	Tot. frag.
48	T.S. lucente		3						3

Observacions

L.1/3B

Codi	Classe	Inf	Vor.Fons	Nan.Coll	Car.	P.	S.	altr.	Tot. frag.
66	Cer. africana cuina	4	1						5

Observacions

Os.I,20, Atl.108,1

Codi	Classe	Inf	Vor.Fons	Nan.Coll	Car.	P.	S.	altr.	Tot. frag.
66	Cer. comuna africana	7	2		1				10

Observacions

Codi	Classe	Inf	Vor.Fons	Nan.Coll	Car.	P. S.	altr.	Tot. frag.
67	Cer. comuna romana oxidada	18		1				19

Observacions

Codi	Classe	Inf	Vor.Fons	Nan.Coll	Car.	P. S.	altr.	Tot. frag.
67	Cer. comuna romana reduïda	6						6

Observacions

Codi	Classe	Inf	Vor.Fons	Nan.Coll	Car.	P. S.	altr.	Tot. frag.
67	Cer. comuna romana de pasta blanca	11						11

Observacions

Codi	Classe	Inf	Vor.Fons	Nan.Coll	Car.	P. S.	altr.	Tot. frag.
67	Cer. comuna romana pasta gris verda	1		1				2

Observacions

Codi	Classe	Inf	Vor.Fons	Nan.Coll	Car.	P. S.	altr.	Tot. frag.
68	Cer. comuna romana local			1				1

Observacions

Codi	Classe	Inf	Vor.Fons	Nan.Coll	Car.	P. S.	altr.	Tot. frag.
73	Llántia indeterminada	2						2

Observacions

Codi	Classe	Inf	Vor.Fons	Nan.Coll	Car.	P. S.	altr.	Tot. frag.
93	Àmfora local	26	2	2				30

Observacions

Codi	Classe	Inf	Vor.Fons	Nan.Coll	Car.	P. S.	altr.	Tot. frag.
97	Àmfora tarraconense	13						13

Observacions

Codi	Classe	Inf	Vor.Fons	Nan.Coll	Car.	P. S.	altr.	Tot. frag.
99	Àmfora africana	67	1		1			69

Observacions

1 Keay LXII

Codi	Classe	Inf	Vor.Fons	Nan.Coll	Car.	P. S.	altr.	Tot. frag.
300	Bronze	5						5

Observacions

Codi	Classe	Inf	Vor.Fons	Nan.Coll	Car.	P. S.	altr.	Tot. frag.
301	Ferro	2						2

Observacions

1 fulla de ganivet i 1 peça gran

Codi	Classe	Inf	Vor.Fons	Nan.Coll	Car.	P. S.	altr.	Tot. frag.
404	Marbre	4						4

Observacions

Codi	Classe	Inf	Vor.Fons	Nan.Coll	Car.	P. S.	altr.	Tot. frag.
499	Material constructiu	4						4

Observacions

1 rajol d'spicatum i 3 tegula

Codi	Classe	Inf	Vor.Fons	Nan.Coll	Car.	P. S.	altr.	Tot. frag.
700	Vidre	4	1					5

Observacions

Codi	Classe	Inf	Vor.Fons	Nan.Coll	Car.	P. S.	altr.	Tot. frag.
800	Macrofauna	39	2					41

Observacions

39 ossos i 2 dents

Codi	Classe	Inf	Vor.Fons	Nan.Coll	Car.	P. S.	altr.	Tot. frag.
803	Malacologia	4						4

Observacions

2 ostres i 2 murex

## INVENTARI MATERIALS

Any 2001

UE 1653

TOSSA; ELS AMETLLERS

Codi	Classe	Inf	Vor.Fons	Nan.Coll	Car.	P.	S.	altr.	Tot. frag.
7	Cer. grollera	1	1	1					3

## Observacions

Codi	Classe	Inf	Vor.Fons	Nan.Coll	Car.	P.	S.	altr.	Tot. frag.
39	T.S. africana A1		1						1

## Observacions

Codi	Classe	Inf	Vor.Fons	Nan.Coll	Car.	P.	S.	altr.	Tot. frag.
67	Cer. comuna romana oxidada	1							1

## Observacions

Codi	Classe	Inf	Vor.Fons	Nan.Coll	Car.	P.	S.	altr.	Tot. frag.
68	Cer. comuna romana local	1							1

## Observacions

Codi	Classe	Inf	Vor.Fons	Nan.Coll	Car.	P.	S.	altr.	Tot. frag.
70	Cer. africana de cuina		1						1

## Observacions

2 fragments de plat-tapadora

Codi	Classe	Inf	Vor.Fons	Nan.Coll	Car.	P.	S.	altr.	Tot. frag.
82	Cer.comuna ibèrica	2							2

## Observacions

Codi	Classe	Inf	Vor.Fons	Nan.Coll	Car.	P.	S.	altr.	Tot. frag.
499	Material constructiu	2							2

## Observacions

estucs pintats roses

Codi	Classe	Inf	Vor.Fons	Nan.Coll	Car.	P.	S.	altr.	Tot. frag.
700	Vidre	1							1

## Observacions

## INVENTARI MATERIALS

Any 2001

UE 1654

TOSSA; ELS AMETLLERS

Codi	Classe	Inf	Vor.Fons	Nan.Coll	Car.	P.	S.	altr.	Tot. frag.
67	Cer. comuna romana oxidada	3	1						4

## Observacions

Codi	Classe	Inf	Vor.Fons	Nan.Coll	Car.	P.	S.	altr.	Tot. frag.
70	Cer. africana de cuina	1							1

## Observacions

Codi	Classe	Inf	Vor.Fons	Nan.Coll	Car.	P.	S.	altr.	Tot. frag.
84	Grisa de la costa catalana	2							2

## Observacions

Codi	Classe	Inf	Vor.Fons	Nan.Coll	Car.	P.	S.	altr.	Tot. frag.
85	Gran vas	3							3

## Observacions

Codi	Classe	Inf	Vor.Fons	Nan.Coll	Car.	P.	S.	altr.	Tot. frag.
506	Opus tesellatum	1							1

## Observacions

## INVENTARI MATERIALS

Any 2001

UE 1656

TOSSA; ELS AMETLLERS

Codi	Classe	Inf	Vor.Fons	Nan.Coll	Car.	P.	S.	altr.	Tot. frag.
7	Cer. grollera	2							2

## Observacions

Codi	Classe	Inf	Vor.Fons	Nan.Coll	Car.	P. S.	altr.	Tot. frag.
67	Cer. comuna romana oxidada	8	1					9

Observacions

Codi	Classe	Inf	Vor.Fons	Nan.Coll	Car.	P. S.	altr.	Tot. frag.
70	Cer. africana de cuina vernissada	1	1					2

Observacions

Codi	Classe	Inf	Vor.Fons	Nan.Coll	Car.	P. S.	altr.	Tot. frag.
499	Material constructiu	3						3

una teula un morter i un estuc verd

Observacions

Codi	Classe	Inf	Vor.Fons	Nan.Coll	Car.	P. S.	altr.	Tot. frag.
506	Opus tesellatum	2						2

Observacions

Codi	Classe	Inf	Vor.Fons	Nan.Coll	Car.	P. S.	altr.	Tot. frag.
800	Macrofauna	6						6

2 dents i 4 óssos

Observacions

INVENTARI MATERIALS

Any 2001

UE 1658

TOSSA; ELS AMETLLERS

Codi	Classe	Inf	Vor.Fons	Nan.Coll	Car.	P. S.	altr.	Tot. frag.
7	Cer. grollera		1	1				2

Observacions

Codi	Classe	Inf	Vor.Fons	Nan.Coll	Car.	P. S.	altr.	Tot. frag.
67	Cer. comuna romana oxidada		1					1

Observacions

Codi	Classe	Inf	Vor.Fons	Nan.Coll	Car.	P. S.	altr.	Tot. frag.
68	Cer. comuna romana local	1	1					2

Observacions

Codi	Classe	Inf	Vor.Fons	Nan.Coll	Car.	P. S.	altr.	Tot. frag.
81	Morter		1					1

Observacions

Codi	Classe	Inf	Vor.Fons	Nan.Coll	Car.	P. S.	altr.	Tot. frag.
85	Gran vas	2						2

Observacions

Codi	Classe	Inf	Vor.Fons	Nan.Coll	Car.	P. S.	altr.	Tot. frag.
499	Material constructiu	7						7

5 estucs rosa i 2 granes

Observacions

Codi	Classe	Inf	Vor.Fons	Nan.Coll	Car.	P. S.	altr.	Tot. frag.
700	Vidre	1						1

Observacions

Codi	Classe	Inf	Vor.Fons	Nan.Coll	Car.	P. S.	altr.	Tot. frag.
800	Macrofauna	1						1

ós

Observacions

INVENTARI MATERIALS

Any 2001

UE 1662

TOSSA; ELS AMETLLERS

Codi	Classe	Inf	Vor.Fons	Nan.Coll	Car.	P. S.	altr.	Tot. frag.
7	Cer. grollera	1						1

Observacions



Codi	Classe	Inf	Vor.Fons	Nan.Coll	Car.	P.	S.	altr.	Tot. frag.
58	Parets fines amb engalba vermella	1	1						2

Observacions

Codi	Classe	Inf	Vor.Fons	Nan.Coll	Car.	P.	S.	altr.	Tot. frag.
93	Amfora local	1	1						2

Observacions

Codi	Classe	Inf	Vor.Fons	Nan.Coll	Car.	P.	S.	altr.	Tot. frag.
02	Amfora indeterminada	1							1

Observacions

INVENTARI MATERIALS

any 2001

UE

1666

TOSSA; ELS AMETLLERS

Codi	Classe	Inf	Vor.Fons	Nan.Coll	Car.	P.	S.	altr.	Tot. frag.
7	Cer. grollera	16	4						20

Observacions

Vora diferenciada

Codi	Classe	Inf	Vor.Fons	Nan.Coll	Car.	P.	S.	altr.	Tot. frag.
19	Campaniana A indeterminada	2							2

Observacions

Codi	Classe	Inf	Vor.Fons	Nan.Coll	Car.	P.	S.	altr.	Tot. frag.
20	Campaniana B		2						2

Observacions

Codi	Classe	Inf	Vor.Fons	Nan.Coll	Car.	P.	S.	altr.	Tot. frag.
67	Cer. comuna romana oxidada	5	3						8

Observacions

2 informes són reduïdes i 3 de pasta blanca i 1 vora és de pasta blanca

Codi	Classe	Inf	Vor.Fons	Nan.Coll	Car.	P.	S.	altr.	Tot. frag.
67	Cer. comuna romana reduïda	2							2

Observacions

Codi	Classe	Inf	Vor.Fons	Nan.Coll	Car.	P.	S.	altr.	Tot. frag.
67	Cer. comuna romana pasta blanca		1						1

Observacions

Codi	Classe	Inf	Vor.Fons	Nan.Coll	Car.	P.	S.	altr.	Tot. frag.
82	Cer.comuna ibèrica	11							11

Observacions

Codi	Classe	Inf	Vor.Fons	Nan.Coll	Car.	P.	S.	altr.	Tot. frag.
84	Grisa de la costa catalana		1						1

Observacions

Codi	Classe	Inf	Vor.Fons	Nan.Coll	Car.	P.	S.	altr.	Tot. frag.
85	Gran vas		1						1

Observacions

Codi	Classe	Inf	Vor.Fons	Nan.Coll	Car.	P.	S.	altr.	Tot. frag.
86	Cer. ibèrica pintada	10							10

Observacions

ÉS UN KALATHOS

Codi	Classe	Inf	Vor.Fons	Nan.Coll	Car.	P.	S.	altr.	Tot. frag.
90	Amfora ibèrica	2							2

Observacions

Codi	Classe	Inf	Vor.Fons	Nan.Coll	Car.	P.	S.	altr.	Tot. frag.
93	Amfora local	1							1

Observacions

Codi	Classe	Inf	Vor.Fons	Nan.Coll	Car.	P.	S.	altr.	Tot.frag.
95	Àmfora greco-itàlica	2	1						3

un pivot

Observacions

Codi	Classe	Inf	Vor.Fons	Nan.Coll	Car.	P.	S.	altr.	Tot.frag.
97	Àmfora tarraconense	6	1						7

vora de possible Pasc-1

Observacions

INVENTARI MATERIALS

Any 2001

UE 1667

TOSSA; ELS AMETLLERS

Codi	Classe	Inf	Vor.Fons	Nan.Coll	Car.	P.	S.	altr.	Tot.frag.
7	Cer. grollera	1	1						2

Observacions

Codi	Classe	Inf	Vor.Fons	Nan.Coll	Car.	P.	S.	altr.	Tot.frag.
26	Vernís negre ind.		1						1

Observacions

Codi	Classe	Inf	Vor.Fons	Nan.Coll	Car.	P.	S.	altr.	Tot.frag.
67	Cer. comuna romana oxidada	1		2					3

Observacions

Codi	Classe	Inf	Vor.Fons	Nan.Coll	Car.	P.	S.	altr.	Tot.frag.
82	Cer.comuna ibèrica	3							3

Observacions

Codi	Classe	Inf	Vor.Fons	Nan.Coll	Car.	P.	S.	altr.	Tot.frag.
93	Àmfora local	1							1

Observacions

Codi	Classe	Inf	Vor.Fons	Nan.Coll	Car.	P.	S.	altr.	Tot.frag.
95	Àmfora greco-itàlica		1						1

Observacions

Codi	Classe	Inf	Vor.Fons	Nan.Coll	Car.	P.	S.	altr.	Tot.frag.
97	Àmfora tarraconense	9							9

Observacions

Codi	Classe	Inf	Vor.Fons	Nan.Coll	Car.	P.	S.	altr.	Tot.frag.
103	Dolia	1							1

Observacions

Codi	Classe	Inf	Vor.Fons	Nan.Coll	Car.	P.	S.	altr.	Tot.frag.
499	Material constructiu	1							1

Observacions

una tegulae

Codi	Classe	Inf	Vor.Fons	Nan.Coll	Car.	P.	S.	altr.	Tot.frag.
510	Tegula	1							1

Observacions

INVENTARI MATERIALS

Any 2001

UE 1668

TOSSA; ELS AMETLLERS

Codi	Classe	Inf	Vor.Fons	Nan.Coll	Car.	P.	S.	altr.	Tot.frag.
1	Cer. a mà oxidada	46	5	10					61

Observacions

Codi	Classe	Inf	Vor.Fons	Nan.Coll	Car.	P.	S.	altr.	Tot.frag.
2	Cer. a mà reduïda	217	21	16	8				262

Observacions

Codi	Classe	Inf	Vor.Fons	Nan.Coll	Car.	P.	S.	altr.	Tot. frag.
20	Campaniana B		1	1					2

Observacions

Codi	Classe	Inf	Vor.Fons	Nan.Coll	Car.	P.	S.	altr.	Tot. frag.
63	Parets fines pasta grollera		2						2

Observacions

Codi	Classe	Inf	Vor.Fons	Nan.Coll	Car.	P.	S.	altr.	Tot. frag.
64	Cer. comuna itàlica	2	1						3

Observacions

Codi	Classe	Inf	Vor.Fons	Nan.Coll	Car.	P.	S.	altr.	Tot. frag.
81	Morter		1						1

Observacions

vora: 3 fragments / vegas 7-d

Codi	Classe	Inf	Vor.Fons	Nan.Coll	Car.	P.	S.	altr.	Tot. frag.
82	Cer.comuna ibèrica	7	1		1				9

Observacions

Codi	Classe	Inf	Vor.Fons	Nan.Coll	Car.	P.	S.	altr.	Tot. frag.
82	Cer.comuna ibèrica reduïda	13	1	1					15

Observacions

Codi	Classe	Inf	Vor.Fons	Nan.Coll	Car.	P.	S.	altr.	Tot. frag.
82	Cer.comuna ibèrica pasta sandwich	10	1						11

Observacions

Codi	Classe	Inf	Vor.Fons	Nan.Coll	Car.	P.	S.	altr.	Tot. frag.
83	Oxidada emporitana	4		1					5

Observacions

fons: una peça trencada

Codi	Classe	Inf	Vor.Fons	Nan.Coll	Car.	P.	S.	altr.	Tot. frag.
84	Grisa de la costa catalana	4	1	1					6

Observacions

Codi	Classe	Inf	Vor.Fons	Nan.Coll	Car.	P.	S.	altr.	Tot. frag.
85	Gran vas			1					1

Observacions

Codi	Classe	Inf	Vor.Fons	Nan.Coll	Car.	P.	S.	altr.	Tot. frag.
87	Cer. ibèrica engalba blanca	11							11

Observacions

Codi	Classe	Inf	Vor.Fons	Nan.Coll	Car.	P.	S.	altr.	Tot. frag.
90	Àmfora ibèrica	16	1						17

Observacions

Codi	Classe	Inf	Vor.Fons	Nan.Coll	Car.	P.	S.	altr.	Tot. frag.
92	Àmfora púnica	10	2						12

Observacions

Maña C 2/2 s.II -1/2 s. I aC

Codi	Classe	Inf	Vor.Fons	Nan.Coll	Car.	P.	S.	altr.	Tot. frag.
92	Àmfora púnica -centronediterrània	2							2

Observacions

Codi	Classe	Inf	Vor.Fons	Nan.Coll	Car.	P.	S.	altr.	Tot. frag.
93	Àmfora local			1					1

Observacions

Codi	Classe	Inf	Vor.Fons	Nan.Coll	Car.	P.	S.	altr.	Tot. frag.
96	Àmfora itàlica	45	2	2	1				50

Observacions

2 vores Dr. 1-b crono.100-75 aC

Codi	Classe	Inf	Vor.Fons	Nan.Coll	Car.	P.	S.	altr.	Tot. frag.
97	Amfora tarraconense	19		1					20

Observacions

Codi	Classe	Inf	Vor.Fons	Nan.Coll	Car.	P.	S.	altr.	Tot. frag.
99	Amfora africana	1		1					2

Observacions

Codi	Classe	Inf	Vor.Fons	Nan.Coll	Car.	P.	S.	altr.	Tot. frag.
102	Amfora indeterminada	9							9

Observacions

Codi	Classe	Inf	Vor.Fons	Nan.Coll	Car.	P.	S.	altr.	Tot. frag.
103	Dolia	73	8	3					84

Observacions

Codi	Classe	Inf	Vor.Fons	Nan.Coll	Car.	P.	S.	altr.	Tot. frag.
165	Indeterminada	7							7

Observacions

Codi	Classe	Inf	Vor.Fons	Nan.Coll	Car.	P.	S.	altr.	Tot. frag.
300	metall	2							2

1 punta +1 placa

Observacions

Codi	Classe	Inf	Vor.Fons	Nan.Coll	Car.	P.	S.	altr.	Tot. frag.
800	Macrofauna	5	1						6

5 ossos + 1 dent

Observacions

Codi	Classe	Inf	Vor.Fons	Nan.Coll	Car.	P.	S.	altr.	Tot. frag.
803	Malacologia	11							11

10 pallarides + 1 cargol

Observacions

INVENTARI MATERIALS

Any 2001

UE

1669

TOSSA; ELS AMETLLERS

Codi	Classe	Inf	Vor.Fons	Nan.Coll	Car.	P.	S.	altr.	Tot. frag.
64	Cer. comuna itàlica de cuina	1	1						2

Observacions

Codi	Classe	Inf	Vor.Fons	Nan.Coll	Car.	P.	S.	altr.	Tot. frag.
67	Cer. comuna romana oxidada	3							3

Observacions

Codi	Classe	Inf	Vor.Fons	Nan.Coll	Car.	P.	S.	altr.	Tot. frag.
82	Cer. comuna ibèrica	1							1

Observacions

Codi	Classe	Inf	Vor.Fons	Nan.Coll	Car.	P.	S.	altr.	Tot. frag.
83	Oxidada emporitana	1							1

Observacions

Codi	Classe	Inf	Vor.Fons	Nan.Coll	Car.	P.	S.	altr.	Tot. frag.
84	Grisa de la costa catalana	2							2

Observacions

Codi	Classe	Inf	Vor.Fons	Nan.Coll	Car.	P.	S.	altr.	Tot. frag.
95	Amfora greco-itàlica	1							1

Observacions

Codi	Classe	Inf	Vor.Fons	Nan.Coll	Car.	P.	S.	altr.	Tot. frag.
96	Amfora itàlica	7							7

Observacions

Codi	Classe	Inf	Vor.Fons	Nan.Coll	Car.	P.	S.	altr.	Tot. frag.
97	Àmfora tarraconense	1							1

Observacions

Codi	Classe	Inf	Vor.Fons	Nan.Coll	Car.	P.	S.	altr.	Tot. frag.
103	Dolia	20	4						24

Observacions

Codi	Classe	Inf	Vor.Fons	Nan.Coll	Car.	P.	S.	altr.	Tot. frag.
499	Material constructiu	3							3

Observacions

tegula i imbrex

### INVENTARI MATERIALS

Any 2001

UE

1670

TOSSA; ELS AMETLLERS

Codi	Classe	Inf	Vor.Fons	Nan.Coll	Car.	P.	S.	altr.	Tot. frag.
7	Cer. grollera	16	1						17

Observacions

Codi	Classe	Inf	Vor.Fons	Nan.Coll	Car.	P.	S.	altr.	Tot. frag.
19	Campaniana A indeterminada	3							3

Observacions

Codi	Classe	Inf	Vor.Fons	Nan.Coll	Car.	P.	S.	altr.	Tot. frag.
20	Campaniana B		1						1

Observacions

Codi	Classe	Inf	Vor.Fons	Nan.Coll	Car.	P.	S.	altr.	Tot. frag.
63	Parets fines ind.	3	2	1					6

Observacions

3 fragments fan un fons

Codi	Classe	Inf	Vor.Fons	Nan.Coll	Car.	P.	S.	altr.	Tot. frag.
67	Cer. comuna romana oxidada	9		1					10

Observacions

Codi	Classe	Inf	Vor.Fons	Nan.Coll	Car.	P.	S.	altr.	Tot. frag.
82	Cer.comuna ibèrica	8	1						9

Observacions

Codi	Classe	Inf	Vor.Fons	Nan.Coll	Car.	P.	S.	altr.	Tot. frag.
84	Grisa de la costa catalana	4	1						5

Observacions

2 fragments fan el fons

Codi	Classe	Inf	Vor.Fons	Nan.Coll	Car.	P.	S.	altr.	Tot. frag.
87	Cer. ibèrica engalba blanca	1							1

Observacions

Codi	Classe	Inf	Vor.Fons	Nan.Coll	Car.	P.	S.	altr.	Tot. frag.
95	Àmfora greco-itàlica	2							2

Observacions

Codi	Classe	Inf	Vor.Fons	Nan.Coll	Car.	P.	S.	altr.	Tot. frag.
97	Àmfora tarraconense	4							4

Observacions

1 Pasc-1, i 3 possibles dres 2-4

Codi	Classe	Inf	Vor.Fons	Nan.Coll	Car.	P.	S.	altr.	Tot. frag.
103	Dolia	1							1

Observacions

Codi	Classe	Inf	Vor.Fons	Nan.Coll	Car.	P.	S.	altr.	Tot. frag.
800	Macrofauna	3							3

Observacions

óssos

**INVENTARI MATERIALS**

Any 2001

UE

1677

**TOSSA; ELS AMETLLERS**

Codi	Classe	Inf	Vor.Fons	Nan.Coll	Car.	P.	S.	altr.	Tot. frag.
7	Cer. grollera	2							2

Observacions

Codi	Classe	Inf	Vor.Fons	Nan.Coll	Car.	P.	S.	altr.	Tot. frag.
510	Tegula	1							1

Observacions

**INVENTARI MATERIALS**

Any 2001

UE

1682

**TOSSA; ELS AMETLLERS**

Codi	Classe	Inf	Vor.Fons	Nan.Coll	Car.	P.	S.	altr.	Tot. frag.
93	Àmfora local	1	1						2

1 pivot

Observacions

Codi	Classe	Inf	Vor.Fons	Nan.Coll	Car.	P.	S.	altr.	Tot. frag.
136	Vidrada blanc i blau	4							4

Observacions

Codi	Classe	Inf	Vor.Fons	Nan.Coll	Car.	P.	S.	altr.	Tot. frag.
159	Porcellana	1							1

Observacions

Codi	Classe	Inf	Vor.Fons	Nan.Coll	Car.	P.	S.	altr.	Tot. frag.
164	Vidrada ind.	9							9

3 verdes gastades i 6 de marrons

Observacions

Codi	Classe	Inf	Vor.Fons	Nan.Coll	Car.	P.	S.	altr.	Tot. frag.
301	Ferro	1							1

1 clau

Observacions

Codi	Classe	Inf	Vor.Fons	Nan.Coll	Car.	P.	S.	altr.	Tot. frag.
499	Material constructiu								

1 tros revestiment de guix

Observacions

Codi	Classe	Inf	Vor.Fons	Nan.Coll	Car.	P.	S.	altr.	Tot. frag.
800	Macrofauna	1							1

ós

Observacions

**INVENTARI MATERIALS**

Any 2001

UE

1683

**TOSSA; ELS AMETLLERS**

Codi	Classe	Inf	Vor.Fons	Nan.Coll	Car.	P.	S.	altr.	Tot. frag.
7	Cer. grollera	20	9	1					30

Observacions

Codi	Classe	Inf	Vor.Fons	Nan.Coll	Car.	P.	S.	altr.	Tot. frag.
7	Cer. grollera	13	3	2					18

Observacions

Codi	Classe	Inf	Vor.Fons	Nan.Coll	Car.	P.	S.	altr.	Tot. frag.
26	Vernís negre ind.		1						1

Observacions

Codi	Classe	Inf	Vor.Fons	Nan.Coll	Car.	P.	S.	altr.	Tot. frag.
34	T.S. sud-gàl.lica	1	2	1					4

Observacions

Codi	Classe	Inf	Vor.Fons	Nan.Coll	Car.	P.	S.	altr.	Tot. frag.
43	T.S. africana C		1						1

Observacions

?

Codi	Classe	Inf	Vor.Fons	Nan.Coll	Car.	P.	S.	altr.	Tot. frag.
44	T.S. africana D		1						1

H.61, H.87A

Observacions									
Codi	Classe	Inf	Vor.Fons	Nan.Coll	Car.	P.	S.	altr.	Tot. frag.
63	Parets fines ind.	5							5

Observacions									
Codi	Classe	Inf	Vor.Fons	Nan.Coll	Car.	P.	S.	altr.	Tot. frag.
67	Cer. comuna romana oxidada	73	7	4	3				87

Observacions									
Codi	Classe	Inf	Vor.Fons	Nan.Coll	Car.	P.	S.	altr.	Tot. frag.
68	Cer. comuna romana local	12	1	1	1				15

Observacions									
Codi	Classe	Inf	Vor.Fons	Nan.Coll	Car.	P.	S.	altr.	Tot. frag.
69	Cer. comuna de pasta grisa	1							1

Observacions									
Codi	Classe	Inf	Vor.Fons	Nan.Coll	Car.	P.	S.	altr.	Tot. frag.
70	Cer. africana de cuina vernissada	2	2						4

Observacions									
Codi	Classe	Inf	Vor.Fons	Nan.Coll	Car.	P.	S.	altr.	Tot. frag.
82	Cer. comuna ibèrica	2							2

Observacions									
Codi	Classe	Inf	Vor.Fons	Nan.Coll	Car.	P.	S.	altr.	Tot. frag.
85	Gran vas	14	1	3					18

Observacions									
Codi	Classe	Inf	Vor.Fons	Nan.Coll	Car.	P.	S.	altr.	Tot. frag.
93	Amfora local	71	3	1	9				84

Dres.2-4

Observacions									
Codi	Classe	Inf	Vor.Fons	Nan.Coll	Car.	P.	S.	altr.	Tot. frag.
97	Amfora tarraconense	39							39

Observacions									
Codi	Classe	Inf	Vor.Fons	Nan.Coll	Car.	P.	S.	altr.	Tot. frag.
98	Amfora bètica	3							3

Observacions									
Codi	Classe	Inf	Vor.Fons	Nan.Coll	Car.	P.	S.	altr.	Tot. frag.
99	Amfora africana	50	2	1	2				55

1 vora key 62?-- Af 2

Observacions									
Codi	Classe	Inf	Vor.Fons	Nan.Coll	Car.	P.	S.	altr.	Tot. frag.
102	Amfora indeterminada	5							5

Observacions									
Codi	Classe	Inf	Vor.Fons	Nan.Coll	Car.	P.	S.	altr.	Tot. frag.
155	Vidrat ind.	2	1						3

Observacions									
Codi	Classe	Inf	Vor.Fons	Nan.Coll	Car.	P.	S.	altr.	Tot. frag.
301	Ferro							1	1

Clau

Observacions									
Codi	Classe	Inf	Vor.Fons	Nan.Coll	Car.	P.	S.	altr.	Tot. frag.
404	Marbre	2							2

Observacions

Codi	Classe	Inf	Vor.Fons	Nan.Coll	Car.	P. S.	altr.	Tot. frag.
499	Material constructiu						4	4

Observacions

Codi	Classe	Inf	Vor.Fons	Nan.Coll	Car.	P. S.	altr.	Tot. frag.
510	Tegula	1						1

Observacions

Codi	Classe	Inf	Vor.Fons	Nan.Coll	Car.	P. S.	altr.	Tot. frag.
700	Vidre	5	4					9

Observacions

Codi	Classe	Inf	Vor.Fons	Nan.Coll	Car.	P. S.	altr.	Tot. frag.
800	Macrofauna	17					34	51

Observacions

ossos

Codi	Classe	Inf	Vor.Fons	Nan.Coll	Car.	P. S.	altr.	Tot. frag.
803	Malacologia	1					2	3

Observacions

murex

**INVENTARI MATERIALS**

Any

UE

**TOSSA; ELS AMETLLERS**

Codi	Classe	Inf	Vor.Fons	Nan.Coll	Car.	P. S.	altr.	Tot. frag.
7	Cer. grollera oxidada	3						3

Observacions

Codi	Classe	Inf	Vor.Fons	Nan.Coll	Car.	P. S.	altr.	Tot. frag.
7	Cer. grollera	28	3	1				32

Observacions

Codi	Classe	Inf	Vor.Fons	Nan.Coll	Car.	P. S.	altr.	Tot. frag.
34	T.S. sud-gal.lica	4	2					6

Observacions

Codi	Classe	Inf	Vor.Fons	Nan.Coll	Car.	P. S.	altr.	Tot. frag.
66	Cer. comuna africana	2	1	1				4

Observacions

Codi	Classe	Inf	Vor.Fons	Nan.Coll	Car.	P. S.	altr.	Tot. frag.
67	Cer. comuna romana oxidada	21						21

Observacions

Codi	Classe	Inf	Vor.Fons	Nan.Coll	Car.	P. S.	altr.	Tot. frag.
67	Cer. comuna romana reduïda	3	1					4

Observacions

Codi	Classe	Inf	Vor.Fons	Nan.Coll	Car.	P. S.	altr.	Tot. frag.
81	Mortor		1					1

Observacions

Codi	Classe	Inf	Vor.Fons	Nan.Coll	Car.	P. S.	altr.	Tot. frag.
93	Àmfora local	23		1				24

Observacions

Codi	Classe	Inf	Vor.Fons	Nan.Coll	Car.	P. S.	altr.	Tot. frag.
96	Àmfora itàlica	2						2

Observacions

Codi	Classe	Inf	Vor.Fons	Nan.Coll	Car.	P. S.	altr.	Tot. frag.
97	Àmfora tarraconense.	9						9

Observacions



Codi	Classe	Inf	Vor.Fons	Nan.Coll	Car.	P.	S.	altr.	Tot. frag.
300	Bronze							2	2
Observacions		aguila de cap rodò							
301	Ferro	1							1
Observacions		1 punta							
306	Escòria	2							2
Observacions									
499	Material constructiu	2							2
Observacions		2 tubs parietals							
503	Estuc	1							1
Observacions									
700	Vidre	3	2						5
Observacions									

**INVENTARI MATERIALS**

Any  UE  **TOSSA; ELS AMETLLERS**

Codi	Classe	Inf	Vor.Fons	Nan.Coll	Car.	P.	S.	altr.	Tot. frag.
300	Bronze							1	1
Observacions		Anell							

**INVENTARI MATERIALS**

Any  UE  **TOSSA; ELS AMETLLERS**

Codi	Classe	Inf	Vor.Fons	Nan.Coll	Car.	P.	S.	altr.	Tot. frag.
7	Cer. grollera	13	1	2	1				17

Observacions

Codi	Classe	Inf	Vor.Fons	Nan.Coll	Car.	P.	S.	altr.	Tot. frag.
33	T.S. itàlica		1						1

Observacions

Codi	Classe	Inf	Vor.Fons	Nan.Coll	Car.	P.	S.	altr.	Tot. frag.
34	T.S. sud-gal·lica	1							1

Observacions

Codi	Classe	Inf	Vor.Fons	Nan.Coll	Car.	P.	S.	altr.	Tot. frag.
66	Cer. comuna africana de cuina	5	1						6

Observacions

Codi	Classe	Inf	Vor.Fons	Nan.Coll	Car.	P.	S.	altr.	Tot. frag.
67	Cer. comuna romana oxidada	45	2	1					48

Observacions

Codi	Classe	Inf	Vor.Fons	Nan.Coll	Car.	P.	S.	altr.	Tot. frag.
93	Àmfora local	28	3		1				32

Observacions

Codi	Classe	Inf	Vor.Fons	Nan.Coll	Car.	P.	S.	altr.	Tot. frag.
96	Àmfora itàlica	3							3

Observacions

Codi	Classe	Inf	Vor.Fons	Nan.Coll	Car.	P.	S.	altr.	Tot. frag.
Observacions		3 vores dressel 2-4							

Codi	Classe	Inf	Vor.Fons	Nan.Coll	Car.	P. S.	altr.	Tot. frag.
97	Amfora tarraconense	2						2

Observacions

Codi	Classe	Inf	Vor.Fons	Nan.Coll	Car.	P. S.	altr.	Tot. frag.
99	Amfora africana	27						27

Observacions

Codi	Classe	Inf	Vor.Fons	Nan.Coll	Car.	P. S.	altr.	Tot. frag.
00	Vidre	1						1

Observacions

Codi	Classe	Inf	Vor.Fons	Nan.Coll	Car.	P. S.	altr.	Tot. frag.
800	Macrofauna	8						8

Observacions

INVENTARI MATERIALS

Any 2001

UE 1692

TOSSA; ELS AMETLLERS

Codi	Classe	Inf	Vor.Fons	Nan.Coll	Car.	P. S.	altr.	Tot. frag.
7	Cer. grollera	57	13	1	2			73

Observacions

Codi	Classe	Inf	Vor.Fons	Nan.Coll	Car.	P. S.	altr.	Tot. frag.
7	Cer. grollera oxidada	5	1	1	1			8

Observacions

Codi	Classe	Inf	Vor.Fons	Nan.Coll	Car.	P. S.	altr.	Tot. frag.
20	Campaniana B		1					1

Observacions

Codi	Classe	Inf	Vor.Fons	Nan.Coll	Car.	P. S.	altr.	Tot. frag.
82	Cer.comuna ibèrica	12						12

Observacions

Codi	Classe	Inf	Vor.Fons	Nan.Coll	Car.	P. S.	altr.	Tot. frag.
87	Cer. ibèrica engalba blanca	4						4

Observacions

Codi	Classe	Inf	Vor.Fons	Nan.Coll	Car.	P. S.	altr.	Tot. frag.
90	Amfora ibèrica	9						9

Observacions

Codi	Classe	Inf	Vor.Fons	Nan.Coll	Car.	P. S.	altr.	Tot. frag.
92	Amfora púnica	1						1

Observacions

Codi	Classe	Inf	Vor.Fons	Nan.Coll	Car.	P. S.	altr.	Tot. frag.
93	Amfora local	1						1

Observacions

Codi	Classe	Inf	Vor.Fons	Nan.Coll	Car.	P. S.	altr.	Tot. frag.
95	Amfora centre-medit.	2						2

Observacions

Codi	Classe	Inf	Vor.Fons	Nan.Coll	Car.	P. S.	altr.	Tot. frag.
96	Amfora itàlica	4						4

Observacions

Codi	Classe	Inf	Vor.Fons	Nan.Coll	Car.	P. S.	altr.	Tot. frag.
97	Amfora tarraconense	6		1				7

Observacions

Codi	Classe	Inf	Vor.Fons	Nan.Coll	Car.	P.	S.	altr.	Tot. frag.
103	Dolia	3	2						5

Observacions

Codi	Classe	Inf	Vor.Fons	Nan.Coll	Car.	P.	S.	altr.	Tot. frag.
510	Tegula							3	3

Observacions

**INVENTARI MATERIALS**

Any 2001

UE 1693

TOSSA; ELS AMETLLERS

Codi	Classe	Inf	Vor.Fons	Nan.Coll	Car.	P.	S.	altr.	Tot. frag.
7	Cer. grollera	7							7

Observacions

Codi	Classe	Inf	Vor.Fons	Nan.Coll	Car.	P.	S.	altr.	Tot. frag.
20	Campaniana B	2							2

Observacions

Codi	Classe	Inf	Vor.Fons	Nan.Coll	Car.	P.	S.	altr.	Tot. frag.
82	Cer.comuna ibèrica	1							1

Observacions

Codi	Classe	Inf	Vor.Fons	Nan.Coll	Car.	P.	S.	altr.	Tot. frag.
90	Àmfora ibèrica	5							5

Observacions

Codi	Classe	Inf	Vor.Fons	Nan.Coll	Car.	P.	S.	altr.	Tot. frag.
92	Àmfora púnica	1							1

Observacions

Maña C

Codi	Classe	Inf	Vor.Fons	Nan.Coll	Car.	P.	S.	altr.	Tot. frag.
95	Àmfora greco-itàlica	1							1

Observacions

Codi	Classe	Inf	Vor.Fons	Nan.Coll	Car.	P.	S.	altr.	Tot. frag.
96	Àmfora centre-med.	2							2

Observacions

Codi	Classe	Inf	Vor.Fons	Nan.Coll	Car.	P.	S.	altr.	Tot. frag.
103	Dolia	13	2						15

Observacions

Codi	Classe	Inf	Vor.Fons	Nan.Coll	Car.	P.	S.	altr.	Tot. frag.
301	Ferro							2	2

Observacions

Puntes

Codi	Classe	Inf	Vor.Fons	Nan.Coll	Car.	P.	S.	altr.	Tot. frag.
800	Macrofauna							1	1

Observacions

**INVENTARI MATERIALS**

Any 2001

UE 1694

TOSSA; ELS AMETLLERS

Codi	Classe	Inf	Vor.Fons	Nan.Coll	Car.	P.	S.	altr.	Tot. frag.
7	Cer. grollera	16	3	1					20

Observacions

Codi	Classe	Inf	Vor.Fons	Nan.Coll	Car.	P.	S.	altr.	Tot. frag.
19	Campaniana A indeterminada	1	1						2

Observacions

Codi	Classe	Inf	Vor.Fons	Nan.Coll	Car.	P.	S.	altr.	Tot. frag.
33	T.S. itàlica	7	7						14

Observacions Goud 32A.1 vora és una imitació de T.S.It.

Codi	Classe	Inf	Vor.Fons	Nan.Coll	Car.	P.	S.	altr.	Tot. frag.
34	T.S. sud-gàl.lica	1	1						2

Observacions la vora no és molt clara - Halt 7

Codi	Classe	Inf	Vor.Fons	Nan.Coll	Car.	P.	S.	altr.	Tot. frag.
65	Engalba interna roja pompeiana	1							1

Observacions

Codi	Classe	Inf	Vor.Fons	Nan.Coll	Car.	P.	S.	altr.	Tot. frag.
67	Cer. comuna romana reduïda	1							1

Observacions

Codi	Classe	Inf	Vor.Fons	Nan.Coll	Car.	P.	S.	altr.	Tot. frag.
67	Cer. comuna romana oxidada	44	5	5	3				57

Observacions

Codi	Classe	Inf	Vor.Fons	Nan.Coll	Car.	P.	S.	altr.	Tot. frag.
82	Cer.comuna ibèrica reduïda	2	1						3

Observacions

Codi	Classe	Inf	Vor.Fons	Nan.Coll	Car.	P.	S.	altr.	Tot. frag.
84	Grisa de la costa catalana	3							3

Observacions

Codi	Classe	Inf	Vor.Fons	Nan.Coll	Car.	P.	S.	altr.	Tot. frag.
96	Àmfora itàlica	9							9

Observacions

Codi	Classe	Inf	Vor.Fons	Nan.Coll	Car.	P.	S.	altr.	Tot. frag.
97	Àmfora tarraconense	36		1					37

Observacions

Codi	Classe	Inf	Vor.Fons	Nan.Coll	Car.	P.	S.	altr.	Tot. frag.
98	Àmfora bètica	12							12

Observacions

Codi	Classe	Inf	Vor.Fons	Nan.Coll	Car.	P.	S.	altr.	Tot. frag.
102	Àmfora indeterminada	33	2						35

Observacions

Codi	Classe	Inf	Vor.Fons	Nan.Coll	Car.	P.	S.	altr.	Tot. frag.
102	Àmfora de l'Egeu		1						1

Observacions

Codi	Classe	Inf	Vor.Fons	Nan.Coll	Car.	P.	S.	altr.	Tot. frag.
304	Plom	1							1

Observacions

Codi	Classe	Inf	Vor.Fons	Nan.Coll	Car.	P.	S.	altr.	Tot. frag.
400	Pedra	1							1

Observacions

Codi	Classe	Inf	Vor.Fons	Nan.Coll	Car.	P.	S.	altr.	Tot. frag.
700	Vidre	1							1

Observacions

Codi	Classe	Inf	Vor.Fons	Nan.Coll	Car.	P.	S.	altr.	Tot. frag.
803	Malacologia	1							1

Observacions

ostra

## INVENTARI MATERIALS

Any 2001

UE 1695

TOSSA; ELS AMETLLERS

Codi	Classe	Inf	Vor.Fons	Nan.Coll	Car.	P. S.	altr.	Tot. frag.
7	Cer. grollera	1						1

Observacions

Codi	Classe	Inf	Vor.Fons	Nan.Coll	Car.	P. S.	altr.	Tot. frag.
67	Cer. comuna romana oxidada	3	2					5

Observacions

## INVENTARI MATERIALS

Any 2001

UE 1698

TOSSA; ELS AMETLLERS

Codi	Classe	Inf	Vor.Fons	Nan.Coll	Car.	P. S.	altr.	Tot. frag.
7	Cer. grollera	1	1					2

Observacions

Codi	Classe	Inf	Vor.Fons	Nan.Coll	Car.	P. S.	altr.	Tot. frag.
803	Malacologia	1						1

Observacions

## INVENTARI MATERIALS

Any 2001

UE 1699

TOSSA; ELS AMETLLERS

Codi	Classe	Inf	Vor.Fons	Nan.Coll	Car.	P. S.	altr.	Tot. frag.
7	Cer. grollera	3	1					4

Observacions

Codi	Classe	Inf	Vor.Fons	Nan.Coll	Car.	P. S.	altr.	Tot. frag.
41	T.S. africana A/D	1						1

Observacions

Codi	Classe	Inf	Vor.Fons	Nan.Coll	Car.	P. S.	altr.	Tot. frag.
67	Cer. comuna romana oxidada	1	1					2

Observacions

Codi	Classe	Inf	Vor.Fons	Nan.Coll	Car.	P. S.	altr.	Tot. frag.
96	Àmfora itàlica	1						1

Observacions

Codi	Classe	Inf	Vor.Fons	Nan.Coll	Car.	P. S.	altr.	Tot. frag.
97	Àmfora tarraconense	7						7

Observacions

Codi	Classe	Inf	Vor.Fons	Nan.Coll	Car.	P. S.	altr.	Tot. frag.
98	Àmfora bètica	1						1

Observacions

Codi	Classe	Inf	Vor.Fons	Nan.Coll	Car.	P. S.	altr.	Tot. frag.
503	Estuc	1						1

Observacions

pintat

Codi	Classe	Inf	Vor.Fons	Nan.Coll	Car.	P. S.	altr.	Tot. frag.
506	Opus tesellatum	2						2

Observacions

tessel·les

Codi	Classe	Inf	Vor.Fons	Nan.Coll	Car.	P. S.	altr.	Tot. frag.
510	Tegula	2						2

Observacions

Codi	Classe	Inf	Vor.Fons	Nan.Coll	Car.	P. S.	altr.	Tot. frag.
803	Malacologia	3						3

Observacions

2 musclis i 1 cargol de terra

## INVENTARI MATERIALS

Any 2001

UE 1701

TOSSA; ELS AMETLLERS

Codi	Classe	Inf	Vor.Fons	Nan.Coll	Car.	P. S. altr.	Tot. frag.
67	Cer. comuna romana oxidada	2					2

## Observacions

Codi	Classe	Inf	Vor.Fons	Nan.Coll	Car.	P. S. altr.	Tot. frag.
96	Amfora itàlica			1			1

## Observacions

Dressel 1

Codi	Classe	Inf	Vor.Fons	Nan.Coll	Car.	P. S. altr.	Tot. frag.
102	Amfora indeterminada	1					1

## Observacions

Codi	Classe	Inf	Vor.Fons	Nan.Coll	Car.	P. S. altr.	Tot. frag.
800	Macrofauna	1					1

## Observacions

dent

## INVENTARI MATERIALS

Any 2001

UE 1703

TOSSA; ELS AMETLLERS

Codi	Classe	Inf	Vor.Fons	Nan.Coll	Car.	P. S. altr.	Tot. frag.
7	Cer. grollera	7					7

## Observacions

Codi	Classe	Inf	Vor.Fons	Nan.Coll	Car.	P. S. altr.	Tot. frag.
20	Campaniana B	1					1

## Observacions

Codi	Classe	Inf	Vor.Fons	Nan.Coll	Car.	P. S. altr.	Tot. frag.
64	Cer. comuna itàlica	1					1

## Observacions

Codi	Classe	Inf	Vor.Fons	Nan.Coll	Car.	P. S. altr.	Tot. frag.
65	Engaiba interna roja pompeiana	1					1

## Observacions

Codi	Classe	Inf	Vor.Fons	Nan.Coll	Car.	P. S. altr.	Tot. frag.
67	Cer. comuna romana oxidada	2	1				3

## Observacions

Codi	Classe	Inf	Vor.Fons	Nan.Coll	Car.	P. S. altr.	Tot. frag.
68	Cer. comuna romana local	5					5

## Observacions

Codi	Classe	Inf	Vor.Fons	Nan.Coll	Car.	P. S. altr.	Tot. frag.
82	Cer.comuna ibèrica	8		2			10

## Observacions

Codi	Classe	Inf	Vor.Fons	Nan.Coll	Car.	P. S. altr.	Tot. frag.
90	Amfora ibèrica			1			1

## Observacions

Codi	Classe	Inf	Vor.Fons	Nan.Coll	Car.	P. S. altr.	Tot. frag.
97	Amfora tarraconense	4					4

## Observacions

Codi	Classe	Inf	Vor.Fons	Nan.Coll	Car.	P. S. altr.	Tot. frag.
99	Amfora africana	4					4

## Observacions

Codi	Classe	Inf	Vor.Fons	Nan.Coll	Car.	P. S.	altr.	Tot. frag.
03	Dolia	1						1

Observacions

Codi	Classe	Inf	Vor.Fons	Nan.Coll	Car.	P. S.	altr.	Tot. frag.
10	Tegula	12						12

Observacions

Codi	Classe	Inf	Vor.Fons	Nan.Coll	Car.	P. S.	altr.	Tot. frag.
700	Vidre	1						1

Observacions

Codi	Classe	Inf	Vor.Fons	Nan.Coll	Car.	P. S.	altr.	Tot. frag.
800	Macrofauna	2						2

ossos

Observacions

**INVENTARI MATERIALS**

Any 2001

UE

1704

**TOSSA; ELS AMETLLERS**

Codi	Classe	Inf	Vor.Fons	Nan.Coll	Car.	P. S.	altr.	Tot. frag.
7	Cer. grollera	8						8

Observacions

Codi	Classe	Inf	Vor.Fons	Nan.Coll	Car.	P. S.	altr.	Tot. frag.
19	Campaniana A indeterminada	1	1					2

Observacions

Codi	Classe	Inf	Vor.Fons	Nan.Coll	Car.	P. S.	altr.	Tot. frag.
38	T. Sigillata ind.	1						1

vernís marró, cremada?

Observacions

Codi	Classe	Inf	Vor.Fons	Nan.Coll	Car.	P. S.	altr.	Tot. frag.
67	Cer. comuna romana oxidada	3						3

1 brunyida

Observacions

Codi	Classe	Inf	Vor.Fons	Nan.Coll	Car.	P. S.	altr.	Tot. frag.
90	Àmfora ibèrica	6						6

Observacions

Codi	Classe	Inf	Vor.Fons	Nan.Coll	Car.	P. S.	altr.	Tot. frag.
96	Àmfora itàlica	5						5

Observacions

Codi	Classe	Inf	Vor.Fons	Nan.Coll	Car.	P. S.	altr.	Tot. frag.
102	Àmfora indeterminada	3						3

Observacions

Codi	Classe	Inf	Vor.Fons	Nan.Coll	Car.	P. S.	altr.	Tot. frag.
103	Dolia	1						1

Observacions

Codi	Classe	Inf	Vor.Fons	Nan.Coll	Car.	P. S.	altr.	Tot. frag.
406	Material volcànic	1						1

fragment de molí de pedra

Observacions

**INVENTARI MATERIALS**

Any 2001

UE

1705

**TOSSA; ELS AMETLLERS**

Codi	Classe	Inf	Vor.Fons	Nan.Coll	Car.	P. S.	altr.	Tot. frag.
7	Cer. grollera	58	19	2	2			81

Observacions

Codi	Classe	Inf	Vor.Fons	Nan.Coll	Car.	P. S.	altr.	Tot. frag.
19	Campaniana A indeterminada	9	1	1				11

Observacions

Codi	Classe	Inf	Vor.Fons	Nan.Coll	Car.	P. S.	altr.	Tot. frag.
20	Campaniana B	9	7					16

Observacions

Codi	Classe	Inf	Vor.Fons	Nan.Coll	Car.	P. S.	altr.	Tot. frag.
63	Parets fines ind.	3						3

Observacions

Codi	Classe	Inf	Vor.Fons	Nan.Coll	Car.	P. S.	altr.	Tot. frag.
64	Cer. comuna itàlica	5	4					9

Observacions

Codi	Classe	Inf	Vor.Fons	Nan.Coll	Car.	P. S.	altr.	Tot. frag.
67	Cer. comuna romana oxidada	22	1	1				24

Observacions

nansa trenada

Codi	Classe	Inf	Vor.Fons	Nan.Coll	Car.	P. S.	altr.	Tot. frag.
68	Cer. comuna romana local	1						1

Observacions

Codi	Classe	Inf	Vor.Fons	Nan.Coll	Car.	P. S.	altr.	Tot. frag.
81	Mortor		1					1

Observacions

Itàlic

Codi	Classe	Inf	Vor.Fons	Nan.Coll	Car.	P. S.	altr.	Tot. frag.
82	Cer.comuna ibèrica	35	2					37

Observacions

Codi	Classe	Inf	Vor.Fons	Nan.Coll	Car.	P. S.	altr.	Tot. frag.
83	Com. ibèrica pasta sandvitx	17						17

Observacions

Codi	Classe	Inf	Vor.Fons	Nan.Coll	Car.	P. S.	altr.	Tot. frag.
83	Oxidada emporitana	1	1					2

Observacions

Codi	Classe	Inf	Vor.Fons	Nan.Coll	Car.	P. S.	altr.	Tot. frag.
84	Grisa de la costa catalana	16	2	3				21

Observacions

arrancament de nansa de bicònic amb grafit

Codi	Classe	Inf	Vor.Fons	Nan.Coll	Car.	P. S.	altr.	Tot. frag.
86	Cer. ibèrica pintada	3						3

Observacions

Codi	Classe	Inf	Vor.Fons	Nan.Coll	Car.	P. S.	altr.	Tot. frag.
87	Cer. ibèrica engalba blanca		1					1

Observacions

Codi	Classe	Inf	Vor.Fons	Nan.Coll	Car.	P. S.	altr.	Tot. frag.
90	Àmfora ibèrica	19	2					21

Observacions

Codi	Classe	Inf	Vor.Fons	Nan.Coll	Car.	P. S.	altr.	Tot. frag.
91	Àmfora massaliota	1						1

Observacions

Codi	Classe	Inf	Vor.Fons	Nan.Coll	Car.	P. S.	altr.	Tot. frag.
92	Àmfora púnica	11						11

Observacions



Codi	Classe	Inf	Vor.Fons	Nan.Coll	Car.	P.	S.	altr.	Tot. frag.
93	Amfora local	7							7

Observacions

Codi	Classe	Inf	Vor.Fons	Nan.Coll	Car.	P.	S.	altr.	Tot. frag.
95	Amfora greco-itàlica	2							2

Observacions

Codi	Classe	Inf	Vor.Fons	Nan.Coll	Car.	P.	S.	altr.	Tot. frag.
96	Amfora itàlica	21	1						22

Observacions

Codi	Classe	Inf	Vor.Fons	Nan.Coll	Car.	P.	S.	altr.	Tot. frag.
97	Amfora tarraconense	11							11

Observacions

Codi	Classe	Inf	Vor.Fons	Nan.Coll	Car.	P.	S.	altr.	Tot. frag.
97	Amfora púnica centre-med.	26							26

Observacions

Codi	Classe	Inf	Vor.Fons	Nan.Coll	Car.	P.	S.	altr.	Tot. frag.
99	Amfora africana	3							3

Observacions

Codi	Classe	Inf	Vor.Fons	Nan.Coll	Car.	P.	S.	altr.	Tot. frag.
102	Amfora indeterminada	6		2					8

1 tap (repassar)

Observacions

Codi	Classe	Inf	Vor.Fons	Nan.Coll	Car.	P.	S.	altr.	Tot. frag.
103	Dolia	6	1	2					9

Observacions

Codi	Classe	Inf	Vor.Fons	Nan.Coll	Car.	P.	S.	altr.	Tot. frag.
510	Tegula	3							3

Observacions

Codi	Classe	Inf	Vor.Fons	Nan.Coll	Car.	P.	S.	altr.	Tot. frag.
700	Vidre	1							1

Observacions

Codi	Classe	Inf	Vor.Fons	Nan.Coll	Car.	P.	S.	altr.	Tot. frag.
800	Macrofauna	5							5

3 ossos, 1 falange, 1 ullal

Observacions

Codi	Classe	Inf	Vor.Fons	Nan.Coll	Car.	P.	S.	altr.	Tot. frag.
800	Macrofauna							6	6

Murex

INVENTARI MATERIALS

Any 2001

UE 1707

TOSSA; ELS AMETLLERS

Codi	Classe	Inf	Vor.Fons	Nan.Coll	Car.	P.	S.	altr.	Tot. frag.
7	Cer. grollera	15	4	1					20

Observacions

Codi	Classe	Inf	Vor.Fons	Nan.Coll	Car.	P.	S.	altr.	Tot. frag.
82	Cer.comuna ibèrica	13	1	2					16

Observacions

Codi	Classe	Inf	Vor.Fons	Nan.Coll	Car.	P.	S.	altr.	Tot. frag.
84	Grisa de la costa catalana	1							1

Observacions

Observacions

Codi	Classe	Inf	Vor.Fons	Nan.Coll	Car.	P. S.	altr.	Tot. frag.
86	Cer. ibèrica pintada	1						1

Observacions

Codi	Classe	Inf	Vor.Fons	Nan.Coll	Car.	P. S.	altr.	Tot. frag.
90	Àmfora ibèrica	4						4

Observacions

Codi	Classe	Inf	Vor.Fons	Nan.Coll	Car.	P. S.	altr.	Tot. frag.
96	Àmfora púnica centre-med.	7						7

Observacions

Codi	Classe	Inf	Vor.Fons	Nan.Coll	Car.	P. S.	altr.	Tot. frag.
97	Àmfora tarraconense	3						3

Observacions

Codi	Classe	Inf	Vor.Fons	Nan.Coll	Car.	P. S.	altr.	Tot. frag.
103	Dolia	1						1

Observacions

Codi	Classe	Inf	Vor.Fons	Nan.Coll	Car.	P. S.	altr.	Tot. frag.
202	Fusaïoles						1	1

Observacions

Codi	Classe	Inf	Vor.Fons	Nan.Coll	Car.	P. S.	altr.	Tot. frag.
499	Material constructiu						1	1

Observacions

Codi	Classe	Inf	Vor.Fons	Nan.Coll	Car.	P. S.	altr.	Tot. frag.
800	Macrofauna						4	4

Observacions  
**INVENTARI MATERIALS**  
 Any 2001

UE 1708

**TOSSA; ELS AMETLLERS**

Observacions

Codi	Classe	Inf	Vor.Fons	Nan.Coll	Car.	P. S.	altr.	Tot. frag.
82	Cer. comuna ibèrica						1	1

Observacions

Codi	Classe	Inf	Vor.Fons	Nan.Coll	Car.	P. S.	altr.	Tot. frag.
499	Material constructiu						6	6

Observacions

Codi	Classe	Inf	Vor.Fons	Nan.Coll	Car.	P. S.	altr.	Tot. frag.
800	Macrofauna						4	4

Observacions  
**INVENTARI MATERIALS**  
 Any 2001

UE 1710

**TOSSA; ELS AMETLLERS**

Observacions

Codi	Classe	Inf	Vor.Fons	Nan.Coll	Car.	P. S.	altr.	Tot. frag.
7	Cer. grollera	3						3

Observacions

Codi	Classe	Inf	Vor.Fons	Nan.Coll	Car.	P. S.	altr.	Tot. frag.
38	T. Sigillata ind.		2					2

Observacions

Codi	Classe	Inf	Vor.Fons	Nan.Coll	Car.	P. S.	altr.	Tot. frag.
48	T. S. lucente		1					1

Observacions

Codi	Classe	Inf	Vor.Fons	Nan.Coll	Car.	P. S.	altr.	Tot. frag.
67	Cer. comuna romana oxidada	11						11

Observacions

Codi	Classe	Inf	Vor.Fons	Nan.Coll	Car.	P. S.	altr.	Tot. frag.
67	Cer. comuna romana reduïda	1						1

Observacions

Codi	Classe	Inf	Vor.Fons	Nan.Coll	Car.	P. S.	altr.	Tot. frag.
67	Cer. comuna romana pasta blanca		1					1

Observacions

Codi	Classe	Inf	Vor.Fons	Nan.Coll	Car.	P. S.	altr.	Tot. frag.
67	Cer. comuna romana oxidada	9						9

Observacions

Codi	Classe	Inf	Vor.Fons	Nan.Coll	Car.	P. S.	altr.	Tot. frag.
404	Marbre	1						1

Observacions

Codi	Classe	Inf	Vor.Fons	Nan.Coll	Car.	P. S.	altr.	Tot. frag.
499	Material constructiu	1						1

tubulli

Observacions

Codi	Classe	Inf	Vor.Fons	Nan.Coll	Car.	P. S.	altr.	Tot. frag.
506	Opus tesellatum	3						3

tessel·les

Observacions

Codi	Classe	Inf	Vor.Fons	Nan.Coll	Car.	P. S.	altr.	Tot. frag.
510	Tegula	1						1

Observacions

Codi	Classe	Inf	Vor.Fons	Nan.Coll	Car.	P. S.	altr.	Tot. frag.
800	Macrofauna	2						2

óssos

Observacions

Codi	Classe	Inf	Vor.Fons	Nan.Coll	Car.	P. S.	altr.	Tot. frag.
803	Malacologia	1						1

murex

**INVENTARI MATERIALS**

Any 2001

UE

1711

**TOSSA; ELS AMETLLERS**

Codi	Classe	Inf	Vor.Fons	Nan.Coll	Car.	P. S.	altr.	Tot. frag.
7	Cer. grollera	136	2	13	6			157

Observacions

Codi	Classe	Inf	Vor.Fons	Nan.Coll	Car.	P. S.	altr.	Tot. frag.
7	Cer. grollera oxidada	3						3

Observacions

Codi	Classe	Inf	Vor.Fons	Nan.Coll	Car.	P. S.	altr.	Tot. frag.
19	Campaniana A indeterminada		1					1

Observacions

Codi	Classe	Inf	Vor.Fons	Nan.Coll	Car.	P. S.	altr.	Tot. frag.
21	Campaniana B- oide		1	1				2

Observacions

Codi	Classe	Inf	Vor.Fons	Nan.Coll	Car.	P. S.	altr.	Tot. frag.
34	T.S. sud-gàl·lica		2	1				3

Observacions

Codi	Classe	Inf	Vor.Fons	Nan.Coll	Car.	P. S.	altr.	Tot. frag.
39	T.S. africana A1	1	3	3				7

Observacions L.23, H.14B

Codi	Classe	Inf	Vor.Fons	Nan.Coll	Car.	P. S.	altr.	Tot. frag.
43	T.S. africana C	1	1					2

Observacions

Codi	Classe	Inf	Vor.Fons	Nan.Coll	Car.	P. S.	altr.	Tot. frag.
44	T.S. africana D	3	1					4

Observacions

Codi	Classe	Inf	Vor.Fons	Nan.Coll	Car.	P. S.	altr.	Tot. frag.
48	T.S. lucente	19	12					31

Observacions

Codi	Classe	Inf	Vor.Fons	Nan.Coll	Car.	P. S.	altr.	Tot. frag.
66	Cer. comuna africana	1	3					4

Observacions

Codi	Classe	Inf	Vor.Fons	Nan.Coll	Car.	P. S.	altr.	Tot. frag.
67	Cer. comuna romana oxidada	266	29	7	10			312

Observacions

Codi	Classe	Inf	Vor.Fons	Nan.Coll	Car.	P. S.	altr.	Tot. frag.
70	Cer. africana de cuina	16	12					28

Observacions

Codi	Classe	Inf	Vor.Fons	Nan.Coll	Car.	P. S.	altr.	Tot. frag.
70	Cer. africana de cuina (imitació)		2					2

Observacions

Codi	Classe	Inf	Vor.Fons	Nan.Coll	Car.	P. S.	altr.	Tot. frag.
70	Cer. africana de cuina vernissada	9	3	1				13

Observacions

Codi	Classe	Inf	Vor.Fons	Nan.Coll	Car.	P. S.	altr.	Tot. frag.
73	Llàntria indeterminada	2						2

Observacions

Codi	Classe	Inf	Vor.Fons	Nan.Coll	Car.	P. S.	altr.	Tot. frag.
80	Ungüentari	1						1

Observacions

Codi	Classe	Inf	Vor.Fons	Nan.Coll	Car.	P. S.	altr.	Tot. frag.
81	Morter		3					3

Observacions

Codi	Classe	Inf	Vor.Fons	Nan.Coll	Car.	P. S.	altr.	Tot. frag.
85	Gran vas		69	1				70

Observacions

Codi	Classe	Inf	Vor.Fons	Nan.Coll	Car.	P. S.	altr.	Tot. frag.
93	Amfora local	6	1	1				8

Observacions Dr. 2-4

Codi	Classe	Inf	Vor.Fons	Nan.Coll	Car.	P. S.	altr.	Tot. frag.
94	Amfora gala	9	1					10

Observacions

Codi	Classe	Inf	Vor.Fons	Nan.Coll	Car.	P. S.	altr.	Tot. frag.
96	Amfora itàlica			1				1

Observacions

Codi	Classe	Inf	Vor.Fons	Nan.Coll	Car.	P.	S.	altr.	Tot. frag.
97	Àmfora tarraconense	14							14

Observacions

Codi	Classe	Inf	Vor.Fons	Nan.Coll	Car.	P.	S.	altr.	Tot. frag.
98	Àmfora bètica	39		2					41

Dr. 20

Observacions

Codi	Classe	Inf	Vor.Fons	Nan.Coll	Car.	P.	S.	altr.	Tot. frag.
99	Àmfora africana	33	2		1				36

1 Afr. I

Observacions

Codi	Classe	Inf	Vor.Fons	Nan.Coll	Car.	P.	S.	altr.	Tot. frag.
100	Àmfora tripolitana	3							3

Observacions

Codi	Classe	Inf	Vor.Fons	Nan.Coll	Car.	P.	S.	altr.	Tot. frag.
102	Àmfora indeterminada	36							36

Observacions

Codi	Classe	Inf	Vor.Fons	Nan.Coll	Car.	P.	S.	altr.	Tot. frag.
300	Bronze	15							15

7 puntes 1gafet 4claus 3 plaquetes

Observacions

Codi	Classe	Inf	Vor.Fons	Nan.Coll	Car.	P.	S.	altr.	Tot. frag.
301	Ferro	23							23

14 claus 1 escòria 1 punta 7 fragments d'olla

Observacions

Codi	Classe	Inf	Vor.Fons	Nan.Coll	Car.	P.	S.	altr.	Tot. frag.
307	Numismàtica							1	1

AE Constantí o família (s.IV dC)

Observacions

Codi	Classe	Inf	Vor.Fons	Nan.Coll	Car.	P.	S.	altr.	Tot. frag.
499	Material constructiu	6							6

Observacions

Codi	Classe	Inf	Vor.Fons	Nan.Coll	Car.	P.	S.	altr.	Tot. frag.
506	Opus tesellatum	3							3

3 tessel·les

Observacions

Codi	Classe	Inf	Vor.Fons	Nan.Coll	Car.	P.	S.	altr.	Tot. frag.
601	Os treballat							1	1

Agulla de cosir

Observacions

Codi	Classe	Inf	Vor.Fons	Nan.Coll	Car.	P.	S.	altr.	Tot. frag.
700	Vidre	19	7						26

5 vidres plans

Observacions

Codi	Classe	Inf	Vor.Fons	Nan.Coll	Car.	P.	S.	altr.	Tot. frag.
800	Macrofauna	37							37

31 ossos 6 dents

Observacions

Codi	Classe	Inf	Vor.Fons	Nan.Coll	Car.	P.	S.	altr.	Tot. frag.
803	Malacologia	12							12

7 petxines 4cargols 1 caracola 1ostra

Observacions

INVENTARI MATERIALS

Any 2001

UE

1712

TOSSA; ELS AMETLLERS

Codi	Classe	Inf	Vor.Fons	Nan.Coll	Car.	P.	S.	altr.	Tot. frag.
7	Cer. grollera		1						1

Observacions

Codi	Classe	Inf	Vor.	Fons	Nan.	Coll	Car.	P.	S.	altr.	Tot. frag.
48	T.S. lucente	13	5								18

Observacions 2 informes decorats 1 vora Lamb.2

Codi	Classe	Inf	Vor.	Fons	Nan.	Coll	Car.	P.	S.	altr.	Tot. frag.
67	Cer. comuna romana oxidada	1									1

Observacions

Codi	Classe	Inf	Vor.	Fons	Nan.	Coll	Car.	P.	S.	altr.	Tot. frag.
93	Àmfora local	3									3

Observacions

Codi	Classe	Inf	Vor.	Fons	Nan.	Coll	Car.	P.	S.	altr.	Tot. frag.
97	Àmfora tarraconense	1									1

Observacions

Codi	Classe	Inf	Vor.	Fons	Nan.	Coll	Car.	P.	S.	altr.	Tot. frag.
300	Bronze	1									1

Observacions

1 aplic rodó

Codi	Classe	Inf	Vor.	Fons	Nan.	Coll	Car.	P.	S.	altr.	Tot. frag.
301	Ferro	1									1

Observacions

1 ganxo

Codi	Classe	Inf	Vor.	Fons	Nan.	Coll	Car.	P.	S.	altr.	Tot. frag.
800	Macrofauna	48									48

Observacions

44 ossos i 4 debts (mandíbula inferior bòvid?)

#### INVENTARI MATERIALS

Any 2001

UE 1713

TOSSA; ELS AMETLLERS

Codi	Classe	Inf	Vor.	Fons	Nan.	Coll	Car.	P.	S.	altr.	Tot. frag.
7	Cer. grollera oxidada	2									2

Observacions

Codi	Classe	Inf	Vor.	Fons	Nan.	Coll	Car.	P.	S.	altr.	Tot. frag.
7	Cer. grollera	41	10	10							61

Observacions

Codi	Classe	Inf	Vor.	Fons	Nan.	Coll	Car.	P.	S.	altr.	Tot. frag.
33	T.S. itàlica	1									1

Observacions

Codi	Classe	Inf	Vor.	Fons	Nan.	Coll	Car.	P.	S.	altr.	Tot. frag.
44	T.S. africana D		1								1

Observacions

H.91B

Codi	Classe	Inf	Vor.	Fons	Nan.	Coll	Car.	P.	S.	altr.	Tot. frag.
45	T.S. africana ind.	1									1

Observacions

Codi	Classe	Inf	Vor.	Fons	Nan.	Coll	Car.	P.	S.	altr.	Tot. frag.
67	Cer. comuna romana oxidada	28	2	2	1						33

Observacions

Codi	Classe	Inf	Vor.	Fons	Nan.	Coll	Car.	P.	S.	altr.	Tot. frag.
70	Cer. africana de cuina		1								1

Observacions

Òstia 3 fig. 267

Codi	Classe	Inf	Vor.	Fons	Nan.	Coll	Car.	P.	S.	altr.	Tot. frag.
81	Morter	3	2								5

Observacions

Codi	Classe	Inf	Vor.Fons	Nan.Coll	Car.	P. S.	altr.	Tot. frag.
93	Àmfora local	16						16

Observacions

Codi	Classe	Inf	Vor.Fons	Nan.Coll	Car.	P. S.	altr.	Tot. frag.
97	Àmfora tarraconense	2	2					4

Observacions

Codi	Classe	Inf	Vor.Fons	Nan.Coll	Car.	P. S.	altr.	Tot. frag.
99	Àmfora africana		2					2

Observacions

K.LXI, K.LXII

Codi	Classe	Inf	Vor.Fons	Nan.Coll	Car.	P. S.	altr.	Tot. frag.
300	Bronze	1						1

Observacions

Codi	Classe	Inf	Vor.Fons	Nan.Coll	Car.	P. S.	altr.	Tot. frag.
301	Ferro	1						1

Observacions

1 clau

Codi	Classe	Inf	Vor.Fons	Nan.Coll	Car.	P. S.	altr.	Tot. frag.
499	Material constructiu	5						5

Observacions

Codi	Classe	Inf	Vor.Fons	Nan.Coll	Car.	P. S.	altr.	Tot. frag.
700	Vidre	2	1					3

Observacions

Codi	Classe	Inf	Vor.Fons	Nan.Coll	Car.	P. S.	altr.	Tot. frag.
800	Macrofauna	13						13

Observacions

**INVENTARI MATERIALS**

Any

UE

**TOSSA; ELS AMETLLERS**

Codi	Classe	Inf	Vor.Fons	Nan.Coll	Car.	P. S.	altr.	Tot. frag.
7	Cer. grollera	106	45	11	3			165

Observacions

Codi	Classe	Inf	Vor.Fons	Nan.Coll	Car.	P. S.	altr.	Tot. frag.
26	Vernís negre ind.	2						2

Observacions

Codi	Classe	Inf	Vor.Fons	Nan.Coll	Car.	P. S.	altr.	Tot. frag.
33	T.S. itàlica	1						1

Observacions

Codi	Classe	Inf	Vor.Fons	Nan.Coll	Car.	P. S.	altr.	Tot. frag.
34	T.S. sud-gàl.lica	13	1					14

Observacions

Codi	Classe	Inf	Vor.Fons	Nan.Coll	Car.	P. S.	altr.	Tot. frag.
43	T.S. africana C	6	6					12

Observacions

3 vores amb decoració vegetal

Codi	Classe	Inf	Vor.Fons	Nan.Coll	Car.	P. S.	altr.	Tot. frag.
44	T.S. africana D	6	3	2				11

Observacions

1 informe amb decoració. H.61, H.76, H.87A

Codi	Classe	Inf	Vor.Fons	Nan.Coll	Car.	P. S.	altr.	Tot. frag.
65	Engalba interna roja pompeiana	2						2

Observacions

Codi	Classe	Inf	Vor.Fons	Nan.Coll	Car.	P. S.	altr.	Tot. frag.
66	Cer. comuna africana	3		1				4

Observacions

Codi	Classe	Inf	Vor.Fons	Nan.Coll	Car.	P. S.	altr.	Tot. frag.
67	Cer. comuna romana oxidada	192	14	2	6			214

Observacions

Codi	Classe	Inf	Vor.Fons	Nan.Coll	Car.	P. S.	altr.	Tot. frag.
70	Cer. africana de cuina	4	7	3				14

Observacions

Codi	Classe	Inf	Vor.Fons	Nan.Coll	Car.	P. S.	altr.	Tot. frag.
76	Llanta de disc	2	1					3

Observacions

Codi	Classe	Inf	Vor.Fons	Nan.Coll	Car.	P. S.	altr.	Tot. frag.
81	Morter	4	2					6

Observacions

Codi	Classe	Inf	Vor.Fons	Nan.Coll	Car.	P. S.	altr.	Tot. frag.
82	Cer. comuna ibèrica	1		1				2

Observacions

Codi	Classe	Inf	Vor.Fons	Nan.Coll	Car.	P. S.	altr.	Tot. frag.
90	Àmfora ibèrica	1						1

Observacions

Codi	Classe	Inf	Vor.Fons	Nan.Coll	Car.	P. S.	altr.	Tot. frag.
93	Àmfora local	10	2	2	4			18

Observacions

Codi	Classe	Inf	Vor.Fons	Nan.Coll	Car.	P. S.	altr.	Tot. frag.
97	Àmfora tarraconense	10		2				12

Observacions

Codi	Classe	Inf	Vor.Fons	Nan.Coll	Car.	P. S.	altr.	Tot. frag.
98	Àmfora bètica	6		1				7

Dre. 20

Observacions

Codi	Classe	Inf	Vor.Fons	Nan.Coll	Car.	P. S.	altr.	Tot. frag.
99	Àmfora africana	34	2	1				37

1 vora Afr. II, K.XXVII

Observacions

Codi	Classe	Inf	Vor.Fons	Nan.Coll	Car.	P. S.	altr.	Tot. frag.
102	Àmfora indeterminada			1				1

amforisc

Observacions

Codi	Classe	Inf	Vor.Fons	Nan.Coll	Car.	P. S.	altr.	Tot. frag.
102	Àmfora indeterminada	13	2					15

Observacions

Codi	Classe	Inf	Vor.Fons	Nan.Coll	Car.	P. S.	altr.	Tot. frag.
103	Dolia			1				1

Observacions

Codi	Classe	Inf	Vor.Fons	Nan.Coll	Car.	P. S.	altr.	Tot. frag.
300	Bronze						4	4

Claus

Observacions

Codi	Classe	Inf	Vor.Fons	Nan.Coll	Car.	P. S.	altr.	Tot. frag.
301	Ferro	4						4

4 claus

Observacions



Codi	Classe	Inf	Vor.Fons	Nan.Coll	Car.	P.	S.	altr.	Tot. frag.
07	Numismàtica							2	2

AE Constanci i família Constantí (s.IV dC)

Observacions

Codi	Classe	Inf	Vor.Fons	Nan.Coll	Car.	P.	S.	altr.	Tot. frag.
04	Marbre	4							4

Observacions

Codi	Classe	Inf	Vor.Fons	Nan.Coll	Car.	P.	S.	altr.	Tot. frag.
99	Material constructiu	1							1

1 tubuli

Observacions

Codi	Classe	Inf	Vor.Fons	Nan.Coll	Car.	P.	S.	altr.	Tot. frag.
603	Estuc	2							2

Observacions

Codi	Classe	Inf	Vor.Fons	Nan.Coll	Car.	P.	S.	altr.	Tot. frag.
606	Opus tesellatum	30							30

30 tessellies

Observacions

Codi	Classe	Inf	Vor.Fons	Nan.Coll	Car.	P.	S.	altr.	Tot. frag.
510	Tegula	6							6

Observacions

Codi	Classe	Inf	Vor.Fons	Nan.Coll	Car.	P.	S.	altr.	Tot. frag.
601	Os treballat							2	2

Agulles

Observacions

Codi	Classe	Inf	Vor.Fons	Nan.Coll	Car.	P.	S.	altr.	Tot. frag.
700	Vidre	18	3						21

4 vidres plans

Observacions

Codi	Classe	Inf	Vor.Fons	Nan.Coll	Car.	P.	S.	altr.	Tot. frag.
800	Macrofauna	11							11

8 dents 3 ossos

Observacions

Codi	Classe	Inf	Vor.Fons	Nan.Coll	Car.	P.	S.	altr.	Tot. frag.
803	Malacologia	29							29

15 ostres 7cargols 7petxines

Observacions

INVENTARI MATERIALS

Any 2001

UE 1718

TOSSA; ELS AMETLLERS

Codi	Classe	Inf	Vor.Fons	Nan.Coll	Car.	P.	S.	altr.	Tot. frag.

Observacions

Codi	Classe	Inf	Vor.Fons	Nan.Coll	Car.	P.	S.	altr.	Tot. frag.
7	Cer. grollera	15	2	2					19

Observacions

Codi	Classe	Inf	Vor.Fons	Nan.Coll	Car.	P.	S.	altr.	Tot. frag.
34	T.S. sud-gal·lica	1							1

Observacions

Codi	Classe	Inf	Vor.Fons	Nan.Coll	Car.	P.	S.	altr.	Tot. frag.
44	T.S. africana D		3						3

H.58B, Atl.XXXVI,1

Observacions

Codi	Classe	Inf	Vor.Fons	Nan.Coll	Car.	P.	S.	altr.	Tot. frag.
48	T.S. lucente	1	1						2

Observacions

Codi	Classe	Inf	Vor.Fons	Nan.Coll	Car.	P.	S.	altr.	Tot. frag.
66	Cer. comuna africana	3	4						7

Observacions tot la mateixa peça

Codi	Classe	Inf	Vor.Fons	Nan.Coll	Car.	P.	S.	altr.	Tot. frag.
67	Cer. comuna romana oxidada	12	1	1					14

Observacions

Codi	Classe	Inf	Vor.Fons	Nan.Coll	Car.	P.	S.	altr.	Tot. frag.
68	Cer. comuna romana local	3	1						4

Observacions

Codi	Classe	Inf	Vor.Fons	Nan.Coll	Car.	P.	S.	altr.	Tot. frag.
70	Cer. africana de cuina		2	1					3

Observacions

Codi	Classe	Inf	Vor.Fons	Nan.Coll	Car.	P.	S.	altr.	Tot. frag.
81	Morter	1							1

Observacions

Codi	Classe	Inf	Vor.Fons	Nan.Coll	Car.	P.	S.	altr.	Tot. frag.
85	Gran vas	10	1						11

Observacions

Codi	Classe	Inf	Vor.Fons	Nan.Coll	Car.	P.	S.	altr.	Tot. frag.
99	Àmfora africana	1	1						2

Observacions

Codi	Classe	Inf	Vor.Fons	Nan.Coll	Car.	P.	S.	altr.	Tot. frag.
102	Àmfora indeterminada	23							23

Observacions

Codi	Classe	Inf	Vor.Fons	Nan.Coll	Car.	P.	S.	altr.	Tot. frag.
300	Bronze	1							1

Observacions

1 clau

Codi	Classe	Inf	Vor.Fons	Nan.Coll	Car.	P.	S.	altr.	Tot. frag.
700	Vidre	1							1

Observacions

Codi	Classe	Inf	Vor.Fons	Nan.Coll	Car.	P.	S.	altr.	Tot. frag.
800	Macrofauna	6							6

Observacions

5 ossos 1 dent de càprid.

Codi	Classe	Inf	Vor.Fons	Nan.Coll	Car.	P.	S.	altr.	Tot. frag.
803	Malacologia	3							3

Observacions

3 cargols de mar

**INVENTARI MATERIALS**

Any 2001

UE

1719

**TOSSA; ELS AMETLLERS**

Codi	Classe	Inf	Vor.Fons	Nan.Coll	Car.	P.	S.	altr.	Tot. frag.
7	Cer. grollera	2							2

Observacions

Codi	Classe	Inf	Vor.Fons	Nan.Coll	Car.	P.	S.	altr.	Tot. frag.
68	Cer. comuna romana local	3							3

Observacions

Codi	Classe	Inf	Vor.Fons	Nan.Coll	Car.	P.	S.	altr.	Tot. frag.
69	Cer. comuna de pasta grisa	1							1

Observacions

1 grisa trilobulada

Codi	Classe	Inf	Vor.Fons	Nan.Coll	Car.	P. S.	altr.	Tot. frag.
93	Àmfora local	3						3
Observacions								
97	Àmfora tarraconense	2						2
Observacions								
99	Àmfora africana	1						1
Observacions								
301	Ferro	1						1
Observacions								
505	Opus signinum	1						1
Observacions								
511	Imbrex	1						1
Observacions								
800	Macrofauna	4						4
Observacions								

1 frag. estriat

escòria

2 ossos 2 dents

#### INVENTARI MATERIALS

Any 2001

UE 1720

TOSSA; ELS AMETLLERS

Codi	Classe	Inf	Vor.Fons	Nan.Coll	Car.	P. S.	altr.	Tot. frag.
7	Cer. grollera	55	25	4	3			87
Observacions								
34	T.S. sud-gàl·lica	3	1	1				5
Observacions								
39	T.S. africana A1		1	1				2
Observacions								
44	T.S. africana D	6	2					8
Observacions								
48	T.S. lucente	11	4					15
Observacions								
65	Engalba interna roja pompeiana		1					1
Observacions								
66	Cer. comuna africana	7	7					14
Observacions								
67	Cer. comuna romana oxidada	171	24	5	4			204
Observacions								

H.76

Codi	Classe	Inf	Vor.Fons	Nan.Coll	Car.	P.	S.	altr.	Tot. frag.
70	Cer. africana de cuina vernissada	5	6						11

Observacions

Codi	Classe	Inf	Vor.Fons	Nan.Coll	Car.	P.	S.	altr.	Tot. frag.
73	Liàntia indeterminada							2	2

Observacions

Codi	Classe	Inf	Vor.Fons	Nan.Coll	Car.	P.	S.	altr.	Tot. frag.
81	Morter	3	4						7

Observacions

Codi	Classe	Inf	Vor.Fons	Nan.Coll	Car.	P.	S.	altr.	Tot. frag.
85	Gran vas		3	2					5

Observacions

Codi	Classe	Inf	Vor.Fons	Nan.Coll	Car.	P.	S.	altr.	Tot. frag.
93	Àmfora local	6	1	3	1				11

Observacions

Codi	Classe	Inf	Vor.Fons	Nan.Coll	Car.	P.	S.	altr.	Tot. frag.
96	Àmfora itàlica	2							2

Observacions

Codi	Classe	Inf	Vor.Fons	Nan.Coll	Car.	P.	S.	altr.	Tot. frag.
97	Àmfora tarraconense	3							3

Observacions

Codi	Classe	Inf	Vor.Fons	Nan.Coll	Car.	P.	S.	altr.	Tot. frag.
98	Àmfora bètica	4							4

Observacions

Codi	Classe	Inf	Vor.Fons	Nan.Coll	Car.	P.	S.	altr.	Tot. frag.
99	Àmfora africana	40	1	4					45

Observacions

K.XXVB

Codi	Classe	Inf	Vor.Fons	Nan.Coll	Car.	P.	S.	altr.	Tot. frag.
102	Àmfora indeterminada	5							5

Observacions

Codi	Classe	Inf	Vor.Fons	Nan.Coll	Car.	P.	S.	altr.	Tot. frag.
300	Bronze							2	2

Observacions

1 clau i 1 ham

Codi	Classe	Inf	Vor.Fons	Nan.Coll	Car.	P.	S.	altr.	Tot. frag.
301	Ferro							3	3

Observacions

2 claus

Codi	Classe	Inf	Vor.Fons	Nan.Coll	Car.	P.	S.	altr.	Tot. frag.
404	Marbre							1	1

Observacions

Placa

Codi	Classe	Inf	Vor.Fons	Nan.Coll	Car.	P.	S.	altr.	Tot. frag.
499	Material constructiu							6	6

Observacions

Teula i tubuli quadrats

Codi	Classe	Inf	Vor.Fons	Nan.Coll	Car.	P.	S.	altr.	Tot. frag.
700	Vidre	11	1	2					14

Observacions

Informes de vidre pla

Codi	Classe	Inf	Vor.Fons	Nan.Coll	Car.	P.	S.	altr.	Tot. frag.
800	Macrofauna							10	10

Observacions

Codi	Classe	Inf	Vor.Fons	Nan.Coll	Car.	P.	S.	altr.	Tot. frag.
303	Malacologia							16	16

6 cargolines, 5 pallarides i 5 lapes

Observacions

INVENTARI MATERIALS

Any 2001

UE

1721

TOSSA; ELS AMETLLERS

Codi	Classe	Inf	Vor.Fons	Nan.Coll	Car.	P.	S.	altr.	Tot. frag.
39	T.S. africana A1		1						1

Lamb 2B (3 frags mateixa peça)

Observacions

Codi	Classe	Inf	Vor.Fons	Nan.Coll	Car.	P.	S.	altr.	Tot. frag.
63	Parets fines ind.	1							1

Observacions

Codi	Classe	Inf	Vor.Fons	Nan.Coll	Car.	P.	S.	altr.	Tot. frag.
66	Cer. comuna africana		1						1

Varis frags. mateixa peça

Observacions

Codi	Classe	Inf	Vor.Fons	Nan.Coll	Car.	P.	S.	altr.	Tot. frag.
67	Cer. comuna romana oxidada	18	3	1					22

Observacions

Codi	Classe	Inf	Vor.Fons	Nan.Coll	Car.	P.	S.	altr.	Tot. frag.
70	Cer. africana de cuina vernissada		3	5					8

Observacions

Codi	Classe	Inf	Vor.Fons	Nan.Coll	Car.	P.	S.	altr.	Tot. frag.
85	Gran vas	2	1	1					4

Observacions

Codi	Classe	Inf	Vor.Fons	Nan.Coll	Car.	P.	S.	altr.	Tot. frag.
96	Amfora itàlica	2							2

Observacions

Codi	Classe	Inf	Vor.Fons	Nan.Coll	Car.	P.	S.	altr.	Tot. frag.
97	Amfora tarraconense	2							2

Observacions

Codi	Classe	Inf	Vor.Fons	Nan.Coll	Car.	P.	S.	altr.	Tot. frag.
98	Amfora bètica	2							2

Dres.20

Observacions

Codi	Classe	Inf	Vor.Fons	Nan.Coll	Car.	P.	S.	altr.	Tot. frag.
99	Amfora africana	14		2					16

Observacions

Codi	Classe	Inf	Vor.Fons	Nan.Coll	Car.	P.	S.	altr.	Tot. frag.
300	Bronze							8	8

Puntes

Observacions

Codi	Classe	Inf	Vor.Fons	Nan.Coll	Car.	P.	S.	altr.	Tot. frag.
800	Macrofauna							3	3

Observacions

INVENTARI MATERIALS

Any 2001

UE

1722

TOSSA; ELS AMETLLERS

Codi	Classe	Inf	Vor.Fons	Nan.Coll	Car.	P.	S.	altr.	Tot. frag.
7	Cer. grollera	49	17	1	2				69

Observacions

Classe	Inf	Vor.Fons	Nan.Coll	Car.	P.	S.	altr.	Tot. frag.
33 T.S. itàlica	58	34	5					97

Observacions

Classe	Inf	Vor.Fons	Nan.Coll	Car.	P.	S.	altr.	Tot. frag.
34 T.S. sud-gal·lica	9	11	3	4				27

Drag.11, Drag.17B, Drag.29

Observacions

Classe	Inf	Vor.Fons	Nan.Coll	Car.	P.	S.	altr.	Tot. frag.
36 T.S. hispànica	2	1						3

Observacions

Classe	Inf	Vor.Fons	Nan.Coll	Car.	P.	S.	altr.	Tot. frag.
38 T.Sigillata ind.	1							1

Observacions

Classe	Inf	Vor.Fons	Nan.Coll	Car.	P.	S.	altr.	Tot. frag.
39 T.S. africana A1	7	6						13

L.4/36, L.21, L.1A

Observacions

Classe	Inf	Vor.Fons	Nan.Coll	Car.	P.	S.	altr.	Tot. frag.
63 Parets fines ind.	13	3		2				18

Observacions

Classe	Inf	Vor.Fons	Nan.Coll	Car.	P.	S.	altr.	Tot. frag.
64 Cer. comuna itàlica		2						2

Observacions

Classe	Inf	Vor.Fons	Nan.Coll	Car.	P.	S.	altr.	Tot. frag.
65 Engalba interna roja pompeiana			1					1

Observacions

Classe	Inf	Vor.Fons	Nan.Coll	Car.	P.	S.	altr.	Tot. frag.
66 Cer. comuna africana	38	26	2					66

Observacions

Classe	Inf	Vor.Fons	Nan.Coll	Car.	P.	S.	altr.	Tot. frag.
67 Cer. comuna romana oxidada	223	1	13	5				242

Observacions

Classe	Inf	Vor.Fons	Nan.Coll	Car.	P.	S.	altr.	Tot. frag.
68 Cer. comuna romana local	25		3					28

Observacions

Classe	Inf	Vor.Fons	Nan.Coll	Car.	P.	S.	altr.	Tot. frag.
69 Cer. comuna de pasta grisa	2	1						3

Observacions

Classe	Inf	Vor.Fons	Nan.Coll	Car.	P.	S.	altr.	Tot. frag.
70 Cer. africana de cuina vernissada	13	2	2					17

Observacions

Classe	Inf	Vor.Fons	Nan.Coll	Car.	P.	S.	altr.	Tot. frag.
73 Llàntria indeterminada							9	9

Observacions

Classe	Inf	Vor.Fons	Nan.Coll	Car.	P.	S.	altr.	Tot. frag.
84 Grisa de la costa catalana	3	2		1				6

Observacions

Classe	Inf	Vor.Fons	Nan.Coll	Car.	P.	S.	altr.	Tot. frag.
85 Gran vas	8		1					9

Observacions

Codi	Classe	Inf	Vor.	Fons	Nan.	Coll	Car.	P.	S.	altr.	Tot. frag.
93	Àmfora local	54	3	1	1						59

Observacions

Codi	Classe	Inf	Vor.	Fons	Nan.	Coll	Car.	P.	S.	altr.	Tot. frag.
94	Àmfora gala	17	1		1						19

Observacions

Codi	Classe	Inf	Vor.	Fons	Nan.	Coll	Car.	P.	S.	altr.	Tot. frag.
96	Àmfora itàlica	7									7

Observacions

Codi	Classe	Inf	Vor.	Fons	Nan.	Coll	Car.	P.	S.	altr.	Tot. frag.
97	Àmfora tarraconense	7									7

Observacions

Codi	Classe	Inf	Vor.	Fons	Nan.	Coll	Car.	P.	S.	altr.	Tot. frag.
98	Àmfora bètica	12	1		1						14

Observacions

Codi	Classe	Inf	Vor.	Fons	Nan.	Coll	Car.	P.	S.	altr.	Tot. frag.
99	Àmfora africana	54	2		2						58

Observacions

Codi	Classe	Inf	Vor.	Fons	Nan.	Coll	Car.	P.	S.	altr.	Tot. frag.
102	Àmfora indeterminada	13			1						14

Observacions

Codi	Classe	Inf	Vor.	Fons	Nan.	Coll	Car.	P.	S.	altr.	Tot. frag.
103	Dolia		1								1

Observacions

Codi	Classe	Inf	Vor.	Fons	Nan.	Coll	Car.	P.	S.	altr.	Tot. frag.
300	Bronze								8		8

Observacions

4 hams i 3 claus

Codi	Classe	Inf	Vor.	Fons	Nan.	Coll	Car.	P.	S.	altr.	Tot. frag.
301	Ferro								34		34

Observacions

Claus

Codi	Classe	Inf	Vor.	Fons	Nan.	Coll	Car.	P.	S.	altr.	Tot. frag.
304	Plom								2		2

Observacions

Codi	Classe	Inf	Vor.	Fons	Nan.	Coll	Car.	P.	S.	altr.	Tot. frag.
306	Escòria								3		3

Observacions

Codi	Classe	Inf	Vor.	Fons	Nan.	Coll	Car.	P.	S.	altr.	Tot. frag.
307	Numismàtica								1		1

Observacions

Semis d'August (posterior al 31 a.C.)

Codi	Classe	Inf	Vor.	Fons	Nan.	Coll	Car.	P.	S.	altr.	Tot. frag.
499	Material constructiu								12		12

Observacions

Codi	Classe	Inf	Vor.	Fons	Nan.	Coll	Car.	P.	S.	altr.	Tot. frag.
503	Estuc								8		8

Observacions

Verds i vermells

Codi	Classe	Inf	Vor.	Fons	Nan.	Coll	Car.	P.	S.	altr.	Tot. frag.
506	Opus tesellatum								2		2

Observacions

Codi	Classe	Inf	Vor.Fons	Nan.Coll	Car.	P. S.	altr.	Tot. frag.
601	Os treballat						1	1

Observacions Stium (frag.)

Codi	Classe	Inf	Vor.Fons	Nan.Coll	Car.	P. S.	altr.	Tot. frag.
700	Vidre	85	4	2				71

Observacions

Codi	Classe	Inf	Vor.Fons	Nan.Coll	Car.	P. S.	altr.	Tot. frag.
704	Escòria vidre						11	11

Observacions

Codi	Classe	Inf	Vor.Fons	Nan.Coll	Car.	P. S.	altr.	Tot. frag.
800	Macrofauna						41	41

Observacions

7 dents

Codi	Classe	Inf	Vor.Fons	Nan.Coll	Car.	P. S.	altr.	Tot. frag.
803	Malacologia						2	2

Observacions

### INVENTARI MATERIALS

Any 2001

UE 1723

TOSSA; ELS AMETLLERS

Codi	Classe	Inf	Vor.Fons	Nan.Coll	Car.	P. S.	altr.	Tot. frag.
7	Cer. grollera	63	13	2				78

Observacions

Codi	Classe	Inf	Vor.Fons	Nan.Coll	Car.	P. S.	altr.	Tot. frag.
34	T.S. sud-gàl.lica	1	1					2

Observacions

Codi	Classe	Inf	Vor.Fons	Nan.Coll	Car.	P. S.	altr.	Tot. frag.
66	Cer. comuna africana	8						8

Observacions

Codi	Classe	Inf	Vor.Fons	Nan.Coll	Car.	P. S.	altr.	Tot. frag.
67	Cer. comuna romana oxidada	45	9	2	2			58

Observacions

Codi	Classe	Inf	Vor.Fons	Nan.Coll	Car.	P. S.	altr.	Tot. frag.
68	Cer. comuna romana local			1				1

Observacions

Codi	Classe	Inf	Vor.Fons	Nan.Coll	Car.	P. S.	altr.	Tot. frag.
70	Cer. africana de cuina vernissada	2						2

Observacions

Codi	Classe	Inf	Vor.Fons	Nan.Coll	Car.	P. S.	altr.	Tot. frag.
85	Gran vas		3					3

Observacions

Codi	Classe	Inf	Vor.Fons	Nan.Coll	Car.	P. S.	altr.	Tot. frag.
98	Àmfora bètica			1				1

Observacions

Codi	Classe	Inf	Vor.Fons	Nan.Coll	Car.	P. S.	altr.	Tot. frag.
99	Àmfora africana	3						3

Observacions

Codi	Classe	Inf	Vor.Fons	Nan.Coll	Car.	P. S.	altr.	Tot. frag.
299							1	1

Observacions

Tubuli



Codi	Classe	Inf	Vor.Fons	Nan.Coll	Car.	P. S.	altr.	Tot. frag.
301	Ferro						3	3

Observacions

Puntes

Codi	Classe	Inf	Vor.Fons	Nan.Coll	Car.	P. S.	altr.	Tot. frag.
700	Vidre	1						1

Observacions

Codi	Classe	Inf	Vor.Fons	Nan.Coll	Car.	P. S.	altr.	Tot. frag.
800	Macrofauna						3	3

Observacions

1 dent

**INVENTARI MATERIALS**

Any 2001

UE

1729

TOSSA; ELS AMETLLERS

Codi	Classe	Inf	Vor.Fons	Nan.Coll	Car.	P. S.	altr.	Tot. frag.
7	Cer. grollera	4						4

Observacions

Codi	Classe	Inf	Vor.Fons	Nan.Coll	Car.	P. S.	altr.	Tot. frag.
33	T.S. itàlica	7						7

Observacions

Codi	Classe	Inf	Vor.Fons	Nan.Coll	Car.	P. S.	altr.	Tot. frag.
34	T.S. sud-gal·lica	4						4

Observacions

Codi	Classe	Inf	Vor.Fons	Nan.Coll	Car.	P. S.	altr.	Tot. frag.
38	T.Sigillata ind.	1						1

Observacions

Codi	Classe	Inf	Vor.Fons	Nan.Coll	Car.	P. S.	altr.	Tot. frag.
63	Parets fines ind.	1						1

Observacions

Codi	Classe	Inf	Vor.Fons	Nan.Coll	Car.	P. S.	altr.	Tot. frag.
66	Cer. comuna africana	2						2

Observacions

Codi	Classe	Inf	Vor.Fons	Nan.Coll	Car.	P. S.	altr.	Tot. frag.
66	Cer. comuna africana	1						1

Observacions

Codi	Classe	Inf	Vor.Fons	Nan.Coll	Car.	P. S.	altr.	Tot. frag.
67	Cer. comuna romana oxidada	10	1	1	1			13

Observacions

Codi	Classe	Inf	Vor.Fons	Nan.Coll	Car.	P. S.	altr.	Tot. frag.
69	Cer. comuna de pasta grisa	2						2

Observacions

Codi	Classe	Inf	Vor.Fons	Nan.Coll	Car.	P. S.	altr.	Tot. frag.
73	Llànvia indeterminada						4	4

Observacions

Codi	Classe	Inf	Vor.Fons	Nan.Coll	Car.	P. S.	altr.	Tot. frag.
97	Àmfora tarraconense	1						1

Observacions

Codi	Classe	Inf	Vor.Fons	Nan.Coll	Car.	P. S.	altr.	Tot. frag.
300	Bronze						1	1

Observacions

Aplic

Codi	Classe	Inf	Vor.Fons	Nan.Coll	Car.	P. S.	altr.	Tot. frag.
301	Ferro						1	1

Observacions

lau

Codi	Classe	Inf	Vor.Fons	Nan.Coll	Car.	P. S.	altr.	Tot. frag.
499	Material constructiu						2	2

Observacions

Codi	Classe	Inf	Vor.Fons	Nan.Coll	Car.	P. S.	altr.	Tot. frag.
503	Estuc						19	19

Observacions

Vermell, negre, blau, ratllat i blanc

Codi	Classe	Inf	Vor.Fons	Nan.Coll	Car.	P. S.	altr.	Tot. frag.
700	Vidre	1						1

Observacions

Codi	Classe	Inf	Vor.Fons	Nan.Coll	Car.	P. S.	altr.	Tot. frag.
800	Macrofauna						2	2

Observacions

**INVENTARI MATERIALS**

Any 2001

UE

1731

**TOSSA; ELS AMETLLERS**

Codi	Classe	Inf	Vor.Fons	Nan.Coll	Car.	P. S.	altr.	Tot. frag.
7	Cer. grollera	3						3

Observacions

Codi	Classe	Inf	Vor.Fons	Nan.Coll	Car.	P. S.	altr.	Tot. frag.
33	T.S. itàlica	1	1					2

Observacions

Codi	Classe	Inf	Vor.Fons	Nan.Coll	Car.	P. S.	altr.	Tot. frag.
63	Parets fines ind.	1	1					2

Observacions

Codi	Classe	Inf	Vor.Fons	Nan.Coll	Car.	P. S.	altr.	Tot. frag.
67	Cer. comuna romana oxidada	6	1					7

Observacions

Codi	Classe	Inf	Vor.Fons	Nan.Coll	Car.	P. S.	altr.	Tot. frag.
68	Cer. comuna romana local	2						2

Observacions

Codi	Classe	Inf	Vor.Fons	Nan.Coll	Car.	P. S.	altr.	Tot. frag.
73	Llànčia indeterminada						1	1

Observacions

Codi	Classe	Inf	Vor.Fons	Nan.Coll	Car.	P. S.	altr.	Tot. frag.
82	Cer.comuna ibèrica	1						1

Observacions

Codi	Classe	Inf	Vor.Fons	Nan.Coll	Car.	P. S.	altr.	Tot. frag.
800	Macrofauna						2	2

Observacions

1 dent

**INVENTARI MATERIALS**

Any 2001

UE

1733

**TOSSA; ELS AMETLLERS**

Codi	Classe	Inf	Vor.Fons	Nan.Coll	Car.	P. S.	altr.	Tot. frag.
33	T.S. itàlica		1					1

Observacions

Codi	Classe	Inf	Vor.Fons	Nan.Coll	Car.	P.	S.	altr.	Tot. frag.
63	Parets fines ind.	1	1						2

Observacions

Codi	Classe	Inf	Vor.Fons	Nan.Coll	Car.	P.	S.	altr.	Tot. frag.
67	Cer. comuna romana oxidada		2						2

Observacions

Codi	Classe	Inf	Vor.Fons	Nan.Coll	Car.	P.	S.	altr.	Tot. frag.
93	Àmfora local	2		1					3

Observacions

Codi	Classe	Inf	Vor.Fons	Nan.Coll	Car.	P.	S.	altr.	Tot. frag.
98	Àmfora bètica	3							3

Observacions

Codi	Classe	Inf	Vor.Fons	Nan.Coll	Car.	P.	S.	altr.	Tot. frag.
301	Ferro							2	2

Observacions

Codi	Classe	Inf	Vor.Fons	Nan.Coll	Car.	P.	S.	altr.	Tot. frag.
503	Estuc							1	1

Observacions

Codi	Classe	Inf	Vor.Fons	Nan.Coll	Car.	P.	S.	altr.	Tot. frag.
800	Macrofauna							6	6

Observacions

**INVENTARI MATERIALS**

Any

UE

**TOSSA; ELS AMETLLERS**

Codi	Classe	Inf	Vor.Fons	Nan.Coll	Car.	P.	S.	altr.	Tot. frag.
7	Cer. groiera	11	1	2					14

Observacions

Codi	Classe	Inf	Vor.Fons	Nan.Coll	Car.	P.	S.	altr.	Tot. frag.
26	Vernís negre ind.	1							1

Observacions

Codi	Classe	Inf	Vor.Fons	Nan.Coll	Car.	P.	S.	altr.	Tot. frag.
33	T.S. itàlica	7	4						11

Observacions

Codi	Classe	Inf	Vor.Fons	Nan.Coll	Car.	P.	S.	altr.	Tot. frag.
34	T.S. sud-gàl.lica	5	4						9

Observacions

Herm.2/12

Codi	Classe	Inf	Vor.Fons	Nan.Coll	Car.	P.	S.	altr.	Tot. frag.
39	T.S. africana A1	1	1						2

Observacions

Lamb 20

Codi	Classe	Inf	Vor.Fons	Nan.Coll	Car.	P.	S.	altr.	Tot. frag.
63	Parets fines ind.	2							2

Observacions

Codi	Classe	Inf	Vor.Fons	Nan.Coll	Car.	P.	S.	altr.	Tot. frag.
66	Cer. comuna africana	1							1

Observacions

Codi	Classe	Inf	Vor.Fons	Nan.Coll	Car.	P.	S.	altr.	Tot. frag.
67	Cer. comuna romana oxidada	29	5	1	3				38

Observacions

Codi	Classe	Inf	Vor.Fons	Nan.Coll	Car.	P. S.	altr.	Tot. frag.
93	Amfora local	5	1					6

Observacions

Codi	Classe	Inf	Vor.Fons	Nan.Coll	Car.	P. S.	altr.	Tot. frag.
98	Amfora bètica	5						5

Observacions

Codi	Classe	Inf	Vor.Fons	Nan.Coll	Car.	P. S.	altr.	Tot. frag.
102	Amfora indeterminada		1					1

Observacions

Codi	Classe	Inf	Vor.Fons	Nan.Coll	Car.	P. S.	altr.	Tot. frag.
301	Ferro						20	20

Observacions

2 claus

Codi	Classe	Inf	Vor.Fons	Nan.Coll	Car.	P. S.	altr.	Tot. frag.
499	Material constructiu						1	1

Observacions

Tubuli

Codi	Classe	Inf	Vor.Fons	Nan.Coll	Car.	P. S.	altr.	Tot. frag.
700	Vidre	1						1

Observacions

Codi	Classe	Inf	Vor.Fons	Nan.Coll	Car.	P. S.	altr.	Tot. frag.
800	Macrofauna						12	12

Observacions

Codi	Classe	Inf	Vor.Fons	Nan.Coll	Car.	P. S.	altr.	Tot. frag.
800	Macrofauna						2	2

Observacions

**INVENTARI MATERIALS**

Any 2001

UE 1740

TOSSA; ELS AMETLLERS

Codi	Classe	Inf	Vor.Fons	Nan.Coll	Car.	P. S.	altr.	Tot. frag.
7	Cer. grollera	9	1	1	3			14

Observacions

Codi	Classe	Inf	Vor.Fons	Nan.Coll	Car.	P. S.	altr.	Tot. frag.
33	T.S. itàlica	2	1	1				4

Observacions

Codi	Classe	Inf	Vor.Fons	Nan.Coll	Car.	P. S.	altr.	Tot. frag.
34	T.S. sud-gal·lica	3	5	1				9

Observacions

Codi	Classe	Inf	Vor.Fons	Nan.Coll	Car.	P. S.	altr.	Tot. frag.
39	T.S. africana A1	1						1

Observacions

Codi	Classe	Inf	Vor.Fons	Nan.Coll	Car.	P. S.	altr.	Tot. frag.
43	T.S. africana C	1						1

Observacions

Codi	Classe	Inf	Vor.Fons	Nan.Coll	Car.	P. S.	altr.	Tot. frag.
63	Parets fines ind.	2						2

Observacions

Codi	Classe	Inf	Vor.Fons	Nan.Coll	Car.	P. S.	altr.	Tot. frag.
66	Cer. comuna africana	1						1

Observacions

Codi	Classe	Inf	Vor.Fons	Nan.Coll	Car.	P.	S.	altr.	Tot.frag.
67	Cer. comuna romana oxidada	15							15

Observacions

Codi	Classe	Inf	Vor.Fons	Nan.Coll	Car.	P.	S.	altr.	Tot.frag.
68	Cer. comuna romana local	9							9

Observacions

Codi	Classe	Inf	Vor.Fons	Nan.Coll	Car.	P.	S.	altr.	Tot.frag.
84	Grisa de la costa catalana	1							1

Observacions

Codi	Classe	Inf	Vor.Fons	Nan.Coll	Car.	P.	S.	altr.	Tot.frag.
93	Àmfora local	26	1						27

Observacions

Codi	Classe	Inf	Vor.Fons	Nan.Coll	Car.	P.	S.	altr.	Tot.frag.
98	Àmfora bètica	1		1					2

Observacions

Codi	Classe	Inf	Vor.Fons	Nan.Coll	Car.	P.	S.	altr.	Tot.frag.
99	Àmfora africana	1							1

Observacions

Codi	Classe	Inf	Vor.Fons	Nan.Coll	Car.	P.	S.	altr.	Tot.frag.
103	Dolia	4							4

Observacions

Codi	Classe	Inf	Vor.Fons	Nan.Coll	Car.	P.	S.	altr.	Tot.frag.
301	Ferro							3	3

Claus

Observacions

Codi	Classe	Inf	Vor.Fons	Nan.Coll	Car.	P.	S.	altr.	Tot.frag.
504	Guixeria							1	1

Vermell

Observacions

Codi	Classe	Inf	Vor.Fons	Nan.Coll	Car.	P.	S.	altr.	Tot.frag.
800	Macrofauna							11	11

Observacions

INVENTARI MATERIALS

Any 2001

UE 1741

TOSSA; ELS AMETLLERS

Codi	Classe	Inf	Vor.Fons	Nan.Coll	Car.	P.	S.	altr.	Tot.frag.
7	Cer. grollera	5	1						6

Observacions

Codi	Classe	Inf	Vor.Fons	Nan.Coll	Car.	P.	S.	altr.	Tot.frag.
33	T.S. itàlica	5	3	1					9

Observacions

Codi	Classe	Inf	Vor.Fons	Nan.Coll	Car.	P.	S.	altr.	Tot.frag.
34	T.S. sud-gal.lica	11	4	5					20

Decorades. Herm.2/12

Observacions

Codi	Classe	Inf	Vor.Fons	Nan.Coll	Car.	P.	S.	altr.	Tot.frag.
38	T.Sigillata ind.	2							2

Possible itàlica cremada

Observacions

Codi	Classe	Inf	Vor.Fons	Nan.Coll	Car.	P.	S.	altr.	Tot.frag.
63	Parets fines ind.	1							1

Observacions

Codi	Classe	Inf	Vor.Fons	Nan.Coll	Car.	P. S.	altr.	Tot. frag.
65	Engalba interna roja pompeiana		2					2

Observacions

Codi	Classe	Inf	Vor.Fons	Nan.Coll	Car.	P. S.	altr.	Tot. frag.
67	Cer. comuna romana oxidada	39	1	1	1			42

Observacions

Codi	Classe	Inf	Vor.Fons	Nan.Coll	Car.	P. S.	altr.	Tot. frag.
69	Cer. comuna de pasta grisa	2						2

Observacions

Codi	Classe	Inf	Vor.Fons	Nan.Coll	Car.	P. S.	altr.	Tot. frag.
73	Llanta indeterminada						2	2

Observacions

Codi	Classe	Inf	Vor.Fons	Nan.Coll	Car.	P. S.	altr.	Tot. frag.
84	Grisa de la costa catalana		1					1

Observacions

Codi	Classe	Inf	Vor.Fons	Nan.Coll	Car.	P. S.	altr.	Tot. frag.
93	Àmfora local	20	2		1			23

Observacions

Codi	Classe	Inf	Vor.Fons	Nan.Coll	Car.	P. S.	altr.	Tot. frag.
97	Àmfora tarraconense	2		3				5

Dres 2-4

Codi	Classe	Inf	Vor.Fons	Nan.Coll	Car.	P. S.	altr.	Tot. frag.
103	Dolia	1						1

Observacions

Codi	Classe	Inf	Vor.Fons	Nan.Coll	Car.	P. S.	altr.	Tot. frag.
300	Bronze						1	1

Clau

Codi	Classe	Inf	Vor.Fons	Nan.Coll	Car.	P. S.	altr.	Tot. frag.
301	Ferro						11	11

5 claus

Codi	Classe	Inf	Vor.Fons	Nan.Coll	Car.	P. S.	altr.	Tot. frag.
304	Plom						1	1

Observacions

Codi	Classe	Inf	Vor.Fons	Nan.Coll	Car.	P. S.	altr.	Tot. frag.
511	Imbrex						2	2

Observacions

1 amb antefix no decorat

Codi	Classe	Inf	Vor.Fons	Nan.Coll	Car.	P. S.	altr.	Tot. frag.
800	Macrofauna						5	5

Observacions

**INVENTARI MATERIALS**

Any 2001

UE

1746

**TOSSA; ELS AMETLLERS**

Codi	Classe	Inf	Vor.Fons	Nan.Coll	Car.	P. S.	altr.	Tot. frag.
7	Cer. grollera	16	10	1	1			28

Observacions

Codi	Classe	Inf	Vor.Fons	Nan.Coll	Car.	P. S.	altr.	Tot. frag.
20	Campaniana B	1						1

Observacions

Codi	Classe	Inf	Vor.Fons	Nan.Coll	Car.	P.	S.	altr.	Tot. frag.
34	T.S. sud-gàl.lica	2	3	8					13

Drag.37, Drag.18/31

Codi	Classe	Inf	Vor.Fons	Nan.Coll	Car.	P.	S.	altr.	Tot. frag.
39	T.S. africana A1	1	2	1					4

L.20, L.4/36, L.23

Codi	Classe	Inf	Vor.Fons	Nan.Coll	Car.	P.	S.	altr.	Tot. frag.
48	T.S. lucente		1						1

Codi	Classe	Inf	Vor.Fons	Nan.Coll	Car.	P.	S.	altr.	Tot. frag.
63	Parets fines ind.	2							2

Codi	Classe	Inf	Vor.Fons	Nan.Coll	Car.	P.	S.	altr.	Tot. frag.
66	Cer. comuna africana	16	6	3					25

Codi	Classe	Inf	Vor.Fons	Nan.Coll	Car.	P.	S.	altr.	Tot. frag.
66	Cer. comuna africana	5							5

Codi	Classe	Inf	Vor.Fons	Nan.Coll	Car.	P.	S.	altr.	Tot. frag.
67	Cer. comuna romana oxidada	67	14	3	4				88

Codi	Classe	Inf	Vor.Fons	Nan.Coll	Car.	P.	S.	altr.	Tot. frag.
70	Cer. africana de cuina vernissada	2	2						4

Codi	Classe	Inf	Vor.Fons	Nan.Coll	Car.	P.	S.	altr.	Tot. frag.
73	Llanta indeterminada							1	1

Codi	Classe	Inf	Vor.Fons	Nan.Coll	Car.	P.	S.	altr.	Tot. frag.
84	Grisa de la costa catalana	6	2		1				9

Codi	Classe	Inf	Vor.Fons	Nan.Coll	Car.	P.	S.	altr.	Tot. frag.
85	Gibrell africà	1							1

Codi	Classe	Inf	Vor.Fons	Nan.Coll	Car.	P.	S.	altr.	Tot. frag.
93	Àmfora local	12							12

Codi	Classe	Inf	Vor.Fons	Nan.Coll	Car.	P.	S.	altr.	Tot. frag.
97	Àmfora tarraconense	5							5

Codi	Classe	Inf	Vor.Fons	Nan.Coll	Car.	P.	S.	altr.	Tot. frag.
98	Àmfora bètica	6							6

Codi	Classe	Inf	Vor.Fons	Nan.Coll	Car.	P.	S.	altr.	Tot. frag.
99	Àmfora africana	9		1					10

Codi	Classe	Inf	Vor.Fons	Nan.Coll	Car.	P.	S.	altr.	Tot. frag.
102	Àmfora indeterminada	3							3

Observacions

Codi	Classe	Inf	Vor.Fons	Nan.Coll	Car.	P.	S.	altr.	Tot.frag.
00	Bronze							1	1

Clau

Codi	Classe	Inf	Vor.Fons	Nan.Coll	Car.	P.	S.	altr.	Tot.frag.
01	Ferro							1	1

Clau

Codi	Classe	Inf	Vor.Fons	Nan.Coll	Car.	P.	S.	altr.	Tot.frag.
00	Vidre	2	1	1					4

Codi	Classe	Inf	Vor.Fons	Nan.Coll	Car.	P.	S.	altr.	Tot.frag.
803	Malacologia							11	11

INVENTARI MATERIALS  
Any 2001

UE

1747

TOSSA; ELS AMETLLERS

Codi	Classe	Inf	Vor.Fons	Nan.Coll	Car.	P.	S.	altr.	Tot.frag.
7	Cer. grollera	1							1

Codi	Classe	Inf	Vor.Fons	Nan.Coll	Car.	P.	S.	altr.	Tot.frag.
67	Cer. comuna romana oxidada	5	1						6

Codi	Classe	Inf	Vor.Fons	Nan.Coll	Car.	P.	S.	altr.	Tot.frag.
93	Àmfora local		1						1

Codi	Classe	Inf	Vor.Fons	Nan.Coll	Car.	P.	S.	altr.	Tot.frag.
97	Àmfora tarraconense	3		2					5

Codi	Classe	Inf	Vor.Fons	Nan.Coll	Car.	P.	S.	altr.	Tot.frag.
499	Material constructiu							2	2

Codi	Classe	Inf	Vor.Fons	Nan.Coll	Car.	P.	S.	altr.	Tot.frag.
800	Macrofauna							10	10

Codi	Classe	Inf	Vor.Fons	Nan.Coll	Car.	P.	S.	altr.	Tot.frag.
803	Malacologia							10	10

INVENTARI MATERIALS  
Any 2001

UE

1749

TOSSA; ELS AMETLLERS

Codi	Classe	Inf	Vor.Fons	Nan.Coll	Car.	P.	S.	altr.	Tot.frag.
7	Cer. grollera	6	4						10

Codi	Classe	Inf	Vor.Fons	Nan.Coll	Car.	P.	S.	altr.	Tot.frag.
34	T.S. sud-gal.lica	1	1						2

Codi	Classe	Inf	Vor.Fons	Nan.Coll	Car.	P.	S.	altr.	Tot.frag.
66	Cer. comuna africana	1							1

Observacions



Codi	Classe	Inf	Vor.Fons	Nan.Coll	Car.	P.	S.	altr.	Tot. frag.
67	Cer. comuna romana oxidada	12	1	2					15

Observacions

Codi	Classe	Inf	Vor.Fons	Nan.Coll	Car.	P.	S.	altr.	Tot. frag.
93	Amfora local	8							8

Observacions

Codi	Classe	Inf	Vor.Fons	Nan.Coll	Car.	P.	S.	altr.	Tot. frag.
97	Amfora tarraconense	8	3	1					12

Observacions

Codi	Classe	Inf	Vor.Fons	Nan.Coll	Car.	P.	S.	altr.	Tot. frag.
98	Amfora bètica	1		1					2

Observacions

Codi	Classe	Inf	Vor.Fons	Nan.Coll	Car.	P.	S.	altr.	Tot. frag.
99	Amfora africana	1							1

Observacions

Codi	Classe	Inf	Vor.Fons	Nan.Coll	Car.	P.	S.	altr.	Tot. frag.
102	Amfora indeterminada	4							4

Observacions

Codi	Classe	Inf	Vor.Fons	Nan.Coll	Car.	P.	S.	altr.	Tot. frag.
800	Macrofauna							34	34

Observacions

Codi	Classe	Inf	Vor.Fons	Nan.Coll	Car.	P.	S.	altr.	Tot. frag.
803	Malacologia							2	2

Petxina

Observacions

INVENTARI MATERIALS

Any 2001

UE

1750

TOSSA; ELS AMETLLERS

Codi	Classe	Inf	Vor.Fons	Nan.Coll	Car.	P.	S.	altr.	Tot. frag.
7	Cer. grollera	40	7	4	4				55

Observacions

Codi	Classe	Inf	Vor.Fons	Nan.Coll	Car.	P.	S.	altr.	Tot. frag.
33	T.S. itàlica	6	3	2					11

Observacions

Codi	Classe	Inf	Vor.Fons	Nan.Coll	Car.	P.	S.	altr.	Tot. frag.
34	T.S. sud-gal·lica	11	5						16

Drag.37

Observacions

Codi	Classe	Inf	Vor.Fons	Nan.Coll	Car.	P.	S.	altr.	Tot. frag.
35	T.S. marmorata		1						1

Drag.35

Observacions

Codi	Classe	Inf	Vor.Fons	Nan.Coll	Car.	P.	S.	altr.	Tot. frag.
36	T.S. hispànica		1						1

Observacions

Codi	Classe	Inf	Vor.Fons	Nan.Coll	Car.	P.	S.	altr.	Tot. frag.
39	T.S. africana A1	1	2						3

L.4/36

Observacions

Codi	Classe	Inf	Vor.Fons	Nan.Coll	Car.	P.	S.	altr.	Tot. frag.
44	T.S. africana D	8	2	1					11

Observacions

Codi	Classe	Inf	Vor.Fons	Nan.Coll	Car.	P.	S.	altr.	Tot. frag.
63	Parets fines ind.	2	5	1					8

Observacions

Codi	Classe	Inf	Vor.Fons	Nan.Coll	Car.	P.	S.	altr.	Tot. frag.
66	Cer. comuna africana	24	14	11					49

Os.III,267

Observacions

Codi	Classe	Inf	Vor.Fons	Nan.Coll	Car.	P.	S.	altr.	Tot. frag.
67	Cer. comuna romana oxidada	160	22	3	8				193

Observacions

Codi	Classe	Inf	Vor.Fons	Nan.Coll	Car.	P.	S.	altr.	Tot. frag.
69	Cer. comuna de pasta grisa		1						1

Observacions

Codi	Classe	Inf	Vor.Fons	Nan.Coll	Car.	P.	S.	altr.	Tot. frag.
73	Llanta indeterminada							1	1

Observacions

Codi	Classe	Inf	Vor.Fons	Nan.Coll	Car.	P.	S.	altr.	Tot. frag.
82	Cer. comuna ibèrica	2							2

Observacions

Codi	Classe	Inf	Vor.Fons	Nan.Coll	Car.	P.	S.	altr.	Tot. frag.
84	Grisa de la costa catalana	4	1	2					7

Observacions

Codi	Classe	Inf	Vor.Fons	Nan.Coll	Car.	P.	S.	altr.	Tot. frag.
93	Àmfora local	21	6	1	4				32

Observacions

Codi	Classe	Inf	Vor.Fons	Nan.Coll	Car.	P.	S.	altr.	Tot. frag.
97	Àmfora tarraconense	3							3

Observacions

Codi	Classe	Inf	Vor.Fons	Nan.Coll	Car.	P.	S.	altr.	Tot. frag.
98	Àmfora bètica	10		1					11

Observacions

Codi	Classe	Inf	Vor.Fons	Nan.Coll	Car.	P.	S.	altr.	Tot. frag.
99	Àmfora africana	15	1						16

Keay LXII

Observacions

Codi	Classe	Inf	Vor.Fons	Nan.Coll	Car.	P.	S.	altr.	Tot. frag.
301	Ferro							16	16

8 claus i 4 frags. de puntals

Observacions

Codi	Classe	Inf	Vor.Fons	Nan.Coll	Car.	P.	S.	altr.	Tot. frag.
304	Plom							1	1

Observacions

Codi	Classe	Inf	Vor.Fons	Nan.Coll	Car.	P.	S.	altr.	Tot. frag.
404	Marbre							8	8

Observacions

Codi	Classe	Inf	Vor.Fons	Nan.Coll	Car.	P.	S.	altr.	Tot. frag.
499	Material constructiu							5	5

3 tubuli

Observacions

Codi	Classe	Inf	Vor.Fons	Nan.Coll	Car.	P.	S.	altr.	Tot. frag.
503	Estuc							1	1

Observacions

Codi	Classe	Inf	Vor.Fons	Nan.Coll	Car.	P. S.	altr.	Tot. frag.
506	Opus tesellatum						4	4

Observacions

Codi	Classe	Inf	Vor.Fons	Nan.Coll	Car.	P. S.	altr.	Tot. frag.
700	Vidre	4	1	1				6

Observacions

Codi	Classe	Inf	Vor.Fons	Nan.Coll	Car.	P. S.	altr.	Tot. frag.
800	Macrofauna						29	29

Observacions

Codi	Classe	Inf	Vor.Fons	Nan.Coll	Car.	P. S.	altr.	Tot. frag.
803	Malacologia						6	6

Observacions

### INVENTARI MATERIALS

Any 2001

UE 1752

TOSSA; ELS AMETLLERS

Codi	Classe	Inf	Vor.Fons	Nan.Coll	Car.	P. S.	altr.	Tot. frag.
7	Cer. grollera	7						7

Observacions

Codi	Classe	Inf	Vor.Fons	Nan.Coll	Car.	P. S.	altr.	Tot. frag.
20	Campaniana B	1						1

Observacions

Codi	Classe	Inf	Vor.Fons	Nan.Coll	Car.	P. S.	altr.	Tot. frag.
64	Cer. comuna itàlica	1						1

Observacions

Codi	Classe	Inf	Vor.Fons	Nan.Coll	Car.	P. S.	altr.	Tot. frag.
67	Cer. comuna romana oxidada	3	1					4

Observacions

Codi	Classe	Inf	Vor.Fons	Nan.Coll	Car.	P. S.	altr.	Tot. frag.
82	Cer.comuna ibèrica	3						3

Observacions

Codi	Classe	Inf	Vor.Fons	Nan.Coll	Car.	P. S.	altr.	Tot. frag.
87	Cer. ibèrica engalba blanca	2						2

Observacions

Codi	Classe	Inf	Vor.Fons	Nan.Coll	Car.	P. S.	altr.	Tot. frag.
90	Àmfora ibèrica	1						1

Observacions

Codi	Classe	Inf	Vor.Fons	Nan.Coll	Car.	P. S.	altr.	Tot. frag.
92	Àmfora púnica	2						2

Observacions

Codi	Classe	Inf	Vor.Fons	Nan.Coll	Car.	P. S.	altr.	Tot. frag.
93	Àmfora local	1						1

Observacions

Codi	Classe	Inf	Vor.Fons	Nan.Coll	Car.	P. S.	altr.	Tot. frag.
96	Àmfora centre-med.	3						3

Observacions

Codi	Classe	Inf	Vor.Fons	Nan.Coll	Car.	P. S.	altr.	Tot. frag.
96	Àmfora itàlica	2						2

Observacions

INVENTARI MATERIALS

any 2001

UE

1756

TOSSA; ELS AMETLLERS

Codi	Classe	Inf	Vor.Fons	Nan.Coll	Car.	P. S.	altr.	Tot. frag.
03	Dolia	76	1	5				82

Observacions

Codi	Classe	Inf	Vor.Fons	Nan.Coll	Car.	P. S.	altr.	Tot. frag.
99	Material constructiu						2	2

Observacions

Codi	Classe	Inf	Vor.Fons	Nan.Coll	Car.	P. S.	altr.	Tot. frag.
300	Macrofauna						1	1

Observacions

INVENTARI MATERIALS

any 2001

UE

1757

TOSSA; ELS AMETLLERS

Codi	Classe	Inf	Vor.Fons	Nan.Coll	Car.	P. S.	altr.	Tot. frag.
7	Cer. grollera	26	5	3	2			36

Observacions

Codi	Classe	Inf	Vor.Fons	Nan.Coll	Car.	P. S.	altr.	Tot. frag.
19	Campaniana A indeterminada	2						2

Observacions

Codi	Classe	Inf	Vor.Fons	Nan.Coll	Car.	P. S.	altr.	Tot. frag.
20	Campaniana B	1						1

Observacions

Codi	Classe	Inf	Vor.Fons	Nan.Coll	Car.	P. S.	altr.	Tot. frag.
26	Vernis negre ind.		1					1

Observacions

Codi	Classe	Inf	Vor.Fons	Nan.Coll	Car.	P. S.	altr.	Tot. frag.
36	T.S. hispànica	2						2

Possible intrusió

Observacions

Codi	Classe	Inf	Vor.Fons	Nan.Coll	Car.	P. S.	altr.	Tot. frag.
73	Llàntria indeterminada						1	1

Observacions

Codi	Classe	Inf	Vor.Fons	Nan.Coll	Car.	P. S.	altr.	Tot. frag.
82	Cer.comuna ibèrica	12	1					13

Observacions

Codi	Classe	Inf	Vor.Fons	Nan.Coll	Car.	P. S.	altr.	Tot. frag.
84	Grisa de la costa catalana	6	1	1	2			10

Observacions

Codi	Classe	Inf	Vor.Fons	Nan.Coll	Car.	P. S.	altr.	Tot. frag.
90	Àmfora ibèrica	65						65

Observacions

Codi	Classe	Inf	Vor.Fons	Nan.Coll	Car.	P. S.	altr.	Tot. frag.
92	Àmfora púnica	11						11

Observacions

Codi	Classe	Inf	Vor.Fons	Nan.Coll	Car.	P. S.	altr.	Tot. frag.
95	Àmfora greco-itàlica	1						1

Observacions

Codi	Classe	Inf	Vor.Fons	Nan.Coll	Car.	P.	S.	altr.	Tot. frag.
96	Amfora itàlica	12	1	1					14

Observacions

Codi	Classe	Inf	Vor.Fons	Nan.Coll	Car.	P.	S.	altr.	Tot. frag.
97	Amfora tarraconense	2							2

Observacions

Codi	Classe	Inf	Vor.Fons	Nan.Coll	Car.	P.	S.	altr.	Tot. frag.
103	Dolia	3							3

Observacions

Codi	Classe	Inf	Vor.Fons	Nan.Coll	Car.	P.	S.	altr.	Tot. frag.
800	Macrofauna							2	2

Observacions

**INVENTARI MATERIALS**

Any 2001

UE 1769

TOSSA; ELS AMETLLERS

Codi	Classe	Inf	Vor.Fons	Nan.Coll	Car.	P.	S.	altr.	Tot. frag.
7	Cer. grollera	5	1						6

Observacions

Codi	Classe	Inf	Vor.Fons	Nan.Coll	Car.	P.	S.	altr.	Tot. frag.
33	T.S. itàlica	2	2						4

Observacions

Codi	Classe	Inf	Vor.Fons	Nan.Coll	Car.	P.	S.	altr.	Tot. frag.
34	T.S. sud-gàl.lica	8	5	1					14

Observacions

Codi	Classe	Inf	Vor.Fons	Nan.Coll	Car.	P.	S.	altr.	Tot. frag.
63	Parets fines ind.	3		1					4

Observacions

Codi	Classe	Inf	Vor.Fons	Nan.Coll	Car.	P.	S.	altr.	Tot. frag.
66	Cer. comuna africana	3	3						6

Observacions

Codi	Classe	Inf	Vor.Fons	Nan.Coll	Car.	P.	S.	altr.	Tot. frag.
67	Cer. comuna romana oxidada	22	2		3				27

Observacions

Codi	Classe	Inf	Vor.Fons	Nan.Coll	Car.	P.	S.	altr.	Tot. frag.
69	Cer. comuna de pasta grisa	1							1

Observacions

Codi	Classe	Inf	Vor.Fons	Nan.Coll	Car.	P.	S.	altr.	Tot. frag.
73	Llàntria indeterminada							1	1

Observacions

Codi	Classe	Inf	Vor.Fons	Nan.Coll	Car.	P.	S.	altr.	Tot. frag.
84	Grisa de la costa catalana	5							5

Observacions

Codi	Classe	Inf	Vor.Fons	Nan.Coll	Car.	P.	S.	altr.	Tot. frag.
87	Cer. ibèrica engalba blanca	2	1						3

Observacions

Codi	Classe	Inf	Vor.Fons	Nan.Coll	Car.	P.	S.	altr.	Tot. frag.
97	Amfora tarraconense	1							1

Observacions

Codi	Classe	Inf	Vor.Fons	Nan.Coll	Car.	P.	S.	altr.	Tot. frag.
99	Amfora africana	1		1					2
Observacions									
102	Amfora indeterminada	1							1
Observacions									
300	Bronze							1	1
Observacions									
301	Ferro							5	5
Observacions									
700	Vidre							5	5
Observacions									
800	Macrofauna							6	6
Observacions									

### INVENTARI MATERIALS

Any

UE

TOSSA; ELS AMETLLERS

Codi	Classe	Inf	Vor.Fons	Nan.Coll	Car.	P.	S.	altr.	Tot. frag.
7	Cer. grollera	1	2						3
Observacions									
34	T.S. sud-gal·lica	1	2						3
Observacions									
63	Parets fines ind.		2						2
Observacions									
65	Engalba interna roja pompeiana	2							2
Observacions									
66	Cer. comuna africana		1						1
Observacions									
67	Cer. comuna romana oxidada	1	1						2
Observacions									
68	Cer. comuna romana local	6	3	2					11
Observacions									
69	Cer. comuna de pasta grisa	1							1
Observacions									
73	Llántia indeterminada	2							2
Observacions									

Codi	Classe	Inf	Vor.Fons	Nan.Coll	Car.	P. S.	altr.	Tot. frag.
84	Grisa de la costa catalana		1					1

Observacions

Codi	Classe	Inf	Vor.Fons	Nan.Coll	Car.	P. S.	altr.	Tot. frag.
85	Gran vas	5						5

Observacions

Codi	Classe	Inf	Vor.Fons	Nan.Coll	Car.	P. S.	altr.	Tot. frag.
85	Gran vas		1	1				2

Observacions

Codi	Classe	Inf	Vor.Fons	Nan.Coll	Car.	P. S.	altr.	Tot. frag.
90	Àmfora ibèrica	8	1	3				12

Observacions

Codi	Classe	Inf	Vor.Fons	Nan.Coll	Car.	P. S.	altr.	Tot. frag.
97	Àmfora tarraconense	4						4

Observacions

Codi	Classe	Inf	Vor.Fons	Nan.Coll	Car.	P. S.	altr.	Tot. frag.
300	Bronze						1	1

Ham

Observacions

Codi	Classe	Inf	Vor.Fons	Nan.Coll	Car.	P. S.	altr.	Tot. frag.
301	Ferro						1	1

Plaqueta

Observacions

Codi	Classe	Inf	Vor.Fons	Nan.Coll	Car.	P. S.	altr.	Tot. frag.
499	Material constructiu						1	1

Observacions

Codi	Classe	Inf	Vor.Fons	Nan.Coll	Car.	P. S.	altr.	Tot. frag.
700	Vidre	2						2

Observacions

INVENTARI MATERIALS

Any 2001

UE 1771

TOSSA; ELS AMETLLERS

Codi	Classe	Inf	Vor.Fons	Nan.Coll	Car.	P. S.	altr.	Tot. frag.
7	Cer. grollera	14	2	1				17

Observacions

Codi	Classe	Inf	Vor.Fons	Nan.Coll	Car.	P. S.	altr.	Tot. frag.
34	T.S. sud-gal·lica	9	4	1				14

Observacions

Codi	Classe	Inf	Vor.Fons	Nan.Coll	Car.	P. S.	altr.	Tot. frag.
39	T.S. africana A1	1	1					2

Observacions

Codi	Classe	Inf	Vor.Fons	Nan.Coll	Car.	P. S.	altr.	Tot. frag.
43	T.S. africana C	2	1	1				4

Observacions

Codi	Classe	Inf	Vor.Fons	Nan.Coll	Car.	P. S.	altr.	Tot. frag.
63	Parets fines ind.	1	1	1				3

Gobelet amb forma de cara

Observacions

Codi	Classe	Inf	Vor.Fons	Nan.Coll	Car.	P. S.	altr.	Tot. frag.
66	Cer. comuna africana	1	1					2

Observacions

Codi	Classe	Inf	Vor.Fons	Nan.Coll	Car.	P.	S.	altr.	Tot. frag.
67	Cer. comuna romana oxidada	9	4		1				14

Observacions

Codi	Classe	Inf	Vor.Fons	Nan.Coll	Car.	P.	S.	altr.	Tot. frag.
68	Cer. comuna romana local	18	5						23

Observacions

Codi	Classe	Inf	Vor.Fons	Nan.Coll	Car.	P.	S.	altr.	Tot. frag.
69	Cer. comuna de pasta grisa	1							1

Observacions

Codi	Classe	Inf	Vor.Fons	Nan.Coll	Car.	P.	S.	altr.	Tot. frag.
73	Llanta indeterminada	1							1

Observacions

Codi	Classe	Inf	Vor.Fons	Nan.Coll	Car.	P.	S.	altr.	Tot. frag.
82	Cer.comuna ibèrica	1							1

Observacions

Codi	Classe	Inf	Vor.Fons	Nan.Coll	Car.	P.	S.	altr.	Tot. frag.
84	Grisa de la costa catalana	1	2						3

Observacions

Codi	Classe	Inf	Vor.Fons	Nan.Coll	Car.	P.	S.	altr.	Tot. frag.
93	Àmfora local	19	2		1				22

Observacions

Codi	Classe	Inf	Vor.Fons	Nan.Coll	Car.	P.	S.	altr.	Tot. frag.
98	Àmfora bètica	4							4

Observacions

Codi	Classe	Inf	Vor.Fons	Nan.Coll	Car.	P.	S.	altr.	Tot. frag.
99	Àmfora africana	2							2

Observacions

Codi	Classe	Inf	Vor.Fons	Nan.Coll	Car.	P.	S.	altr.	Tot. frag.
102	Àmfora indeterminada	1							1

Observacions

Codi	Classe	Inf	Vor.Fons	Nan.Coll	Car.	P.	S.	altr.	Tot. frag.
300	Bronze							2	2

Observacions

1 clau i 1 agulla

Codi	Classe	Inf	Vor.Fons	Nan.Coll	Car.	P.	S.	altr.	Tot. frag.
301	Ferro							4	4

Observacions

Claus

Codi	Classe	Inf	Vor.Fons	Nan.Coll	Car.	P.	S.	altr.	Tot. frag.
700	Vidre	4	1						5

Observacions

Codi	Classe	Inf	Vor.Fons	Nan.Coll	Car.	P.	S.	altr.	Tot. frag.
800	Macrofauna							34	34

Observacions

10 dents

**INVENTARI MATERIALS**

Any

UE

**TOSSA; ELS AMETLLERS**

Codi	Classe	Inf	Vor.Fons	Nan.Coll	Car.	P.	S.	altr.	Tot. frag.
7	Cer. grollera	1	1						2

Observacions



Codi	Classe	Inf	Vor.Fons	Nan.Coll	Car.	P.	S.	altr.	Tot. frag.
33	T.S. itàlica	1	1						2

Observacions

Codi	Classe	Inf	Vor.Fons	Nan.Coll	Car.	P.	S.	altr.	Tot. frag.
34	T.S. sud-gàl.lica	1							1

Observacions

Codi	Classe	Inf	Vor.Fons	Nan.Coll	Car.	P.	S.	altr.	Tot. frag.
64	Cer. comuna itàlica		3						3

Observacions

Codi	Classe	Inf	Vor.Fons	Nan.Coll	Car.	P.	S.	altr.	Tot. frag.
66	Cer. comuna africana	3	1	1					5

Observacions

Codi	Classe	Inf	Vor.Fons	Nan.Coll	Car.	P.	S.	altr.	Tot. frag.
67	Cer. comuna romana oxidada	1	1		1				3

Observacions

Codi	Classe	Inf	Vor.Fons	Nan.Coll	Car.	P.	S.	altr.	Tot. frag.
70	Cer. africana de cuina vernissada	1							1

Observacions

Codi	Classe	Inf	Vor.Fons	Nan.Coll	Car.	P.	S.	altr.	Tot. frag.
97	Amfora tarraconense	2	1						3

Observacions

Dres.2-4

Codi	Classe	Inf	Vor.Fons	Nan.Coll	Car.	P.	S.	altr.	Tot. frag.
700	Vidre	1							1

Observacions

Codi	Classe	Inf	Vor.Fons	Nan.Coll	Car.	P.	S.	altr.	Tot. frag.
800	Macrofauna							1	1

Observacions

## INVENTARI MATERIALS

Any 2001

UE 1776

TOSSA; ELS AMETLLERS

Codi	Classe	Inf	Var.	Fons	Nan.	Coll	Peu	Car.	P. S.	altr.	Tot.	frag.
7	Cer. grollera	1									1	

Observacions

Codi	Classe	Inf	Var.	Fons	Nan.	Coll	Peu	Car.	P. S.	altr.	Tot.	frag.
67	Cer. comuna romana oxidada	1	2								3	

Observacions

Codi	Classe	Inf	Var.	Fons	Nan.	Coll	Peu	Car.	P. S.	altr.	Tot.	frag.
499	Material constructiu									3	3	

Observacions

Tubuli

Codi	Classe	Inf	Var.	Fons	Nan.	Coll	Peu	Car.	P. S.	altr.	Tot.	frag.
503	Estuc									7	7	

Observacions

## INVENTARI MATERIALS

Any 2001

UE 1777

TOSSA; ELS AMETLLERS

Codi	Classe	Inf	Var.	Fons	Nan.	Coll	Peu	Car.	P. S.	altr.	Tot.	frag.
67	Cer. comuna romana oxidada	1									1	

Observacions

Codi	Classe	Inf	Var.	Fons	Nan.	Coll	Peu	Car.	P. S.	altr.	Tot.	frag.
97	Amfora tarraconense									1	1	

Observacions

Codi	Classe	Inf	Var.	Fons	Nan.	Coll	Peu	Car.	P. S.	altr.	Tot.	frag.
102	Amfora indeterminada	2		1							3	

Observacions

Codi	Classe	Inf	Var.	Fons	Nan.	Coll	Peu	Car.	P. S.	altr.	Tot.	frag.
301	Ferro									16	16	

Observacions

4 Anclatges pels tubuli i 12 làmines interiors

Codi	Classe	Inf	Var.	Fons	Nan.	Coll	Peu	Car.	P. S.	altr.	Tot.	frag.
499	Material constructiu									40	40	

Observacions

Tubuli

Codi	Classe	Inf	Var.	Fons	Nan.	Coll	Peu	Car.	P. S.	altr.	Tot.	frag.
503	Estuc									6	6	

Observacions

Vermell i negre

Codi	Classe	Inf	Var.	Fons	Nan.	Coll	Peu	Car.	P. S.	altr.	Tot.	frag.
506	Opus tesellatum									1	1	

Observacions

Tessel.la

Codi	Classe	Inf	Var.	Fons	Nan.	Coll	Peu	Car.	P. S.	altr.	Tot.	frag.
700	Vidre									1	1	

Observacions

Pia

Codi	Classe	Inf	Var.	Fons	Nan.	Coll	Peu	Car.	P. S.	altr.	Tot.	frag.
800	Macrofauna									3	3	

Observacions

## INVENTARI MATERIALS

Any 2001

UE 1780

TOSSA; ELS AMETLLERS

Codi	Classe	Inf	Var.	Fons	Nan.	Coll	Peu	Car.	P. S.	altr.	Tot.	frag.
7	Cer. grollera	2									2	

Observacions

Codi	Classe	Inf	Vor.	Fons	Nan.	Coll	Peu	Car.	P. S.	altr.	Tot.	frag.
20	Campaniana B		1									1

Observacions

Codi	Classe	Inf	Vor.	Fons	Nan.	Coll	Peu	Car.	P. S.	altr.	Tot.	frag.
67	Cer. comuna romana oxidada	5										5

Observacions

Codi	Classe	Inf	Vor.	Fons	Nan.	Coll	Peu	Car.	P. S.	altr.	Tot.	frag.
71	Cer. pasta grisa augustal	1										1

Observacions

Codi	Classe	Inf	Vor.	Fons	Nan.	Coll	Peu	Car.	P. S.	altr.	Tot.	frag.
82	Cer.comuna ibèrica	1										1

Observacions

Codi	Classe	Inf	Vor.	Fons	Nan.	Coll	Peu	Car.	P. S.	altr.	Tot.	frag.
84	Grisa de la costa catalana	6	1									7

Observacions

Codi	Classe	Inf	Vor.	Fons	Nan.	Coll	Peu	Car.	P. S.	altr.	Tot.	frag.
96	Amfora itàlica		1									1

Observacions

Dres.1

Codi	Classe	Inf	Vor.	Fons	Nan.	Coll	Peu	Car.	P. S.	altr.	Tot.	frag.
97	Amfora tarraconense	2										2

Observacions

Codi	Classe	Inf	Vor.	Fons	Nan.	Coll	Peu	Car.	P. S.	altr.	Tot.	frag.
300	Bronze									1		1

Observacions

Ham

Codi	Classe	Inf	Vor.	Fons	Nan.	Coll	Peu	Car.	P. S.	altr.	Tot.	frag.
301	Ferro									3		3

Observacions

1 clau

Codi	Classe	Inf	Vor.	Fons	Nan.	Coll	Peu	Car.	P. S.	altr.	Tot.	frag.
800	Macrofauna									1		1

Observacions

**INVENTARI MATERIALS**

Any

UE

**TOSSA; ELS AMETLLERS**

Codi	Classe	Inf	Vor.	Fons	Nan.	Coll	Peu	Car.	P. S.	altr.	Tot.	frag.
7	Cer. grollera	1										1

Observacions

Codi	Classe	Inf	Vor.	Fons	Nan.	Coll	Peu	Car.	P. S.	altr.	Tot.	frag.
67	Cer. comuna romana oxidada	2										2

Observacions

Codi	Classe	Inf	Vor.	Fons	Nan.	Coll	Peu	Car.	P. S.	altr.	Tot.	frag.
102	Amfora indeterminada	3										3

Observacions

Codi	Classe	Inf	Vor.	Fons	Nan.	Coll	Peu	Car.	P. S.	altr.	Tot.	frag.
153	Vidrada verd moderna	1			1							2

Observacions

Codi	Classe	Inf	Vor.	Fons	Nan.	Coll	Peu	Car.	P. S.	altr.	Tot.	frag.
506	Opus tesellatum									1		1

Observacions

Tessel.la

Codi	Classe	Inf	Vor.	Fons	Nan.	Coll	Peu	Car.	P. S.	altr.	Tot.	frag.
7	Cer. grollera	17	1									18

Observacions

Codi	Classe	Inf	Vor.	Fons	Nan.	Coll	Peu	Car.	P. S.	altr.	Tot.	frag.
19	Campaniana A indeterminada			1								1

Observacions

Codi	Classe	Inf	Vor.	Fons	Nan.	Coll	Peu	Car.	P. S.	altr.	Tot.	frag.
26	Vernis negre ind.	1										1

Observacions

Codi	Classe	Inf	Vor.	Fons	Nan.	Coll	Peu	Car.	P. S.	altr.	Tot.	frag.
56	Parets fines tardo-republicanes	3		1								4

Observacions

Codi	Classe	Inf	Vor.	Fons	Nan.	Coll	Peu	Car.	P. S.	altr.	Tot.	frag.
64	Cer. comuna itàlica		1									1

Observacions

Codi	Classe	Inf	Vor.	Fons	Nan.	Coll	Peu	Car.	P. S.	altr.	Tot.	frag.
67	Cer. comuna romana oxidada	30	1		2							33

Observacions

Codi	Classe	Inf	Vor.	Fons	Nan.	Coll	Peu	Car.	P. S.	altr.	Tot.	frag.
82	Cer.comuna ibèrica	16										16

Observacions

Codi	Classe	Inf	Vor.	Fons	Nan.	Coll	Peu	Car.	P. S.	altr.	Tot.	frag.
84	Grisa de la costa catalana	6	1	2								9

Observacions

Codi	Classe	Inf	Vor.	Fons	Nan.	Coll	Peu	Car.	P. S.	altr.	Tot.	frag.
85	Gran vas		2									2

Observacions

mateixa peça

Codi	Classe	Inf	Vor.	Fons	Nan.	Coll	Peu	Car.	P. S.	altr.	Tot.	frag.
92	Amfora púnica	1										1

Observacions

Codi	Classe	Inf	Vor.	Fons	Nan.	Coll	Peu	Car.	P. S.	altr.	Tot.	frag.
93	Amfora local	12	2									14

Observacions

Dres.1

Codi	Classe	Inf	Vor.	Fons	Nan.	Coll	Peu	Car.	P. S.	altr.	Tot.	frag.
96	Amfora itàlica	8	1									9

Observacions

dres.1

Codi	Classe	Inf	Vor.	Fons	Nan.	Coll	Peu	Car.	P. S.	altr.	Tot.	frag.
97	Amfora tarraconense	12										12

Observacions

Codi	Classe	Inf	Vor.	Fons	Nan.	Coll	Peu	Car.	P. S.	altr.	Tot.	frag.
103	Dolia	4										4

Observacions

Codi	Classe	Inf	Vor.	Fons	Nan.	Coll	Peu	Car.	P. S.	altr.	Tot.	frag.
201	Pondera									1		1

Observacions

Codi	Classe	Inf	Vor.	Fons	Nan.	Coll	Peu	Car.	P.	S.	altr.	Tot.	frag.
301	Ferro										3	3	

Observacions Claus

Codi	Classe	Inf	Vor.	Fons	Nan.	Coll	Peu	Car.	P.	S.	altr.	Tot.	frag.
511	Imbrex										1	1	

Observacions

Codi	Classe	Inf	Vor.	Fons	Nan.	Coll	Peu	Car.	P.	S.	altr.	Tot.	frag.
800	Macrofauna										1	1	

Observacions

Codi	Classe	Inf	Vor.	Fons	Nan.	Coll	Peu	Car.	P.	S.	altr.	Tot.	frag.
803	Malacologia										2	2	

Observacions

### INVENTARI MATERIALS

Any 2001

UE 1796

TOSSA; ELS AMETLLERS

Codi	Classe	Inf	Vor.	Fons	Nan.	Coll	Peu	Car.	P.	S.	altr.	Tot.	frag.
7	Cer. grollera	11	2									13	

Observacions

Codi	Classe	Inf	Vor.	Fons	Nan.	Coll	Peu	Car.	P.	S.	altr.	Tot.	frag.
29	T.S. Aretina		1									1	

Observacions

Codi	Classe	Inf	Vor.	Fons	Nan.	Coll	Peu	Car.	P.	S.	altr.	Tot.	frag.
39	T.S. africana A1			1								1	

Observacions

Codi	Classe	Inf	Vor.	Fons	Nan.	Coll	Peu	Car.	P.	S.	altr.	Tot.	frag.
43	T.S. africana C			2								2	

Observacions

Codi	Classe	Inf	Vor.	Fons	Nan.	Coll	Peu	Car.	P.	S.	altr.	Tot.	frag.
67	Cer. comuna romana oxidada	14	1									15	

Observacions

Codi	Classe	Inf	Vor.	Fons	Nan.	Coll	Peu	Car.	P.	S.	altr.	Tot.	frag.
70	Cer. africana de cuina vernissada		2	1								3	

Observacions

Mateixa peça, L.10 A

Codi	Classe	Inf	Vor.	Fons	Nan.	Coll	Peu	Car.	P.	S.	altr.	Tot.	frag.
81	Morter		1									1	

Observacions

Codi	Classe	Inf	Vor.	Fons	Nan.	Coll	Peu	Car.	P.	S.	altr.	Tot.	frag.
85	Gran vas			1								1	

Observacions

Codi	Classe	Inf	Vor.	Fons	Nan.	Coll	Peu	Car.	P.	S.	altr.	Tot.	frag.
86	Cer. ibèrica pintada	1										1	

Observacions

Kalathos

Codi	Classe	Inf	Vor.	Fons	Nan.	Coll	Peu	Car.	P.	S.	altr.	Tot.	frag.
92	Àmfora tripolítana	2										2	

Observacions

Codi	Classe	Inf	Vor.	Fons	Nan.	Coll	Peu	Car.	P.	S.	altr.	Tot.	frag.
96	Àmfora itàlica	2	1									3	

Observacions

Codi	Classe	Inf	Vor.	Fons	Nan.	Coll	Peu	Car.	P. S.	altr.	Tot.	frag.
97	Àmfora tarraconense	9										9

Observacions

Codi	Classe	Inf	Vor.	Fons	Nan.	Coll	Peu	Car.	P. S.	altr.	Tot.	frag.
99	Àmfora africana		1		2							3

Observacions

Codi	Classe	Inf	Vor.	Fons	Nan.	Coll	Peu	Car.	P. S.	altr.	Tot.	frag.
301	Ferro									3		3

Observacions

Claus

Codi	Classe	Inf	Vor.	Fons	Nan.	Coll	Peu	Car.	P. S.	altr.	Tot.	frag.
503	Estuc									9		9

Observacions

Vermell i blau

Codi	Classe	Inf	Vor.	Fons	Nan.	Coll	Peu	Car.	P. S.	altr.	Tot.	frag.
700	Vidre									1		1

Observacions

Codi	Classe	Inf	Vor.	Fons	Nan.	Coll	Peu	Car.	P. S.	altr.	Tot.	frag.
800	Macrofauna									24		24

Observacions

Codi	Classe	Inf	Vor.	Fons	Nan.	Coll	Peu	Car.	P. S.	altr.	Tot.	frag.
803	Malacologia									15		15

Observacions

**INVENTARI MATERIALS**

Any 2001

UE 1797

**TOSSA; ELS AMETLLERS**

Codi	Classe	Inf	Vor.	Fons	Nan.	Coll	Peu	Car.	P. S.	altr.	Tot.	frag.
7	Cer. grollera	21	3		4							28

Observacions

Codi	Classe	Inf	Vor.	Fons	Nan.	Coll	Peu	Car.	P. S.	altr.	Tot.	frag.
20	Campaniana B	2	1									3

Observacions

Codi	Classe	Inf	Vor.	Fons	Nan.	Coll	Peu	Car.	P. S.	altr.	Tot.	frag.
67	Cer. comuna romana oxidada	39	1									40

Observacions

Codi	Classe	Inf	Vor.	Fons	Nan.	Coll	Peu	Car.	P. S.	altr.	Tot.	frag.
82	Cer.comuna ibèrica	17										17

Observacions

Codi	Classe	Inf	Vor.	Fons	Nan.	Coll	Peu	Car.	P. S.	altr.	Tot.	frag.
84	Grisa de la costa catalana	3	1									4

Observacions

Codi	Classe	Inf	Vor.	Fons	Nan.	Coll	Peu	Car.	P. S.	altr.	Tot.	frag.
86	Cer. ibèrica pintada	1										1

Observacions

Codi	Classe	Inf	Vor.	Fons	Nan.	Coll	Peu	Car.	P. S.	altr.	Tot.	frag.
93	Àmfora local	4										4

Observacions

Codi	Classe	Inf	Vor.	Fons	Nan.	Coll	Peu	Car.	P. S.	altr.	Tot.	frag.
96	Àmfora itàlica	1										1

Observacions

Codi	Classe	Inf	Vor.	Fons	Nan.	Coll	Peu	Car.	P. S.	altr.	Tot.	frag.
97	Àmfora tarraconense	8										8

Observacions

Codi	Classe	Inf	Vor.	Fons	Nan.	Coll	Peu	Car.	P. S.	altr.	Tot.	frag.
103	Dolia		3									3

Observacions

Codi	Classe	Inf	Vor.	Fons	Nan.	Coll	Peu	Car.	P. S.	altr.	Tot.	frag.
201	Pondera									1		1

Observacions

Codi	Classe	Inf	Vor.	Fons	Nan.	Coll	Peu	Car.	P. S.	altr.	Tot.	frag.
511	Imbrex									1		1

Observacions

Codi	Classe	Inf	Vor.	Fons	Nan.	Coll	Peu	Car.	P. S.	altr.	Tot.	frag.
803	Malacologia									1		1

Observacions

**INVENTARI MATERIALS**

Any 2001

UE 1798

**TOSSA; ELS AMETLLERS**

Codi	Classe	Inf	Vor.	Fons	Nan.	Coll	Peu	Car.	P. S.	altr.	Tot.	frag.
7	Cer. grollera	8	7	1								16

Observacions

Codi	Classe	Inf	Vor.	Fons	Nan.	Coll	Peu	Car.	P. S.	altr.	Tot.	frag.
39	T.S. africana A1			1								1

Observacions

Codi	Classe	Inf	Vor.	Fons	Nan.	Coll	Peu	Car.	P. S.	altr.	Tot.	frag.
43	T.S. africana C	1	1									2

Observacions

L.40

Codi	Classe	Inf	Vor.	Fons	Nan.	Coll	Peu	Car.	P. S.	altr.	Tot.	frag.
66	Cer. comuna africana		1									1

Observacions

Codi	Classe	Inf	Vor.	Fons	Nan.	Coll	Peu	Car.	P. S.	altr.	Tot.	frag.
68	Cer. comuna romana local	10	3									13

Observacions

Codi	Classe	Inf	Vor.	Fons	Nan.	Coll	Peu	Car.	P. S.	altr.	Tot.	frag.
85	Gran vas	6	2	1	1							10

Observacions

Codi	Classe	Inf	Vor.	Fons	Nan.	Coll	Peu	Car.	P. S.	altr.	Tot.	frag.
93	Àmfora local	1			1							2

Observacions

Codi	Classe	Inf	Vor.	Fons	Nan.	Coll	Peu	Car.	P. S.	altr.	Tot.	frag.
98	Àmfora bètica	2										2

Observacions

Codi	Classe	Inf	Vor.	Fons	Nan.	Coll	Peu	Car.	P. S.	altr.	Tot.	frag.
99	Àmfora africana	11										11

Observacions

Codi	Classe	Inf	Vor.	Fons	Nan.	Coll	Peu	Car.	P. S.	altr.	Tot.	frag.
103	Dolia			1								1

Observacions

Codi	Classe	Inf	Vor.	Fons	Nan.	Coll	Peu	Car.	P. S.	altr.	Tot.	frag.
503	Estuc									2	2	

Observacions

Codi	Classe	Inf	Vor.	Fons	Nan.	Coll	Peu	Car.	P. S.	altr.	Tot.	frag.
506	Opus tesellatum									1	1	

Observacions

Tessel.la

Codi	Classe	Inf	Vor.	Fons	Nan.	Coll	Peu	Car.	P. S.	altr.	Tot.	frag.
510	Tegula									1	1	

Observacions

Codi	Classe	Inf	Vor.	Fons	Nan.	Coll	Peu	Car.	P. S.	altr.	Tot.	frag.
700	Vidre									2	2	

Observacions

Codi	Classe	Inf	Vor.	Fons	Nan.	Coll	Peu	Car.	P. S.	altr.	Tot.	frag.
800	Macrofauna									24	24	

Observacions

Codi	Classe	Inf	Vor.	Fons	Nan.	Coll	Peu	Car.	P. S.	altr.	Tot.	frag.
803	Malacologia									5	5	

Observacions

**INVENTARI MATERIALS**

Any 2001

UE 1800

**TOSSA; ELS AMETLLERS**

Codi	Classe	Inf	Vor.	Fons	Nan.	Coll	Peu	Car.	P. S.	altr.	Tot.	frag.
7	Cer. grollera	6	6	1	1						14	

Observacions

Codi	Classe	Inf	Vor.	Fons	Nan.	Coll	Peu	Car.	P. S.	altr.	Tot.	frag.
45	T.S. africana ind.	1									1	

Observacions

Codi	Classe	Inf	Vor.	Fons	Nan.	Coll	Peu	Car.	P. S.	altr.	Tot.	frag.
48	T.S. lucente	2									2	

Observacions

L.1

Codi	Classe	Inf	Vor.	Fons	Nan.	Coll	Peu	Car.	P. S.	altr.	Tot.	frag.
66	Cer. comuna africana		1								1	

Observacions

Codi	Classe	Inf	Vor.	Fons	Nan.	Coll	Peu	Car.	P. S.	altr.	Tot.	frag.
67	Cer. comuna romana oxidada	4	3		1						8	

Observacions

1 broc

Codi	Classe	Inf	Vor.	Fons	Nan.	Coll	Peu	Car.	P. S.	altr.	Tot.	frag.
68	Cer. comuna romana local		2		1						3	

Observacions

Codi	Classe	Inf	Vor.	Fons	Nan.	Coll	Peu	Car.	P. S.	altr.	Tot.	frag.
81	Morter		1								1	

Observacions

Codi	Classe	Inf	Vor.	Fons	Nan.	Coll	Peu	Car.	P. S.	altr.	Tot.	frag.
85	Gran vas			1	1						2	

Observacions

Codi	Classe	Inf	Vor.	Fons	Nan.	Coll	Peu	Car.	P. S.	altr.	Tot.	frag.
93	Àmfora local	3	1	1	2						7	

Observacions

Dres. 2-4



Codi	Classe	Inf	Var.	Fons	Nan.	Coll	Peu	Car.	P. S.	altr.	Tot.	frag.
96	Amfora itàlica	3										3

Observacions

Codi	Classe	Inf	Var.	Fons	Nan.	Coll	Peu	Car.	P. S.	altr.	Tot.	frag.
99	Amfora africana		1									1

Observacions

Afr.II

Codi	Classe	Inf	Var.	Fons	Nan.	Coll	Peu	Car.	P. S.	altr.	Tot.	frag.
102	Amfora indeterminada	1										1

Observacions

Codi	Classe	Inf	Var.	Fons	Nan.	Coll	Peu	Car.	P. S.	altr.	Tot.	frag.
499	Material constructiu									1		1

Observacions

Tubuli

Codi	Classe	Inf	Var.	Fons	Nan.	Coll	Peu	Car.	P. S.	altr.	Tot.	frag.
800	Macrofauna									6		6

Observacions

Codi	Classe	Inf	Var.	Fons	Nan.	Coll	Peu	Car.	P. S.	altr.	Tot.	frag.
803	Malacologia									1		1

Observacions

**INVENTARI MATERIALS**

Any 2001

UE

1801

**TOSSA; ELS AMETLLERS**

Codi	Classe	Inf	Var.	Fons	Nan.	Coll	Peu	Car.	P. S.	altr.	Tot.	frag.
7	Cer. grollera	2	1									3

Observacions

Codi	Classe	Inf	Var.	Fons	Nan.	Coll	Peu	Car.	P. S.	altr.	Tot.	frag.
34	T.S. sud-gal·lica	3	1									4

Observacions

Codi	Classe	Inf	Var.	Fons	Nan.	Coll	Peu	Car.	P. S.	altr.	Tot.	frag.
39	T.S. africana A1	1	1									2

Observacions

L4/36n1801

Codi	Classe	Inf	Var.	Fons	Nan.	Coll	Peu	Car.	P. S.	altr.	Tot.	frag.
48	T.S. lucente	1		1								2

Observacions

Codi	Classe	Inf	Var.	Fons	Nan.	Coll	Peu	Car.	P. S.	altr.	Tot.	frag.
66	Cer. comuna africana	4	1	1								6

Observacions

Os.III,267

Codi	Classe	Inf	Var.	Fons	Nan.	Coll	Peu	Car.	P. S.	altr.	Tot.	frag.
67	Cer. comuna romana oxidada	26	8	2	1							37

Observacions

Codi	Classe	Inf	Var.	Fons	Nan.	Coll	Peu	Car.	P. S.	altr.	Tot.	frag.
70	Cer. africana de cuina vernissada	2	1									3

Observacions

L.9A

Codi	Classe	Inf	Var.	Fons	Nan.	Coll	Peu	Car.	P. S.	altr.	Tot.	frag.
85	Gran vas				2							2

Observacions

Codi	Classe	Inf	Var.	Fons	Nan.	Coll	Peu	Car.	P. S.	altr.	Tot.	frag.
93	Amfora local	3										3

Observacions

Inf Vor. Fons Nan.Coll Peu Car. P. S. altr.Tot. frag.

Codi	Classe	Inf	Vor.	Fons	Nan.Coll	Peu	Car.	P. S.	altr.	Tot.	frag.
99	Àmfora africana	4	1								5

Observacions

Inf Vor. Fons Nan.Coll Peu Car. P. S. altr.Tot. frag.

Codi	Classe	Inf	Vor.	Fons	Nan.Coll	Peu	Car.	P. S.	altr.	Tot.	frag.
100	Àmfora tripolitana	2			1						3

Observacions

Inf Vor. Fons Nan.Coll Peu Car. P. S. altr.Tot. frag.

Codi	Classe	Inf	Vor.	Fons	Nan.Coll	Peu	Car.	P. S.	altr.	Tot.	frag.
300	Bronze								2		2

Observacions

Inf Vor. Fons Nan.Coll Peu Car. P. S. altr.Tot. frag.

Codi	Classe	Inf	Vor.	Fons	Nan.Coll	Peu	Car.	P. S.	altr.	Tot.	frag.
301	Ferro								1		1

Observacions

Inf Vor. Fons Nan.Coll Peu Car. P. S. altr.Tot. frag.

Codi	Classe	Inf	Vor.	Fons	Nan.Coll	Peu	Car.	P. S.	altr.	Tot.	frag.
700	Vidre	5									5

Observacions

Inf Vor. Fons Nan.Coll Peu Car. P. S. altr.Tot. frag.

Codi	Classe	Inf	Vor.	Fons	Nan.Coll	Peu	Car.	P. S.	altr.	Tot.	frag.
800	Macrofauna								4		4

Observacions

1 dent

Inf Vor. Fons Nan.Coll Peu Car. P. S. altr.Tot. frag.

Codi	Classe	Inf	Vor.	Fons	Nan.Coll	Peu	Car.	P. S.	altr.	Tot.	frag.
803	Malacologia								3		3

Observacions

INVENTARI MATERIALS

Any 2001

UE 1802

TOSSA; ELS AMETLLERS

Inf Vor. Fons Nan.Coll Peu Car. P. S. altr.Tot. frag.

Codi	Classe	Inf	Vor.	Fons	Nan.Coll	Peu	Car.	P. S.	altr.	Tot.	frag.
66	Cer. comuna africana	1									1

Observacions

Inf Vor. Fons Nan.Coll Peu Car. P. S. altr.Tot. frag.

Codi	Classe	Inf	Vor.	Fons	Nan.Coll	Peu	Car.	P. S.	altr.	Tot.	frag.
67	Cer. comuna romana oxidada	1			1						2

Observacions

Inf Vor. Fons Nan.Coll Peu Car. P. S. altr.Tot. frag.

Codi	Classe	Inf	Vor.	Fons	Nan.Coll	Peu	Car.	P. S.	altr.	Tot.	frag.
85	Gran vas	2									2

Observacions

Inf Vor. Fons Nan.Coll Peu Car. P. S. altr.Tot. frag.

Codi	Classe	Inf	Vor.	Fons	Nan.Coll	Peu	Car.	P. S.	altr.	Tot.	frag.
98	Àmfora bètica	1									1

Observacions

Dres.20

Inf Vor. Fons Nan.Coll Peu Car. P. S. altr.Tot. frag.

Codi	Classe	Inf	Vor.	Fons	Nan.Coll	Peu	Car.	P. S.	altr.	Tot.	frag.
800	Macrofauna								3		3

Observacions

INVENTARI MATERIALS

Any 2001

UE 1803

TOSSA; ELS AMETLLERS

Inf Vor. Fons Nan.Coll Peu Car. P. S. altr.Tot. frag.

Codi	Classe	Inf	Vor.	Fons	Nan.Coll	Peu	Car.	P. S.	altr.	Tot.	frag.
39	T.S. africana A1		1								1

Observacions

L.1B

Inf Vor. Fons Nan.Coll Peu Car. P. S. altr.Tot. frag.

Codi	Classe	Inf	Vor.	Fons	Nan.Coll	Peu	Car.	P. S.	altr.	Tot.	frag.
56	Parets fines tardo-republicanes	2			1						3

Observacions

Inf Vor. Fons Nan.Coll Peu Car. P. S. altr.Tot. frag.

Codi	Classe	Inf	Vor.	Fons	Nan.Coll	Peu	Car.	P. S.	altr.	Tot.	frag.
66	Cer. comuna africana			4							4

Observacions

Inf Vor. Fons Nan.Coll Peu Car. P. S. altr.Tot. frag.

Codi	Classe	Inf	Vor.	Fons	Nan.Coll	Peu	Car.	P. S.	altr.	Tot.	frag.
67	Cer. comuna romana oxidada	3	2	1							6

Observacions

Inf Vor. Fons Nan.Coll Peu Car. P. S. altr.Tot. frag.

Codi	Classe	Inf	Vor.	Fons	Nan.Coll	Peu	Car.	P. S.	altr.	Tot.	frag.
68	Cer. comuna romana local	5		1							6

Observacions

Inf Vor. Fons Nan.Coll Peu Car. P. S. altr.Tot. frag.

Codi	Classe	Inf	Vor.	Fons	Nan.Coll	Peu	Car.	P. S.	altr.	Tot.	frag.
69	Cer. comuna de pasta grisa		1								1

Observacions

Inf Vor. Fons Nan.Coll Peu Car. P. S. altr.Tot. frag.

Codi	Classe	Inf	Vor.	Fons	Nan.Coll	Peu	Car.	P. S.	altr.	Tot.	frag.
70	Cer. africana de cuina vernissada			2							2

Observacions

Inf Vor. Fons Nan.Coll Peu Car. P. S. altr.Tot. frag.

Codi	Classe	Inf	Vor.	Fons	Nan.Coll	Peu	Car.	P. S.	altr.	Tot.	frag.
97	Àmfora tarraconense	2									2

Observacions

Inf Vor. Fons Nan.Coll Peu Car. P. S. altr.Tot. frag.

Codi	Classe	Inf	Vor.	Fons	Nan.Coll	Peu	Car.	P. S.	altr.	Tot.	frag.
99	Àmfora africana	2									2

Observacions

Inf Vor. Fons Nan.Coll Peu Car. P. S. altr.Tot. frag.

Codi	Classe	Inf	Vor.	Fons	Nan.Coll	Peu	Car.	P. S.	altr.	Tot.	frag.
100	Àmfora tripolitana	3									3

Observacions

Inf Vor. Fons Nan.Coll Peu Car. P. S. altr.Tot. frag.

Codi	Classe	Inf	Vor.	Fons	Nan.Coll	Peu	Car.	P. S.	altr.	Tot.	frag.
102	Àmfora indeterminada	5									5

Observacions

Inf Vor. Fons Nan.Coll Peu Car. P. S. altr.Tot. frag.

Codi	Classe	Inf	Vor.	Fons	Nan.Coll	Peu	Car.	P. S.	altr.	Tot.	frag.
300	Bronze								1		1

Observacions

Inf Vor. Fons Nan.Coll Peu Car. P. S. altr.Tot. frag.

Codi	Classe	Inf	Vor.	Fons	Nan.Coll	Peu	Car.	P. S.	altr.	Tot.	frag.
700	Vidre	4									4

Observacions

Inf Vor. Fons Nan.Coll Peu Car. P. S. altr.Tot. frag.

Codi	Classe	Inf	Vor.	Fons	Nan.Coll	Peu	Car.	P. S.	altr.	Tot.	frag.
800	Macrofauna								2		2

Observacions

Inf Vor. Fons Nan.Coll Peu Car. P. S. altr.Tot. frag.

Codi	Classe	Inf	Vor.	Fons	Nan.Coll	Peu	Car.	P. S.	altr.	Tot.	frag.
803	Malacologia								2		2

Observacions

**INVENTARI MATERIALS**

Any 2001

UE 1804

**TOSSA; ELS AMETLLERS**

Inf Vor. Fons Nan.Coll Peu Car. P. S. altr.Tot. frag.

Codi	Classe	Inf	Vor.	Fons	Nan.Coll	Peu	Car.	P. S.	altr.	Tot.	frag.
7	Cer. grollera	8	2								10

Observacions

Inf Vor. Fons Nan.Coll Peu Car. P. S. altr.Tot. frag.

Codi	Classe	Inf	Vor.	Fons	Nan.Coll	Peu	Car.	P. S.	altr.	Tot.	frag.
34	T.S. sud-gàl.lica	8	4	1							13

Observacions

D.18, D.36, D.37, decorades

Inf Vor. Fons Nan.Coll Peu Car. P. S. altr.Tot. frag.

Codi	Classe	Inf	Vor.	Fons	Nan.Coll	Peu	Car.	P. S.	altr.	Tot.	frag.
58	Parets fines amb engalba				1						1

Observacions

Inf Vor. Fons Nan.Coll Peu Car. P. S. altr.Tot. frag.

Codi	Classe	Inf	Vor.	Fons	Nan.Coll	Peu	Car.	P. S.	altr.	Tot.	frag.
66	Cer. comuna africana	1	2								3

Observacions

Os.II,312, Os.II,306

Inf Vor. Fons Nan.Coll Peu Car. P. S. altr.Tot. frag.

Codi	Classe	Inf	Vor.	Fons	Nan.Coll	Peu	Car.	P. S.	altr.	Tot.	frag.
68	Cer. comuna romana local	17	6	2	1						26

Observacions

Inf Vor. Fons Nan.Coll Peu Car. P. S. altr.Tot. frag.

Codi	Classe	Inf	Vor.	Fons	Nan.Coll	Peu	Car.	P. S.	altr.	Tot.	frag.
84	Grisa de la costa catalana	1									1

Observacions

Inf Vor. Fons Nan.Coll Peu Car. P. S. altr.Tot. frag.

Codi	Classe	Inf	Vor.	Fons	Nan.Coll	Peu	Car.	P. S.	altr.	Tot.	frag.
85	Gran vas			2							2

Observacions

Inf Vor. Fons Nan.Coll Peu Car. P. S. altr.Tot. frag.

Codi	Classe	Inf	Vor.	Fons	Nan.Coll	Peu	Car.	P. S.	altr.	Tot.	frag.
93	Àmfora local	21	4	1	4						30

Observacions

Dres.2-4

Inf Vor. Fons Nan.Coll Peu Car. P. S. altr.Tot. frag.

Codi	Classe	Inf	Vor.	Fons	Nan.Coll	Peu	Car.	P. S.	altr.	Tot.	frag.
97	Àmfora tarraconense	3									3

Observacions

Inf Vor. Fons Nan.Coll Peu Car. P. S. altr.Tot. frag.

Codi	Classe	Inf	Vor.	Fons	Nan.Coll	Peu	Car.	P. S.	altr.	Tot.	frag.
300	Bronze								2		2

Observacions

1 ham

Inf Vor. Fons Nan.Coll Peu Car. P. S. altr.Tot. frag.

Codi	Classe	Inf	Vor.	Fons	Nan.Coll	Peu	Car.	P. S.	altr.	Tot.	frag.
301	Ferro								3		3

Observacions

Claus

Inf Vor. Fons Nan.Coll Peu Car. P. S. altr.Tot. frag.

Codi	Classe	Inf	Vor.	Fons	Nan.Coll	Peu	Car.	P. S.	altr.	Tot.	frag.
404	Marbre								1		1

Observacions

Inf Vor. Fons Nan.Coll Peu Car. P. S. altr.Tot. frag.

Codi	Classe	Inf	Vor.	Fons	Nan.Coll	Peu	Car.	P. S.	altr.	Tot.	frag.
499	Material constructiu								1		1

Observacions

Inf Vor. Fons Nan.Coll Peu Car. P. S. altr.Tot. frag.

Codi	Classe	Inf	Vor.	Fons	Nan.Coll	Peu	Car.	P. S.	altr.	Tot.	frag.
503	Estuc								7		7

Observacions

Inf Vor. Fons Nan.Coll Peu Car. P. S. altr.Tot. frag.

Codi	Classe	Inf	Vor.	Fons	Nan.Coll	Peu	Car.	P. S.	altr.	Tot.	frag.
700	Vidre	2									2

Observacions

Inf Vor. Fons Nan.Coll Peu Car. P. S. altr.Tot. frag.

Codi	Classe	Inf	Vor.	Fons	Nan.Coll	Peu	Car.	P. S.	altr.	Tot.	frag.
800	Macrofauna								4		4

Observacions

INVENTARI MATERIALS

Any 2001

UE

1806

TOSSA; ELS AMETLLERS

Inf Vor. Fons Nan.Coll Peu Car. P. S. altr.Tot. frag.

Codi	Classe	Inf	Vor.	Fons	Nan.Coll	Peu	Car.	P. S.	altr.	Tot.	frag.
7	Cer. grollera	15	4	1	1						21

Observacions

Codi	Classe	Inf	Vor.	Fons	Nan.	Coll	Peu	Car.	P. S.	altr.	Tot. frag.
29	T.S. Aretina	6	5	6							17

Observacions Varis fragments de dues peces

Codi	Classe	Inf	Vor.	Fons	Nan.	Coll	Peu	Car.	P. S.	altr.	Tot. frag.
34	T.S. sud-gàl.lica	19	13	5							37

Observacions D.29

Codi	Classe	Inf	Vor.	Fons	Nan.	Coll	Peu	Car.	P. S.	altr.	Tot. frag.
58	Parets fines amb engalba	1	2								3

Observacions Parets sorroses

Codi	Classe	Inf	Vor.	Fons	Nan.	Coll	Peu	Car.	P. S.	altr.	Tot. frag.
66	Cer. comuna africana	1	3	1							5

Observacions

Codi	Classe	Inf	Vor.	Fons	Nan.	Coll	Peu	Car.	P. S.	altr.	Tot. frag.
67	Cer. comuna romana oxidada	40	12	1	3						56

Observacions

Codi	Classe	Inf	Vor.	Fons	Nan.	Coll	Peu	Car.	P. S.	altr.	Tot. frag.
69	Cer. comuna de pasta grisa	1	1								2

Observacions

Codi	Classe	Inf	Vor.	Fons	Nan.	Coll	Peu	Car.	P. S.	altr.	Tot. frag.
73	Llànvia indeterminada									1	1

Observacions

Codi	Classe	Inf	Vor.	Fons	Nan.	Coll	Peu	Car.	P. S.	altr.	Tot. frag.
80	Amforisc	1									1

Observacions Reapropiat com a tubuli

Codi	Classe	Inf	Vor.	Fons	Nan.	Coll	Peu	Car.	P. S.	altr.	Tot. frag.
84	Grisa de la costa catalana	2									2

Observacions

Codi	Classe	Inf	Vor.	Fons	Nan.	Coll	Peu	Car.	P. S.	altr.	Tot. frag.
85	Gran vas	4		6							10

Observacions

Codi	Classe	Inf	Vor.	Fons	Nan.	Coll	Peu	Car.	P. S.	altr.	Tot. frag.
93	Amfora local	22		1	5						28

Observacions

Codi	Classe	Inf	Vor.	Fons	Nan.	Coll	Peu	Car.	P. S.	altr.	Tot. frag.
97	Amfora tarraconense	2		1							3

Observacions

Codi	Classe	Inf	Vor.	Fons	Nan.	Coll	Peu	Car.	P. S.	altr.	Tot. frag.
97	Amfora tarraconense	2		1							3

Observacions

Codi	Classe	Inf	Vor.	Fons	Nan.	Coll	Peu	Car.	P. S.	altr.	Tot. frag.
98	Amfora bètica	1									1

Observacions

Codi	Classe	Inf	Vor.	Fons	Nan.	Coll	Peu	Car.	P. S.	altr.	Tot. frag.
102	Amfora indeterminada	2									2

Observacions

Codi	Classe	Inf	Vor.	Fons	Nan.	Coll	Peu	Car.	P. S.	altr.	Tot. frag.
300	Bronze									4	4

Observacions 2 claus

Codi	Classe	Inf	Vor.	Fons	Nan.	Coll	Peu	Car.	P. S.	altr.	Tot.	frag.
301	Ferro										13	13

Observacions Claus

Codi	Classe	Inf	Vor.	Fons	Nan.	Coll	Peu	Car.	P. S.	altr.	Tot.	frag.
304	Plom										1	1

Observacions Escòria

Codi	Classe	Inf	Vor.	Fons	Nan.	Coll	Peu	Car.	P. S.	altr.	Tot.	frag.
499	Material constructiu										1	1

Observacions Tubuli

Codi	Classe	Inf	Vor.	Fons	Nan.	Coll	Peu	Car.	P. S.	altr.	Tot.	frag.
503	Estuc										6	6

Observacions

Codi	Classe	Inf	Vor.	Fons	Nan.	Coll	Peu	Car.	P. S.	altr.	Tot.	frag.
800	Macrofauna										10	10

Observacions

### INVENTARI MATERIALS

Any 2001

UE 1810

TOSSA; ELS AMETLLERS

Codi	Classe	Inf	Vor.	Fons	Nan.	Coll	Peu	Car.	P. S.	altr.	Tot.	frag.
7	Cer. grollera	15	9	2								26

Observacions

Codi	Classe	Inf	Vor.	Fons	Nan.	Coll	Peu	Car.	P. S.	altr.	Tot.	frag.
34	T.S. sud-gàl.lica	3	5	4								12

Observacions

D.29,D.37,D.18/31,D.24/25

Codi	Classe	Inf	Vor.	Fons	Nan.	Coll	Peu	Car.	P. S.	altr.	Tot.	frag.
39	T.S. africana A1	5	4	3								12

Observacions

I.36, L.1B

Codi	Classe	Inf	Vor.	Fons	Nan.	Coll	Peu	Car.	P. S.	altr.	Tot.	frag.
66	Cer. comuna africana	8	11	3								22

Observacions

L.10A, Os.III,267

Codi	Classe	Inf	Vor.	Fons	Nan.	Coll	Peu	Car.	P. S.	altr.	Tot.	frag.
67	Cer. comuna romana oxidada	92	31	5	4							132

Observacions

Codi	Classe	Inf	Vor.	Fons	Nan.	Coll	Peu	Car.	P. S.	altr.	Tot.	frag.
70	Cer. africana de cuina vernissada	3	4									7

Observacions

L.9A

Codi	Classe	Inf	Vor.	Fons	Nan.	Coll	Peu	Car.	P. S.	altr.	Tot.	frag.
73	Llântia indeterminada										8	8

Observacions

Dres.20

Codi	Classe	Inf	Vor.	Fons	Nan.	Coll	Peu	Car.	P. S.	altr.	Tot.	frag.
85	Gran vas		3									3

Observacions

Codi	Classe	Inf	Vor.	Fons	Nan.	Coll	Peu	Car.	P. S.	altr.	Tot.	frag.
93	Àmfora local	21	4		3							28

Observacions

Dres.2-4

Codi	Classe	Inf	Vor.	Fons	Nan.	Coll	Peu	Car.	P. S.	altr.	Tot.	frag.
99	Àmfora africana	7	1									8

Observacions

Codi	Classe	Inf	Vor.	Fons	Nan.	Coll	Peu	Car.	P.	S.	altr.	Tot.	frag.
102	Amfora indeterminada		3										3

Observacions

Codi	Classe	Inf	Vor.	Fons	Nan.	Coll	Peu	Car.	P.	S.	altr.	Tot.	frag.
301	Ferro										6		6

Observacions

Codi	Classe	Inf	Vor.	Fons	Nan.	Coll	Peu	Car.	P.	S.	altr.	Tot.	frag.
404	Marbre										1		1

Observacions

Codi	Classe	Inf	Vor.	Fons	Nan.	Coll	Peu	Car.	P.	S.	altr.	Tot.	frag.
503	Estuc										3		3

Observacions

Codi	Classe	Inf	Vor.	Fons	Nan.	Coll	Peu	Car.	P.	S.	altr.	Tot.	frag.
700	Vidre										6		6

Observacions

Codi	Classe	Inf	Vor.	Fons	Nan.	Coll	Peu	Car.	P.	S.	altr.	Tot.	frag.
800	Macrofauna										18		18

Observacions

Codi	Classe	Inf	Vor.	Fons	Nan.	Coll	Peu	Car.	P.	S.	altr.	Tot.	frag.
803	Malacologia										2		2

Observacions

## INVENTARI MATERIALS

Any 2001

UE

1812

## TOSSA; ELS AMETLLERS

Codi	Classe	Inf	Vor.	Fons	Nan.	Coll	Peu	Car.	P.	S.	altr.	Tot.	frag.
56	Parets fines tardo-republicanes		1										1

Observacions

Codi	Classe	Inf	Vor.	Fons	Nan.	Coll	Peu	Car.	P.	S.	altr.	Tot.	frag.
66	Cer. comuna africana		1										1

Observacions

Codi	Classe	Inf	Vor.	Fons	Nan.	Coll	Peu	Car.	P.	S.	altr.	Tot.	frag.
67	Cer. comuna romana oxidada	3	1			1							5

Observacions

Mateixa peça

Codi	Classe	Inf	Vor.	Fons	Nan.	Coll	Peu	Car.	P.	S.	altr.	Tot.	frag.
68	Cer. comuna romana local	3	1										4

Observacions

Codi	Classe	Inf	Vor.	Fons	Nan.	Coll	Peu	Car.	P.	S.	altr.	Tot.	frag.
80	Ungüentari	3	2										5

Observacions

Mateixa peça

Codi	Classe	Inf	Vor.	Fons	Nan.	Coll	Peu	Car.	P.	S.	altr.	Tot.	frag.
85	Gran vas		2										2

Observacions

Codi	Classe	Inf	Vor.	Fons	Nan.	Coll	Peu	Car.	P.	S.	altr.	Tot.	frag.
93	Amfora local		1		1								2

Observacions

Codi	Classe	Inf	Vor.	Fons	Nan.	Coll	Peu	Car.	P.	S.	altr.	Tot.	frag.
97	Amfora tarraconense		2		1								3

Observacions

Codi	Classe	Inf	Vor.	Fons	Nan.	Coll	Peu	Car.	P.	S.	altr.	Tot.	frag.
301	Ferro										1	1	

Observacions

Clau

Codi	Classe	Inf	Vor.	Fons	Nan.	Coll	Peu	Car.	P.	S.	altr.	Tot.	frag.
700	Vidre	2										2	

Observacions

INVENTARI MATERIALS

any 2001

UE

1813

TOSSA; ELS AMETLLERS

Codi	Classe	Inf	Vor.	Fons	Nan.	Coll	Peu	Car.	P.	S.	altr.	Tot.	frag.
7	Cer. grollera	5	4	1	1							11	

Observacions

Codi	Classe	Inf	Vor.	Fons	Nan.	Coll	Peu	Car.	P.	S.	altr.	Tot.	frag.
29	T.S. Aretina	1										1	

Observacions

Codi	Classe	Inf	Vor.	Fons	Nan.	Coll	Peu	Car.	P.	S.	altr.	Tot.	frag.
34	T.S. sud-gal.lica	2	2									4	

Observacions

D.29

Codi	Classe	Inf	Vor.	Fons	Nan.	Coll	Peu	Car.	P.	S.	altr.	Tot.	frag.
39	T.S. africana A1	2	1	1								4	

Observacions

Codi	Classe	Inf	Vor.	Fons	Nan.	Coll	Peu	Car.	P.	S.	altr.	Tot.	frag.
45	T.S. africana ind.	3		1								4	

Observacions

Mateixa peça

Codi	Classe	Inf	Vor.	Fons	Nan.	Coll	Peu	Car.	P.	S.	altr.	Tot.	frag.
65	Engalba interna roja pompeiana			1								1	

Observacions

Codi	Classe	Inf	Vor.	Fons	Nan.	Coll	Peu	Car.	P.	S.	altr.	Tot.	frag.
68	Cer. comuna africana	4	7	1								12	

Observacions

Os.III,267

Codi	Classe	Inf	Vor.	Fons	Nan.	Coll	Peu	Car.	P.	S.	altr.	Tot.	frag.
67	Cer. comuna romana oxidada				1							1	

Observacions

Codi	Classe	Inf	Vor.	Fons	Nan.	Coll	Peu	Car.	P.	S.	altr.	Tot.	frag.
68	Cer. comuna romana local	26	6	4	4							40	

Observacions

Codi	Classe	Inf	Vor.	Fons	Nan.	Coll	Peu	Car.	P.	S.	altr.	Tot.	frag.
69	Cer. comuna de pasta grisa	1			1							2	

Observacions

Codi	Classe	Inf	Vor.	Fons	Nan.	Coll	Peu	Car.	P.	S.	altr.	Tot.	frag.
70	Cer. africana de cuina vernissada		1									1	

Observacions

L.10A

Codi	Classe	Inf	Vor.	Fons	Nan.	Coll	Peu	Car.	P.	S.	altr.	Tot.	frag.
73	Llànčia indeterminada										1	1	

Observacions

Codi	Classe	Inf	Vor.	Fons	Nan.	Coll	Peu	Car.	P.	S.	altr.	Tot.	frag.
81	Morter	8	3	1								12	

Observacions

Mateixa peça, gibrell africà



Codi	Classe	Inf	Vor.	Fons	Nan.	Coll	Peu	Car.	P. S.	altr.	Tot.	frag.
85	Gran vas	4		1								5

Observacions

Codi	Classe	Inf	Vor.	Fons	Nan.	Coll	Peu	Car.	P. S.	altr.	Tot.	frag.
93	Amfora local				1							1

Observacions

Codi	Classe	Inf	Vor.	Fons	Nan.	Coll	Peu	Car.	P. S.	altr.	Tot.	frag.
97	Amfora tarraconense	3										3

Observacions

Codi	Classe	Inf	Vor.	Fons	Nan.	Coll	Peu	Car.	P. S.	altr.	Tot.	frag.
99	Amfora africana	2										2

Observacions

Codi	Classe	Inf	Vor.	Fons	Nan.	Coll	Peu	Car.	P. S.	altr.	Tot.	frag.
102	Amfora indeterminada	3										3

Observacions

Codi	Classe	Inf	Vor.	Fons	Nan.	Coll	Peu	Car.	P. S.	altr.	Tot.	frag.
103	Dolia		1									1

Observacions

Codi	Classe	Inf	Vor.	Fons	Nan.	Coll	Peu	Car.	P. S.	altr.	Tot.	frag.
301	Ferro									2		2

Observacions

Codi	Classe	Inf	Vor.	Fons	Nan.	Coll	Peu	Car.	P. S.	altr.	Tot.	frag.
307	Numismàtica									1		1

Observacions

Codi	Classe	Inf	Vor.	Fons	Nan.	Coll	Peu	Car.	P. S.	altr.	Tot.	frag.
503	Estuc									1		1

Observacions

Codi	Classe	Inf	Vor.	Fons	Nan.	Coll	Peu	Car.	P. S.	altr.	Tot.	frag.
700	Vidre	3	1	1	1							6

Observacions

Codi	Classe	Inf	Vor.	Fons	Nan.	Coll	Peu	Car.	P. S.	altr.	Tot.	frag.
800	Macrofauna									12		12

Observacions

**INVENTARI MATERIALS**

Any **2001**

UE **1816**

**TOSSA; ELS AMETLLERS**

Codi	Classe	Inf	Vor.	Fons	Nan.	Coll	Peu	Car.	P. S.	altr.	Tot.	frag.
7	Cer. grollera				1							1

Observacions

Codi	Classe	Inf	Vor.	Fons	Nan.	Coll	Peu	Car.	P. S.	altr.	Tot.	frag.
39	T.S. africana A1	1										1

Observacions

Codi	Classe	Inf	Vor.	Fons	Nan.	Coll	Peu	Car.	P. S.	altr.	Tot.	frag.
67	Cer. comuna romana oxidada	1										1

Observacions

Codi	Classe	Inf	Vor.	Fons	Nan.	Coll	Peu	Car.	P. S.	altr.	Tot.	frag.
68	Cer. comuna romana local	2	1									3

Observacions

Codi	Classe	Inf	Var.	Fons	Nan.	Coll	Peu	Car.	P. S.	altr.	Tot.	frag.
93	Àmfora local	2									2	

Observacions

Codi	Classe	Inf	Var.	Fons	Nan.	Coll	Peu	Car.	P. S.	altr.	Tot.	frag.
97	Àmfora tarraconense	1									1	

Observacions

Codi	Classe	Inf	Var.	Fons	Nan.	Coll	Peu	Car.	P. S.	altr.	Tot.	frag.
98	Àmfora bètica			1							1	

Observacions

Dres.20

Codi	Classe	Inf	Var.	Fons	Nan.	Coll	Peu	Car.	P. S.	altr.	Tot.	frag.
700	Vidre									1	1	

Observacions

Pla

**INVENTARI MATERIALS**

Any 2001

UE 1817

**TOSSA; ELS AMETLLERS**

Codi	Classe	Inf	Var.	Fons	Nan.	Coll	Peu	Car.	P. S.	altr.	Tot.	frag.
7	Cer. grollera	4	1	1	1						7	

Observacions

Codi	Classe	Inf	Var.	Fons	Nan.	Coll	Peu	Car.	P. S.	altr.	Tot.	frag.
34	T.S. sud-gàl.lica	2	2	1							5	

Observacions

D.37

Codi	Classe	Inf	Var.	Fons	Nan.	Coll	Peu	Car.	P. S.	altr.	Tot.	frag.
39	T.S. africana A1	6	2								8	

Observacions

L.4/36

Codi	Classe	Inf	Var.	Fons	Nan.	Coll	Peu	Car.	P. S.	altr.	Tot.	frag.
48	T.S. lucente			1							1	

Observacions

Codi	Classe	Inf	Var.	Fons	Nan.	Coll	Peu	Car.	P. S.	altr.	Tot.	frag.
66	Cer. comuna africana	7	9								16	

Observacions

Os.III,267, Os.II,312

Codi	Classe	Inf	Var.	Fons	Nan.	Coll	Peu	Car.	P. S.	altr.	Tot.	frag.
67	Cer. comuna romana oxidada	16	4		1						21	

Observacions

Codi	Classe	Inf	Var.	Fons	Nan.	Coll	Peu	Car.	P. S.	altr.	Tot.	frag.
70	Cer. africana de cuina vernissada			1							1	

Observacions

Codi	Classe	Inf	Var.	Fons	Nan.	Coll	Peu	Car.	P. S.	altr.	Tot.	frag.
73	Llانتia indeterminada									1	1	

Observacions

Codi	Classe	Inf	Var.	Fons	Nan.	Coll	Peu	Car.	P. S.	altr.	Tot.	frag.
85	Gran vas	4			1						5	

Observacions

Codi	Classe	Inf	Var.	Fons	Nan.	Coll	Peu	Car.	P. S.	altr.	Tot.	frag.
93	Àmfora local	5	2								7	

Observacions

Codi	Classe	Inf	Var.	Fons	Nan.	Coll	Peu	Car.	P. S.	altr.	Tot.	frag.
96	Àmfora itàlica				1						1	

Observacions

Codi	Classe	Inf	Vor.	Fons	Nan.	Coll	Peu	Car.	P.	S.	altr.	Tot.	frag.
98	Àmfora bètica	2											2

Observacions

Codi	Classe	Inf	Vor.	Fons	Nan.	Coll	Peu	Car.	P.	S.	altr.	Tot.	frag.
100	Àmfora tripolitana	1											1

Observacions

Codi	Classe	Inf	Vor.	Fons	Nan.	Coll	Peu	Car.	P.	S.	altr.	Tot.	frag.
103	Dolia		1										1

Observacions

Codi	Classe	Inf	Vor.	Fons	Nan.	Coll	Peu	Car.	P.	S.	altr.	Tot.	frag.
300	Bronze										1		1

Clau

Observacions

Codi	Classe	Inf	Vor.	Fons	Nan.	Coll	Peu	Car.	P.	S.	altr.	Tot.	frag.
301	Ferro										3		3

1 clau i 2 varilles

Observacions

Codi	Classe	Inf	Vor.	Fons	Nan.	Coll	Peu	Car.	P.	S.	altr.	Tot.	frag.
503	Estuc										2		2

Observacions

Codi	Classe	Inf	Vor.	Fons	Nan.	Coll	Peu	Car.	P.	S.	altr.	Tot.	frag.
511	Imbrex										1		1

Observacions

Codi	Classe	Inf	Vor.	Fons	Nan.	Coll	Peu	Car.	P.	S.	altr.	Tot.	frag.
700	Vidre	5									2		7

2 plans

Observacions

Codi	Classe	Inf	Vor.	Fons	Nan.	Coll	Peu	Car.	P.	S.	altr.	Tot.	frag.
800	Macrofauna										6		6

1 mandíbula

Observacions

## INVENTARI MATERIALS

Any 2001

UE

1819

## TOSSA; ELS AMETLLERS

Codi	Classe	Inf	Vor.	Fons	Nan.	Coll	Peu	Car.	P.	S.	altr.	Tot.	frag.
29	T.S. Aretina	1	1										2

L.36

Observacions

Codi	Classe	Inf	Vor.	Fons	Nan.	Coll	Peu	Car.	P.	S.	altr.	Tot.	frag.
39	T.S. africana A1	1	1										2

L.2A

Observacions

Codi	Classe	Inf	Vor.	Fons	Nan.	Coll	Peu	Car.	P.	S.	altr.	Tot.	frag.
58	Parets fines amb engalba		2										2

Parets sorroses

Observacions

Codi	Classe	Inf	Vor.	Fons	Nan.	Coll	Peu	Car.	P.	S.	altr.	Tot.	frag.
66	Cer. comuna africana		2										2

Observacions

Codi	Classe	Inf	Vor.	Fons	Nan.	Coll	Peu	Car.	P.	S.	altr.	Tot.	frag.
68	Cer. comuna romana local	8	4		2								14

Observacions

Codi	Classe	Inf	Vor.	Fons	Nan.	Coll	Peu	Car.	P.	S.	altr.	Tot.	frag.
93	Àmfora local	2	2										4

Observacions

Inf Vor. Fons Nan.Coll Peu Car. P. S. altr.Tot. frag.

Codi	Classe	Inf	Vor.	Fons	Nan.	Coll	Peu	Car.	P.	S.	altr.	Tot.	frag.
97	Àmfora tarraconense	2											2

Observacions

Inf Vor. Fons Nan.Coll Peu Car. P. S. altr.Tot. frag.

Codi	Classe	Inf	Vor.	Fons	Nan.	Coll	Peu	Car.	P.	S.	altr.	Tot.	frag.
301	Ferro										4		4

Observacions

Inf Vor. Fons Nan.Coll Peu Car. P. S. altr.Tot. frag.

Codi	Classe	Inf	Vor.	Fons	Nan.	Coll	Peu	Car.	P.	S.	altr.	Tot.	frag.
404	Marbre										2		2

Observacions

Placa

Inf Vor. Fons Nan.Coll Peu Car. P. S. altr.Tot. frag.

Codi	Classe	Inf	Vor.	Fons	Nan.	Coll	Peu	Car.	P.	S.	altr.	Tot.	frag.
700	Vidre	3		1									4

Observacions

Inf Vor. Fons Nan.Coll Peu Car. P. S. altr.Tot. frag.

Codi	Classe	Inf	Vor.	Fons	Nan.	Coll	Peu	Car.	P.	S.	altr.	Tot.	frag.
800	Macrofauna										5		5

Observacions

INVENTARI MATERIALS

Any 2001

UE

1820

TOSSA; ELS AMETLLERS

Inf Vor. Fons Nan.Coll Peu Car. P. S. altr.Tot. frag.

Codi	Classe	Inf	Vor.	Fons	Nan.	Coll	Peu	Car.	P.	S.	altr.	Tot.	frag.
7	Cer. grollera	1	1		1								3

Observacions

Inf Vor. Fons Nan.Coll Peu Car. P. S. altr.Tot. frag.

Codi	Classe	Inf	Vor.	Fons	Nan.	Coll	Peu	Car.	P.	S.	altr.	Tot.	frag.
29	T.S. Aretina		1	1									2

Observacions

Inf Vor. Fons Nan.Coll Peu Car. P. S. altr.Tot. frag.

Codi	Classe	Inf	Vor.	Fons	Nan.	Coll	Peu	Car.	P.	S.	altr.	Tot.	frag.
34	T.S. sud-gal·lica	4	2										6

Observacions

D.29

Inf Vor. Fons Nan.Coll Peu Car. P. S. altr.Tot. frag.

Codi	Classe	Inf	Vor.	Fons	Nan.	Coll	Peu	Car.	P.	S.	altr.	Tot.	frag.
39	T.S. africana A1	1	1										2

Observacions

L.4/36

Inf Vor. Fons Nan.Coll Peu Car. P. S. altr.Tot. frag.

Codi	Classe	Inf	Vor.	Fons	Nan.	Coll	Peu	Car.	P.	S.	altr.	Tot.	frag.
59	Parets fines de clofolla d'ou	1											1

Observacions

Inf Vor. Fons Nan.Coll Peu Car. P. S. altr.Tot. frag.

Codi	Classe	Inf	Vor.	Fons	Nan.	Coll	Peu	Car.	P.	S.	altr.	Tot.	frag.
66	Cer. comuna africana		2										2

Observacions

Inf Vor. Fons Nan.Coll Peu Car. P. S. altr.Tot. frag.

Codi	Classe	Inf	Vor.	Fons	Nan.	Coll	Peu	Car.	P.	S.	altr.	Tot.	frag.
68	Cer. comuna romana local	14	9	3									26

Observacions

Inf Vor. Fons Nan.Coll Peu Car. P. S. altr.Tot. frag.

Codi	Classe	Inf	Vor.	Fons	Nan.	Coll	Peu	Car.	P.	S.	altr.	Tot.	frag.
73	Llàntria indeterminada										1		1

Observacions

Inf Vor. Fons Nan.Coll Peu Car. P. S. altr.Tot. frag.

Codi	Classe	Inf	Vor.	Fons	Nan.	Coll	Peu	Car.	P.	S.	altr.	Tot.	frag.
85	Gran vas		1										1

Observacions

Inf Vor. Fons Nan.Coll Peu Car. P. S. altr.Tot. frag.

Codi	Classe	Inf	Vor.	Fons	Nan.	Coll	Peu	Car.	P.	S.	altr.	Tot.	frag.
93	Àmfora local	4	1	1	3								9

Observacions

Dres.2-4

Codi	Classe	Inf	Vor.	Fons	Nan.	Coll	Peu	Car.	P. S.	altr.	Tot.	frag.
97	Amfora tarraconense	2										2

Observacions

Codi	Classe	Inf	Vor.	Fons	Nan.	Coll	Peu	Car.	P. S.	altr.	Tot.	frag.
102	Amfora indeterminada	4										4

Observacions

Codi	Classe	Inf	Vor.	Fons	Nan.	Coll	Peu	Car.	P. S.	altr.	Tot.	frag.
300	Bronze									1		1

Observacions

Codi	Classe	Inf	Vor.	Fons	Nan.	Coll	Peu	Car.	P. S.	altr.	Tot.	frag.
301	Ferro									1		1

Observacions Clau

Codi	Classe	Inf	Vor.	Fons	Nan.	Coll	Peu	Car.	P. S.	altr.	Tot.	frag.
700	Vidre	6										6

Observacions

Codi	Classe	Inf	Vor.	Fons	Nan.	Coll	Peu	Car.	P. S.	altr.	Tot.	frag.
800	Macrofauna									2		2

Observacions

Codi	Classe	Inf	Vor.	Fons	Nan.	Coll	Peu	Car.	P. S.	altr.	Tot.	frag.
803	Malacologia									1		1

Observacions

**INVENTARI MATERIALS**

Any 2001

UE

1826

**TOSSA; ELS AMETLLERS**

Codi	Classe	Inf	Vor.	Fons	Nan.	Coll	Peu	Car.	P. S.	altr.	Tot.	frag.
7	Cer. grollera		3	1								4

Observacions

Codi	Classe	Inf	Vor.	Fons	Nan.	Coll	Peu	Car.	P. S.	altr.	Tot.	frag.
19	Campaniana A indeterminada			1								1

Observacions

Codi	Classe	Inf	Vor.	Fons	Nan.	Coll	Peu	Car.	P. S.	altr.	Tot.	frag.
20	Campaniana B	1										1

Observacions

Codi	Classe	Inf	Vor.	Fons	Nan.	Coll	Peu	Car.	P. S.	altr.	Tot.	frag.
67	Cer. comuna romana oxidada	3	2		1							6

Observacions

Codi	Classe	Inf	Vor.	Fons	Nan.	Coll	Peu	Car.	P. S.	altr.	Tot.	frag.
85	Gran vas				1							1

Observacions

Codi	Classe	Inf	Vor.	Fons	Nan.	Coll	Peu	Car.	P. S.	altr.	Tot.	frag.
86	Cer. ibèrica pintada	1										1

Observacions

Codi	Classe	Inf	Vor.	Fons	Nan.	Coll	Peu	Car.	P. S.	altr.	Tot.	frag.
97	Amfora tarraconense	1										1

Observacions

Codi	Classe	Inf	Vor.	Fons	Nan.	Coll	Peu	Car.	P. S.	altr.	Tot.	frag.
102	Amfora indeterminada	1										1

Observacions

Codi	Classe	Inf	Vor.	Fons	Nan.	Coll	Peu	Car.	P. S.	altr.	Tot.	frag.
103	Dolia	1										1

Observacions

Codi	Classe	Inf	Vor.	Fons	Nan.	Coll	Peu	Car.	P. S.	altr.	Tot.	frag.
503	Estuc									1		1

Observacions

**INVENTARI MATERIALS**

Any

UE

**TOSSA; ELS AMETLLERS**

Codi	Classe	Inf	Vor.	Fons	Nan.	Coll	Peu	Car.	P. S.	altr.	Tot.	frag.
7	Cer. grollera	1	1									2

Observacions

Codi	Classe	Inf	Vor.	Fons	Nan.	Coll	Peu	Car.	P. S.	altr.	Tot.	frag.
20	Campaniana B	2	3	1								6

Observacions

mateixa peça

Codi	Classe	Inf	Vor.	Fons	Nan.	Coll	Peu	Car.	P. S.	altr.	Tot.	frag.
67	Cer. comuna romana oxidada	3										3

Observacions

Codi	Classe	Inf	Vor.	Fons	Nan.	Coll	Peu	Car.	P. S.	altr.	Tot.	frag.
96	Àmfora itàlica	1										1

Observacions

**INVENTARI MATERIALS**

Any

UE

**TOSSA; ELS AMETLLERS**

Codi	Classe	Inf	Vor.	Fons	Nan.	Coll	Peu	Car.	P. S.	altr.	Tot.	frag.
68	Cer. comuna romana local		2									2

Observacions

Codi	Classe	Inf	Vor.	Fons	Nan.	Coll	Peu	Car.	P. S.	altr.	Tot.	frag.
97	Àmfora tarraconense	28		1	1							30

Observacions

**INVENTARI MATERIALS**

Any

UE

**TOSSA; ELS AMETLLERS**

Codi	Classe	Inf	Vor.	Fons	Nan.	Coll	Peu	Car.	P. S.	altr.	Tot.	frag.
7	Cer. grollera	3										3

Observacions

Codi	Classe	Inf	Vor.	Fons	Nan.	Coll	Peu	Car.	P. S.	altr.	Tot.	frag.
45	T.S. africana ind.	2										2

Observacions

Sense vernís (A o C?)

Codi	Classe	Inf	Vor.	Fons	Nan.	Coll	Peu	Car.	P. S.	altr.	Tot.	frag.
66	Cer. comuna africana		1	6	2							9

Observacions

Fons de la mateixa peça

Codi	Classe	Inf	Vor.	Fons	Nan.	Coll	Peu	Car.	P. S.	altr.	Tot.	frag.
67	Cer. comuna romana oxidada	8	2	3								13

Observacions

Codi	Classe	Inf	Vor.	Fons	Nan.	Coll	Peu	Car.	P. S.	altr.	Tot.	frag.
85	Gran vas	5										5

Observacions

Codi	Classe	Inf	Vor.	Fons	Nan.	Coll	Peu	Car.	P. S.	altr.	Tot.	frag.
93	Àmfora local	4										4

Observacions

Codi	Classe	Inf	Vor.	Fons	Nan.	Coll	Peu	Car.	P. S.	altr.	Tot.	frag.
103	Dolia		4									4

Observacions 3 mateixa peça

Codi	Classe	Inf	Vor.	Fons	Nan.	Coll	Peu	Car.	P. S.	altr.	Tot.	frag.
404	Marbre									1		1

Observacions Columna hel.licoidal

Codi	Classe	Inf	Vor.	Fons	Nan.	Coll	Peu	Car.	P. S.	altr.	Tot.	frag.
503	Estuc									6		6

Observacions Blau i vermell

Codi	Classe	Inf	Vor.	Fons	Nan.	Coll	Peu	Car.	P. S.	altr.	Tot.	frag.
803	Malacologia									1		1

Observacions

### INVENTARI MATERIALS

Any 2001

UE 1851

TOSSA; ELS AMETLLERS

Codi	Classe	Inf	Vor.	Fons	Nan.	Coll	Peu	Car.	P. S.	altr.	Tot.	frag.
7	Cer. grollera	8										8

Observacions

Codi	Classe	Inf	Vor.	Fons	Nan.	Coll	Peu	Car.	P. S.	altr.	Tot.	frag.
67	Cer. comuna romana oxidada	2										2

Observacions

Codi	Classe	Inf	Vor.	Fons	Nan.	Coll	Peu	Car.	P. S.	altr.	Tot.	frag.
84	Grisa de la costa catalana	12	1									13

Observacions

Codi	Classe	Inf	Vor.	Fons	Nan.	Coll	Peu	Car.	P. S.	altr.	Tot.	frag.
93	Àmfora local	1										1

Observacions

Codi	Classe	Inf	Vor.	Fons	Nan.	Coll	Peu	Car.	P. S.	altr.	Tot.	frag.
301	Ferro									1		1

Observacions Clau

Codi	Classe	Inf	Vor.	Fons	Nan.	Coll	Peu	Car.	P. S.	altr.	Tot.	frag.
800	Macrofauna									1		1

Observacions

### INVENTARI MATERIALS

Any 2001

UE 1853

TOSSA; ELS AMETLLERS

Codi	Classe	Inf	Vor.	Fons	Nan.	Coll	Peu	Car.	P. S.	altr.	Tot.	frag.
82	Cer.comuna ibèrica	6										6

Observacions

Codi	Classe	Inf	Vor.	Fons	Nan.	Coll	Peu	Car.	P. S.	altr.	Tot.	frag.
93	Àmfora local	2										2

Observacions

Codi	Classe	Inf	Vor.	Fons	Nan.	Coll	Peu	Car.	P. S.	altr.	Tot.	frag.
202	Fusaïoles									1		1

Observacions

### INVENTARI MATERIALS

Any 2001

UE 1859

TOSSA; ELS AMETLLERS

Codi	Classe	Inf	Vor.	Fons	Nan.	Coll	Peu	Car.	P. S.	altr.	Tot.	frag.
7	Cer. grollera	6		1								7

Observacions

Codi	Classe	Inf	Vor.	Fons	Nan.	Coll	Peu	Car.	P. S.	altr.	Tot.	frag.
19	Campaniana A indeterminada	1	1									2

Observacions

Codi	Classe	Inf	Vor.	Fons	Nan.	Coll	Peu	Car.	P. S.	altr.	Tot.	frag.
20	Campaniana B			1								1

Observacions

Codi	Classe	Inf	Vor.	Fons	Nan.	Coll	Peu	Car.	P. S.	altr.	Tot.	frag.
56	Parets fines tardo-republicanes	1										1

Observacions

Codi	Classe	Inf	Vor.	Fons	Nan.	Coll	Peu	Car.	P. S.	altr.	Tot.	frag.
64	Cer. comuna itàlica	1										1

Observacions

Codi	Classe	Inf	Vor.	Fons	Nan.	Coll	Peu	Car.	P. S.	altr.	Tot.	frag.
82	Cer.comuna ibèrica	12										12

Observacions

Codi	Classe	Inf	Vor.	Fons	Nan.	Coll	Peu	Car.	P. S.	altr.	Tot.	frag.
84	Grisa de la costa catalana	3										3

Observacions

Codi	Classe	Inf	Vor.	Fons	Nan.	Coll	Peu	Car.	P. S.	altr.	Tot.	frag.
85	Gran vas	7										7

Observacions

Codi	Classe	Inf	Vor.	Fons	Nan.	Coll	Peu	Car.	P. S.	altr.	Tot.	frag.
90	Àmfora ibèrica	1	1									2

Observacions

Codi	Classe	Inf	Vor.	Fons	Nan.	Coll	Peu	Car.	P. S.	altr.	Tot.	frag.
93	Àmfora local	5										5

Observacions

Codi	Classe	Inf	Vor.	Fons	Nan.	Coll	Peu	Car.	P. S.	altr.	Tot.	frag.
96	Àmfora itàlica	2										2

Observacions

Codi	Classe	Inf	Vor.	Fons	Nan.	Coll	Peu	Car.	P. S.	altr.	Tot.	frag.
97	Àmfora tarraconense	1			1							2

Observacions

Codi	Classe	Inf	Vor.	Fons	Nan.	Coll	Peu	Car.	P. S.	altr.	Tot.	frag.
102	Àmfora indeterminada		1									1

Observacions

**INVENTARI MATERIALS**

Any 2001

UE 1861

**TOSSA; ELS AMETLLERS**

Codi	Classe	Inf	Vor.	Fons	Nan.	Coll	Peu	Car.	P. S.	altr.	Tot.	frag.
7	Cer. grollera	1										1

Observacions

Codi	Classe	Inf	Vor.	Fons	Nan.	Coll	Peu	Car.	P. S.	altr.	Tot.	frag.
82	Cer.comuna ibèrica	1										1

Observacions

Codi	Classe	Inf	Vor.	Fons	Nan.	Coll	Peu	Car.	P. S.	altr.	Tot.	frag.
102	Àmfora indeterminada	10										10

Observacions



## INVENTARI MATERIALS

Any 2001

UE 1873

TOSSA; ELS AMETLLERS

Codi	Classe	Inf	Vor.	Fons	Nan.	Coll	Peu	Car.	P. S.	altr.	Tot.	frag.
7	Cer. grollera	1										1

Observacions

Codi	Classe	Inf	Vor.	Fons	Nan.	Coll	Peu	Car.	P. S.	altr.	Tot.	frag.
54	Cer. vidrada alto-imperial	1										1

Observacions

Codi	Classe	Inf	Vor.	Fons	Nan.	Coll	Peu	Car.	P. S.	altr.	Tot.	frag.
56	Parets fines tardo-republicanes	1										1

Observacions

Codi	Classe	Inf	Vor.	Fons	Nan.	Coll	Peu	Car.	P. S.	altr.	Tot.	frag.
84	Grisa de la costa catalana	2										2

Observacions

Codi	Classe	Inf	Vor.	Fons	Nan.	Coll	Peu	Car.	P. S.	altr.	Tot.	frag.
85	Gran vas	3			1							4

Observacions

Codi	Classe	Inf	Vor.	Fons	Nan.	Coll	Peu	Car.	P. S.	altr.	Tot.	frag.
93	Àmfora local			1	1							2

Observacions

Codi	Classe	Inf	Vor.	Fons	Nan.	Coll	Peu	Car.	P. S.	altr.	Tot.	frag.
96	Àmfora itàlica	1										1

Observacions

Codi	Classe	Inf	Vor.	Fons	Nan.	Coll	Peu	Car.	P. S.	altr.	Tot.	frag.
700	Vidre	1										1

Observacions

## INVENTARI MATERIALS

Any 2001

UE 1874

TOSSA; ELS AMETLLERS

Codi	Classe	Inf	Vor.	Fons	Nan.	Coll	Peu	Car.	P. S.	altr.	Tot.	frag.
7	Cer. grollera	5	1	1								7

Observacions

Codi	Classe	Inf	Vor.	Fons	Nan.	Coll	Peu	Car.	P. S.	altr.	Tot.	frag.
82	Cer.comuna ibèrica	7	1		1							9

Observacions

Codi	Classe	Inf	Vor.	Fons	Nan.	Coll	Peu	Car.	P. S.	altr.	Tot.	frag.
84	Grisa de la costa catalana	2										2

Observacions

Codi	Classe	Inf	Vor.	Fons	Nan.	Coll	Peu	Car.	P. S.	altr.	Tot.	frag.
97	Àmfora tarraconense	4										4

Observacions

Codi	Classe	Inf	Vor.	Fons	Nan.	Coll	Peu	Car.	P. S.	altr.	Tot.	frag.
102	Àmfora indeterminada	3										3

Observacions

Codi	Classe	Inf	Vor.	Fons	Nan.	Coll	Peu	Car.	P. S.	altr.	Tot.	frag.
103	Dolia			1								1

Observacions

## INVENTARI MATERIALS

Any 2001

UE 1877

TOSSA; ELS AMETLLERS

Codi	Classe	Inf	Vor.	Fons	Nan.	Coll	Peu	Car.	P. S.	altr.	Tot.	frag.
67	Cer. comuna romana oxidada	2										2

Observacions

Codi	Classe	Inf	Vor.	Fons	Nan.	Coll	Peu	Car.	P. S.	altr.	Tot.	frag.
93	Àmfora local			1								1

Observacions

Codi	Classe	Inf	Vor.	Fons	Nan.	Coll	Peu	Car.	P. S.	altr.	Tot.	frag.
97	Àmfora tarraconense	1		1								2

Observacions

Codi	Classe	Inf	Vor.	Fons	Nan.	Coll	Peu	Car.	P. S.	altr.	Tot.	frag.
102	Àmfora indeterminada		1									1

Observacions

Oberaden 80?

## INVENTARI MATERIALS

Any 2001

UE 1879

TOSSA; ELS AMETLLERS

Codi	Classe	Inf	Vor.	Fons	Nan.	Coll	Peu	Car.	P. S.	altr.	Tot.	frag.
7	Cer. grollera		1	1								2

Observacions

Codi	Classe	Inf	Vor.	Fons	Nan.	Coll	Peu	Car.	P. S.	altr.	Tot.	frag.
153	Vidrada verd moderna		1	1								2

Observacions

## INVENTARI MATERIALS

Any 2001

UE 1881

TOSSA; ELS AMETLLERS

Codi	Classe	Inf	Vor.	Fons	Nan.	Coll	Peu	Car.	P. S.	altr.	Tot.	frag.
20	Campaniana B	1										1

Observacions

Codi	Classe	Inf	Vor.	Fons	Nan.	Coll	Peu	Car.	P. S.	altr.	Tot.	frag.
28	Pre-sigillata		1									1

Observacions

Codi	Classe	Inf	Vor.	Fons	Nan.	Coll	Peu	Car.	P. S.	altr.	Tot.	frag.
64	Cer. comuna itàlica	1	1									2

Observacions

Codi	Classe	Inf	Vor.	Fons	Nan.	Coll	Peu	Car.	P. S.	altr.	Tot.	frag.
73	Llانتia indeterminada									2		2

Observacions

Codi	Classe	Inf	Vor.	Fons	Nan.	Coll	Peu	Car.	P. S.	altr.	Tot.	frag.
82	Cer.comuna ibèrica	21		1								22

Observacions

Codi	Classe	Inf	Vor.	Fons	Nan.	Coll	Peu	Car.	P. S.	altr.	Tot.	frag.
84	Grisa de la costa catalana	2	2									4

Observacions

Codi	Classe	Inf	Vor.	Fons	Nan.	Coll	Peu	Car.	P. S.	altr.	Tot.	frag.
86	Cer. ibèrica pintada	1										1

Observacions

Codi	Classe	Inf	Vor.	Fons	Nan.	Coll	Peu	Car.	P. S.	altr.	Tot.	frag.
93	Àmfora local	33	4									37

Observacions

Vores de la mateixa peça Dres.1

Codi	Classe	Inf	Var.	Fons	Nan.	Coll	Peu	Car.	P. S.	altr.	Tot.	frag.
96	Àmfora itàlica	2	1		1							4

Observacions Dres.1

Codi	Classe	Inf	Var.	Fons	Nan.	Coll	Peu	Car.	P. S.	altr.	Tot.	frag.
800	Macrofauna									1		1

Observacions

**INVENTARI MATERIALS**

Any 2001

UE 1884

**TOSSA; ELS AMETLLERS**

Codi	Classe	Inf	Var.	Fons	Nan.	Coll	Peu	Car.	P. S.	altr.	Tot.	frag.
82	Cer.comuna ibèrica	1										1

Observacions

Codi	Classe	Inf	Var.	Fons	Nan.	Coll	Peu	Car.	P. S.	altr.	Tot.	frag.
301	Ferro									1		1

Observacions Clau

**INVENTARI MATERIALS**

Any 2001

UE 1885

**TOSSA; ELS AMETLLERS**

Codi	Classe	Inf	Var.	Fons	Nan.	Coll	Peu	Car.	P. S.	altr.	Tot.	frag.
7	Cer. grollera	14	3		1							18

Observacions

Codi	Classe	Inf	Var.	Fons	Nan.	Coll	Peu	Car.	P. S.	altr.	Tot.	frag.
19	Campaniana A indeterminada	2										2

Observacions

Codi	Classe	Inf	Var.	Fons	Nan.	Coll	Peu	Car.	P. S.	altr.	Tot.	frag.
56	Parets fines tardo-republicanes	1										1

Observacions

Codi	Classe	Inf	Var.	Fons	Nan.	Coll	Peu	Car.	P. S.	altr.	Tot.	frag.
64	Cer. comuna itàlica		1									1

Observacions

Codi	Classe	Inf	Var.	Fons	Nan.	Coll	Peu	Car.	P. S.	altr.	Tot.	frag.
67	Cer. comuna romana oxidada	15	1	1								17

Observacions

Codi	Classe	Inf	Var.	Fons	Nan.	Coll	Peu	Car.	P. S.	altr.	Tot.	frag.
81	Morter		2									2

Observacions Una peça

Codi	Classe	Inf	Var.	Fons	Nan.	Coll	Peu	Car.	P. S.	altr.	Tot.	frag.
84	Grisa de la costa catalana	6		1								7

Observacions

Codi	Classe	Inf	Var.	Fons	Nan.	Coll	Peu	Car.	P. S.	altr.	Tot.	frag.
96	Àmfora itàlica	6										6

Observacions

Codi	Classe	Inf	Var.	Fons	Nan.	Coll	Peu	Car.	P. S.	altr.	Tot.	frag.
97	Àmfora tarraconense	5		1								6

Observacions

Codi	Classe	Inf	Var.	Fons	Nan.	Coll	Peu	Car.	P. S.	altr.	Tot.	frag.
103	Dolia	3	4									7

Observacions Amb grapa de plom

Codi	Classe	Inf	Vor.	Fons	Nan.	Coll	Peu	Car.	P.	S.	altr.	Tot.	frag.
201	Pondera										2	2	

Observacions 1 pes de pedra

Codi	Classe	Inf	Vor.	Fons	Nan.	Coll	Peu	Car.	P.	S.	altr.	Tot.	frag.
202	Fusaïoles										1	1	

Observacions

Codi	Classe	Inf	Vor.	Fons	Nan.	Coll	Peu	Car.	P.	S.	altr.	Tot.	frag.
300	Bronze										1	1	

Observacions Ham

Codi	Classe	Inf	Vor.	Fons	Nan.	Coll	Peu	Car.	P.	S.	altr.	Tot.	frag.
800	Macrofauna										5	5	

Observacions

### INVENTARI MATERIALS

Any 2001

UE 1886

TOSSA; ELS AMETLLERS

Codi	Classe	Inf	Vor.	Fons	Nan.	Coll	Peu	Car.	P.	S.	altr.	Tot.	frag.
7	Cer. grollera	14											14

Observacions

Codi	Classe	Inf	Vor.	Fons	Nan.	Coll	Peu	Car.	P.	S.	altr.	Tot.	frag.
20	Campaniana B	2											2

Observacions

Codi	Classe	Inf	Vor.	Fons	Nan.	Coll	Peu	Car.	P.	S.	altr.	Tot.	frag.
67	Cer. comuna romana oxidada	21	1	1									23

Observacions

Codi	Classe	Inf	Vor.	Fons	Nan.	Coll	Peu	Car.	P.	S.	altr.	Tot.	frag.
84	Grisa de la costa catalana	1	1										2

Observacions

Codi	Classe	Inf	Vor.	Fons	Nan.	Coll	Peu	Car.	P.	S.	altr.	Tot.	frag.
87	Cer. ibèrica engalba blanca	1											1

Observacions

Codi	Classe	Inf	Vor.	Fons	Nan.	Coll	Peu	Car.	P.	S.	altr.	Tot.	frag.
96	Àmfora itàlica	1											1

Observacions

Codi	Classe	Inf	Vor.	Fons	Nan.	Coll	Peu	Car.	P.	S.	altr.	Tot.	frag.
97	Àmfora tarraconense	2											2

Observacions

Codi	Classe	Inf	Vor.	Fons	Nan.	Coll	Peu	Car.	P.	S.	altr.	Tot.	frag.
304	Plom										1	1	

Observacions Grapa de dolium

### INVENTARI MATERIALS

Any 2001

UE 1918

TOSSA; ELS AMETLLERS

Codi	Classe	Inf	Vor.	Fons	Nan.	Coll	Peu	Car.	P.	S.	altr.	Tot.	frag.
7	Cer. grollera	2											2

Observacions

Codi	Classe	Inf	Vor.	Fons	Nan.	Coll	Peu	Car.	P.	S.	altr.	Tot.	frag.
82	Cer. comuna ibèrica	1		1									2

Observacions

Codi	Classe	Inf	Vor.	Fons	Nan.	Coll	Peu	Car.	P. S.	altr.	Tot.	frag.
84	Grisa de la costa catalana			1								1

Observacions

Codi	Classe	Inf	Vor.	Fons	Nan.	Coll	Peu	Car.	P. S.	altr.	Tot.	frag.
97	Àmfora tarraconense	11										11

Observacions

Mateixa peça

Codi	Classe	Inf	Vor.	Fons	Nan.	Coll	Peu	Car.	P. S.	altr.	Tot.	frag.
103	Dolia	4	2									6

Observacions

Codi	Classe	Inf	Vor.	Fons	Nan.	Coll	Peu	Car.	P. S.	altr.	Tot.	frag.
510	Tegula									1		1

Observacions

## INVENTARI MATERIALS

Any 2001

UE 1926

TOSSA; ELS AMETLLERS

Codi	Classe	Inf	Vor.	Fons	Nan.	Coll	Peu	Car.	P. S.	altr.	Tot.	frag.
7	Cer. grollera	4										4

Observacions

Codi	Classe	Inf	Vor.	Fons	Nan.	Coll	Peu	Car.	P. S.	altr.	Tot.	frag.
56	Parets fines tardo-republicanes	1										1

Observacions

Codi	Classe	Inf	Vor.	Fons	Nan.	Coll	Peu	Car.	P. S.	altr.	Tot.	frag.
66	Cer. comuna africana	2	4									6

Observacions

Codi	Classe	Inf	Vor.	Fons	Nan.	Coll	Peu	Car.	P. S.	altr.	Tot.	frag.
67	Cer. comuna romana oxidada	8	2									10

Observacions

Codi	Classe	Inf	Vor.	Fons	Nan.	Coll	Peu	Car.	P. S.	altr.	Tot.	frag.
69	Cer. comuna de pasta grisa			1								1

Observacions

Codi	Classe	Inf	Vor.	Fons	Nan.	Coll	Peu	Car.	P. S.	altr.	Tot.	frag.
87	Cer. ibèrica engalba blanca			1								1

Observacions

Codi	Classe	Inf	Vor.	Fons	Nan.	Coll	Peu	Car.	P. S.	altr.	Tot.	frag.
96	Àmfora itàlica	3										3

Observacions

Codi	Classe	Inf	Vor.	Fons	Nan.	Coll	Peu	Car.	P. S.	altr.	Tot.	frag.
97	Àmfora tarraconense	15	2									17

Observacions

Codi	Classe	Inf	Vor.	Fons	Nan.	Coll	Peu	Car.	P. S.	altr.	Tot.	frag.
102	Àmfora indeterminada				1							1

Observacions

Codi	Classe	Inf	Vor.	Fons	Nan.	Coll	Peu	Car.	P. S.	altr.	Tot.	frag.
503	Estuc									4		4

Observacions

Vermell i blau

Codi	Classe	Inf	Vor.	Fons	Nan.	Coll	Peu	Car.	P. S.	altr.	Tot.	frag.
506	Opus tesellatum									15		15

Observacions

Tessel·les

Codi	Classe	Inf	Vor.	Fons	Nan.	Coll	Peu	Car.	P. S.	altr.	Tot.	frag.
700	Vidre									2	2	

Observacions

Codi	Classe	Inf	Vor.	Fons	Nan.	Coll	Peu	Car.	P. S.	altr.	Tot.	frag.
800	Macrofauna									3	3	

Observacions

### INVENTARI MATERIALS

Any 2001

UE 1930

TOSSA; ELS AMETLLERS

Codi	Classe	Inf	Vor.	Fons	Nan.	Coll	Peu	Car.	P. S.	altr.	Tot.	frag.
7	Cer. grollera	1		1							2	

Observacions

Codi	Classe	Inf	Vor.	Fons	Nan.	Coll	Peu	Car.	P. S.	altr.	Tot.	frag.
48	T.S. lucente	1									1	

Observacions

Quasi sense vernís

Codi	Classe	Inf	Vor.	Fons	Nan.	Coll	Peu	Car.	P. S.	altr.	Tot.	frag.
66	Cer. comuna africana	1	1								2	

Observacions

Codi	Classe	Inf	Vor.	Fons	Nan.	Coll	Peu	Car.	P. S.	altr.	Tot.	frag.
67	Cer. comuna romana oxidada	10									10	

Observacions

Codi	Classe	Inf	Vor.	Fons	Nan.	Coll	Peu	Car.	P. S.	altr.	Tot.	frag.
93	Àmfora local	1									1	

Observacions

Codi	Classe	Inf	Vor.	Fons	Nan.	Coll	Peu	Car.	P. S.	altr.	Tot.	frag.
99	Àmfora africana	1			1						2	

Observacions

Codi	Classe	Inf	Vor.	Fons	Nan.	Coll	Peu	Car.	P. S.	altr.	Tot.	frag.
103	Dolia		1								1	

Observacions

Codi	Classe	Inf	Vor.	Fons	Nan.	Coll	Peu	Car.	P. S.	altr.	Tot.	frag.
301	Ferro									1	1	

Observacions

Clau

Codi	Classe	Inf	Vor.	Fons	Nan.	Coll	Peu	Car.	P. S.	altr.	Tot.	frag.
503	Estuc									3	3	

Observacions

Vermell

Codi	Classe	Inf	Vor.	Fons	Nan.	Coll	Peu	Car.	P. S.	altr.	Tot.	frag.
800	Macrofauna									1	1	

Observacions

Dent

Codi	Classe	Inf	Vor.	Fons	Nan.	Coll	Peu	Car.	P. S.	altr.	Tot.	frag.
803	Malacologia									1	1	

Observacions

### INVENTARI MATERIALS

Any 2001

UE 1932

TOSSA; ELS AMETLLERS

Codi	Classe	Inf	Vor.	Fons	Nan.	Coll	Peu	Car.	P. S.	altr.	Tot.	frag.
7	Cer. grollera	15	1		2						18	

Observacions

Codi	Classe	Inf	Vor.	Fons	Nan.	Coll	Peu	Car.	P. S.	altr.	Tot.	frag.
7	Cer. grollera	7	2	1	2							12

Observacions Oxidada

Codi	Classe	Inf	Vor.	Fons	Nan.	Coll	Peu	Car.	P. S.	altr.	Tot.	frag.
20	Campaniana B	1										1

Observacions

Codi	Classe	Inf	Vor.	Fons	Nan.	Coll	Peu	Car.	P. S.	altr.	Tot.	frag.
64	Cer. comuna itàlica		1									1

Observacions

Codi	Classe	Inf	Vor.	Fons	Nan.	Coll	Peu	Car.	P. S.	altr.	Tot.	frag.
67	Cer. comuna romana oxidada	12	2	1	1							16

Observacions

Codi	Classe	Inf	Vor.	Fons	Nan.	Coll	Peu	Car.	P. S.	altr.	Tot.	frag.
82	Cer.comuna ibèrica	18										18

Observacions

Codi	Classe	Inf	Vor.	Fons	Nan.	Coll	Peu	Car.	P. S.	altr.	Tot.	frag.
84	Grisa de la costa catalana	4	2									6

Observacions

Codi	Classe	Inf	Vor.	Fons	Nan.	Coll	Peu	Car.	P. S.	altr.	Tot.	frag.
85	Gran vas				1							1

Observacions

Codi	Classe	Inf	Vor.	Fons	Nan.	Coll	Peu	Car.	P. S.	altr.	Tot.	frag.
86	Cer. ibèrica pintada	1	1									2

Observacions

Codi	Classe	Inf	Vor.	Fons	Nan.	Coll	Peu	Car.	P. S.	altr.	Tot.	frag.
96	Àmfora itàlica	18			1							19

Observacions

Codi	Classe	Inf	Vor.	Fons	Nan.	Coll	Peu	Car.	P. S.	altr.	Tot.	frag.
97	Àmfora tarraconense	43										43

Observacions

Codi	Classe	Inf	Vor.	Fons	Nan.	Coll	Peu	Car.	P. S.	altr.	Tot.	frag.
103	Dolia	2										2

Observacions

Codi	Classe	Inf	Vor.	Fons	Nan.	Coll	Peu	Car.	P. S.	altr.	Tot.	frag.
800	Macrofauna									5		5

Observacions

**INVENTARI MATERIALS**

Any 2001

UE 1933

**TOSSA; ELS AMETLLERS**

Codi	Classe	Inf	Vor.	Fons	Nan.	Coll	Peu	Car.	P. S.	altr.	Tot.	frag.
7	Cer. grollera	15	1	1								17

Observacions

Codi	Classe	Inf	Vor.	Fons	Nan.	Coll	Peu	Car.	P. S.	altr.	Tot.	frag.
19	Campaniana A indeterminada	3		1								4

Observacions

Codi	Classe	Inf	Vor.	Fons	Nan.	Coll	Peu	Car.	P. S.	altr.	Tot.	frag.
82	Cer.comuna ibèrica	12										12

Observacions

Codi	Classe	Inf	Vor.	Fons	Nan.	Coll	Peu	Car.	P. S.	altr.	Tot.	frag.
93	Amfora local	63	4									67

Observacions Mateixa peça?

Codi	Classe	Inf	Vor.	Fons	Nan.	Coll	Peu	Car.	P. S.	altr.	Tot.	frag.
97	Amfora tarraconense	7			1							8

Observacions

Codi	Classe	Inf	Vor.	Fons	Nan.	Coll	Peu	Car.	P. S.	altr.	Tot.	frag.
103	Dolia		3	4								7

Observacions

Codi	Classe	Inf	Vor.	Fons	Nan.	Coll	Peu	Car.	P. S.	altr.	Tot.	frag.
800	Macrofauna									12	12	

Observacions

**INVENTARI MATERIALS**

Any 2001

UE 1937

**TOSSA; ELS AMETLLERS**

Codi	Classe	Inf	Vor.	Fons	Nan.	Coll	Peu	Car.	P. S.	altr.	Tot.	frag.
7	Cer. grollera	1										1

Observacions

Codi	Classe	Inf	Vor.	Fons	Nan.	Coll	Peu	Car.	P. S.	altr.	Tot.	frag.
20	Campaniana B			1								1

Observacions

Codi	Classe	Inf	Vor.	Fons	Nan.	Coll	Peu	Car.	P. S.	altr.	Tot.	frag.
82	Cer.comuna ibèrica	1										1

Observacions



## LLISTAT LÀMINES 2000-2001

### ÀMBIT 1

#### Làmina 1(A.1)

- 1-1300.9.Camp.
- 2-1300.10.TSA A
- 3-1300.12.TSA A (L.23)
- 4-1300.6.Amf.loc.
- 5-1300.17.Amf.bet.(D.7-11)
- 6-1300.15.Amf.gala (G-IV)
- 7-1300.8.Com.
- 8-1300.2.Groll.
- 9-1311.3.Com.
- 10-1313.23.TSA D(H.61)
- 11-1313.22.TSA D(Os.III,128)
- 12-1313.24.TSA C(L.40,H.50)
- 13-1313.17.Lucente(L.45?)
- 14-1313.20.Af.cui(Os.III,267)
- 15-1313.18.Af.cui.
- 16-1313.19.Af.cui.
- 17-1313-10.Com.
- 18-1313.16.Amf.af.?
- 19-1313.Com.
- 20-1313.Dolium(Graffiti)

#### Làmina 2(A.1)

- 1-1317.1.Af.cui.(L.10 A)
- 2-1317.2.Groll.
- 3-1318.39.TS.It.(D.24-25)
- 4-1318.3.TSA C(L.40)
- 5-1318.10.TSA C(L.40)
- 6-1318.8.Af.cui.
- 7-1318.4.Af.cui.
- 8-1318.7.Af.cui.ver.(L.10 A)
- 9-1318.27.Com.
- 10-1318.44.Com.
- 11-1318.45.Groll.
- 12-1318.23.Groll.
- 13-1318.50.Groll.
- 14-1318.38.Amf.G-IV

#### Làmina 3 (A.1)

- 1-1318.49.Amf.(K.XXVIIB?)
- 2-1318.34.Amforisc.
- 3-1318.46.Amf.bet.(D.7/11)
- 4-1318.15.Com.
- 5-1318.47.Amf.gala
- 6-1318.26.Amf.loc.(D.2-4)
- 7-1318.23.Morter.
- 8-1319.1.TSA C(L.40)

- 9-1319.3.Amf.loc.(D.2-4)
- 10-1319.6.Com.loc.
- 11-1319.2.Com.
- 12-1319.4.Amf.loc.(D.2-4)
- 13-1333.TSA C(L.143)
- 14-1333.19.TSA C(L.40)
- 15-1333.4.Af.cui.
- 16-1333.5.Af.cui.(Os.I,261)
- 17-1333.Amf.(pas.groga)

#### Làmina 4 (A.1)

- 1-1333.3.Af.cui.(Os.I,262)
- 2-1333.13.Com.loc.
- 3-1333.9.Com.
- 4-1333.24.Groll.
- 5-1333.8.Com.loc.
- 6-1333.20.Amf.loc.
- 7-1333.Amf.loc.
- 8-1333.18.Amf.loc.(D.2-4?)
- 9-1333.16.Amf.loc.
- 10-1333.15.Morter.
- 11-1334.1.TSA C(Os.I,104?)
- 12-1334.5.Af.cui.(Os.IV,1)
- 13-1334.Af.cui.(Os.IV,1)
- 14-1334.3/6.Af.cui.
- 15-1347.1.PPFF.loc.
- 16-1347.2.Cos.cat.
- 17-1350.3.Af.cui.
- 18-1350.4.TS.Sudg. (D.29 A)
- 19-1350.6.R.I.Pomp.(Halt.47)
- 20-1350.8.Af.cui.(Os.III,324)
- 21-1350.1.PPFF.loc.
- 22-1350.7.Com.loc.
- 23-1350.5.Amf.loc.

### ÀMBIT 2

#### Làmina 1 (A.2)

- 1-1302.1.TS.Sudg.(D.29B)
- 2-1302.3.Marbre
- 3-1302.4.Morter
- 4-1302.7.Com.
- 5-1303.2.TS.It.
- 6-1303.23.TSA A(H.2,L.4/36)
- 7-1303.39.Vidre
- 8-1303.22.TSA C(Salom.48B)
- 9-1303.19.TSA C(L.40bis)
- 10-1303.26.TS.ind.
- 11-1303.30.Af.cui.(Os.III,267)
- 12-1303.28.Com.
- 13-1303.29.Af.cui.(Os.III,267)

14-1303.35.Cos.cat.  
15-1303.Int.pas.com.ext.ver.negre i  
rogenc  
16-1303.48.Com.loc.  
17-1303.11.Groll.  
18-1303.56.Amf.gala (G.IV)  
19-1303.48.Com.  
20-1303.45.Com.loc.

#### **Làmina 2 (A.2)**

1-1305.2.TS.It.(Goud.27)  
2-1305.4.TS.It.  
3-1305.3.TS.It.  
4-1305.21.Amf.loc.  
5-1305.13.Amf.loc.  
6-1305.14.Amf.loc.  
7-1305.19.Amf.loc.(D.2-4)  
8-1305.7.Com.loc.  
9-1305.9.PPFF.s.v.  
10-1305.6.Com.pas.gris.aug.  
11-1306.1.TS.It.  
12-1306.2.Com.pas.gris.aug.  
13-1306.4.Com.loc.  
14-1306.7.Com.  
15-1306.8.Com.  
16-1306.9.Gran vas  
17-1308.20.Amf.loc.(D.2-4)  
18-1308.8.Com.loc.  
19-1308.15/18.TSA C(L.40)  
20-1308.13.Af.cui.(L.10 A)  
21-1308.11.Af.cui.  
22-1308.12.Af.cui.(Os.III,267)

#### **Làmina 3(A.2)**

1-1308.14.Af.cui.(Os.I,20)  
2-1314.16.Com.  
3-1314.17.Com.  
4-1314.9.Groll.  
5-1314.5.Groll.  
6-1314.1.Amf.loc.(D.7)  
7-1314.12.Gran vas  
8-1314.13.Com.loc.  
9-1315.1.Amf.loc.(D.7)  
10-1348.2.Amf.(Pas.1)  
11-1348.1.Cos.cat.

#### **ÀMBIT 4**

1-1458.3.Af.cui.(Os.III,267)  
2-1461.6.Com.  
3-1461.9.Com.

4-1461.8.Com.  
5-1461.3.Af.cui.(Os.I,262)  
6-1461.2.Af.cui.(Os.III,267)  
7-1461.5.Amf.loc.(D.7-11)  
8-1461.4.Amf.loc.  
9-1494.1.Af.cui.(Os.II,306)

#### **ÀMBIT 6**

##### **Làmina 1(A.6)**

1-13982.Amf.af.(Keay LXI o LXII)  
2-1398.9.Af.cui.(Os.III,332)  
3-1398.6.TS.Sudg.(D.18/31)  
4-1406.1.TS.Sudg.  
5-1406.4.TSA C(L.40)  
6-1406.11.Com.  
7-1406.5.Lucente (L.3/8)  
8-1406.2.TSA A (L.23)  
9-1406.31.Amf.af.  
10-1417.TSA C(L.35?)  
11-1417.2.TS.Sudg.(D.24-25)  
12-1417.4.TS.Sudg.  
13-1417.6.TSA D(H.87 A)  
14-1417-10.Gris.paleoc.(Rig.3 A)  
15-1417.9.Lucente(L.45)  
16-1417.12.TSA A(L.10 A)  
17-1417.38.Af.cui.(Os.II,302)  
18-1417.11.Af.cui.(Os.I,262)  
19-1417.24.Com.  
20-1417.19.Com.  
21-1417.22.Com.  
22-1417.40.Groll.  
23-1417.56.Groll.  
24-1417.41.Groll.  
25-1417.76.Amf.loc.  
26-1417.86.Amf.af.(Keay LXI o LXII)  
27-1417.76.Amf.loc.(D.2-4)

##### **Làmina 2 (A.6)**

1-1417.85/87.Amf.af.(K.LXII)  
2-1417.79.Amf.loc.(D.2-4)  
3-1417.82.Amf.bet.(D.7-11)  
4-1417.81.Amf.loc.  
5-1417.89.Amf.bet.(grafit)  
6-1426.2.Amf.gala  
7-1431.42.TSA A  
8-1431.32.Lucente(L.14/26)  
9-1431.46.Af.cui.ver.(L.9 A)  
10-1431.36.Af.cui.(Os.II,302)  
11-1431.9.Amf.(Keay LXI)  
12-1431.41.TSA D(H.61)

13-1431.1.TS.Ind.(roig corall?)  
14-1431.31.Vidre  
15-1431.27.Com.  
16-1431.13.Groll.

#### **Làmina 3(A.6)**

1-1432.1.TSA D(H.87 A)  
2-1432.2.TS.Sudg.(D.29)  
3-1432.TS.Sudg.(D.27)  
4-1432.Com.  
5-1434.2.Cl.B(L.9B)  
6-1434.3.TSA A(L.2B)  
7-1434.1.Af.cui.(Os.III,170)  
8-1434.4.TSA A(Salom.A9B)  
9-1436.10.TSA A(L.3C)  
10-1436.1.Camp.(pas.clara)  
11-1436.3.TS.It.(Goud.5)  
12-1436.8.Af.cui.(Os.III,267)  
13-1436.5.Af.cui.(Os.III,302)  
14-1436.10.Af.cui.(Os.III,267)  
15-1436.18.Com.loc.  
16-1436.25.Amf.G-IV  
17-1436.16.Amf.(Keay XXIII,  
Alm.51C)  
18-1436.24.Gran vas loc.  
19-1436.27.Amf.loc.  
20-1437.3.TSA D(H.67)  
21-1437.4.Af.cui.(Os.I,261)

#### **Làmina 4 (A.6)**

1-1437.2.Af.cui.(Os.III,332)  
2-1437.1.Af.cui.ver.(L.10 A)  
3-1437.5.Com.  
4-1437.8.Com.loc.  
5-1443.2.TS.Sudg.(D.30)  
6-1443.1.TS.Sudg.  
7-1443.TSA C(L.40)  
8-1443.10.Af.cui.  
9-1443.7.TSA D  
10-1443.5/6.TSA A(L.23)  
11-1443.8.Lucente(L.3)  
12-1443.4.TSA A(L.4/36)  
13-1443.11.Af.cui.(Os.I,261)  
14-1443.14.Com.  
15-1443.17.Amf.loc.(D.2-4)  
16-1443.12.Com.  
17-1443.15.Amf.af.(Af.II)  
18-1443.18.Groll.  
19-1443.16.Groll.  
20-1443.19.Amf.loc.

21-1443.3.TS.Sudg.(D.27)

#### **Làmina 5 (A.6)**

1-1444.2.TS.It.(Ritt.8)  
2-1444.1.TS.It o Sudg.(D.37)  
3-1444.3.TS.Sudg.  
4-1444.TS.Sudg.(D.24-25)  
5-1444.2.TSA A (L.5?)  
6-1444.3.TSA C(L.35)  
7-1444.8.TSA A(L.3C)  
8-1444.3.Af.cui.(Os.II,302)  
9-1444.4.Af.cui.ver.(L.10 A)  
10-1444.19.Af.cui.ver.(L.10B)  
11-1444.12.Af.cui.ver.(L.10 A)  
12-1444.21.Af.cui.(Os.III,267)  
13-1444.Af.cui.(Atl.I,272)  
14-1444.R.I.Pomp.  
15-1444.14.Af.cui.(Os.III,267)  
16-1444.PPFF  
17-1444.5.PPFF.loc.  
18-1444.11.PPFF  
19-1444.17.Com.  
20-1444.6.Com.  
21-1444.13.Af.cui.ver.(L.10 A)  
22-1444.Llantia  
23-1444.29.Amf.  
24-1444.26.Amf.bet.???  
25-1444.31.Amf.loc.(D.2-4)

#### **Làmina 6 (A.6)**

1-1444.29.Amf.gala (G-IV)  
2-1444.18.Amf.af.(Keay IV)  
3-1444.27.Amf.(Keay XXV)  
4-1451.4.Ts.Sudg. (D.29 B)  
5-1451.75.TS.Sudg.  
6-1451.1.TS.Sudg.(D.24-25)  
7-1451.TSA A(L.3C)  
8-1451.121.TS.Marm.  
9-1451.90.TSA A (L.2B)  
10-1451.161/162.TSA A(H.31)  
11-1451.63.TSA A(L.4/36B)  
12-1451.2.TSA A (L.29 A)  
13-1451.9.Lucente(L.3/8)  
14-1451.56.TSA C(L.35)  
15-1451.54.TSA C(L.35)  
16-1451.55.TSA C (L.40)  
17-1451.6.Cl.B o Lucente  
18-1451.118.PPFF.ver.  
19.1451.113.PPFF.v.  
20-1451.11.PPFF.s.v.

21-1451.111.PPFF.v.  
22-1451.34.Af.cui.(Os.III,332)  
23-1451.37.Af.cui.(L.10 A)  
24-1451.36.Af.cui.  
25-1451.Af.cui.(Os.I,262)  
26-1451.42.Af.cui.(Os.I,262)  
27-1451.34.Af.cui.(Os.I,262)  
28-1451.16.Af.cui.(Os.III,267)  
29-1451.114.Lucente(L.8?)

#### **Làmina 7 (A.6)**

1-1451.41.Af.cui.ver.(L.10 A)  
2-1451.87.TSA A(L.9 A)  
3-1451.Llantia  
4-1451.162.Llantia  
5-1451.167.Llantia  
6-1451.146.Com.  
7-1451.50.Com.  
8-1451.145.Com.loc.  
9-1451.42.Com.  
10-1451.30.Com.  
11-1451.Com.  
12.1451.Com.  
13.1451.Com.  
14.1451.Com.  
15.1451.23.Com.  
16.1451.Com.loc.

#### **Làmina 8 (A.6)**

1-1451.110.Morter  
2-1451.151.Gibrell  
3-1451.46.Gran vas  
4-1451.171.Gran vas  
5-1451.159.Amf.base plana  
6-1451.33.Groll  
7-1451.Amf.bet.?  
8-1451,139.Amf.loc.  
9-1451.Amf.bet.  
10-1451.Amf.bet.(D.7-11)  
11-1451.Amf.af. (Keay XXV)  
12-1451.Amf.loc.  
13-1451.Amf.tarr.  
14-1451.Amf.G-IV  
15-1451.Amf.af.II

#### **Làmina 9 (A.6)**

1-1451.Amf.G-IV  
2-1451.Amf.G-IV  
3-1451.39.Amf.af.II  
4-1452.1.TS.Sudg.(L.36)

5-1452.5.af.cui.(Os.III,332)  
6-1452.4.Lucente  
7-1452.Com.loc.  
8-1452.3.TSA C(var.Os.I,114)  
9-1452.12.Groll.  
10-1452.8.Amf.af.(Keay VII)  
11-1452.7.Amf.loc.  
12-1459.10.Amf.loc.  
13-1459.11.Amf.loc.  
14-1459.6.Af.cui.(Os.I,55)  
15-1459.Com.  
16-1459.Vidre blau

#### **Làmina 10 (A.6)**

1-1459.1.TSA A(L.23)  
2-1459.5.Af.cui.(Os.II,302)  
3-1459.4.Af.cui.(Os.III,170)  
4-1459.7.Af.cui.  
5-1459.Af.cui.(Os.II,302)  
6-1460.1.TSA A(H.14/17)  
7-1460.2.Af.cui.  
8-1460.4.Af.cui.(Os.I,261)  
9-1460.Com.  
10-1462.1.TS.Sudg.(D.37)  
11-1462.3.Af.cui.  
12-1464.9.Af.cui.(Os.I,20)  
13-1464.Af.cui.(Atl.CVII,2)  
14-1464.1.Af.cui.ver.(L.10 A)  
15-1464.7.Af.cui.ver.  
16-1464.13.Amf.loc.  
17-1464.2.TS.It.  
18-1472.1.TSA A(L.1B)  
19-1472.2.Af.cui.(atl.CVII,11)  
20-1472.4.Com.  
21-1474.20.Gibrell.  
22-1474.13.Af.cui.(Os.I,261)  
23-1474.13.Lucente  
24-1474.7.Amf.  
25-1474.21.Amf.loc.  
26-1474.10.Af.cui.  
27-1474.16.TSA C(L.40)

#### **Làmina 11 (A.6)**

1-1478.Amf.loc.  
2-1478.4.Com.  
3-1478.Groll.  
4-1478.1.Af.cui.ver.  
5-1478.2.Af.cui.(Os.III,267)  
6-1478.3.Af.cui.  
7-1481.5.Af.cui.

8-1481.2.Af.cui.  
9-1481.3.Af.cui.(Os.III,267)  
10-1481.4.Af.cui.  
11-1481.12.Af.cui.(Os.III,267)  
12-1481.9.Af.cui.ver.(L.10 A)  
13-1481.15.Com.  
14-1481.13.Com.loc.  
15-1481.33.Amf.bet.(D.7-11)  
16-1481.29.Amf.loc.  
17-1481.30.Amf.loc.D.2-4)  
18-1481.25.Amf.tarr.  
19-1481.24.Amf.loc.  
20-1481.21.Com.red.  
21.1481.1.TSA A

#### **Làmina 12 (A.6)**

1-1481.32.Amf.gala.  
2-1481.34.Amf.bet.  
3-1484.6.Com.loc.  
4-1484.3.Lucente  
5-1484.2.TS.Sudg.(D.29)  
6-1484.5.TSA A(L.2B)  
7-1484.9.Af.cui.(Os.III,170)  
8-1484.4.Lucente?  
9-1484.10.Af.cui.  
10-1484.1.Groll.red.  
11-1485.8.TSA A(L.1 A;H.8 A)  
12-1485.1.TS.Sudg.  
13-1485.4.TS.Sudg.(D.29)  
14-1485.5.TS.Sudg.(Herm.2/12)  
15-1485.6.TSA A  
16-1485.14.Af.cui.ver.(L.9 A)  
17-1485.11.Af.cui.ver.(L.10 A)  
18-1485.18.Af.cui.  
19-1485.17.Af.cui.  
20-1485.2.TS.Sudg.(D.18/31)  
21-1485.12.Af.cui.ver.(L.10 A)  
22-1485.33.Com.  
23-1485.37.Com.loc.

#### **Làmina 13 (A.6)**

1-1485.46.Amf.bet.(D.20)  
2-1485.49.Amf.loc.(D.7)  
3-1485.55.Amf.af.(Keay IV)  
4-1485.50.Amf.af.(Keay VII)  
5-1485.58.Gran vas  
6-1485.52.Amf.loc.  
7-1490.9.Af.cui.  
8-1490.2.Af.cui.ver.(L.10 A)  
9-1490.1.TSA A

10-1490.1.TSA A (L.4/36)  
11-1490.8.Af.cui.ver.  
12-1490.TSA C(L.40)  
13-1490.15.Amf.loc.  
14-1490.13.Com.  
15-1490.10.Amf.gala  
16-1496.1.Af.cui.  
17-1496.8.Af.cui.(Os.I,17)  
18-1496.2.Af.cui.(L.10B)  
19-1500.Com.  
20-1500.1.TS.Sudg.(D.15/17)  
21-1500.4.Af.cui.(L.10 A)  
22-1500.Agulla d'os

#### **ÀMBIT 7**

1-1181.1.Cos.Cat.  
2-1181.11.Cos.Cat.  
3-1181.3.PPFFs.v.  
4-1181.4.PPFFs.v.  
5-1181.6.PPFFloc.  
6-1181.7.Camp.A  
7-1181.8.TS It.  
8-1181.4.Com.  
9-1181.10.Groll.  
10-1181.9.Amf.loc.?  
11-1195.5.Camp.  
12-1195.4.Camp.B  
13-1195.3.Com.  
14-1195.1.Cos.Cat.  
15-1186.1.Groll.  
16-1208.2.Cos.Cat.  
17-1208.1.Camp.B  
18-1215.1.Cos.Cat.  
19-1215.2.Com.

#### **ÀMBIT 11**

1-1409.2.Cos.cat.  
2-1409.1.Cos.cat.  
3-1409.4.Af.cui.  
4-1409.3.Com.  
5-1409.5.Com.  
6-1416.5.PPFF.s.v.  
7-1416.4.Com.  
8-1416.1.TS.Sudg.(D.24-25)  
9-1416.3.Com.  
10-1416.8.Groll.red.  
11-1416.2.Af.cui.(O.III,267)

#### **ÀMBIT 12**

1-1438.Gran vas loc.

2-1440.Amf.tarr.  
3-1440.Os treballat

### **ÀMBITS 16-31-41**

#### **Àmbit 16**

1-1394.1.Lucente  
2-1394.4.Gran vas  
3-1394.3.Com.  
4-1394.2.Com.

#### **Àmbit 31**

1-1219.13/15.Groll.  
2-1219.9.Groll.  
3-1219.10.Groll.  
4-1219.4.Groll.

#### **Àmbit 41**

1-1381.1.Af.cui.(Os.I,20)  
2-1381.5.TSA A (L.22 A?)  
3-1381.7.Amf.bet.(D.7-11)  
4-1381.13.Com.loc.  
5-1381.9.Com.

### **ÀMBITS 21,22,33**

#### **Àmbit 22**

-1-1003.1.TS Itàlica  
2-1003.2.TSA A  
3-1003.3.Af.cui. (Os.II,306)

#### **Àmbit 21**

4-1005.1.Kalathos  
5-1005.2.Amf.loc. (D.2-4)  
6-1005.3.Groll.  
7-1012.1.Af.cui. (L.10 A)  
8-1031.1.TS Itàlica

#### **Àmbit 33**

9-1032.1.TSA A (H14)  
10-1032.2.Af.cui.  
11-1032.2.Af.cui (Os.I,262)  
12-1032.4.Kalathos

### **ÀMBIT 26**

1-1002.1.Ref. metàl.lics  
2-1002.2.Lucente. (L.1/3 A)  
3-1004.1.TS Itàlica  
4-1004.2.TS Sudg. (Dr.33)  
5-1004.5.TSA A (L.23)  
6-1004.3.TSA A (L.2 B)  
7-1004.4.TSA A  
8-1004.8.Af. cui.  
9-1004.6.Af. cui. (L.10 A)  
10-1004.7.Af.cui. (H.181)  
11-1004.11.Af.cui

12-1004.9.Af.cui.  
13-1004.10.Af.cui.  
14-1026.3.TSA D (H.61)  
15-1026.1.TS Itàlica (Puc.X)

### **ÀMBIT 27**

1-1176.1.Pondus  
2-1187.1.Camp.B  
3-1187.2.Camp.B  
4-1187.6.Amf.  
5-1187.4.Com.ib.  
6-1217.1.Com.ib.red.  
7-1217.6.Groll.

### **ÀMBIT 33**

#### **Làmina 1**

1-1032.5.Amf o amforisc  
2-1034.2 Amf (Af.I)  
3-1034.1 Amf (Keay XXVI)  
4-1040.1.Af.cui. (Os.I,264)  
5-1040.2.Com.  
6-1040.3.Com.  
7-1040.4.Amf. (Trip.I)  
8-1044.2.Cos Cat.  
9-1044.1.Camp.  
10-1052.1.Af.cui.ver.(L.10 A)  
11-1052.2.Af.cui. (Os.III,267)  
12-1052.3.Groll.  
13.1052.5.Amf.loc. (D.2-4)  
14-1052.4.Com.

#### **Làmina 2(A.33)**

1-1162.1.Cos.Cat.  
2-1162.4.TSA C(Os.I,104)  
3-1162.7.Com.  
4-1162.3.Af.cui.  
5-1162.2.Af.cui.(Os.I,261)  
6-1162.8.Com.  
7-1162.10.Groll.  
8-1163.1.Camp.B  
9-1163.2.TS It.(Goud.27?)  
10-1163.4.TS Sud.  
11-1163.5.TSA A (L.4/36)  
12-1163.6.TSA A/D? (Os.I,30?)  
13-1163.27.TSA C(H.50)  
14-1163.25.TSA C(H.50)  
15-1163.18.TSA C(H.50)  
16-1163.9.TSA C(H.50)  
17-1163.31/39/41.Lucente(L.2/37)  
18-1167.36.Lucente(L.2/37)

19-1163.30.Lucente

**Làmina 3(A.33)**

1-1163.50.Af.cui.(Os.I,261)  
2-1163.61.Af.cui.  
3-1163.54.Af.cui.(Os.I,262)  
4-1163.49.Af.cui.(H.169)  
5-1163.45.Af.cui.(Os.I,261)  
6-1163.55.Af.cui.(Os.II,302)  
7-1163.51/68.Af.cui.  
8-1163.60.Af.cui.(Os.III,267)  
9-1163.62.Af.cui(Os.III,267)  
10-1163.48.Af.cui.(Os.III,267)  
11-1163.319.Af.cui.ver.  
12-1163.56.Af.cui. (L.3 B)  
13-1164.47.Af.cui.  
14-1163.58.Pipa  
15-1163.71.PPFFs.v.  
16-1163.129.Af.cui.  
17-1163.117.Com.  
18-1163.126.Com.  
19-1163.169.Com.  
20-1163.124.Com.  
21-1163.44/46.com.  
22.1163.123.Com.  
23-1163.109.Com.  
24-1163.124.Com.loc.  
25-1163.102.Com.  
26-1163.141.Com.

**Làmina 4(A.33)**

1-1163.151.Com.  
2-1163.145.Com.  
3-1163.153.Com.  
4-1163.150.Com.  
5-1163.131.com.  
6-1163.170.Com.  
7-1163.101.Com.  
8-1163.99/100/175/196.Com.  
9-1163.88.Com.  
10-1163.122.Com.  
11-1163.86.Com.  
12-1163.353.Com.  
13-1163.128.Com.  
14-1163.90.Com.  
15-1163.107/115.Com.  
16-1163.48.Com.

**Làmina 5(A.33)**

1-1163.142.Com.

2-1163.148.Com.  
3-1163.311.Groll.  
4-1163.253.Groll.  
5-1163.292.Groll.  
6-1163.250.Groll.  
7-1163.186.Groll.  
8-1163.190.Groll.  
9-1163.214.Groll.  
10-1163.239.Groll.  
11-1163.257.Groll.  
12-1163.209.Groll.  
13-1163.271.Groll.

**Làmina 6(A.33)**

1-1163.189.Groll.  
2-1163.287.Groll.  
3-1163.154/173/175.Gran vas  
4-1163.139/159.Gran vas  
5-1163.137.Gran vas  
6-1163.134.Gran vas  
7.1163.80/81.Gibrell  
8-1163.79.Gibrell.  
9-1163.91.Com.ver.

**Làmina 7(A.33)**

1-1163.78/79/93.Morter (Vegas 7d)  
2-1163.77.Morter (Vegas 7d)  
3-1163.345/348.Amf.af.IIC  
4-1179.1.TS Sud. (D.27)  
5-1179.15.Llantia  
6-1179.4.TSA A (L.4/36,H.2)  
7-1179.7.Af.cui.(Os.III,267)  
8-1179.10.Com.  
9-1179.11.Còm.  
10-1179.6.Com.  
11-179.12.Groll.  
12-1179.16.Amf.ib.  
13-1190.3.Lucente  
14-1190.2.Af.cui.(Atl.CVII,12)  
15-1190.1.Af.cui.  
16-1190.6.Amf.loc.

**Làmina 8(A.33)**

1-1192.1.Af.cui.ver.(L.9 A)  
2-1192.2.Groll.  
3-1197.4.Af.cui.  
4-1197.1.Com.  
5-1197.3.Com.  
6-1197.9.Groll.  
7-1197.5/6/6.Groll.

8-1200.3/6Af.cui.(Os.III,267)  
9-1200.7.Af.cui.ver.  
10-1200.9.Comm.  
11-1200.10.Com.  
12-1200.12.Amf.af.  
13-1200.13.Vidre  
14-1203.1.Morter  
15-1213.2.Groll.  
16-1216.5.PPFFs.v.  
17-1216.2.Camp.B  
18-1216.3.PPFFs.v.  
19-1216.8.Groll.

#### **Làmina 9 (A.33)**

1-1216.12.Amf.loc.  
2-1216.13.Amf.  
3-1235.4.Groll.  
4-1235.3.Groll.  
5-1235.1.Amf.af.(Af. II B)  
6-1200.8.TSA C.(Caballero  
Zureda,1971,1)

#### **ÀMBIT 37**

##### **Làmina 1 (A.37)**

1-1071.1.TSA A (H.8 A)  
2-1071.2.TSA A (L.4/36)  
3-1071.3.Af.cui.  
4-1071.4.Af.cui.  
5-1071.8.Groll.  
6-1071.9.Groll.  
7-1071.6.Groll.  
8-1071.5.Groll.  
9-1071.10.Groll.  
10-1071.13.Amf.loc.(D.2-4)  
11-1071.12.Amf.af.I  
12-1071.14.Amf.loc.(D.2-4)

##### **Làmina 2 (A.37)**

1-1097.1.TSA A (L.23)  
2-1097.10.TSA A  
3-1097.3.TSA D (H.99?)  
4-1097.7.Roug corall  
5-1097.2.TSA C (H.50)  
6-1097.6.Af.cui.  
7-1097.11.Af.cui.  
8-1097.12.Af.cui.  
9-1097.8.Af.cui.  
10-1097.4.Af.cui.  
11-1097.5.Af.cui.(L.10 A)  
12-1097.9.Af.cui.(Os.III,267)

13-1097.33.Vidre  
14-1097.38.Vidre  
15-1097.35.Vidre  
16-1097.36.Vidre  
17-1097.37.Fitxa d'os  
18-1097.14.Groll.  
19-1097.16.Groll.  
20-1097.17.Groll.  
21-1097.20.Amforisc  
22-1097.13.Groll.

##### **Làmina 3 (A.37)**

1-1097.18.Groll.  
2-1097.19.Groll.  
3-1097.15.Groll.  
4-1097.31.Amforisc  
5-1097.32.Pes  
6-1097.30.Pes de xarxa  
7-1097.29 Morter o gib. af.  
8-1097.27.Amforisc  
9-1097.28.Amf.af. (K.LXI o LXII)  
10-1097.22.Amf.loc.(Pas.I)  
11-1097.23.Amf.loc.

##### **Làmina 4 (A.37)**

1-1097.21.Amf. (Dramont E?)  
2-1097.26.Amf.af.(K.LXVI?)  
3-1097.25.Amf.loc.  
4-1097.24.Amf.af.(K.LXVI?)  
5-1098.2.TSA A (L.22 A)  
6-1098.1.TS Sud. (D.37?)  
7-1098.7.Com.  
8-1098.3.Clara B  
9-1098.5.Af.cui.  
10-1098.6.Af.cui.(Os.III,267)  
11-1098.4.Gris pal. (Rig.1)  
12-1098.19.Morter  
13-1098.8.Com.  
14-1098.10.Com.  
15-1098.9.Com.

##### **Làmina 5 (A.37)**

1-1098.11.Groll.  
2-1098.12.Groll.  
3-1098.16.Amf.  
4-1098.15.Amf.(D.2-4?)  
5-1098.13.Amf.?  
6-1098.18.Amf.af. (K.LXI)  
7-1098.17.Amf.af.  
8-1099.2.Clara B



9-1099.1.TSA C (H.50)  
10-1099.3.TSA D (Os.III,128)  
11-1099.4.Af.cui.ver.(L.10 A)  
12-1099.7.Af.cui. (Os.III,267)

#### **Làmina 6 (A.37)**

1-1099.5.Af.cui. (Os.I,262)  
2-1099.6.Af.cui.(Os.IV,60)  
3-1099.11.Af.cui.  
4-1099.12.Af.cui.ver.  
5-1099.8.Af.cui.ver.(Os.III,170)  
6-1099.9.Af.cui.  
7-1099.10.Af.cui.  
8-1099.22.Cullera de bronze  
9-1099.13.Morter (Vegas 7d)  
10-1099.14.Amf.bet.  
11-1099.16.Amf.af.  
12-1099.15.Amf.  
13-1099.17.Amf.tarr.  
14-1099.18.Amf.tarr.  
15.1099.21.Tubuli

#### **Làmina 7 (A.37)**

1-1103.1.TSA A (L.23)  
2-1103.2.TSA D (Os.III,128)  
3-1103.3.TSA D (Os.III,128)  
4-1103.9.Vidre  
5-1103.10.Vidre  
6-1103.11.Vidre  
7-1103.5.Af.cui. (Os.I,262)  
8-1103.4.Af.cui.  
9-1103.8.Gran vas  
10-1103.7.Af.cui.  
11-1103.6.Af.cui. (Os.III,267)  
12-1108.1.Morter  
13-1108.2.Amf.loc.  
14-1109.2.TSA A (L.23)  
15-1109.1.TSA A  
16-1109.19.Vidre  
17-1109.4.Af.cui.(Os.I,261)  
18-1109.3.Af.cui.(Os.III,267)  
19-1109.5.Af.cui.(Os.III,267)  
20-1109.6.Af.cui.

#### **Làmina 8 (A.37)**

1-1109.8.Com.  
2-1109.9.Com.  
3-1109.13.Com.  
4-1109.16.Amf.loc. (D.2-4)  
5-1109.15.Gran vas

6-1109.14.Groll.  
7-1109.11.Groll.  
8-1109.12.Groll.  
9-1109.10.Morter  
10-1109.17.Amf.af.IID

#### **ÀMBIT 38**

##### **Làmina 1(A.38)**

1-1047.1.Amf.loc.  
2-1050.1.TSA C (L.42)  
3-1050.2.Af.cui. (L.10 A)  
4-1064.1.TS Sudg (D.15/17).  
5-1064.2.TSA A (H.9 A, L.2 A)  
6-1064.11.TSA C (H.50,L.40 bis)  
7-1064.3.TSA C (H.17, L.43)  
8-1064.4.Af.cui.(Os.III,267)  
9-1064.5. Af.cui.(Os.III,267)  
10-1064.6. Af.cui.(Os.III,267)  
11-1064.7. Af.cui.(Os.III,267)  
12-1064.8.Af.cui.(Os.III,332)  
13-1064.10.Groll  
14-.1064.14.Clau bronze

##### **Làmina 2 (A.38)**

1-1064.9.Com.  
2-1064.12.Amf. af. (K. LV)  
3-1064.13.Vidre  
4-1067.1.TS Sudg. (Knorr 78)  
5-1067.7.TSA A (L.9 A)  
6-1067.32.TSA C (H.50)  
7-1067.2.TSA C (H.50)  
8-1067.16.Af.cui. (Os.III,267)  
9-1067.13.Af.cui.(Os.III,267)  
10-1067.14.Af.cui.(Os.III,267)  
11-1067.3.Lucente  
12.1067.5.Af.cui.(Os.III,267)

##### **Làmina 3(A.38)**

1-1067.15.Af.cui. (Os.II,302)  
2-1067.17.Af.cui.(Os.I,261)  
3-1067.18.(Af.cui.(Os.I,262)  
4-1067.6.Af.cui. (Os.I,264)  
5-1067.12.Af.cui.  
6-1067.8.Af.cui.  
7-1067.9.Af.cui.  
8-1067.10.Af.cui.  
9-1067.21.Af.cui.(Atl.CVII,11)  
10-1067.11.Af.cui. (L.9 A)  
11-1067.19.Af.cui.ver. (L.9 A)  
12-1067.23.Amf.tarr..2-4)

**Làmina 4 (A.38)**

- 1-1067.25.Amf.tarr.(Pas.1)
- 2-1067.26.Amf.tarr.(Pas.1)
- 3-1067.24.Amf.tarr.(D.2-4)
- 4-1067.29.Tubuli
- 5-1067.28.Morter
- 6-1067.22.Com.
- 7-1067.20.Com.
- 8-1067.30.Vidre
- 9-1067.31.Bronze

**Làmina 5 (A.38)**

- 1-1068.1.TSA A (H.8 A)
- 2-1068.2.TSA C (L.42,H.45)
- 3-1068.7.Llantia (D.20)
- 4-1068.3.Af.cui.(Atl.CVIII,3)
- 5-1068.10.Af.cui. (L.9 A)
- 6-1068.4.Af.cui. (Os.II,302)
- 7-1068.8.Com.
- 8-1068.9.Com.
- 9-1068.14.Amf.tarr.(Pas.1)
- 10-1068.16.Amf.tarr. (Pas.1)
- 11-1068.15.Amf.tarr.(D.2-4)

**Làmina 6 (A.38)**

- 1-1068.11.Amf.af.(Keay XXV)
- 2-1068.12.Amf.tarr.(D.2-4)
- 3-1068.13.Amf.bèt.(D.20)
- 4-1068.17.Amf.tarr.(D.2-4)
- 5-1069.1.TS It. (Goud.36 A?)
- 6-1069.2.Gran vas
- 7-1069.3.Plomada de plom i ferro
- 8-1084.1.TS IT.(Magd.565?)
- 9-1084.2.TS It.
- 10-1084.3.TS.It.
- 11-1084.4.PPFF p. sorr.
- 12-1084.5.Af.cui.
- 13-1084.7.Com.

**Làmina 7 (A.38)**

- 1-1084.7.Com.
- 2-1084.6.Com.
- 3-084.9.Com.
- 5-1089.5.PPFF s.v.
- 6-1089.6.PPFF v.
- 7-1089.4.TS It.(D.17, Magd.565)
- 8-1089.2.TS It.
- 9-1089.3.TS It.
- 10.1089.9.Af.cui.

11-1089.8.TSA A (H.8 A, L.1 A)

- 12-1089.7.Vidre
- 13-1089.10.Llantia
- 14-1089.11.Llantia
- 15-1089.14.Amf.tarr. (Pas.1)
- 16-1089.15.Tubuli
- 17-1089.12.Com.
- 18-1089.13.Com.

**Làmina 8 (A.38)**

- 1-1091.1.Af.cui. (Os.II,305)
- 2-1091.2.Groll.
- 3-1092.1.Af.cui.(Os.I,262)
- 4-1092.2.Llantia
- 5-1093.1.TS It. (Goud.27)
- 6-1093.2.TS It.
- 7-1093.4.TS Sud.(Herm.2/12)
- 8-1093.3.PPFF,v.
- 9-1093.5.TSA A (L.4/36)
- 10-1093.6.Amf.loc.(D.2-4)
- 11-1095.1.PPFF.v.
- 12.1095.2.Llantia
- 13-1102.1.Camp.C
- 14-1102.6.TS Sud.(D.17?)
- 15-1102.2.TS Sudg. (D.29 A)
- 16-1102.3.TS It.(Goud.27?)
- 17-1102.7.TS Sud (D.37)
- 18-1102.4.PPFF s.v. (Mayet II,21)
- 19-1102.5.PPFF clova d'ou

**Làmina 9(A.38)**

- 1-1102.8.TSA A (L.8)
- 2-1102.10.TSA A (H.14 A)
- 3-1102.11.TSA C (H.50)
- 4-1102.9.TSA A (H.8 A)
- 5-1102.12.TSA D (H.61)
- 6-1102.17.Af.cui.(Os.I,264)
- 7-1102.18.Af.cui.(Os.III,267)
- 8-1102.15.Af.cui.(Os.IV,60)
- 9-1102.16.Af.cui.(Os.I,261)
- 10-1102.14.Af.cui.(Atl.CVII,121)
- 11-1102.13.Af.cui.(L.9 A)
- 12-1102.21.Com.
- 13-1102.20.Com.
- 14-1102.19.Com.

**Làmina 10(A.38)**

- 1-1102.23.Grolli.
- 2-1102.24.Grolli.
- 3-1102.25.Grolli.

4-1102.22.Gran vas  
5-1102.28.Amf.loc. (Pas.1)  
6-1102.29.Amf.loc.(D.2-4)  
7-1102.26.Amf.af. I  
8-1102.30.Amf.af.IIC  
9-1102.27.Amf.loc.  
10-1105.14.Llantia (Den.VIIB)  
11-1105.13.Llantia(Den.VIIIB,D.28)  
12-1105.15.Llantia  
13-1105.1.TS It.

#### **Làmina 11(A.38)**

1-1105.5.TSA A (L.3 A)  
2-1105.6.TSA C (H.50)  
3-1105.8.TSA D (H.61)  
4-1105.7.TSA C (L.35)  
5-1105.3.PPFF s.v.  
6-1105.4.PPFF s.v.  
7-1105.10.Af.cui.(Os.III,267)  
8-1105.11.Af.cui.(Os.I,261)  
9-1105.16.Af.cui.  
10-1105.12.Af.cui.  
11-1105.9.Af.cui.ver.  
12-1105.20.Com.  
13-1105.27.Com.  
14-1105.19.Com.  
15-1105.18.Com.  
16-1105.28.Com.  
17.1105.32.Com.  
18.1105.33.Com.

#### **Làmina 12 (A.38)**

1-1105.28.Com.  
2-1105.26.Com.  
3-1105.21.Com.  
4-1105.55.Tubuli  
5.1105.24.Com.  
6-1105.25.Com.  
7-1105.22.Com.  
8-1105.23.Com.  
9-1105.31.Com.

#### **Làmina 13(A.38)**

1-1105.34.Gran vas  
2-1105.35.Gran vas  
3-1105.36.Gran vas  
4-1105.37.Gran vas  
5-1105.40.Groll.  
6-1105.42.Groll.  
7-1105.43.Groll.

8-1105.44.Groll.

9-1105.38.Groll.

#### **Làmina 14(A.38)**

1-1105.47.Morter (Hofh.80?)  
2-1105.46.Morter (Hofh.80?)  
3-1105.52.Amf.bet.(D.20)  
4-1105.54.Amf.af.IIC  
5-1105.49.amf.af.(Keay XXV)  
6-1105.53.Amf.af.(Af.II)  
7-1105.48.Amf.af.IIC  
8-1105.50.Amf.tarr.  
9-1105.31.Amf.af.IIC

#### **Làmina 15(A.38)**

1-1105.56.Pondus  
2-1105.60.Clau de bronze  
3-1105.61 Olla de bronze (situla)  
4-1105.58.Pasta de vidre (nansa)  
5-1105.59.Dena collaret pasta de vidre  
6-1105.57.Agulla d'os  
7-1107.1.TSA A (L.3B)  
8-1107.4.PPFF  
9-1107.5.PPFF  
10-1107.6.PPFF  
11.1107.1.PPFF s.v.  
12-1107.2.PPFF s.v.  
13-1107.7.PPFF  
14-1107.3.PPFF  
15-1107.10.A.cui.ver. (L.9 A)  
16-1107.9.Af.cui. (Atl.CVII,11)  
17-1107.12.Com.loc.  
18.1107.11.Com.  
19-1107.14.Amf.pas.rosa

#### **Làmina 16(A.38)**

1-107.19.Gibrell af.  
2-1107.17.Amf.tarr.  
3-1107.15.Amf.af. (Af.II)  
4-1107.16.Amf.loc.  
5-1107.13.Groll.  
6-1107.20.Pondus

#### **Làmina 17(A.38)**

1-1110.1.TS.It.Goud.27)  
2-1110.2.TS It.  
3-1110.3.TS Sud.(D.24-25)  
4-1110.9.Cos.Cat.  
5-1110.4.Af.cui.  
6-1110.5.Af.cui.(Os.III,267)

7-1110.7.Amf.loc.(D.2-4)  
8-1110.6.Com.  
9-1110.8.Com.ver.?  
10-1112.3.PPFF s.v.  
11-1112.5.Anell? pasta de vidre  
(nansa?)  
12-1112.1.Cer.Clunia  
13-1112.4.Pondus  
14-1112.2.Cer.Clunia  
15-1120.5.Camp.pas. beige  
16-1120.4.Camp.pas. beige (L.5-7)  
17-1120.1.Camp Boide  
18-1120.3.Camp. Boide (L.1)  
19-1120.2.Camp.B. (Pixis)

#### **Làmina 18(A.38)**

1-1120.6.TS Sud.  
2-1120.7.TS Sud.  
3-1120.15.TSA A (H.14 A)  
4-1120.9.TSA A (L.23)  
5-1120.11.TS A (H.14)  
6-1120.12.TSA A (H.14)  
7-1120.22.Llantia  
8-1120.21.Llantia  
9-1120.23.Llantia  
10-1120.8.PPFF s.v.  
11-1120.18.Af.cui.ver.(L.9 A)  
12-1120.19.Af.cui.(Os.I,261)  
13-1120.20.Af.cui.  
14-1120.15.Af.cui.  
15-1120.14.Af.cui.(Os.III,267)  
16-1120.17.Af.cui.ver.  
17-1120.13.Af.cui.(Os.III,170)  
18-1120.16.Af.cui.

#### **Làmina 19(A.38)**

1-1120.24.Com.  
2-1120.27.Amforisc  
3-1120.26.Gibrell af.  
4-1120.31.Tubuli  
5-1120.25.Gran vas  
6-1120.30.Amf.bet. (D.2-4)  
7-1120.28.Amf.loc.(D.2-4)  
8-1122.1.Ungüentari  
9-1137.1.Imitació ver. neg.  
10-1137.2.TSA A  
11-1137.4.Amf.loc.  
12-1137.3.Af.cui.(Os.II,302)  
13-1138.1.TSA A (H.14/17)  
14-1138.2.Af.cui. (Os.III,108)

#### **Làmina 20(A.38)**

1-1140.3.Amf.ib.  
2-1140.4.Amf.ib.  
3-1140.1.Camp.B (L.18)  
4-1140.5.Amf. (Greco it.??)  
5-1140.2.Com.  
6-1142.1.Amf.af. (Af.II)  
7-1155.1.Lucente (L. 1/3B)  
8-1157.1.Llantia  
9-1157.2.TS Sudg. (D.24-25)  
10-1157.3.TSA A (L.3B)  
11-1157.4.TSA C (H.50)

#### **Làmina 21 (A.38)**

1-1157.6.Af.cui.(Os.I,261)  
2-1157.5.Af.cui.ver.(L.9 A)  
3-1157.7.Amf. G.IV  
4-1157.8.Amf.G.IV  
5-1157.9.Amf.G.IV

#### **Làmina 22 (A.38)**

1-1160.7.Blau català  
2-1160.6.Blau català  
3-1160.1.TSA A (L.23)  
4-1160.3.Af.cui.(Os.III,267)  
5-1160.5.Af.cui.(Os.III,170)  
6-1160.2.Af.cui.  
7-1160.5.Cos Cat.  
8-1160.8.Vidre  
9-1160.9.Vidre  
10-1160.10.Vidre  
11-1167.1.TS Sud.  
12-1167.5.TSA A (L.1C)  
13-1167.14.TSA A(L.3)  
14-1167.6.Af.cui.ver. (L.10 A)  
15-1167.4.Af.cui.ver. (L.10 A)  
16-1167.2.TSA A  
17-1167.3.Af.cui.(Os.I,261)  
18-1167.15.Af.cui. (Os.I,261)  
19-1167.16.Af.cui.(Os.I,262)  
20-167.10Groll.  
21-1167.9.Com.  
22.1167.13.Amf.loc.(D.2-4)

#### **Làmina 23(A.38)**

1-1171.34.TS Sud.  
2-1171.2.TSA A (L.3)  
3-1171.36.TS Sud. (Halt.7)  
4-1171.7.Af.cui.ver. (L.9 A)

5-1171.50. Fitxa  
6-1171.42. Vidre  
7-1171.5. TSA A  
8-1171.8. TSA D (L.51)  
9-1171.11. Af. cui.  
10-1171.6. Af. cui.  
11-1171.10/32/38. Af. cui. (L.10 A)  
12-1171.36. Af. cui. (Os.III,267)  
13-1171.41. Com.  
14-1171.40. Com.  
15-1171.13. Com.  
16-1171.14. Com.  
17-1171.45. Com.  
18-1171.17. Amf.af.?  
19-1171.31. Amf.af. (Keay XXV)  
20-1171.33. Com. loc.  
21-1171.20. Dolium

#### **Làmina 24(A.38)**

1-1224.1. TS Sud. (Herm.33)  
2-1224.2. Af. cui. (L.10 A)  
3-1224.4. Com.  
4-1224.5. Groll.  
5-1225.14. TSA A  
6-1225.12. TSA A  
7-1225.15. TSA A (L.23)  
8-1225.17. PPF lo.  
9-1225.5. Llantia de canal (D.6)  
10-1225.10. Vidre.  
11-1225.11. Af. cui.  
12-1225.9. Af. cui.  
13-1225.8. Af. cui. (Os.I,264)  
14-1225.7. Af. cui. (Os.III,267)  
15-1225.4/6. Af. cui. (Os.III,267)  
16-1225.13. Com.  
17-1225.25. Com.  
18-1225.23. Amf. bet. (D.7-11)  
19-1225.24. Amf. loc. (Pas.1)  
20-1225.27. Amf. gala

#### **Làmina 25(A.38)**

1-1226.3. Af. cui.  
2-1226.5. Amf. loc.  
3-1226.4. Groll.  
4-1226.1. PPF s.v.  
5-1226.2. Com.  
6-1230.1. TS It. (Goud.28?)  
7-1230.2/16. TS It. (Goud.37)  
8-1230.6. Com.  
9-1230.7. Com.

10-1230.5. Com.  
11-1230.3. Af. cui. (Os.III,267)  
12-1230.4. Af. cui.  
13-1230.10. Com.  
14-1230.12. Morter loc. (Vegas 7)  
15-1230.14. Amf. loc, reap. com tubuli  
16-1237.4. TSA C. (H.50?) s.v.  
17-1237.1. Af. cui. (Os.III,267)  
18-1237.2. Af. cui.  
19-1237.5. Com.  
20-1237.7. Gran vas

#### **Làmina 26 (A.38)**

1-1240.1. Gran vas  
2-1240.2. Vidrada mod.  
3-1241.2. TS It. (Goud.37)  
4-1241.1. TS It. (Goud.37)  
5-1241.3. TS Sud. (Ritt.5)  
6-1241.5. TSA A (H.138, Pallarè26a bis)  
7-1241.18. Llantia  
8-1241.13. Llantia  
9-1241.10. Af. cui. (L.10 A)  
10-1241.11. Af. cui. (L.10 A)  
11-1241.8. Af. cui.  
12-1241.7. Com. loc.  
13-1241.17. Groll.  
14-1241.16. Amf. loc.  
15-1243.5. Cos. Cat.  
16-1243.7. Llantia (D.13)  
17-1243.4. TS It. (Goud.41B)  
18-1243.3. TS It.  
19-1243.2. TS It.  
20-1243.6. Cer. ib. eng. blan.  
21-1243.1. TS It.  
22-1245.4. PPF s.v.  
23-1245.2. PPF s.v.  
24-1245.8. PPF v.  
25-1245.10/11/12/13. PPF (M.II/III,58)

#### **Làmina 27(A.38)**

1-1245.9. Af. cui. (Os.III,267)  
2-1245.3. Af. cui. (Os.III,267)  
3-1245.8. Af. cui.  
4-1245.17. Af. cui. (Os.III,302)  
5-1245.18. Af. cui.  
6-1245.16. Af. cui.  
7-1245.14. Com.  
8-1245.15. Com.  
9-1251.2. Cos. Cat.  
10-1251.7. TS It. (Puc.X,8)

11-1251.5.TS It.  
12-1251.4.Ts It.  
13-1251.8.PPFFp.sorr.  
14-1251.19.Pondus  
15-1251.16.Com.loc.  
16-1251.11.Com.loc.  
17-1251.12.Groll.  
18-1251.14.Com.  
19-1251.10.Amf.

**Làmina 28 (A.38)**

1-1258.10/11/26.TSA A (H.6C)  
2-1258.TS It. (o Lucente?)  
3-1258.6.TS It.  
4-1258.8.PPFF  
5-1258.5.TS Sud.(D.27)  
6-1258.1.Kalathos  
7-1258.30.Llantia  
8-1258.PPFF  
9-1258.27.Af.cui.  
10-1258.12/13.Af.cui.  
11-1258.11.Af.cui.  
12-1258.15/16/18.Af.cui.  
13-1258.24.Af.cui.(Os.III,170)  
14-1248.21.Af.cui.(Os.III,267)  
15-1258.22.Af.cui.ver.(L.10 A)  
16-1258.32.Com.  
17-1258.34/35.Gran vas  
18-1264.1.Camp.B  
19-1264.4/5.PPFFs.v.  
20-1264.6.PPFFs.v.  
21-1264.6.Groll.  
22-1264.9.Groll.

**Làmina 29 (A.38)**

1-1264.11.Gran vas  
2-1264.7.Morter  
3-1274.2.Com.loc.  
4-1274.4.Com.  
5-1274.3.Llantia  
6-1276.4.Amf.tarr.(Pas.1)  
7-1276.5.Amf.bet.(D.20)  
8-1276.6.amf.loc.  
9-1276.1.Cos.Cat.  
10-1276.2.PPFF  
11-1280.3.Amf. (Keay XXVI)  
12-1284.2.Camp.B  
13-1284.1.Camp.B  
14-1284.8.Cos.Cat.

**ÀMBIT 39**

**Làmina 1 (A.39)**

1-1247.5.TS.Sud.(D.29 A)  
2-1247.44.Blau català  
3-1247.46.B.cat.  
4-1247.30.Vidre  
5-1247.6.PPFF.p.sorr.  
6-1247.39.Gran vas loc.  
7-1247.28.Com.loc.  
8-1247.27.Com.loc.  
9-1247.56.Amf.loc.  
10-1247.57.Amf.loc.(D.2-4)  
11-1254.1.Amf.loc.

**Làmina 2 (A.39)**

1-1255.2.Af.cui.(L.10 A)  
2-1255.1.TS.Sud.  
3-1255.4.Gran vas  
4-1255.5.Groll.  
5-1256.1.TS It.(Halt.7 A)  
6-1256.3.TS.It.  
7-1256.9.Groll.  
8-1256.8/11.Groll.  
9-1256.10.Groll.  
10-1256.13.Amf.af.II A?  
11-1256.6.Com.eng. (PPFF?)  
12-1286.3.TS.It (Goud.27?)  
13-1286.1.TS.It.(Goud.27)  
14-1286.6.PFF.s/v.  
15-1286.14.Os treb.  
16-1286.20.Af.cui.  
17-1286.2.R.Int.pomp.(Halt.75 A)  
18-1286.18.Com.loc.  
19-1286.15.Com.loc.  
20-1286.3.Groll.  
21-1286.16.Com.loc.

**Làmina 3 (A.39)**

1-1286.11.Morter (Dram.2)  
2-1286.50.Amf.loc.  
3-1286.47.(Amf.loc.  
4-1286.25.Amf.loc.  
5-1286.35.Amf.loc.  
6-1286.42.Amf.loc.  
7-1286.23.Amf.loc.  
8-1286.46.Amf.loc.  
9-1286.43.Amf.loc.  
10--1286.Amf.loc.  
11-1286.Amf.loc.  
12-1286.Amf.loc.

**Làmina 4 (A.39)**

- 1-1286.Amf.loc.
- 2-1290.1.TS.IT.(Goud.32?)
- 3-1290.2.TS.It.(Goud.32)
- 4-1294.3.TS.It.(Goud.27)
- 5-1294.TSA C(Salom.C3)intrusió
- 6-1295.1.TS.It.Goud.18
- 7-1295.2.TS.Sud.
- 8-1295.5.TS.Sud.(D.33)
- 9-1295.12.Af.cui.(Os.II,306)
- 10-1295.11.Af.cui.?
- 11-1301.30.TS.It.(Goud.18)
- 12-1301.37.TS.It.(Halt.7 A?)
- 13-1301.34.TS.It.(Magd.413)
- 14-1301.27.R.Int.Pomp.(Halt.75 A)
- 15-131.18.Com.loc.
- 16-1301.21.Com.loc.
- 17-1301.17.Com.
- 18-1301.14.Com.loc.
- 19-1301.25.Com.loc.

**Làmina 5(A.39)**

- 1-1301.Groll.
- 2-1301.Groll.
- 3-1301.16.Gran vas loc.
- 4-1301.23.Com.loc.
- 5-1324.3.Groll.
- 6-1324.4/5.Groll.
- 7-1324.2.Com.
- 8-1324.1.Af.cui.(Os.I,261)
- 9-1324.7.Amf.(D.2-4)
- 10-1327.Amf.loc.(D.7-11)
- 11-1327.2.Amf.loc.
- 12-1331.Af.cui.(Os.I,273)

**ÀMBIT 40****Làmina 1(A.40)**

- 1-1342.4.Amf.loc.(Pas.1)
- 2-1342.6.Amf.
- 3-1342.12.Com.loc.
- 4-1342.3.Amf.loc.
- 5-1364.Camp.(pas.gris)
- 6-1364.1.TS.Sudg.(D.24-25)
- 7-1364.10.Af.cui.
- 8-1364.7.TSA D
- 9-1364.Vidre
- 10-1364.Vidre
- 11-1364.Vidre
- 12-1364.83.Com.

- 13-1364.71.Com.
- 14-1364.65.Com.
- 15-1364.66.Com.
- 16-1364.84.Amf.loc. (D.2-4)
- 17-1364.89.Amf.
- 18-1364.79.Amf.af.(K.LXI)
- 19-1364.84.Amf.
- 20-1364.34.Groll.
- 21-1364.73.Amforisc

**Làmina 2(A.40)**

- 1-1364.82.Morter.
- 2-1364.18.Groll.
- 3-1364.17.Groll.
- 4-1368.5.TSA C(L.40)
- 5-1368.11.Lucente (L.4/36)
- 6-1368.13.Af.cui.(L.10 A)
- 7-1368.15.Af.cui.
- 8-1368.27.TSA A(H.2,L.4/36)
- 9-1368.19/20.TSA D(Atl.XXXVI,1)
- 10-1368.10.Lucente(L.24/25?)
- 11-1368.48.PPFF.s.v.
- 12-1368.36.Com.loc.
- 13-1368.54.Com.
- 14-1368.13.Af.cui.(L.10<sup>a</sup>)
- 15-1368.Groll.
- 16-1368.65.Groll.
- 17-1368.60.Groll.
- 18-1368.24.Amf.af. (Keay XXV)
- 19-1368.53.Morter.
- 20-1368.48.Com.

**Làmina 3 (A.40)**

- 1-1368.95.Amf.G-IV
- 2-1371.TS.Sudg(D.37)
- 3-Lucente
- 4-1371.PPFF.s.v.
- 5-1371.TS.Sudg. (Herm.2/12)
- 6-1371.TSA A (H.14 B)
- 7-1371.TSA C (Os.I,115)
- 8-1371.R.I.Pomp.(Halt.74)
- 9-1371.TSA C(L.40)
- 10-1371.TSA C(L.40)
- 11-1371.TSA C(L.40)
- 12-1371.Af.cui.(Os.I,262)
- 13-1371.Af.cui.
- 14-1371.Af.cui.
- 15-1371.Af.cui.
- 16-1371.Af.cui.ver.(L.9 A)
- 17-1371.Af.cui.

18-1371.Af.cui. (L.10 A)  
19-1371.Af.cui.  
20-1371.Com.  
21-1371.Com.  
22-1371.Com.  
23-1371.Com.

#### **Làmina 4 (A.40)**

1-1371.Com.  
2-1371.Com.  
3-1371.Com.  
4-1371.Com.  
5-1371.Com.  
6-1371.Com.  
7-1371.Com.  
8-1371.Gran vas  
9-1371.Groll.  
10-1371.Groll.  
11-1371.Groll.  
12-1371.Groll.  
13-1371.Groll.  
14-1371.Groll.  
15-1371.Groll.  
16-1371.Amf.af.(Keay VII)  
17-1371.Amf.af.(Keay VII)  
18-1371.Amf.loc.  
19-1371.Amf.loc.

#### **Làmina 5 (A.40)**

1-1372.TS.Sudg.(D.24-25)  
2-1372.TSA A(L.2B)  
3-1372.Vidre blau  
4-1372.Vidre blanc  
5-1372.TS.Sudg.(D.33)  
6-1372.TSA C (H.50)  
7-1372.Amf.loc.  
8-1372.Af.cui.(Os.III,267)  
9-1372.Groll.  
10-1372.Amf.loc. (D.2-4)  
11-1390.6.TS.Sudg.(D.37)  
12-1390.4.TSA A(L.3B)  
13-1390.18.TSA C(L.40)  
14-1390.22.TSA C(L.40)  
15-1390.21.TSA C(L.35)  
16-1390.7.TS.Sudg.(D.24-25)  
17-1390.2.PPFF.s.v. (Cos.cat.?)  
18-1390.81.Llantia  
19-1390.35.Af.cui.(Os.III,267)  
20-1390.51.Af.cui.ver.(L.10 A)

#### **Làmina 6 (A.40)**

1-1390.40.Af. cui.  
2-1390.41.Af.cui.ver.(L.9 A)  
3-1390.43.Af.cui.ver.(L.9 A)  
4-1390.45.Af.cui.ver.(L.9 A)  
5-1390.46.Af.cui.(L.10 A)  
6-1390.37.Af.cui.(Os.I,262)  
7-1390.34.Af.cui. (Os.I,18)  
8-1390.29.Af.cui.  
9-1390.79.Com.eng.  
10-1390.77.Com.  
11-1390.61.Com.  
12-1390.52.Com.  
13-1390.68.Com.  
14-1390.102.Groll.  
15-1390.99.Groll.  
16-1390.90.Groll.

#### **Làmina 7(A.40)**

1-1390.114.Gran vas.  
2-1390.113.Amf.loc.(D.2-4)  
3-1390.110.Amf.af.(Keay XXV)  
4-1390.11.Amf.af.(Keay IV)  
5-1390.112.Amf.(Keay XIII)  
6-1391.5.Com.  
7-1391.11.Com.loc.  
8-1391.6.Amforisc  
9-1401.14.TS.Sudg (Ritt.9).  
10-1401.2.TS.ind(ver.cremat)  
11-1401.20.TSA A(L.9 A)  
12-1401.16.TSA C(L.40)  
13-1401.TS.It.  
14-1401.3.TSA A(H.2,L.4/36)  
15-1401.5.TSA C(L.40)  
16-1401.TSA C(L.35?)  
17-1401.7.TS.Sudg.(Herm.2/12)  
18-1401.11.TS.Sudg.(D.37)  
19-1401.3.Llantia  
20-1401.2.Llantia  
21-1401.19.Vidre

#### **Làmina 8(A.40)**

1-1401.62.Af.cui.(Os.I,261)  
2-1401.66.Af.cui.(L.10 B)  
3-1401.25.Af.cui.(Atl.CVII,12)  
4-1401.Com.  
5-1401.6.Com.loc.  
6-1401.46.Com.loc.  
7-1401.56.Com.  
8-1401.69.Com.



9-1401.40.Com.  
10-1401.64.Com.  
11-1401.37.Groll.  
12-1401.Gran vas  
13-1404.1.TS.Sudg.(D.30)  
14-1404.2.TS.Sudg.(D.37)  
15-1404.8.TSA A(L.4/36)  
16-1404.20.Af.cui.(Os.I,20)  
17-1404.17.Af.cui.(L.10 A)  
18-1404.9.TSA C(L.40)  
19-1404.14.Af.cui.(L.9 A)  
20-1404.29.Com.  
21-1404.19.PPFF.s.v.  
22-1404.27.Com.  
23-1404.31.Com.loc.  
24-1404.49.Com.  
25-1404.53.Vidre  
26-1404.52.Vidre

#### **Làmina 9 (A.40)**

1-1413.1.TS.It. (Goud.36)  
2-1413.3.TS.It.  
3-1413.11.Cos.cat.  
4-1413.5.TSA A/D (Atl.XXV,11)  
5-1413.4.Af.cui.  
6-1413.11.Af.cui.(Os.I,261)  
7-1413.26.Af.cui.ver.(L.9 A)  
8-1413.6.Af.cui.(Os.I,261)  
9-1413.7.Af.cui.(Os.III,267)  
10-1413.28.Af.cui.ver.(L.10 A)  
11-1413.24.Com.  
12-1413.39.Amf.af.(Keay IV)  
13-1413.38.Amf.  
14-1413.36.Morter.  
15-1418.2.Af.cui.(Atl,CV,1)  
16-1418.3.Af.cui.(Os.III,267)  
17-1418.4.Af.cui.ver.(L.10 A)  
18-1418.7.Amf.bet.(D.7-11)  
19-1418.PPFF.(pas.similar a TSA C)  
20-1428.4.TSA C(L.40)  
21-1428.1.Lucente  
22-1428.17.Com.  
23-1428.16.Amf.loc.(D.2-4)

#### **ÀMBITS 44 i 46**

##### **Àmbit 44**

1-1387.3.Com.(O R.I.Pomp.)  
2-1387.2.Lucente  
3-1388.1.TS.It.  
4-1388.5.TS.Sudg.

5-1388.16.Lucente.  
6-1388.4.PPFF.s.v.  
7-1388.37.R.I.Pomp.  
8-1388.9.Com.  
9-1388.4.TYS.Sudg.(D.33)  
10-1388.20.Com.  
11-1388.22.Com.  
12-1388.Com.  
13-1388.31.Groll.  
14-1388.26.Amf.tarr.  
15-1388.10.Com.  
16-1388.25.Amf.loc.

##### **Àmbit 46**

1-1483.11.TS.It.(Goud.41B)  
2-1483.3.TS.It.Goud.32 A)  
3-1483.6.TS.It.

#### **BLOC SUD**

##### **Làmina 1 (Bloc sud)**

1-1270.27.Verd.mang.  
2-1270.32.Mang.  
3-1270.28.Blau cat.  
4-1270.30.B.cat.  
5-1270.33.B.cat.  
6-1278.75.Vidrada mod.  
7-1278.8.Af.cui.  
8-1335.1.TS.It.  
9-1335.2.TS.It.  
10-1335.9.TS.It. o Sudg.  
11-1335.7.Af.cui.(Os.III,267)  
12-1335.8.Groll.  
13-1339.9.TS.Sudg. (D.27)  
14-1339.6.TS.Sudg.  
15-1339.8.TS.Sudg.  
16-1339.10.TS.Sudg.  
17-1339.2.Amf.Tarr.?  
18-1339.26.Amf.loc. (D.2-4)

##### **Làmina 2 (Bloc sud)**

1-1339.32.Groll.  
1-1339.19.Amf.loc.  
3-1339.27.Groll.  
4-1343.1.Amf.loc.  
5-1363.3.Amf.af.(Af. I)  
6-1363.3.Com.  
7-1363.4.Com.  
8-1363.5.Com.loc.  
9-1366.8.Vidre verd  
10-1366.TS.Sudg.  
11-1366.6.Amf.Af.(Keay XXV)

12-1366.23.Groll.  
13-1366.15.Groll.  
14-1366.3.Af.cui.

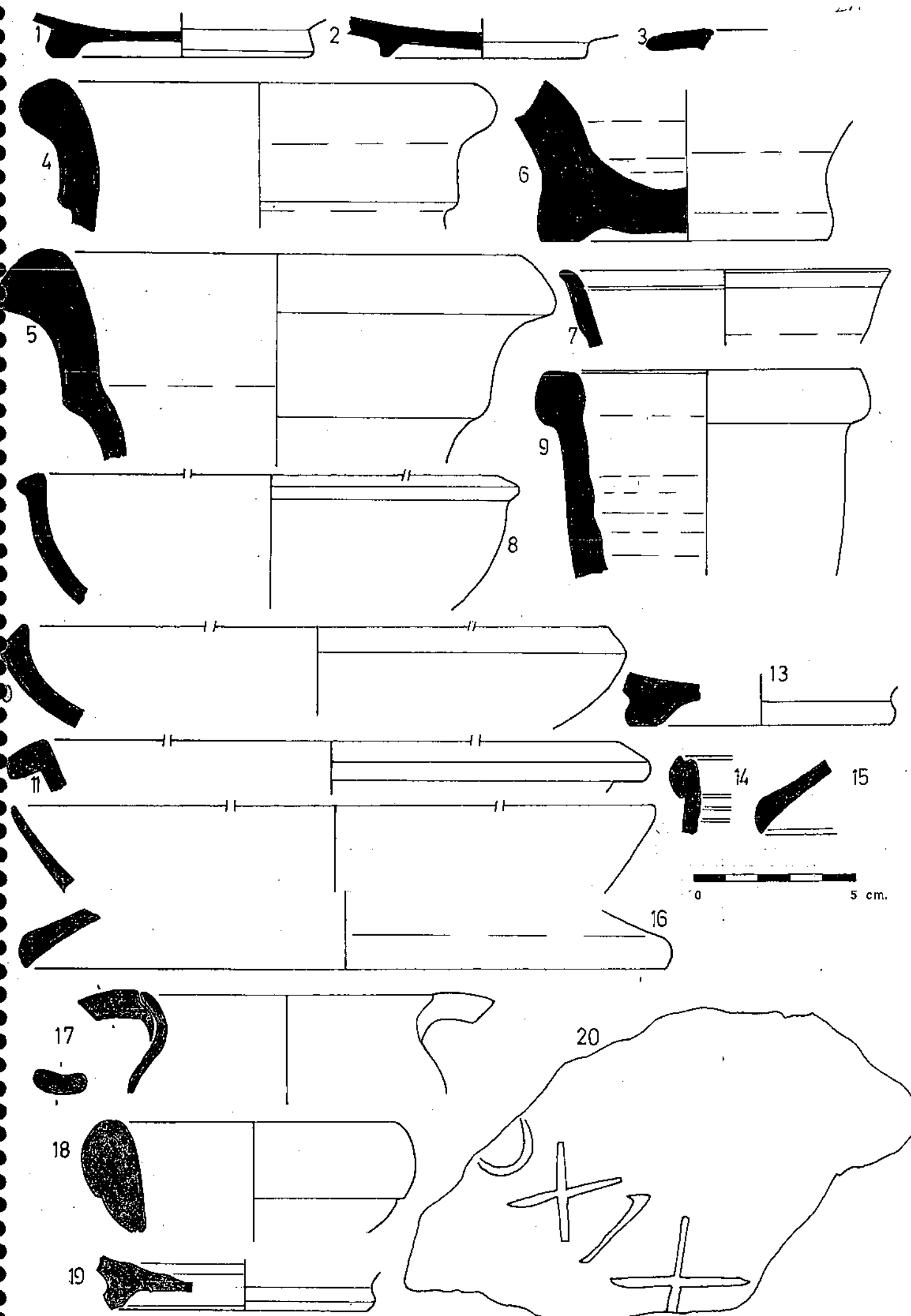

Ämbit 1, lämi

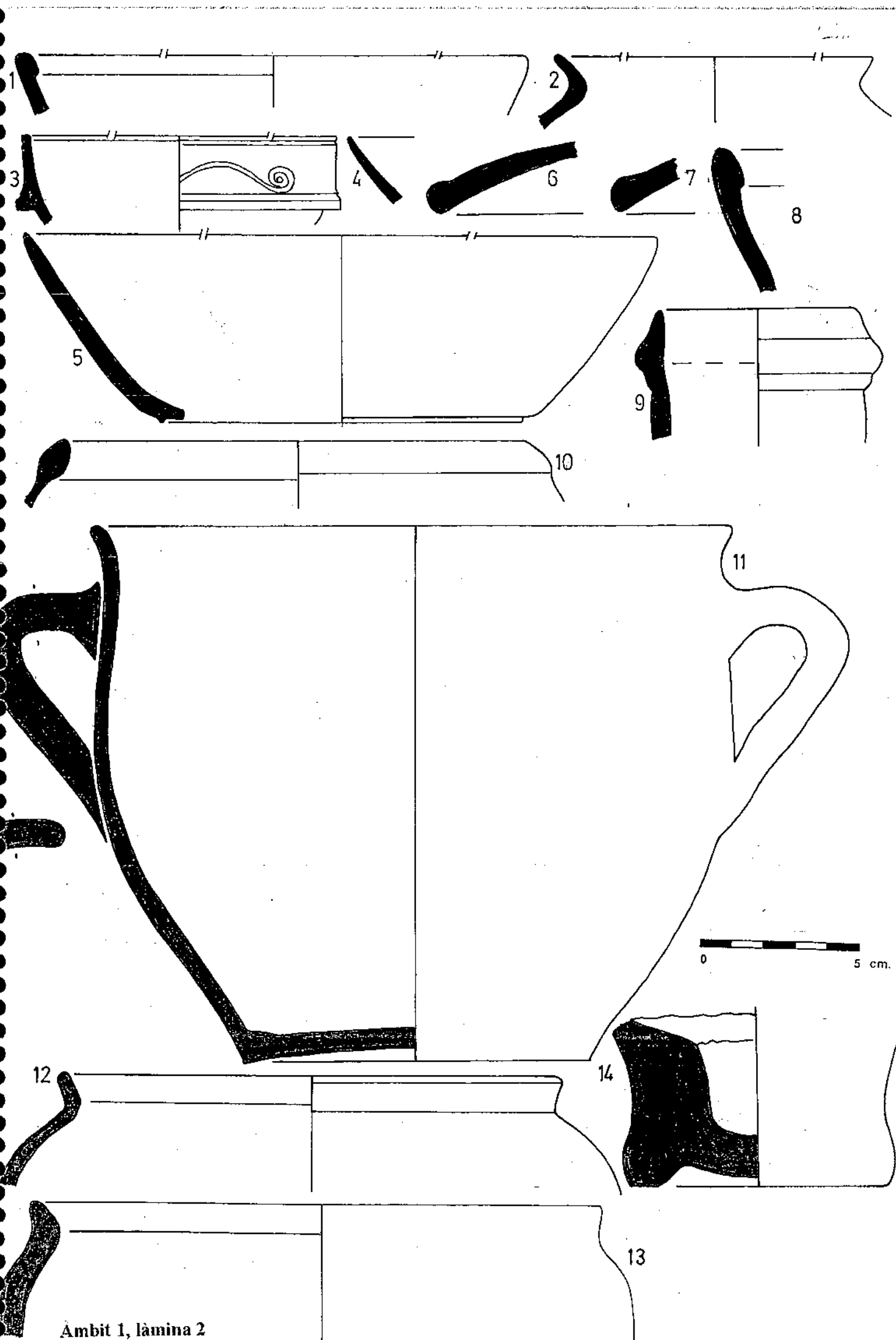

Àmbit 1, làmina 2

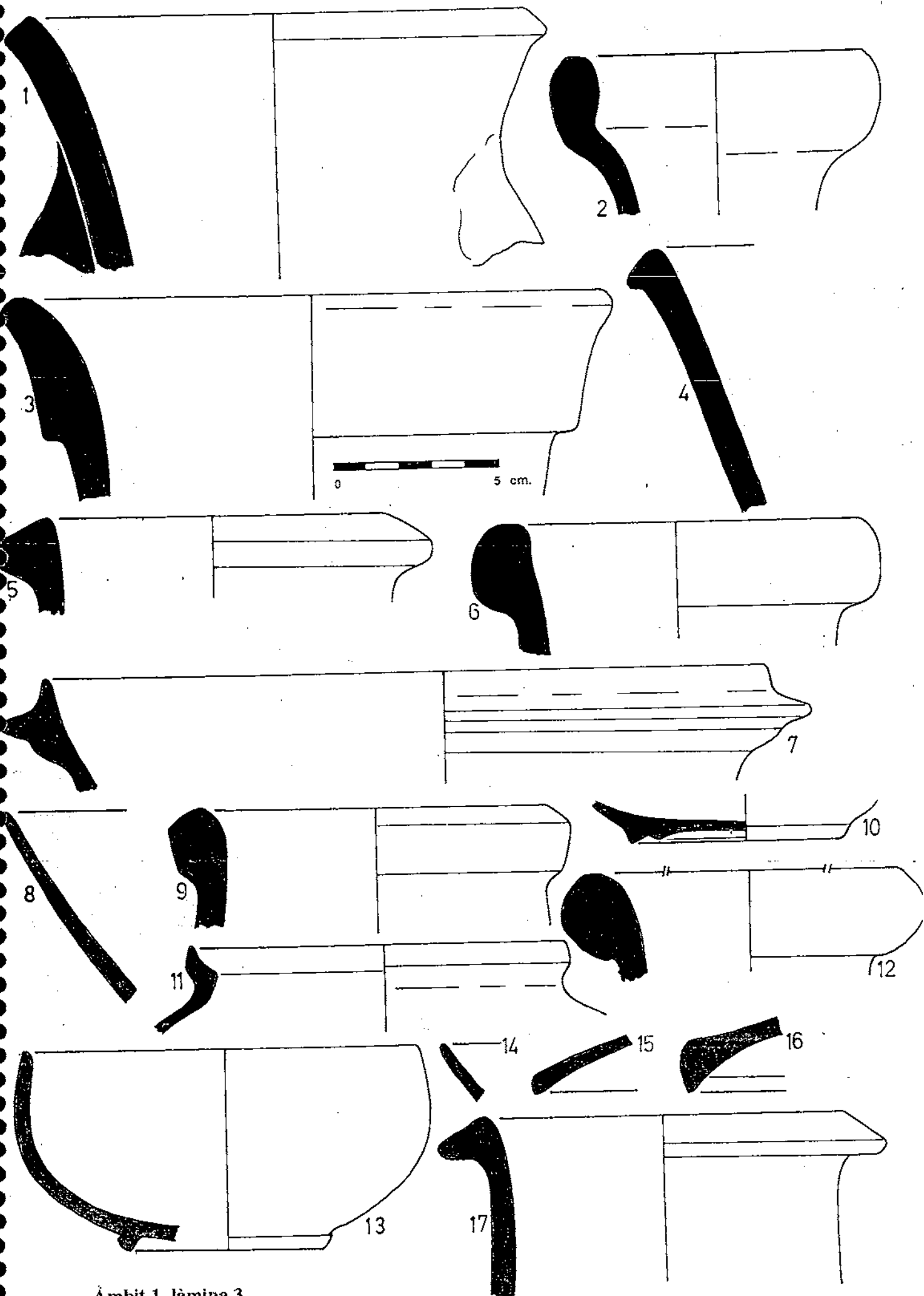

Àmbit 1, làmina 3

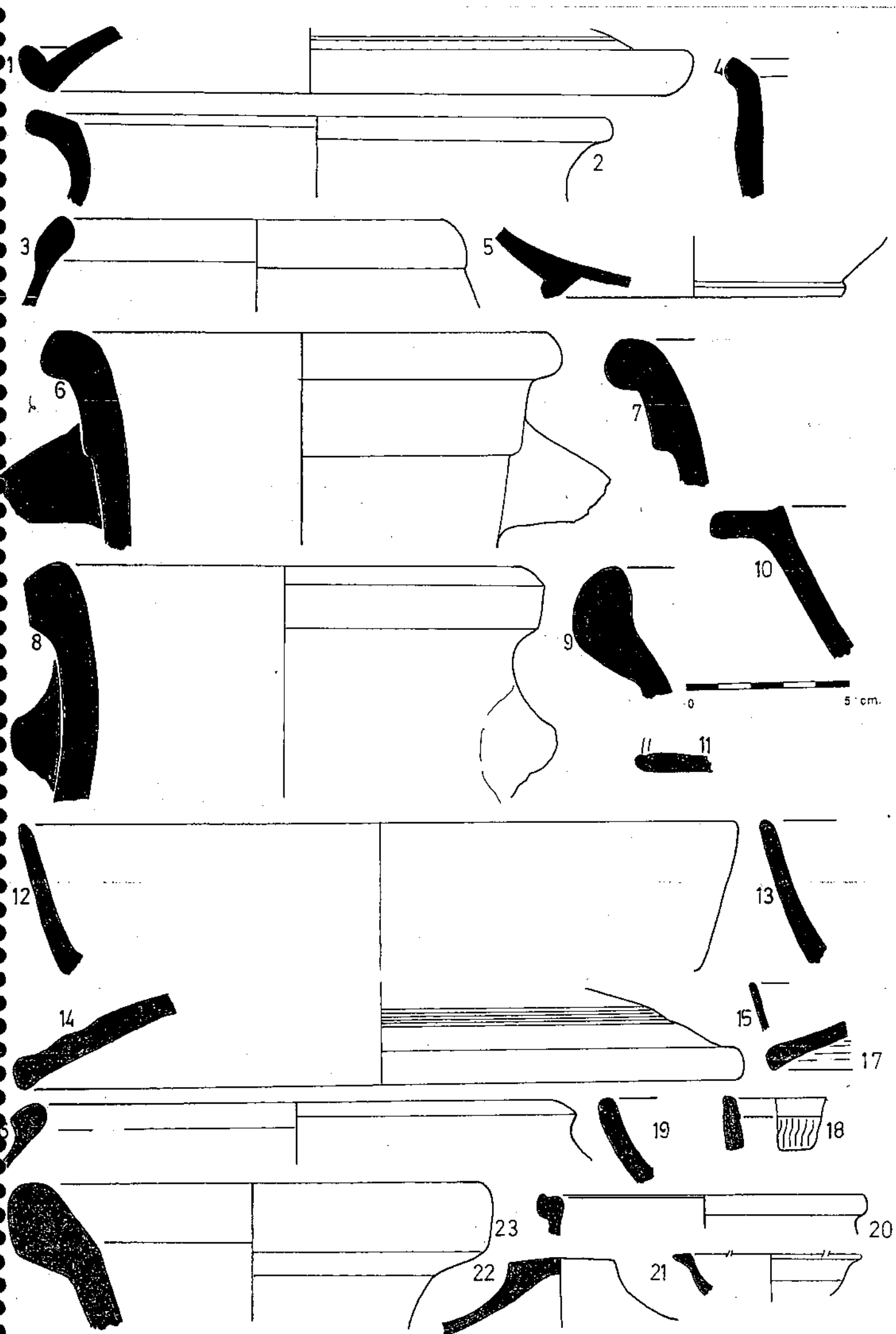

Àmbit 1, làmina 4

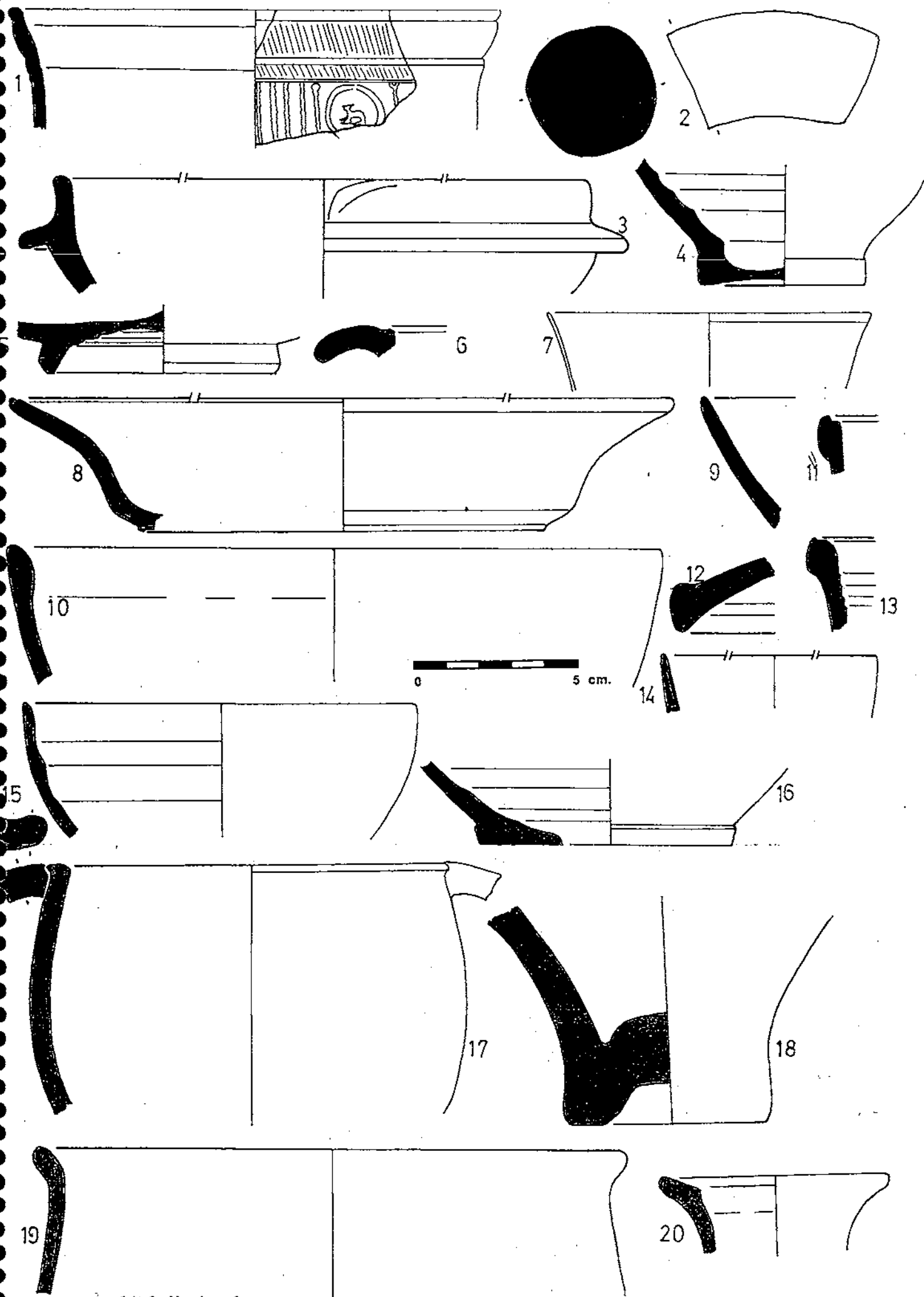

Àmbit 2, làmina 1

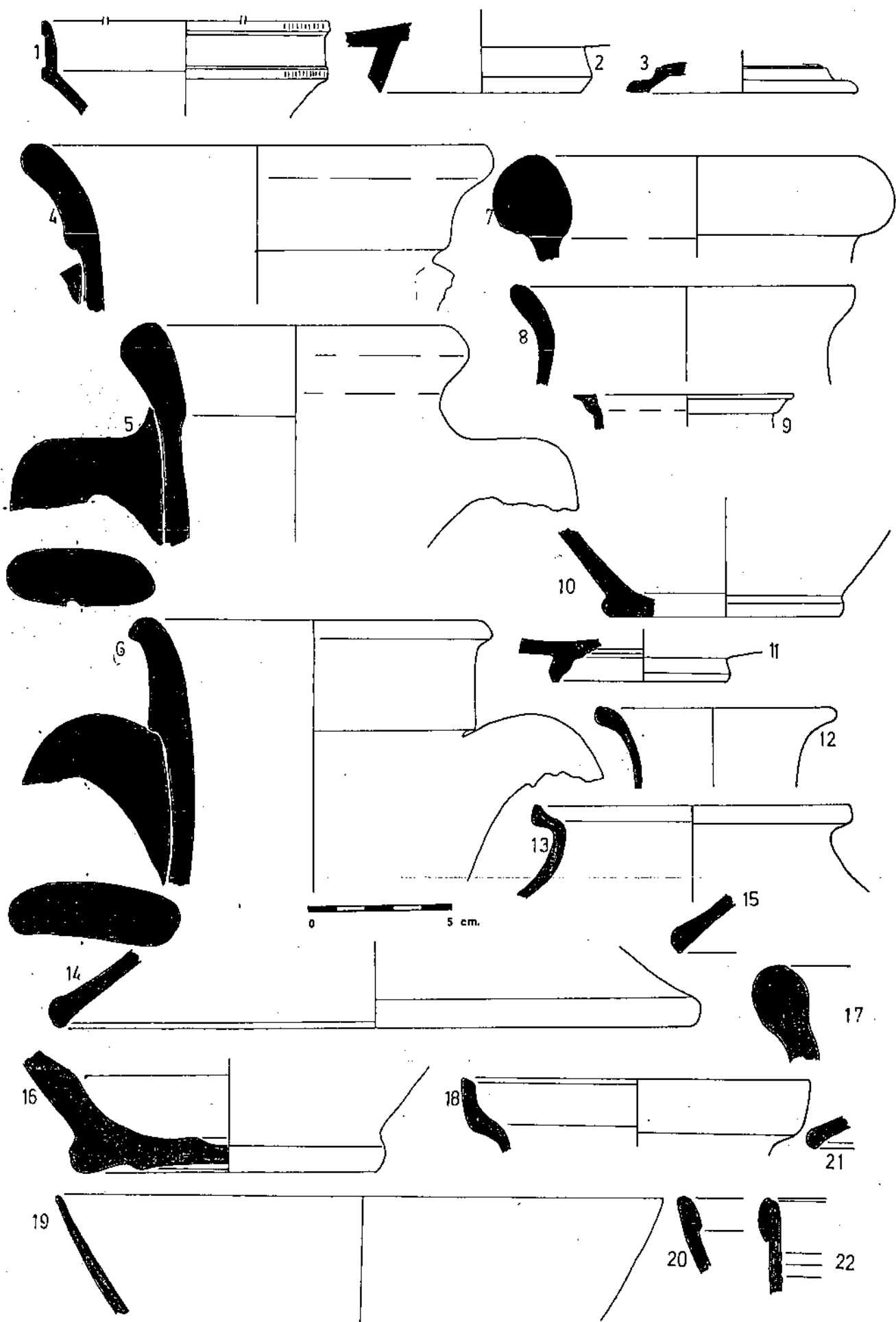

Ambit 2, lâmina 2



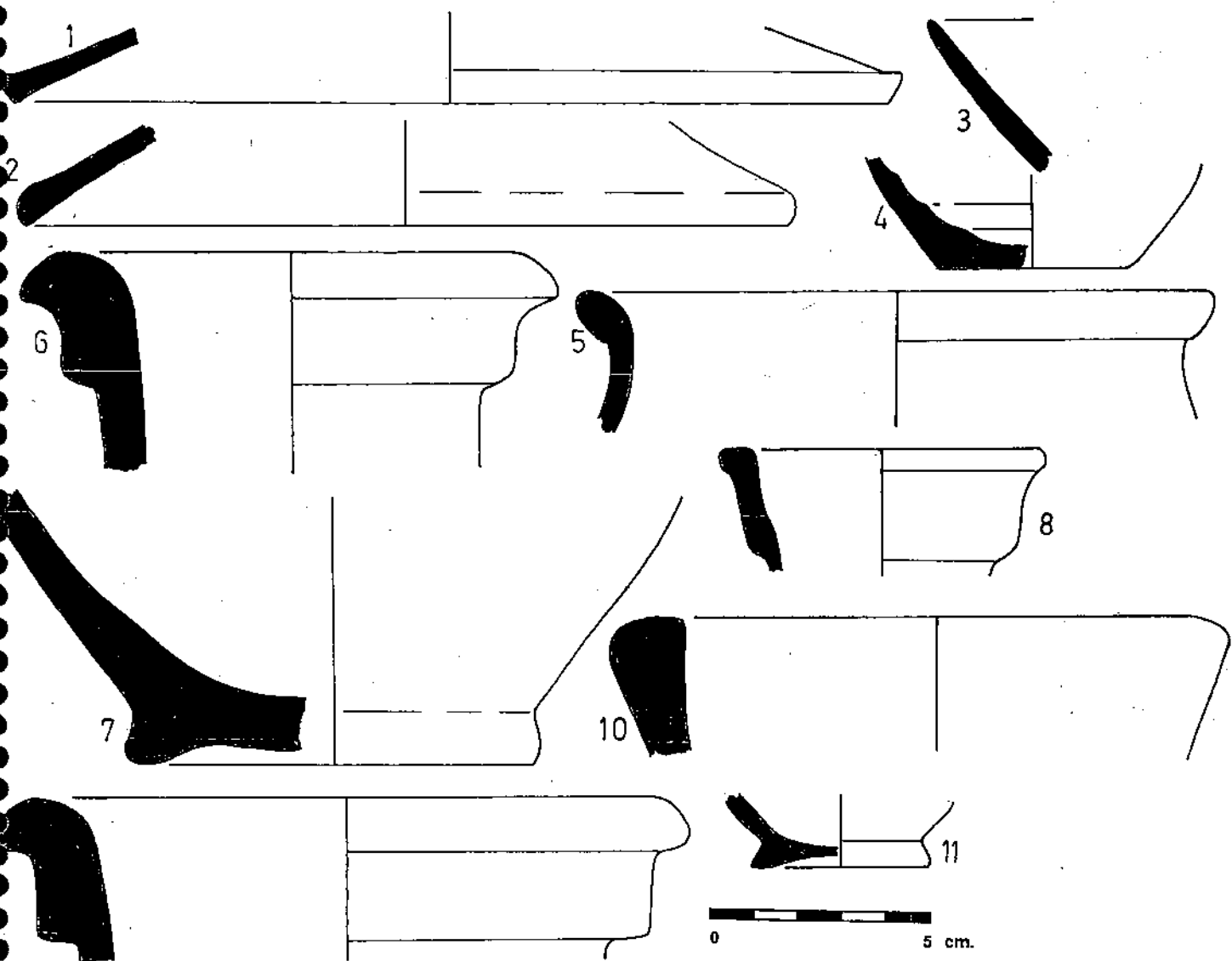

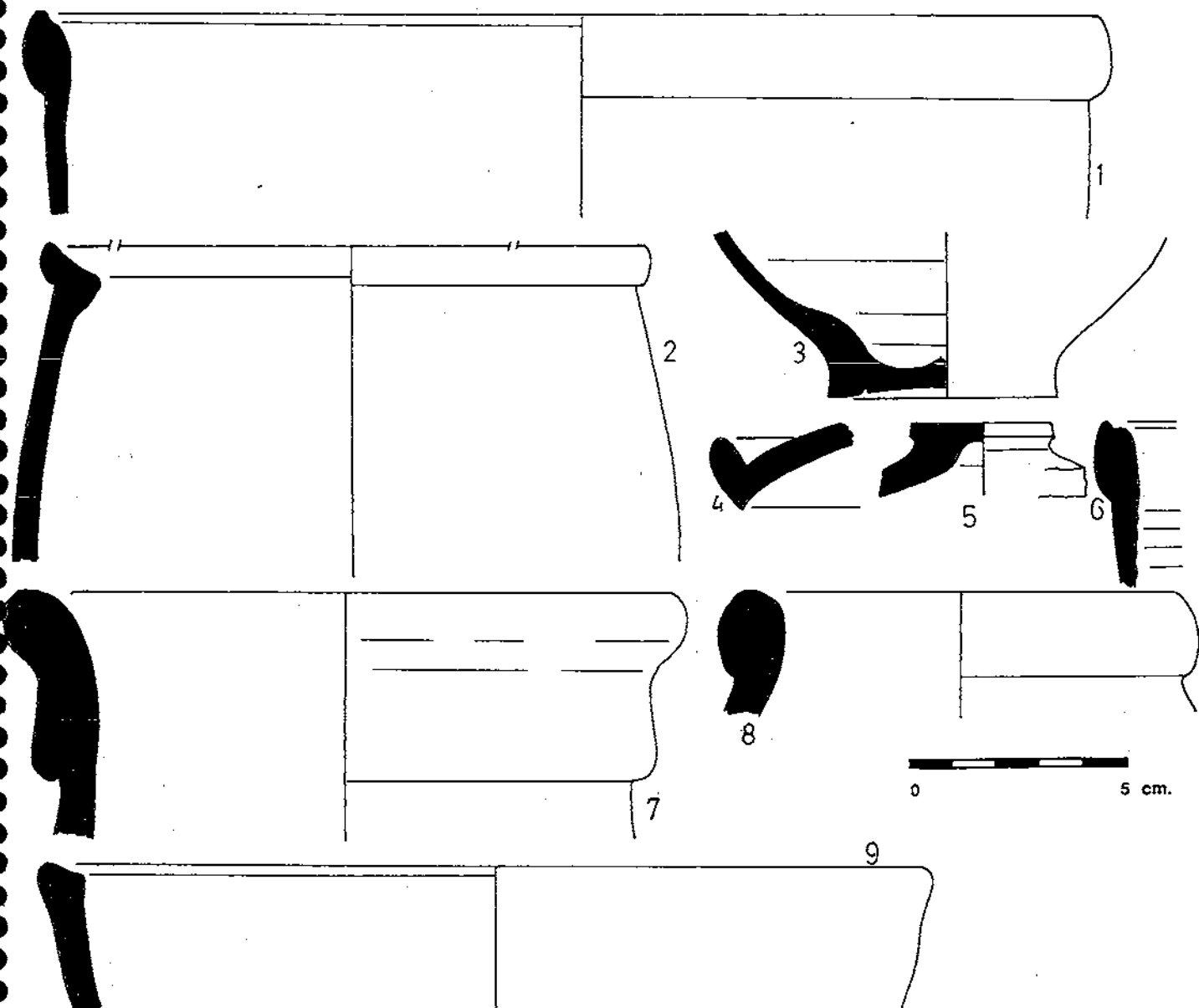

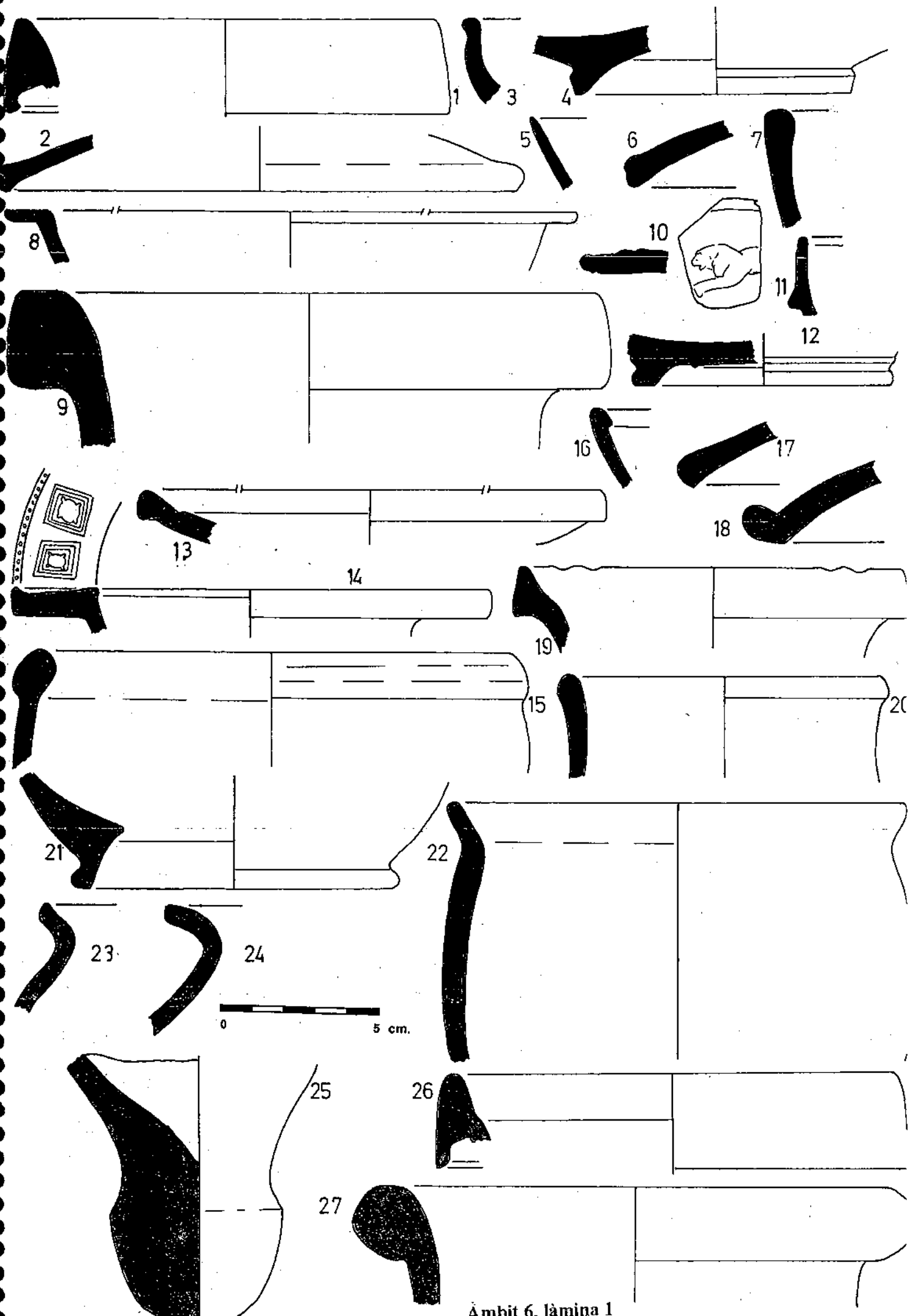

Àmbit 6, làmina 1

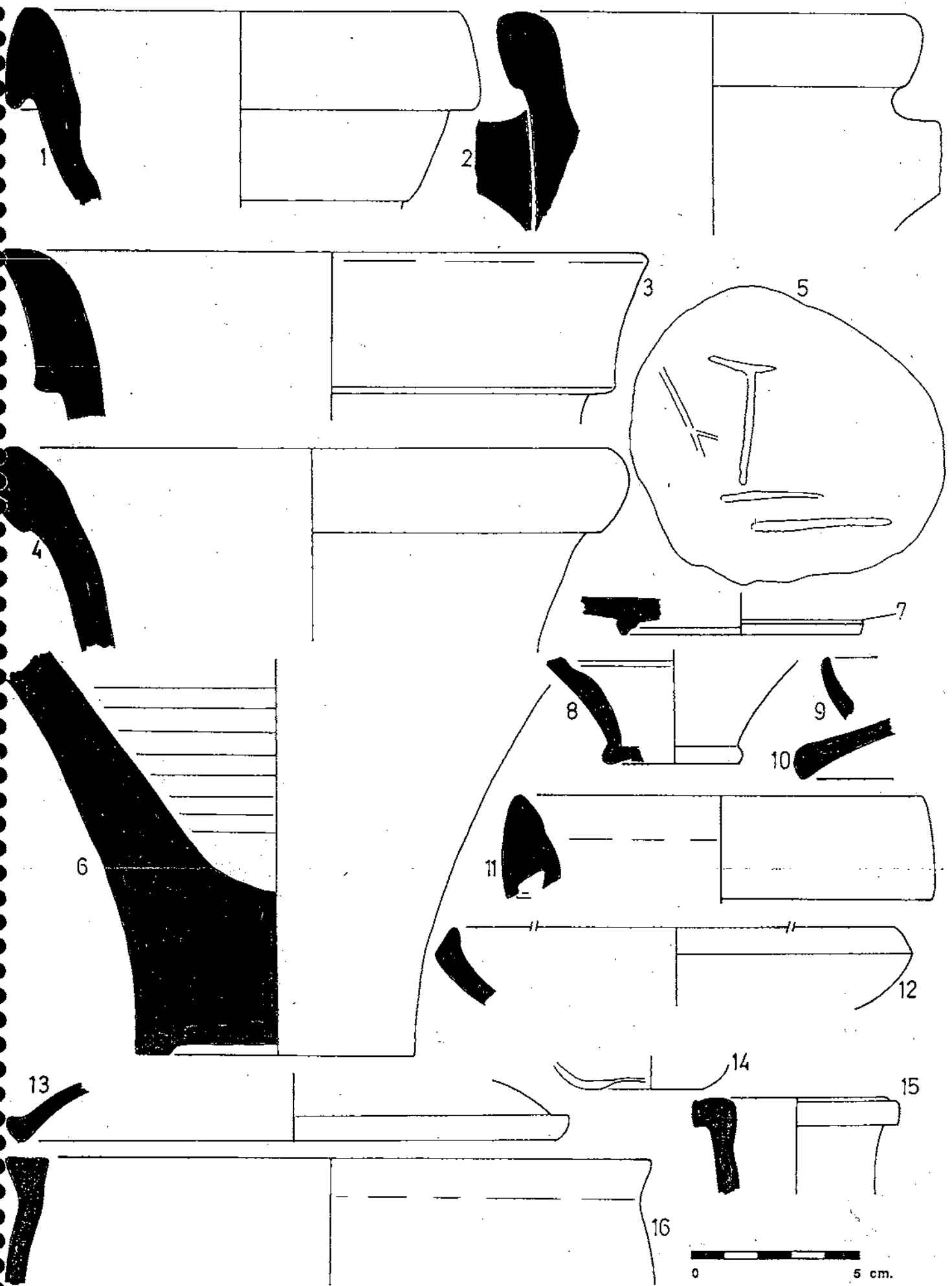

Àmbit 6, làmina 2

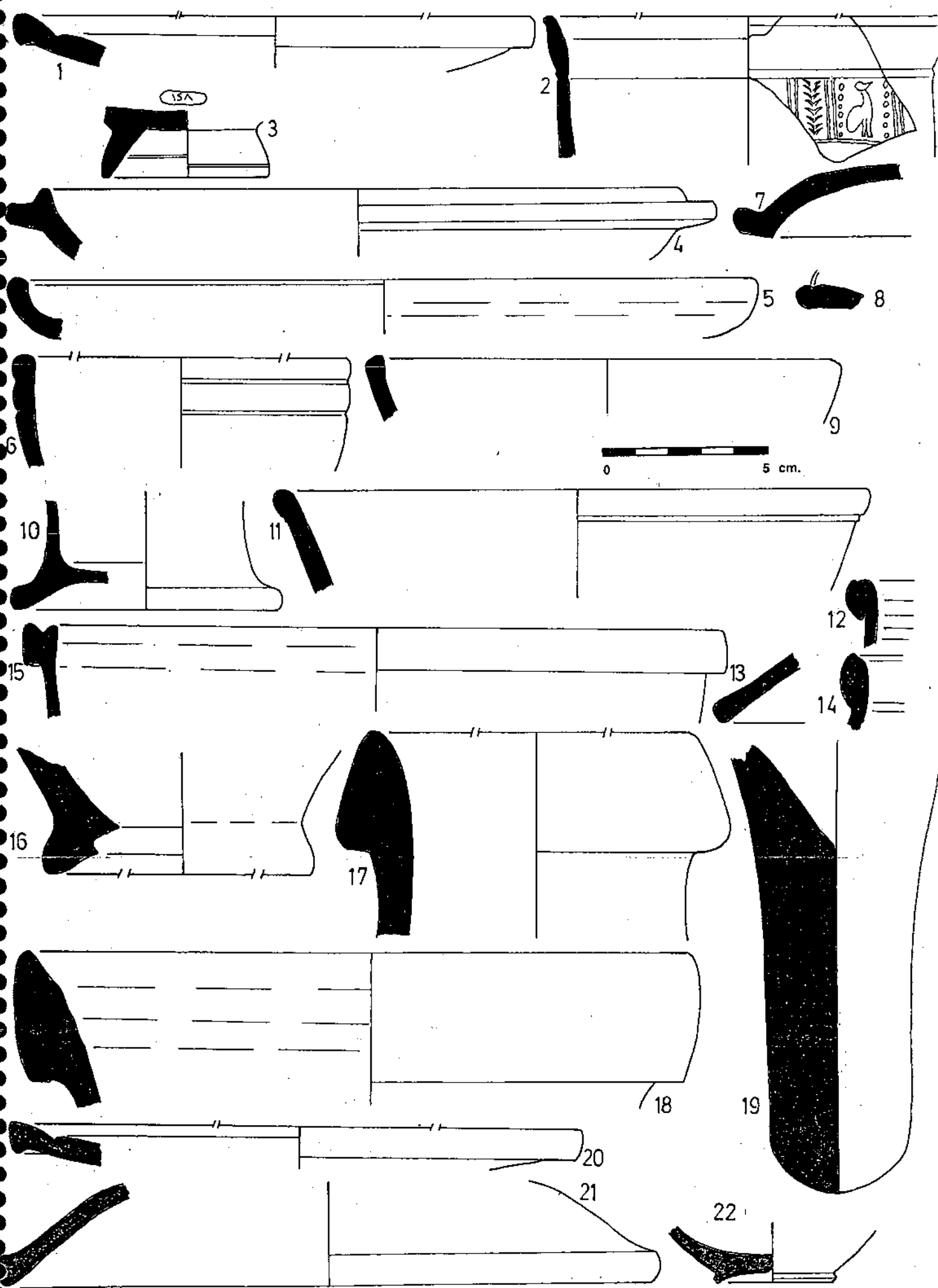

Àmbit 6, làmina 3

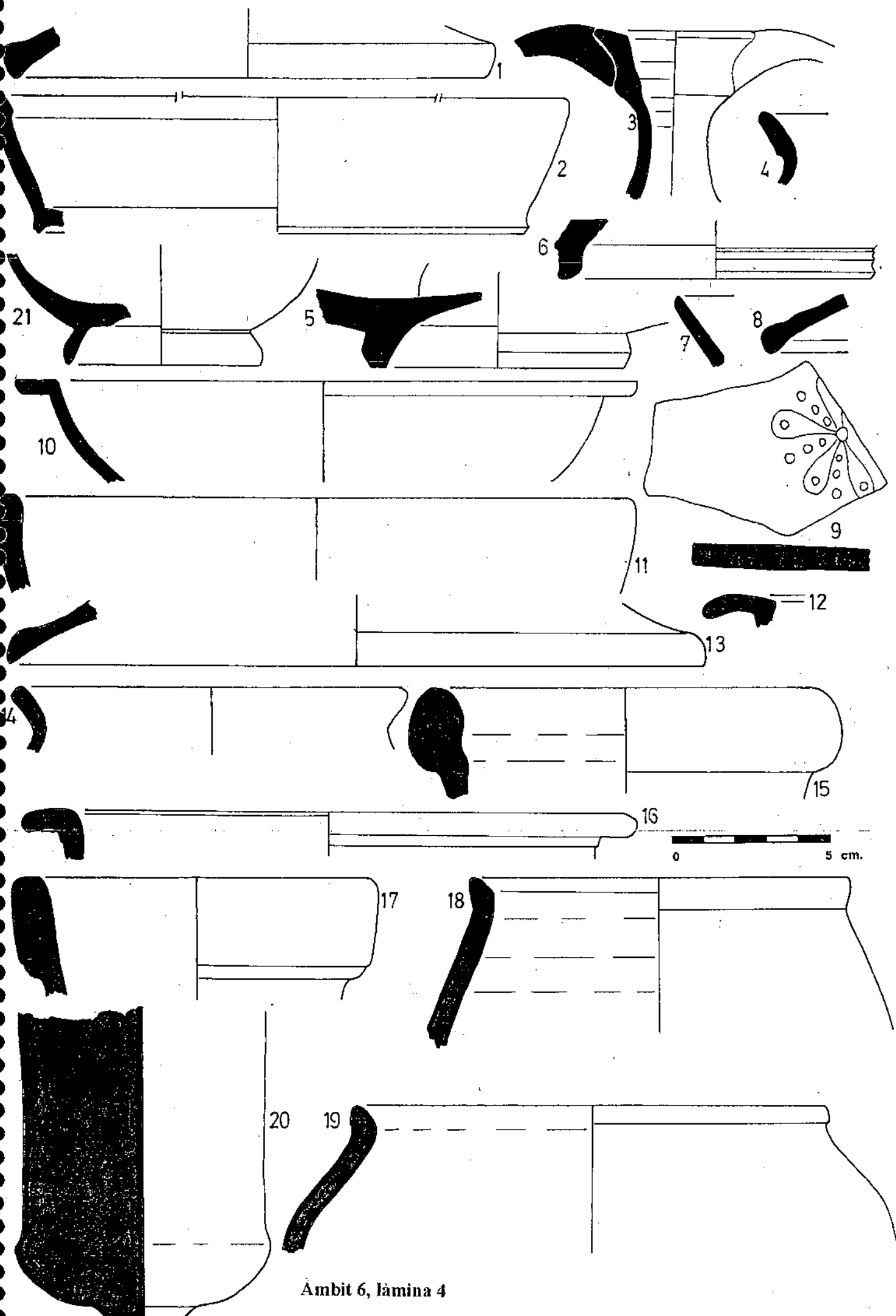

Àmbit 6, làmina 4

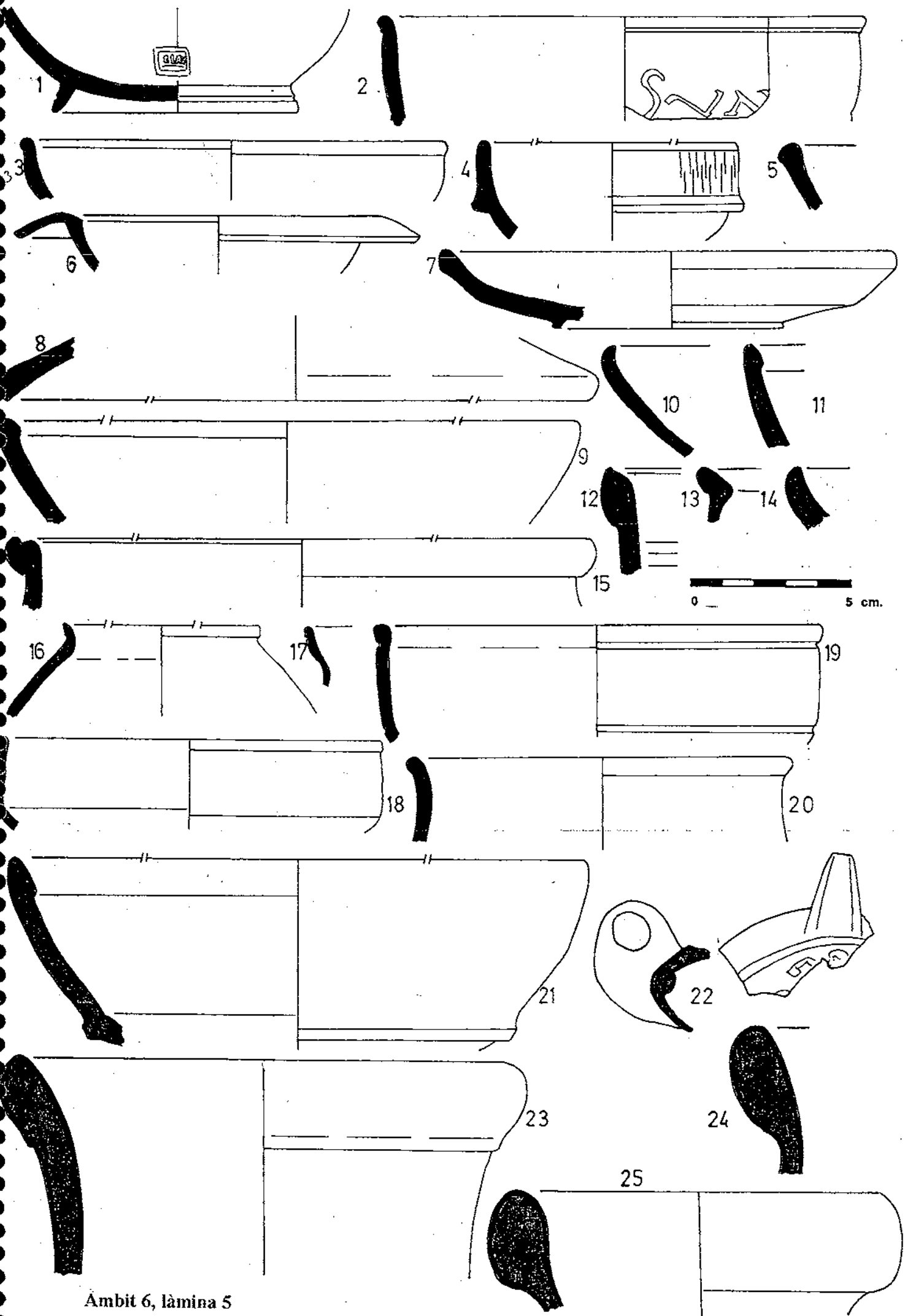

Ambit 6, làmina 5

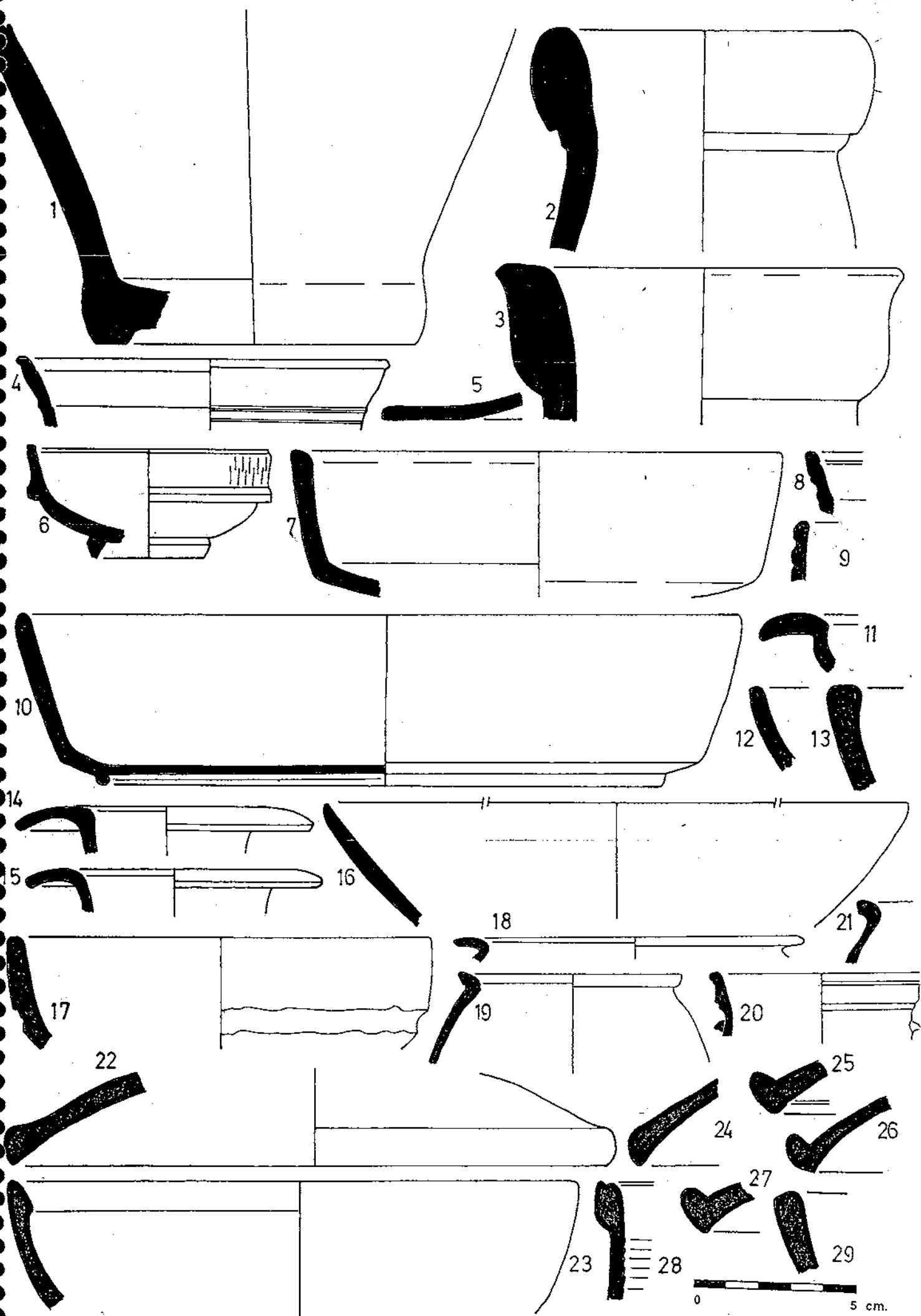

Âmbit 6, lâmina 6



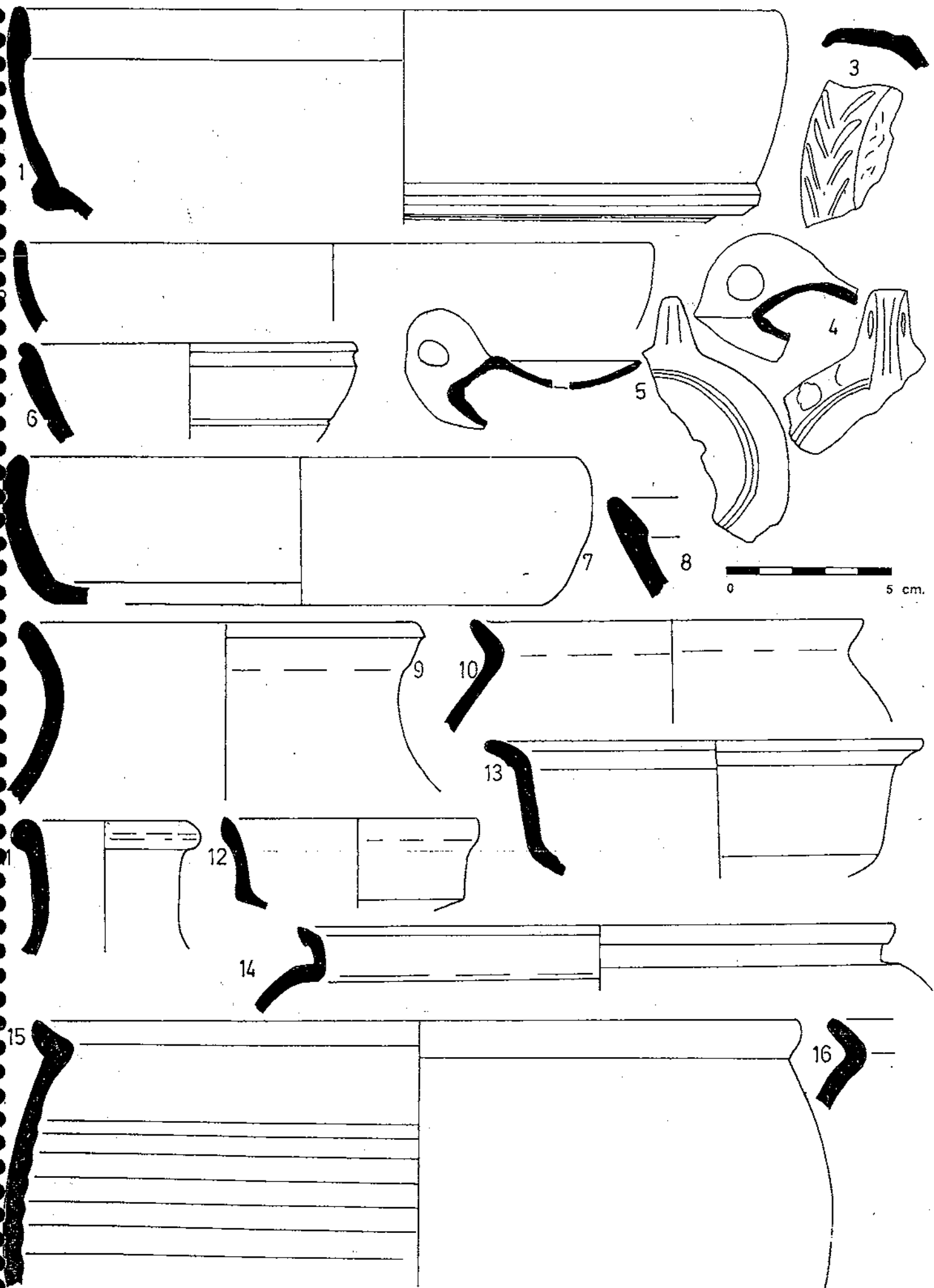

Àmbit 6, làmina 7

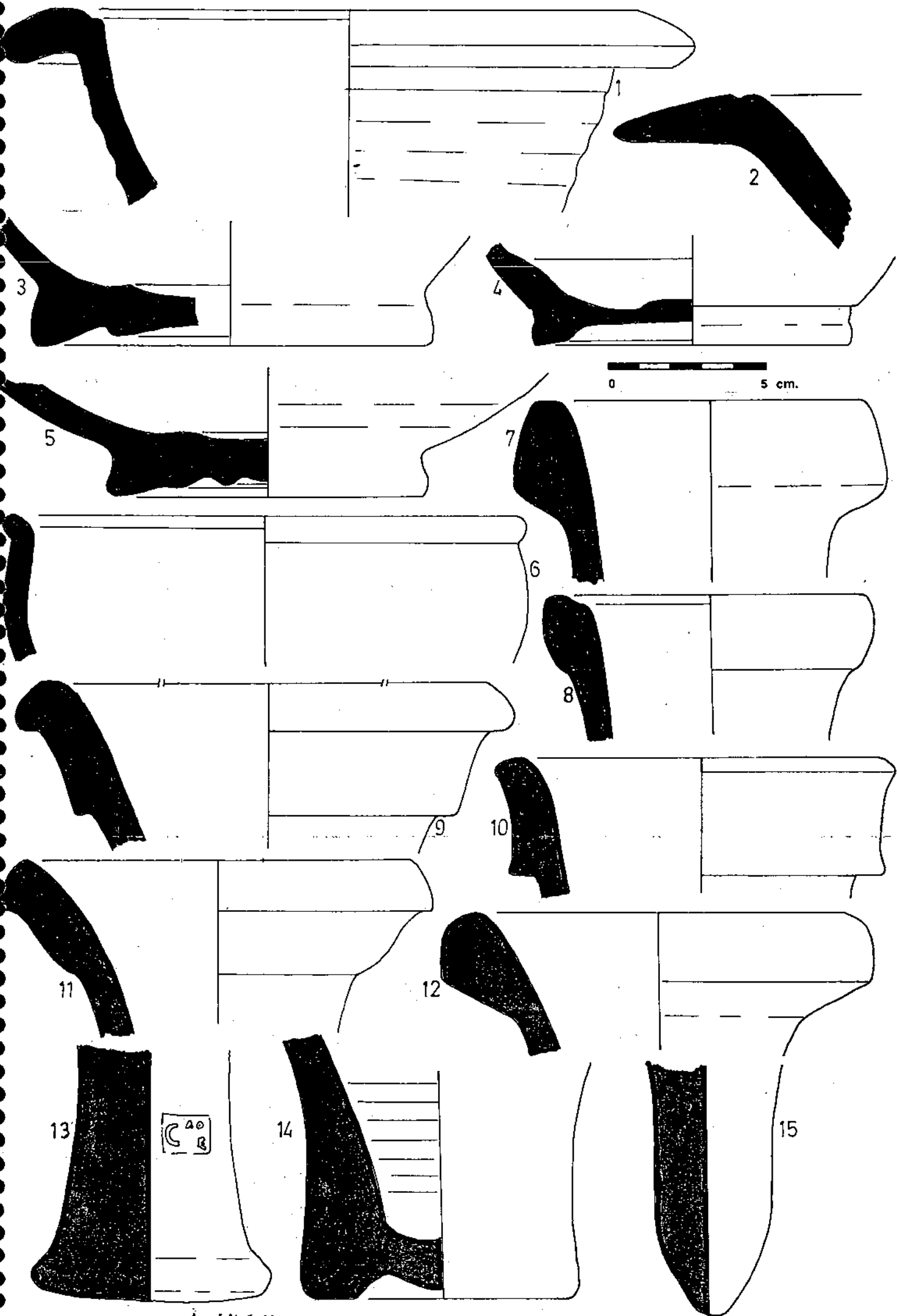

Ámhit 6 lâmina 8

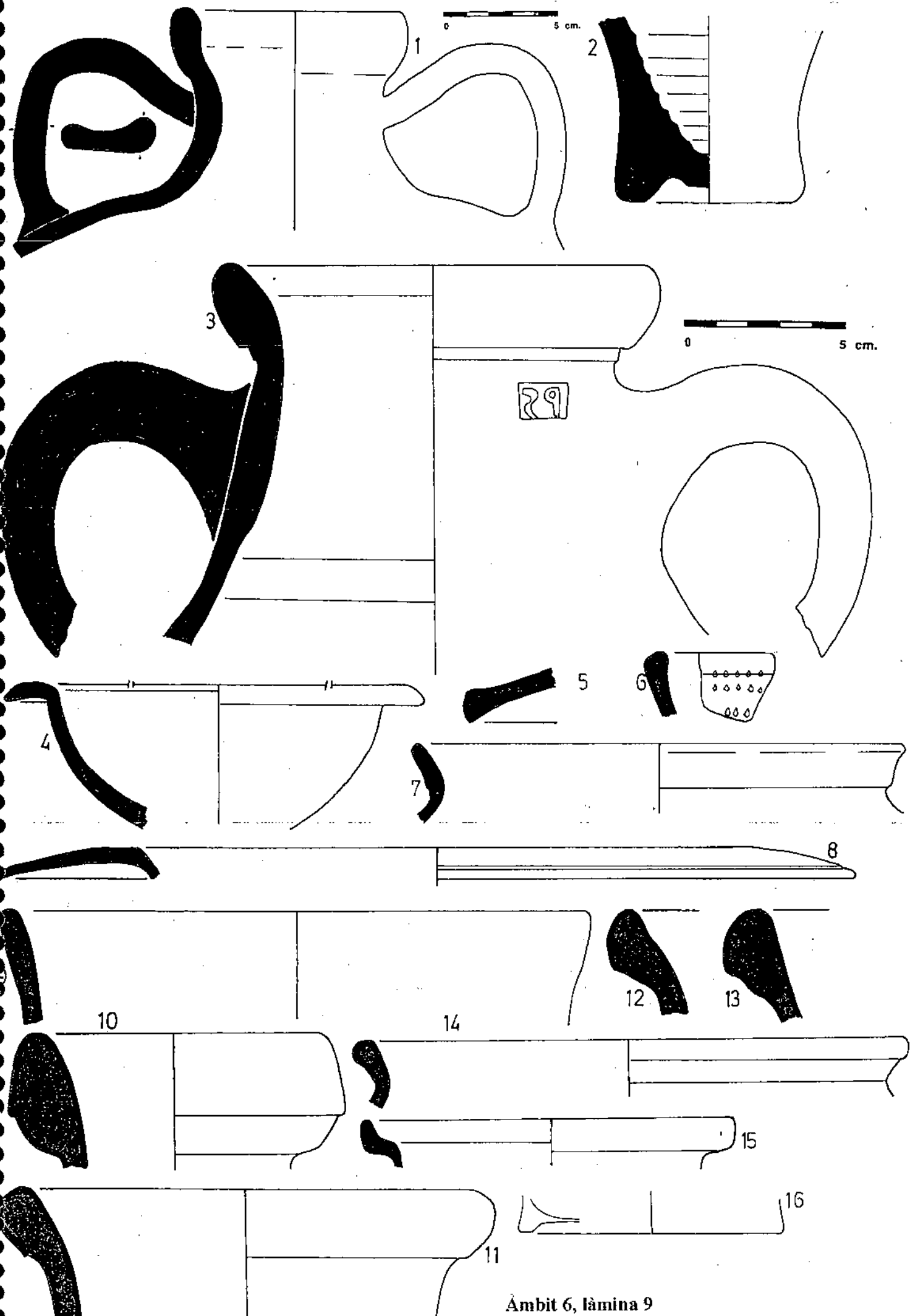

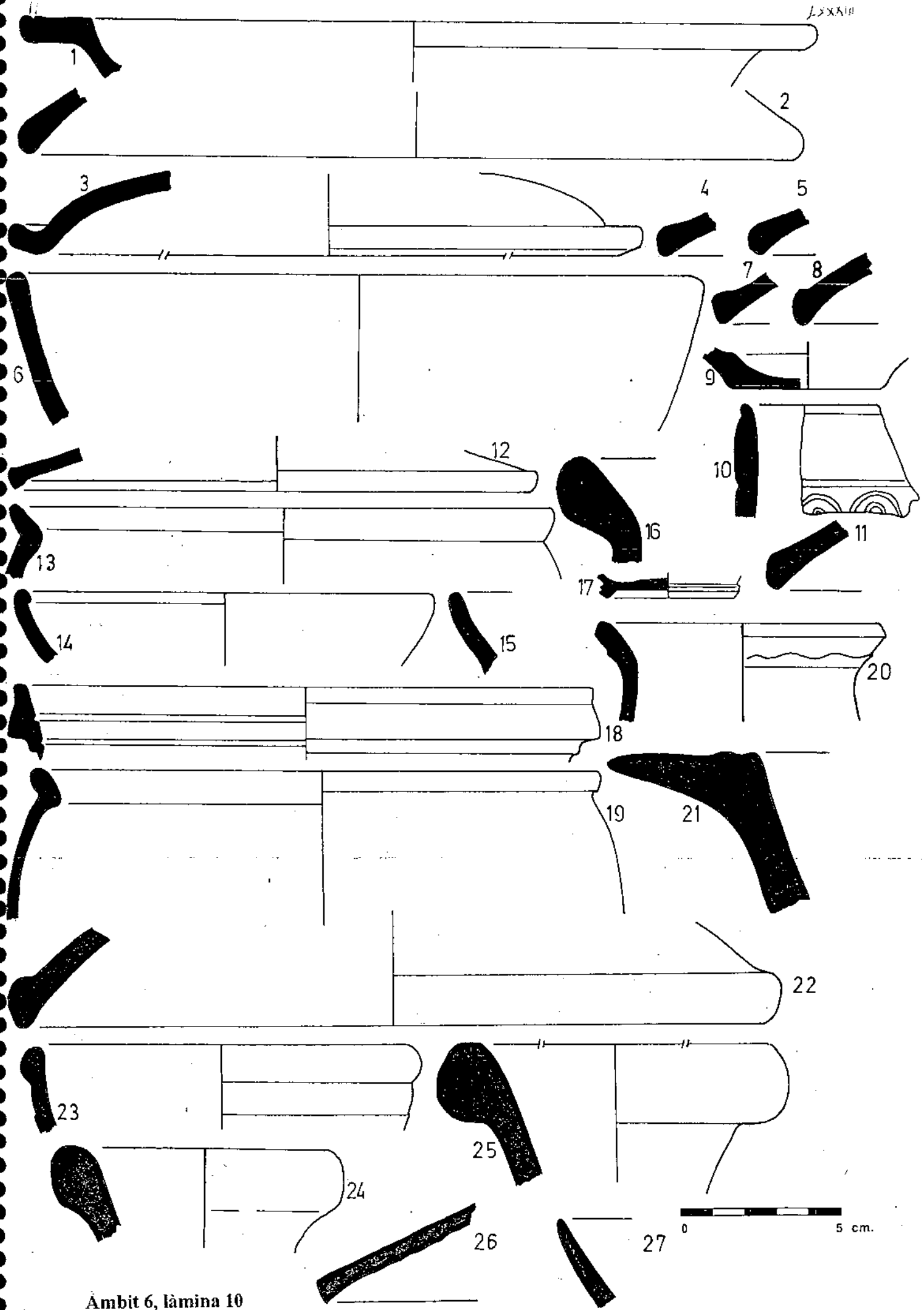

Ambit 6, lámina 10

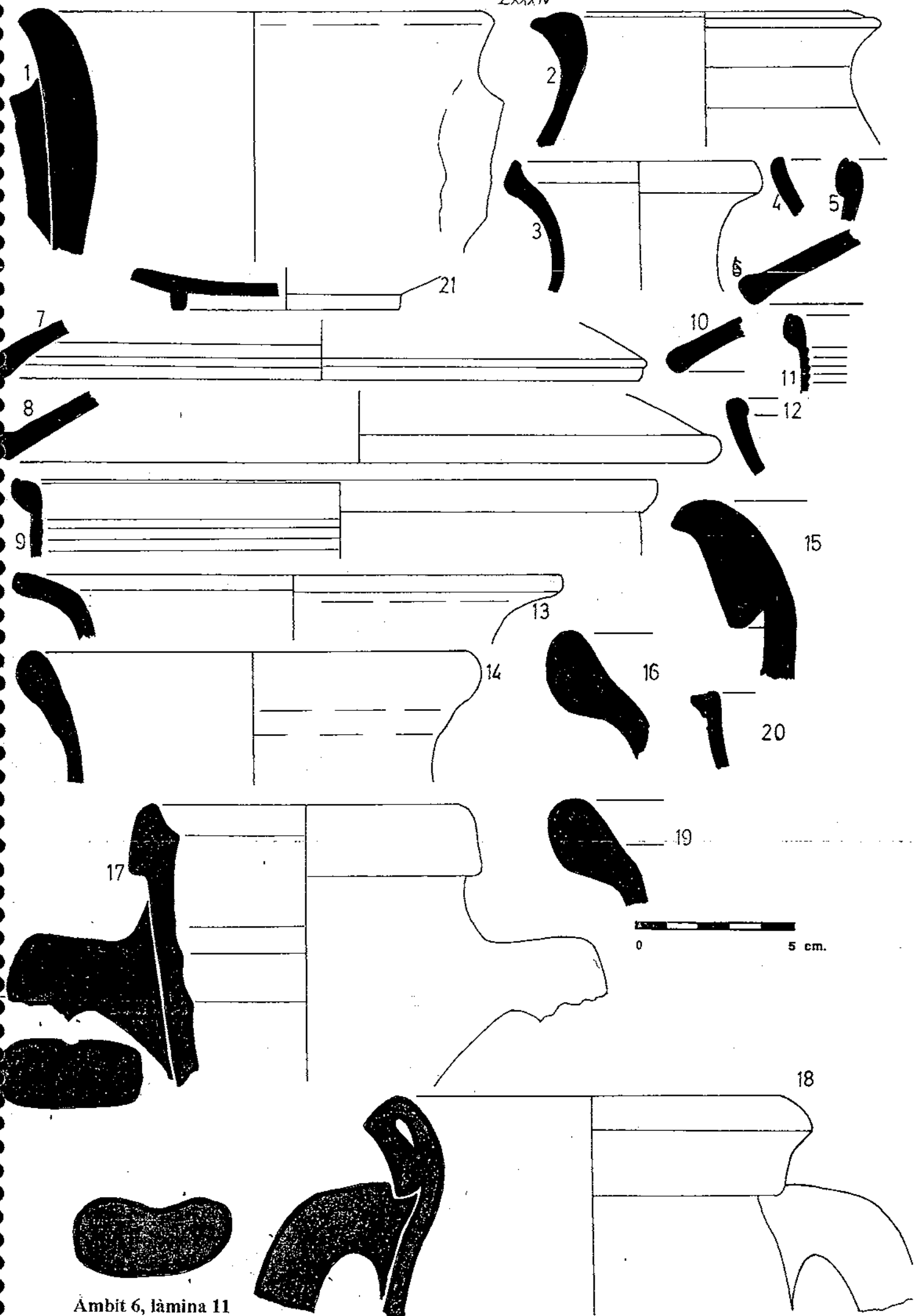

Àmbit 6, làmina 11

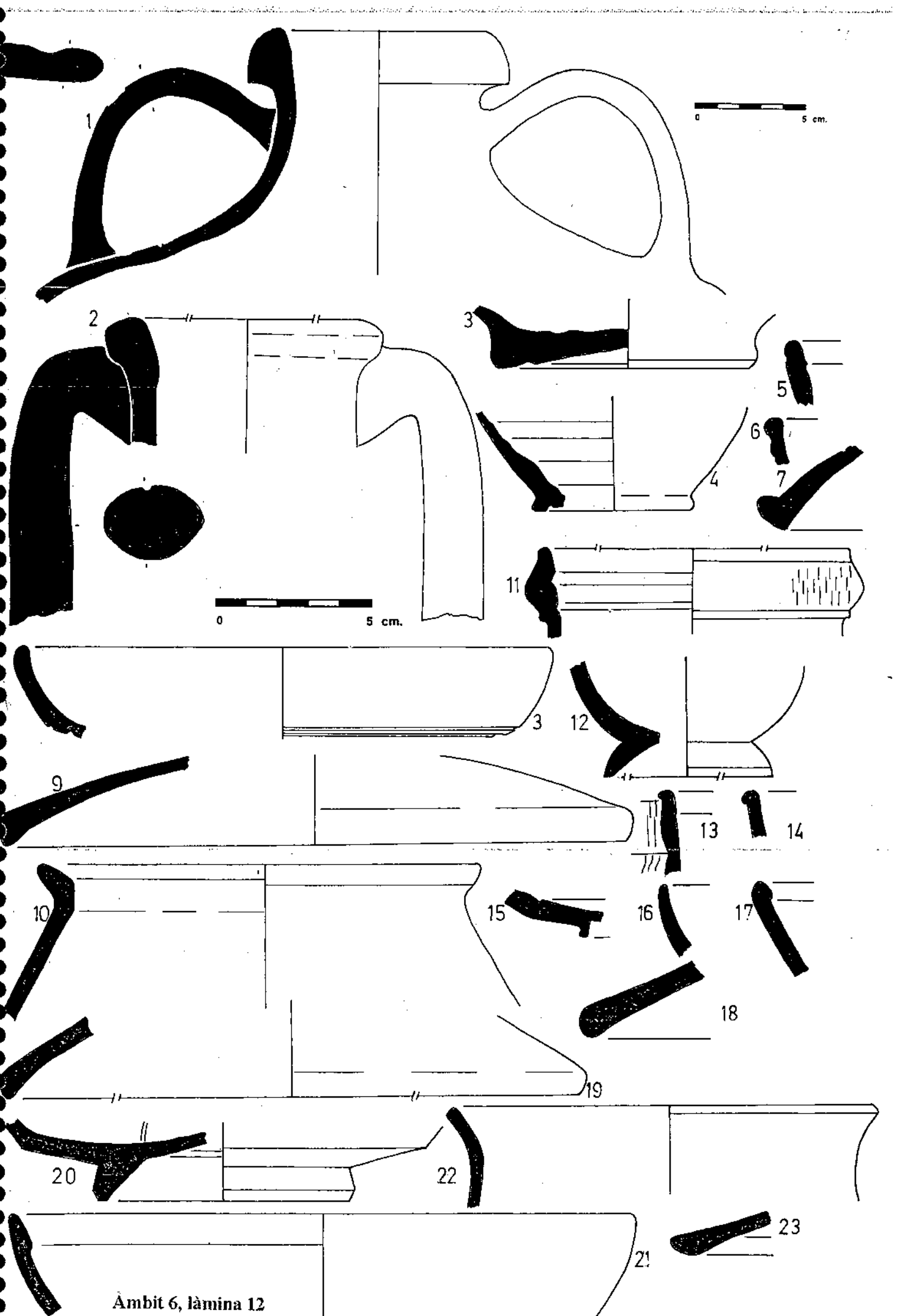

Àmbit 6, làmina 12

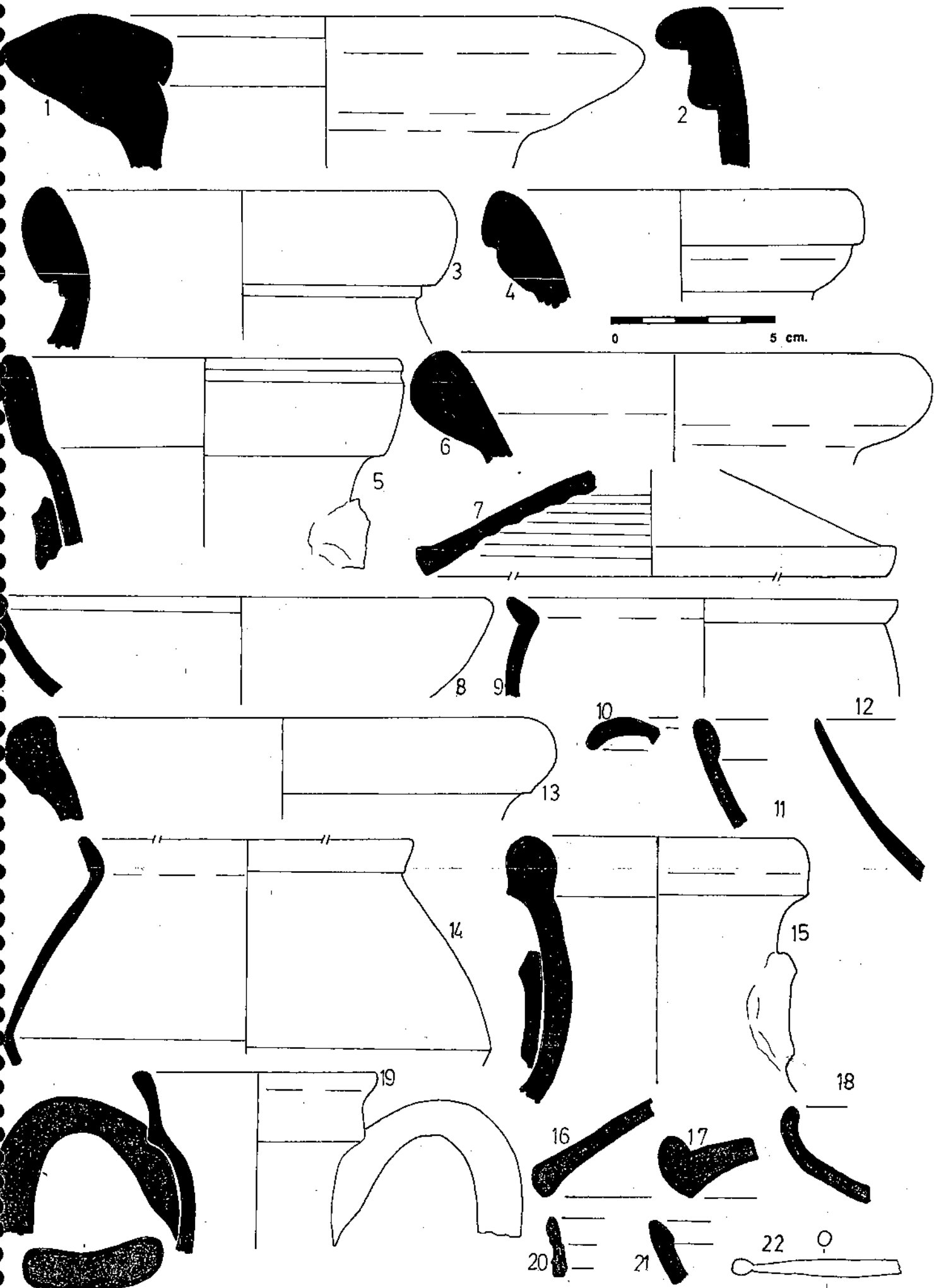

Ambit 6, lâmina 13

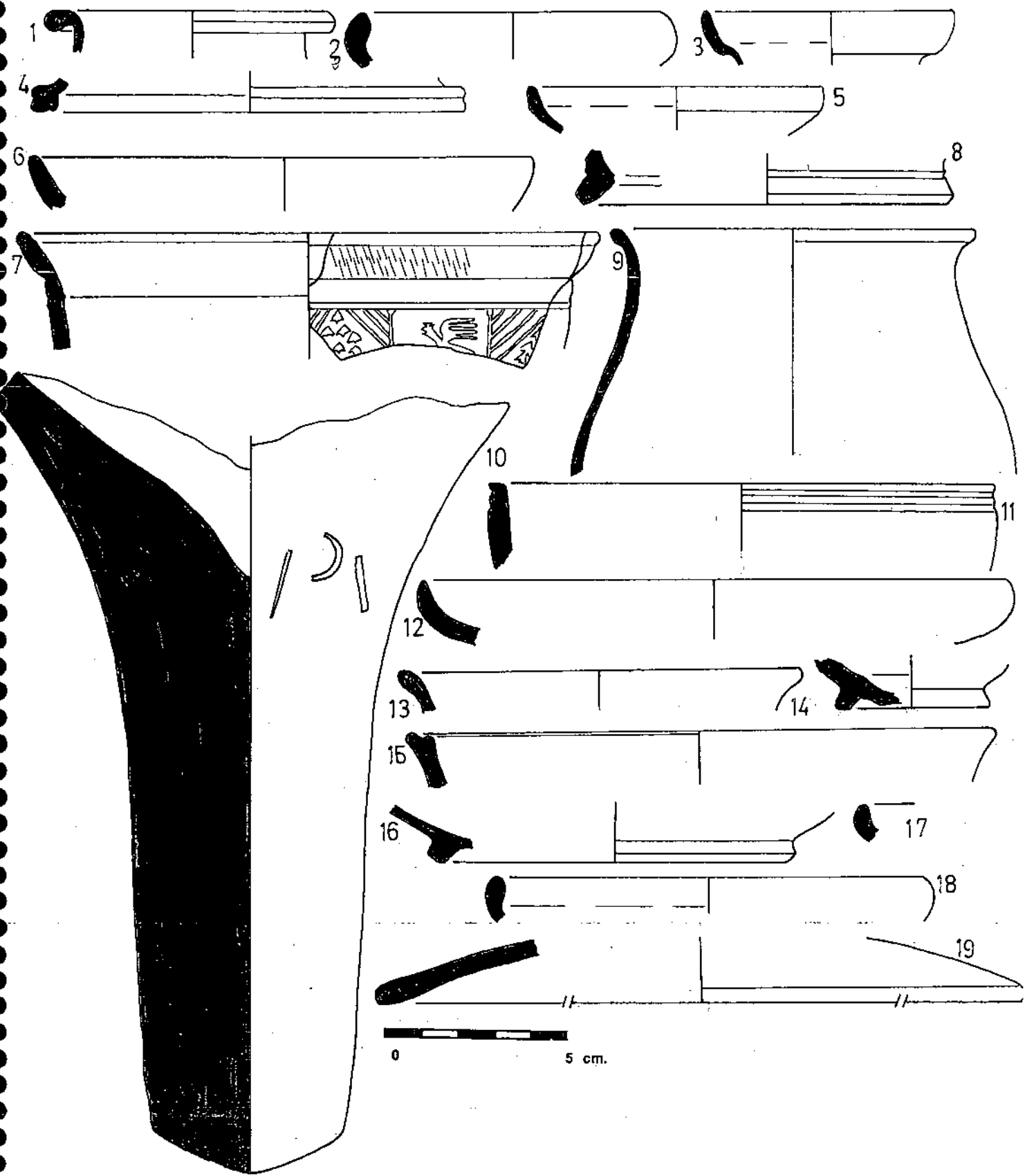

Àmbit 7



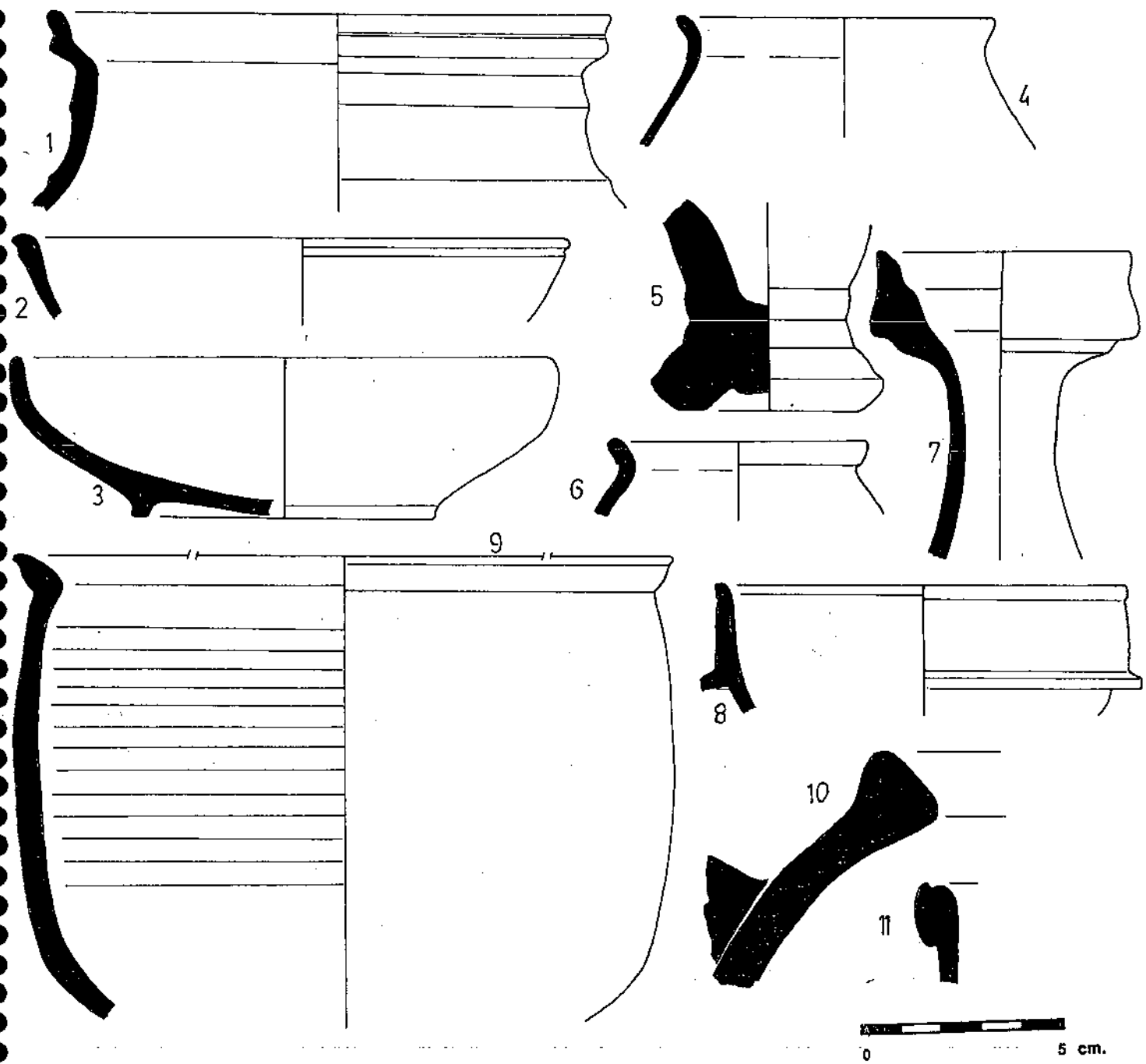

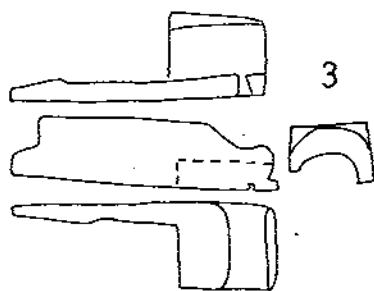
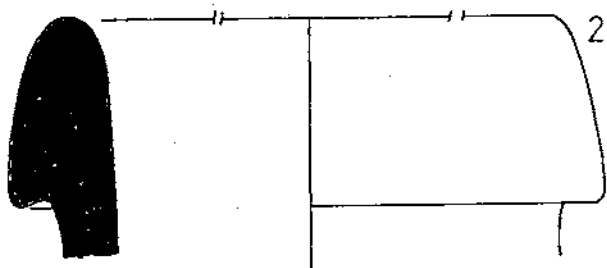
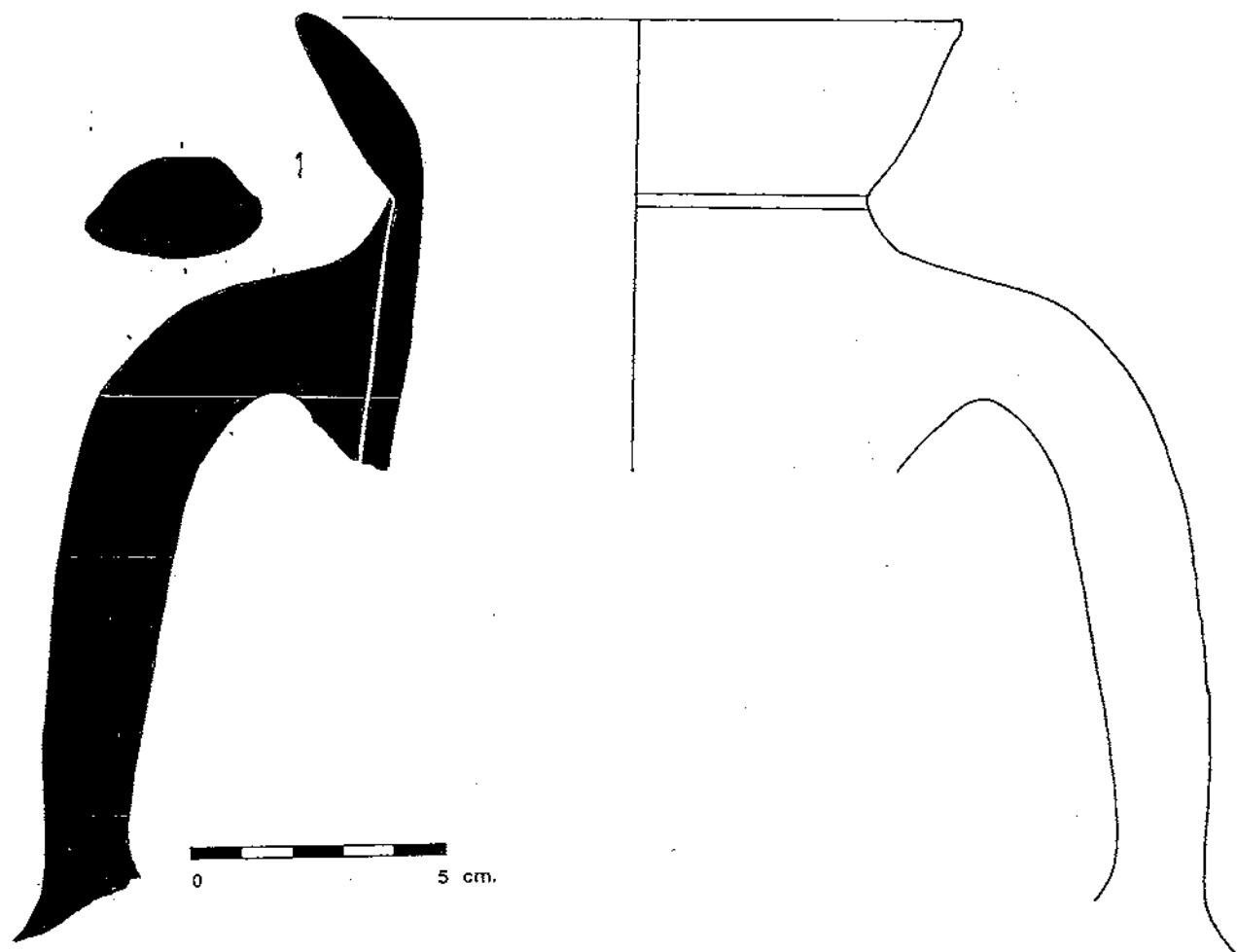

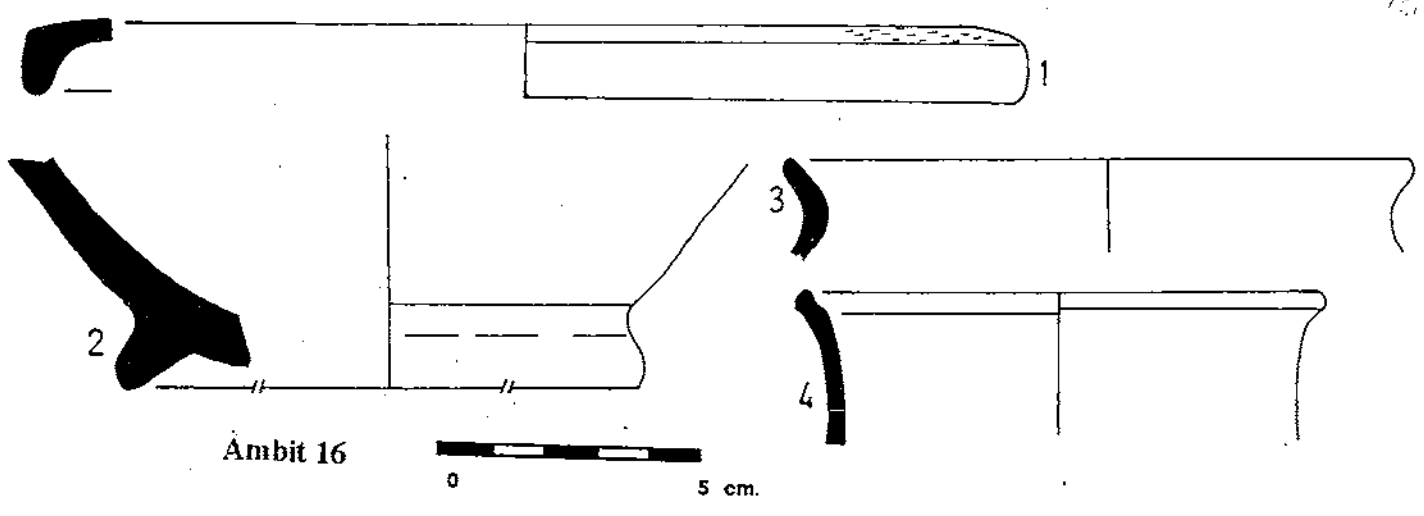

Àmbit 16

0 5 cm.

*2.3.2000*  
*10.05.00*

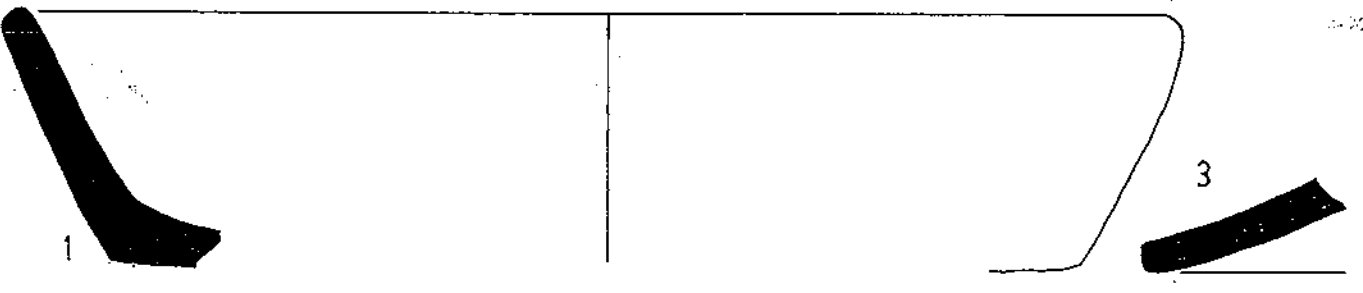

Àmbit 31

0 5 cm.

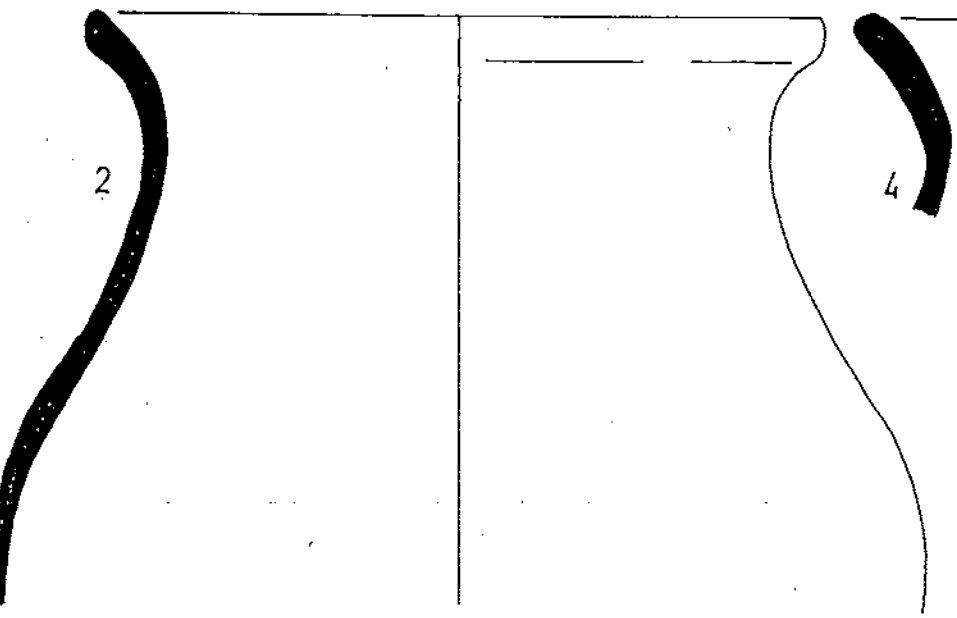

Àmbit 41

0 5 cm.

*2.3.2000*

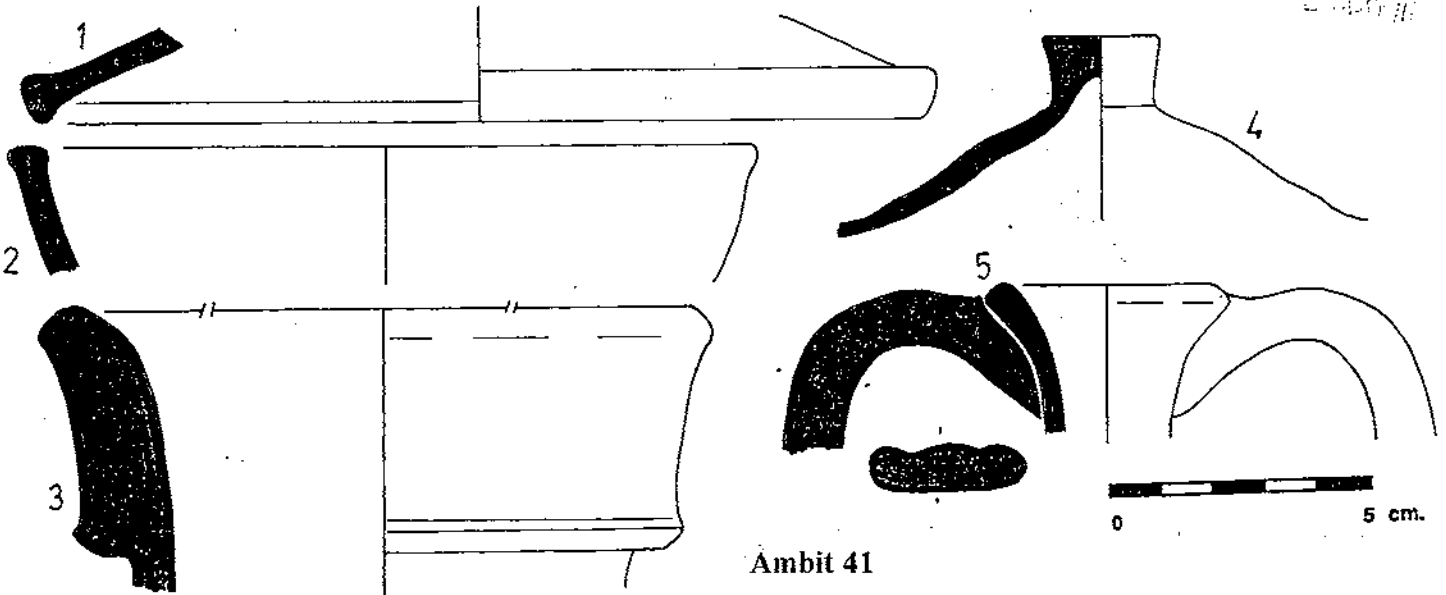

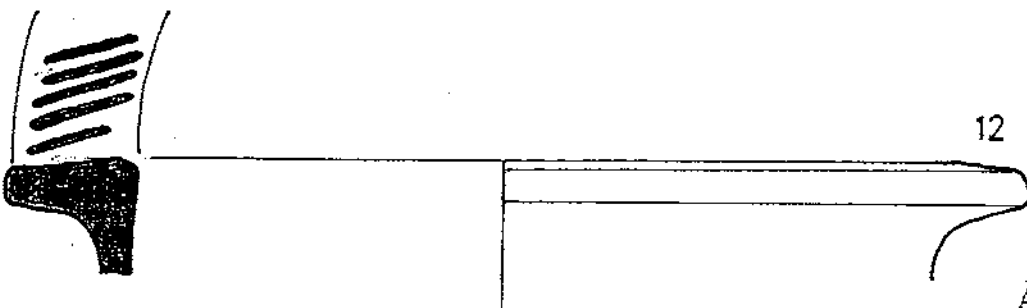
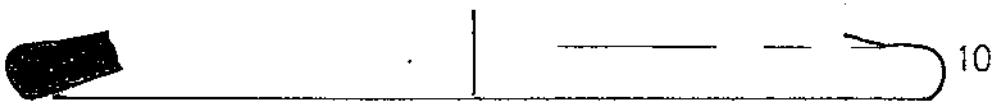
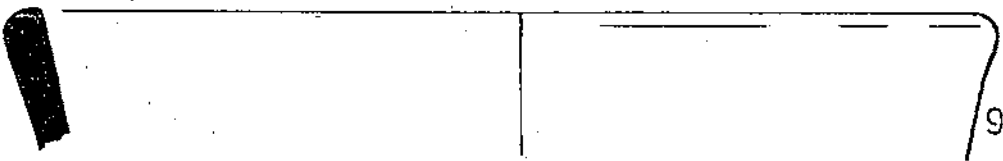
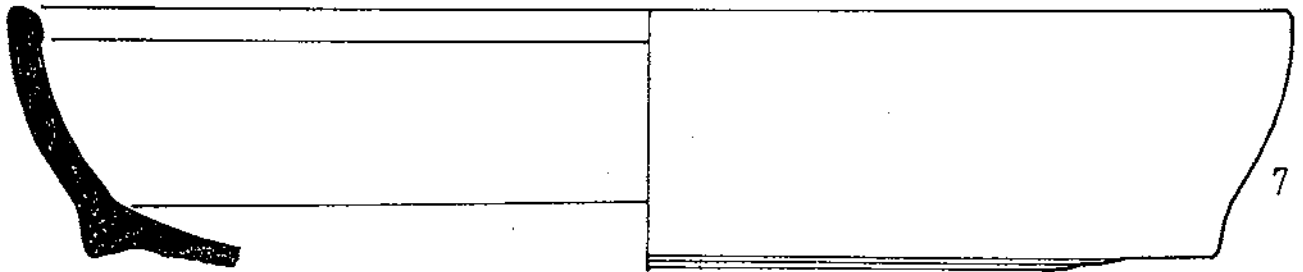
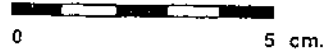
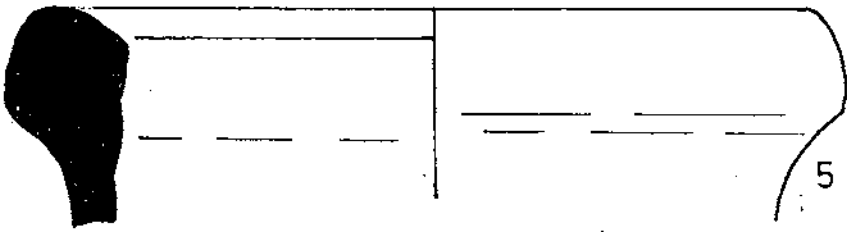
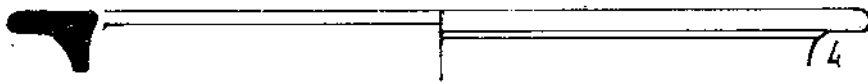
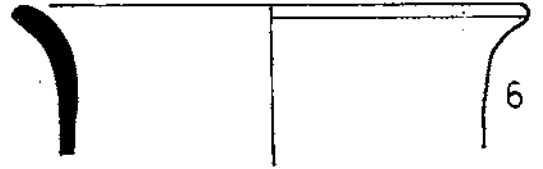
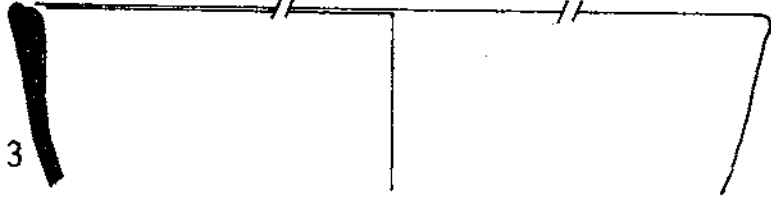
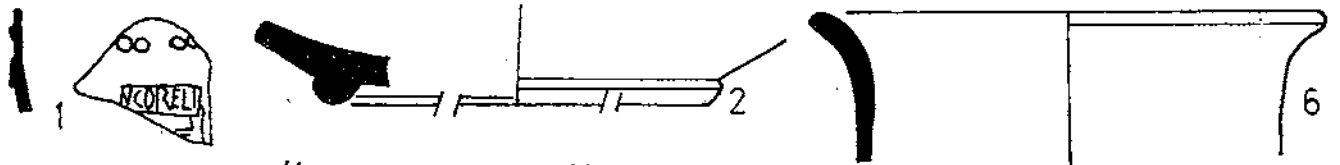

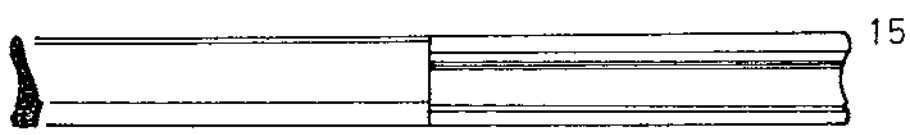
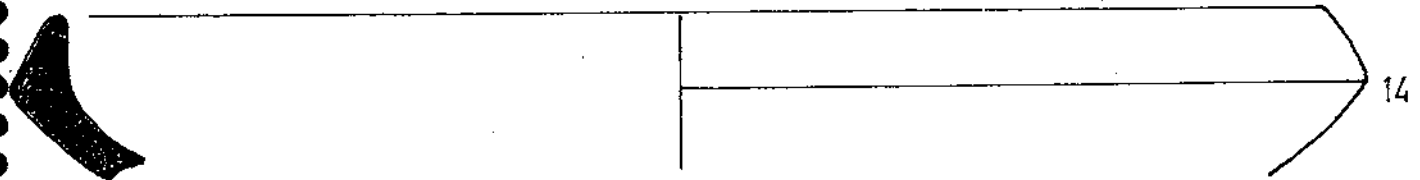
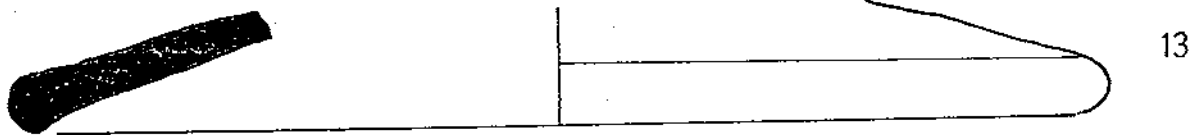
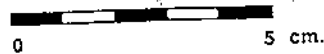
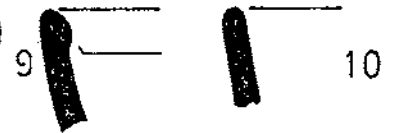
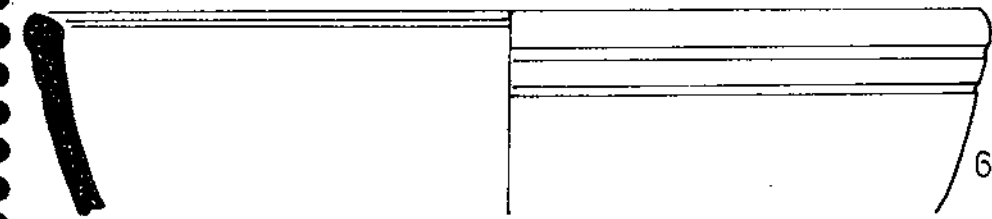
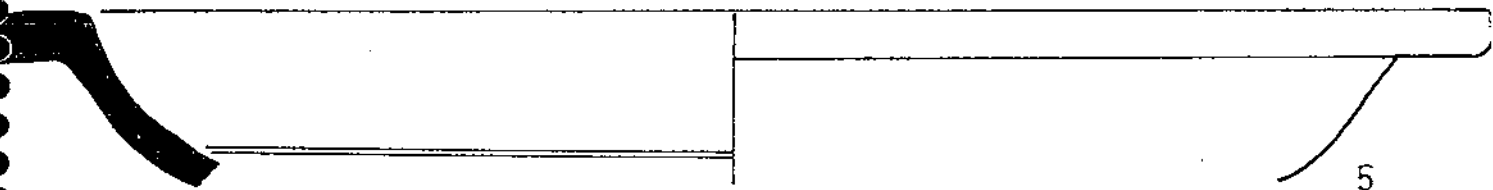
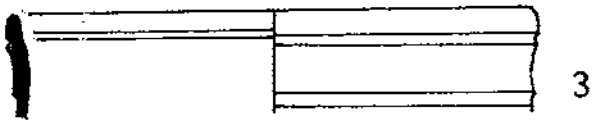
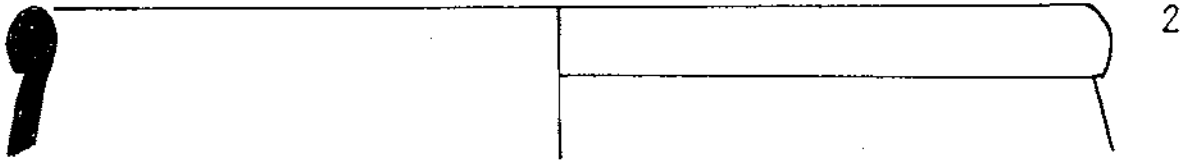
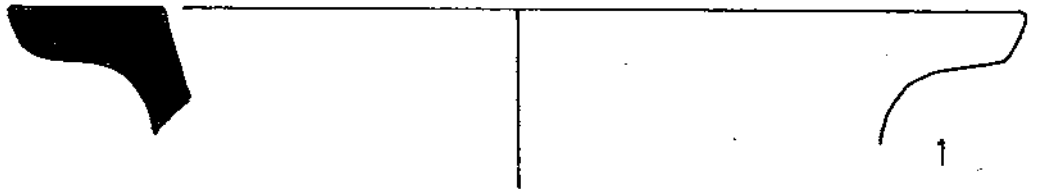
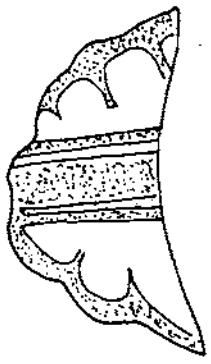

X22X

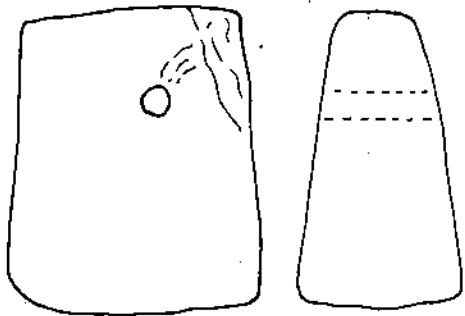

1

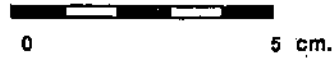

2

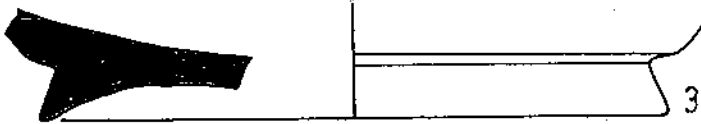

3

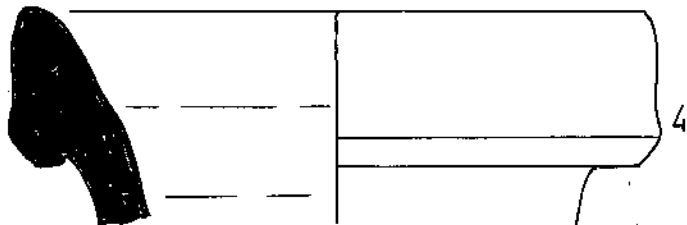

4



5

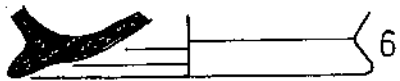

6

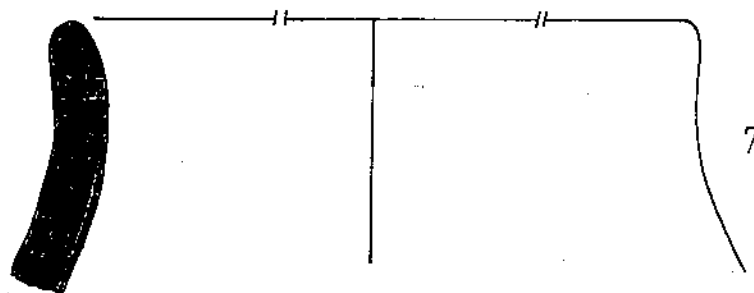

7

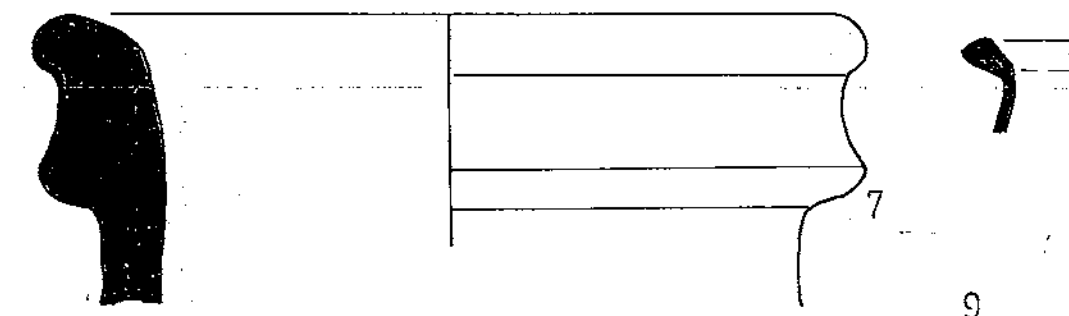
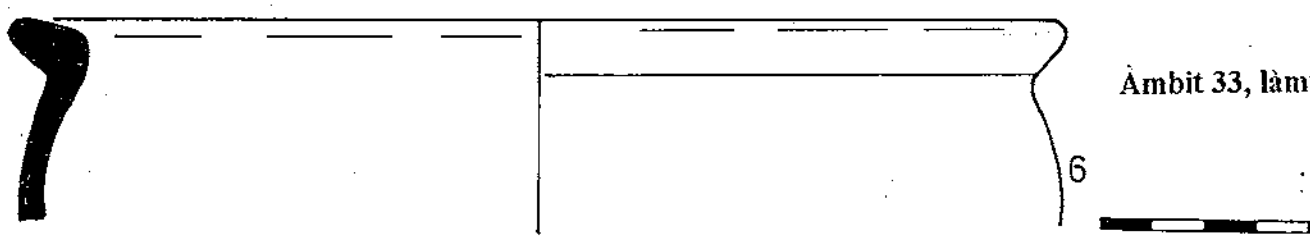
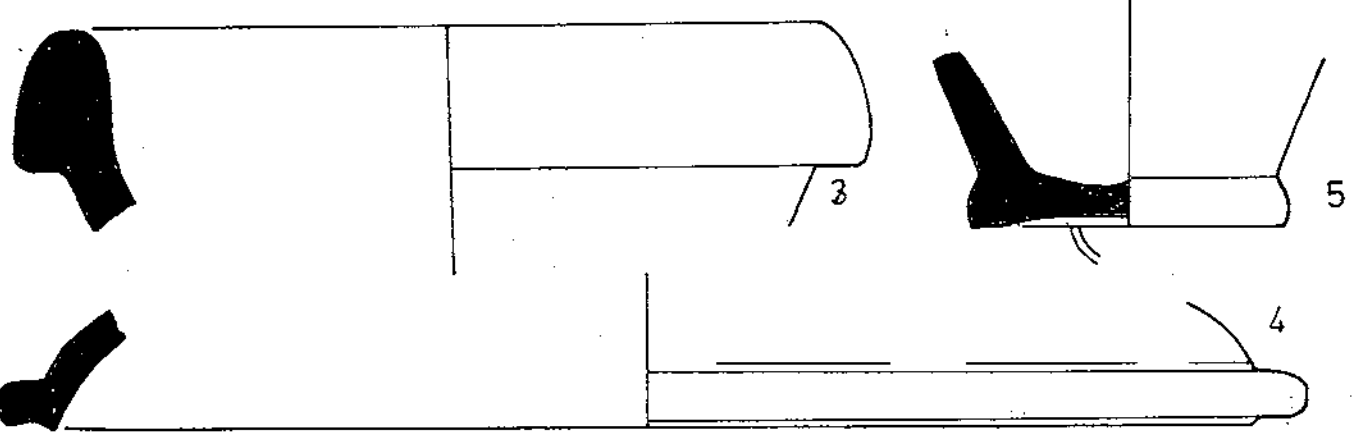
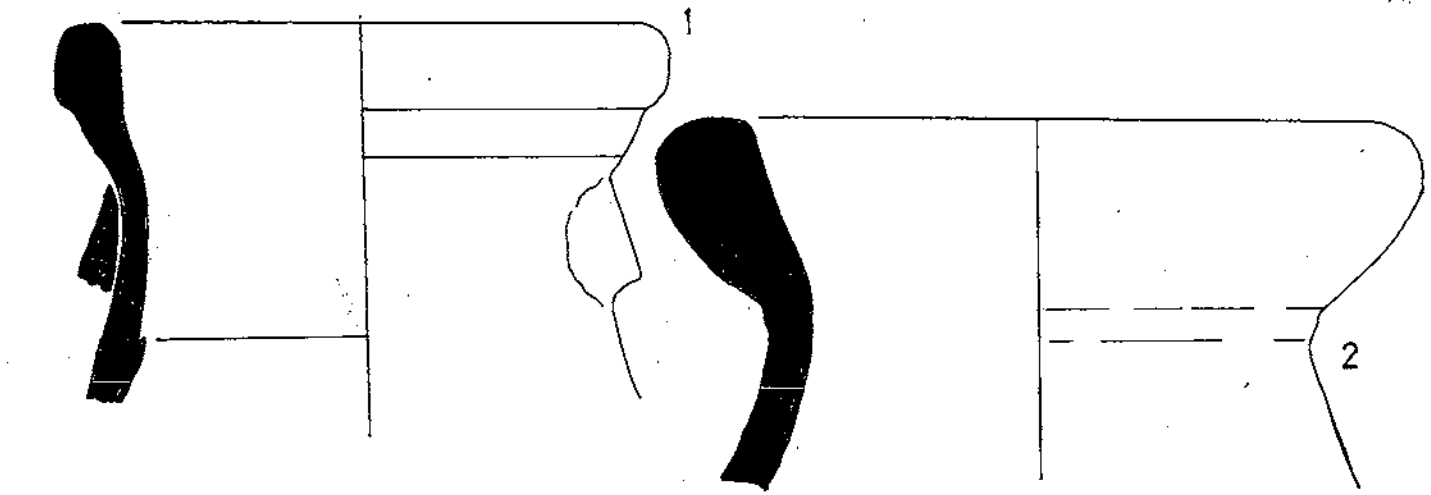

Àmbit 33, làmina 1

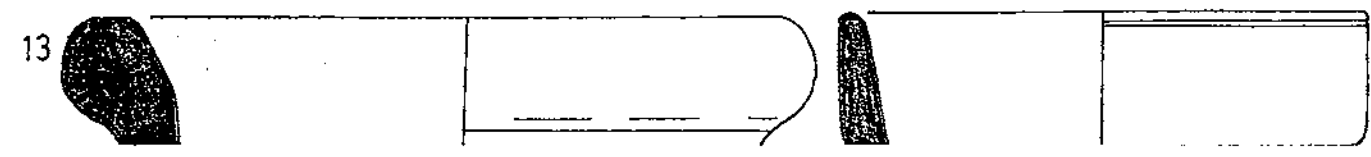
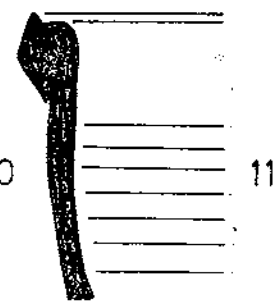
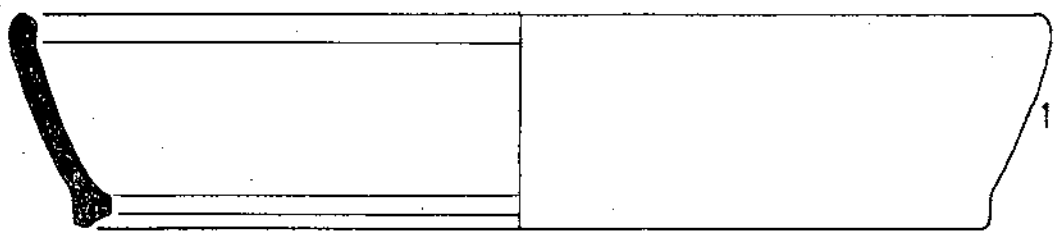
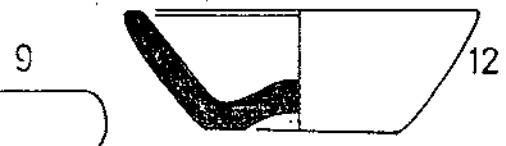
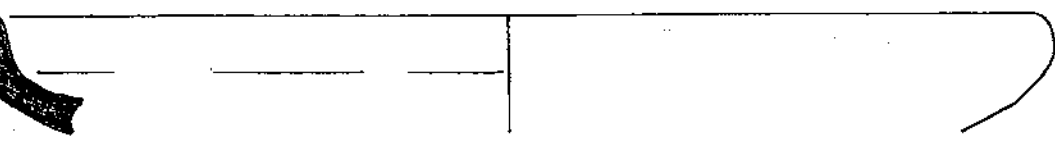
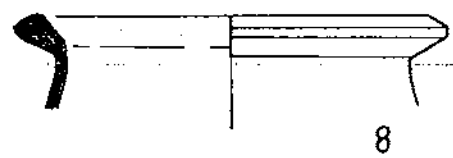
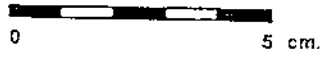

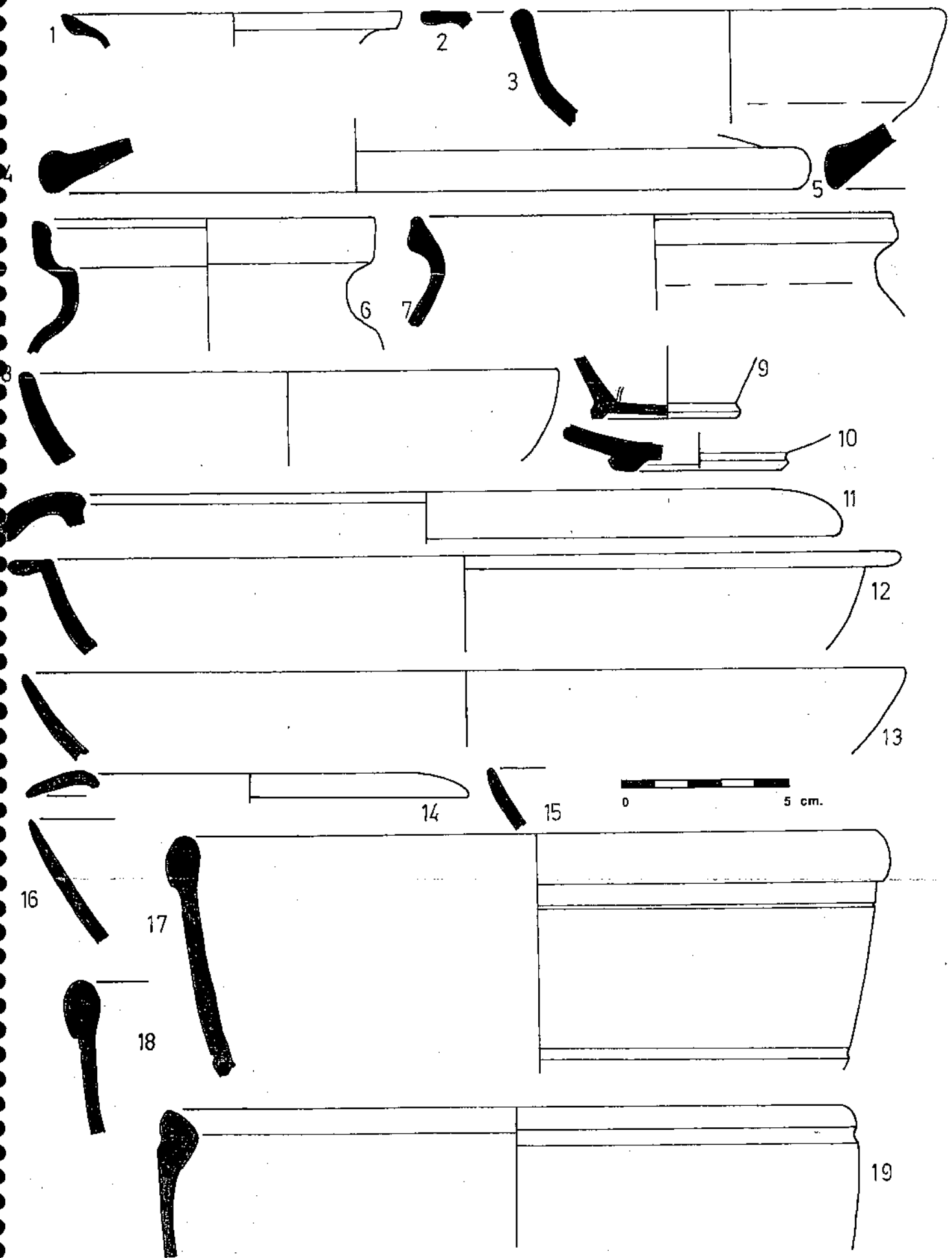

Ambit 33, lâmina 2



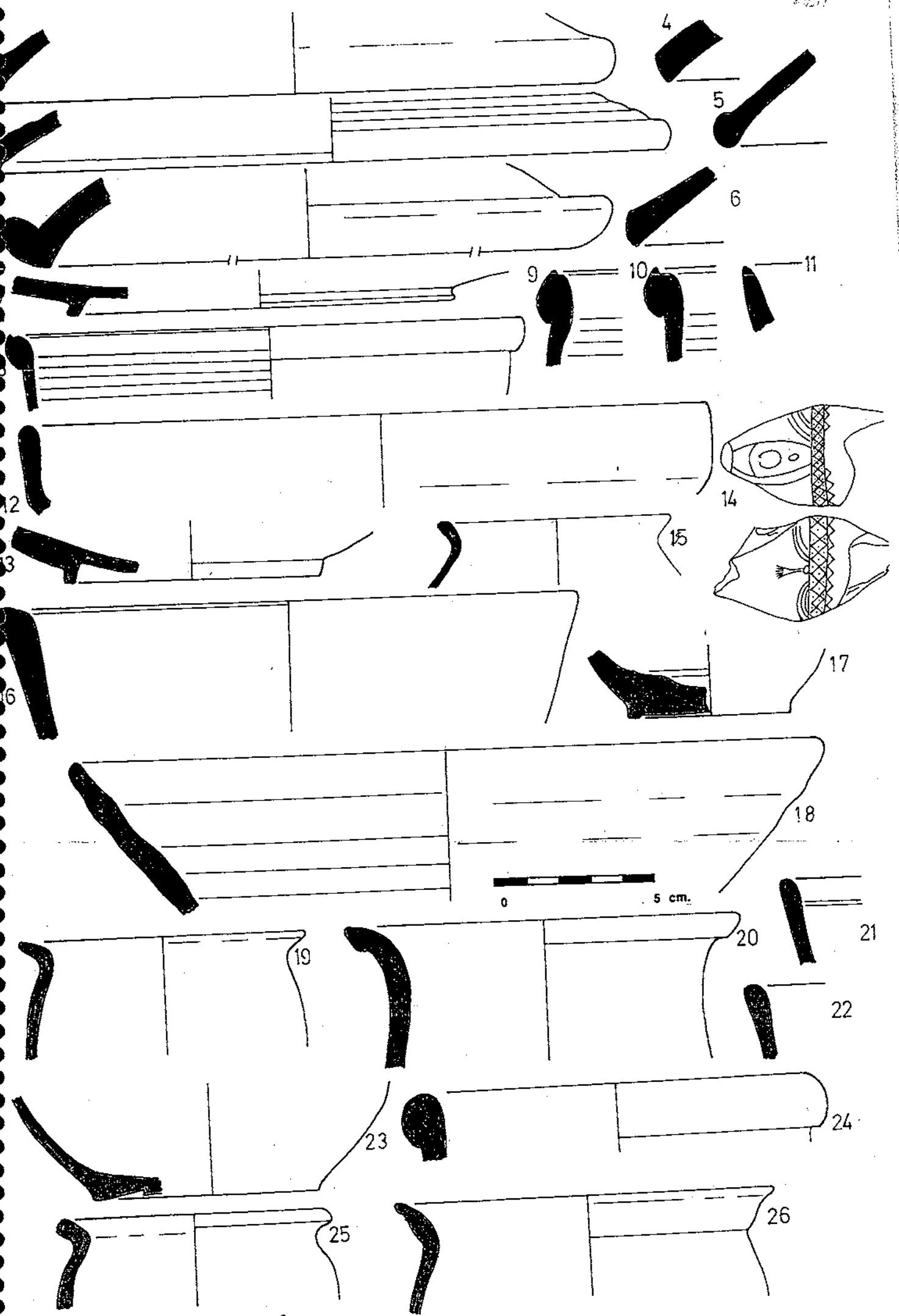

Àmbit 33. làmina 3

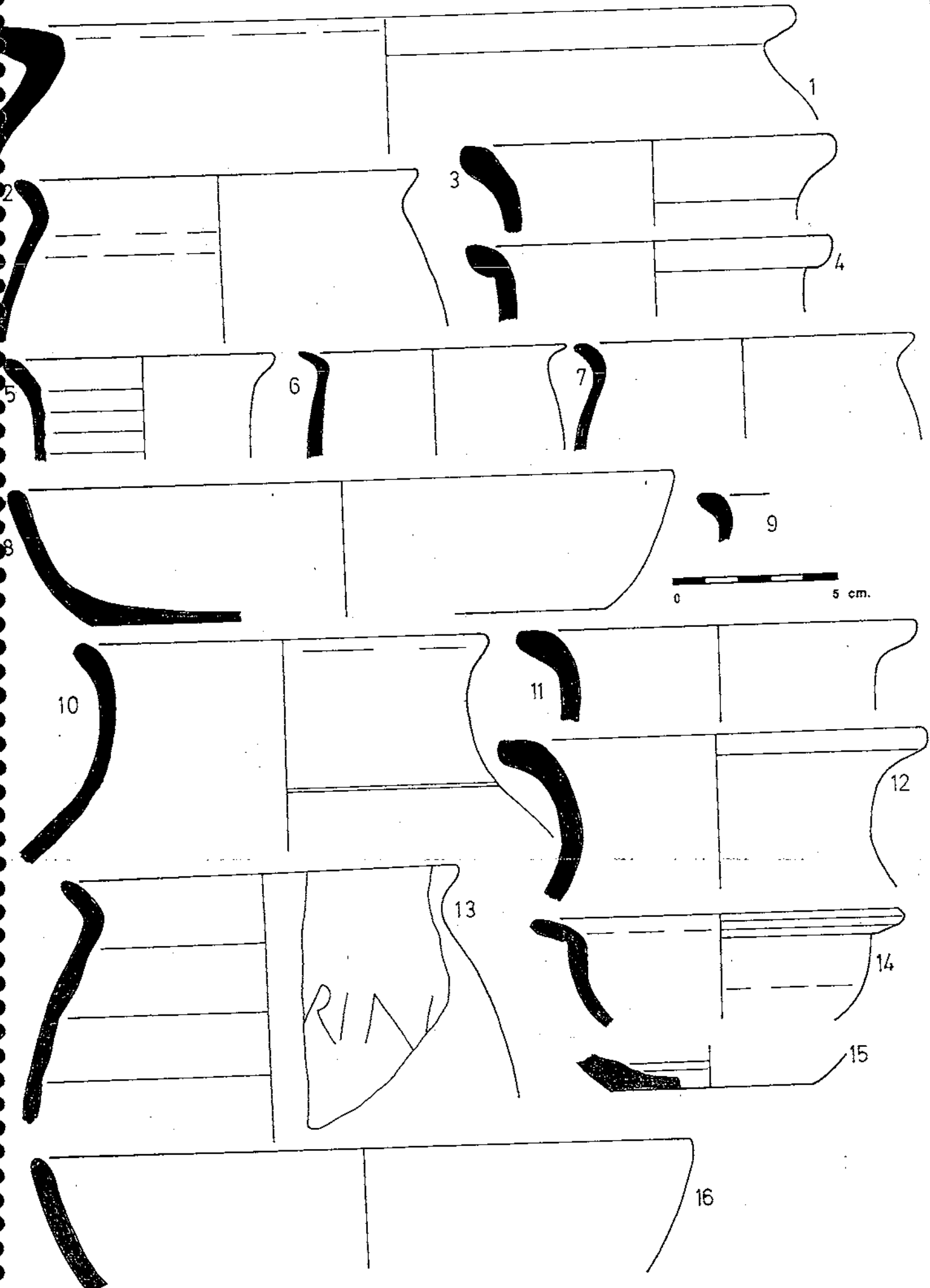

Àmbit 33, làmina 4

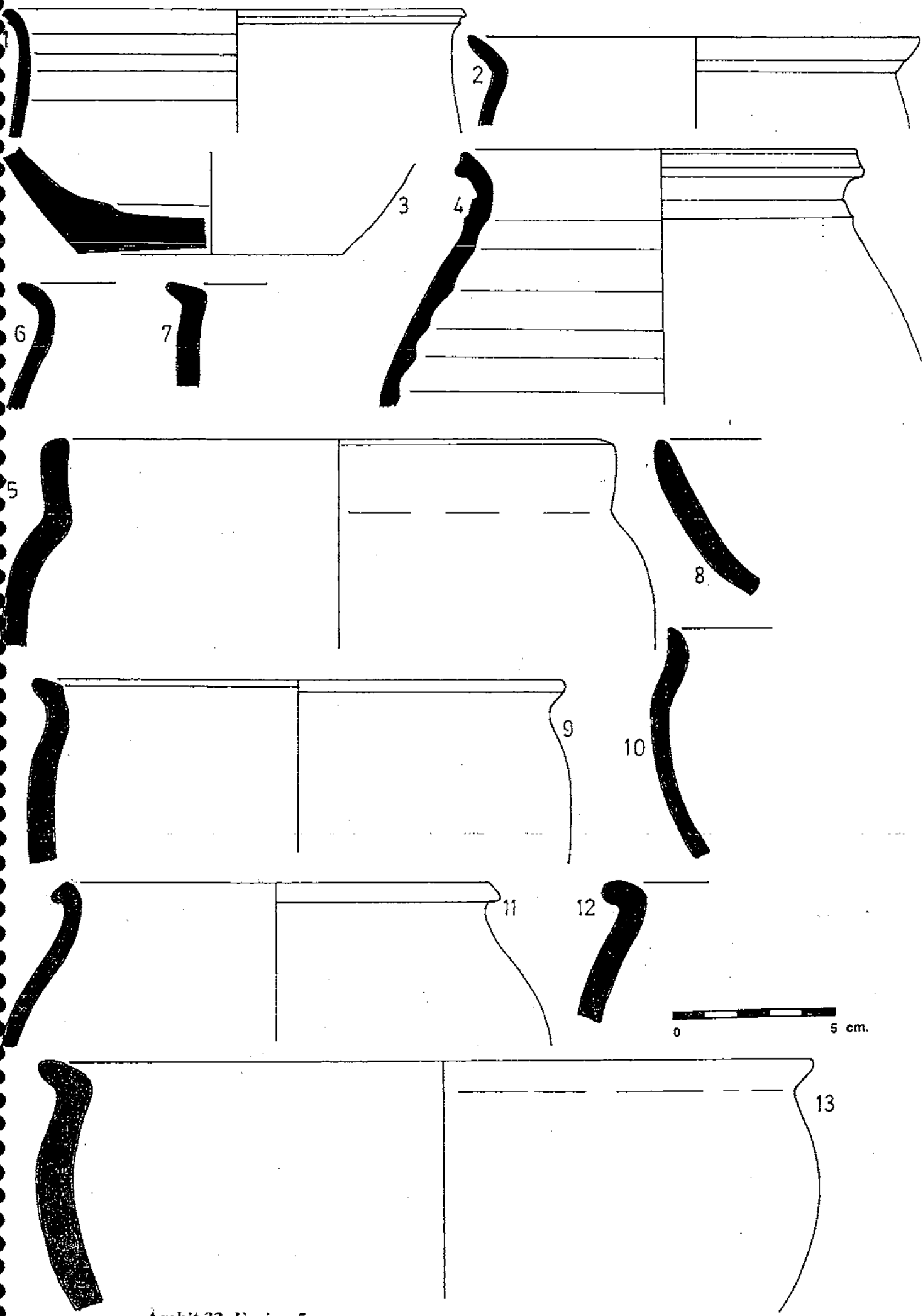

Àmbit 33, làmina 5

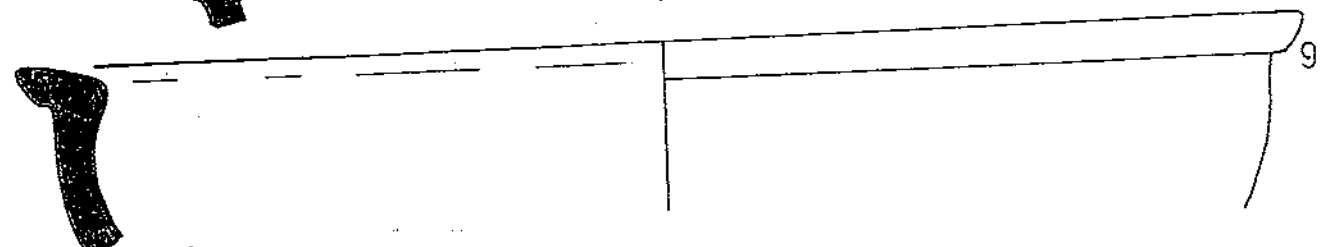
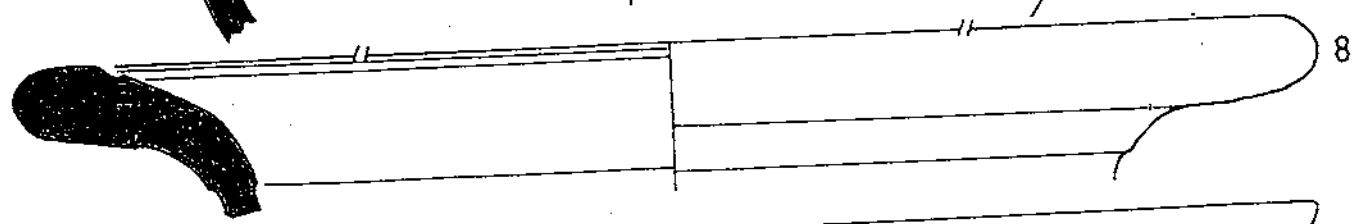
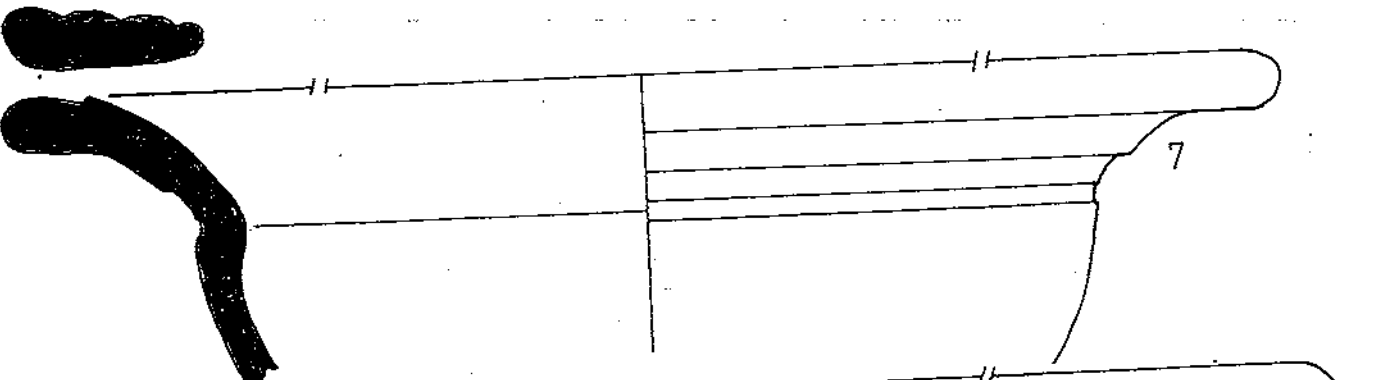
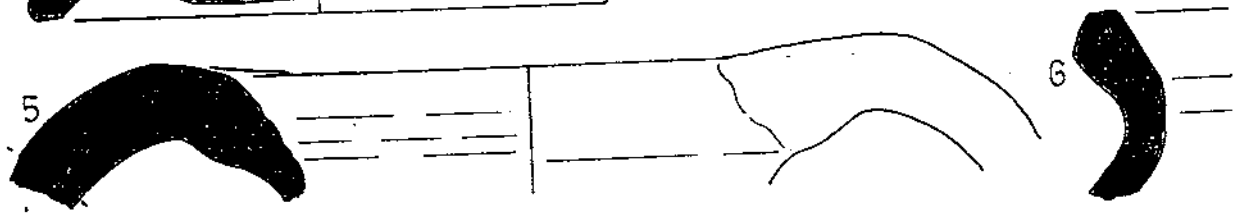
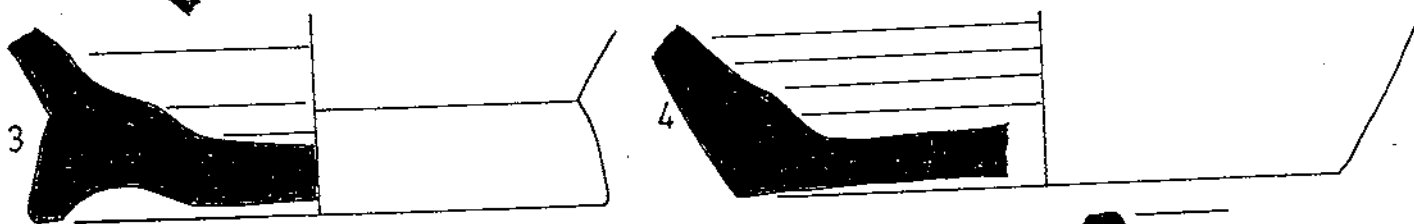
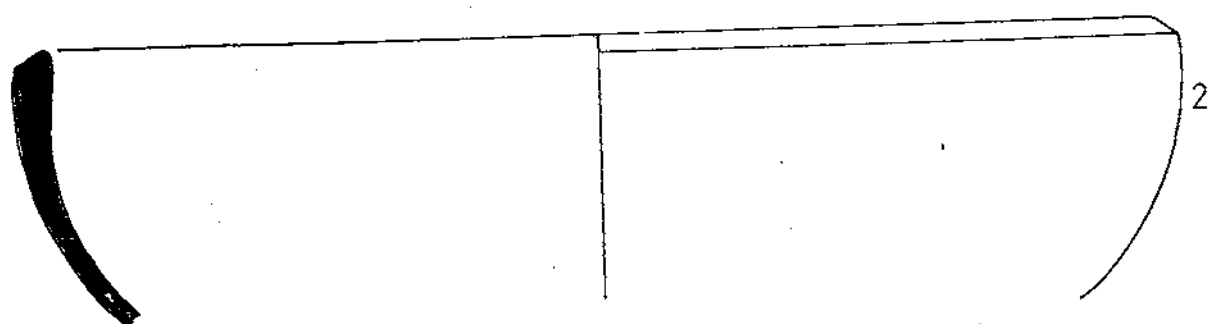
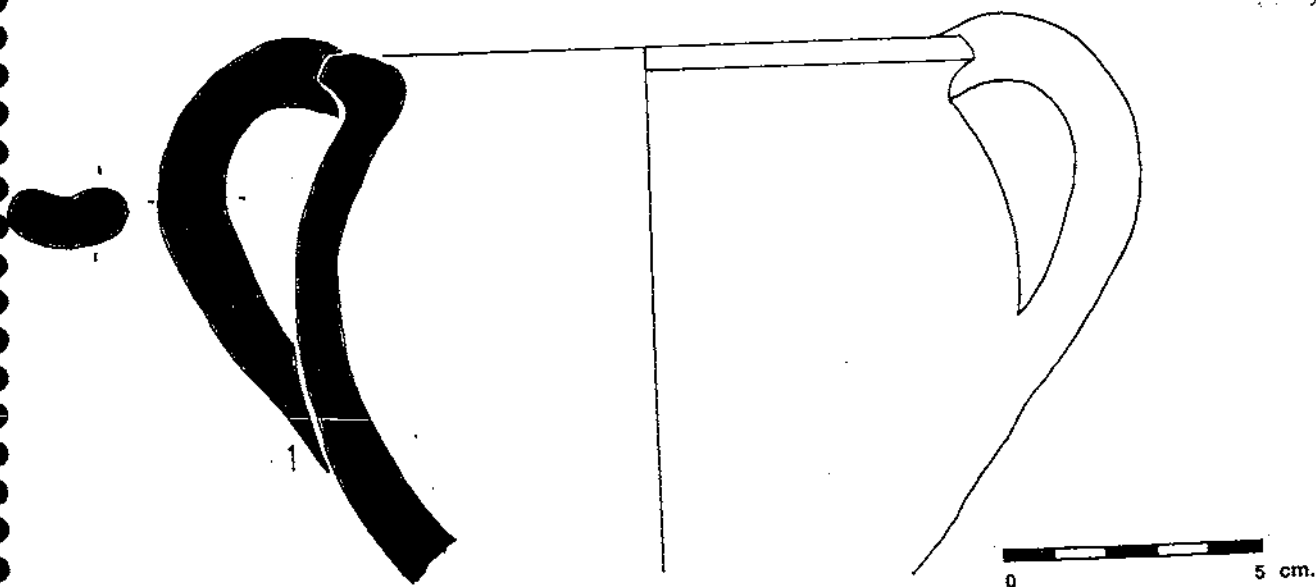

Ambit 33, lâmina 6

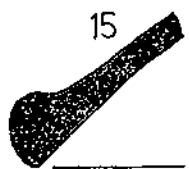
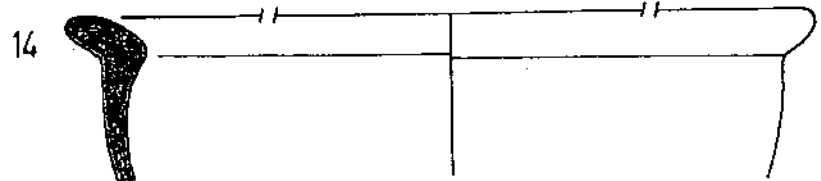
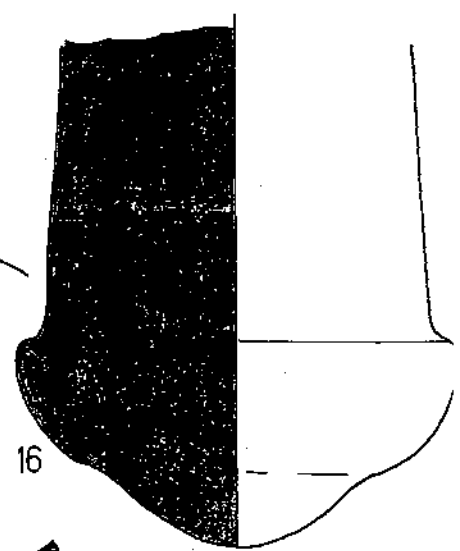
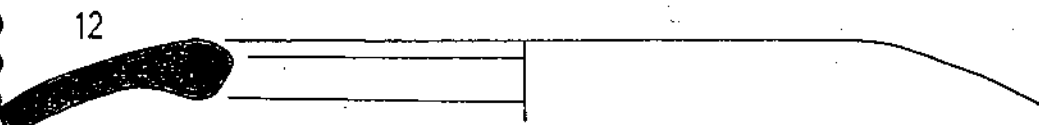
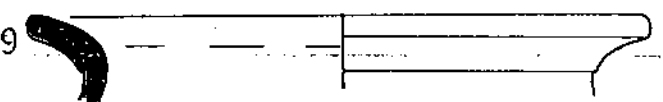
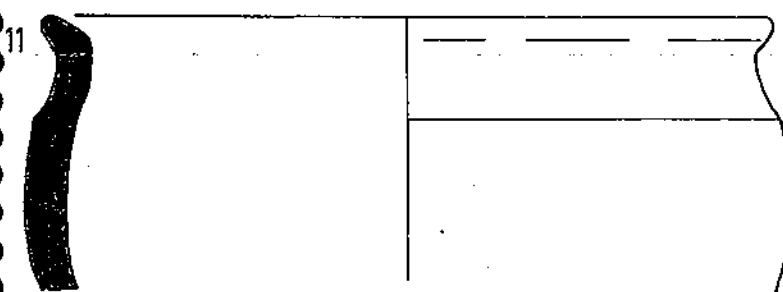
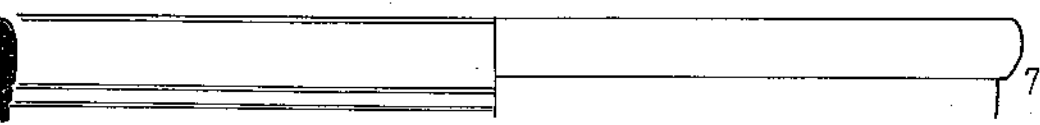
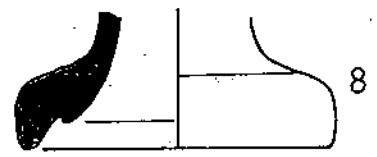
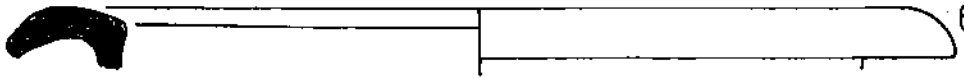
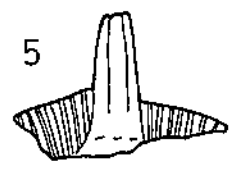
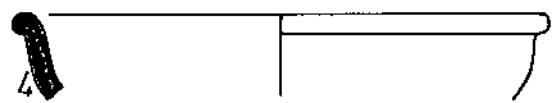
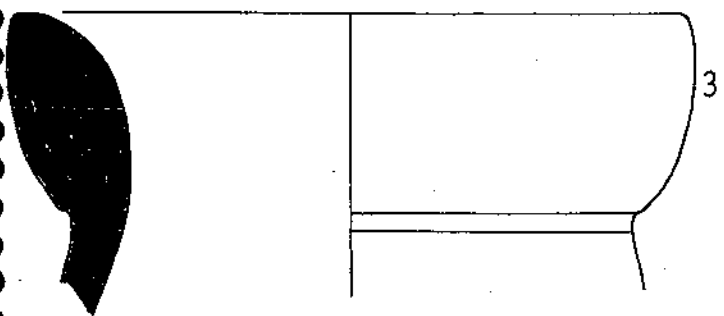
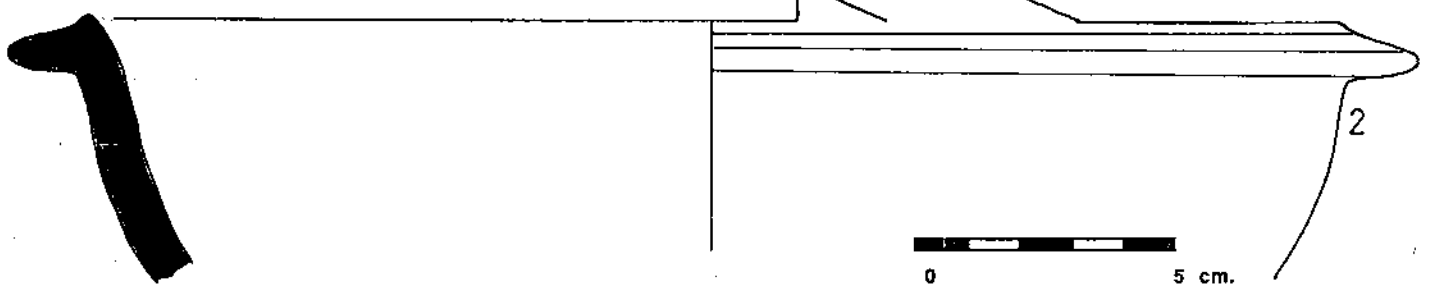
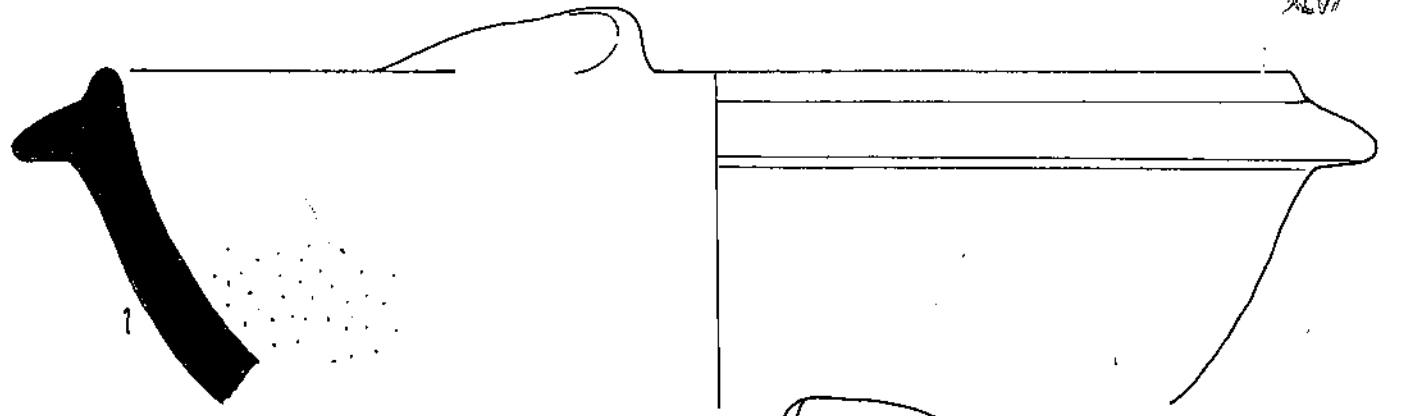

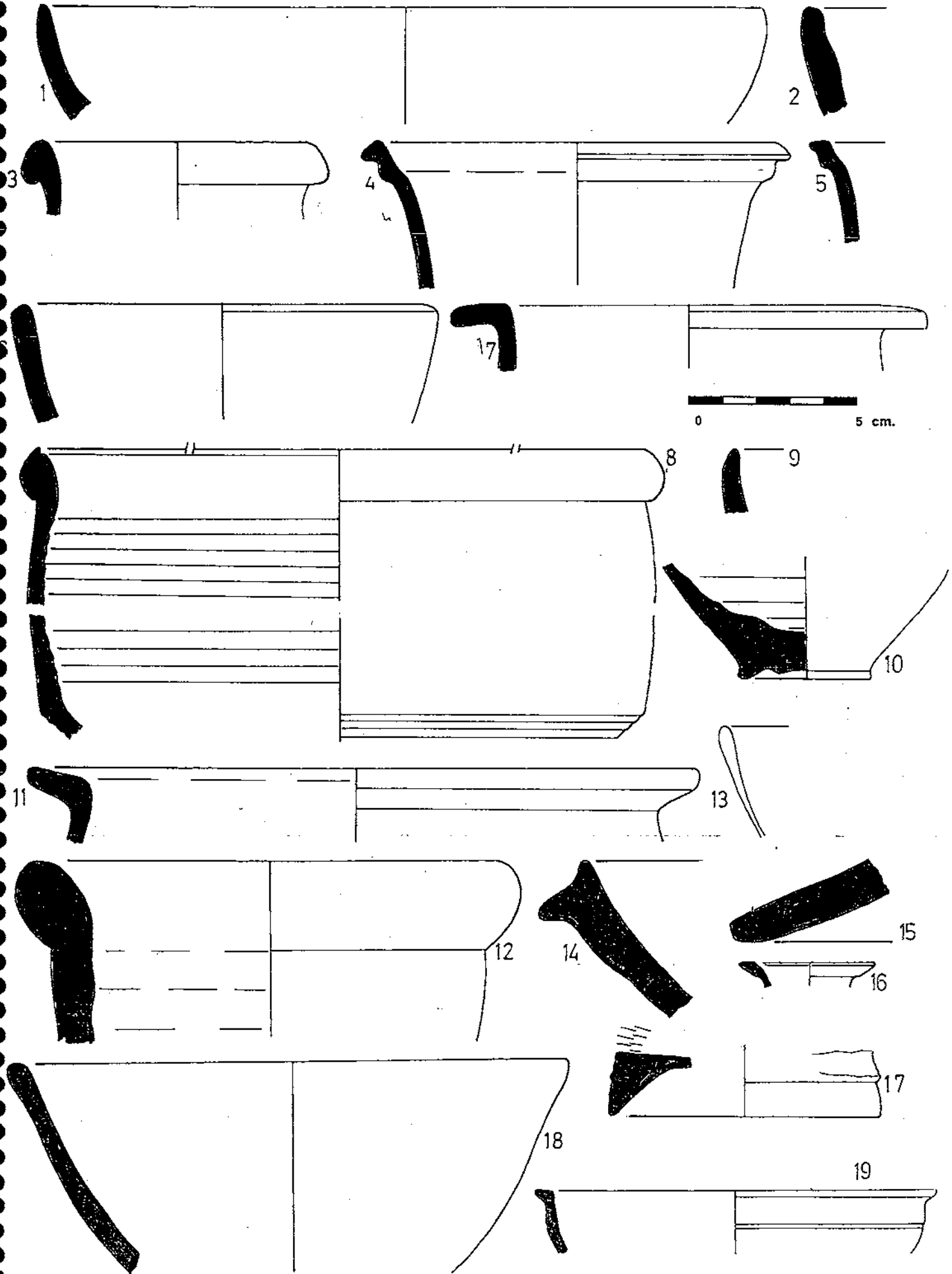

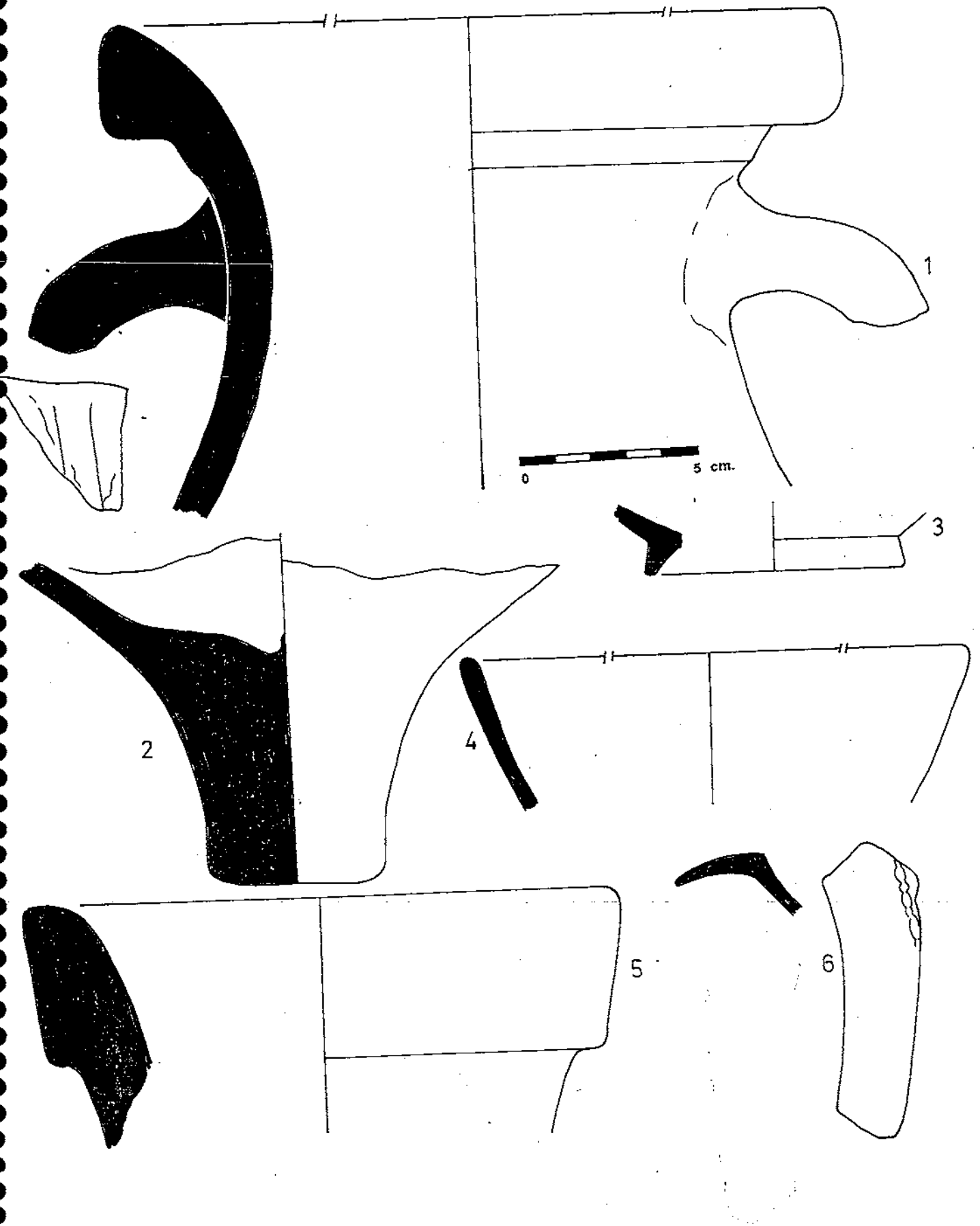

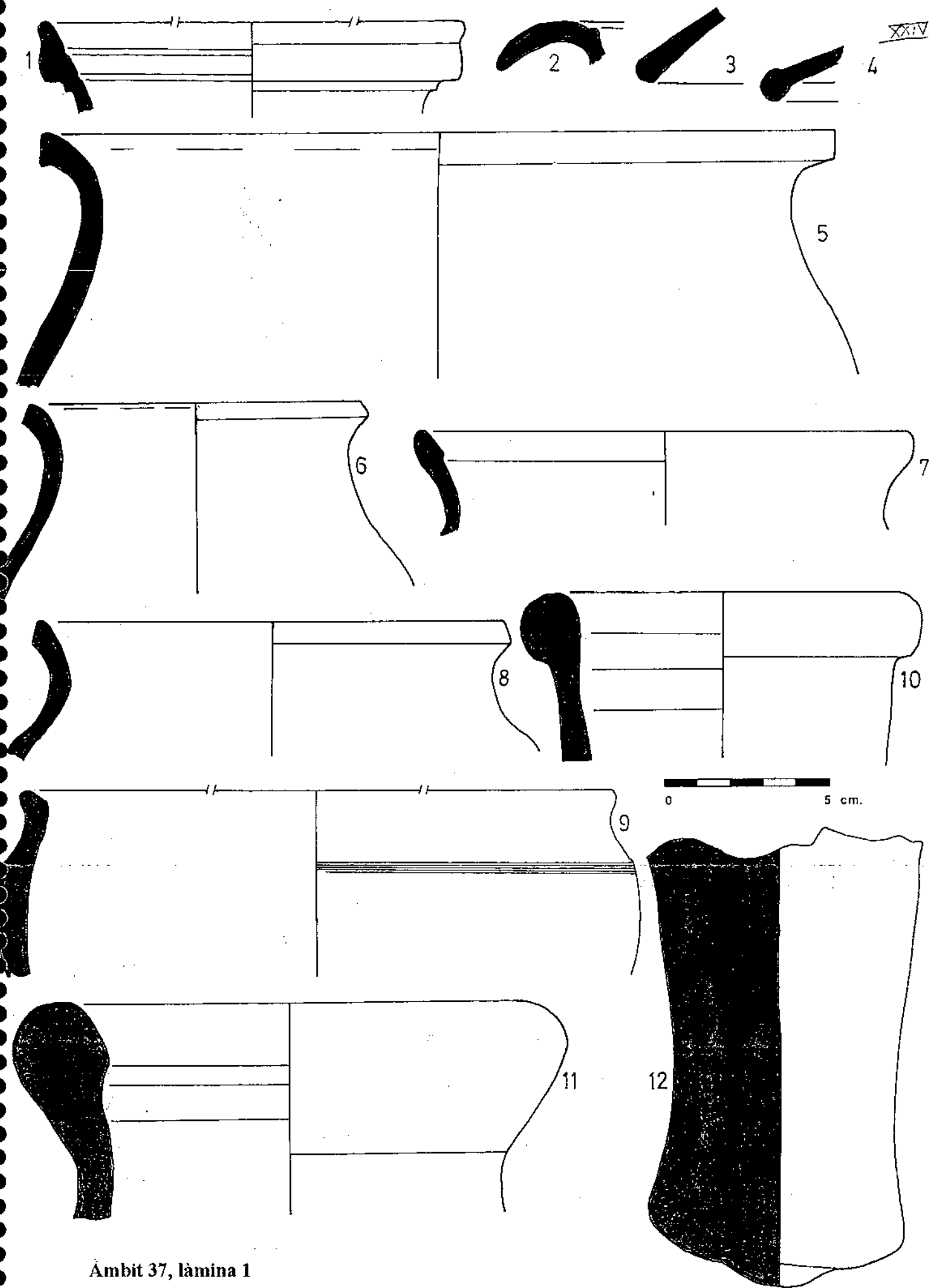

Ambit 37, lâmina 1



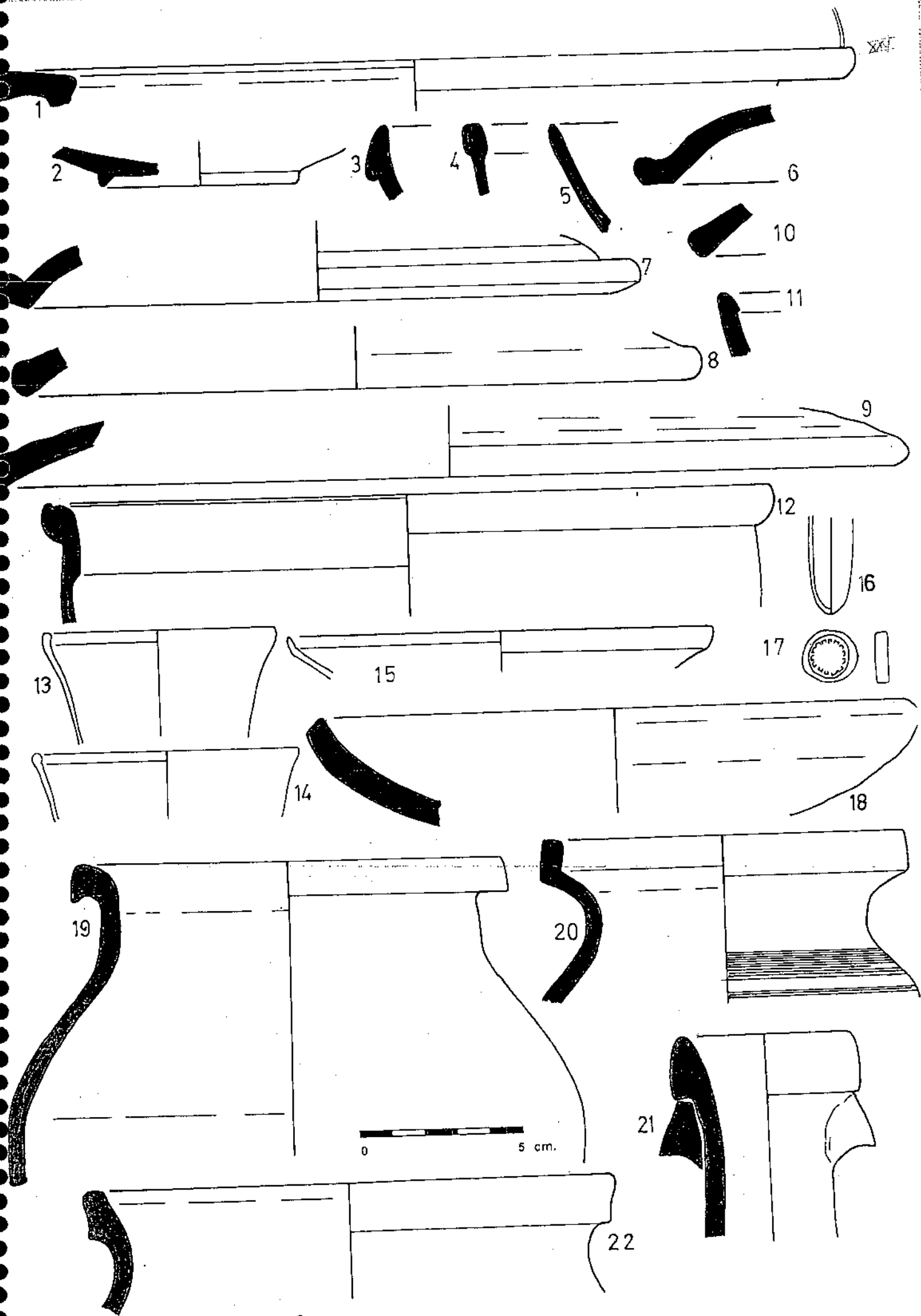

Àmbit 37, làmina 2

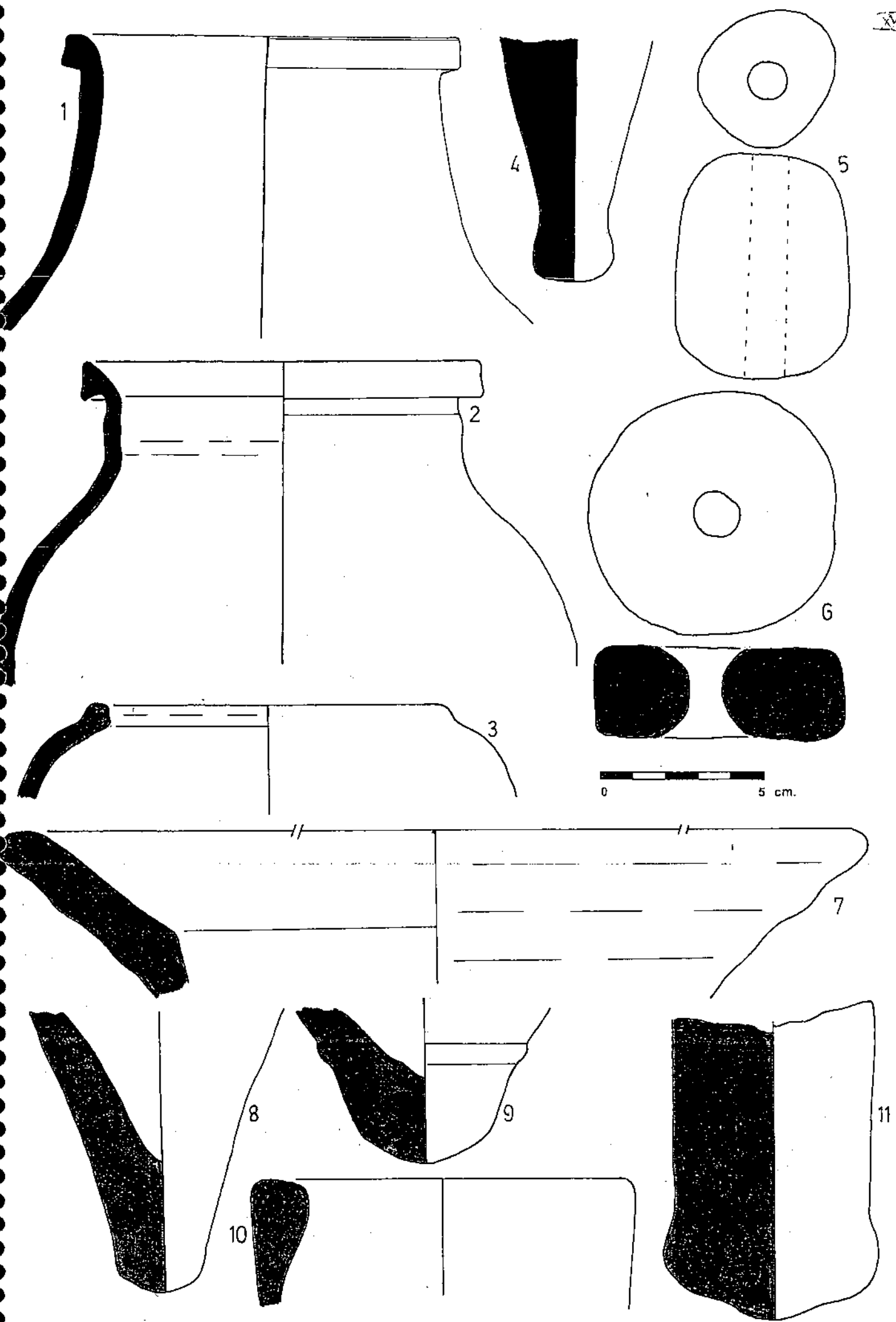

Ambit 37, lamina 3

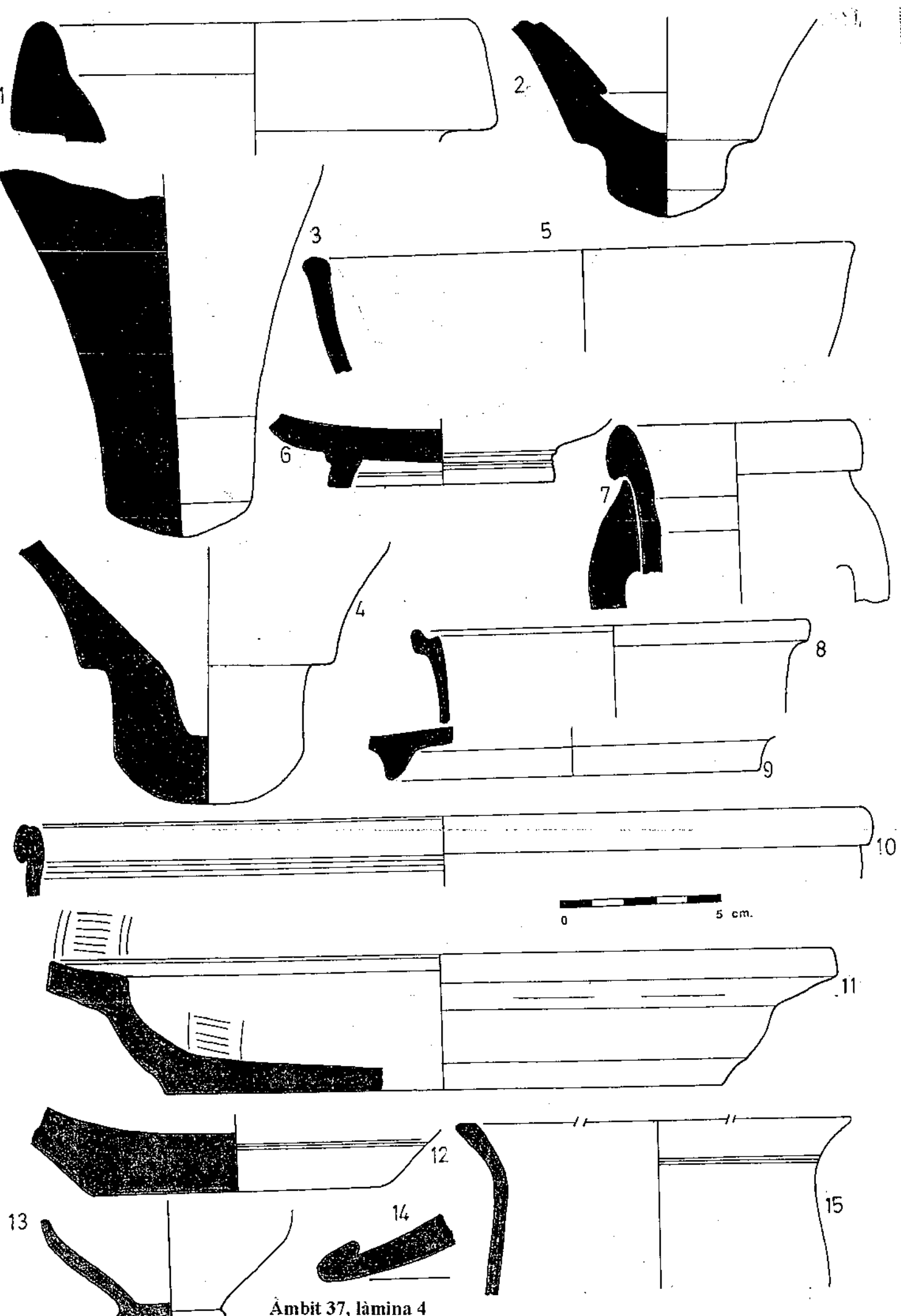

Àmbit 37, làmina 4

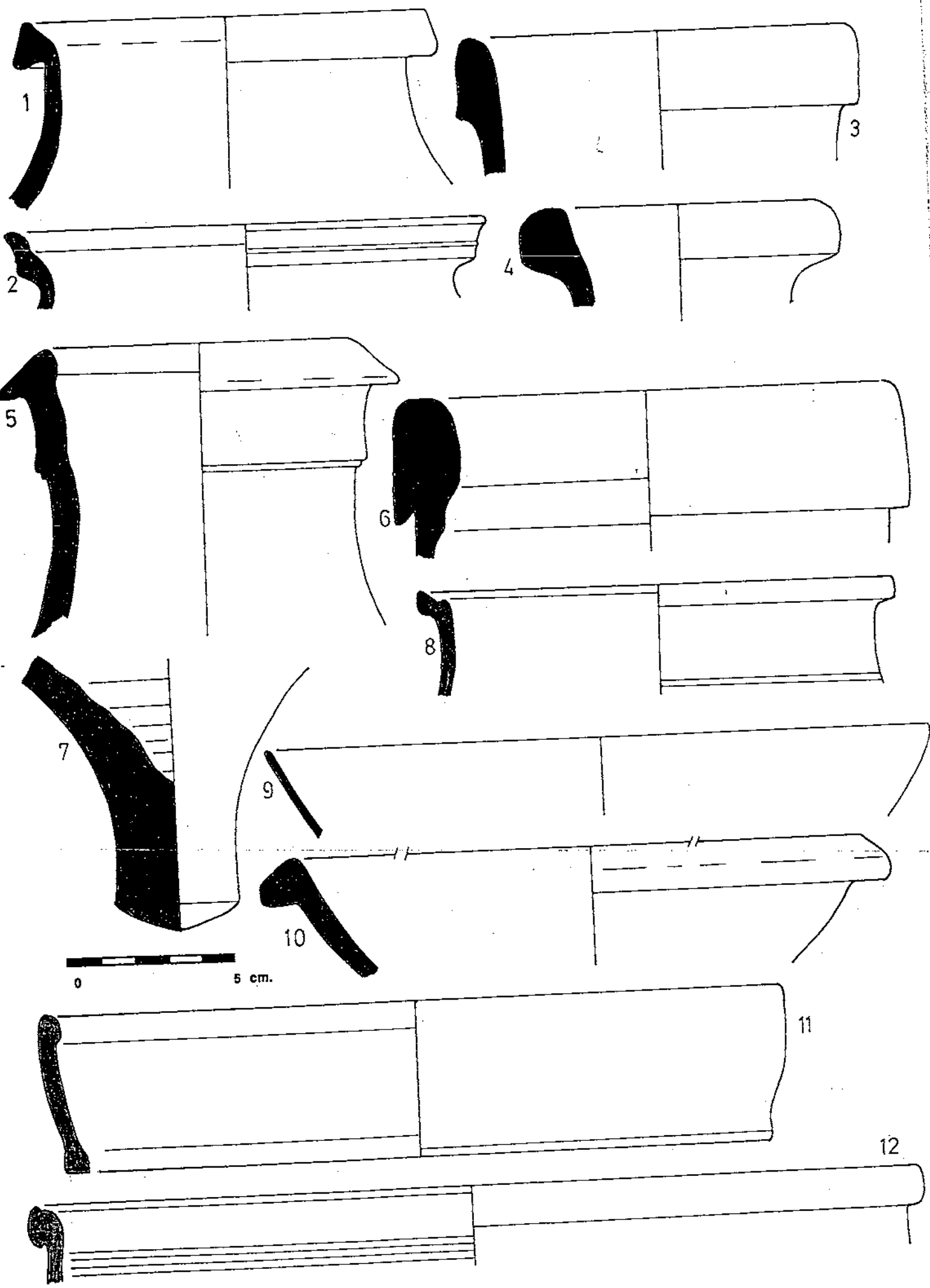

Ambit 37, làmina 5

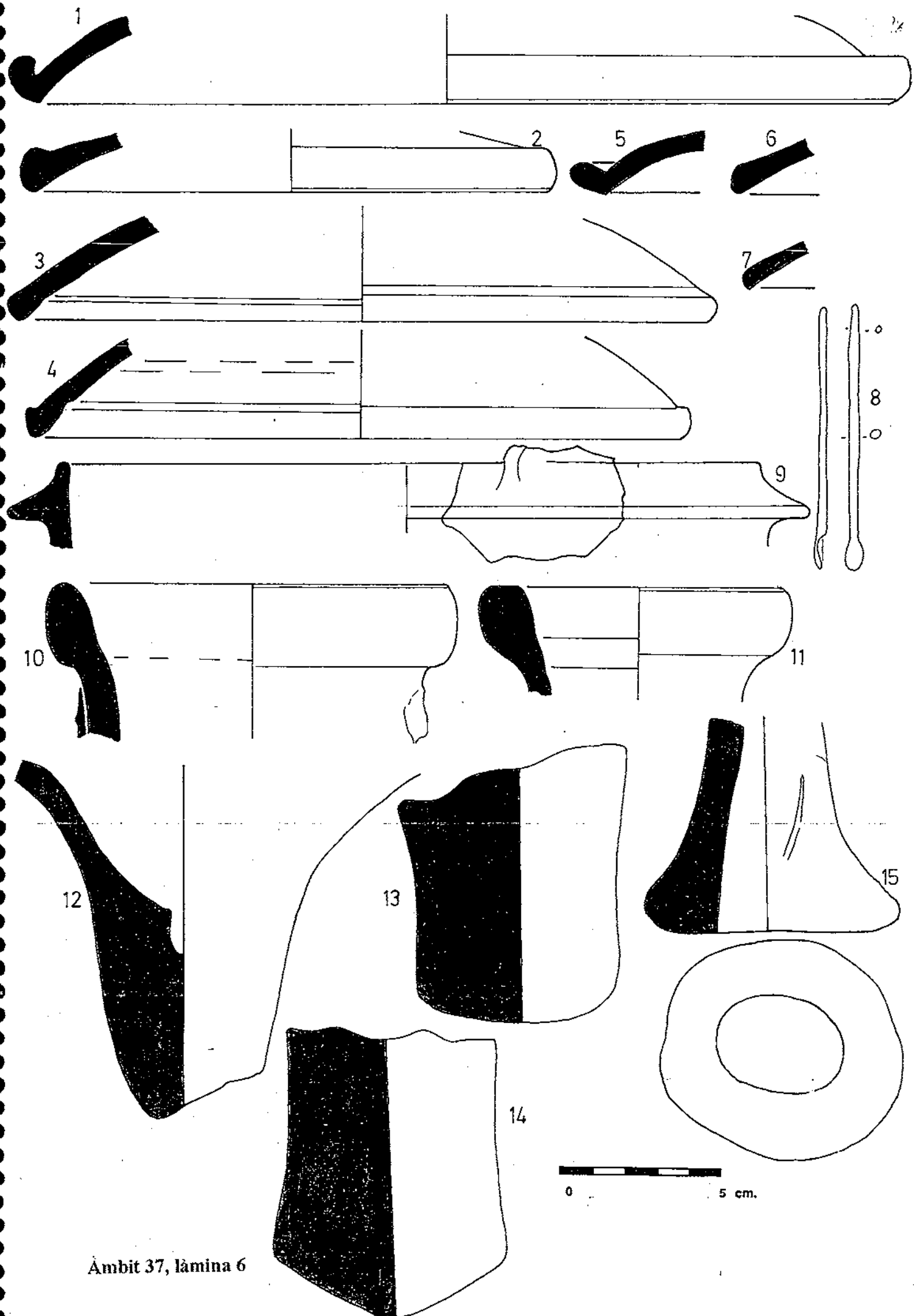

Ambit 37, lámina 6

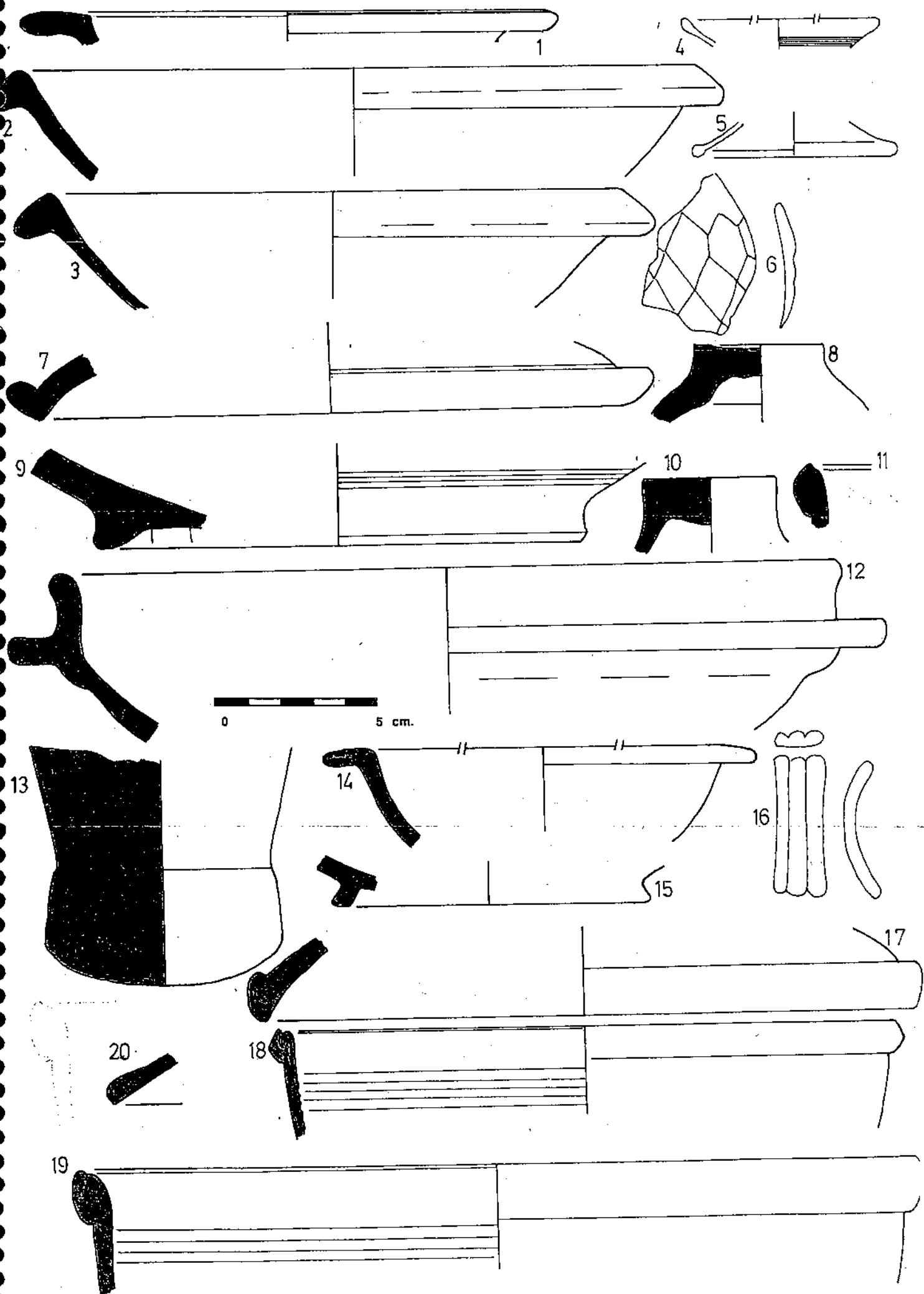

Àmbit 37, làmina 7

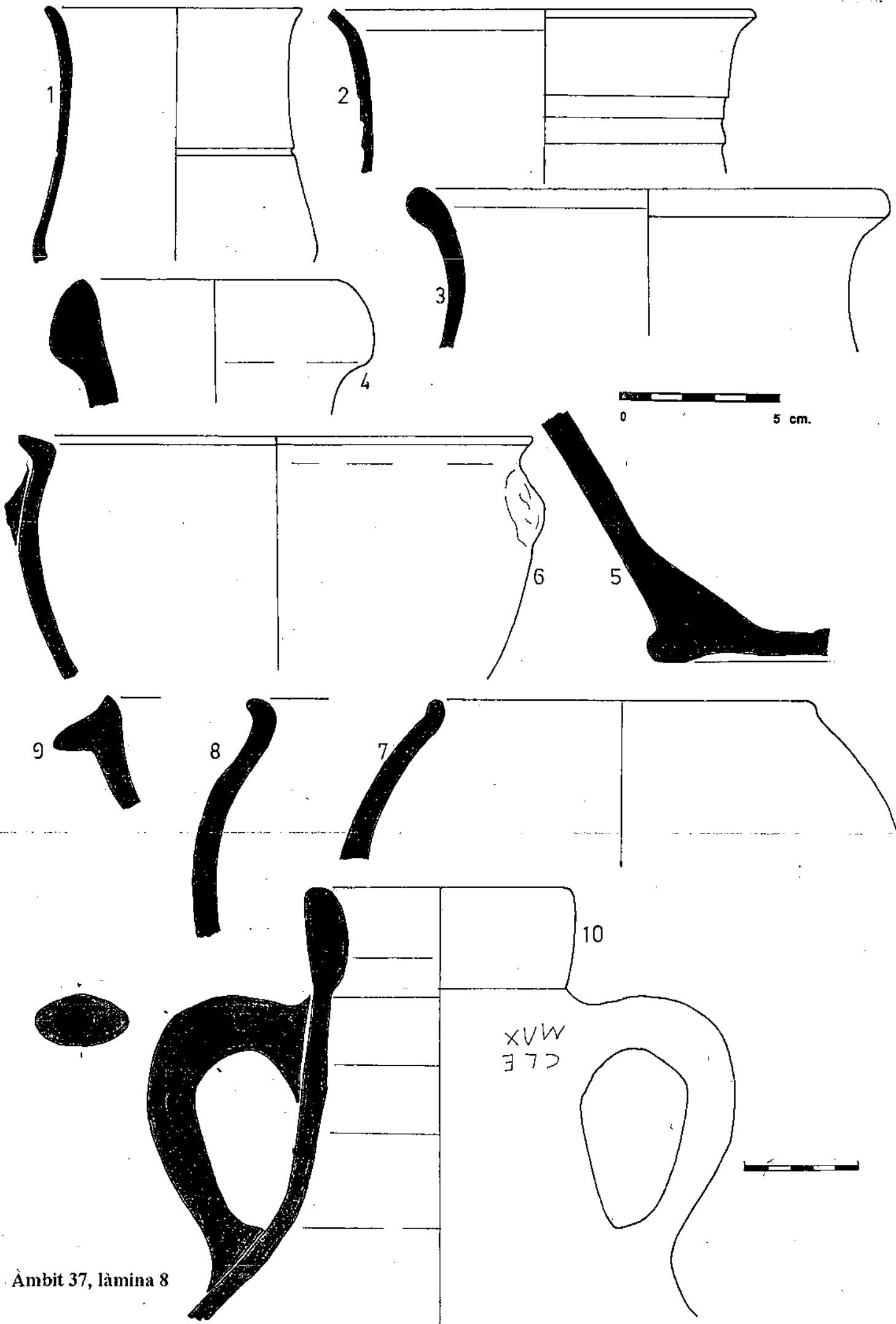

Àmbit 37, làmina 8

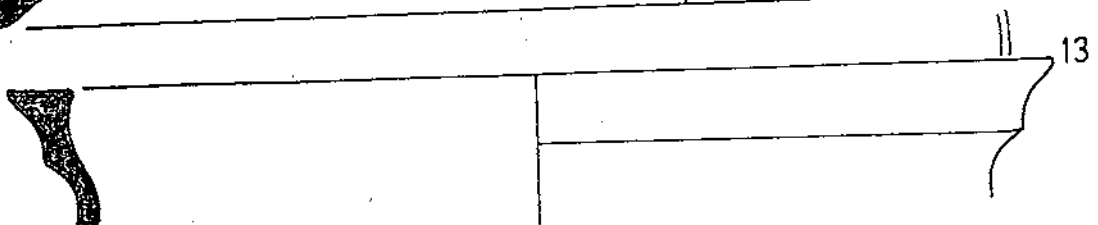
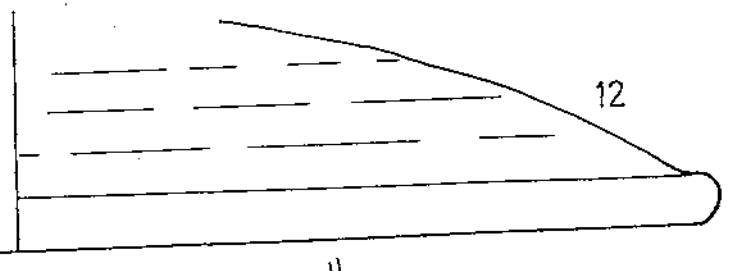
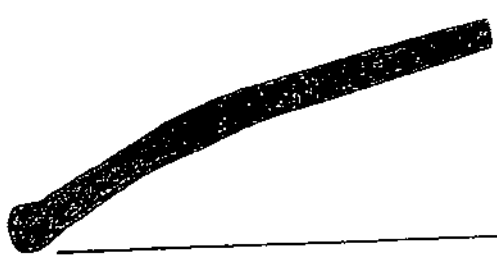
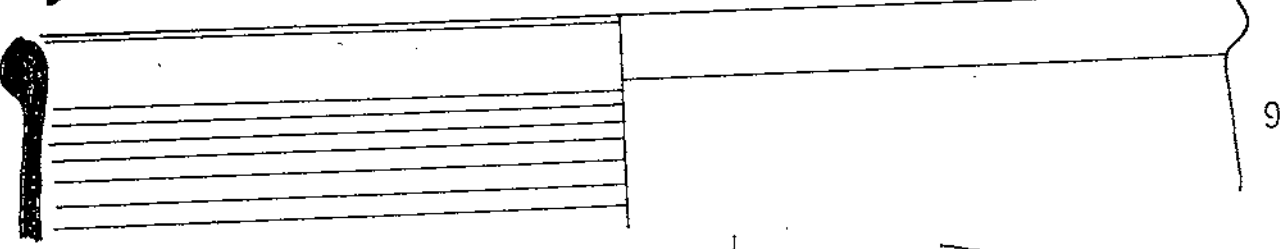
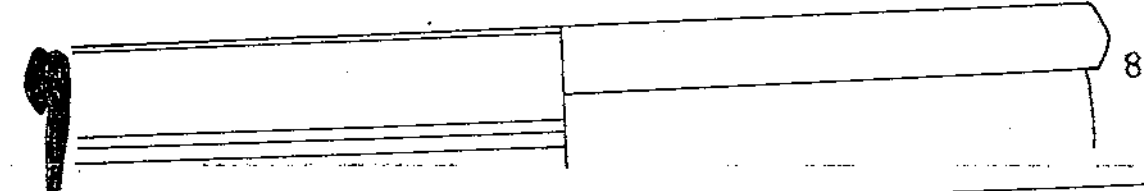
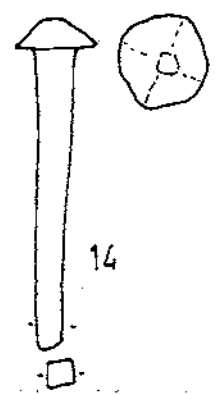
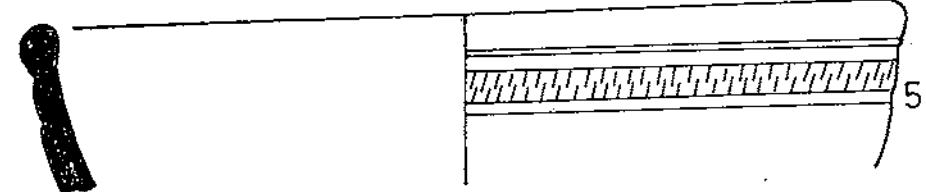
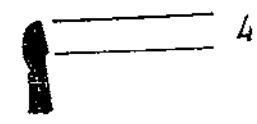
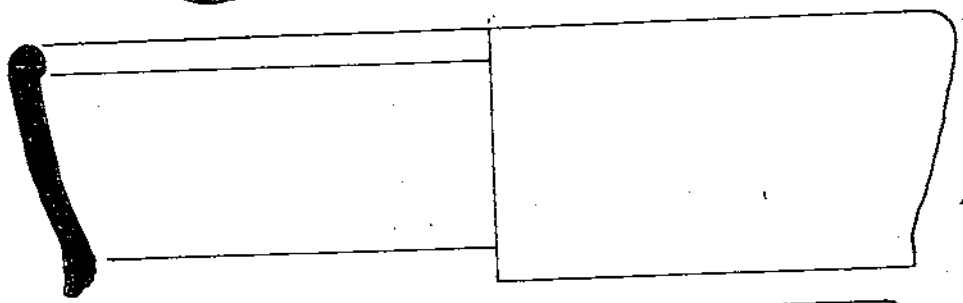
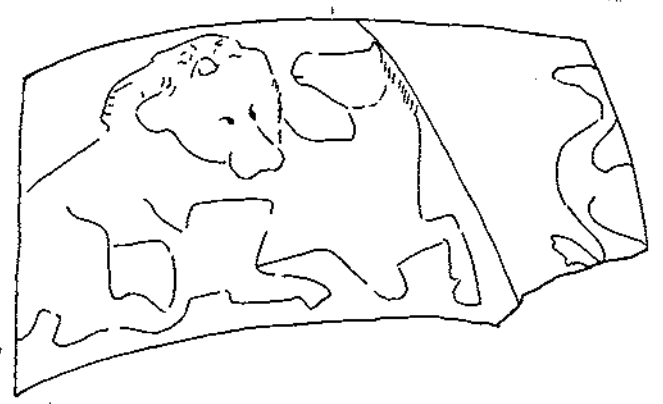
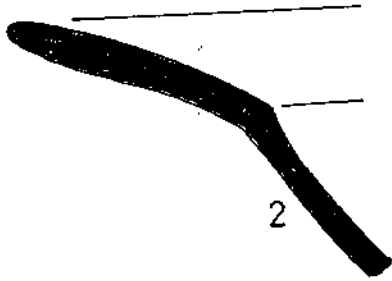
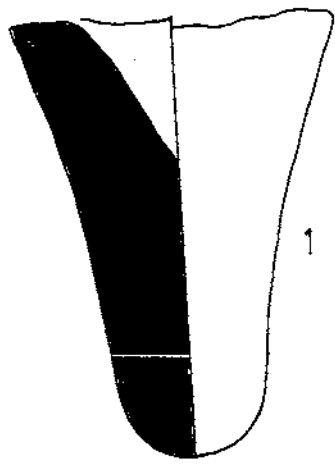

Åmbit 38, l mina 1



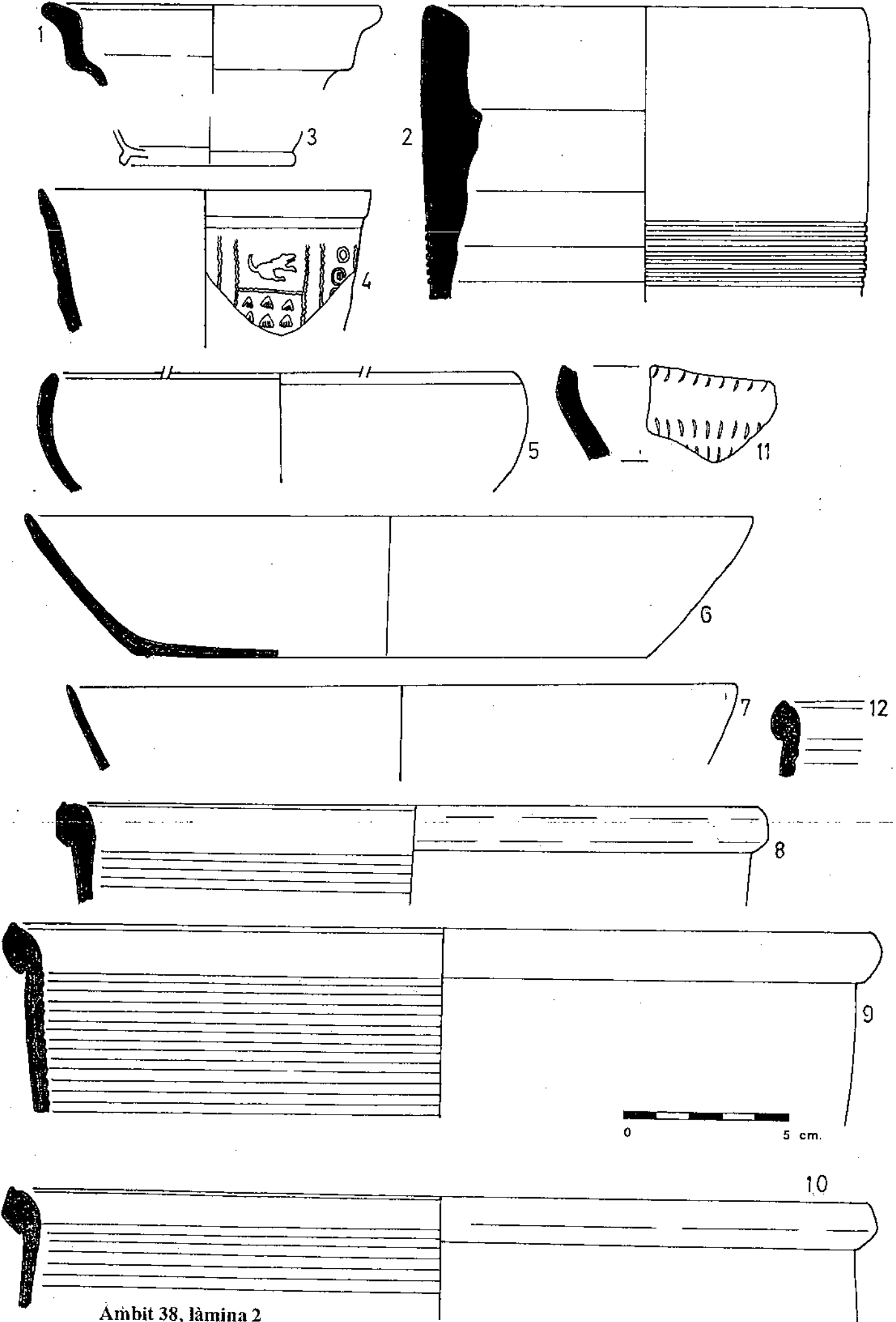

0 5 cm.

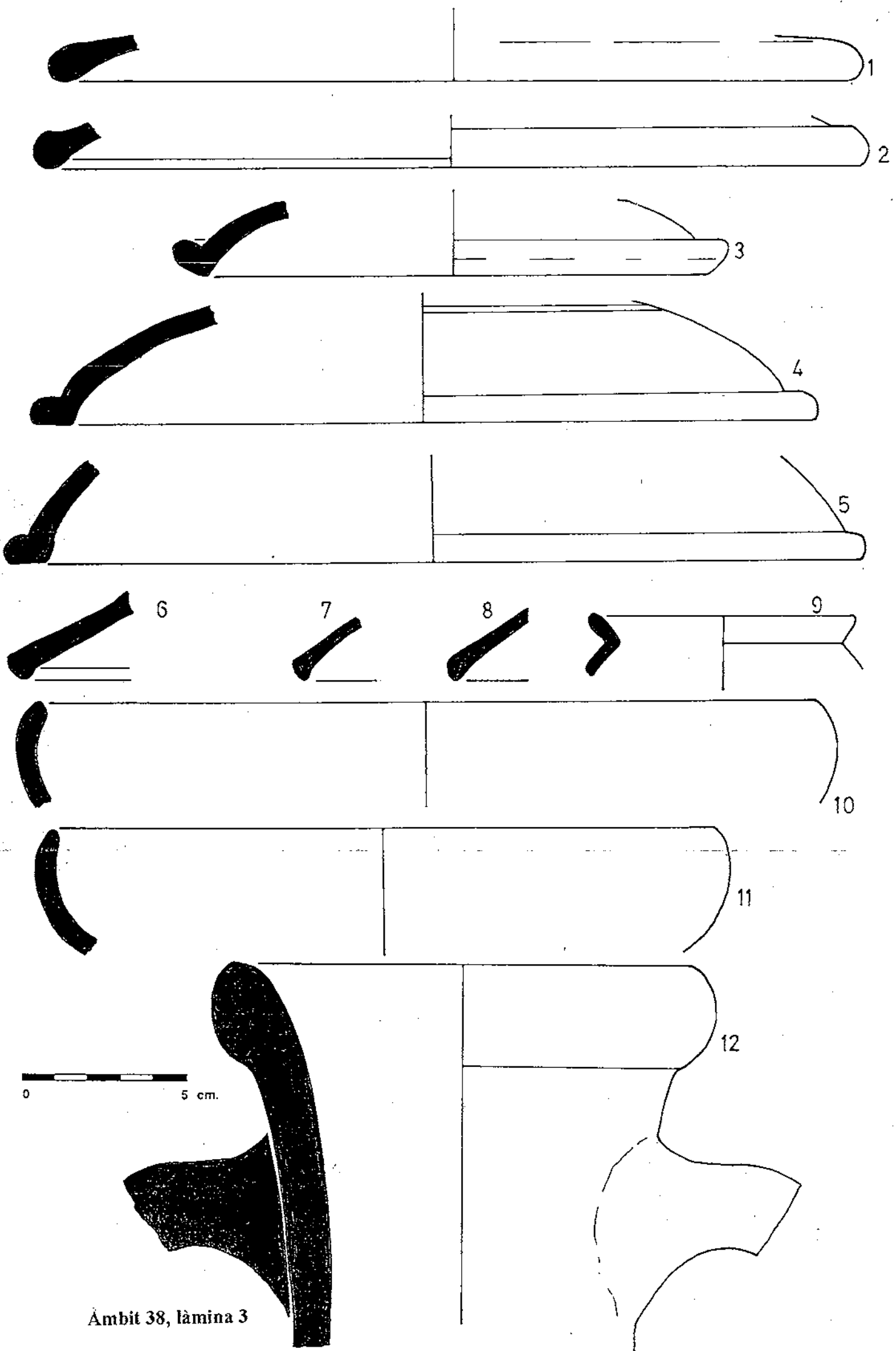

Àmbit 38, làmina 3

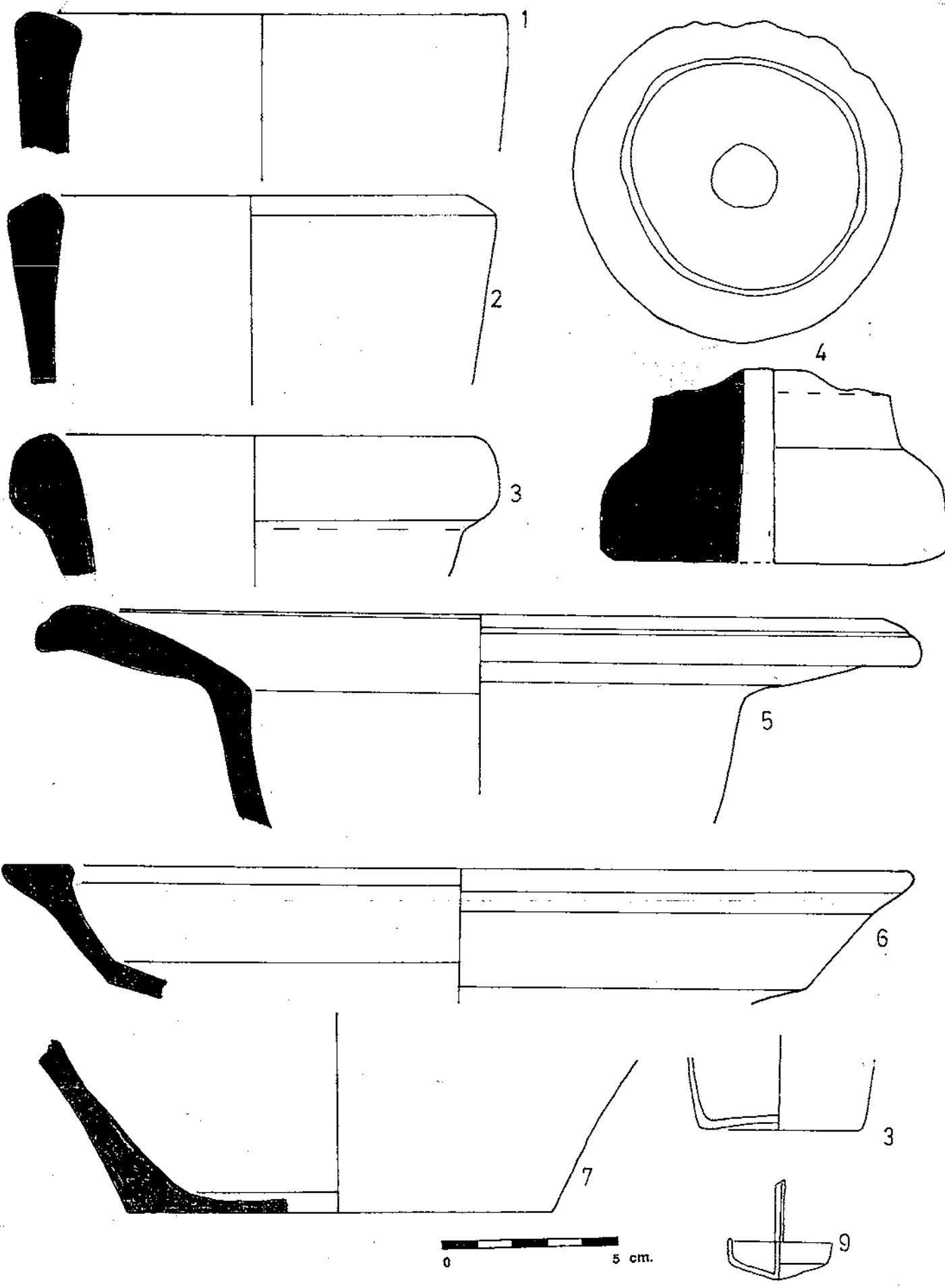

Àmbit 38, làmina 4

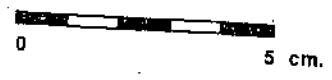
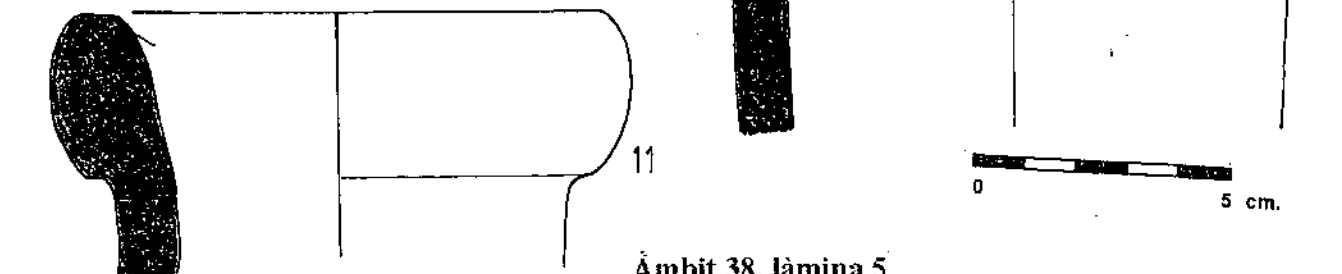
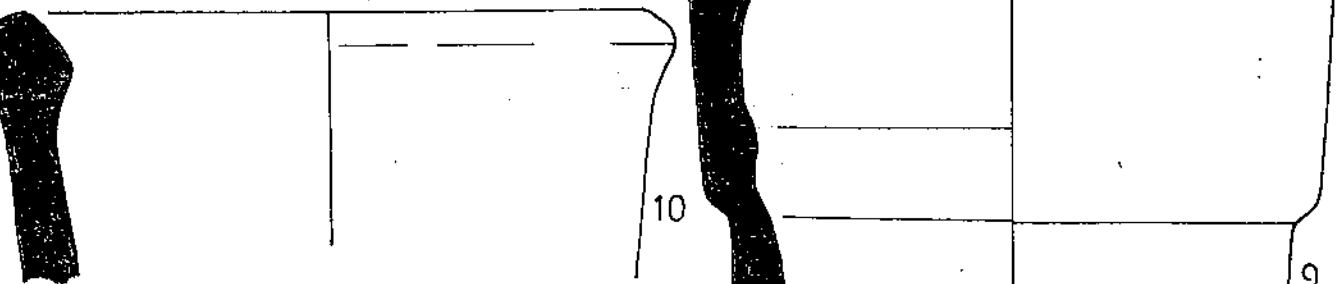
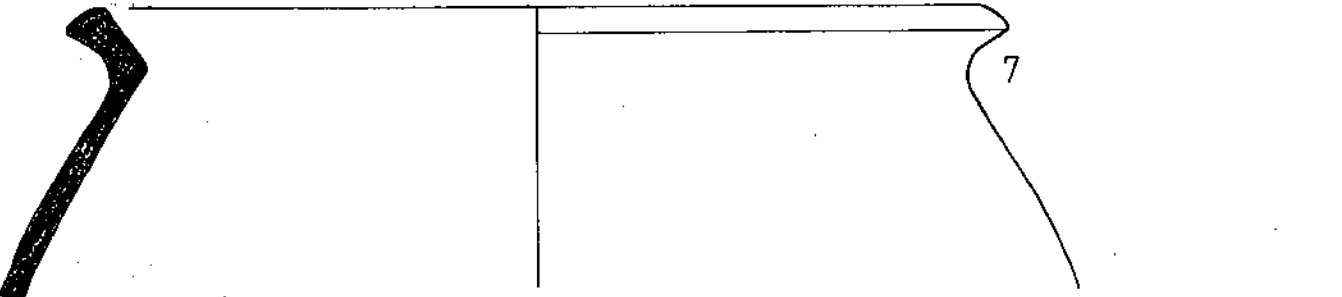
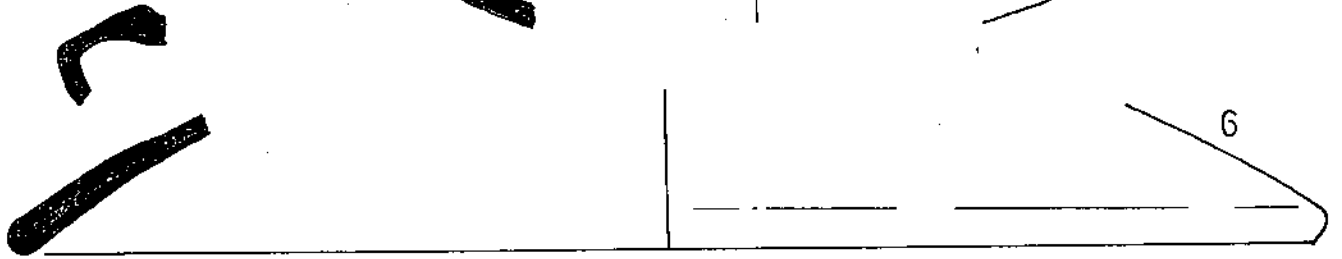
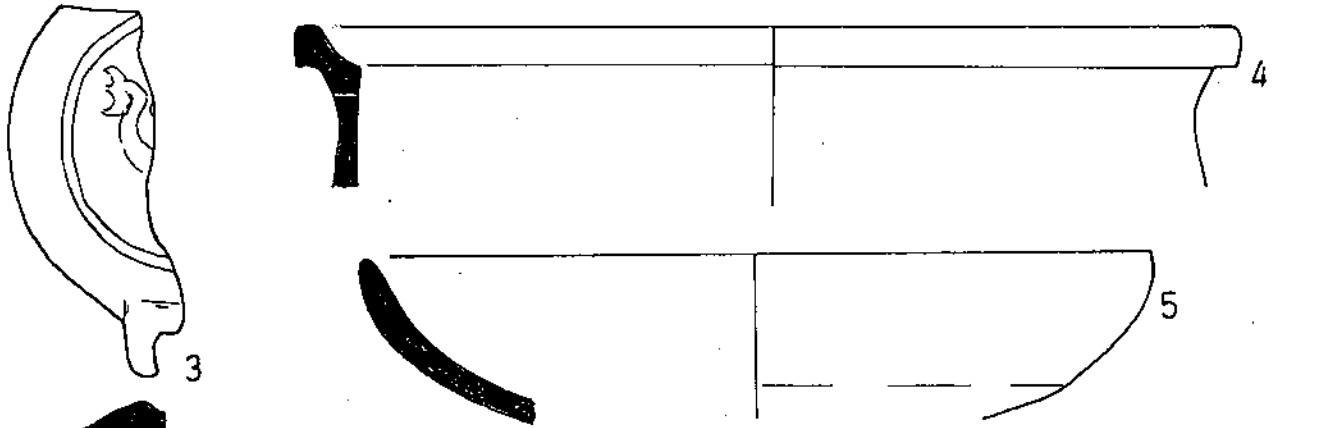
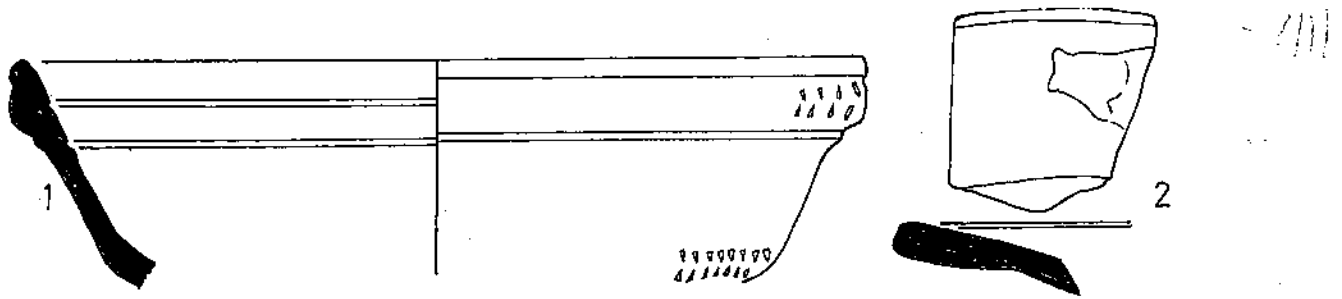

Àmbit 38, làmina 5

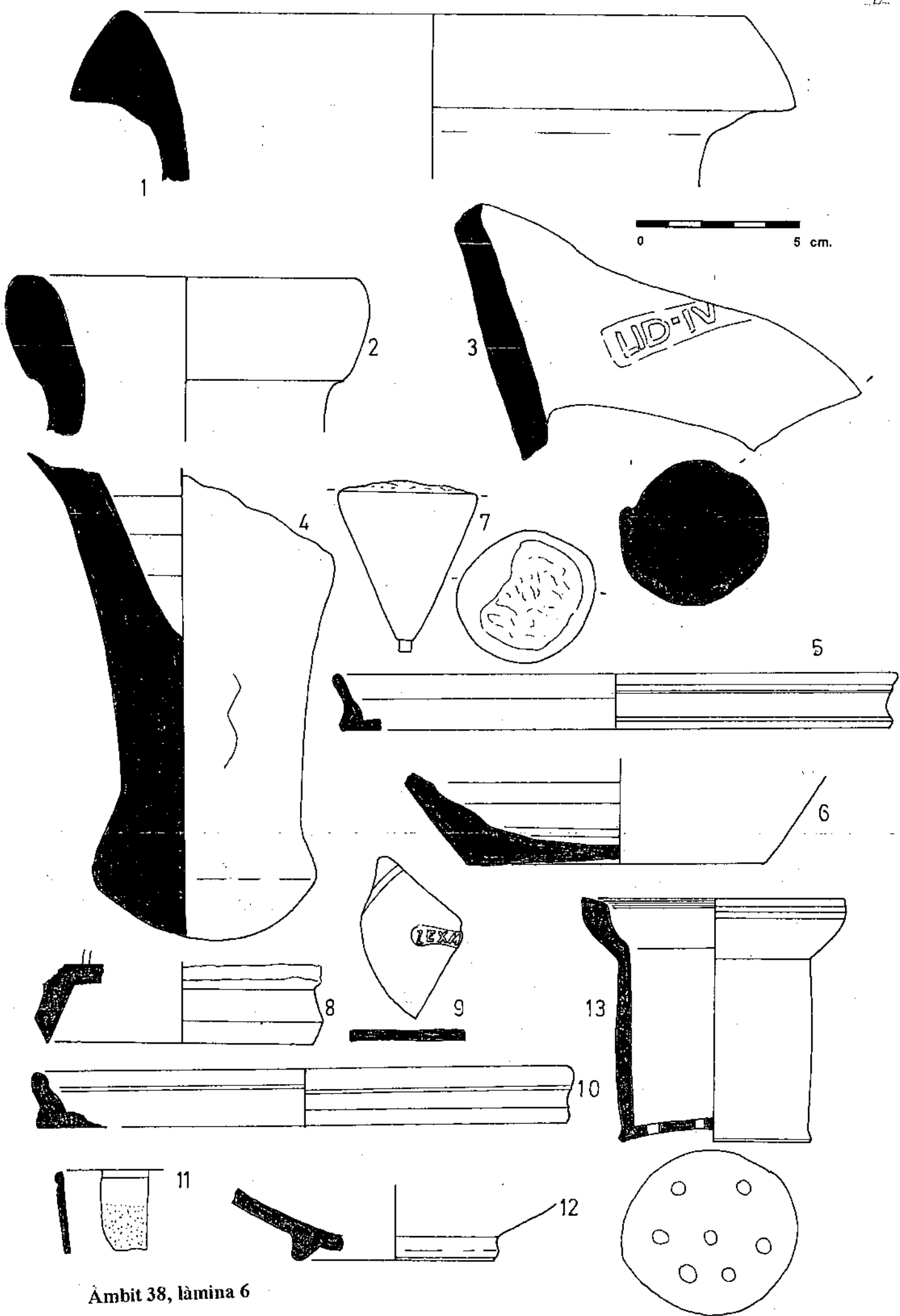

Àmbit 38, làmina 6

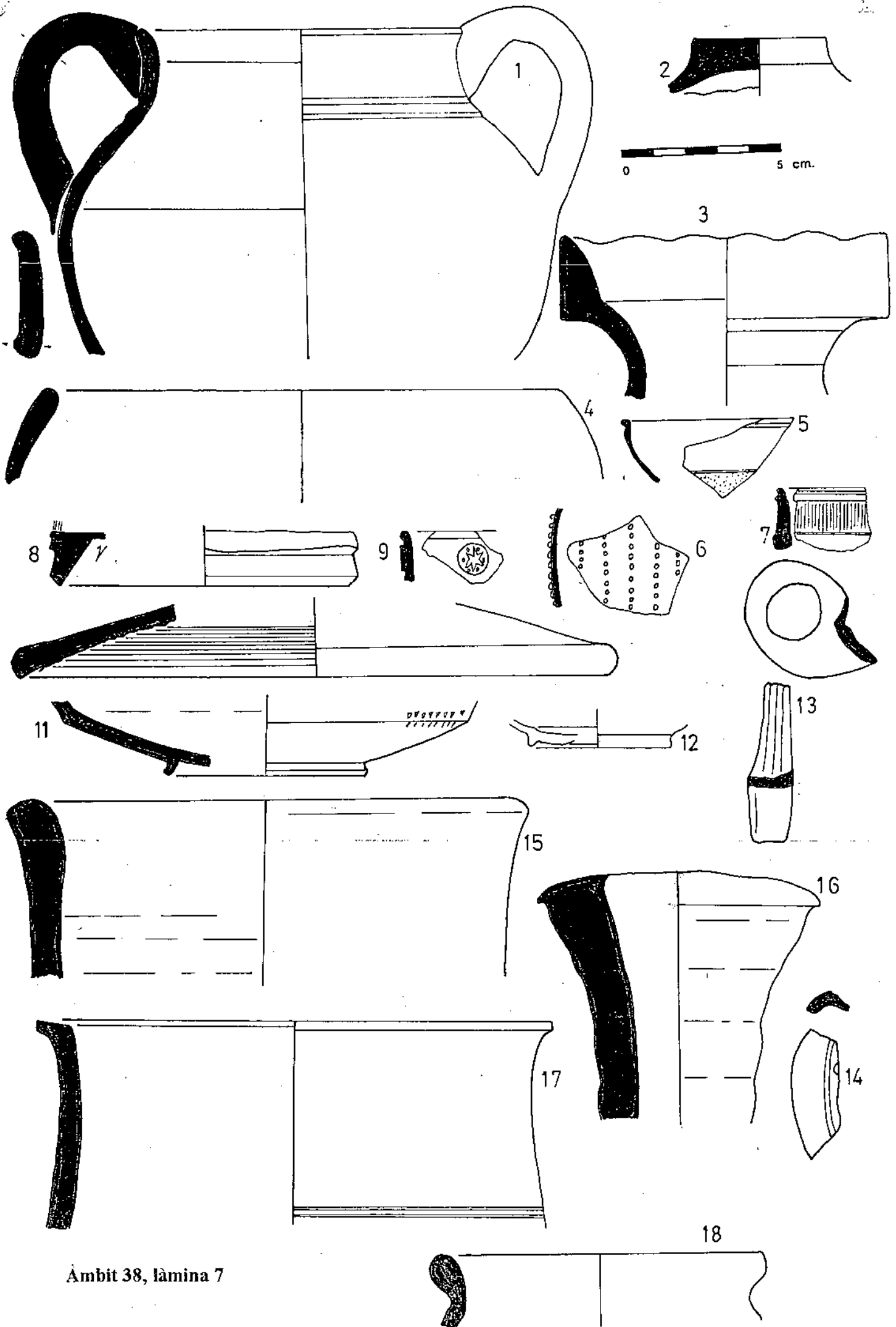

Ämbit 38, l mina 7

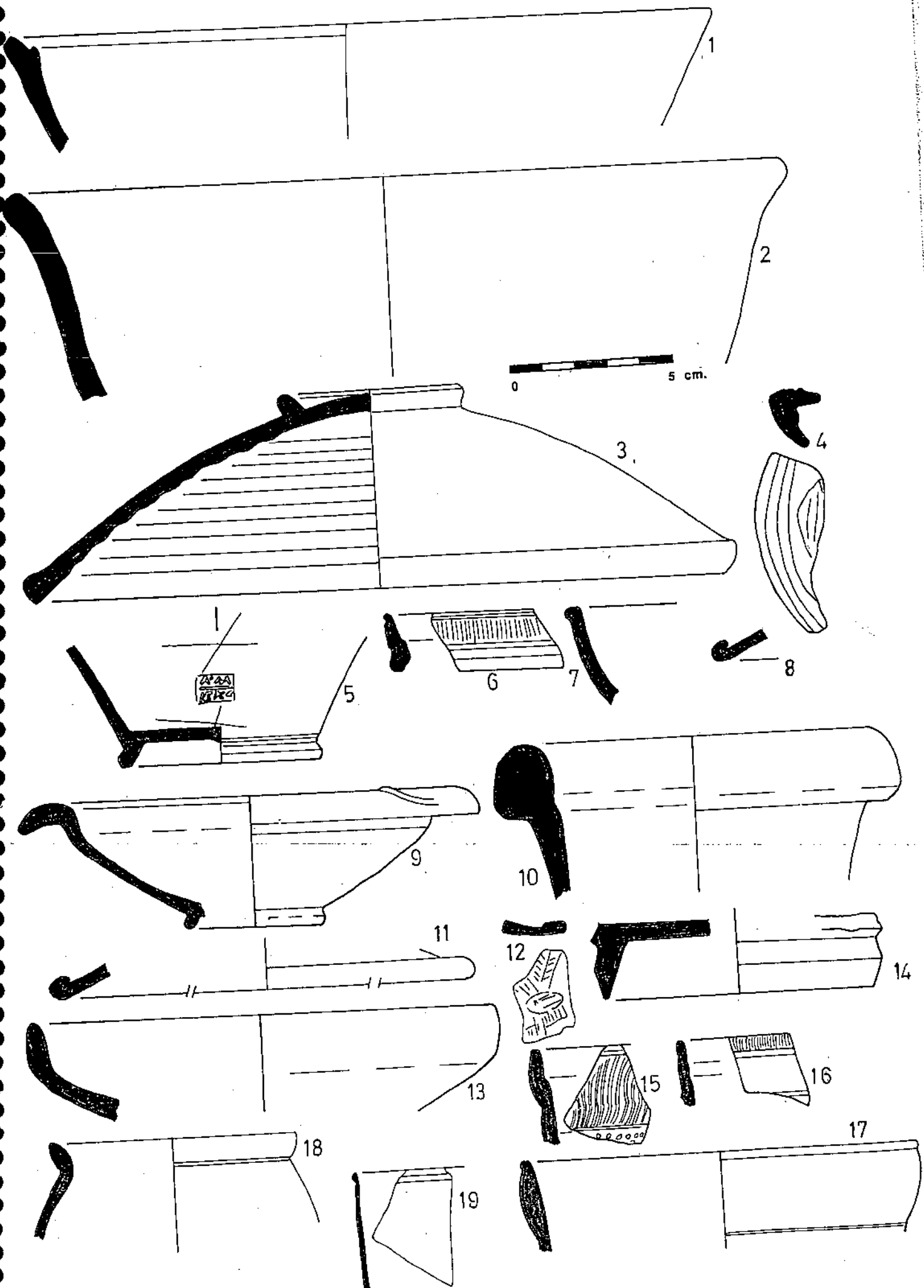

Àmbit 38, làmina 8

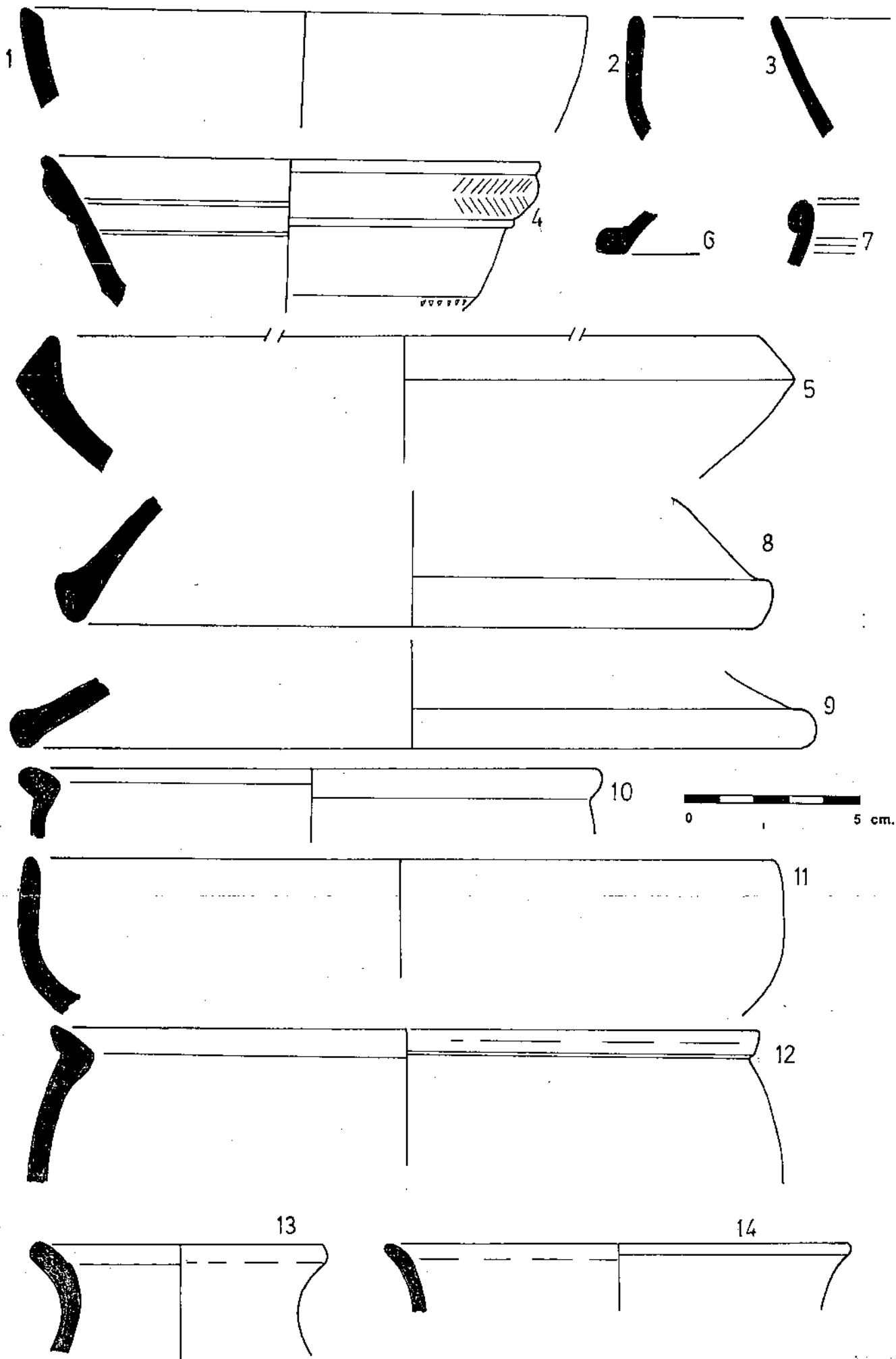

Àmbit 38, làmina 9



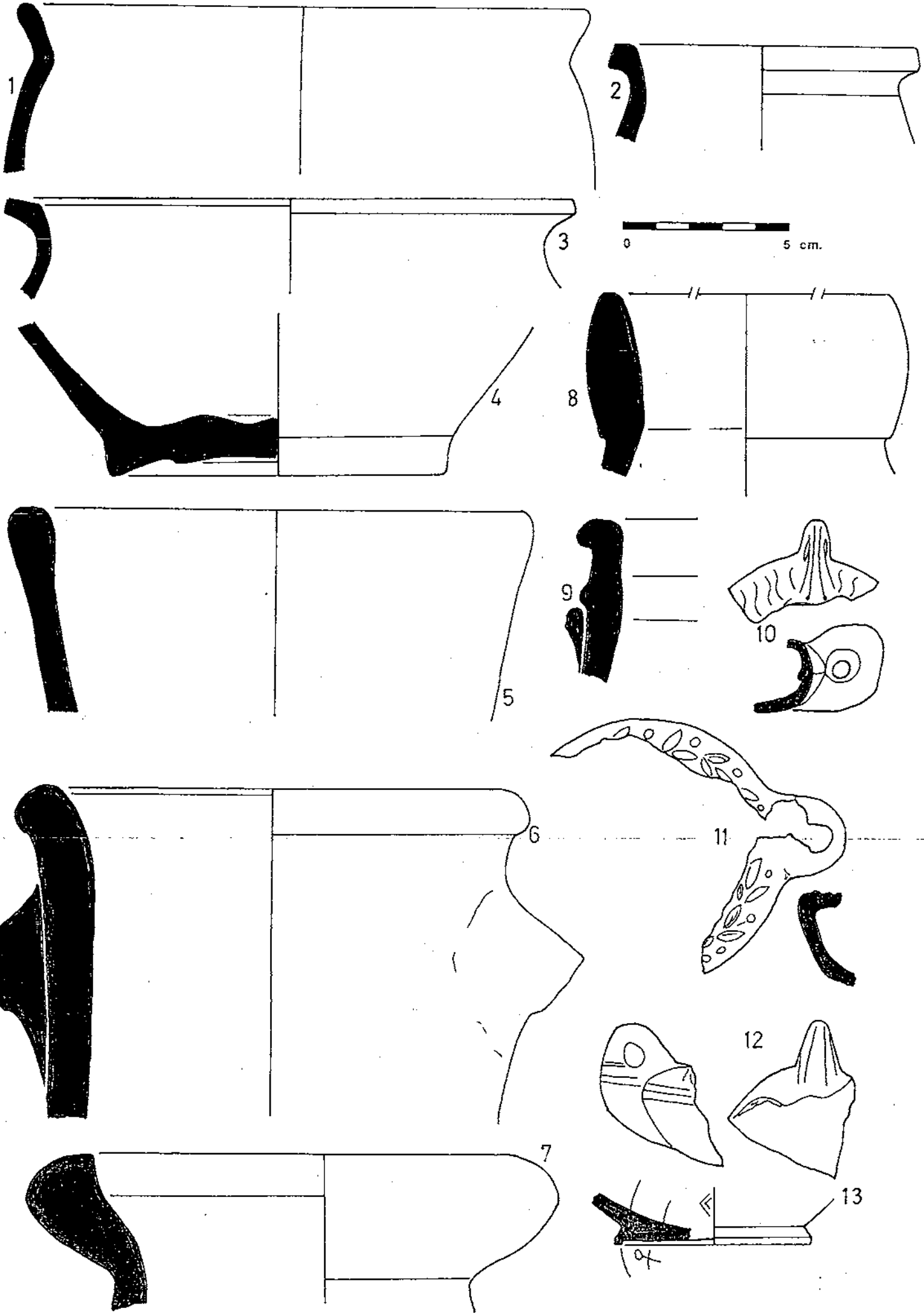

Àmbit 38, làmina 10

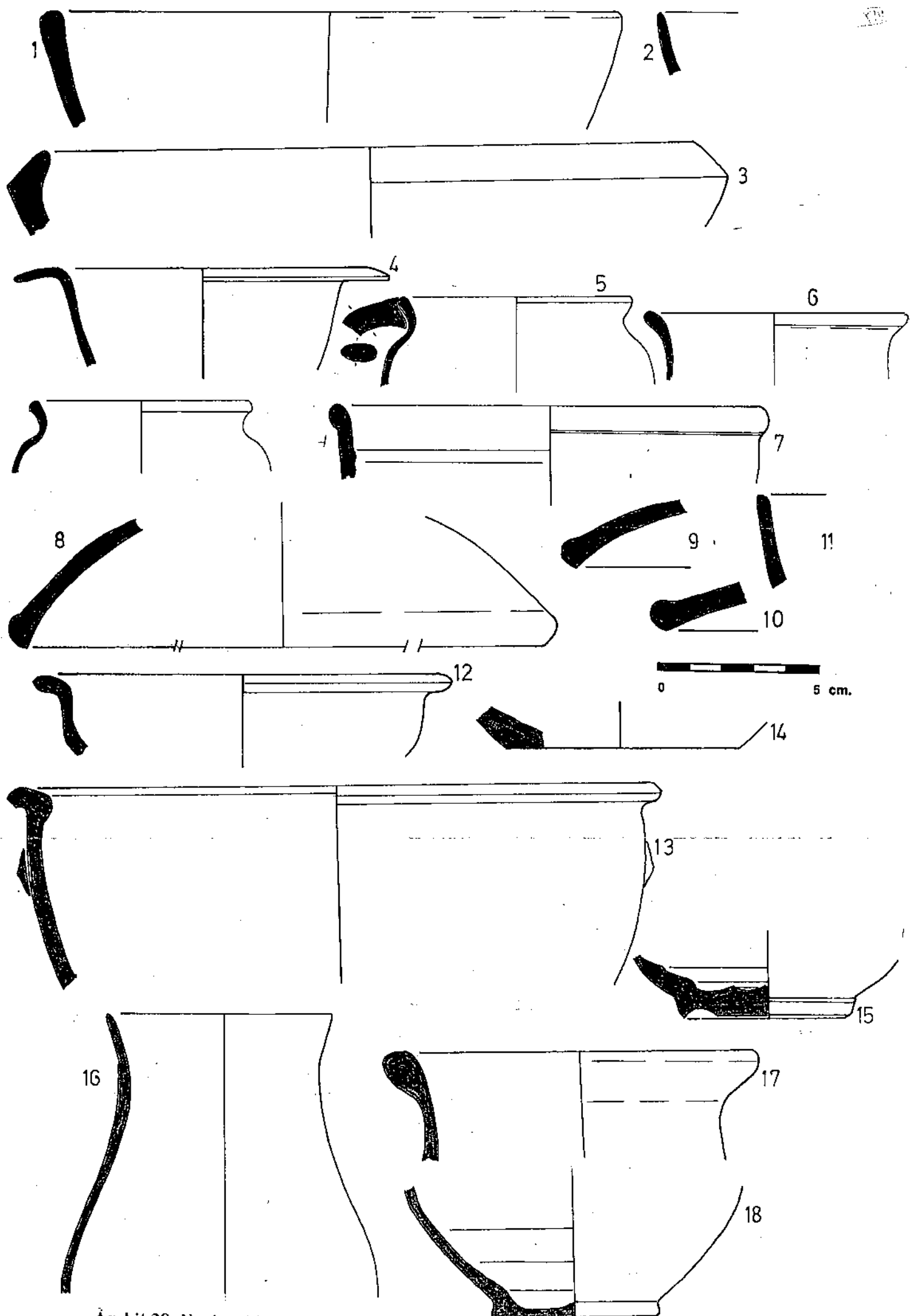

Àmbit 38, làmina 11

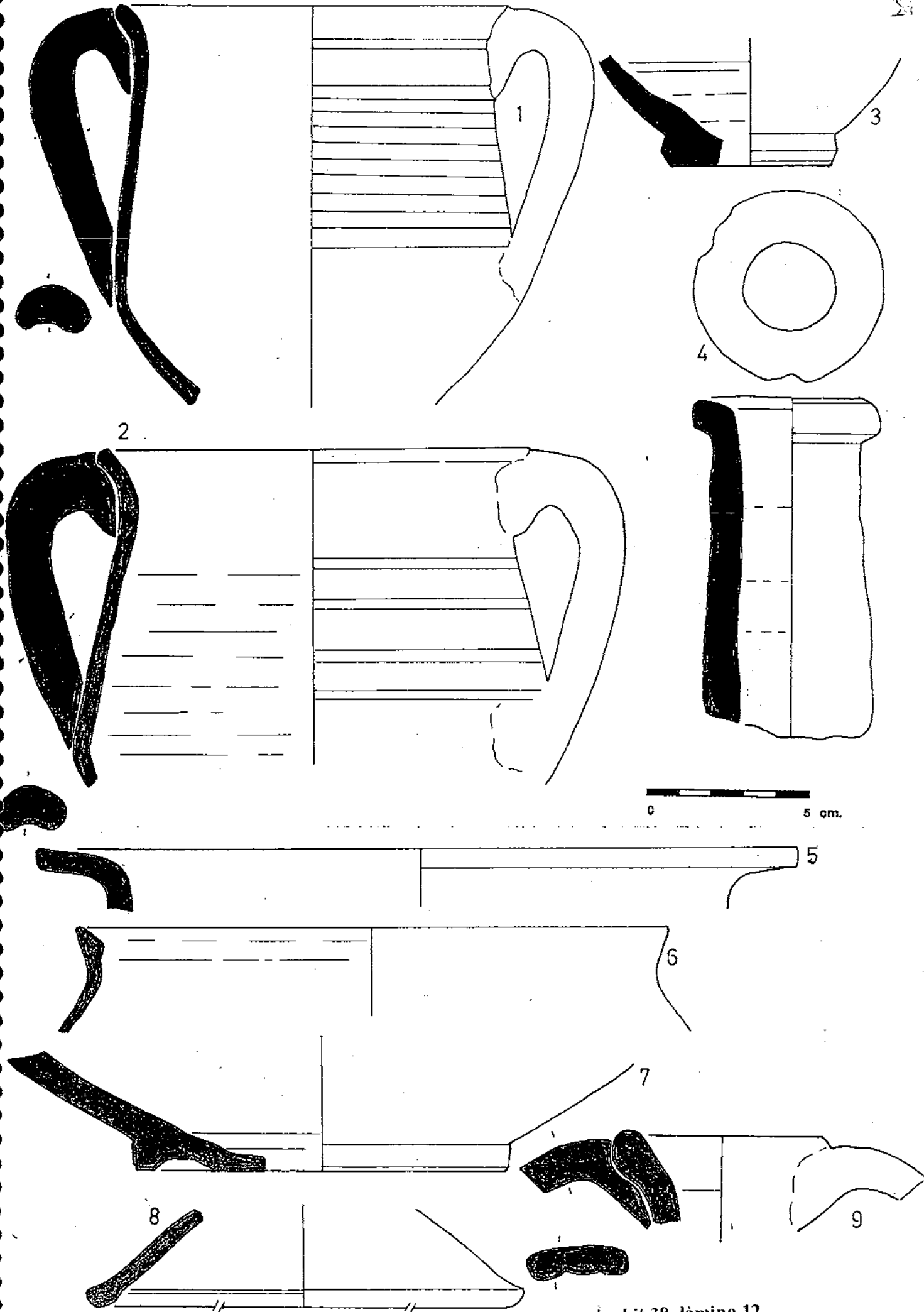

Àmbit 38, làmina 12

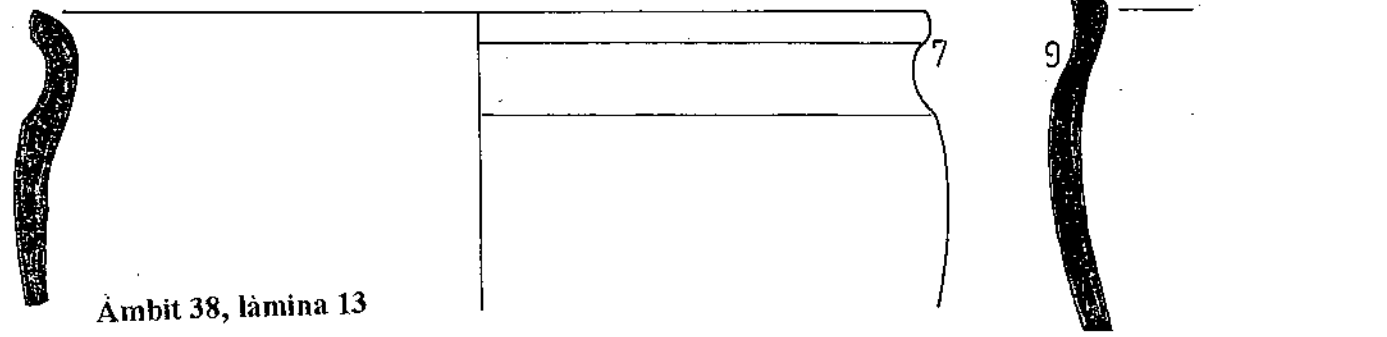
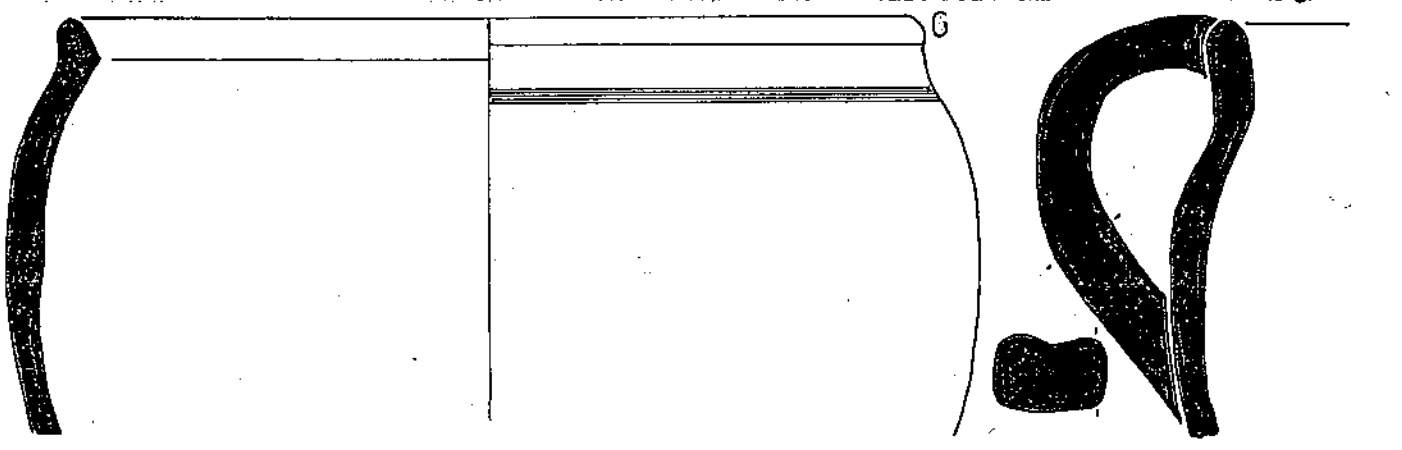
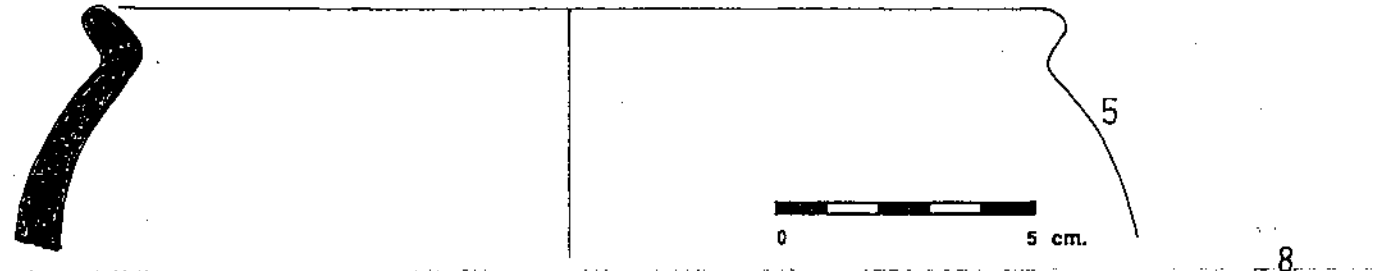
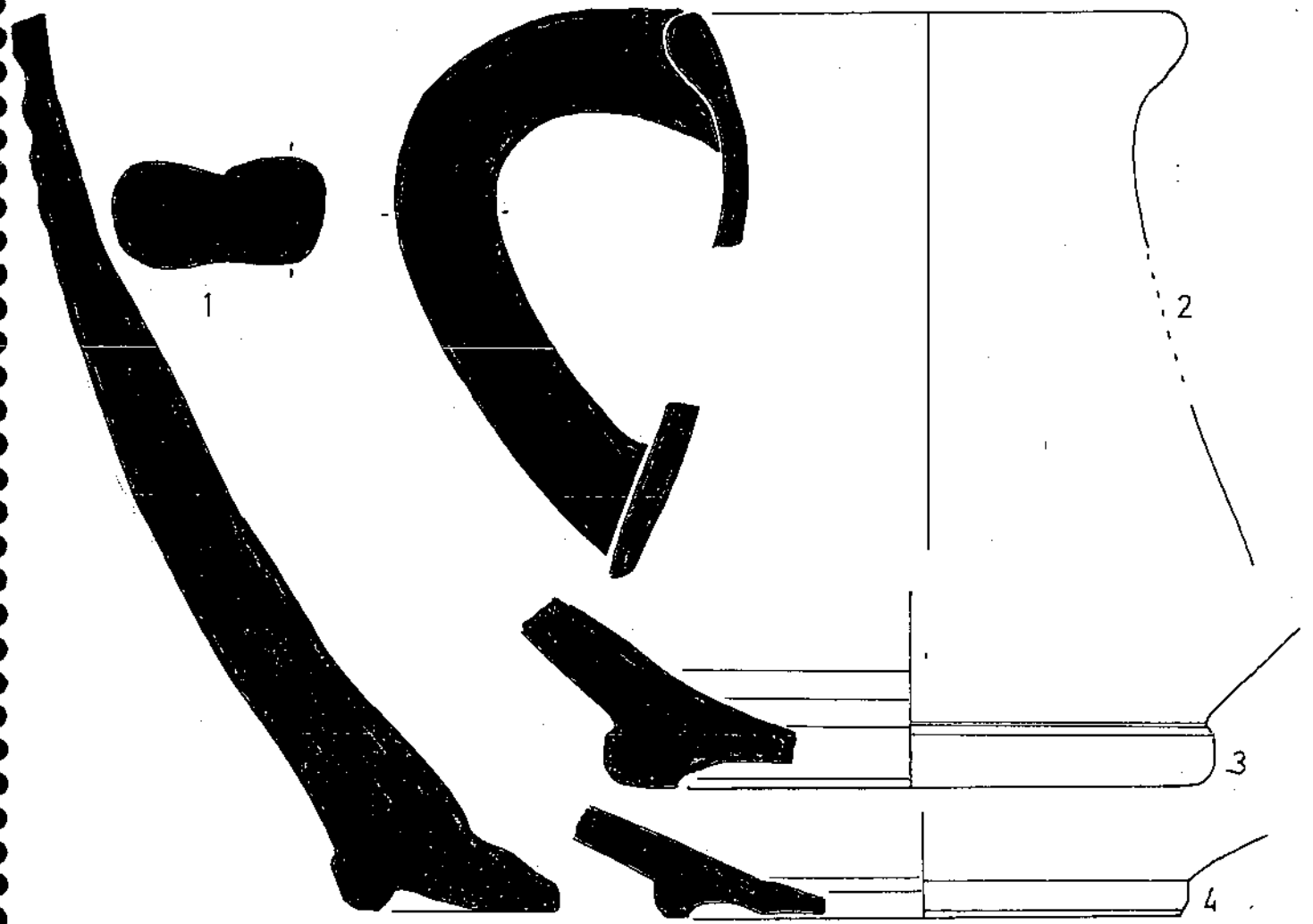

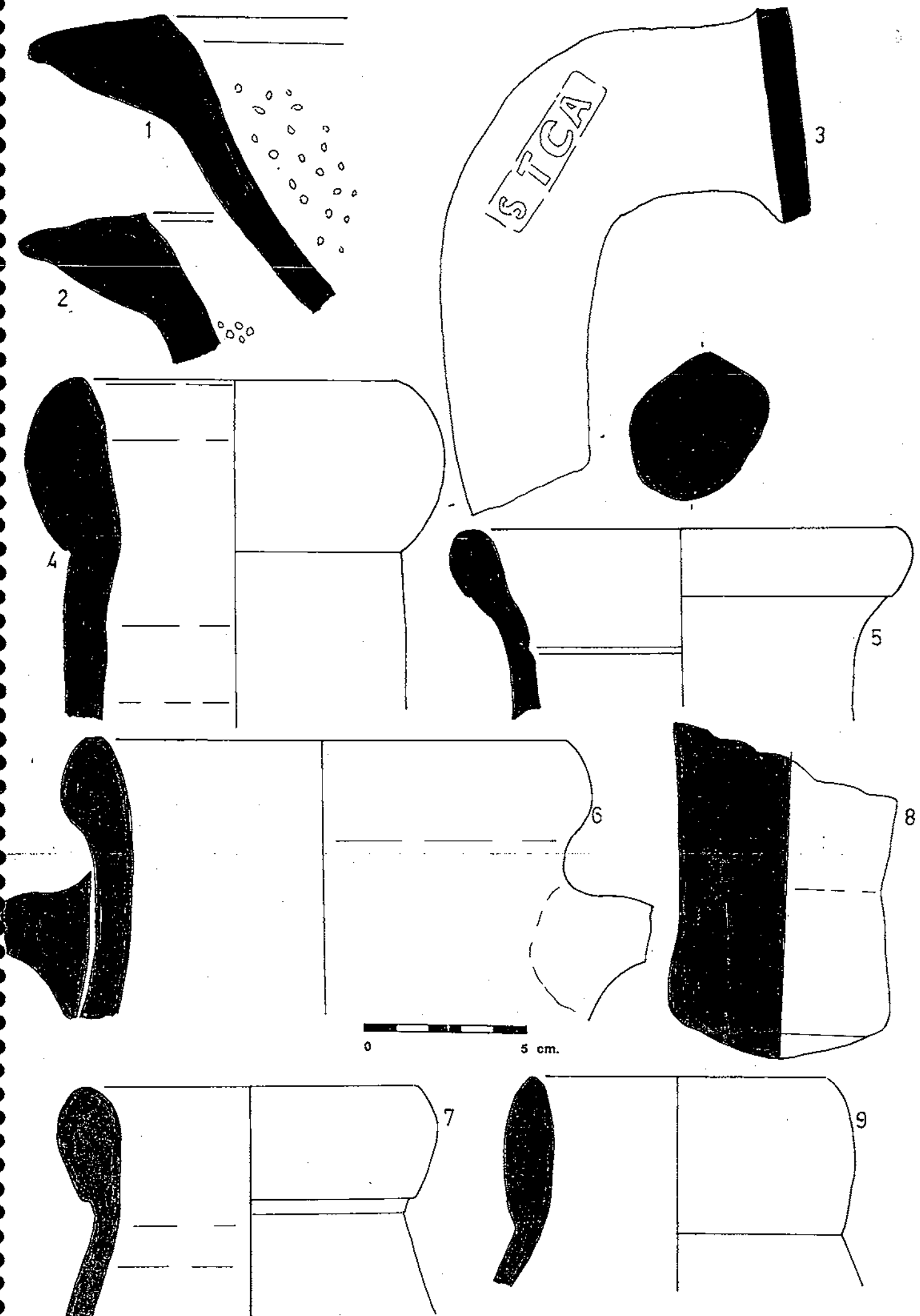

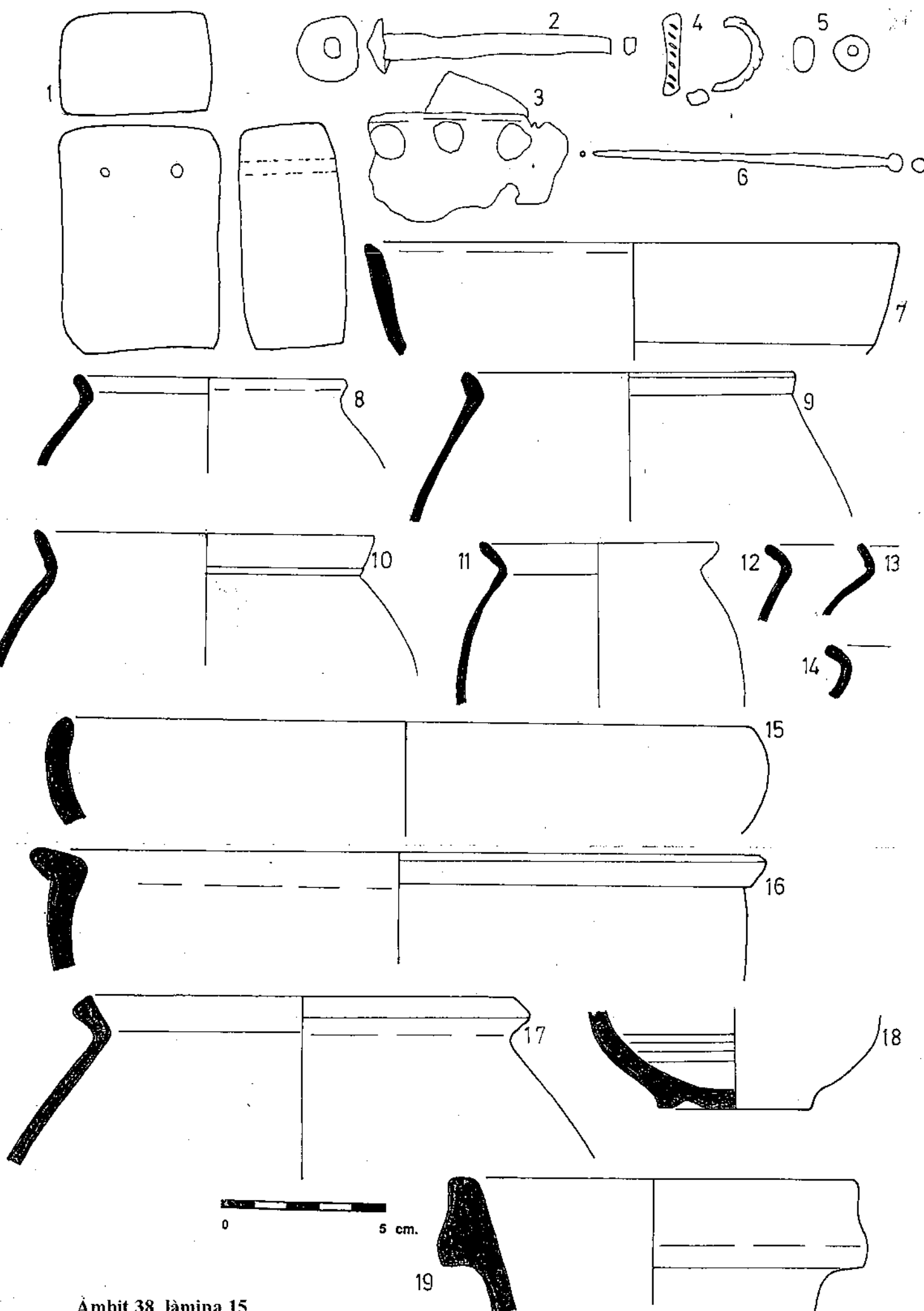

0 5 cm.

Ambit 38, làmina 15

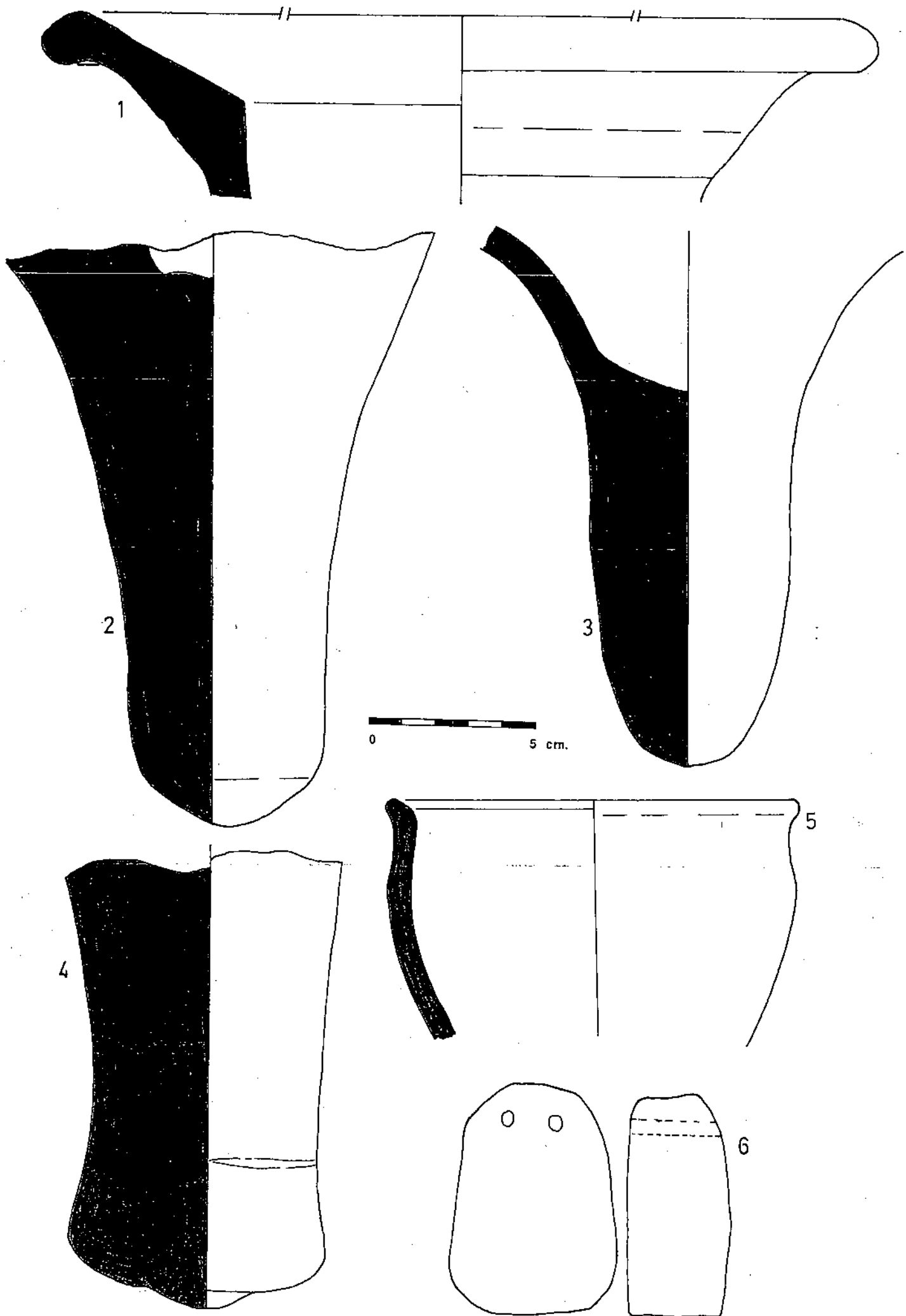

Àmbit 38, làmina 16

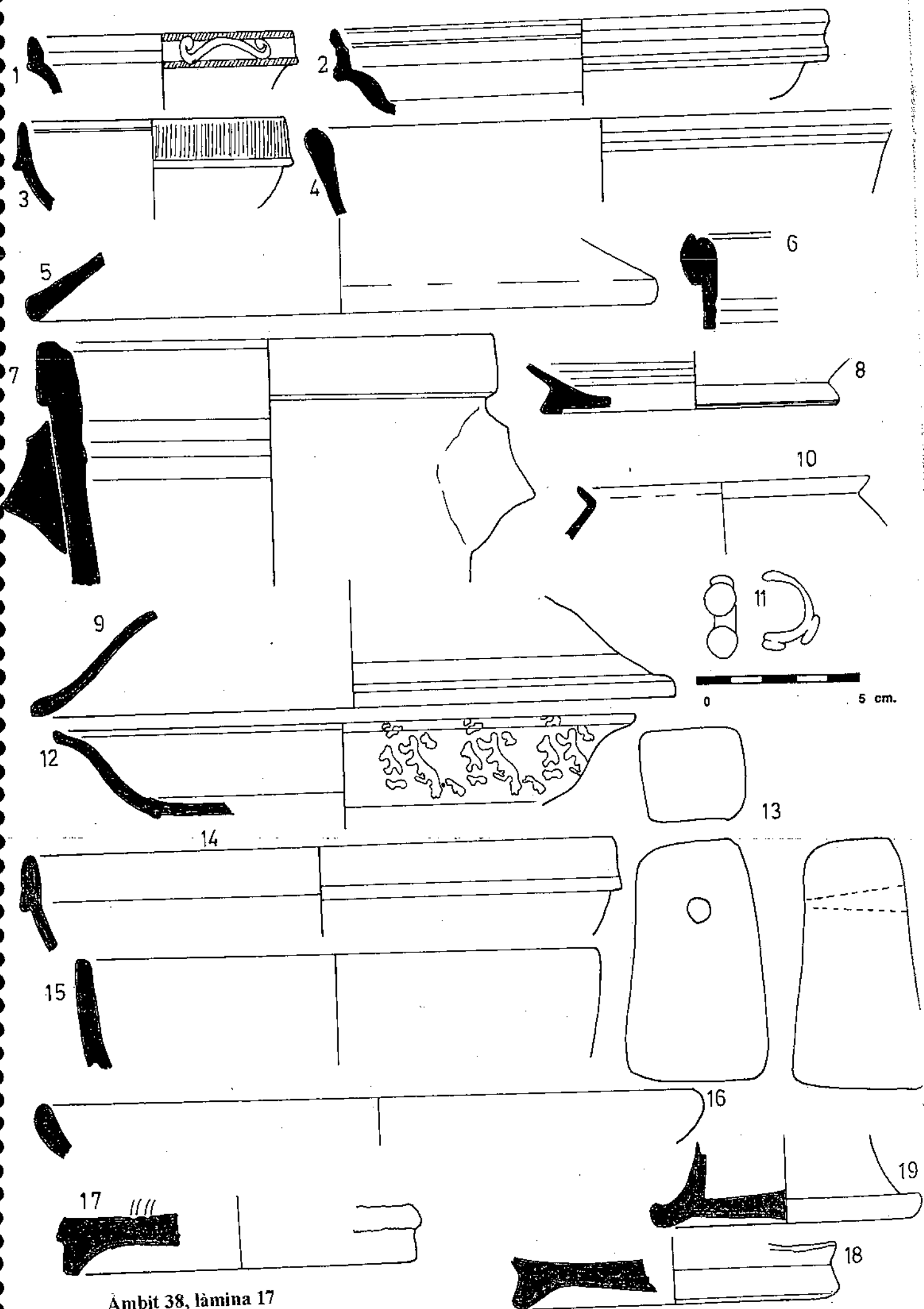

Ambit 38, lâmina 17



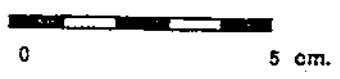
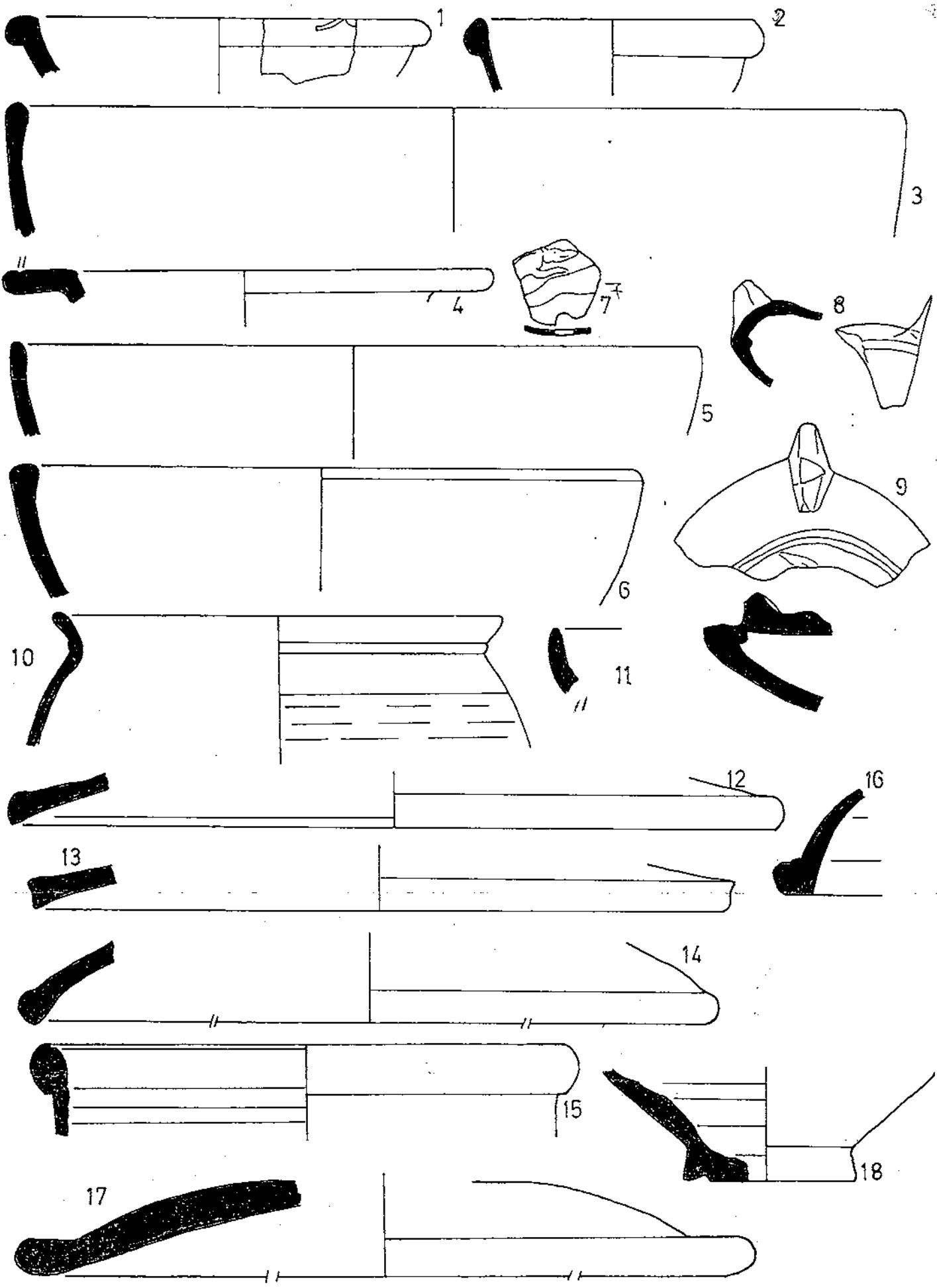

Àmbit 38, làmina 18

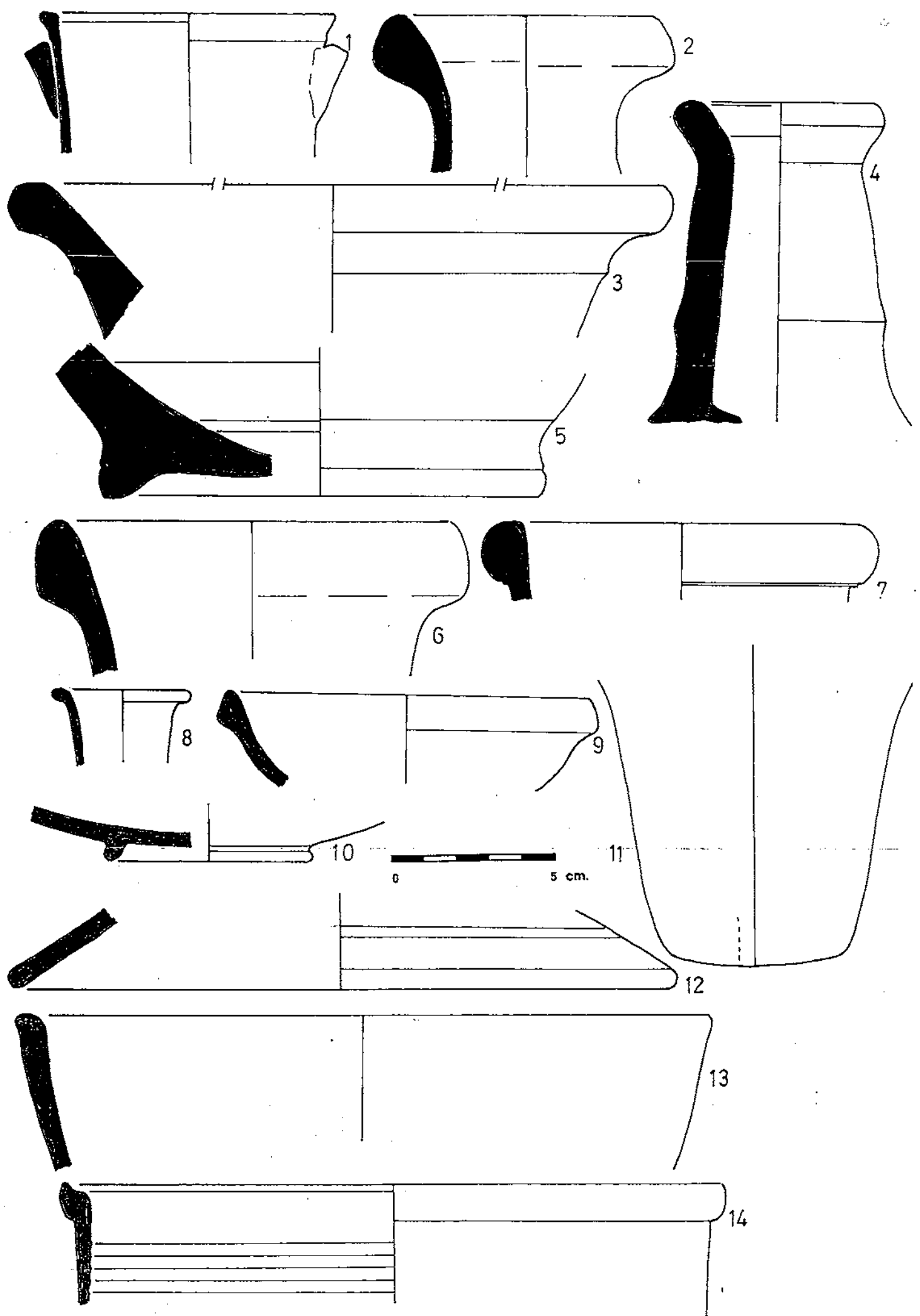

Ambit 38, lámina 19

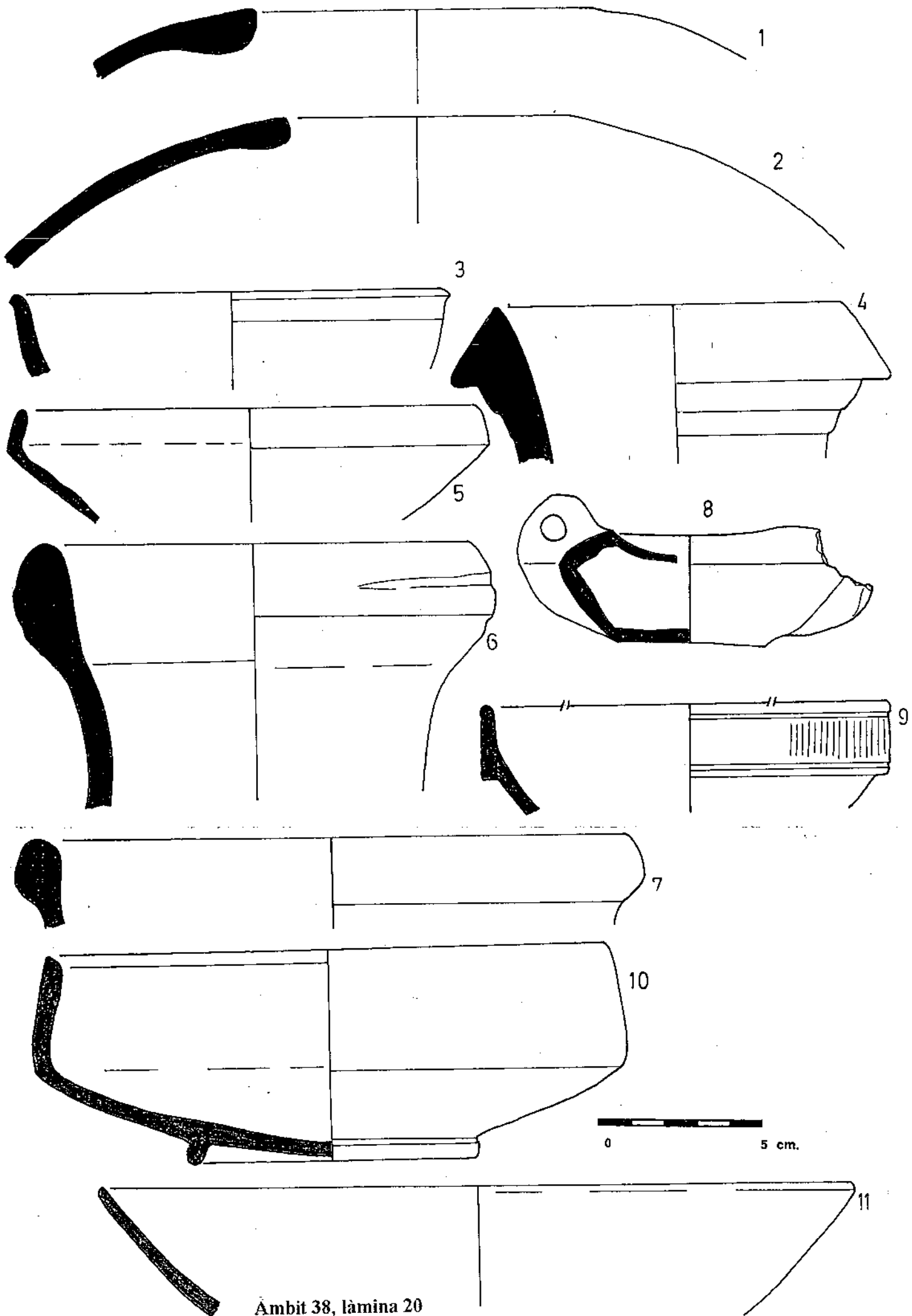

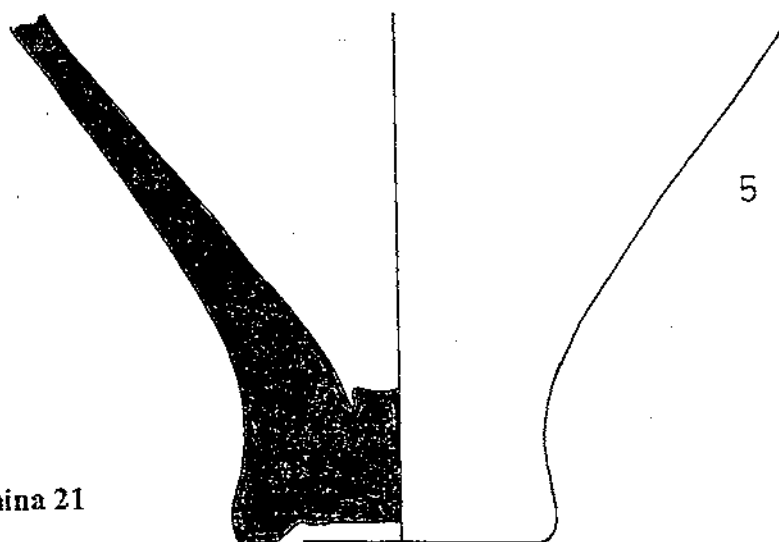
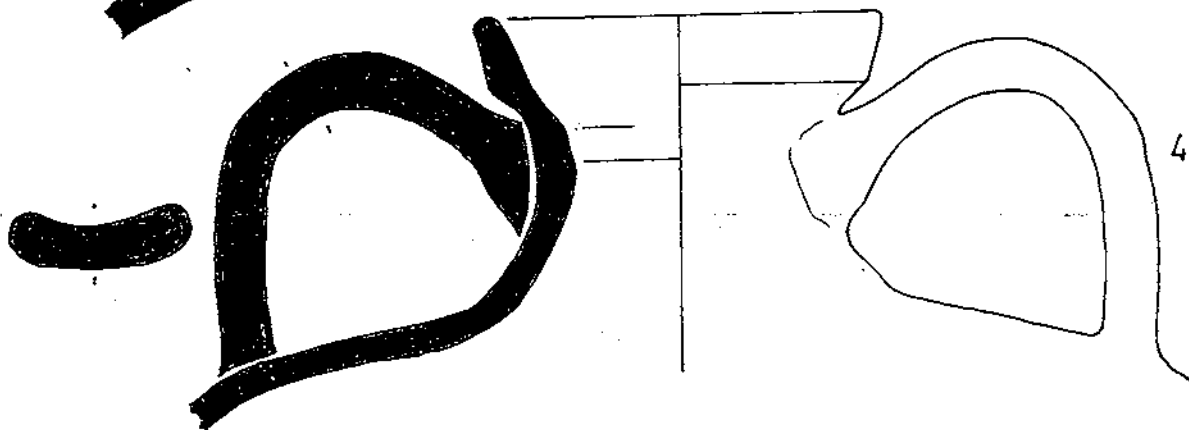
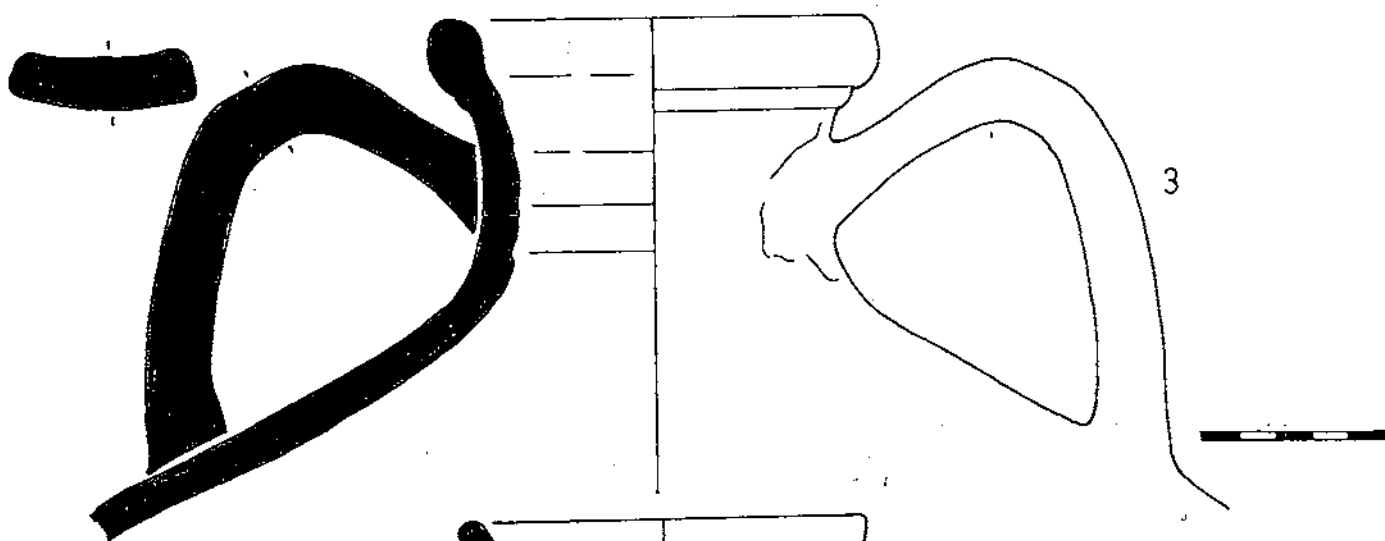
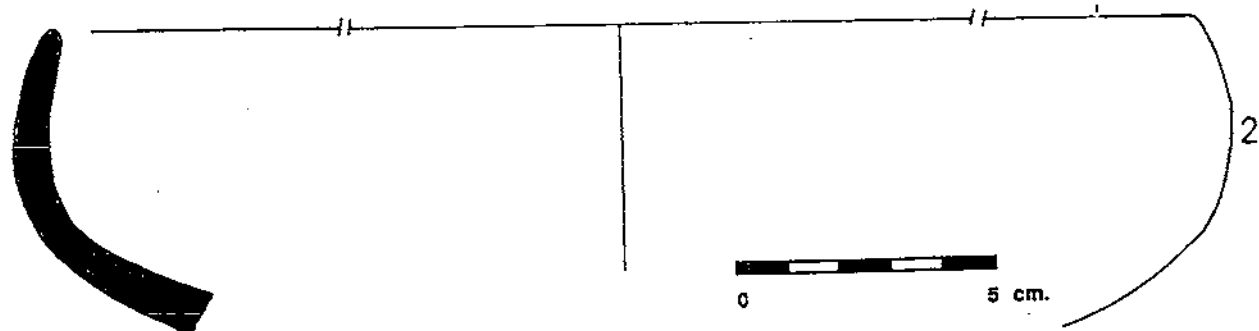
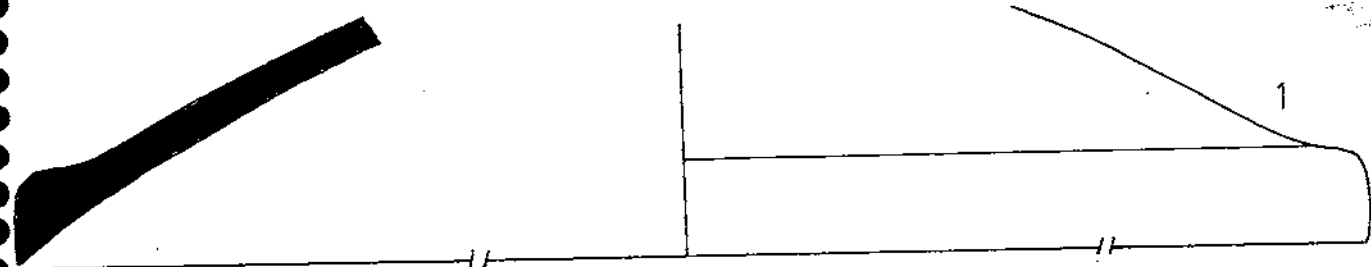

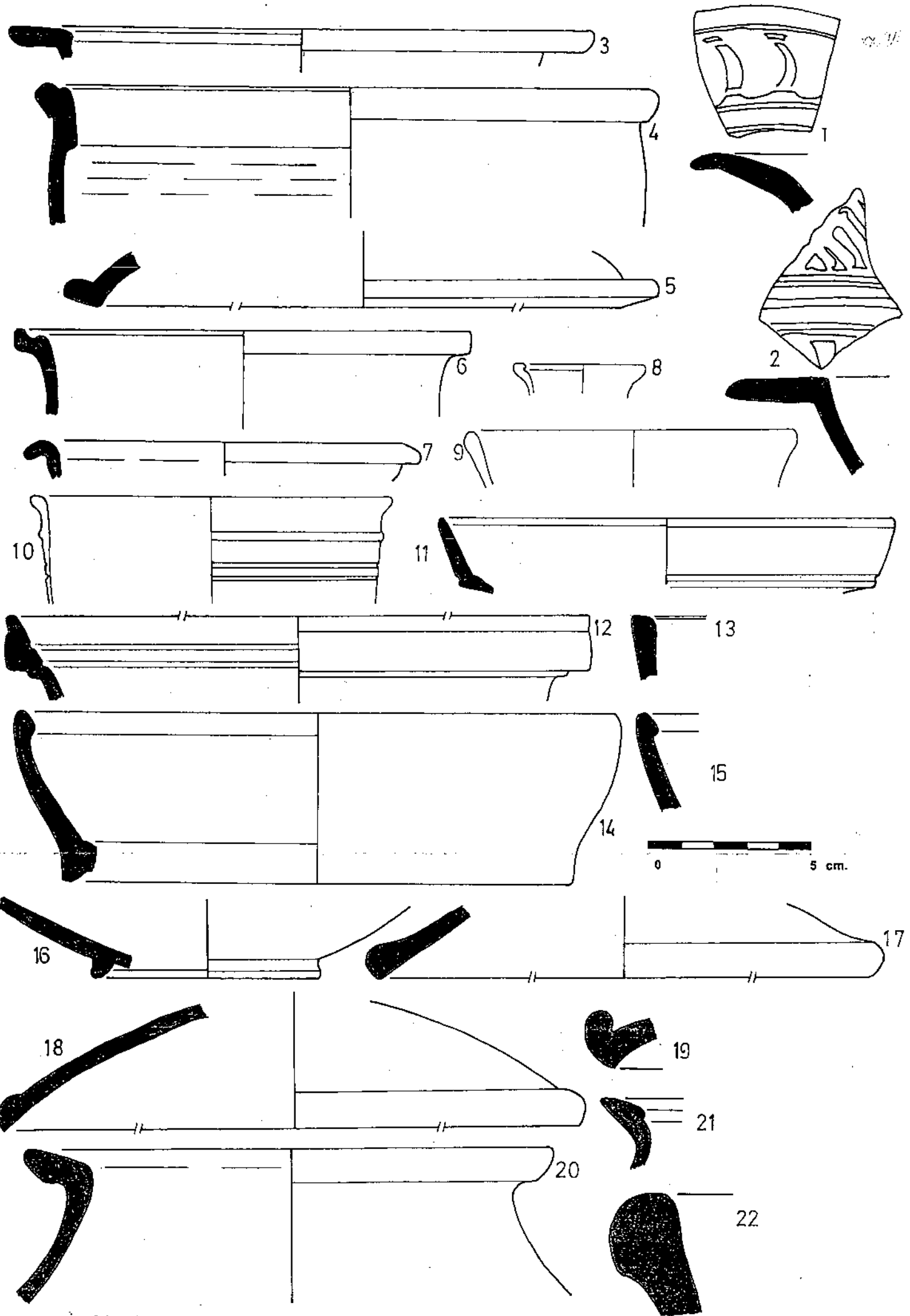

Àmbit 38, làmina 22

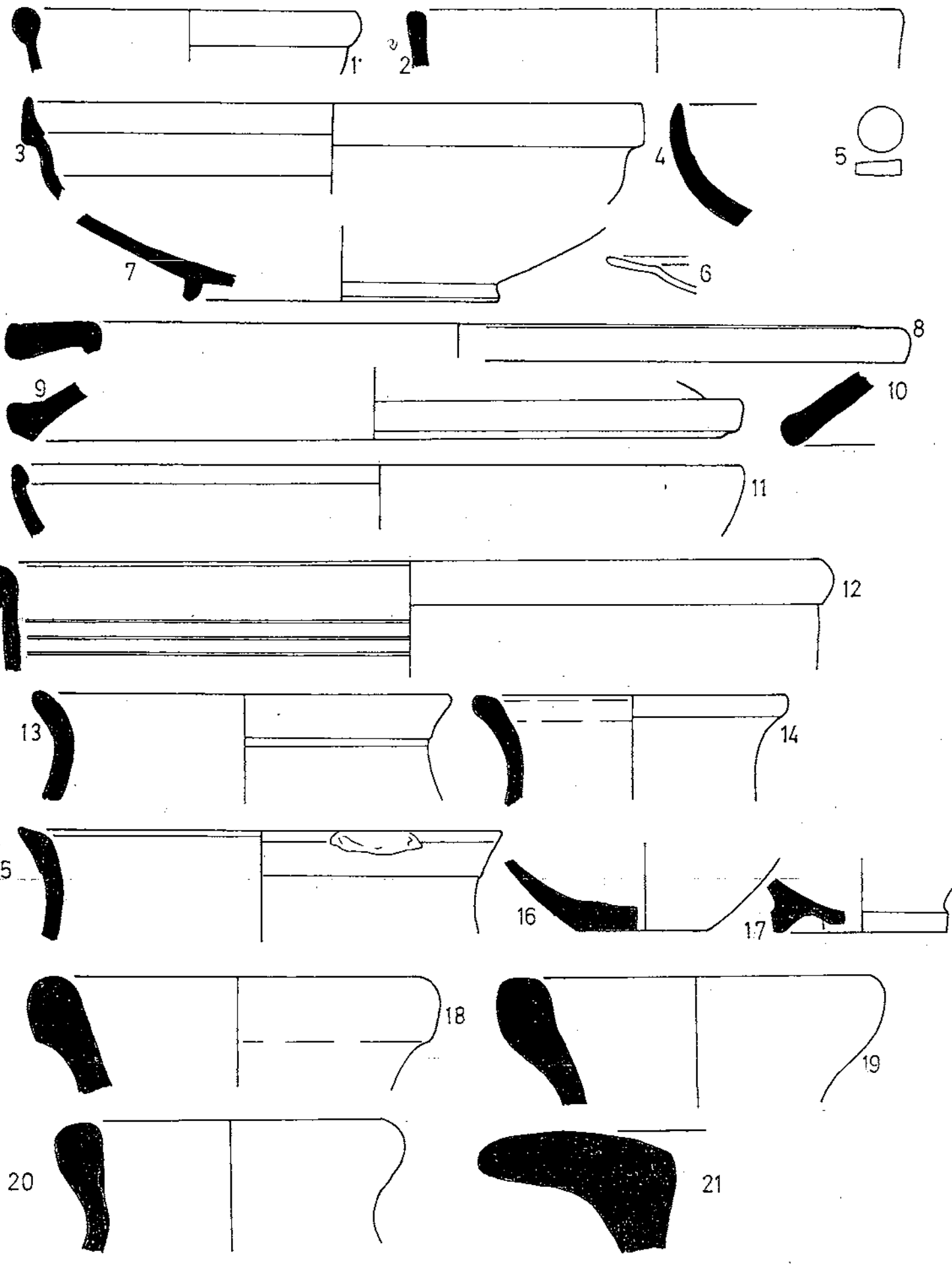

Ambit 38, làmina 23

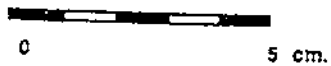

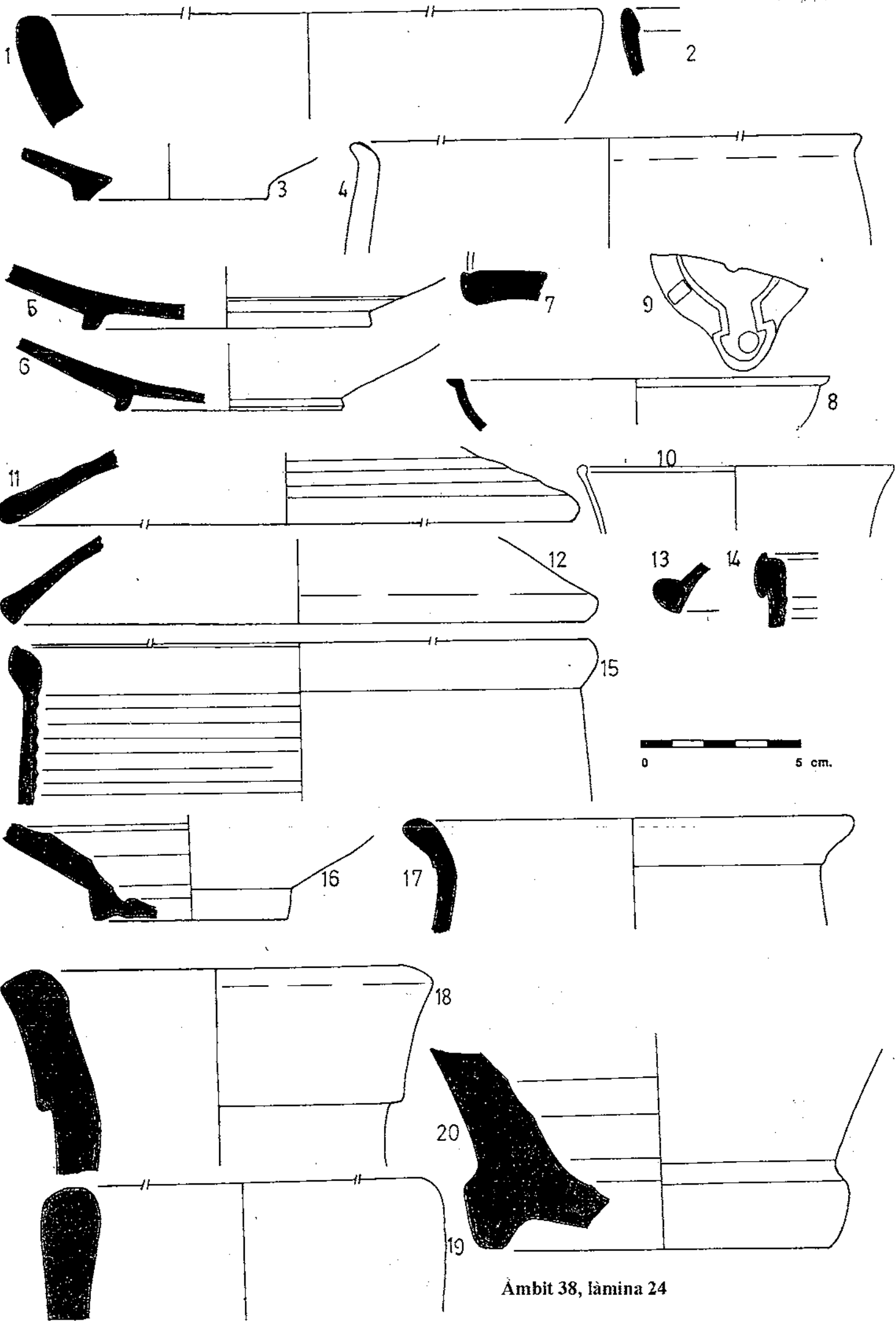

Ambit 38, lâmina 24

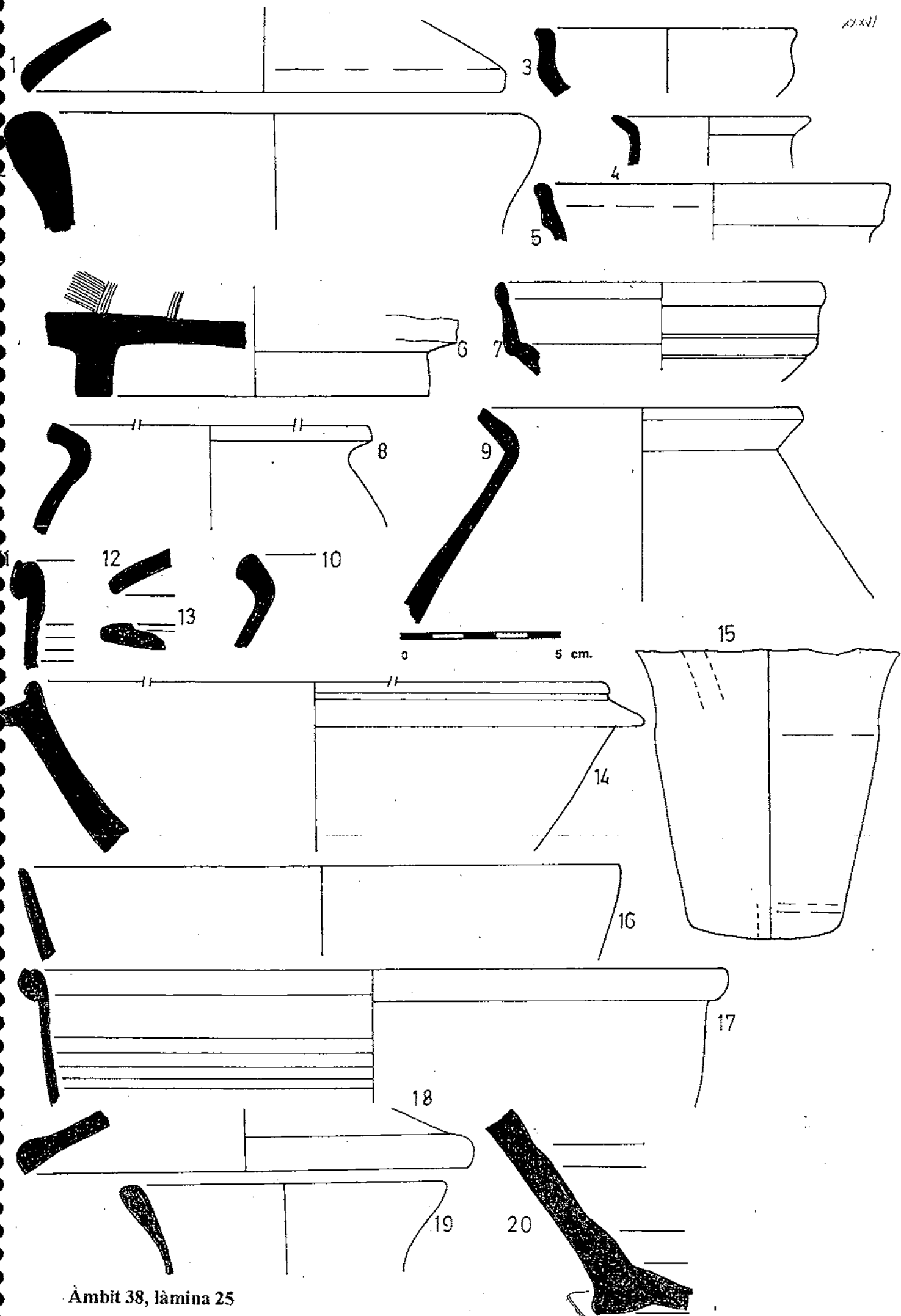

Àmbit 38, làmina 25





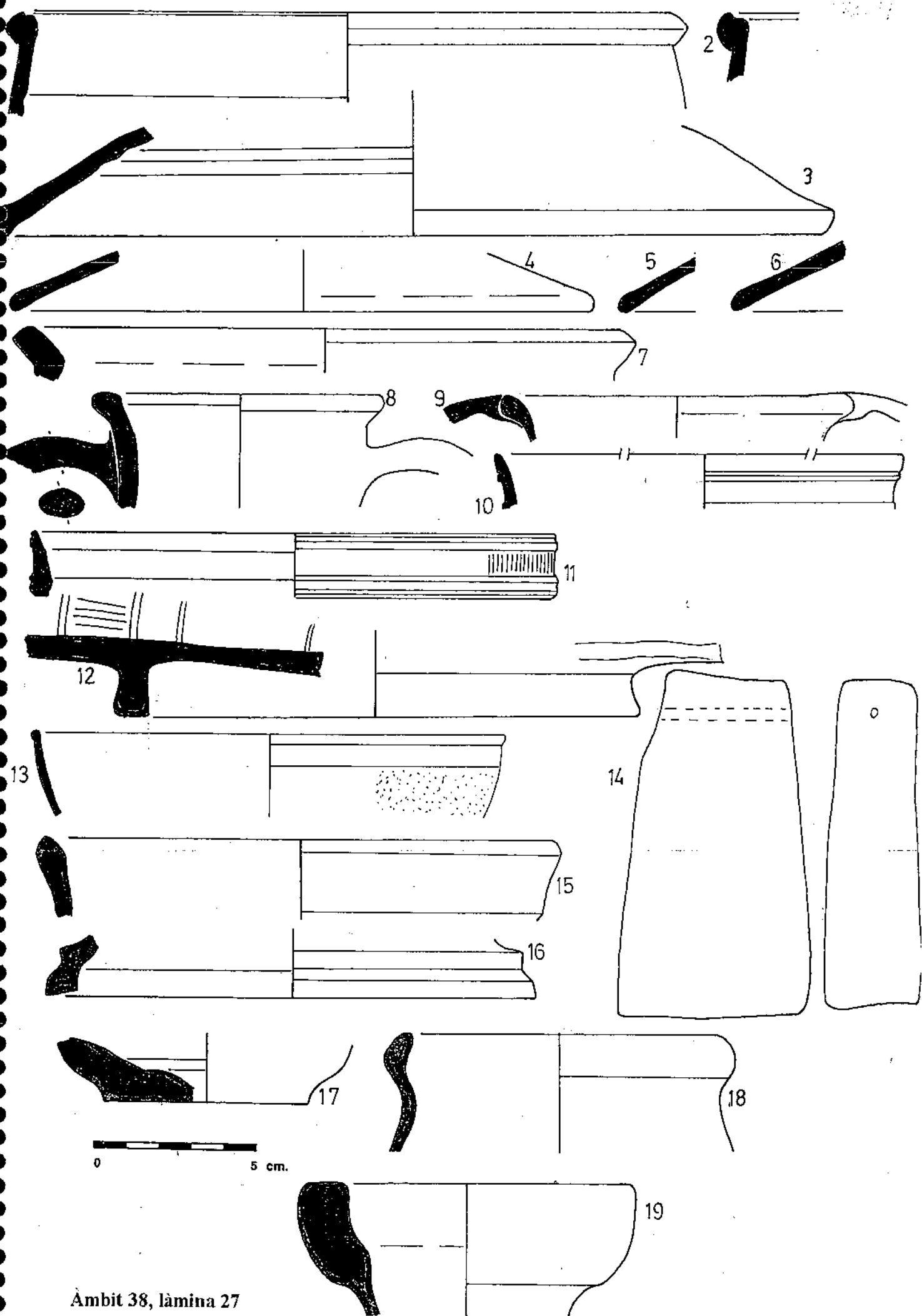

Àmbit 38, làmina 27

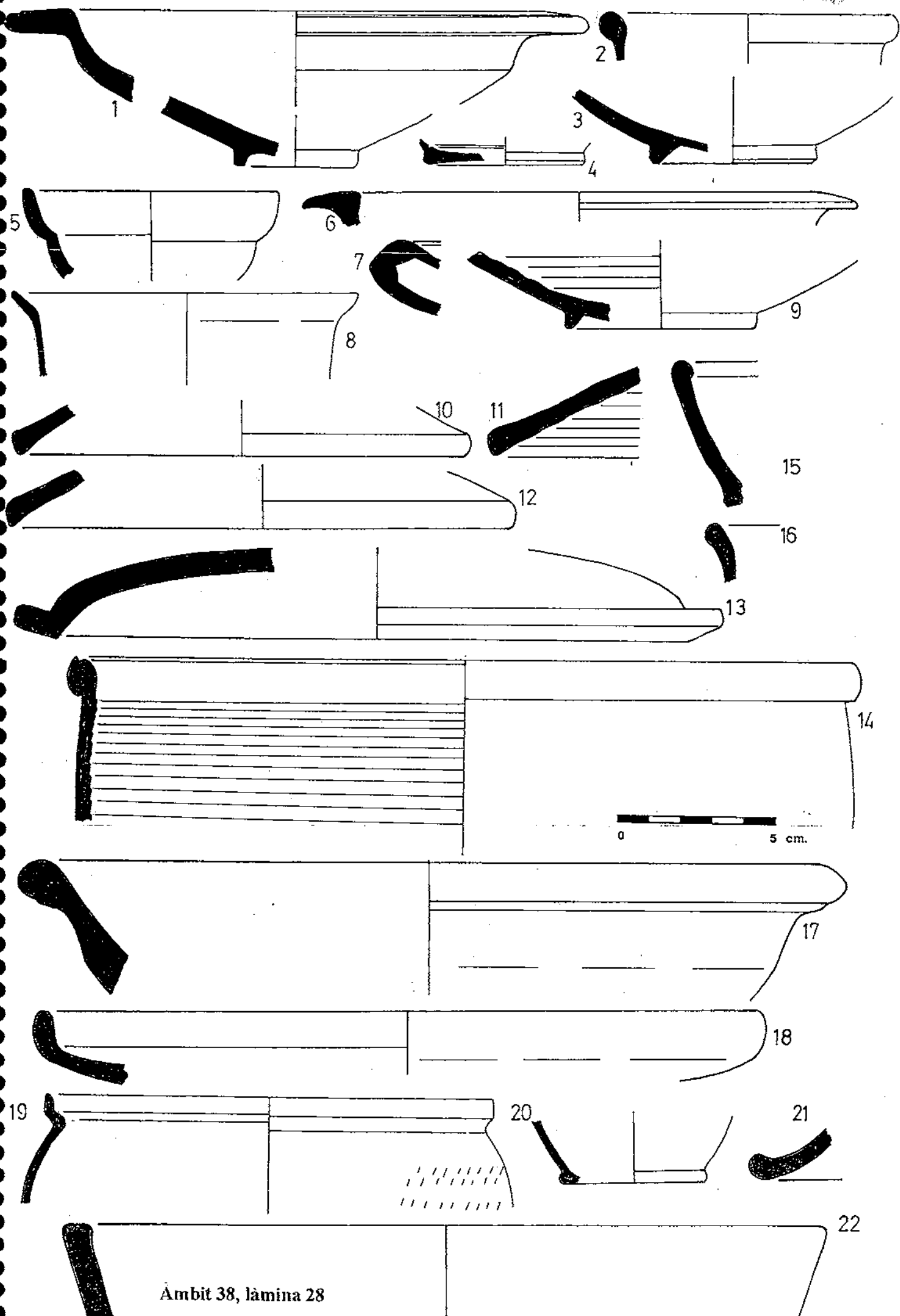

Àmbit 38, làmina 28

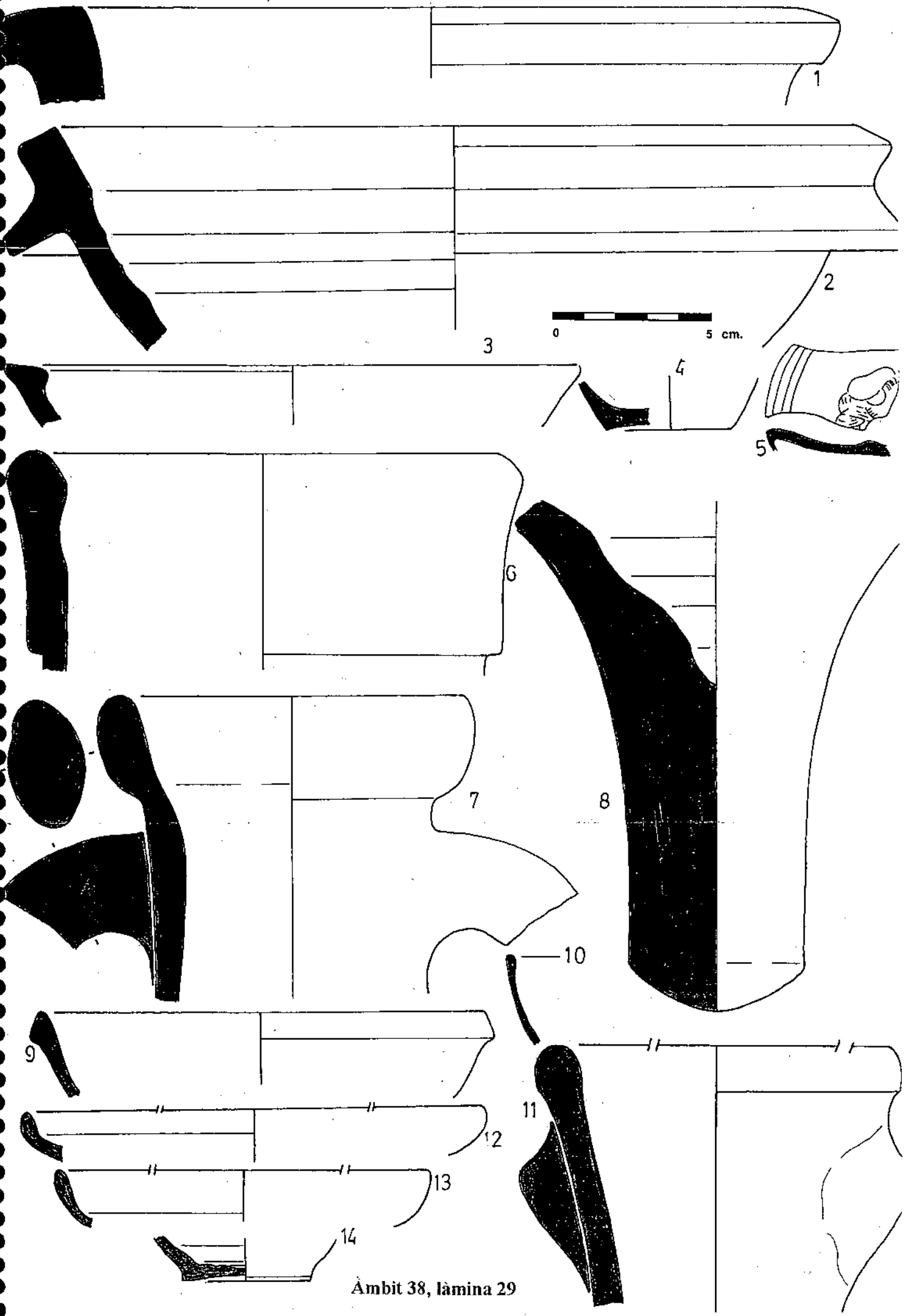

Ambit 38, lâmina 29

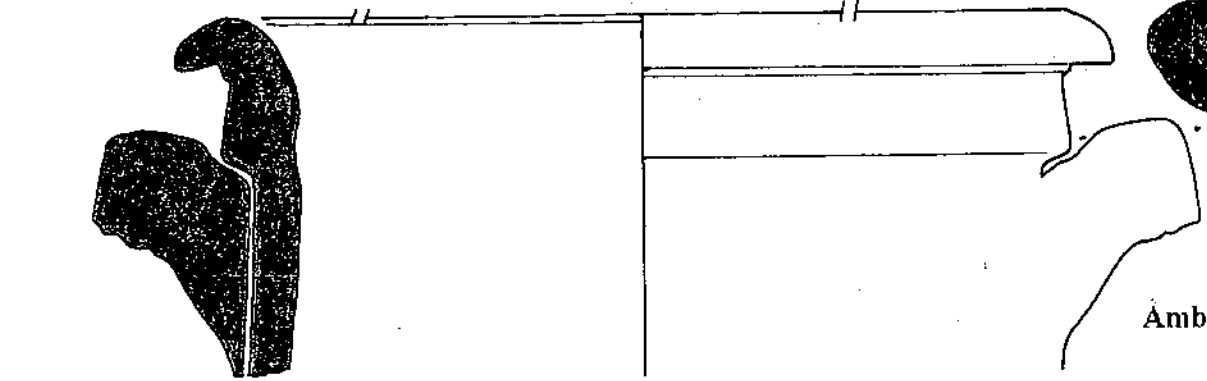
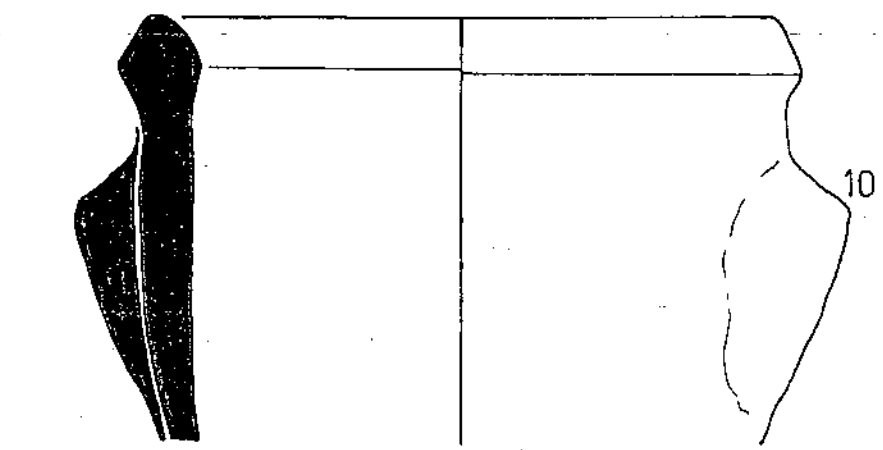
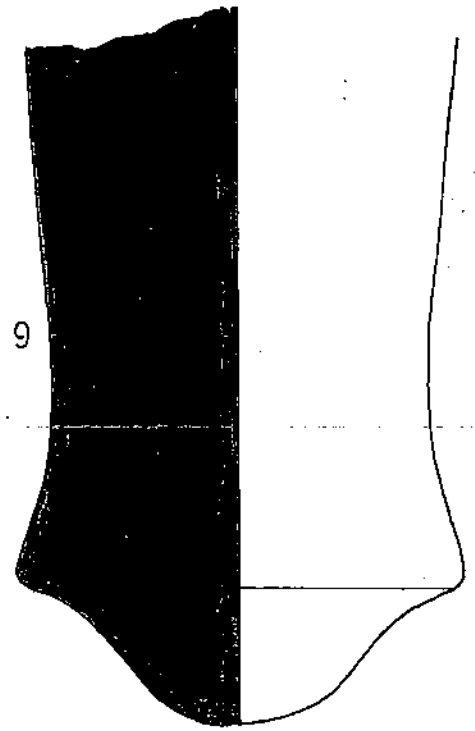
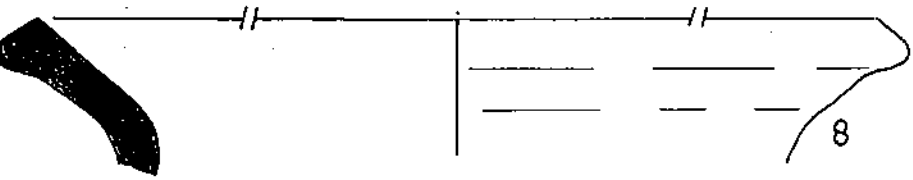
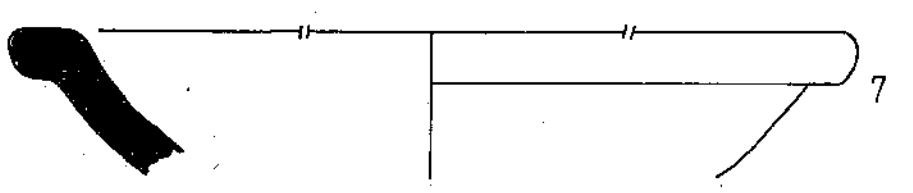
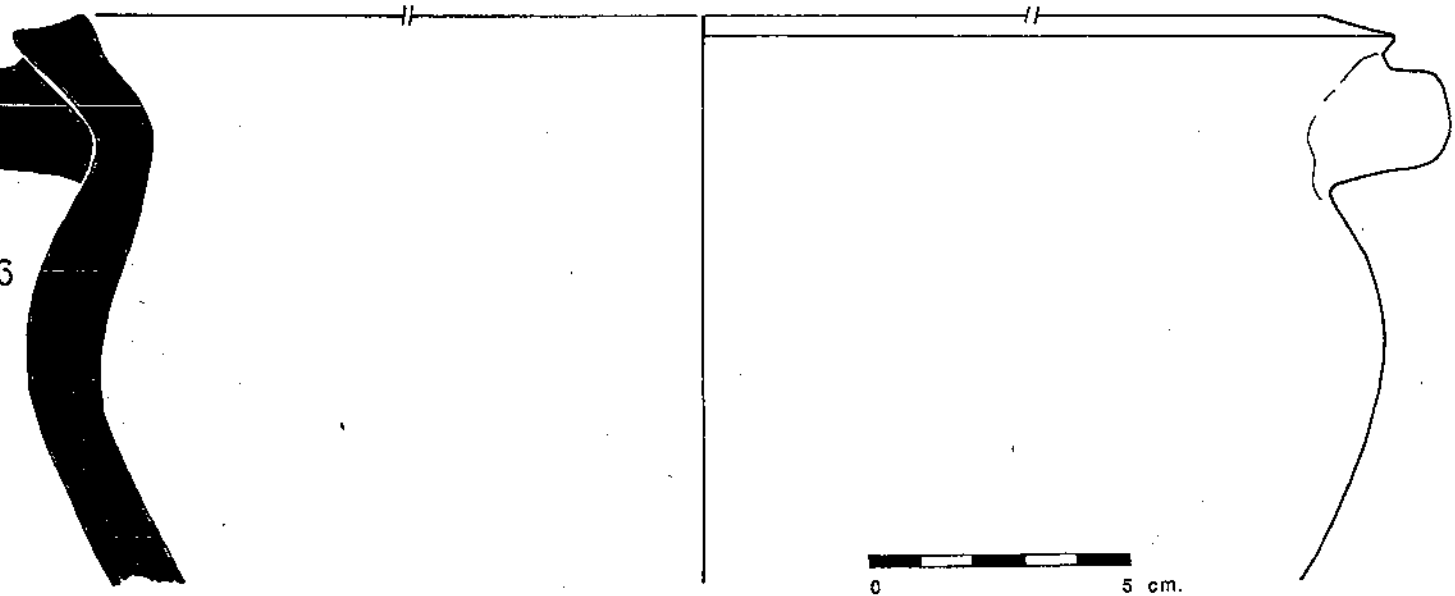
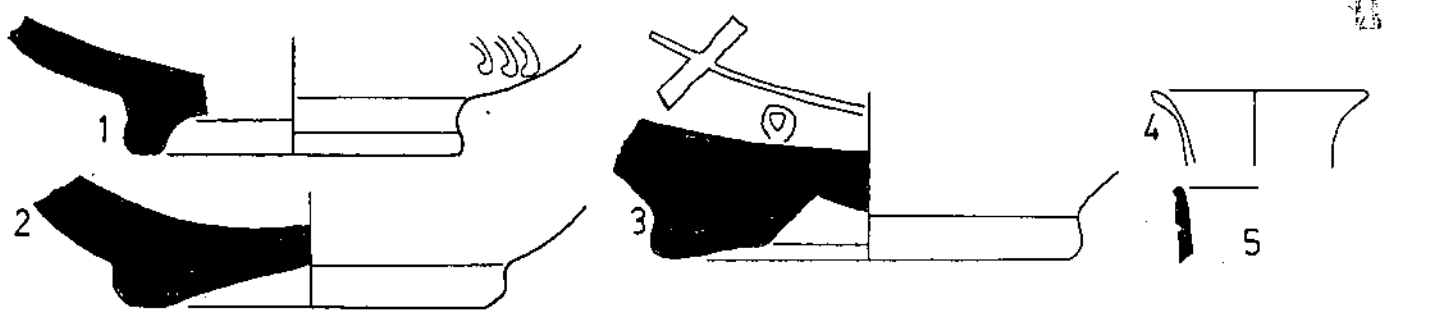

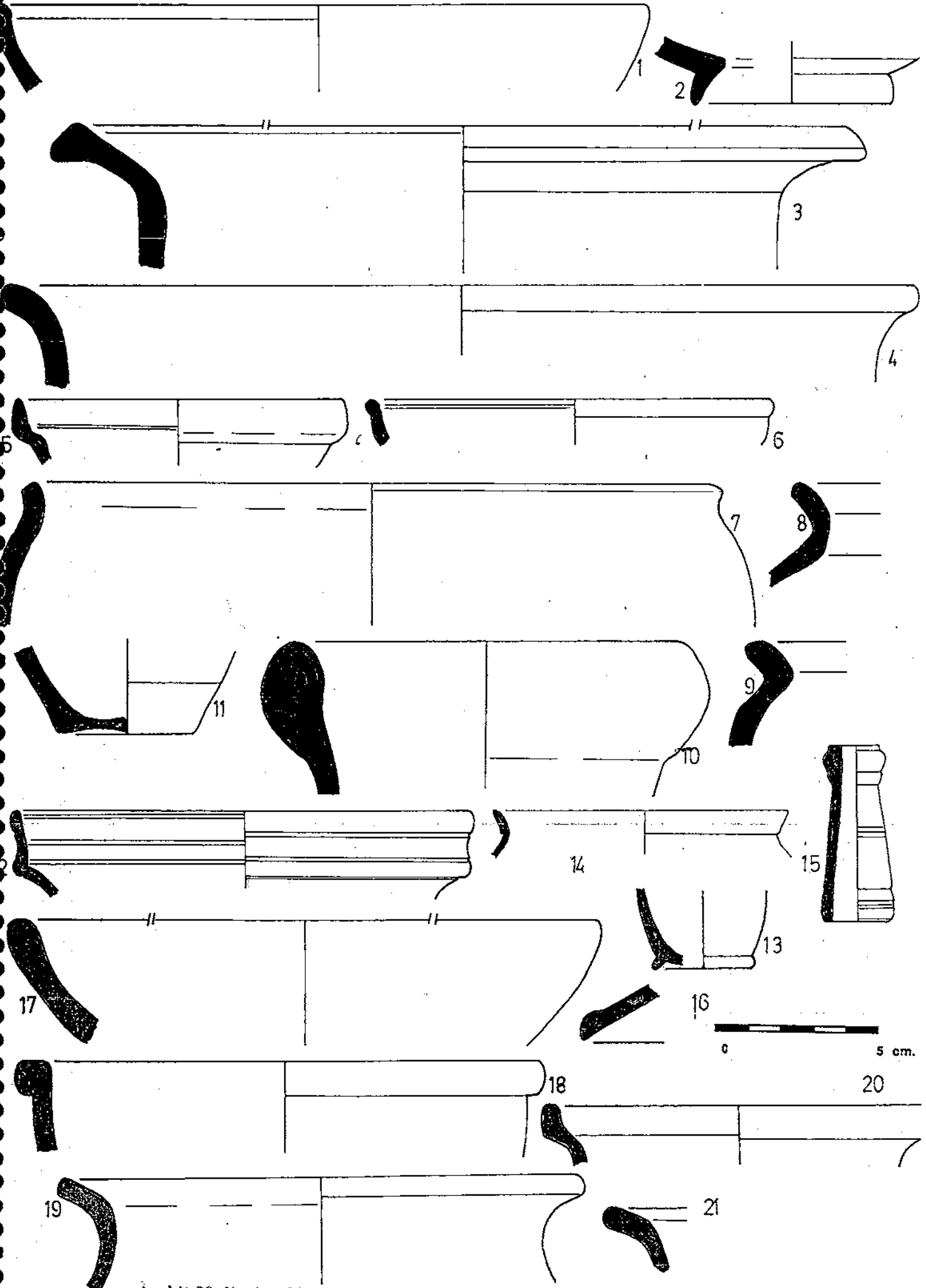

Ambit 39, lămîna 2

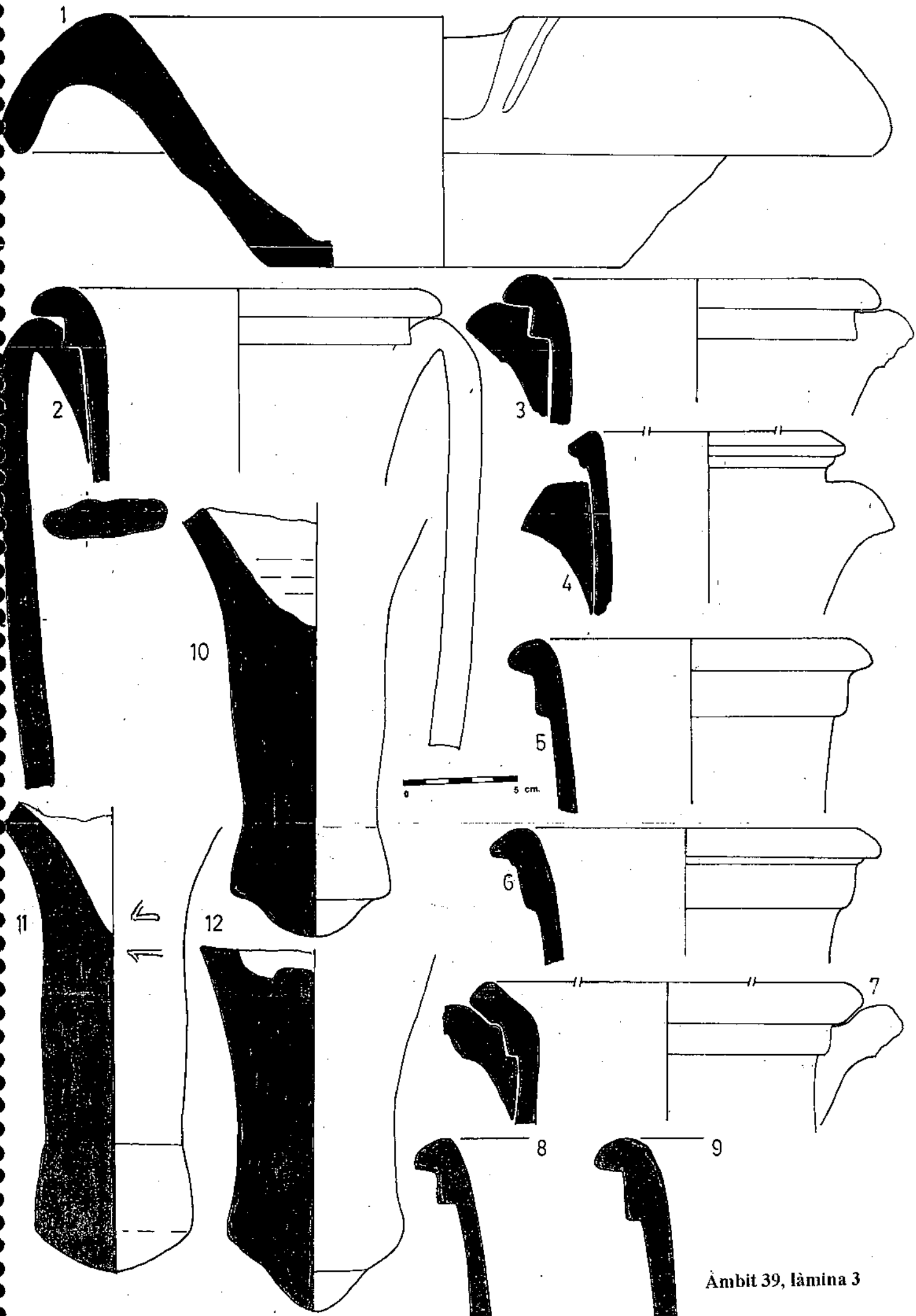

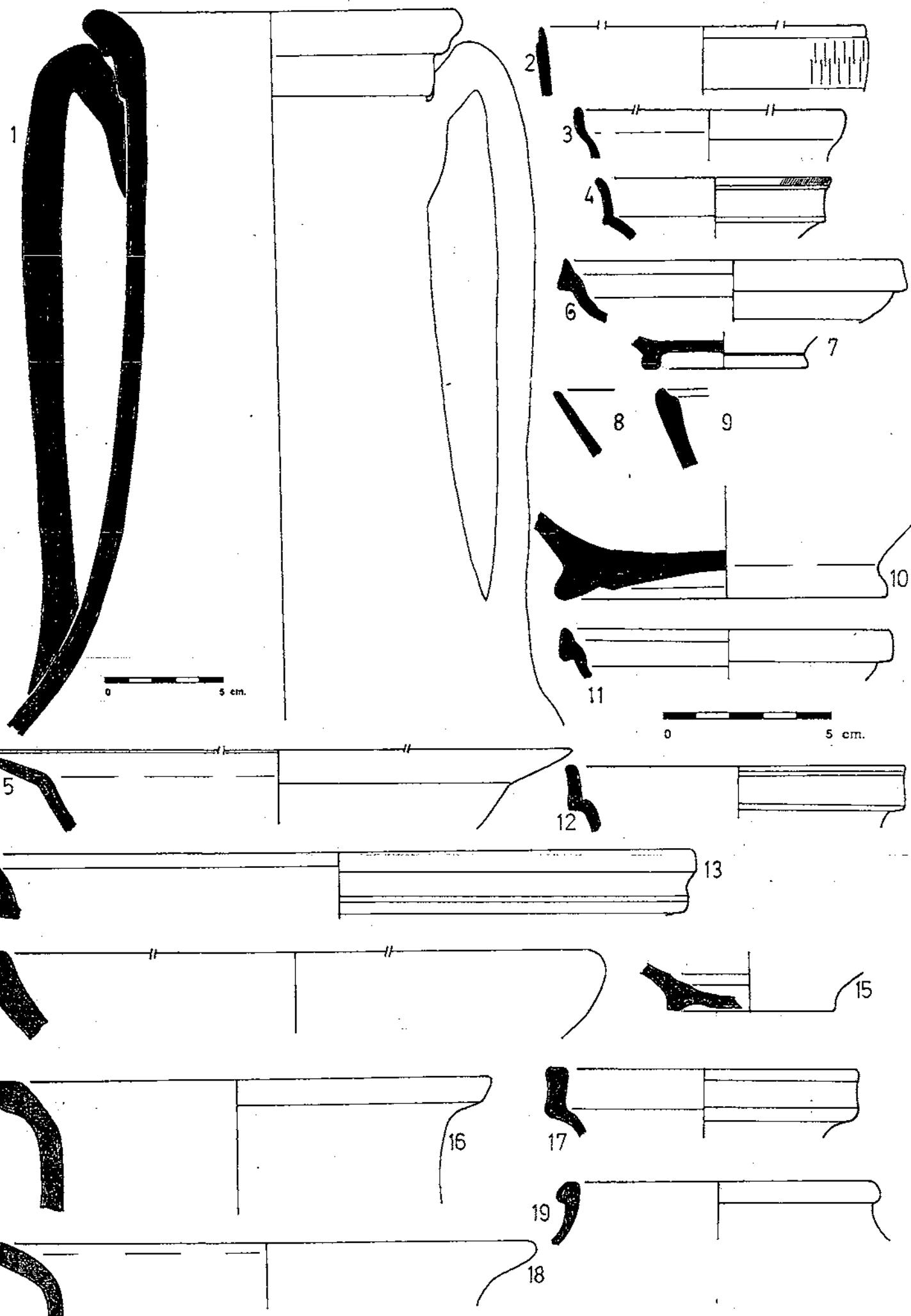

Àmbit 39, làmina 4



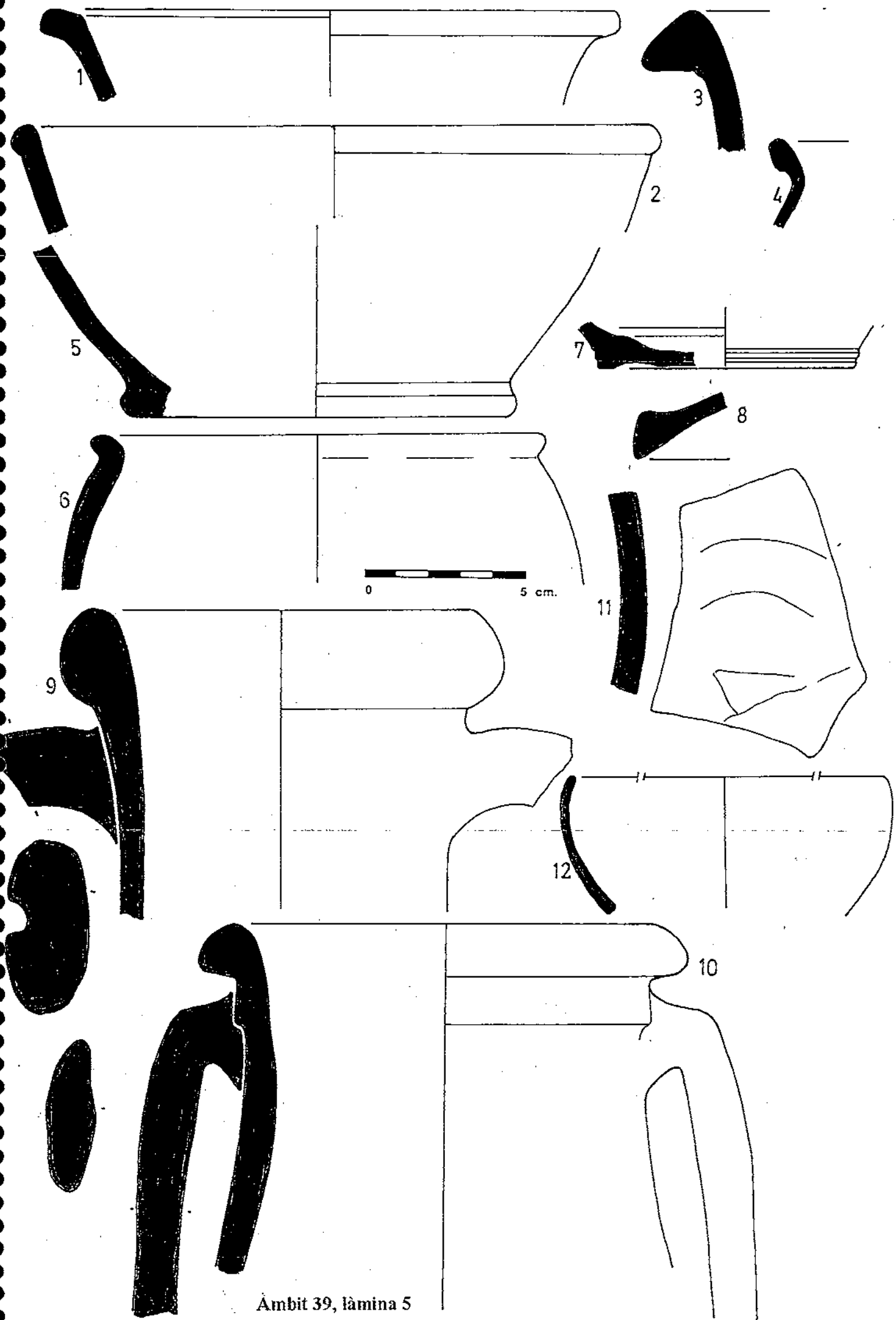

Àmbit 39, làmina 5

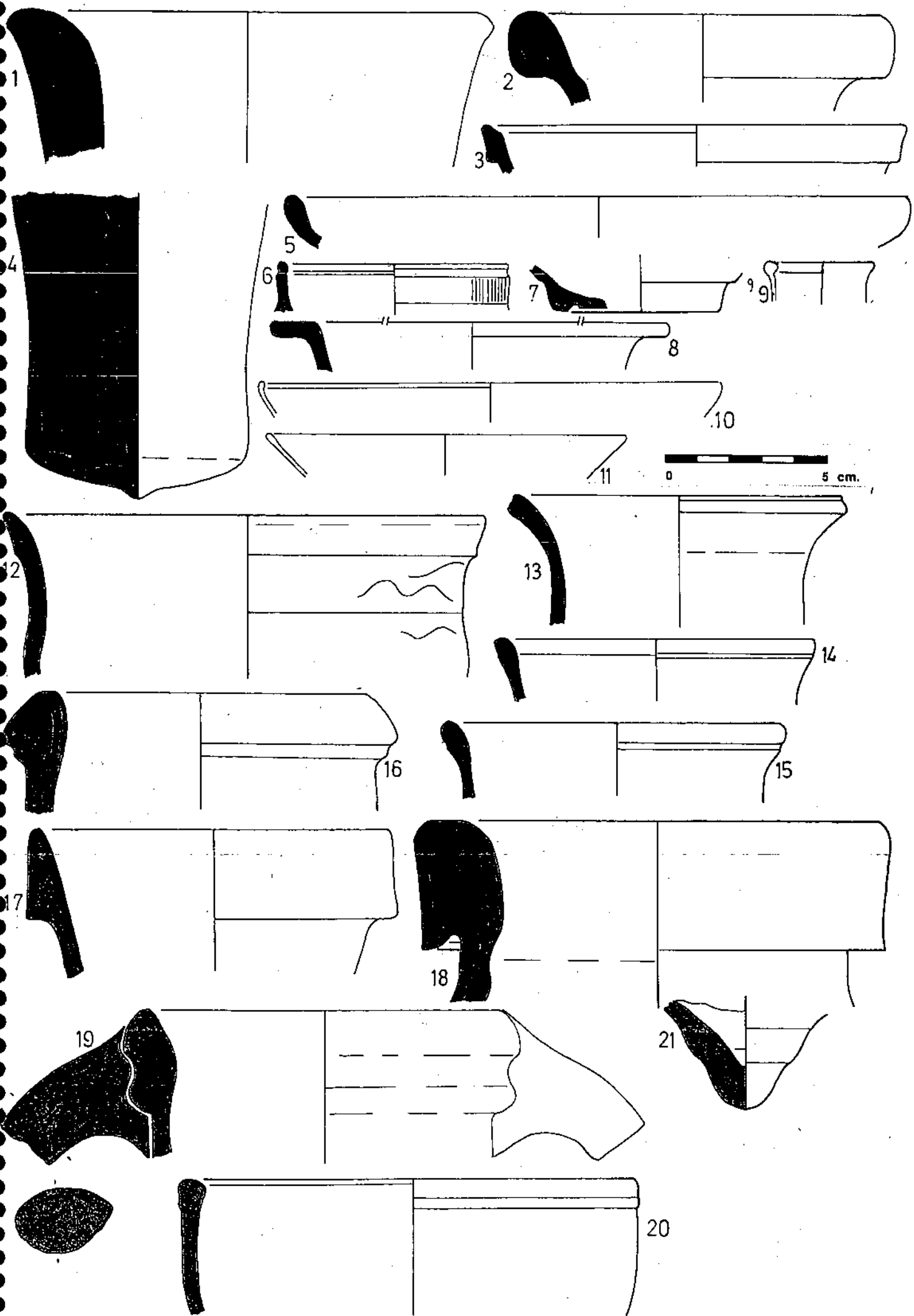

Àmbit 40, làmina 1

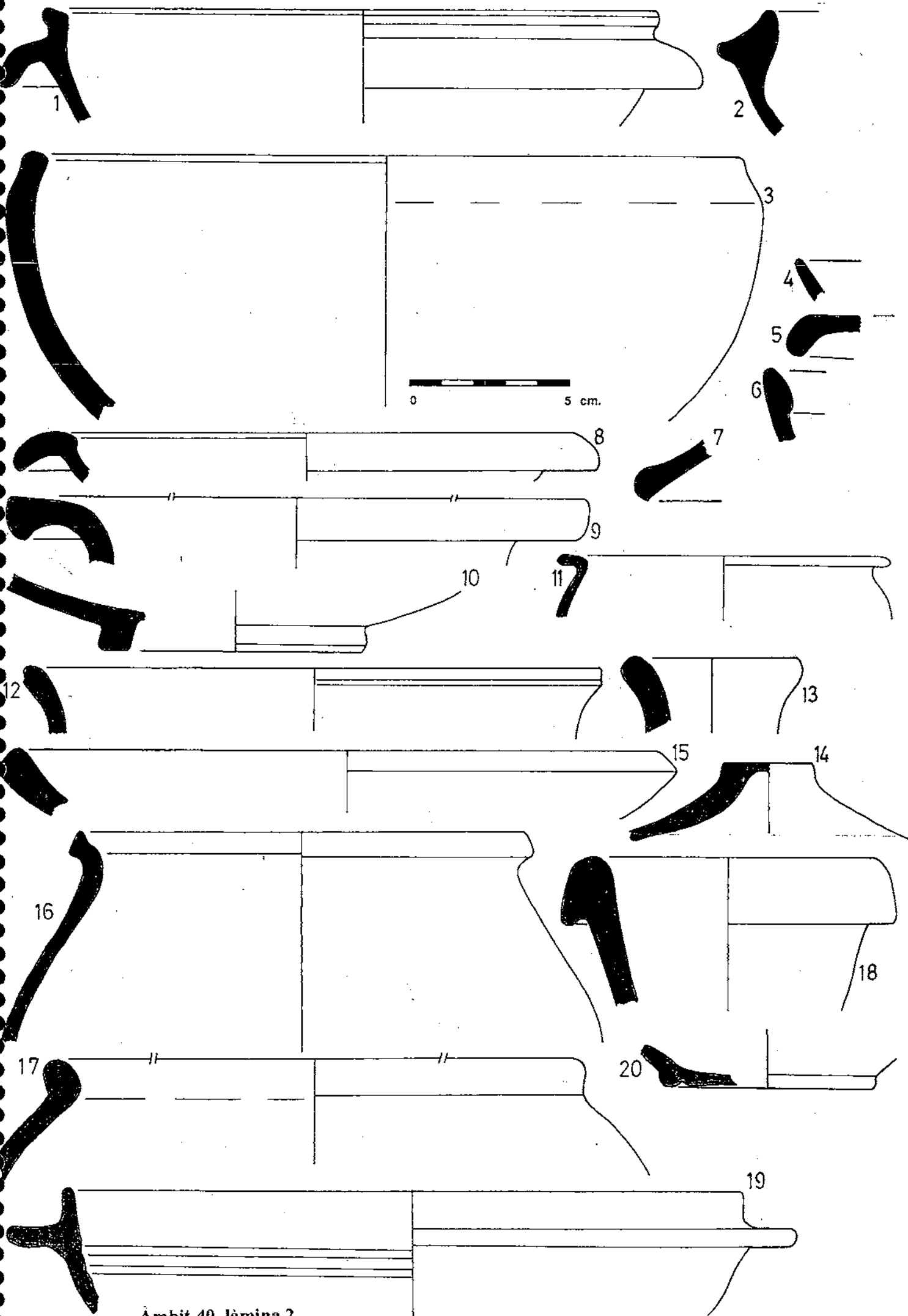

Àmbit 40. làmina 2

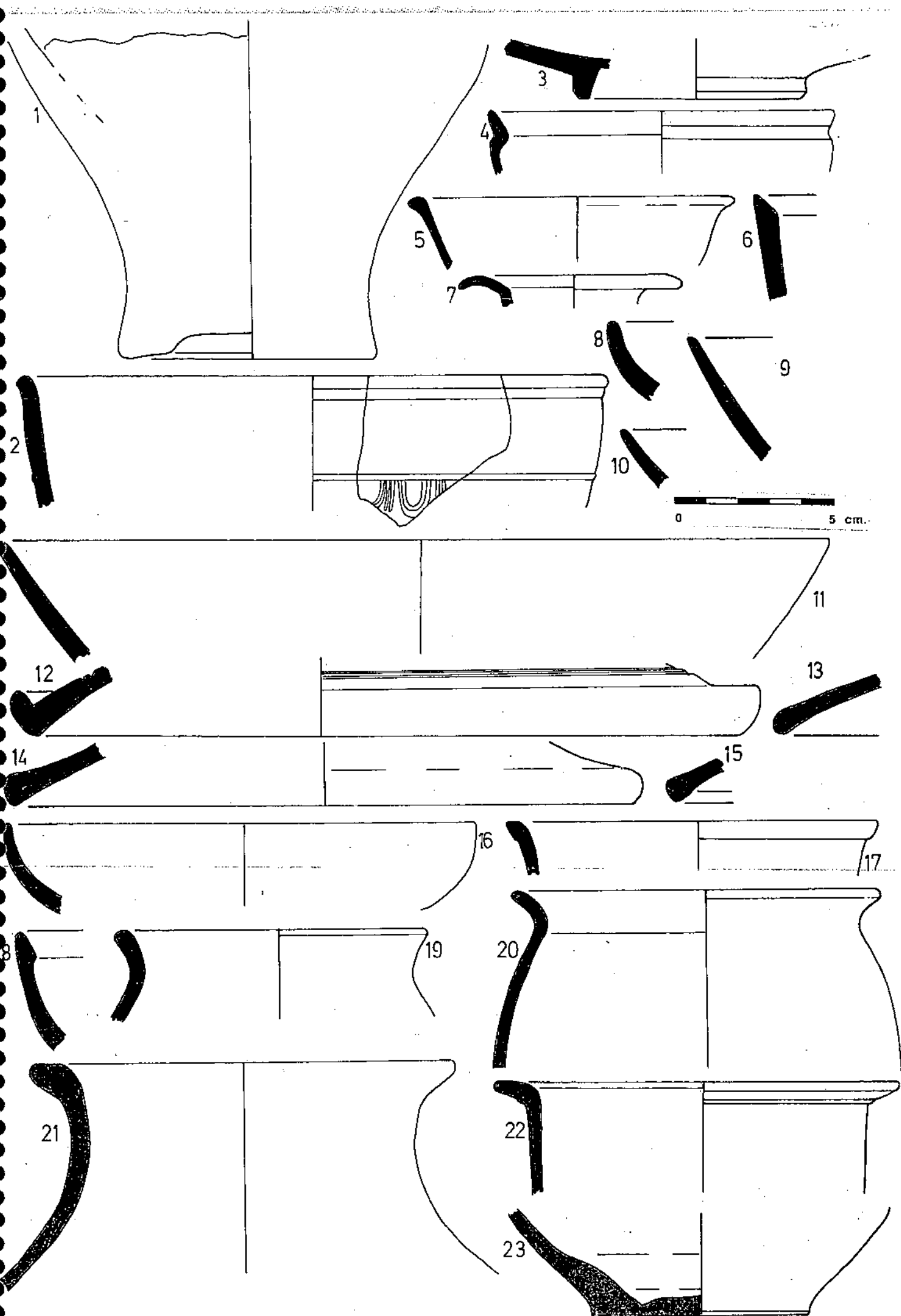

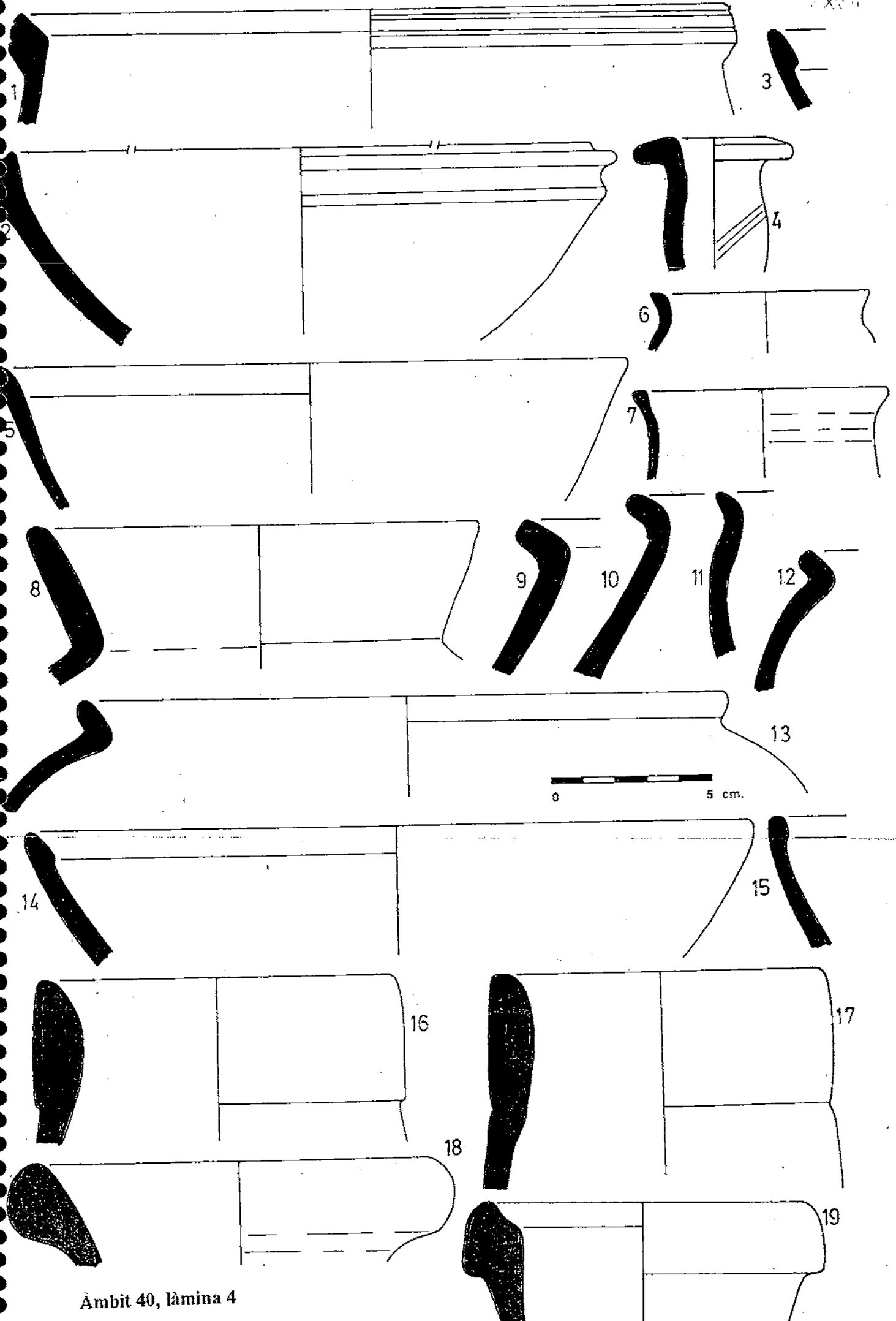

Àmbit 40, làmina 4

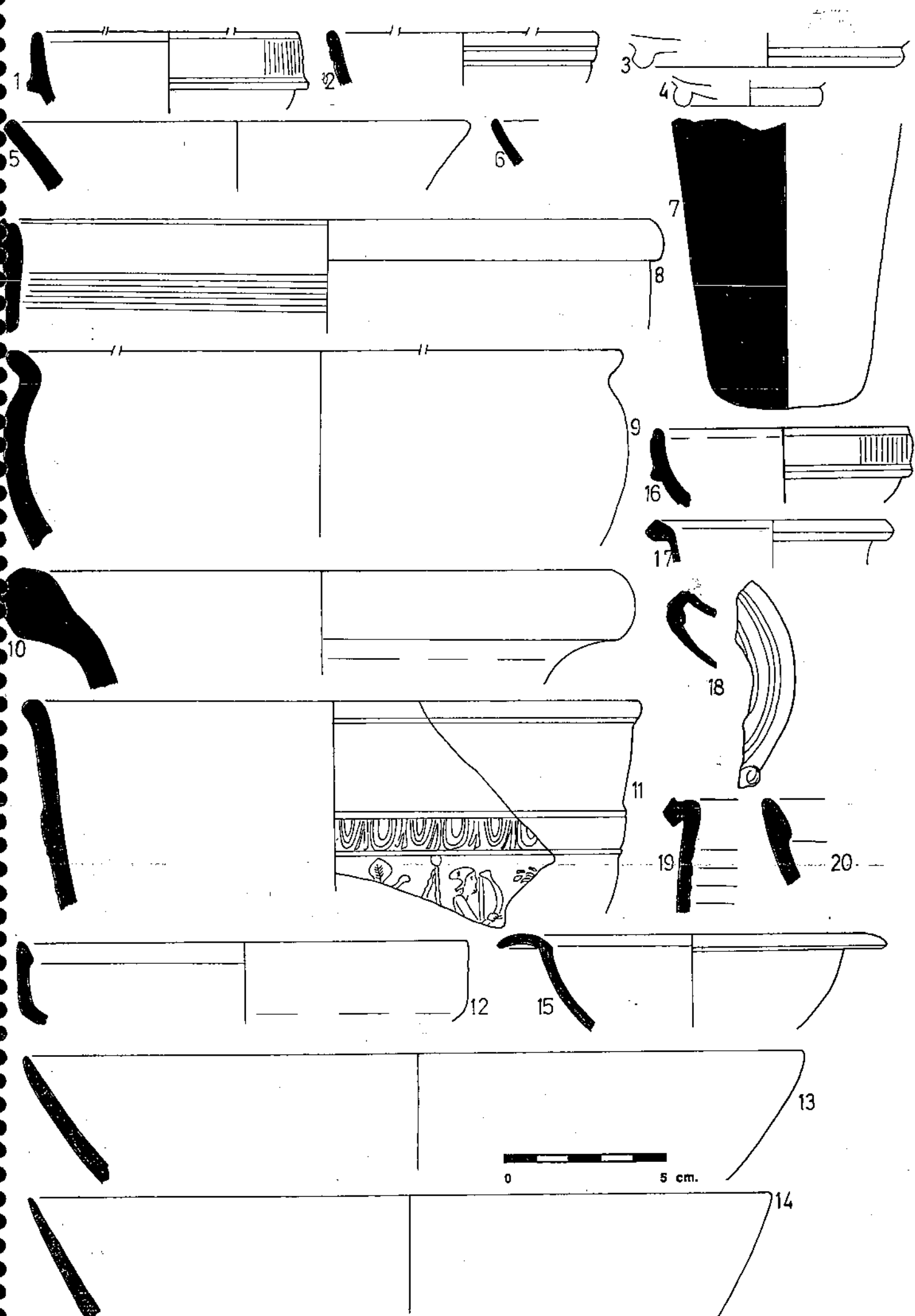

Àmbit 40, làmina 5

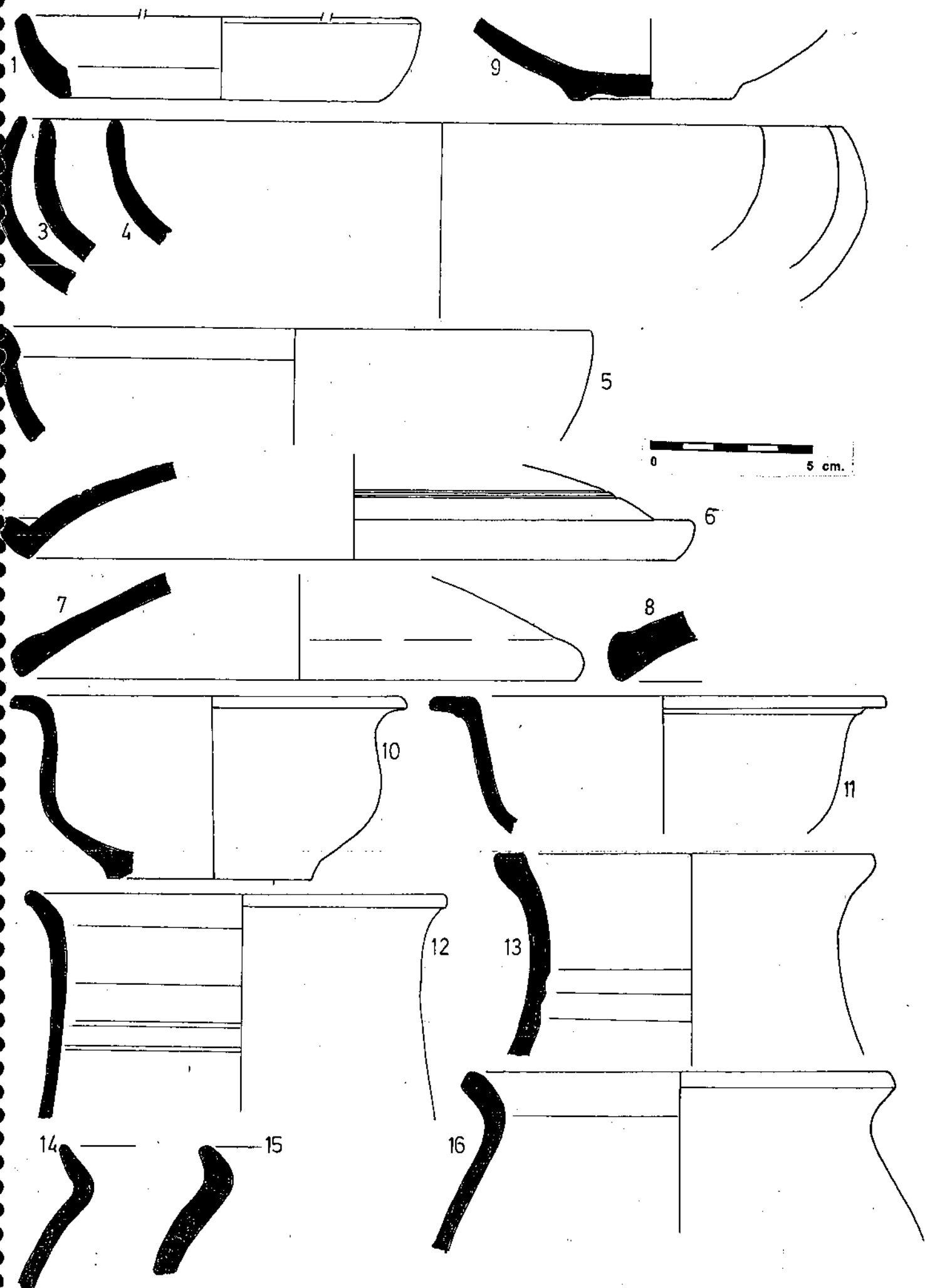

Àmbit 40, làmina 6

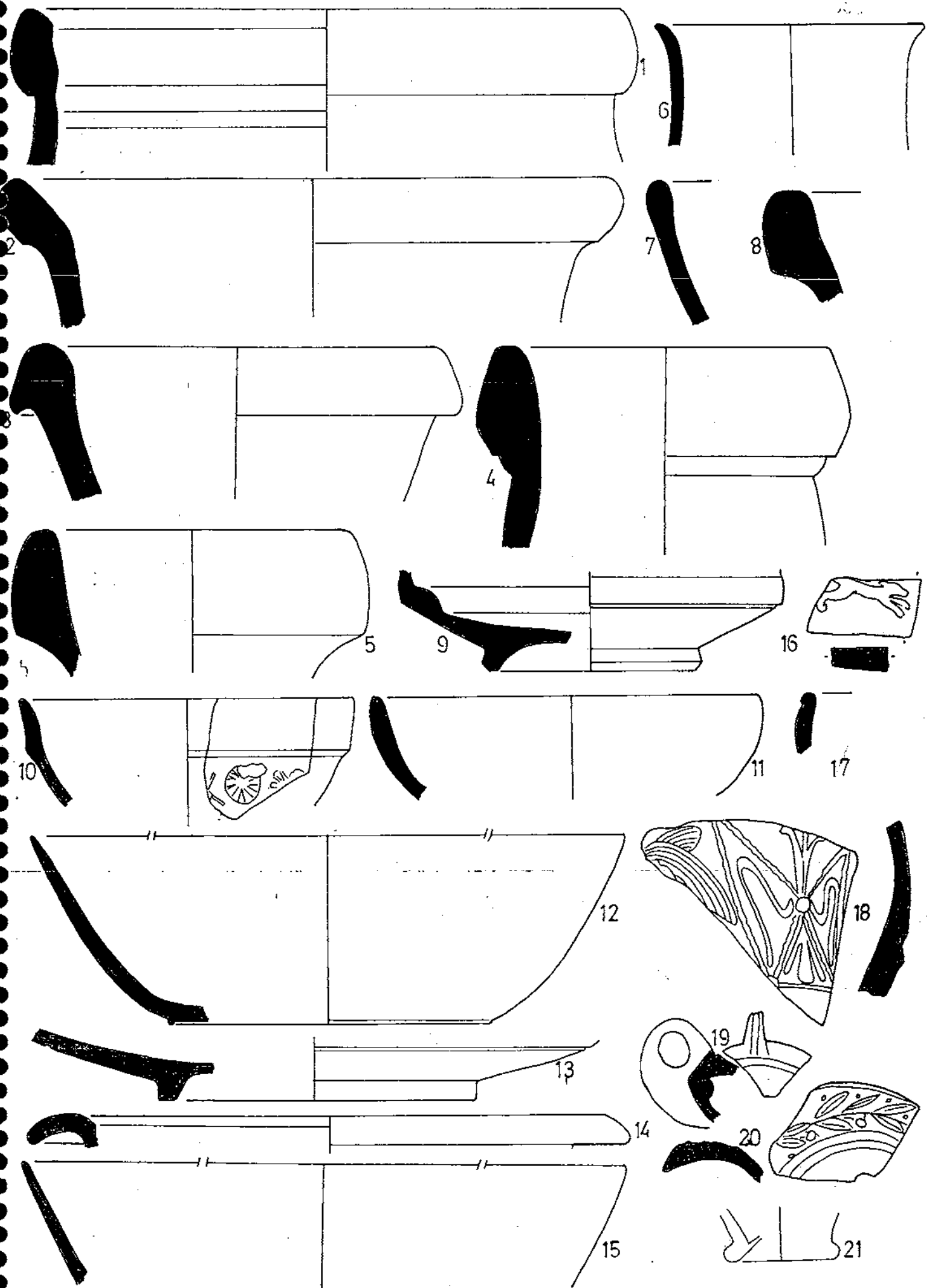

Àmbit 40, làmina 7

0 5 cm.



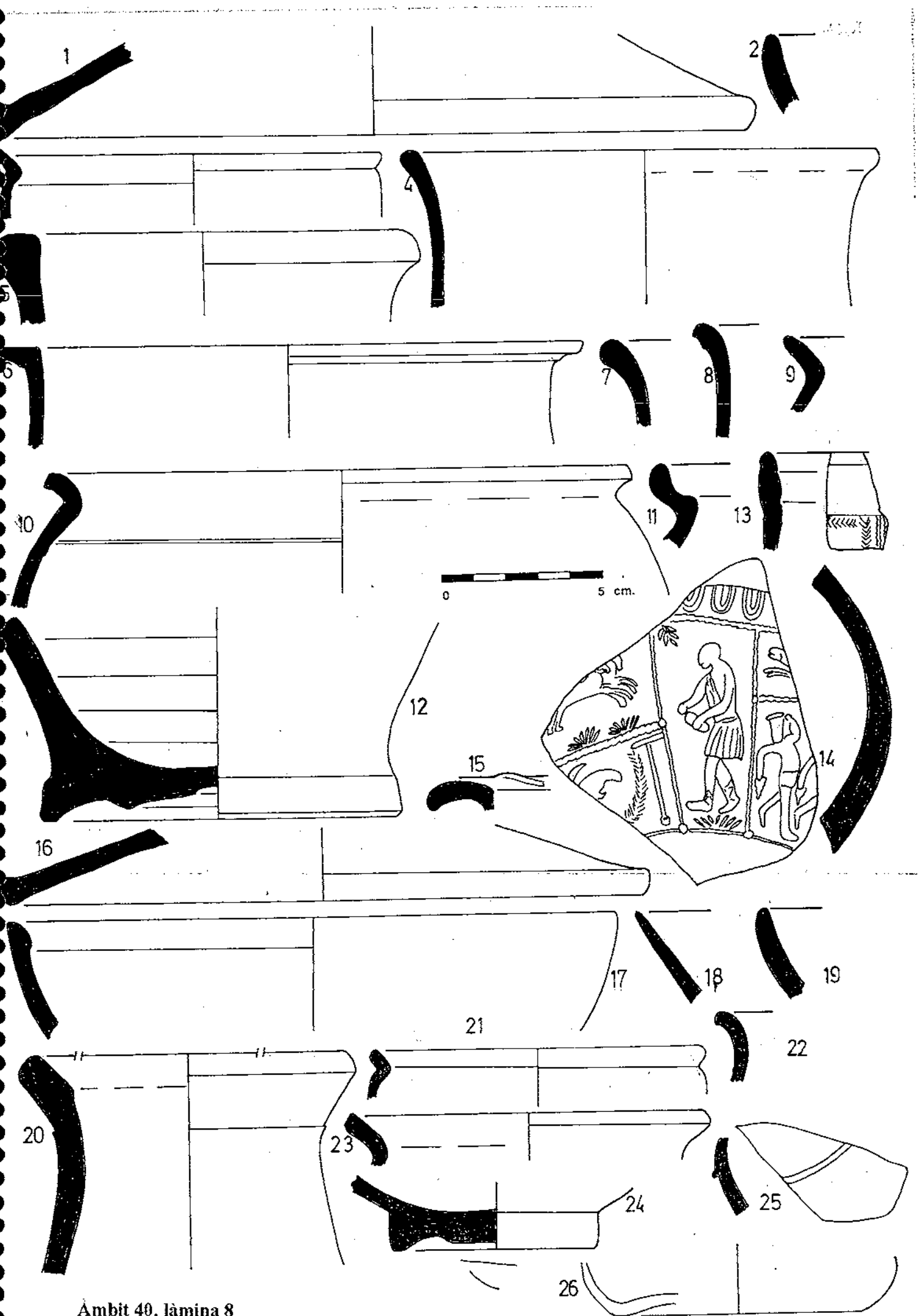

Àmbit 40, làmina 8

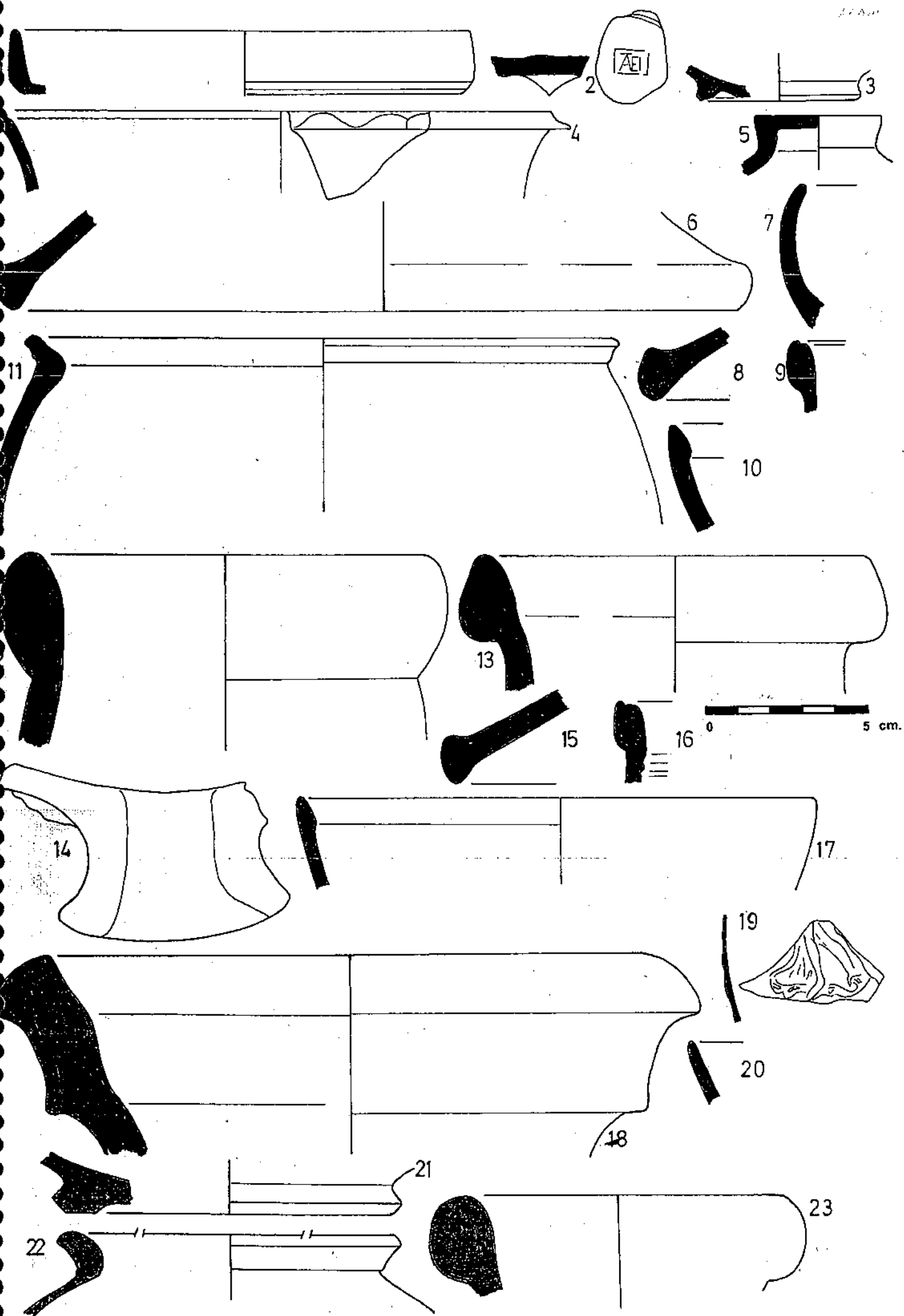

Ambit 40, lámina 9

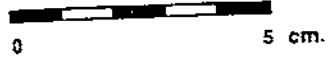
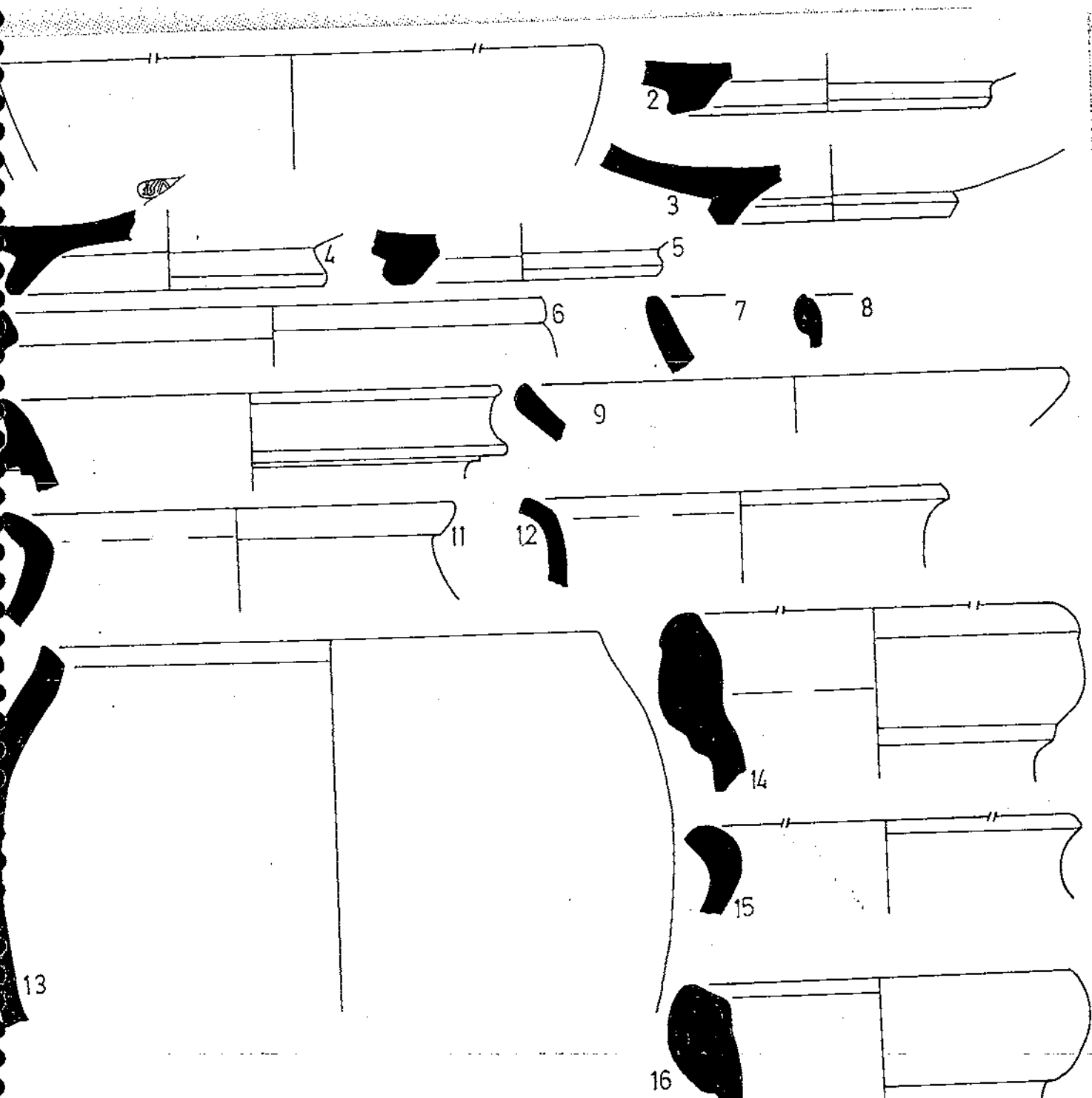

**Àmbit 44**

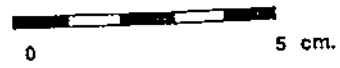
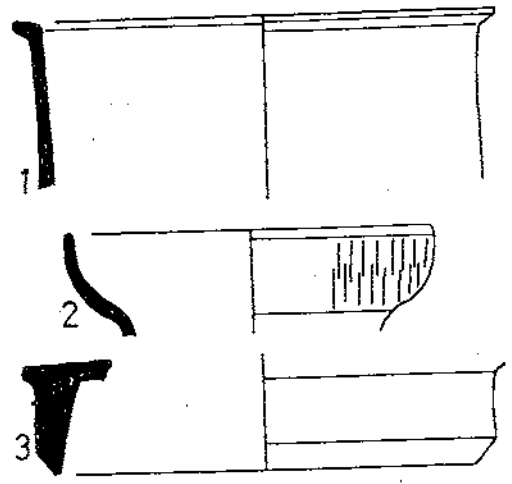

**Àmbit 46**

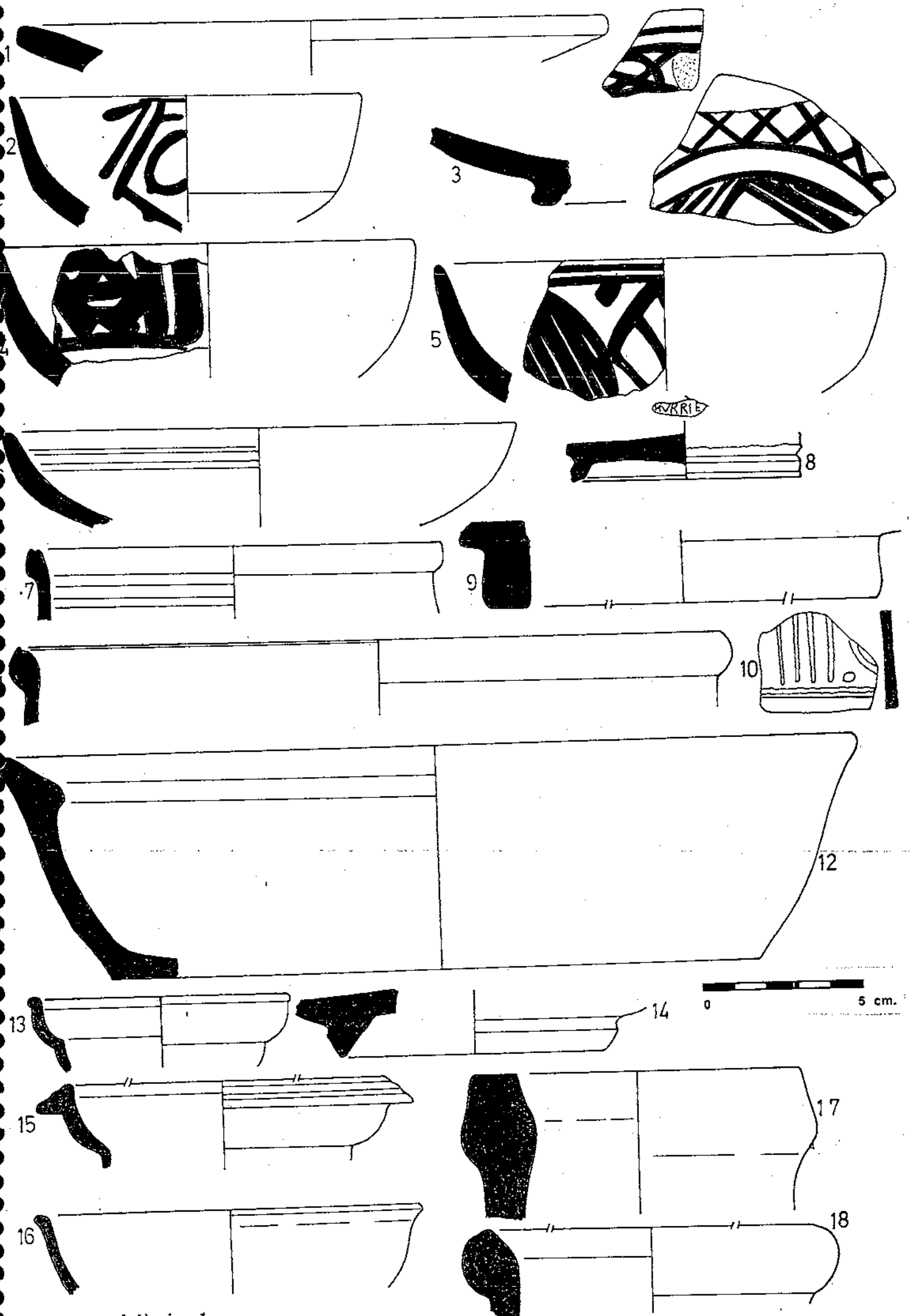

Bloc sud, lâmina 1

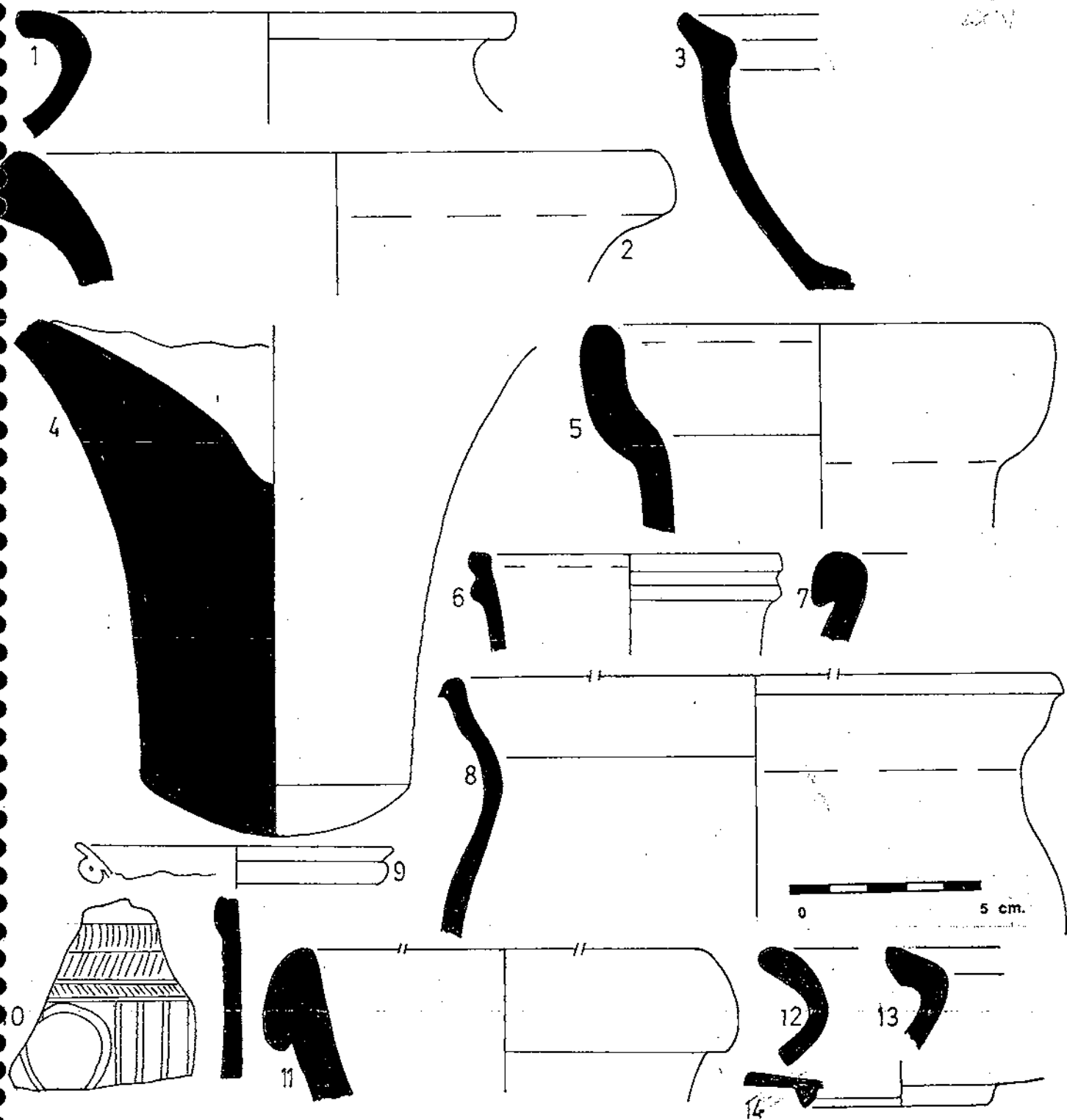

Bloc sud, làmina 2

## LLISTAT LÀMINES 2002

### ÀMBIT 13

#### Làmina 1

- 1694.1: Campaniana B
- 1694.2a: TS Sudgàl.lica, Haltern 7
- 1694.6: TS Itàlica
- 1694.7: TS Itàlica. Goud. 32 a
- 1694.2b: TS Itàlica
- 1694.4: Imitació de TS Itàlica
- 1694.15: Ceràmica comuna
- 1694.13: Ceràmica comuna
- 1694.11: Ceràmica comuna
- 1694.14: Ceràmica comuna
- 1694.12: Àmfora (de l'Egeu?)
- 1699.2: Ceràmica comuna
- 1699.1: Ceràmica grollera reduïda
- 1705.4: Campaniana A amb decoració interna blanca
- 1705.3 Campaniana A
- 1705.1a: Campaniana B
- 1705.5-6: Campaniana B
- 1705.18: Costa Catalana
- 1705.1b: Campaniana A
- 1705.2<sup>a</sup>: Costa catalana
- 1705.2b: Campaniana A
- 1705.16: Costa catalana
- 1705.3: Ceràmica ibèrica engalba blanca
- 1705.8: Ceràmica ibèrica engalba blanca
- 1705.13: Ceràmica ibèrica engalba blanca
- 1705.4: Ceràmica comuna itàlica
- 1705.9: PPF sense vernissar

#### Làmina 2

- 1705.10: Ceràmica comuna
- 1705.11: Ceràmica comuna
- 1705.12: Ceràmica comuna
- 1705.23: Ceràmica grollera reduïda
- 1705.26: Ceràmica grollera reduïda
- 1705.28: Grollera (Morter)
- 1705.20: Grollera oxidada
- 1705.36: Gibrell o morter
- 1705.35: Àmfora itàlica. Dres. I A
- 1707.1: Costa catalana oxidada
- 1707.2: Fusaiola
- 1757.2: Costa catalana

- 1757.3: Costa catalana
- 1757. 5: Ceràmica comuna ibèrica
- 1757 a: Àmfora itàlica. Dres. I A
- 1757 b: Ceràmica grollera reduïda

### ÀMBIT 14

- 1542.4: Àmfora (Pel.46)
- 1542.2: Àmfora gala

### ÀMBIT 3

- 1555.1-2: Vernís taronja irregular. Cl. B (L.9 A)
- 1555.3: PPF vernissada

### ÀMBIT 31

#### Làmina 1

- 1666.6: Àmfora tarracones. Pas.1
- 1666.4: Ceràmica comuna
- 1667.1: Campaniana B
- 1667.4: Ceràmica grollera reduïda
- 1667.2: Àmfora greco-itàlica
- 1668.1: Campaniana B
- 1668.3: Costa catalana
- 1668.4: Costa catalana
- 1668.9: PPF
- 1668.8: PPF
- 1668.7: Ceràmica comuna ibèrica
- 1668.5: Ceràmica comuna ibèrica
- 1668.18: Ceràmica grollera reduïda
- 1668.13: Ceràmica grollera reduïda
- 1668.16: Ceràmica grollera reduïda
- 1668.17: Ceràmica grollera reduïda
- 1668.19: Ceràmica grollera reduïda
- 1668.21: Ceràmica grollera reduïda
- 1668.12: Ceràmica grollera reduïda
- 1668.22: Ceràmica grollera reduïda
- 1668.26: Ceràmica grollera reduïda
- 1668.29: Ceràmica grollera reduïda
- 1668.32: Ceràmica grollera reduïda

#### Làmina 2

- 1668.24: Ceràmica grollera reduïda
- 1668.31: Àmfora púnica. Manyà C
- 1668.40: Àmfora púnica. Manyà C
- 1668.43: Àmfora itàlica?

- 1668.14: Grollera oxidada
- 1668.55: Morter itàlic
- 1668.38: Àmfora ibèrica
- 1668.10: Morter
- 1668.42: Àmfora itàlica. Dr. 1B
- 1668.45: Àmfora local
- 1668.47: Dolium

### **-Làmina 3**

- 1668.48: Dolium
- 1668.49: Dolium
- 1668.52: Dolium
- 1668.50: Dolium
- 1668.51: Dolium
- 1668.54: Dolium
- 1670.6: Campaniana B
- 1670.2: Costa catalana
- 1670.1: Costa catalana
- 1670.3: Costa catalana
- 1670.4: PPF
- 1670.5: Ceràmica ibèrica engalba blanca
- 1692.8.15: Grollera a ma
- 1692.9: Grollera a ma
- 1692.1: Campaniana A
- 1692.7.10.11: Grollera a ma

### **ÀMBIT 33**

#### **Làmina 1**

- 1538.1: Campaniana B
- 1538 a: Campaniana A
- 1545 a: Grollera oxidada
- 1545 b: Pes de pedra
- 1545 2: Àmfora itàlica Dr.1 A
- 1546.1.2: Africana de cuina vernissada
- 1553.5: Africana de cuina
- 1553.2: Africana de cuina vernissada
- 1553.6: Africana de cuina vernissada
- 1553.2b: T.S. Hispànica
- 1553.1a: Africana de cuina
- 1553.6b: Ceràmica comuna local
- 1553.4: Ceràmica comuna
- 1553.4b: Ceràmica comuna
- 1553.3: Ceràmica comuna local
- 1553 1b: Ceràmica grollera reduïda

#### **Làmina 2**

- 1553.9: Ceràmica comuna
- 1553.7: Gran vas
- 1553.10: Tubuli
- 1553.8: Tubuli
- 1553.6c: Tubuli
- 1574: Àmfora itàlica. Dr.1C
- 1575: Destral de pedra
- 1575: Agulla d'os
- 1601.5: Ceràmica grollera reduïda
- 1601.1a: Ceràmica grollera reduïda
- 1601.3: Grollera oxidada
- 1601.1b: Fusaiola
- 1601.2: Gran vas o àmfora gala?
- 1618.2: Campaniana B
- 1608.1: Costa catalana
- 1618.1: Africana de cuina vernissada. Lamb.10B
- 1618.3: Ceràmica comuna
- 1626.1: Ceràmica comuna
- 1626.2: Ceràmica comuna

### **Làmina 3**

- 1631.1: Àmfora tarraconesa
- 1635: Pondus
- 1637: Àmfora local

### **ÀMBIT 38**

- 1610.2: Àmfora africana (Keay XXV G)
- 1610.1: Ceràmica grollera reduïda
- 1603.1: Campaniana B
- 1603.2: Ceràmica comuna
- 1603.4: Ceràmica grollera reduïda

### **ÀMBIT 40**

#### **Làmina 1**

- 1516.1: Àmfora local. Dr.2-4
- 1516.2: Blau català
- 1516.3: Clau de ferro
- 1517.1: Ceràmica comuna
- 1518.1: Blau català
- 1522.2: Campaniana B
- 1522.26: Costa catalana
- 1522.27: Roig intern pompeïà
- 1522.1: TS Itàlica

- 1522.39: TSA A. Lamb.3B
- 1522.3: TSA A. Lamb.3B
- 1522.4: TSA A. Lamb.3B
- 1522.40: TSA A
- 1522.42: TSA A
- 1522.5: TSA A
- 1522.41: TSA A (L.9 A)
- 1522.6: TSA C. H.50
- 1522.13: TSA C. H.50
- 1522.7: TSA C. H.50
- 1522.60: TSA C. H. 50
- 1522.9: Llantia
- 1522.18: Africana de cuina
- 1522.8: Taronja paleocristiana (L)
- 1522.30: Africana de cuina
- 1522.46: Africana de cuina
- 1522.20: Africana de cuina. Lamb.10 A
- 1522.44: Africana de cuina
- 1522.45: Africana de cuina
- 1522.59: Africana de cuina
- 1522.14.16: Ceràmica comuna
- 1522.21: Ceràmica comuna
- 1522.25: Ceràmica comuna
- 1522.29: Ceràmica comuna
- 1522.28.33: Ceràmica comuna
- 1522.31: Ceràmica comuna
- 1522.32: Ceràmica comuna

### Làmina 2

- 1522.48: Ceràmica comuna
- 1522.34: Ceràmica comuna
- 1522.10: Ceràmica grollera reduïda
- 1522.11: Ceràmica grollera reduïda
- 1522.12: Ceràmica grollera reduïda
- 1522.15: Grollera oxidada
- 1522.17: Grollera oxidada
- 1522.52: Ceràmica grollera reduïda
- 1522.53: Ceràmica grollera reduïda
- 1522.54: Ceràmica grollera reduïda
- 1522.37: Morter
- 1522.58: Àmfora local. Dr.2-4
- 1523.3: TSA C. H.50
- 1523.1: Ceràmica ibèrica amb engalba blanca
- 1523.2: Ceràmica ibèrica amb engalba blanca
- 1528.2: Africana de cuina. Ostia III, fig.267

- 1528.10: Ceràmica grollera reduïda
- 1528.7: Ceràmica grollera reduïda
- 1528.9: Ceràmica grollera reduïda
- 1528.8: Ceràmica comuna
- 1528.1: Ceràmica amb engalba vermella i vora fumada

### Làmina 3

- 1528.6: Àmfora local. Dr.2-4
- 1536.4: Ceràmica grollera reduïda
- 1536.3: Àmfora tarraconesa. Dr.7
- 1536.1: Àmfora africana. Keay LXII
- 1537.1: TSA D. H.76
- 1537.12: Africana de cuina
- 1537.15: Africana de cuina
- 1537.21: Ceràmica grollera reduïda
- 1537.4a: Ceràmica grollera reduïda
- 1537.2: Ceràmica grollera reduïda
- 1537.4b: Ceràmica grollera reduïda
- 1537.3: Ceràmica grollera reduïda
- 1537.14: Ceràmica grollera reduïda
- 1537.16: Ceràmica grollera reduïda
- 1537.8: Ceràmica grollera reduïda
- 1537.19: Grollera oxidada
- 1537.10: Ceràmica grollera reduïda
- 1537.9: Àmfora Keay XXV
- 1537.18: Àmfora africana. Keay LXII
- 1537.11: Morter

### Làmina 4

- 1539.3: TSA A L.4/36
- 1539.6: PPF
- 1539.35: TS Lucente
- 1539.27: TS Lucente
- 1539.48: TS Lucente
- 1539.12: Africana de cuina
- 1539.10: Africana de cuina vernissada
- 1539.11: Africana de cuina. Ostia III fig.267
- 1539.43: Ceràmica grollera reduïda
- 1539.17: Africana de cuina
- 1539.5: Ceràmica comuna
- 1539.40: Ceràmica comuna
- 1539.31: Ceràmica comuna
- 1539.13: Ceràmica comuna
- 1539.24: Ceràmica comuna
- 1539.14: Ceràmica comuna
- 1539.42: Ceràmica comuna



- 1539.23: Morter
- 1539.20: Ceràmica grollera reduida
- 1539.19: Ceràmica grollera reduida
- 1539.32: Àmfora local. Dr.2-4
- 1539.71: Àmfora bètica?
- 1547.1: TS Sudgàl.lica
- 1547.12: Africana de cuina
- 1547.4: Africana de cuina. Ostia III, fig.267
- 1547.6: Ceràmica comuna
- 1547.19: Ceràmica comuna
- 1547.9: Ceràmica comuna
- 1547.5: Ceràmica comuna
- 1547.11: Ceràmica comuna
- 1547.14: Gran vas de pasta local

### Làmina 5

- 1548.1: TS Sudgàl.lica D.18/31
- 1548.4: TSA A L.2 B
- 1548.3: Africana de cuina
- 1548.5: Ceràmica grollera reduida
- 1561.6: TSA D
- 1561.1: Ceràmica grollera reduida
- 1582.2: PPF
- 1582.1: TS Lucente
- 1582.3: Africana de cuina
- 1584.2: TSA A
- 1584.3: Africana de cuina
- 1584.4: Ceràmica comuna
- 1584.17: Ceràmica comuna
- 1584.9: Ceràmica comuna
- 1584.10a: Ceràmica comuna
- 1584.13: Ceràmica comuna
- 1584.3: Àmfora local. Dr.2-4
- 1584.10b: Ceràmica grollera reduida
- 1584.9: Ceràmica grollera reduida
- 1585.5: Ceràmica comuna
- 1585.14: Ceràmica comuna
- 1585.4-6: Africana de cuina
- 1585.3: Africana de cuina
- 1585.1: TS sudgàl.lica D.37
- 1585.10: Ceràmica grollera reduida

### Làmia 6

- 1589.1: TS Sudgàl.lica. D. 29 A
- 1589.2: TSA A. Lamb.36
- 1589.3: TSA A

- 1589.5: Roig Intern Pompeià
- 1589.16: Ceràmica comuna
- 1589.4: Ceràmica comuna
- 1589.13: Ceràmica comuna
- 1589.10: Ceràmica grollera reduida
- 1589.8: Ceràmica grollera reduida
- 1653.2: Africana de cuina
- 1653.1: Africana de cuina vernissada
- 1656.1: Africana de cuina. Ostia III, fig.267

### ÀMBIT 46

- 1531.4: Àmfora local. Dr.2-4
- 1531.1: Àmfora africana Keay LXI
- 1531.3: Àmfora gala?
- 1531.2: Àmfora africana. Africana II
- 1534.7: TS Sudgàl.lica
- 1534.10: TSA D H.59
- 1534.9: TSA C
- 1534.5: Morter
- 1534.5: Morter. Dramont 2
- 1534.1: Àmfora local. Dr.2-4
- 1534.11a: Ceràmica comuna
- 1534.11b: Ceràmica comuna

### ÀMBIT 47

- 1592.3: Ceràmica grollera reduida
- 1592.2: Ceràmica grollera reduida
- 1641 a: Agulla d'os
- 1641 b: Sivella de bronze
- 1646.2: Africana de cuina
- 1646.1: PPF
- 1649.2: TS Sudgàl.lica. Drag.24-25
- 1649.5: Africana de cuina
- 1649.1: TS Sudgàl.lica
- 1649.3 a: Àmfora local
- 1649.3 b: Àmfora local. Dr.2-4

### ÀMBIT 48

- 1713.1: TSA D H.91
- 1713 a: Africana de cuina. Ostia III, fig.267
- 1713.6: Ceràmica comuna
- 1713.5: Ceràmica comuna
- 1713.10: Ceràmica comuna
- 1713.7: Ceràmica grollera reduida
- 1713.12: Ceràmica grollera reduida

- 1713.16: Ceràmica grollera reduida
- 1713.8: Ceràmica grollera reduida
- 1713.9: Ceràmica grollera reduida
- 1713.4: Àmfora africana Keay LV
- 1713.3: Àmfora africana. Keay LXII

### ÀMBIT 49

- 1770.3: TS sudgàl.lica.Drag.29 B
- 1770.2: Ceràmica comuna
- 1770.1: Africana de cuina
- 1770.7 a: Ceràmica comuna
- 1770.6: Ceràmica comuna
- 1770.7 b: Àmfora local. Dr.2-4
- 1770.18: Àmfora local. Dr.7
- 1770.17: Àmfora local. Dr.2-4
- 1771.6: TSA A
- 1771 a: PPF
- 1771.7: TSA C o D
- 1771.14: Ceràmica comuna
- 1771.12: Vidre
- 1771.10.11: Àmfora local. Dr.2-4

### BLOC SUD OEST

#### Làmina 1

- 1573.7: Àmfora local. Dr.2-4
- 1591.4: Ceràmica comuna
- 1591.3: TS Sudgàl.lica D.18/31
- 1591.2: TSA D
- 1596.1: TS Sudgàl.lica. Drag.27
- 1596.2: Africana de cuina
- 1640.2 a: Ceràmica comuna
- 1640.1 a: Àmfora af. Keay IV
- 1640.1 b: Àmfora local. Dr.2-4
- 1640.2 b: Àmfora local.
- 1640.3: Gibrell
- 1642.2: TSA D. H.61
- 1642.1: Àmfora local. Dr.2-4

#### Làmina 2

- 1647.3: TSA A L.4/36
- 1647.8: Ceràmica comuna
- 1647.2: TS Sudgàl.lica D.18/31
- 1647.7: Àmfora local
- 1650.3: Àmfora local. Dr.2-4
- 1651.4: TSA D H.87 A
- 1651.2: TS Lucente. Lamb 1/3B

- 1651.5: Africana de cuina. Ostia I, fig.20
- 1651.6: Africana de cuina. Atl. 108, fig.1
- 1651.11: Ceràmica grollera reduida
- 1651.10: Ceràmica grollera reduida
- 1651.12: Ceràmica comuna
- 1651.8: Ceràmica grollera reduida
- 1651.7: Ceràmica grollera reduida
- 1651.9: Ceràmica grollera reduida
- 1651.14: Àmfora local
- 1651.13: Àmfora africana. Keay LXII
- 1683.8 a: Ceràmica comuna
- 1683.5: Ceràmica comuna
- 1683.3: Ceràmica grollera reduida
- 1683.8 b: Ceràmica comuna

#### Làmina 3

- 1683.17: TSA D H.61
- 1683 a: Vidre
- 1683.6: TSA D .87 A
- 1683.16: Ceràmica grollera reduida
- 1683.1: Ceràmica grollera reduida
- 1683.2: Ceràmica grollera reduida
- 1683.10: Àmfora
- 1683.9: Àmfora africana Keay LXII
- 1683.3: Àmfora local. Dr.2-4
- 1683.12: Àmfora africana II
- 1683.4: Gibrell africà
- 1684.3: Africana de cuina
- 1684.1: Ceràmica grollera reduida
- 1710.2: TS Lucente
- 1710.4: Grollera
- 1710.3: Ceràmica comuna
- 1711.1: TS Sudgàl.lica D.29
- 1711.2: TS Sudgàl.lica
- 1711.3: TSA A L.2 B
- 1711.4: TSA D?
- 1711.5: TSA A
- 1711 a: TSA D
- 1711.11.13: TSA A L.3 B
- 1711.6: TSA D
- 1711 b: Vidre
- 1711 c: Vidre
- 1711 d: Vidre
- 1711.23: TS Lucente
- 1711.19: TS Lucente
- 1711.21: TS Lucente
- 1711.25: TS Lucente

-1711.24: TS Lucente

#### Làmina 4

-1711.17: TS Lucente  
-1711.27: TS Lucente  
-1711.28: TS Lucente  
-1711.26: TS Lucente  
-1711.10: Africana de cuina  
-1711.9: Africana de cuina  
-1711.33: Africana de cuina  
-1711.48: Africana de cuina  
-1711.32: Africana de cuina  
-1711.31: Africana de cuina  
-1711.15: Africana de cuina  
-1711.7: Africana de cuina  
-1711.8: Africana de cuina  
-1711.43: Africana de cuina  
-1711.14: Africana de cuina vernissada  
-1711.39: Ceràmica comuna  
-1711 e: Ceràmica comuna  
-1711.16: Ceràmica comuna  
-1711.46: Ceràmica comuna  
-1711.37: Ceràmica comuna  
-1711.38: Ceràmica comuna  
-1711.41: Ceràmica comuna  
-1711.54: Ceràmica comuna  
-1711 f: Ceràmica comuna  
-1711. g: Ceràmica comuna  
-1711 h: Ceràmica comuna  
-1711 i: Ceràmica comuna  
-1711.44: Ceràmica comuna  
-1711 j: Ceràmica grollera reduïda  
-1711 k: Ceràmica grollera reduïda  
-1711 l: Ceràmica grollera reduïda

#### Làmina 5

-1711.50.52: Ceràmica grollera reduïda  
-1711 m: Ceràmica grollera reduïda  
-1711.36: Morter  
-1711.35: Morter  
-1711 n: Gibrell de pasta verda  
-1711.47: Morter  
-1711.56: Àmfora africana I  
-1711.65: Gibrell  
-1714.1: TS Itàlica  
-1714.8: TSA D H.61  
-1714.2: TSA D  
-1714.3.5.6.9.18: TSA C o D H.76

-1714.7: TSA D. H.87 A

-1714.64: TSA D. Atl. XXXVI, 1

-1714.51: Llantia paleocristiana

#### Làmina 6

-1714.14: TS Lucente  
-1714.15: TS Lucente  
-1714.11: TS Lucente  
-1714.4: Africana de cuina vernissada  
-1714.49: Africana de cuina. Ostia III, fig.267  
-1714.50: Africana de cuina  
-1714.21: Africana de cuina. Ostia III, fig.267  
-1714.31.32: Africana de cuina  
-1714.59: Ceràmica comuna  
-1714.60.61: Ceràmica comuna  
-1714.63: Ceràmica comuna  
-1714.44: Grollera reduïda  
-1714.45: Grollera reduïda  
-1714.a: Ceràmica comuna  
-1714.41: Grollera reduïda  
-1714.23: Morter  
-1714.22: Morter  
-1714.24: Morter  
-1714.28: Àmfora local. Dr.2-4  
-1714.65: Àmfora africana II ¿  
-1714.30: Àmfora Keay XXXVII ¿  
-1714.25: Àmfora africana  
-1714.28: Àmfora local. Dr.7

#### Làmina 7

-1718.4: Africana de cuina. Ostia III, fig.267  
-1718.2: TSA D H.58 B  
-1718.1: TSA D Atl. XXXVI 1  
-1718.3: TS Lucente  
-1718.6: Gran vas  
-1718.7: Àmfora africana  
-1718 a: Gibrell de pasta verda  
-1718.5: Africana de cuina  
-1720.1: TS Sudgàl.lica .27  
-1720.2: TSA A  
-1720.6: TSA D H.76  
-1720.7: TSA D  
-1720.8: Africana de cuina vernissada  
-1720.9: Africana de cuina vernissada  
-1720.4: TS Lucente  
-1720.3: TS Lucente

- 1720.5: TS Lucente
- 1720.11: Africana de cuina
- 1720.12: Africana de cuina
- 1720.10: Africana de cuina
- 1720.13: Africana de cuina
- 1720.14: Africana de cuina
- 1720.26: Ceràmica comuna
- 1720.22: Ceràmica comuna
- 1720.15: Ceràmica comuna
- 1720.16: ceràmica comuna
- 1720.20: Ceràmica comuna
- 1720.21: Ceràmica comuna
- 1720.17: Ceràmica comuna
- 1720.18: Ceràmica comuna
- 1720.31: Grollera reduïda
- 1720.32: Grollera reduïda
- 1720.29: Grollera reduïda

#### Làmina 8

- 1720.24: Grollera reduïda
- 1720.35: Àmfora africana Keay XXV B
- 1720.33: Gibrell
- 1720.27.28: Morter
- 1720.34: Àmfora local. Dr.2-4
- 1721.1: TSA A L.2 B
- 1721.6: Africana de cuina. Ostia III, fig.267
- 1721.10: Africana de cuina
- 1721.7: Africana de cuina vernissada
- 1721.2.4.5: Africana de cuina vernissada
- 1721.9: Ceràmica comuna
- 1721.10: Ceràmica comuna
- 1721.11: Amforisc

#### Làmina 9

- 1722.54: TS Itàlica
- 1722.59: TS Itàlica
- 1722.53.63: TS Itàlica
- 1722.17: TS Sudgàl.lica D.11
- 1722.65: TS Sudgàl.lica D.17B
- 1722.51: TS Sudgàl.lica
- 1722.56: TS Itàlica
- 1722.18: TS Sudgàl.lica D.29
- 1722.21: TS Sudgàl.lica D.29 B
- 1722.10: TSA A L.4/36
- 1722.2: TSA A L.21

- 1722.5: TSA A L.1 A
- 1722.42: TS Sudgàl.lica
- 1722 a: Llantia
- 1722.26: Africana de cuina vernissada
- 1722.32: Africana de cuina vernissada
- 1722.121: Africana de cuina
- 1722.37: Africana de cuina
- 1722.30: Africana de cuina
- 1722.39: Africana de cuina. Ostia III,fig.267
- 1722.31 a: Africana de cuina. Ostia III,fig.267
- 1722.31 b: Africana de cuina
- 1722.13: Africana de cuina
- 1722.107: Ceràmica comuna
- 1722.88: Ceràmica comuna
- 1722.101: Ceràmica comuna
- 1722.118: Ceràmica comuna
- 1722.127: Ceràmica comuna
- 1722.97: Ceràmica comuna
- 1722.90: Àmfora
- 1722.100.114: Amforisc
- 1722.91: Àmfora local

#### Làmina 10

- 1723.1: TS Itàlica
- 1723.2: Ceràmica comuna
- 1723.4: Ceràmica comuna
- 1723.17: Grollera reduïda
- 1723.3: Ceràmica comuna
- 1723.13.14.15: Grollera reduïda
- 1723.12: Grollera reduïda
- 1737.5: Ceràmica comuna
- 1737.3: TSA A L.20
- 1737.1: TS Sudgàl.lica Herm.2/12C
- 1737.2: TS Sudgàl.lica
- 1737.6: Àmfora local?
- 1737.7: Tubuli
- 1740.3: TS Sudgàl.lica
- 1740.4: TS Sudgàl.lica
- 1741.2: TS Itàlica
- 1741.4: TS Itàlica
- 1741.5: Àmfora tarraconesa. Dr.2-4
- 1741.6: Llantia
- 1741.3: TS Itàlica
- 1741.1: TS Sudgàl.lica Herm.2/12
- 1746.9: TS Sudgàl.lica D.37
- 1746.3.7: TS Sudgàl.lica D.18/31

- 1746.6.8.10: TS Sudgàl.lica. Darg.24-25
- 1746.5: TS Sudgàl.lica D.18/31
- 1746.18: TSA A L.20
- 1746.17: TSA A L.4/36
- 1746.14: TS Lucente L.23
- 1746.15: TSA A
- 1746.2: Costa catalana
- 1746.37: Vidre
- 1746.26: Vidre
- 1746.20.22.27: Africana de cuina
- 1746.28: Africana de cuina
- 1746.19: Africana de cuina vernissada
- 1746.31: Ceràmica comuna

### Làmina 11

- 1746.33: Ceràmica comuna
- 1746.38: Grollera reduida
- 1746.29: Grollera reduida
- 1746.32: Àmfora local. Dr.2-4
- 1746.39: Grollera reduida
- 1750.2: TS Sudgàl.lica D.37
- 1750.1.3.4: TS Sudgàl.lica. Drag.27
- 1750.8: TS Marmorata D.35
- 1750.7: TSA A L.4/36
- 1750.6: TSA A L.4/36
- 1750.11: Llantia
- 1750.10: PPF
- 1750.9: PPF
- 1750.24: Africana de cuina
- 1750.15: Africana de cuina. Ostia III,fig.267
- 1750.19: Africana de cuina
- 1750.14: Africana de cuina. Ostia III,fig.267
- 1750.12: Africana de cuina vernissada
- 1750.13: Africana de cuina vernissada
- 1750.16.17.18: Africana de cuina. Ostia III,fig.267
- 1750.22: Africana de cuina
- 1750.20.23: Africana de cuina
- 1750.21: Africana de cuina
- 1750.37: Ceràmica comuna
- 1750.35.36: Ceràmica comuna
- 1750.38: Ceràmica comuna
- 1750.27: Ceràmica comuna
- 1750.26: Ceràmica comuna
- 1750.34: Ceràmica comuna
- 1750.33: Ceràmica comuna

- 1750.25: Ceràmica comuna
- 1750.29: Ceràmica comuna
- 1750.39: Ceràmica comuna
- 1750.44: Grollera reduida
- 1750.45: Grollera reduida
- 1750.40: Àmfora local. Dr.2-4
- 1750.41: Àmfora local. Dr.2-4
- 1750.30: Morter

### Làmina 12

- 1750.42: Àmfora local. Dr.7
- 1750.43: Àmfora africana Keay LXII
- 1769.1: TS Itàlica
- 1769.2: TS Sudgàl.lica
- 1769.3: TS Sudgàl.lica. Drag.24-25
- 1769.12: Africana de cuina
- 1773.2: TS Sudgàl.lica
- 1773.6: Ceràmica comuna
- 1773.4: comuna itàlica
- 1773.8: Àmfora local. Dr.2-4

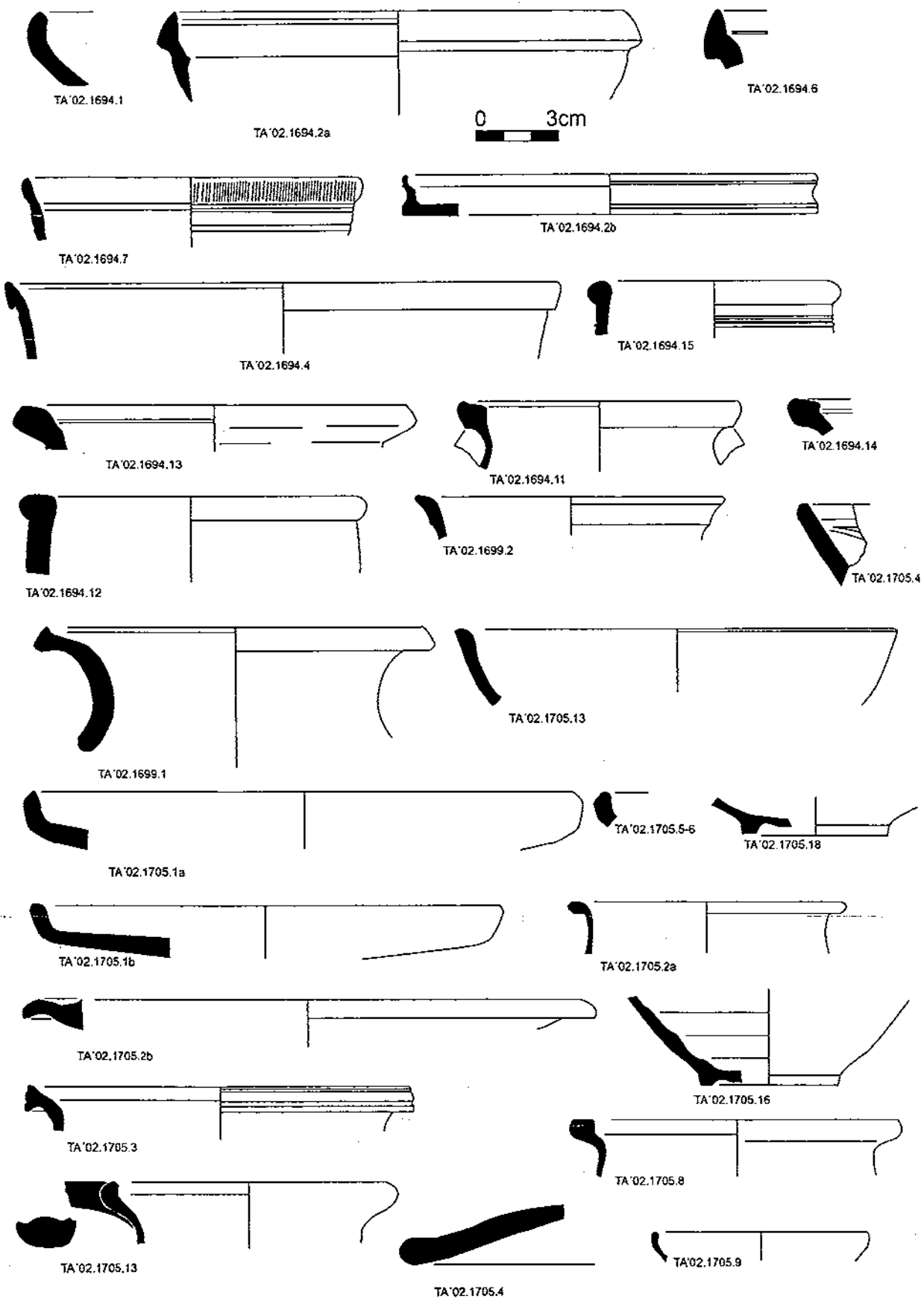

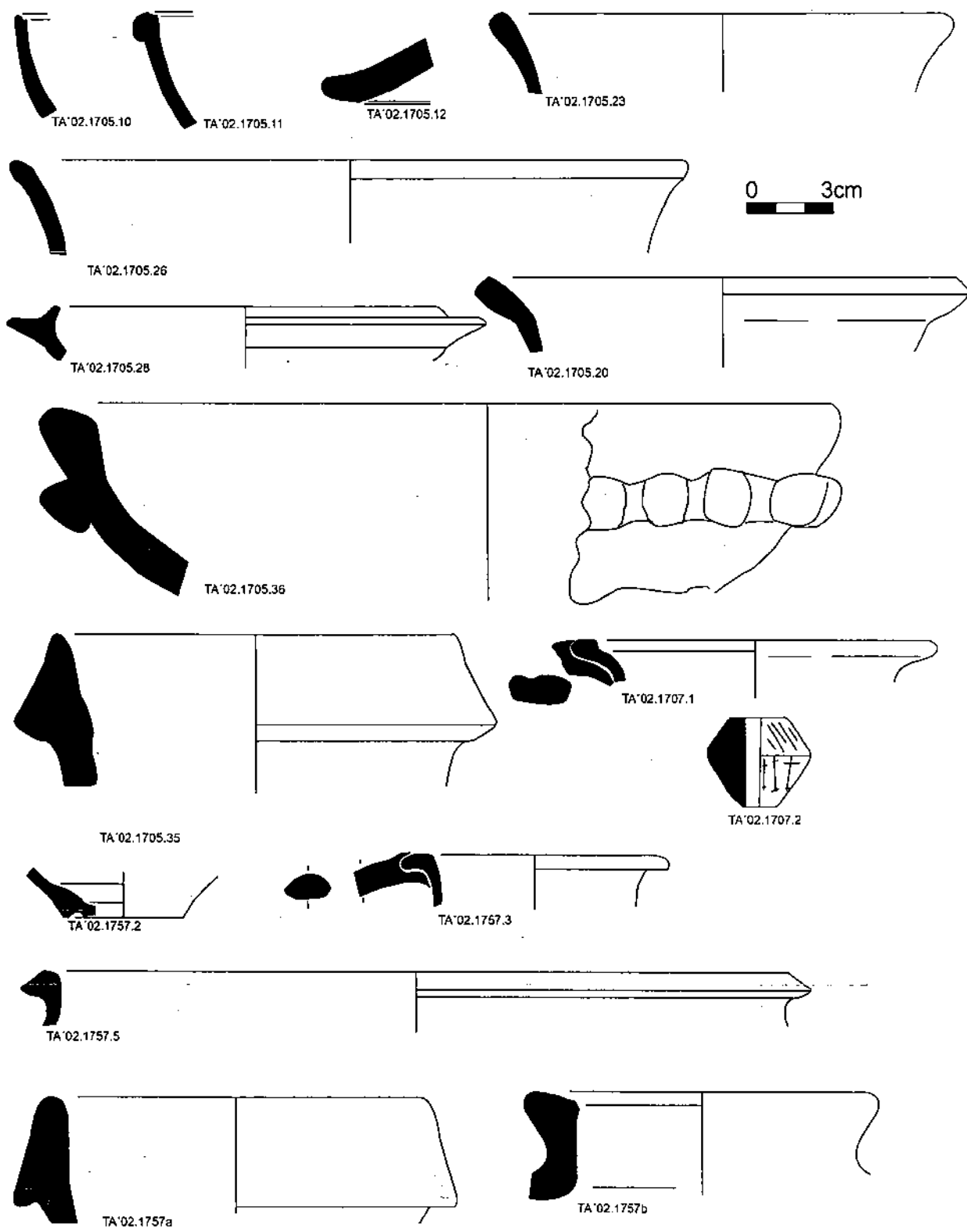

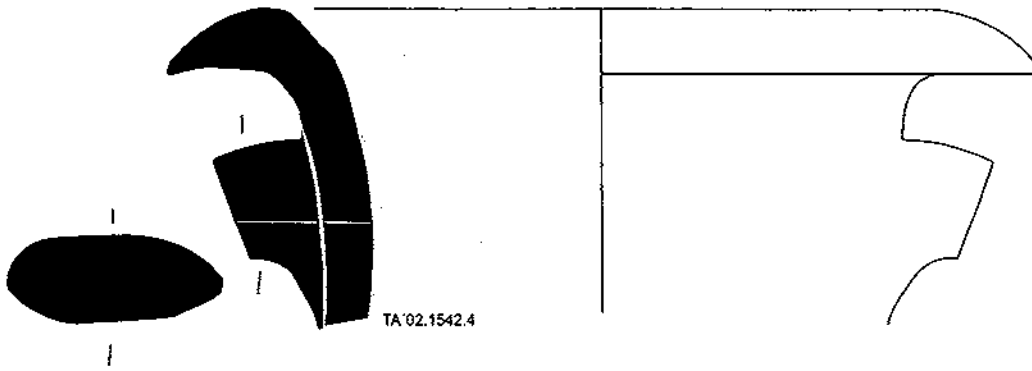

0 3cm



AMBIT 14

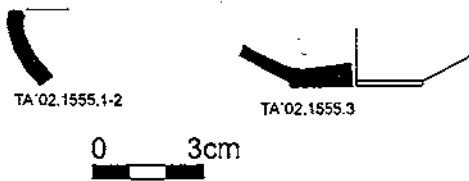

AMBIT 3



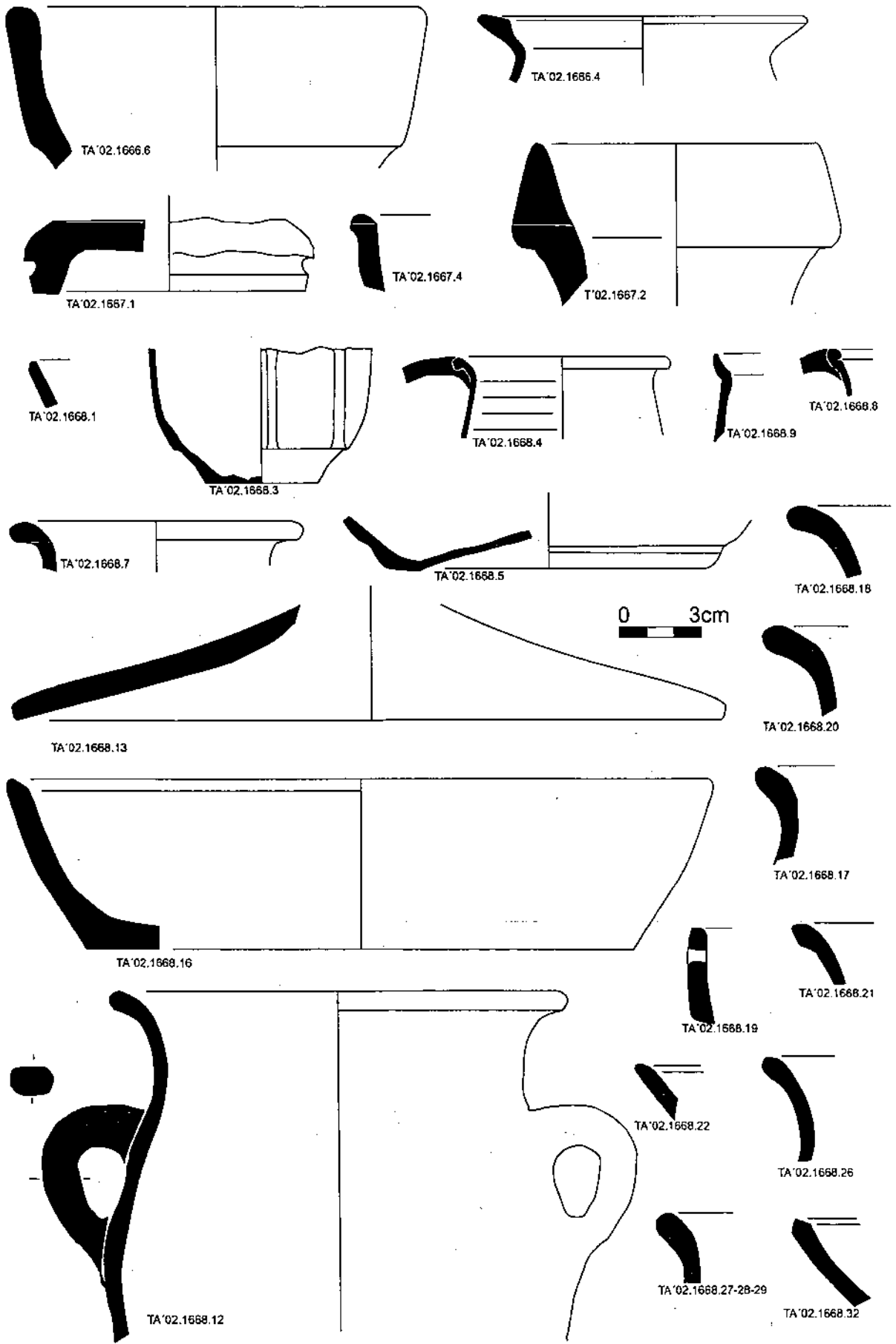

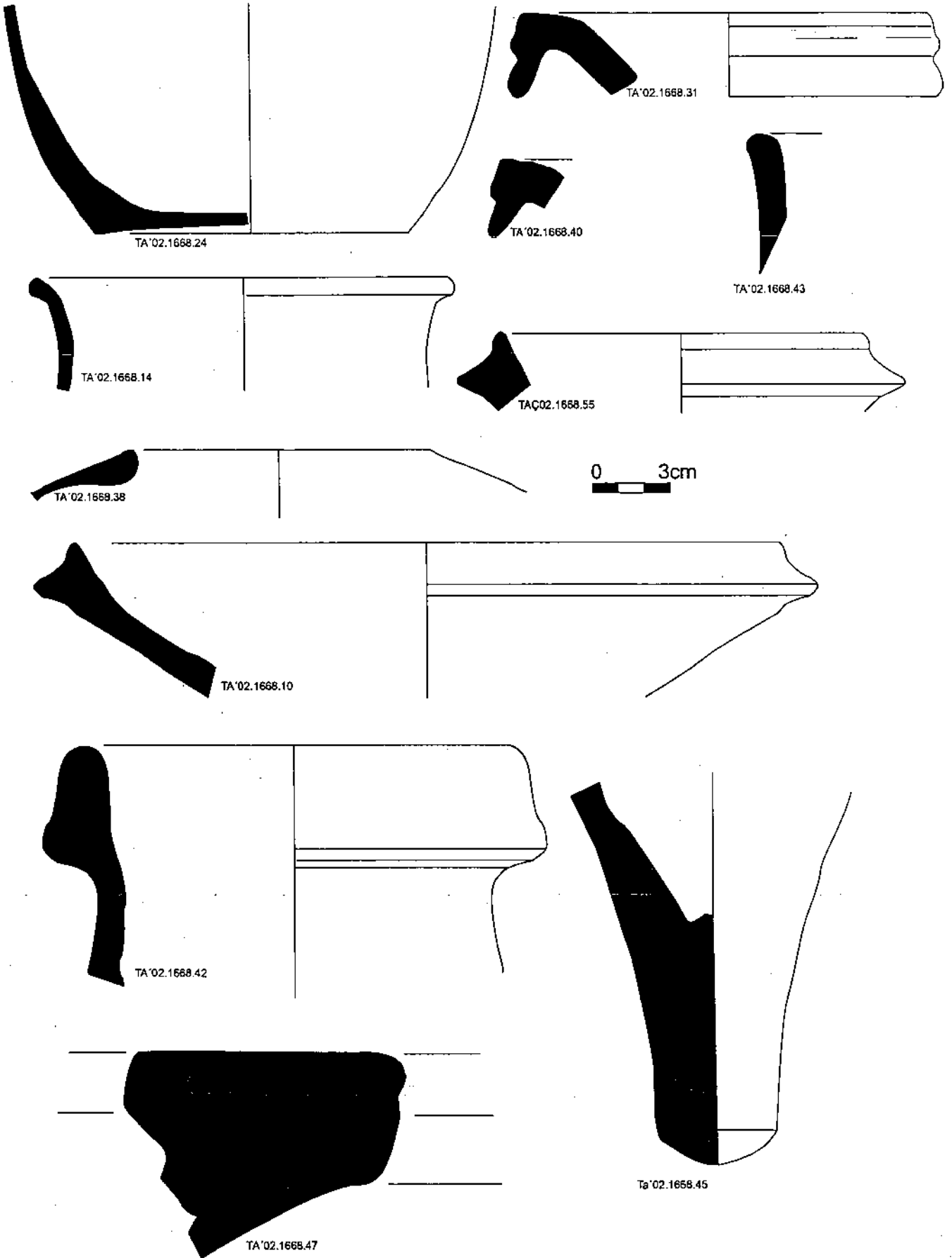

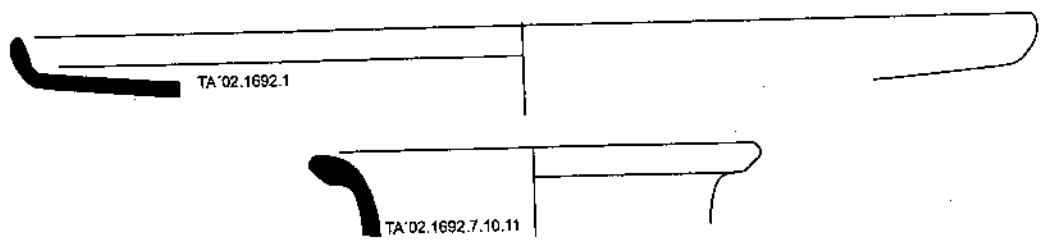
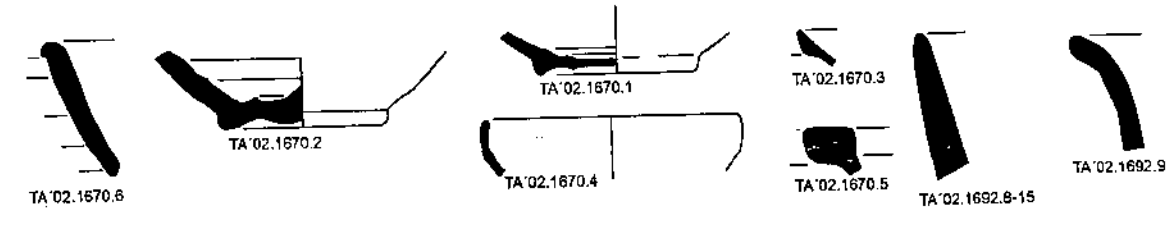
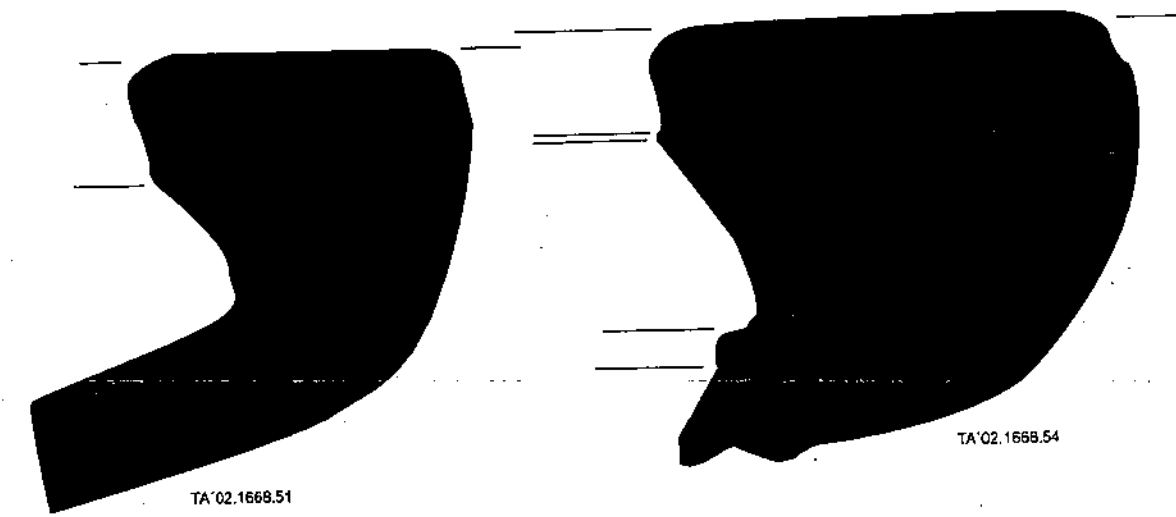
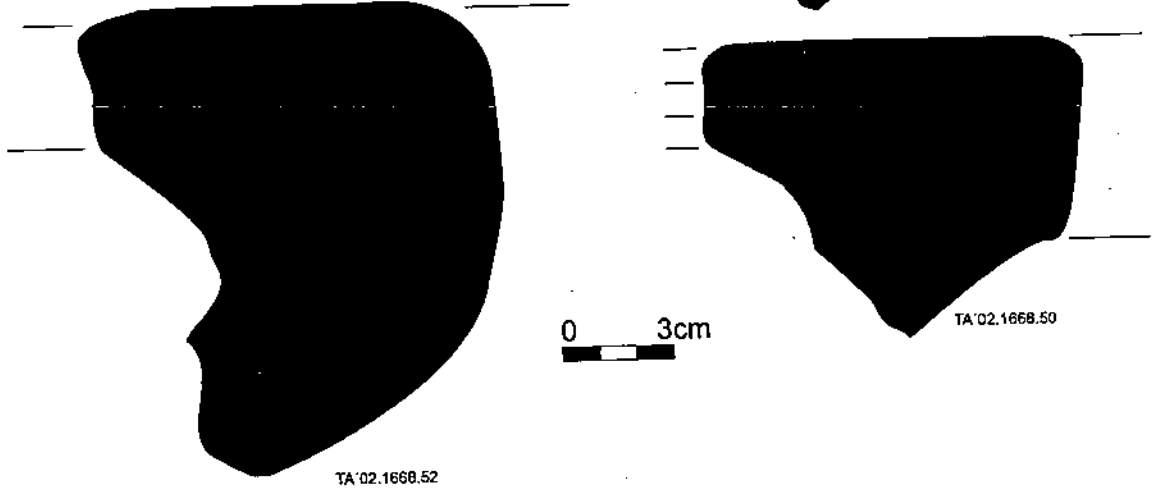
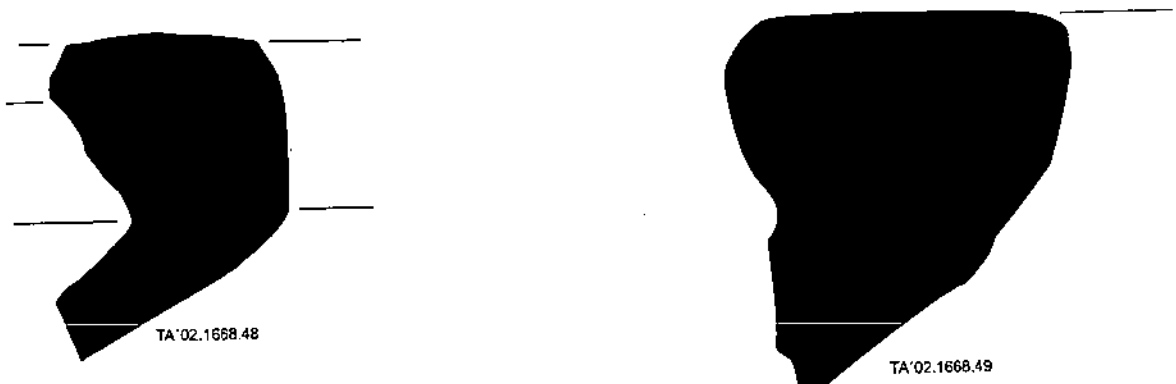

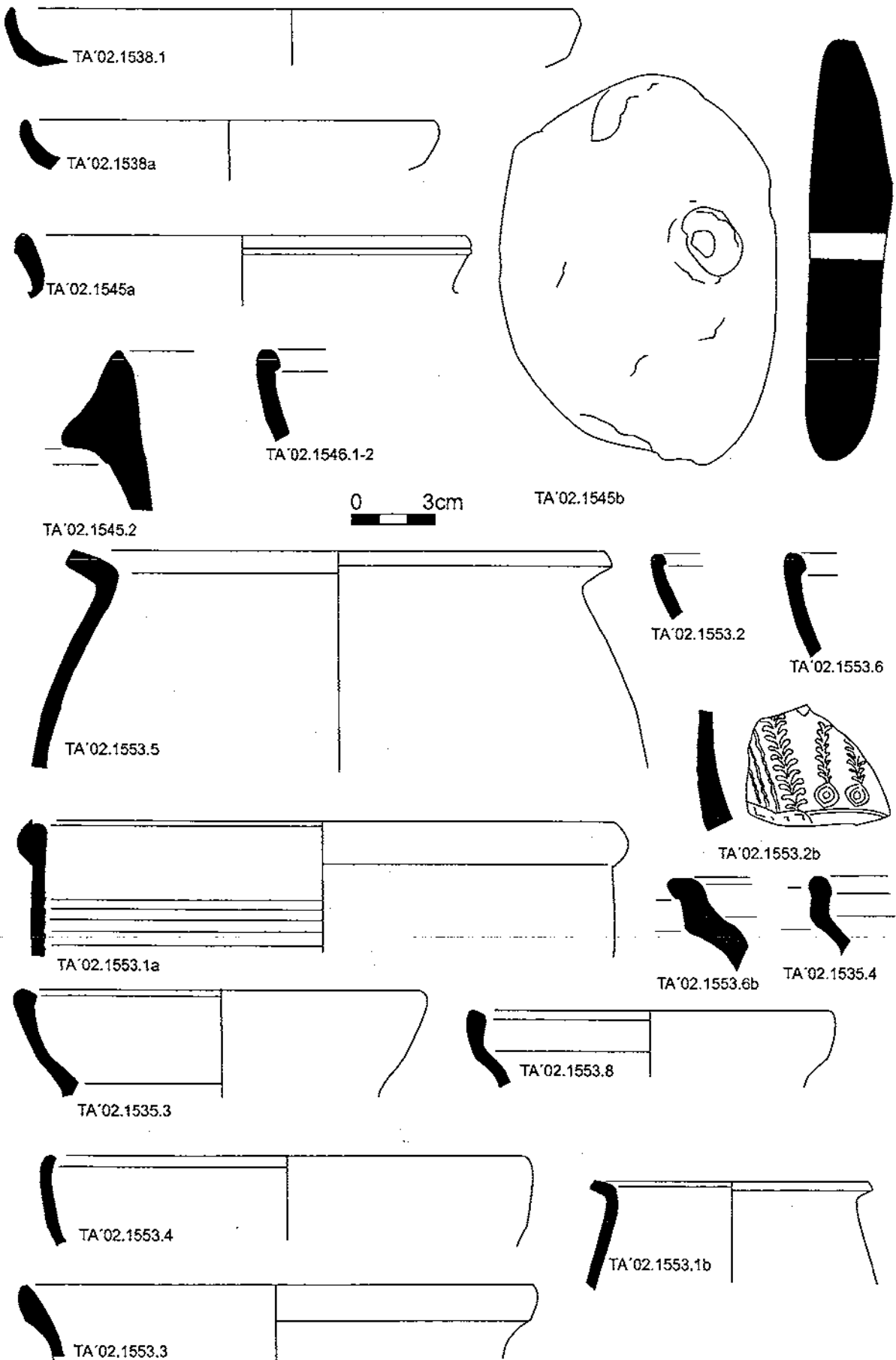

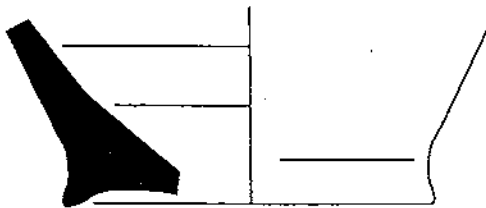
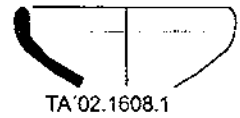
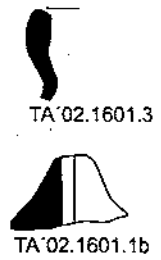
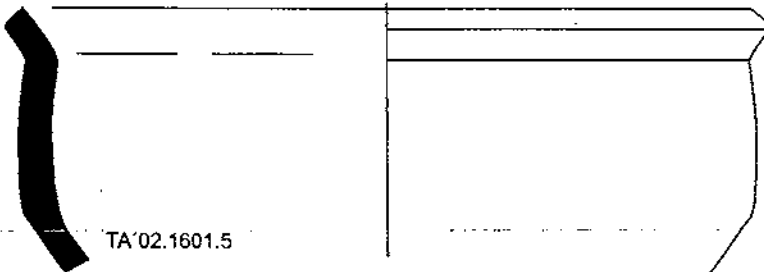
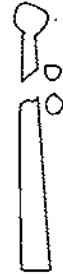
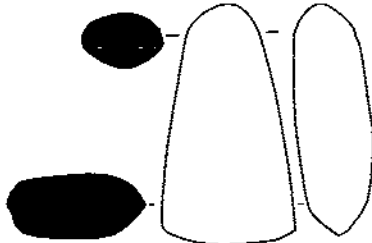
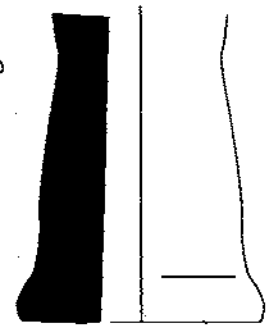
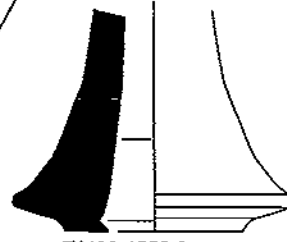
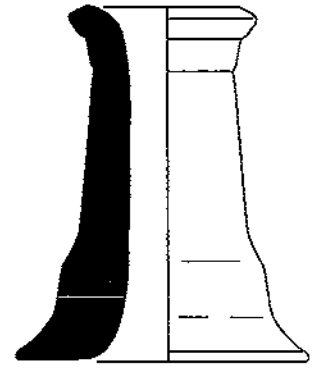
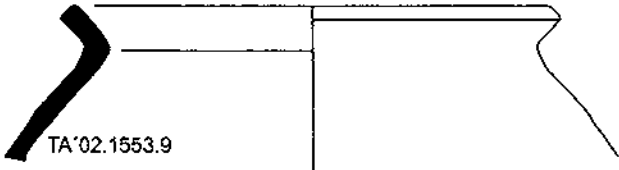

TA'02.1618.2

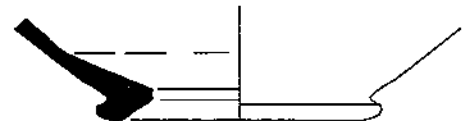
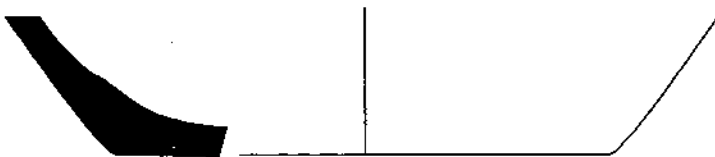

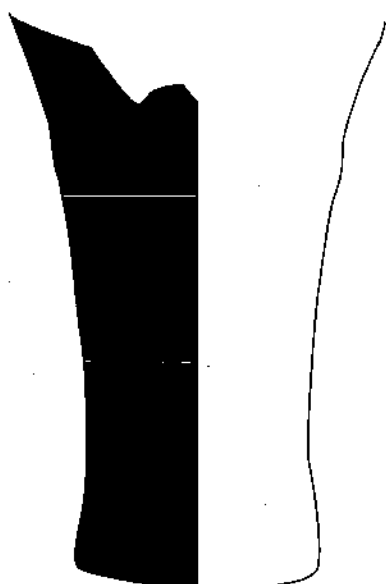

TA'02.1631.1

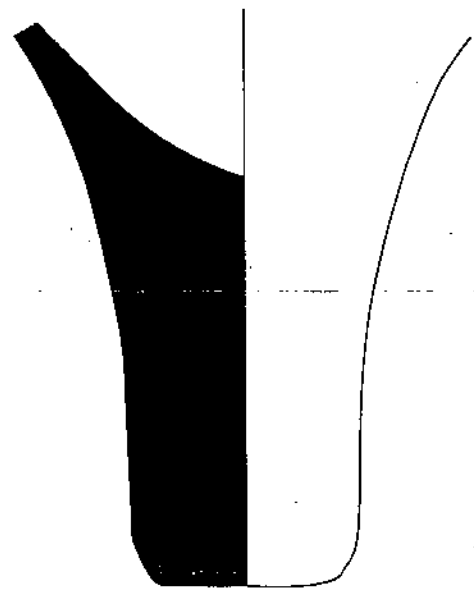
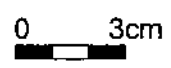
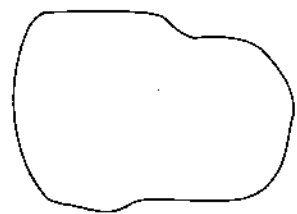
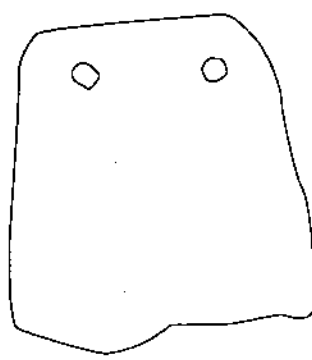

TA'02.1637

TA'02.1635

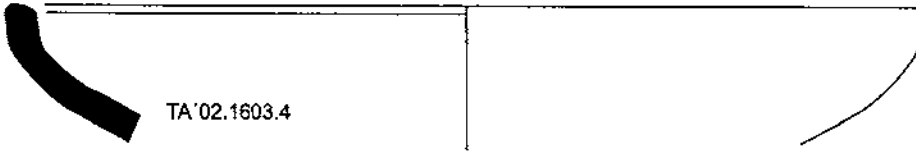
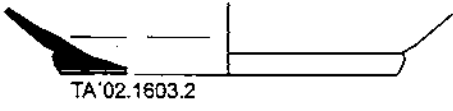
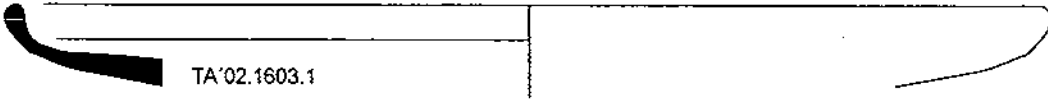
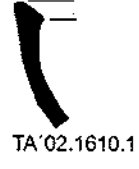
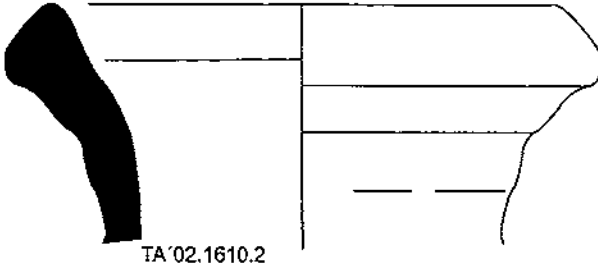

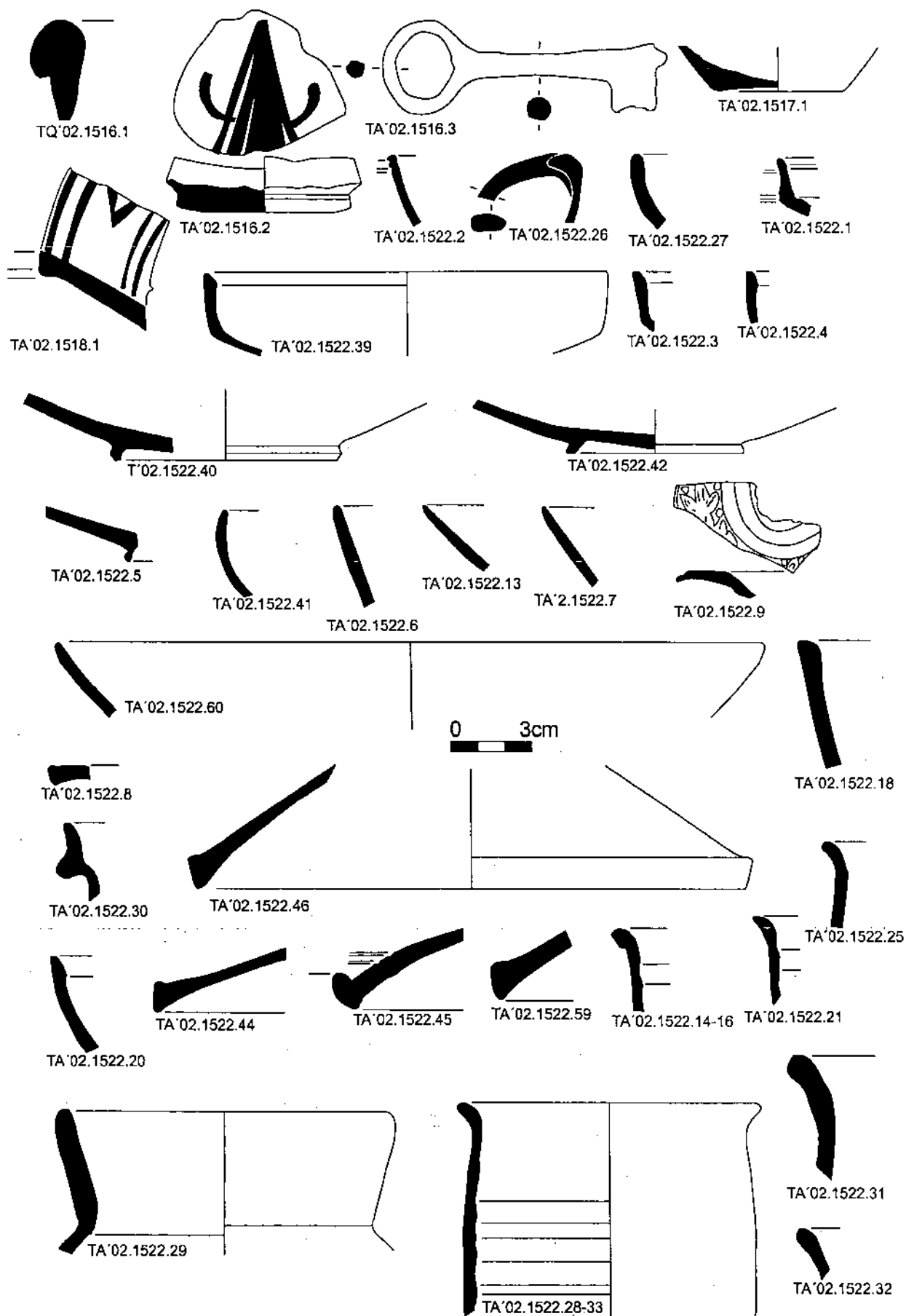



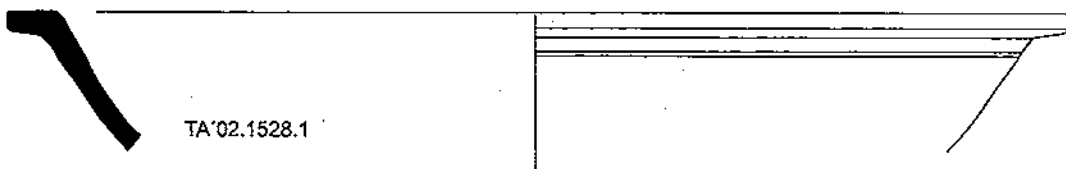
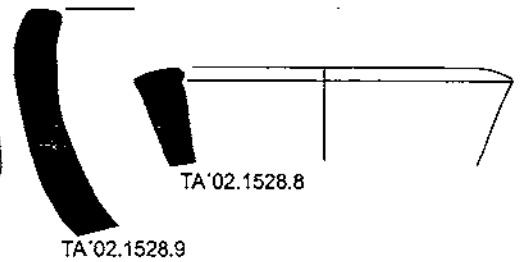
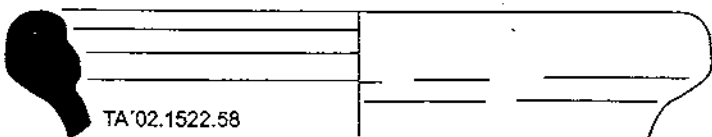
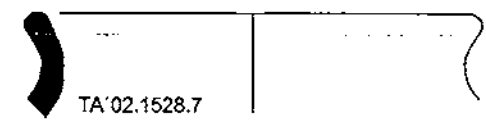
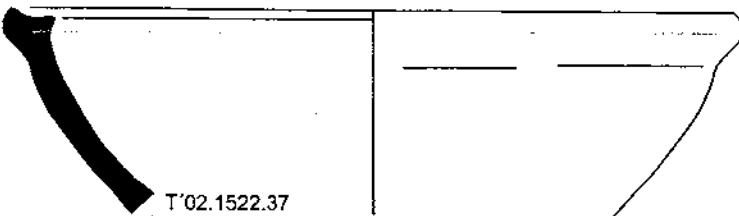
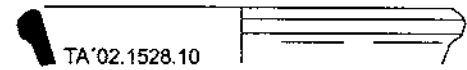
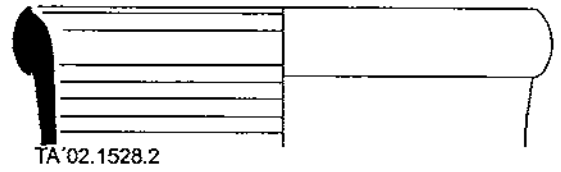
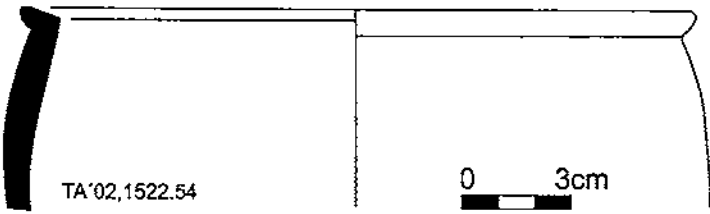
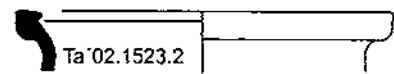
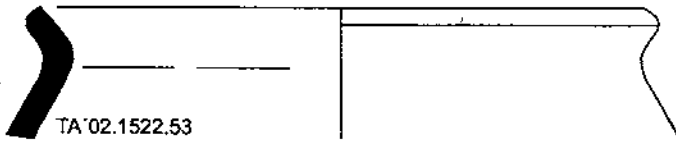
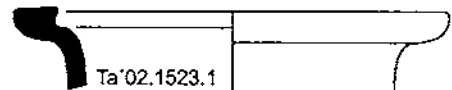
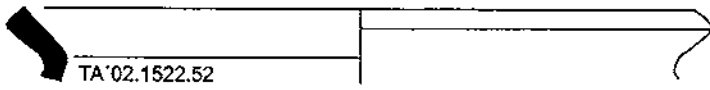
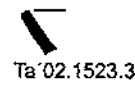
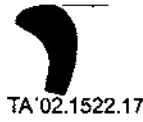
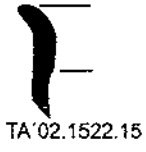
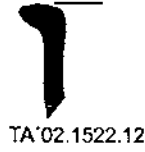
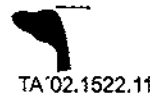
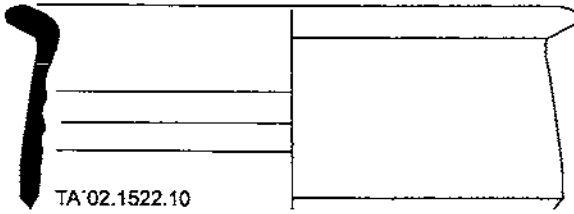
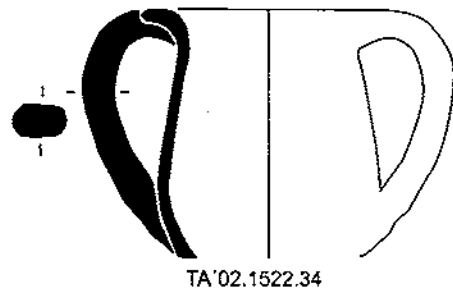
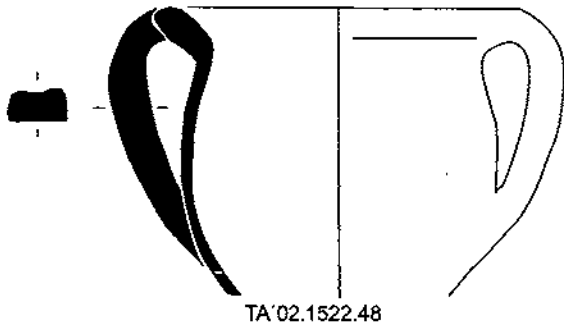

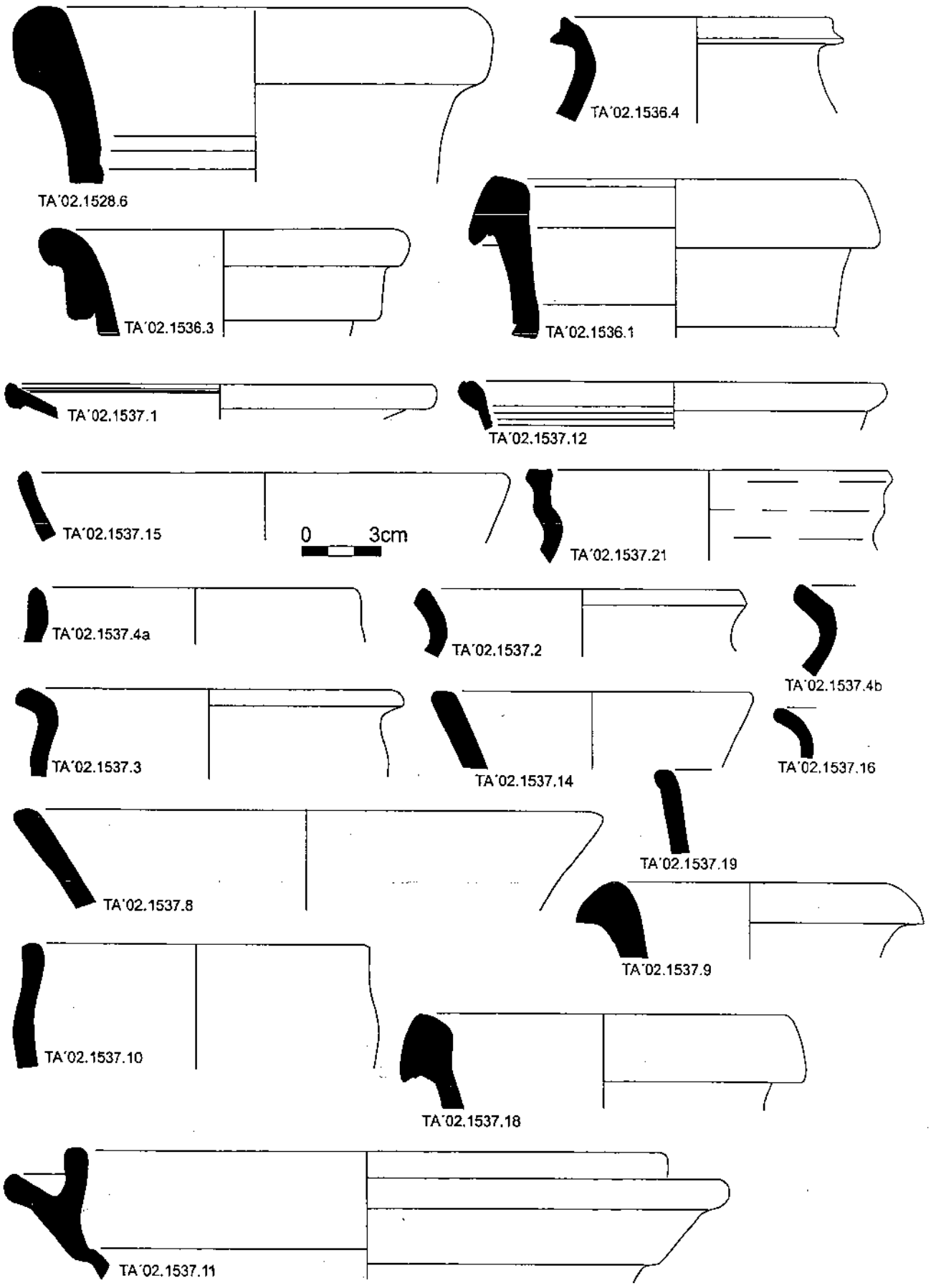

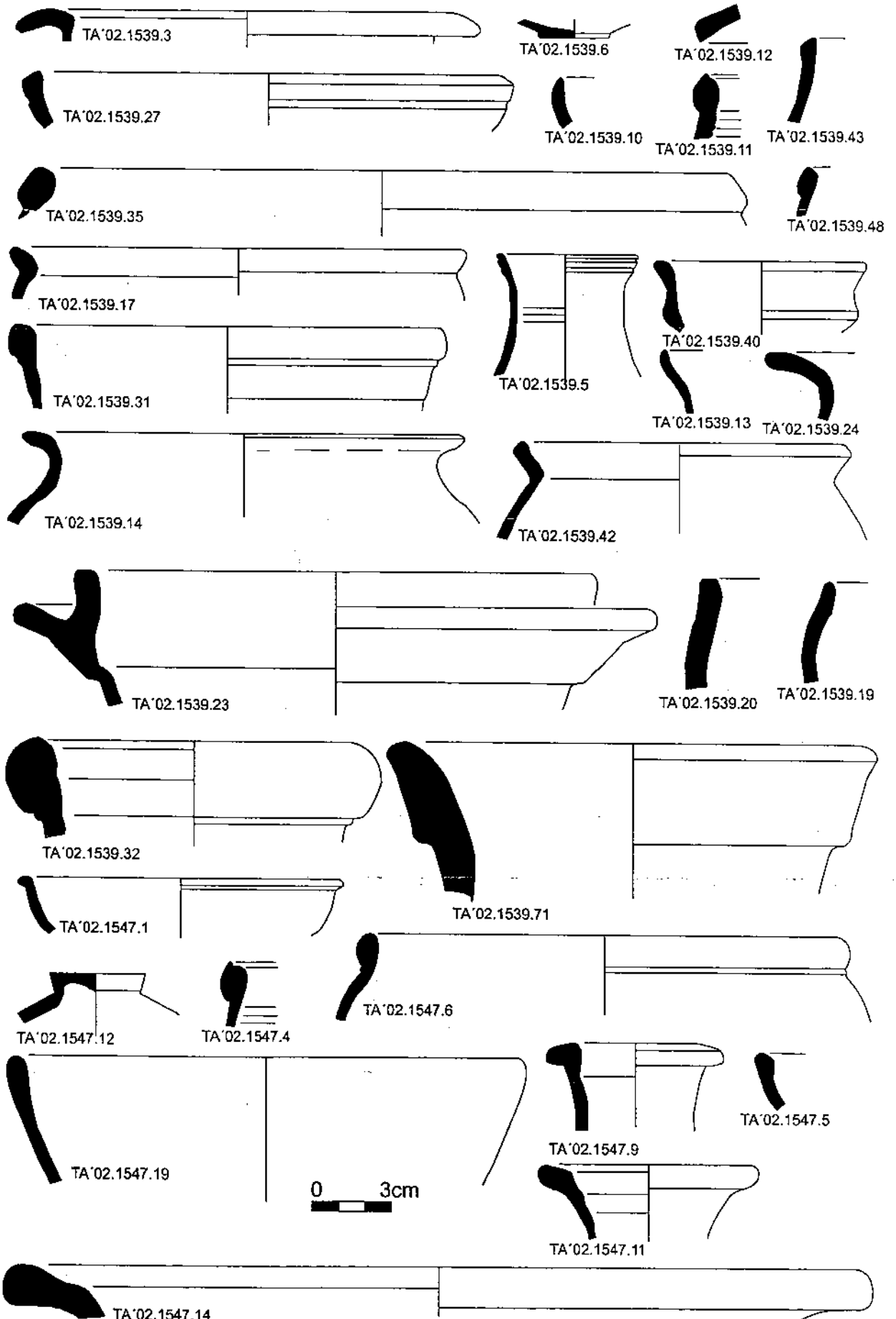

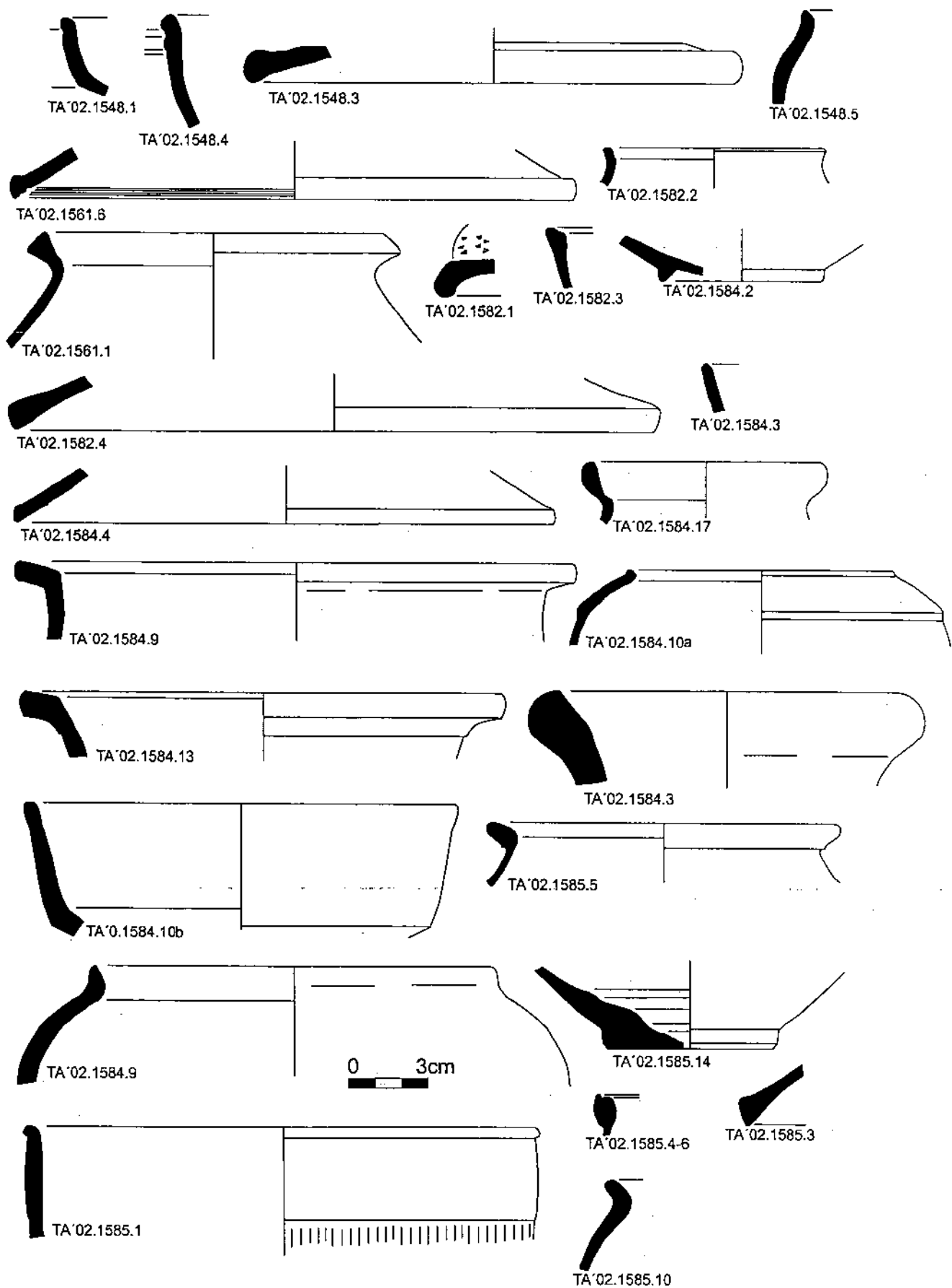

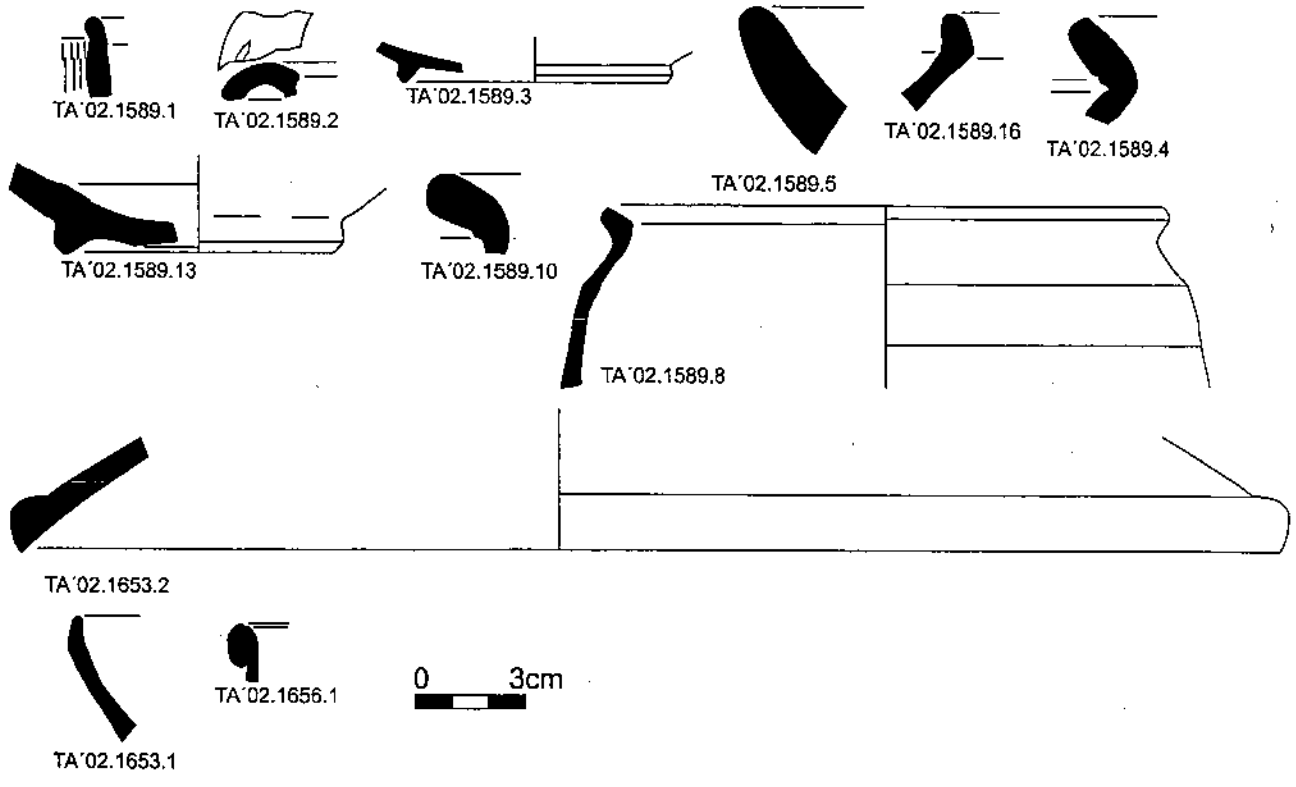

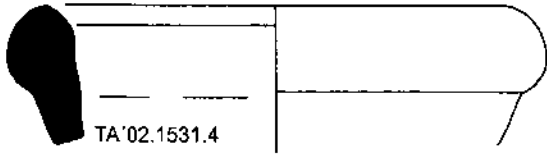

TA'02.1531.4

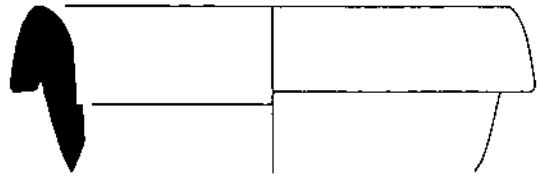

TA'02.1531.1

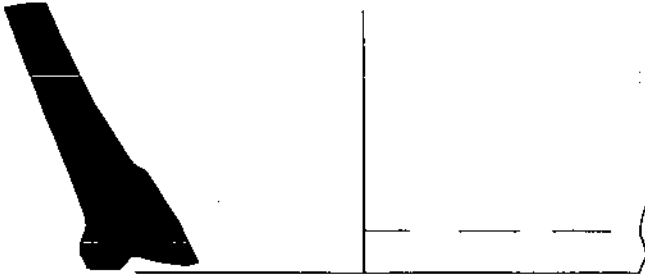

TA'02.1531.3

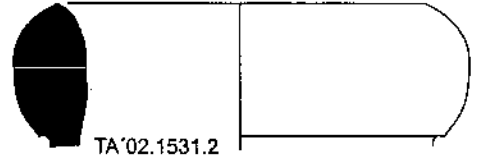

TA'02.1531.2



TA'02.1534.7

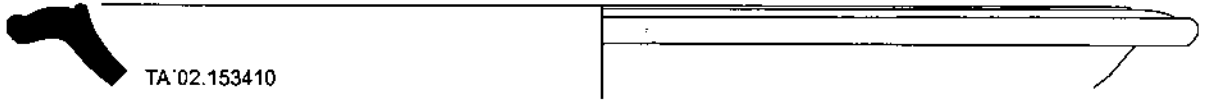
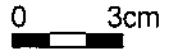

TA'02.1534.10



TA'02.1534.9

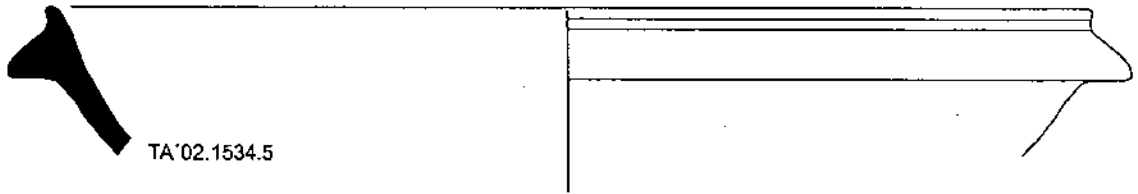

TA'02.1534.5

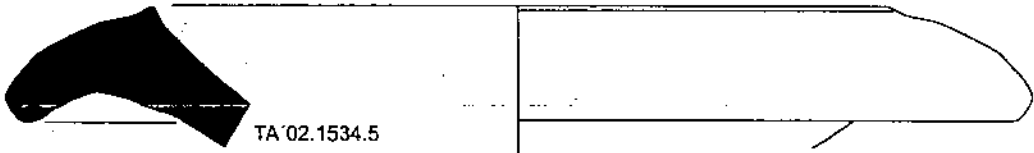

TA'02.1534.5



TA'02.1534.1

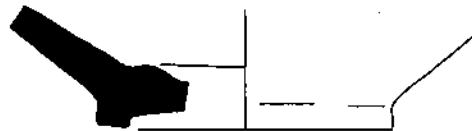

TA'02.1534.11a



TA'02.1534.11b

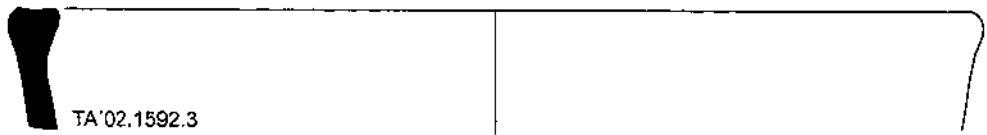

TA'02.1592.3

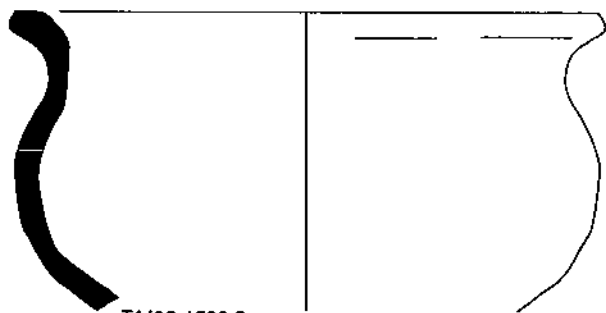

TA'02.1592.2

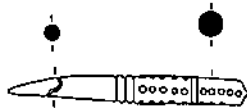

TA'02.1641a

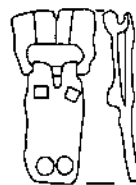

TA'02.1641b

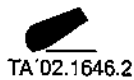

TA'02.1646.2



TA'02.1649.2

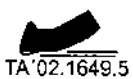

TA'02.1649.5



TA'02.1646.1

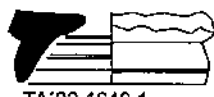

TA'02.1649.1

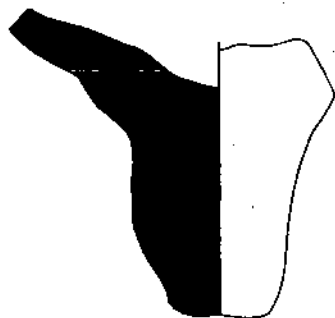

TA'02.1649.3a

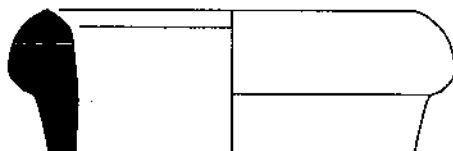

TA'02.1649.3b



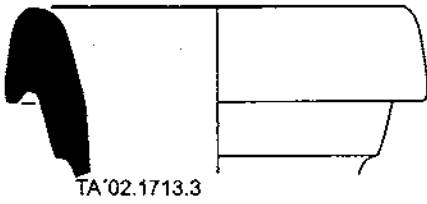
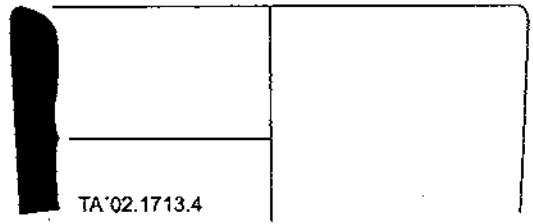
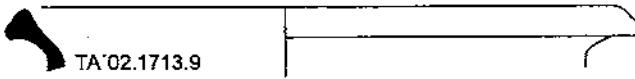
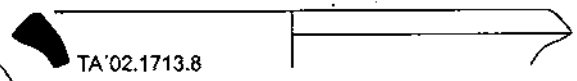
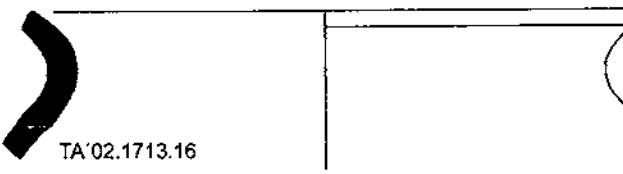
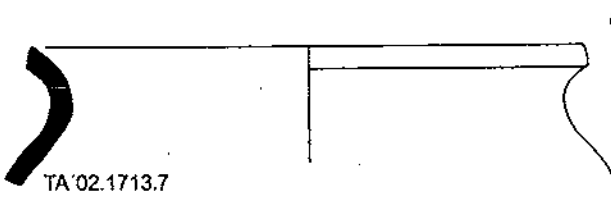
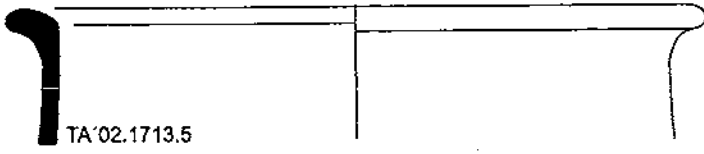
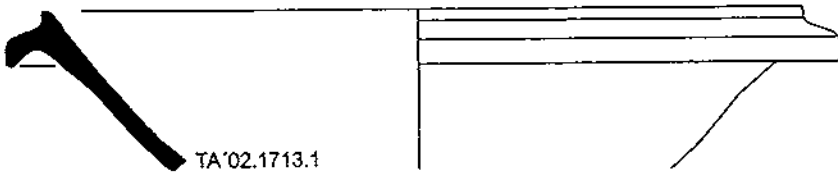



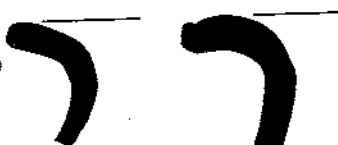
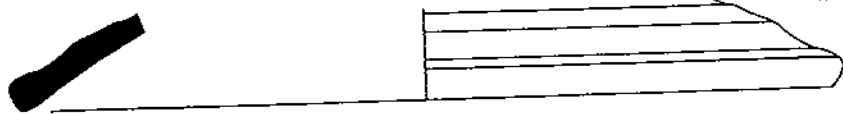
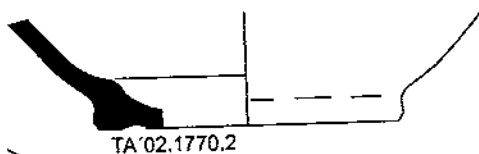
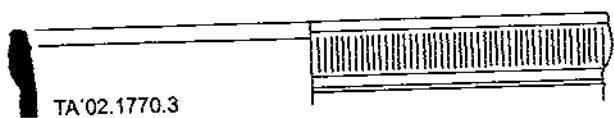

TA'02.1770.6

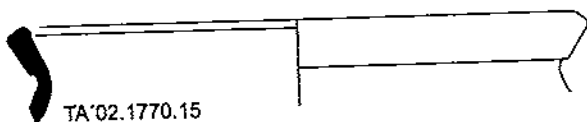

0 3cm

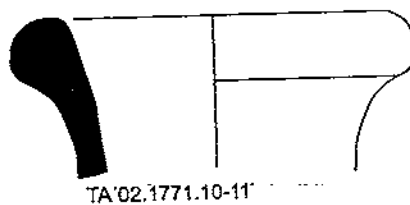
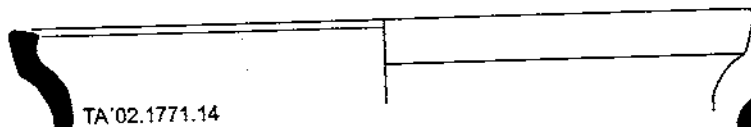
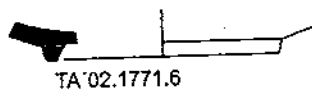

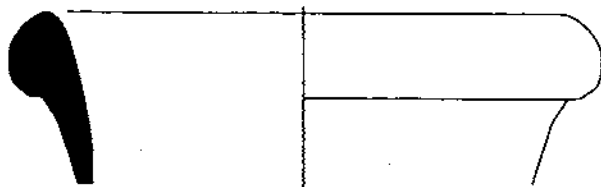

TA'02.1573.7

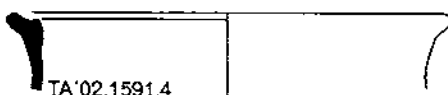

TA'02.1591.4

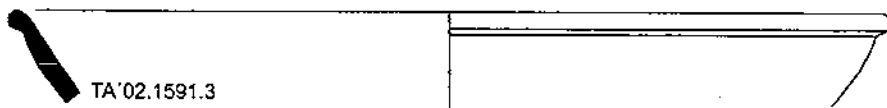

TA'02.1591.3



TA'02.1591.2



TA'02.1596.1

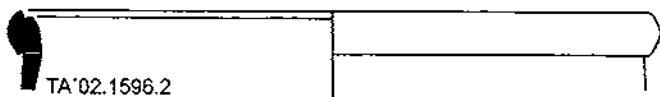

TA'02.1596.2

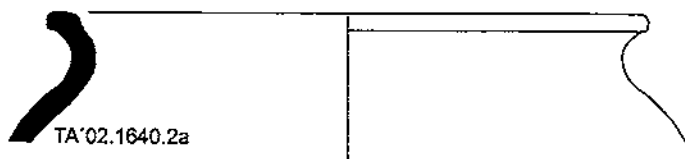

TA'02.1640.2a

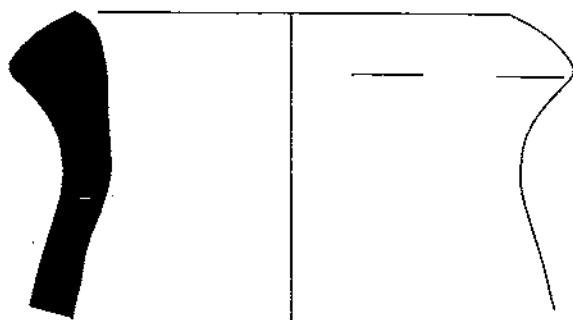

TA'02.1640.1a

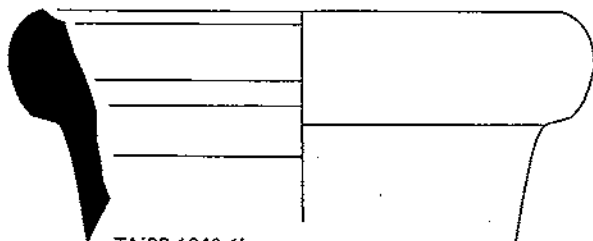

TA'02.1640.1b

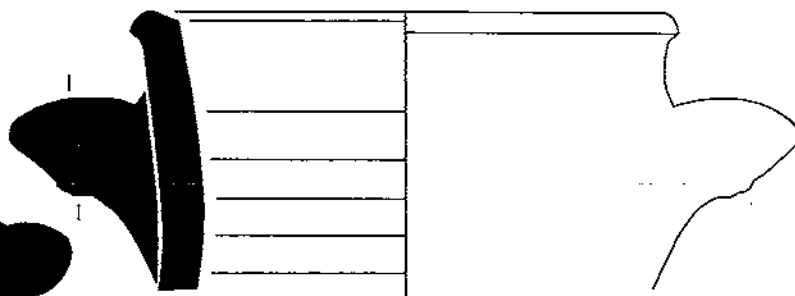

TA'02.1640.2b

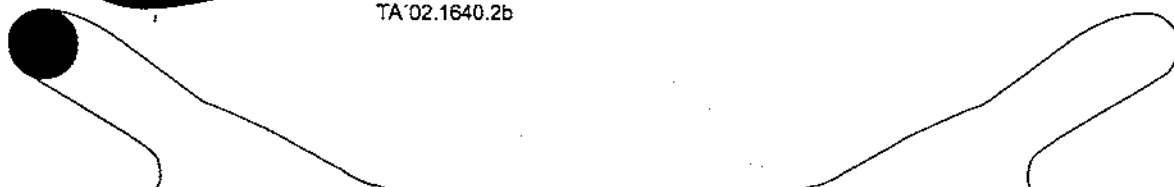

TA'02.1640.3



TA'02.1642.2



TA'02.1642.1

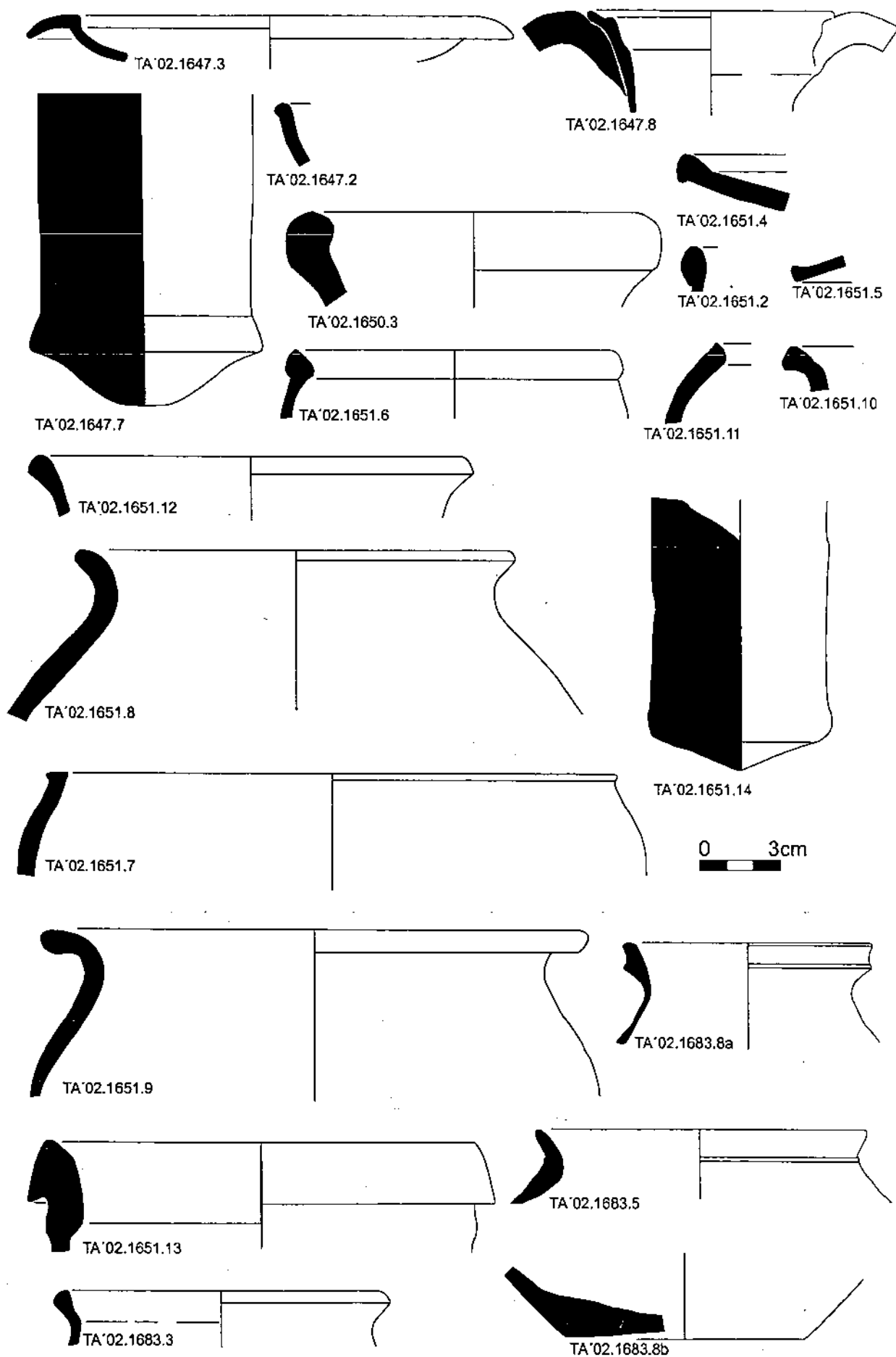

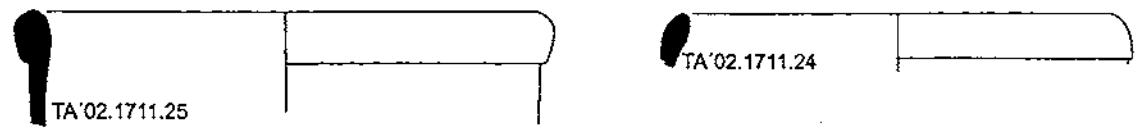
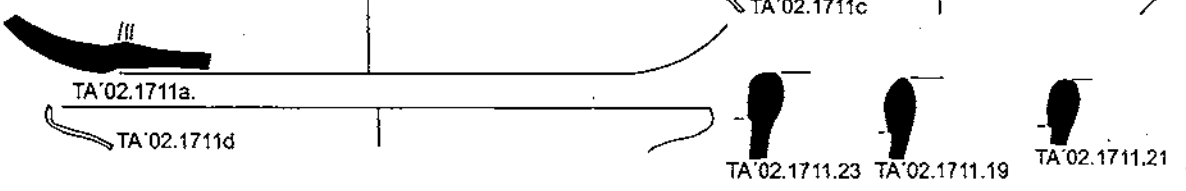
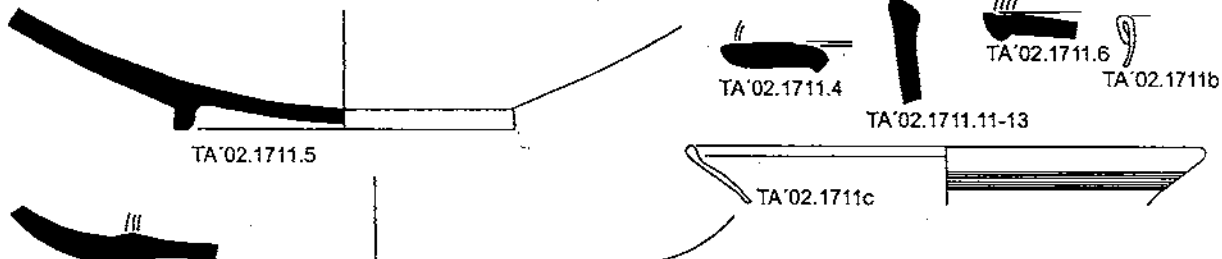
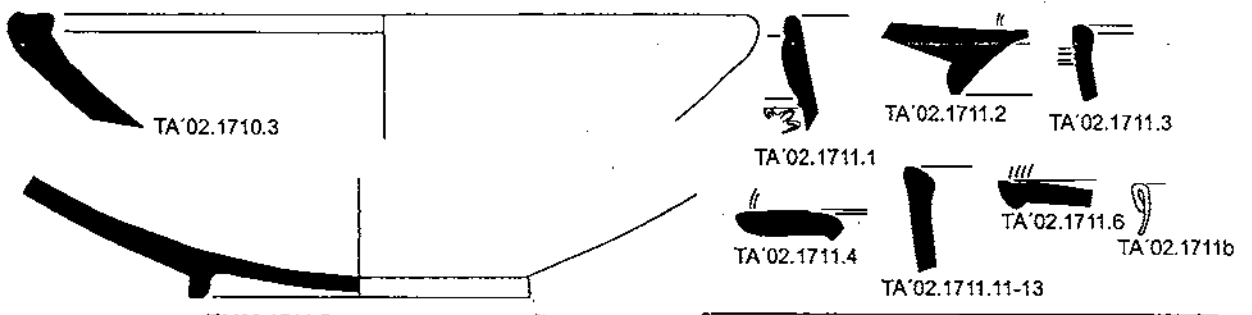
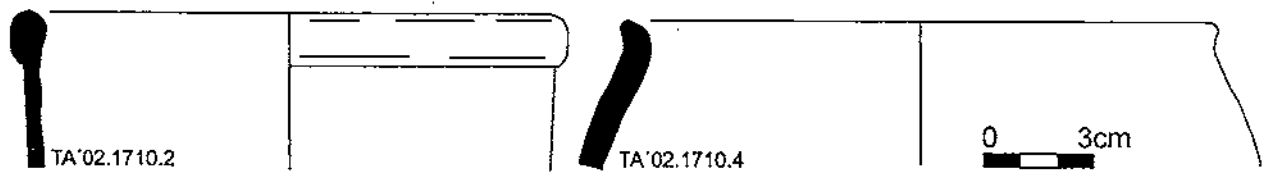
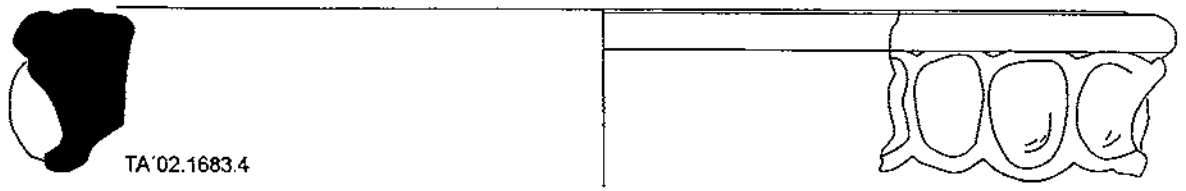
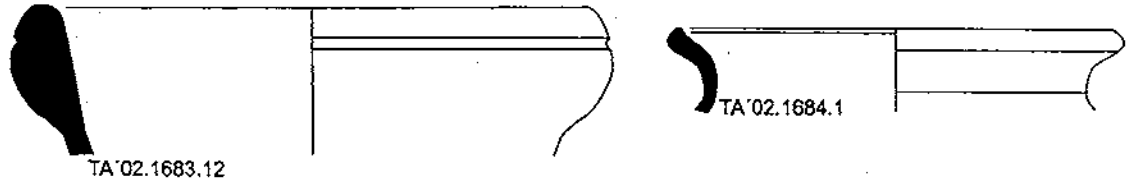
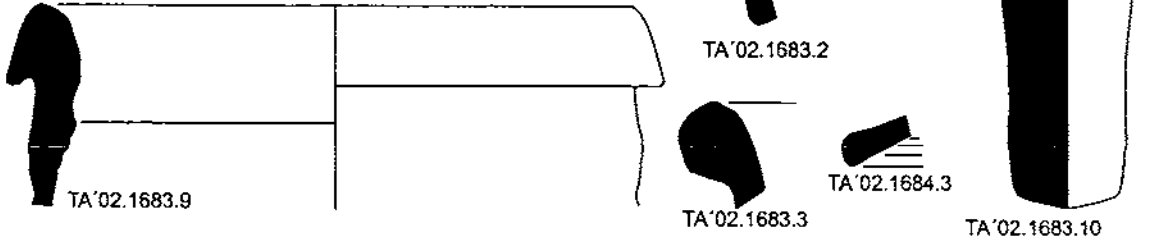
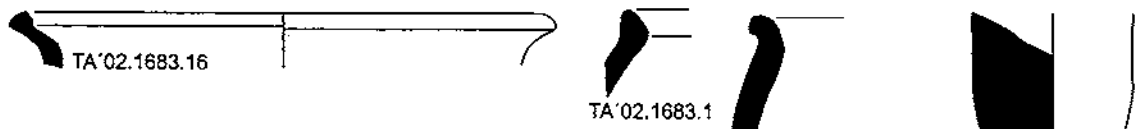
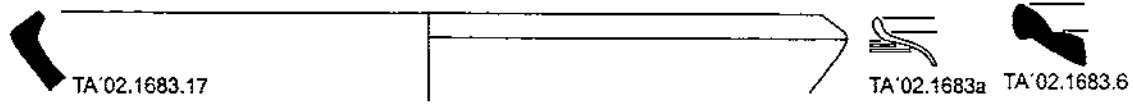

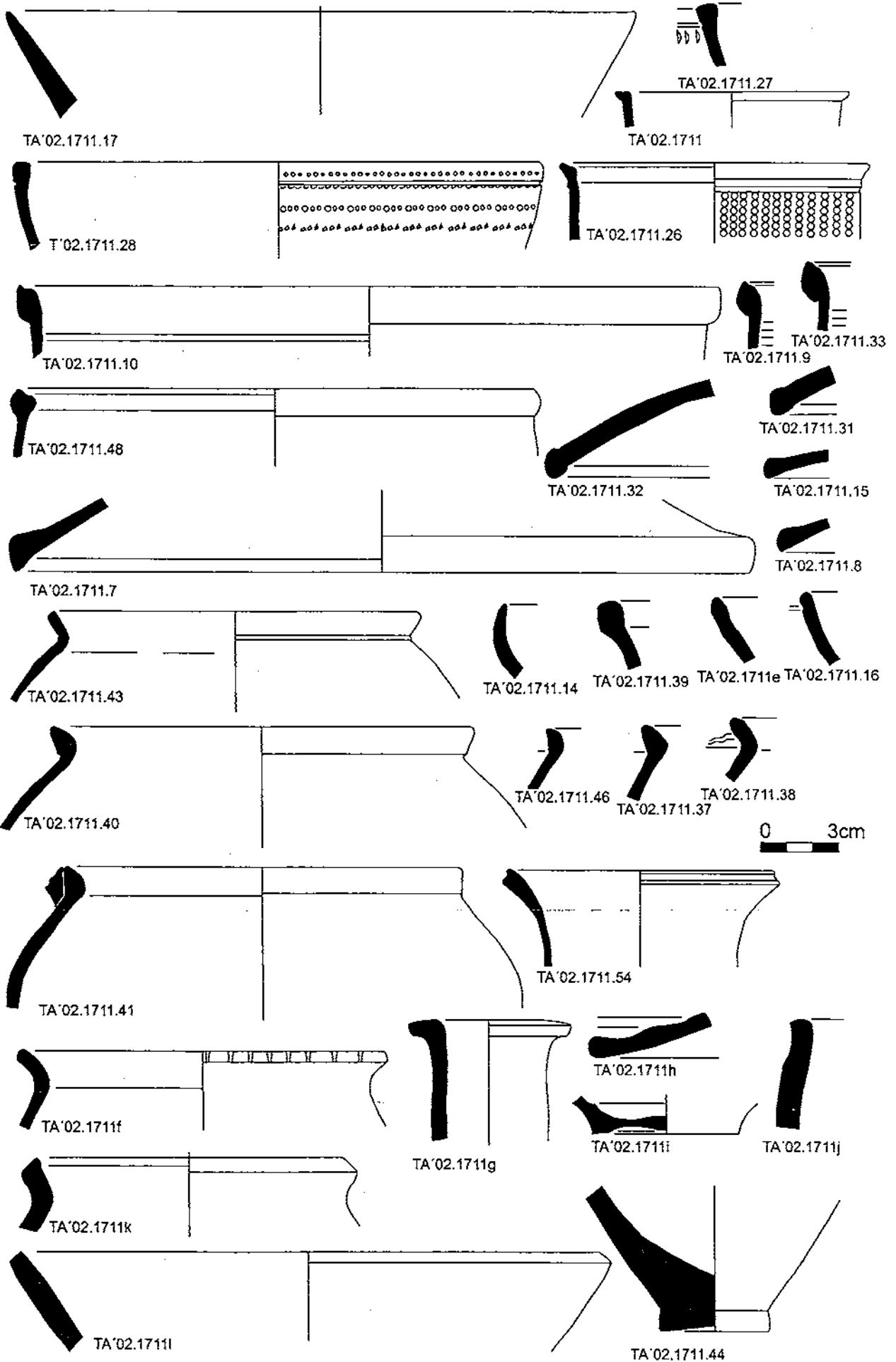

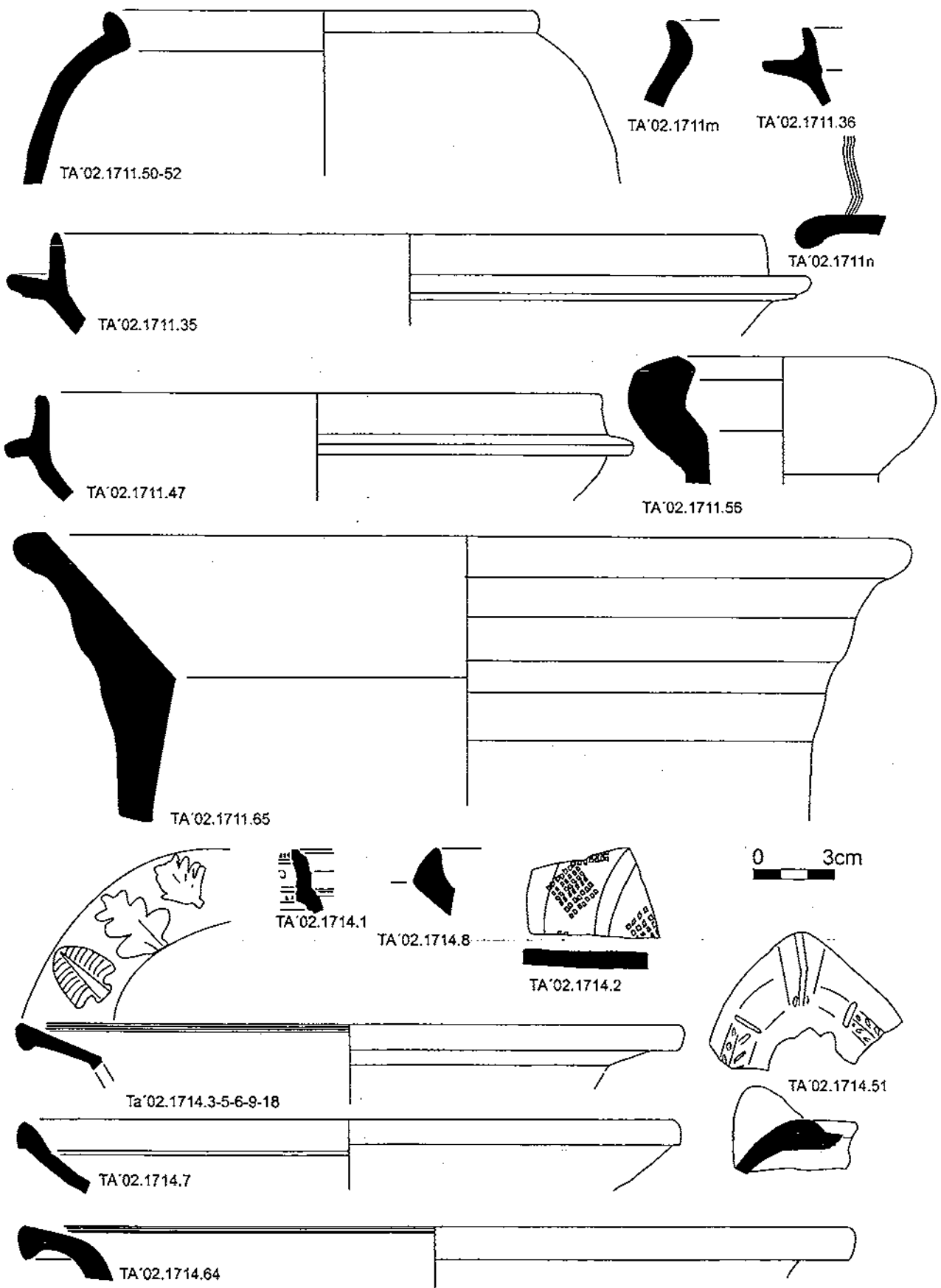

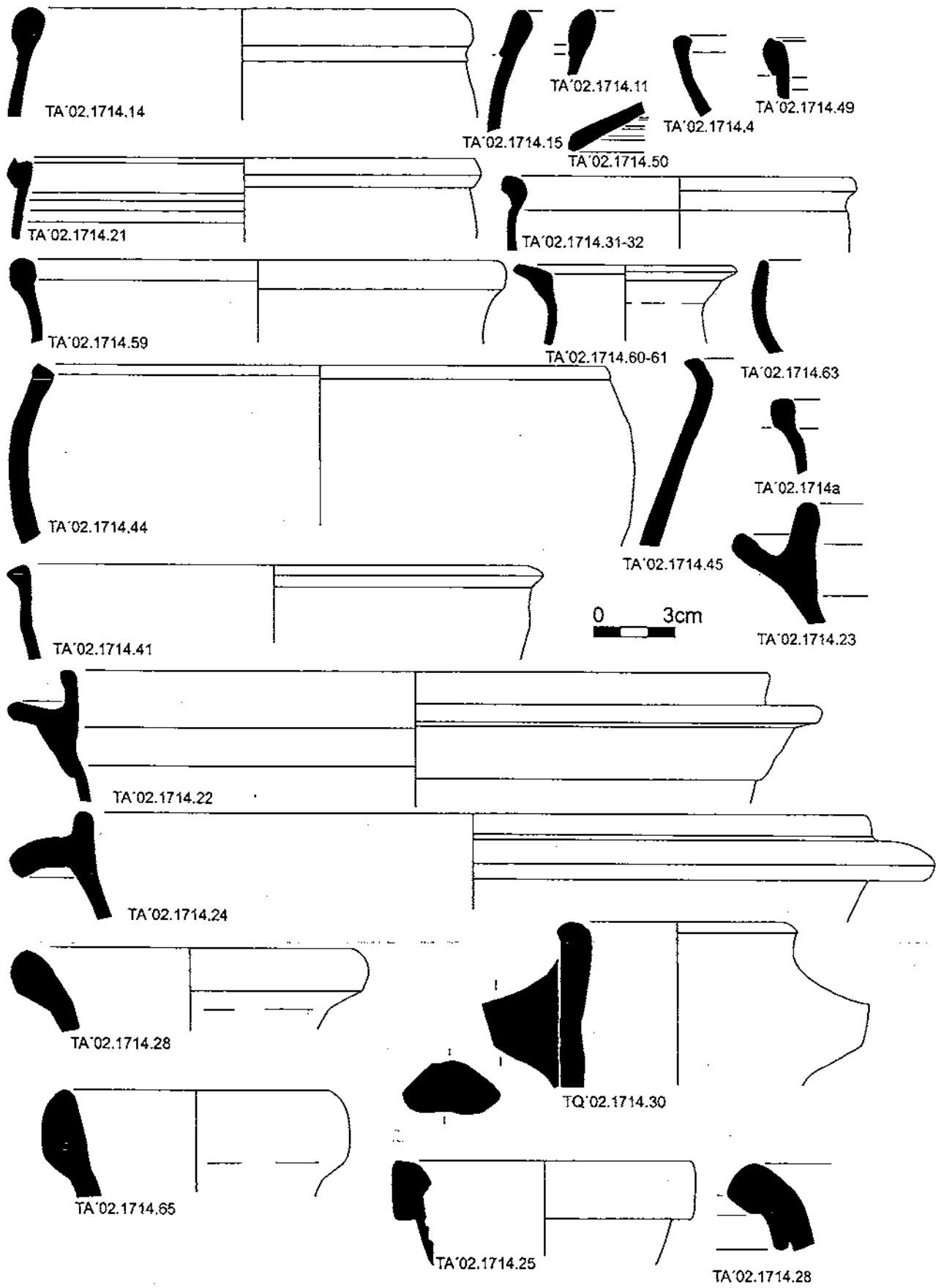

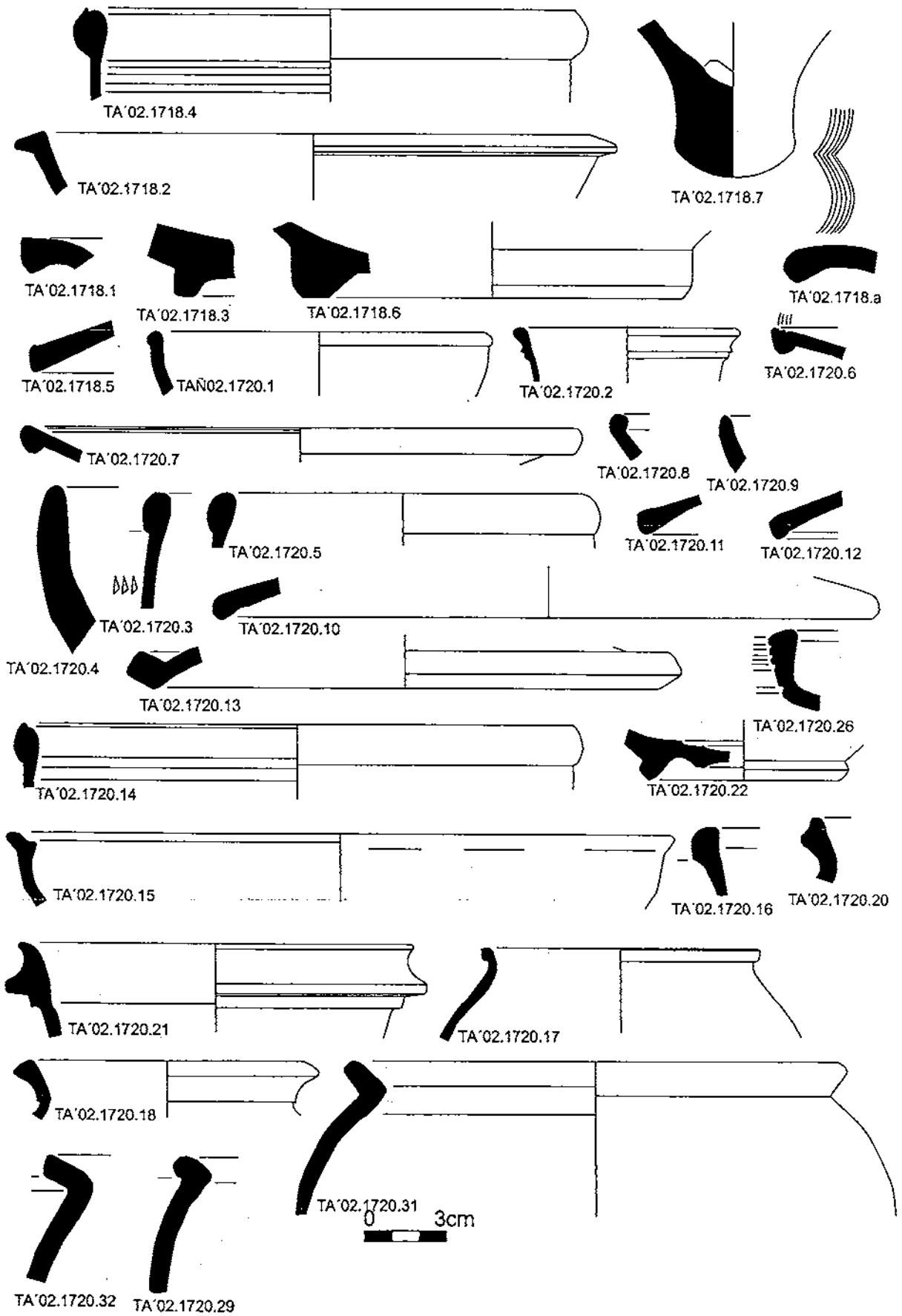

BLOC SUD OEST (LÁMINA 7)



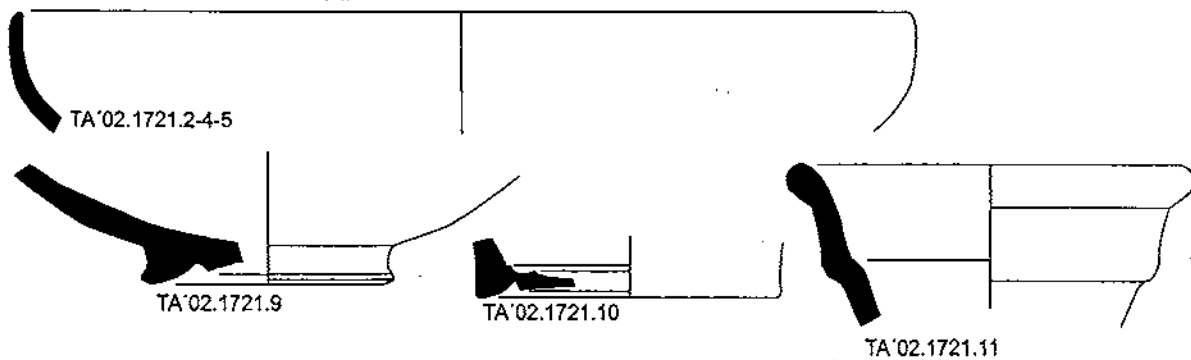
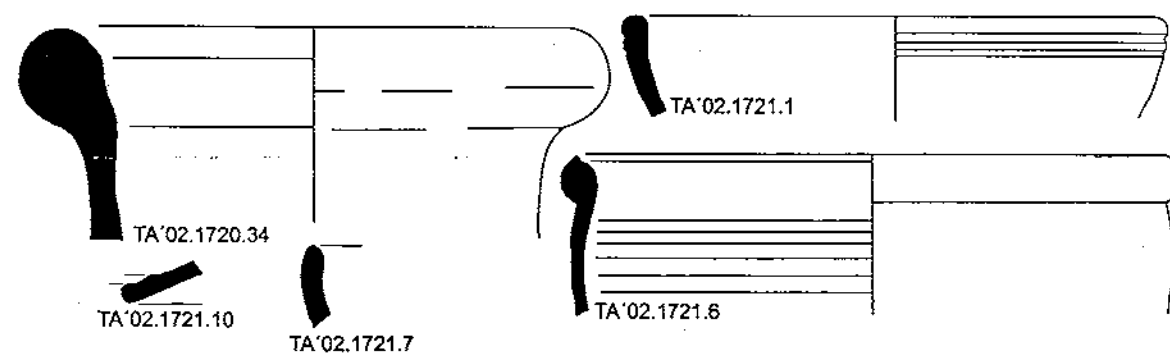
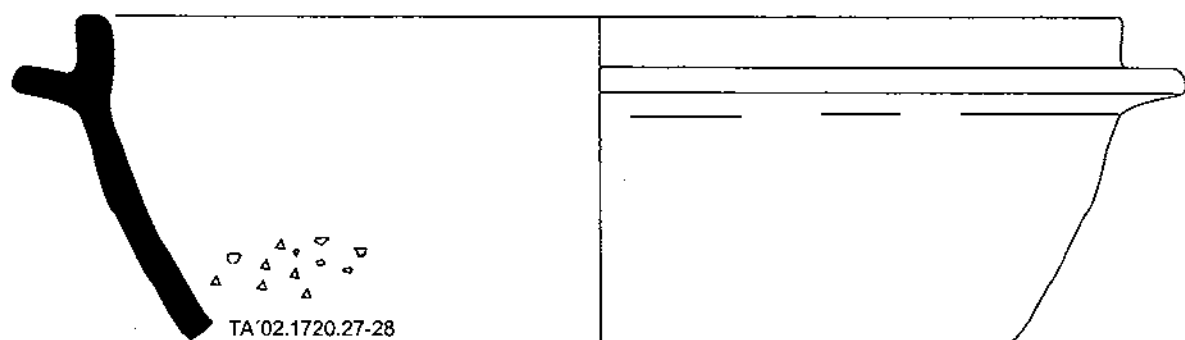
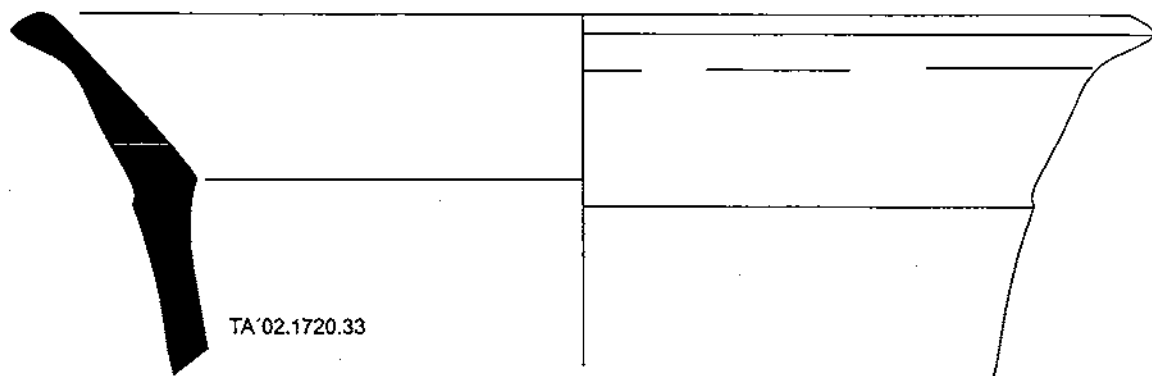
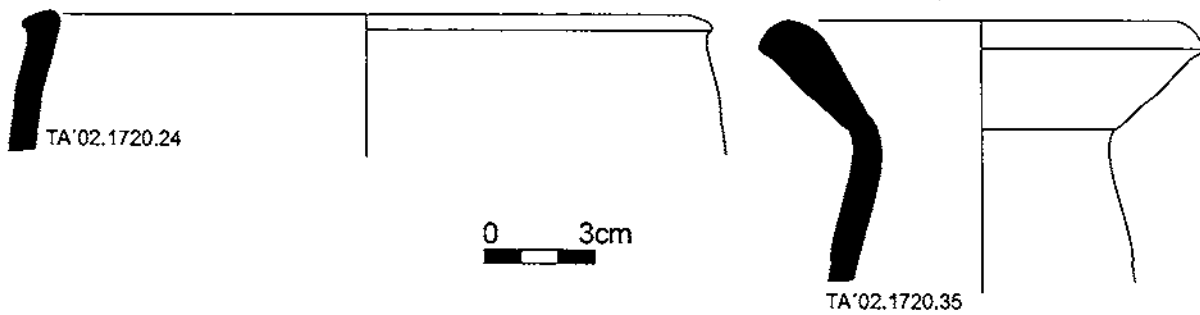

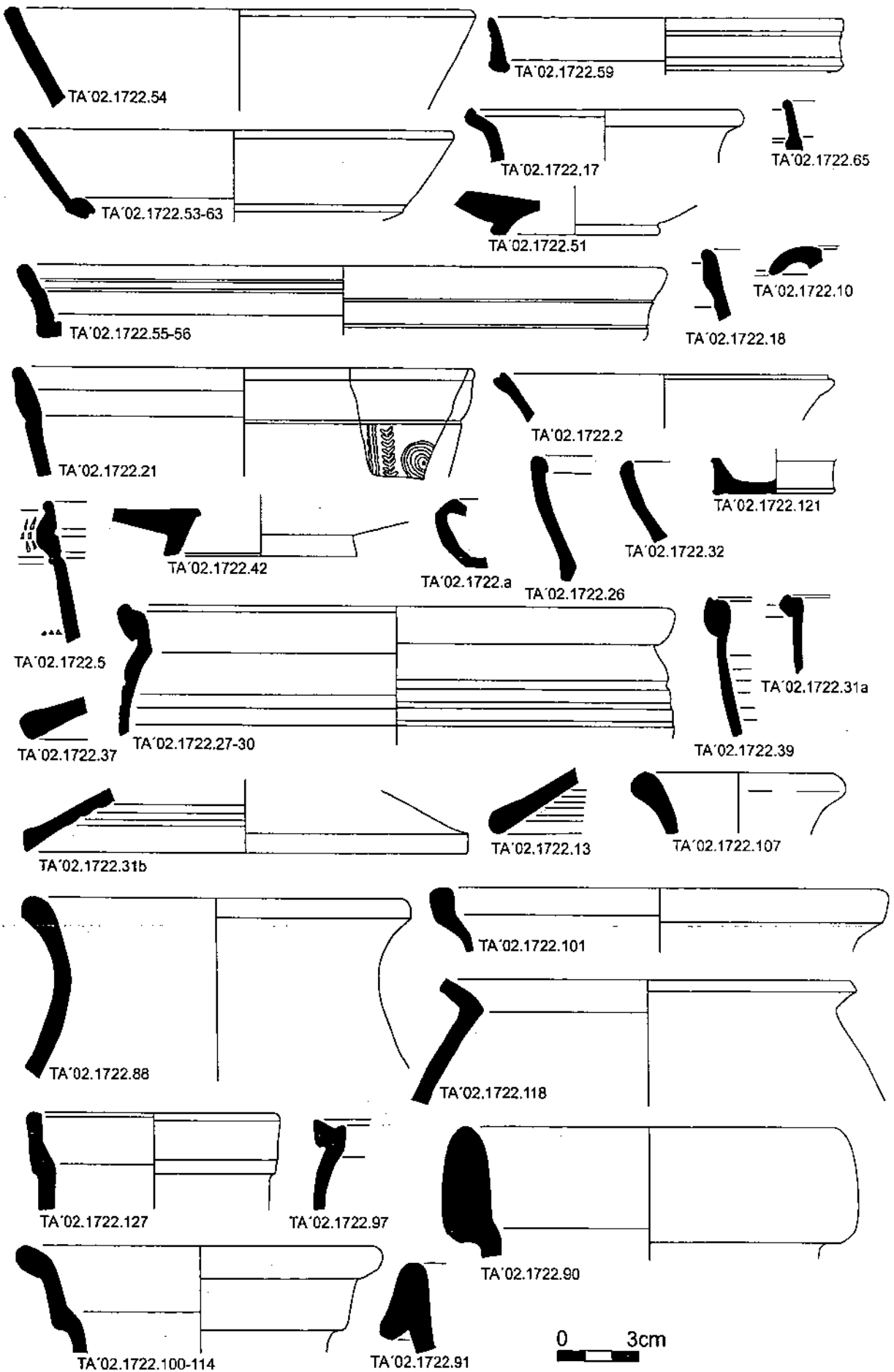

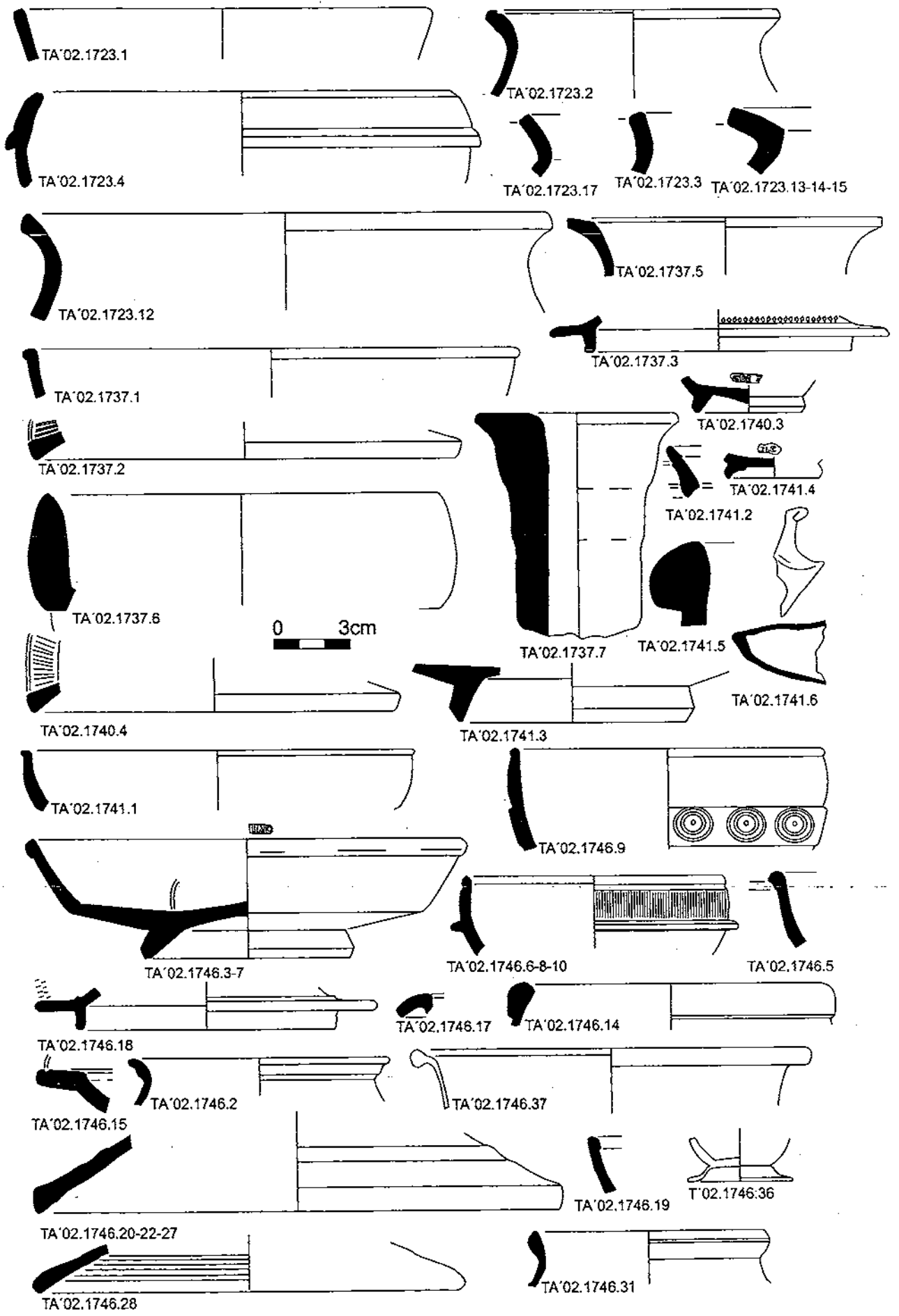

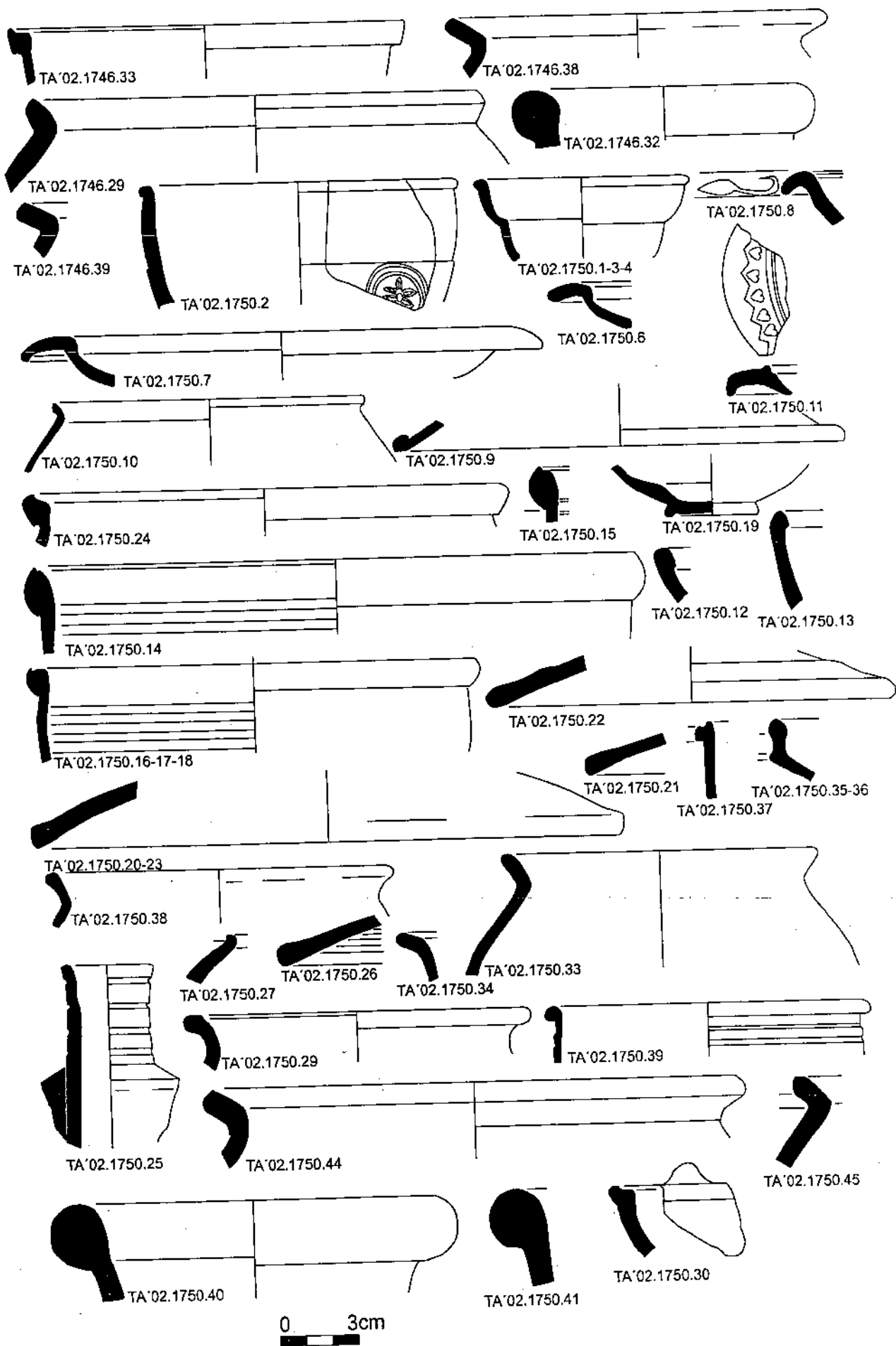

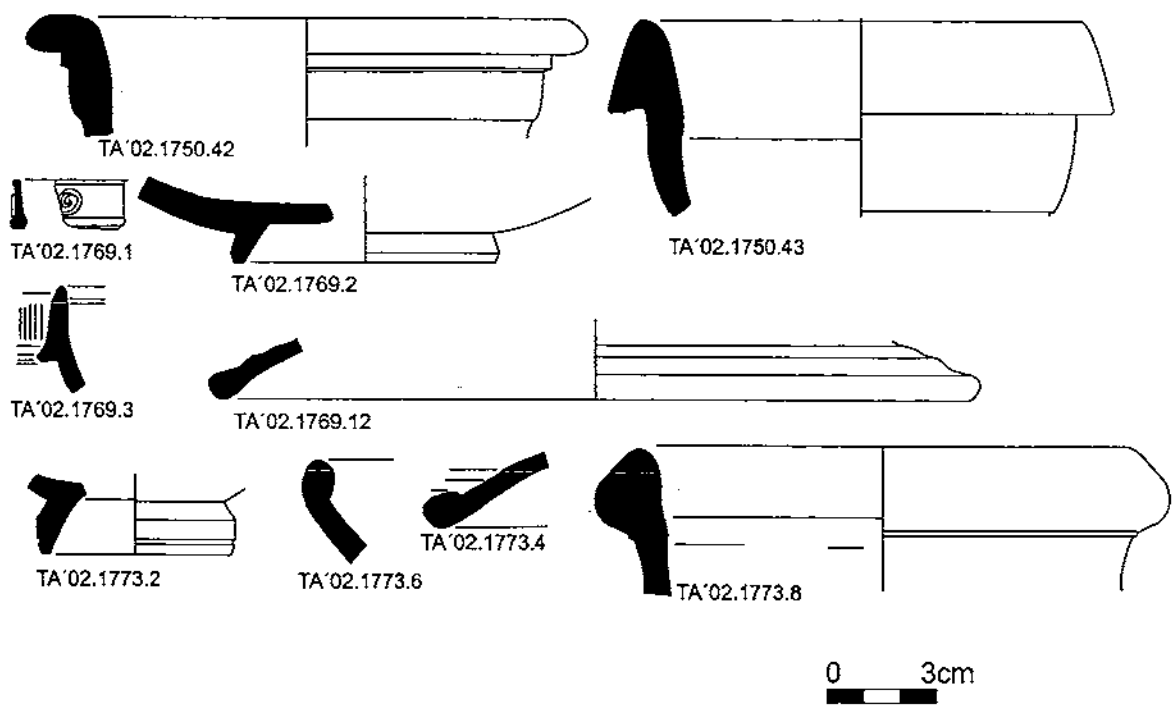

## INVENTARI LÀMINES TARDOR 2002

### Àmbits 19, 21 i 23

#### Àmbit 19

- 1777.1. Ferro per clavar tubuli
- 1177.2. Tubuli
- 1777.3 Tubuli
- 1777.4. Tubuli enganxat al rajol del sol
- 1780.1. Àmfora itàlica, Dres.1

#### Àmbit 21

- 1839.1. Africana de cuina
- 1839.3. Dolium

#### Àmbit 23

- 1827.1. Campaniana B

### Àmbit 32

- 1796.1. Morter
- 1796.4. Àmfora africana II
- 1796.2. Africana de cuina vernissada
- 1796.3. Àmfora itàlica Dres.1
- 1797.3. Pondus
- 1797.1. Campaniana B
- 1797.2. Ceràmica comuna
- 1926.1. Africana de cuina. Os.III,267
- 1926.3. Àmfora tarraconesa Dres.1
- 1926.2. Africana de cuina
- 1930.1. Africana de cuina, Os.III,267
- 1930.2. Àmfora africana
- 1930.3. Dolium
- 1932.1. Campaniana B
- 1932.2. Itàlica de cuina
- 1932.3. Ceràmica ibèrica. Kalathos
- 1933.1. Campaniana A

- 1933.2. Àmfora local

- 1937.1. Campaniana A

### Àmbits 34 i 35

#### Àmbit 34

- 1794.1. Campaniana A
- 1794.2. Ceràmica de la costa catalana
- 1794.4. Itàlica de cuina
- 1794.3. PPF sense vernissar
- 1794.5. Àmfora itàlica Dres.1
- 1794.6. Àmfora tarraconesa Dres.1
- 1794.7. Pondus
- 1859.4. Campaniana
- 1859.1. Campaniana A
- 1859.2. Àmfora indeterminada
- 1859.3. Àmfora ibèrica

#### Àmbit 35

- 1877.1. Àmfora
- 1881.1. Imitació TS itàlica
- 1881.2. Itàlica de cuina
- 1881.4. Àmfora local
- 1881.3. Àmfora itàlica Dres.1
- 1885.2. Morter
- 1885.3. Pondus
- 1885.1. Itàlica de cuina
- 1885.4. Pes de pedra
- 1885.5. Fusaiola
- 1886.1. Ceràmica de la costa catalana
- 1886.2. PPF sense vernissar
- 1886.3. Ungüentari
- 1886.4. Grapa de dolium de plom

### Àmbit 50, làmina 1

- 1810.1. TS Sudgàl.lica
- 1810.2. TS Sudgàl.lica Drag.29
- 1810.4. TS Sudgàl.lica
- 1810.5. TS Sudgàl.lica Drag.24/25
- 1810.3. TS Sudgàl.lica
- 1810.6. TS Africana A
- 1810.7. TS Africana A
- 1810.8. TS Africana A
- 1810.11. Africana de cuina vernissada
- 1810.9. Africana de cuina
- 1810.13. TS Africana A
- 1810.12. Africana de cuina vernissada
- 1810.10. Africana de cuina vernissada
- 1810.17. Africana de cuina
- 1810.16. Africana de cuina
- 1810.15. Africana de cuina
- 1810.14. Africana de cuina
- 1810.19. Llantia
- 1810.20. Llantia
- 1810.21. Ceràmica comuna
- 1810.22. Ceràmica comuna
- 1810.24. Ceràmica comuna
- 1810.27. Amforisc
- 1810.23. Ceràmica comuna
- 1810.26. Ceràmica comuna
- 1810.25. Ceràmica comuna
- 1810.30. Àmfora tarraconesa
- 1810.32. Àmfora
- 1810.28. Àmfora local Dres. 2-4
- 1810.29. Àmfora local Dres.2-4
- 1810.31. Àmfora
- 1812.1. Africana de cuina
- 1812.3. Ceràmica comuna
- 1812.2. Ceràmica comuna local
- 1813.1. TS Itàlica
- 1813.6. Africana de cuina
- 1813.3. Africana de cuina vernissada
- 1813.6. Africana de cuina
- 1813.7. Africana de cuina
- Àmbit 50, làmina 2**
- 1813.4. Africana de cuina
- 1813.5. Africana de cuina
- 1813.8. Ceràmica comuna
- 1813.11. Ceràmica comuna
- 1813.12. Vidre
- 1813.10. Ceràmica comuna
- 1813.9. Ceràmica comuna
- 1817.3. Africana de cuina
- 1817.4. Africana de cuina
- 1817.1. TS Sudgàl.lica
- 1817.2. TS Lucente
- 1817.5. Africana de cuina
- 1817.6. Africana de cuina
- 1817.8. Ceràmica comuna
- 1817.7. Africana de cuina
- 1817.10. Amf. local Dres.2-4
- 1819.1. PPF vernissada
- 1819.2. PPF vernissada
- 1819.3. TS Africana A
- 1819.4. Africana de cuina
- 1819.5. Ceràmica comuna
- 1819.7. Àmfora local Dres.2-4
- 1819.6. Àmfora local
- 1820.1. TS Itàlica
- 1820.4. TS Sudgàl.lica

-1820.5. TS Africana A

-1820.7. Africana de cuina

-1820.8. Gran vas

-1820.9. Àmfora local Dres.2-4

-1806.9. Ceràmica comuna local.

### **Bloc sud oest**

-1800.1. Ceràmica comuna

-1800.2. Ceràmica comuna

-1800.3. Morter

-1800.5. Àmfora africana

-1800.4. Àmfora local Dres.2-4

-1801.5. Africana de cuina vernissada

-1801.4. Africana de cuina

-1801.7. Ceràmica comuna

-1801.1. TS Africana A

-1801.2. TS Lucente

-1801.3. Africana de cuina

-1801.6. Ceràmica comuna

-1801.6. Ceràmica comuna

-1803.1. TS Africana A

-1803.2. Ceràmica comuna

-1804.1. Africana de cuina

-1804.2. Africana de cuina

-1804.5. Àmfora local Dres.2-4

-1804.3. Ceràmica comuna

-1804.6. Àmfora local

-1806.1. TS Itàlica

-1806.3. TS Itàlica

-1806.2. TS Itàlica

-1806.4. TS Itàlica

-1806.5. TS Sudgàl.lica

-1806.11. PPFV vernissada

-1806.6. Africana de cuina



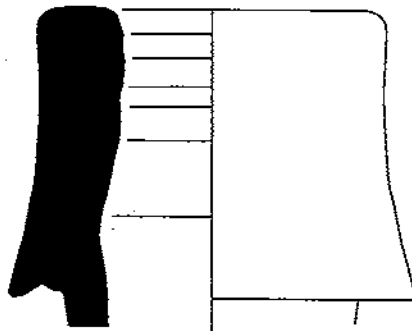
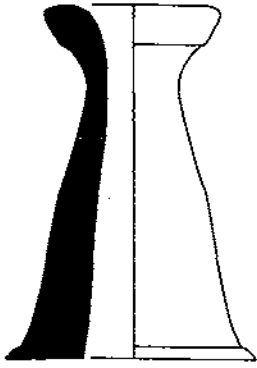
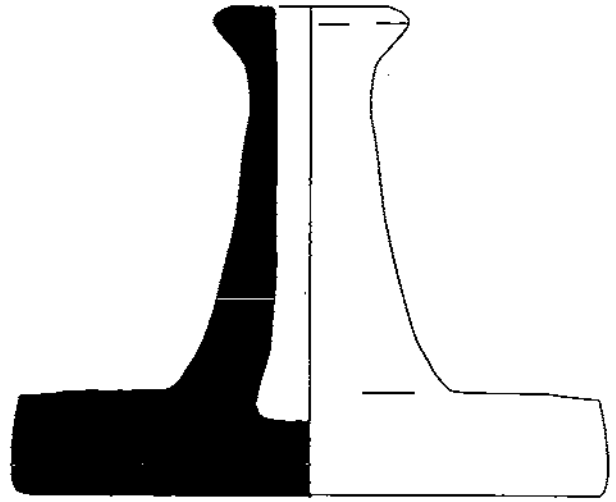
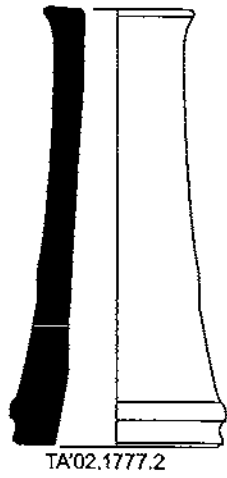
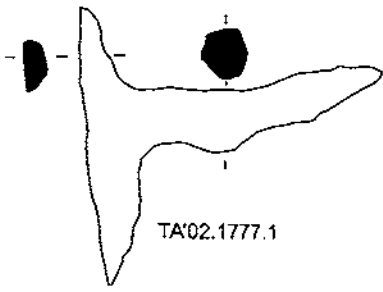

0 3cm

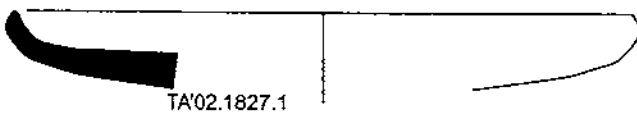
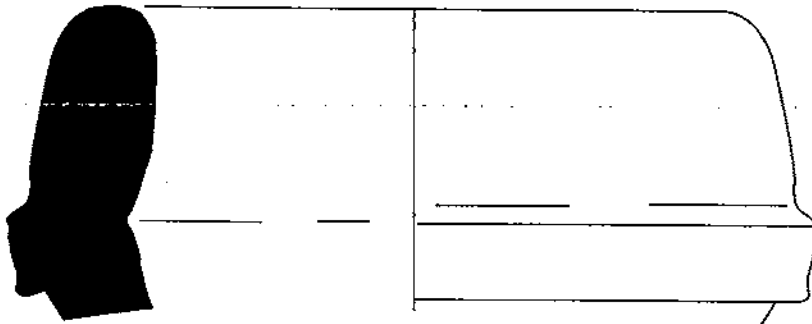

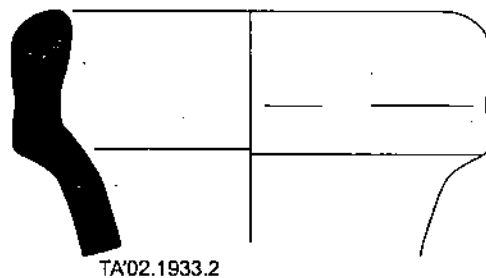
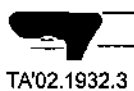
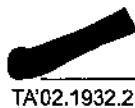
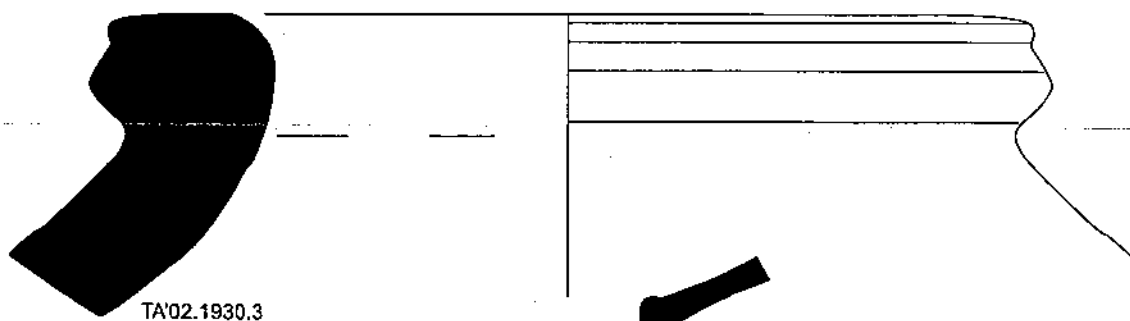
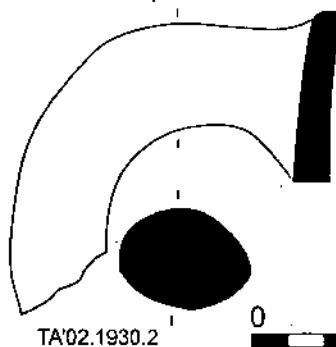
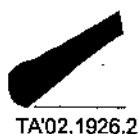
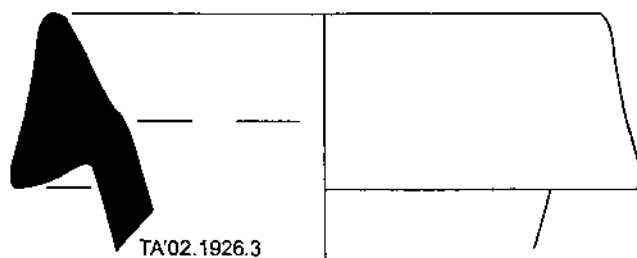
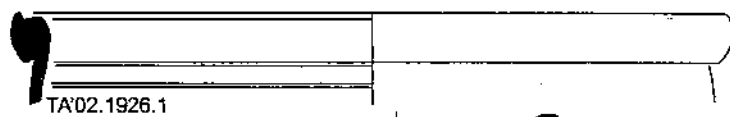
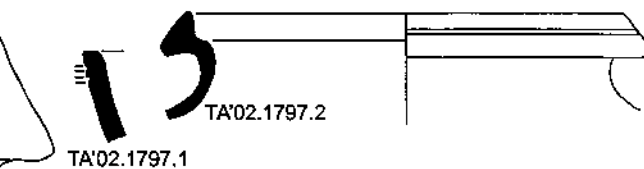
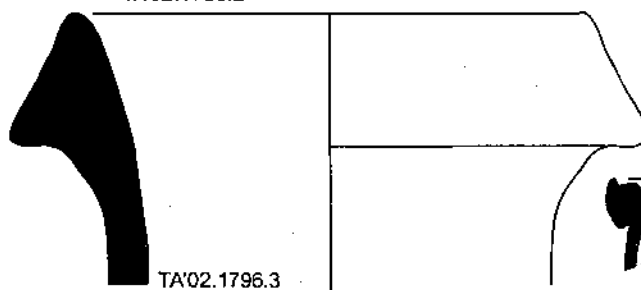
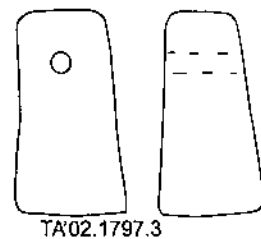
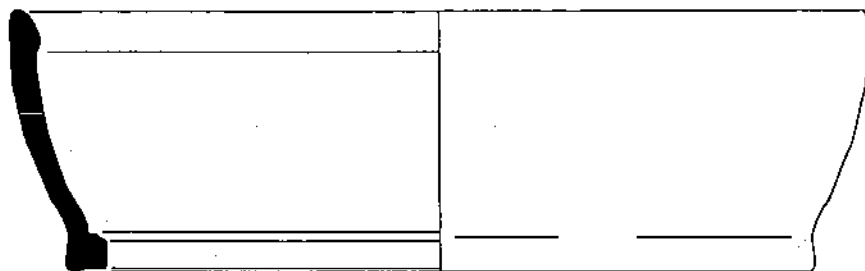
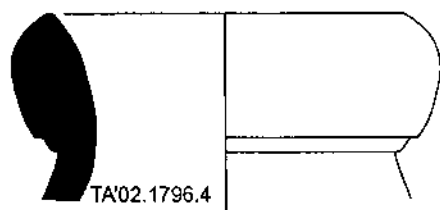
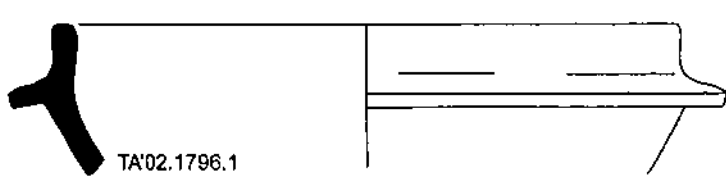

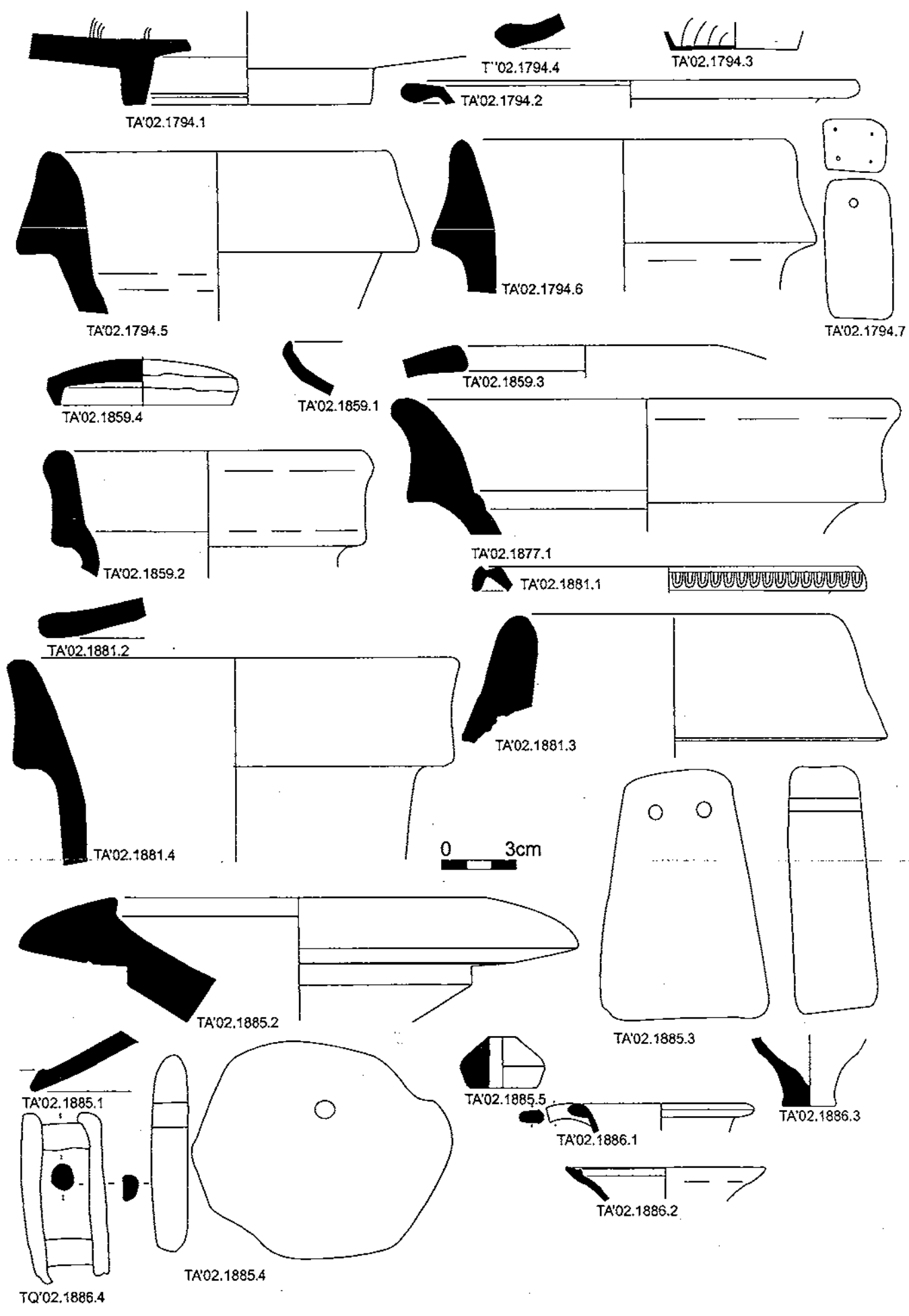

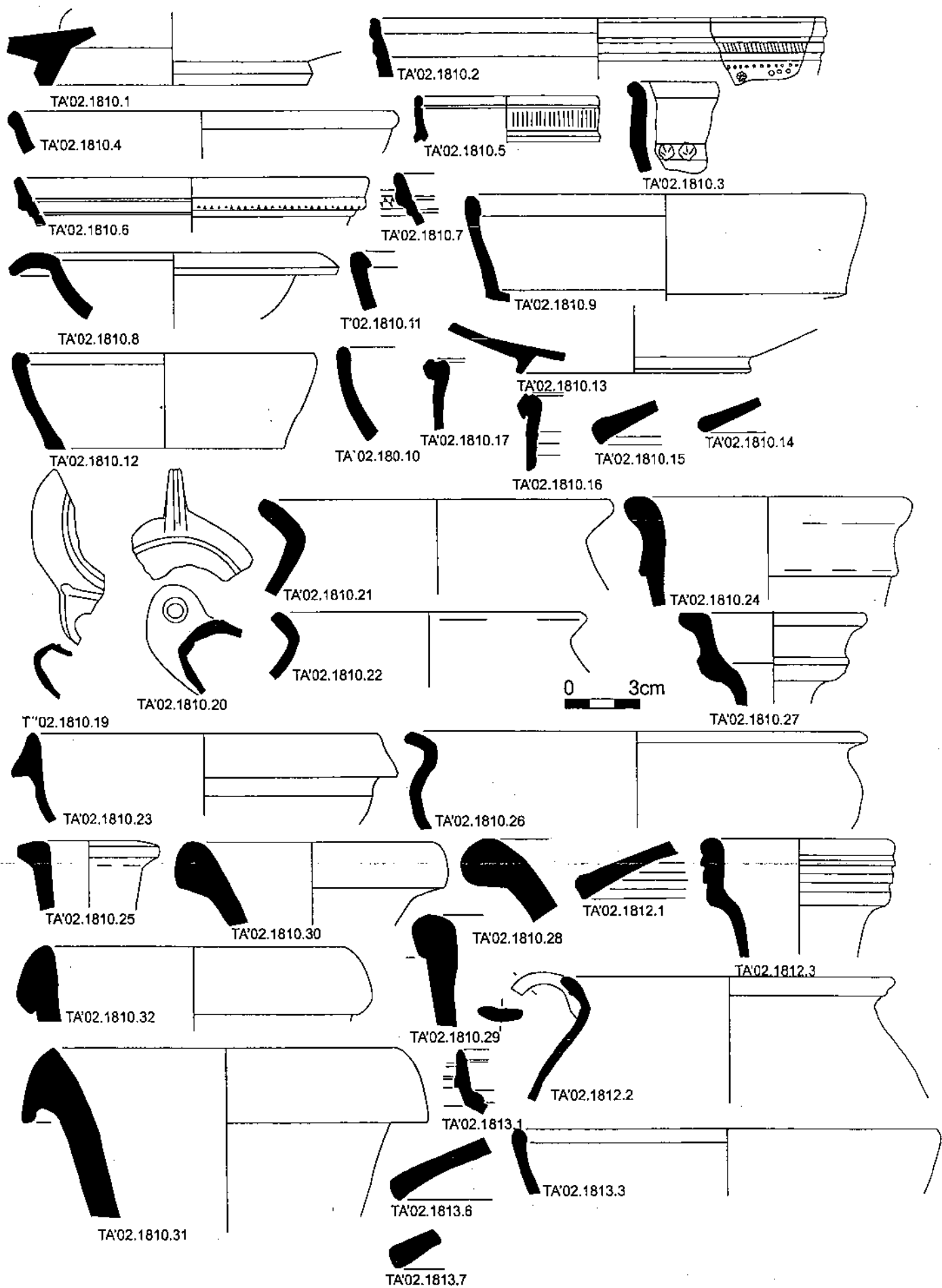

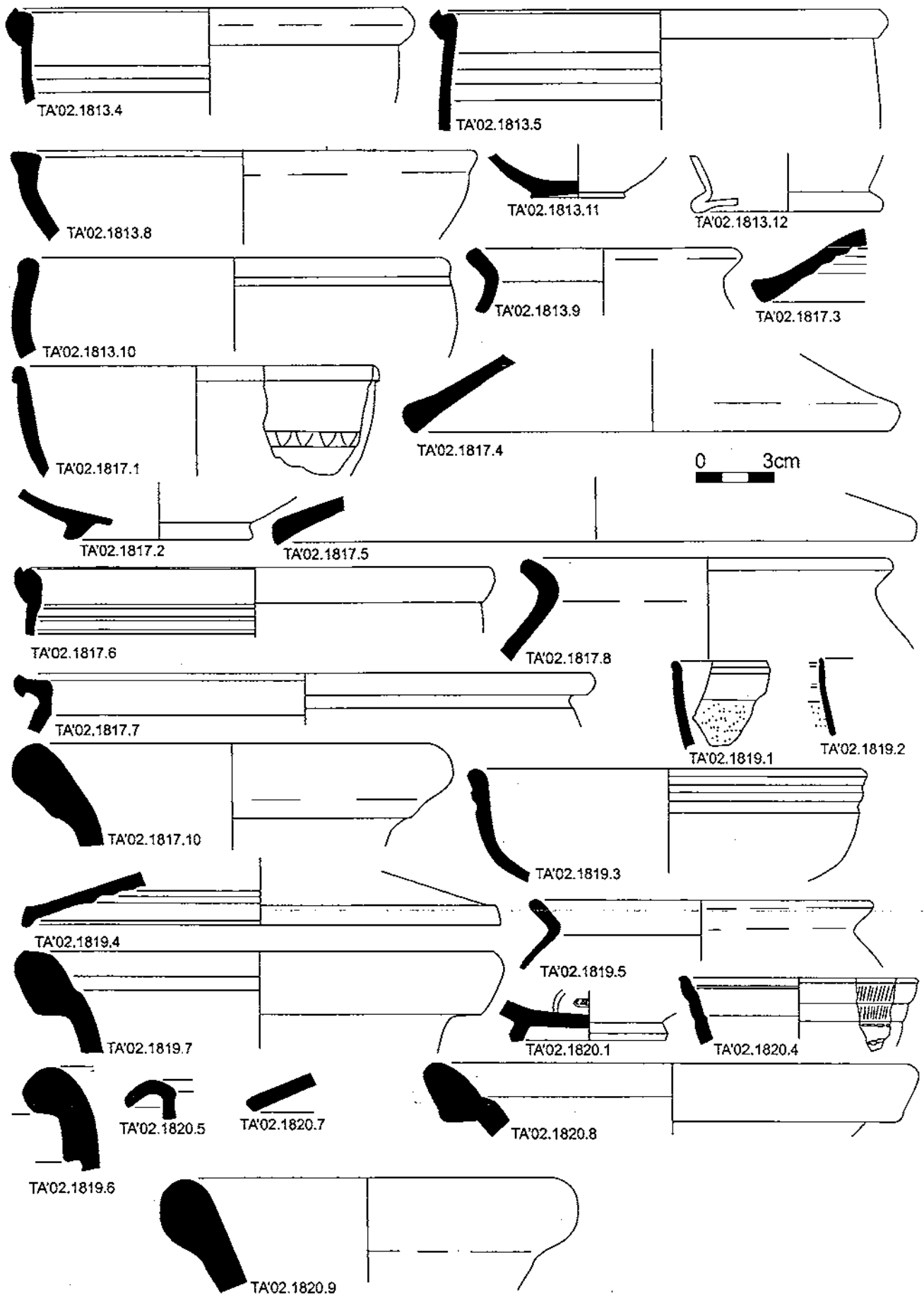

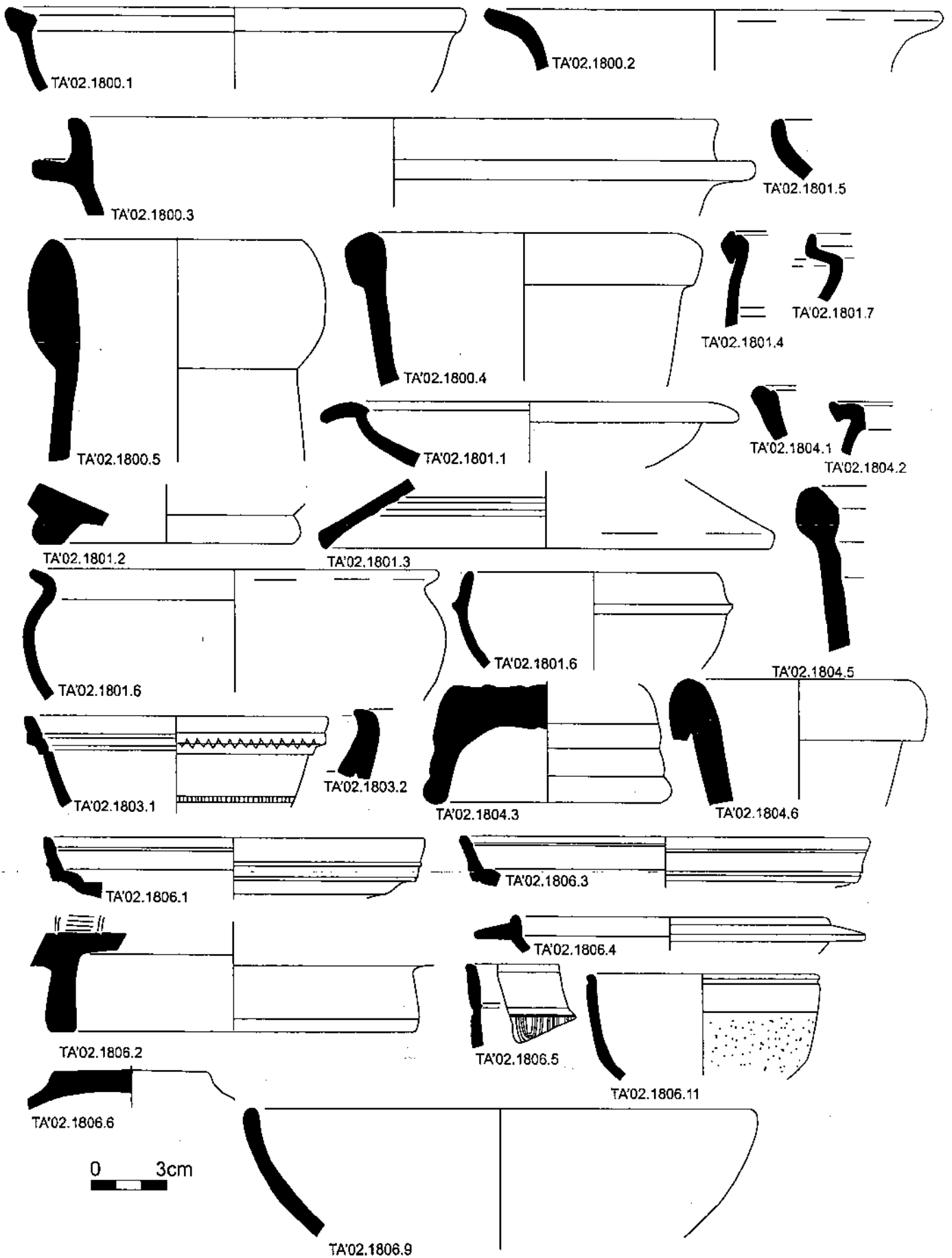

## FITXA DE MURS

JACIMENT: ELS AMETLLERS (TOSSA DE MAR, LA SELVA)

ÀMBIT 4

U.E. M101

LOCALITZACIÓ Banda sud  
ORIENTACIÓ est oest

TÈCNICA CONSTRUCTIVA  
Pedra lligada amb morter

### RELACIONS

Es recolza

Se li recolza

Igual a

Solidari amb 102

Cobreix a 166, 327=329,328

Cobert per

Talla a

Tallat per

### ALTRES CARACTERÍSTIQUES

### RESTAURACIONS

Part superior?

### DIMENSIONS

Amplada 0'45m Longitut 2'97m Alçada 0'08-0'53m.

## FITXA DE MURS

JACIMENT: ELS AMETLLERS (TOSSA DE MAR, LA SELVA)

ÀMBIT 1

U.E. M102

LOCALITZACIÓ Banda est A1

ORIENTACIÓ nord sud

### TÈCNICA CONSTRUCTIVA

Pedra i rajol lligada amb morter.

### RELACIONS

Es recolza

Se li recolza 104

Igual a 306

Solidari amb 101

Cobreix a 166

Cobert per

Talla a

Tallat per

### ALTRES CARACTERÍSTIQUES

Banda sud de la porta entre els A1 i A4

### RESTAURACIONS

El brançal sud de la porta presenta molts rajols.

### DIMENSIONS

Amplada 0'48m

Longitud ?m.

Alçada 0'62-0'68m.



## FITXA DE MURS

**JACIMENT: ELS AMETLLERS (TOSSA DE MAR, LA SELVA)**

**ÀMBIT 4-5**

**U.E. M103**

**LOCALITZACIÓ** Banda nord A4

**ORIENTACIÓ** est oest

### TÈCNICA CONSTRUCTIVA

Pedra lligada amb morter

### RELACIONS

Es recolza

Se li recolza

Igual a

Solidari amb 306

Cobreix a 325,166

Cobert per

Talla a

Tallat per

### ALTRES CARACTERÍSTIQUES

L'angle d'aquesta cambra (A.4) sembla aprofitar-se com a brancal sud de la porta de l'A.2.

### RESTAURACIONS

Restauració de la primera filada per A. del Castillo

### DIMENSIONS

Amplada 0'43m.

Longitud 1'82m.

Alçada 0'22-0'55m.

## FITXA DE MURS

JACIMENT: ELS AMETLLERS (TOSSA DE MAR, LA SELVA)

ÀMBIT 1

U.E. M104

LOCALITZACIÓ Banda sud  
ORIENTACIÓ est oest

TÈCNICA CONSTRUCTIVA  
Pedra lligada amb morter

### RELACIONS

Es recolza 102

Se li recolza

Igual a

Solidari amb 105

Cobreix a 332, 304

Cobert per

Talla a

Tallat per

### ALTRES CARACTERÍSTIQUES

La fonamentació s'adapta al terreny passant per sobre el M-302-304.

### RESTAURACIONS

Filades superiors (A. del Castillo)

### DIMENSIONS

Amplada 0'45m.

Longitud 3'92m.

Alçada 0'60m.

## FITXA DE MURS

**JACIMENT: ELS AMETLLERS (TOSSA DE MAR, LA SELVA)**

**ÀMBIT** 1-2

**U.E.** M105

**LOCALITZACIÓ** Banda oest  
**ORIENTACIÓ** nord sud

**TÈCNICA CONSTRUCTIVA**  
Pedra lligada amb morter

### RELACIONS

Es recolza 109

Se li recolza 106

Igual a

Solidari amb 104

Cobreix a 304, 309

Cobert per

Talla a

Tallat per

### ALTRES CARACTERÍSTIQUES

Part superior restaurada per A. del Castillo. L'extrem nord es va ensorrar amb les tormentes de l'any 2002.

### RESTAURACIONS

### DIMENSIONS

**Amplada**

**Longitud**

**8'46m.**

**Alçada 0'47m.**

## FITXA DE MURS

JACIMENT: ELS AMETLLERS (TOSSA DE MAR, LA SELVA)

ÀMBIT 1-2

U.E. M106

LOCALITZACIÓ Banda nord A1  
ORIENTACIÓ est oest

TÈCNICA CONSTRUCTIVA  
Pedra lligada amb morter

### RELACIONS

Es recolza 105-166-306

Se li recolza

Igual a

Solidari amb

Cobreix a

Cobert per

Talla a

Tallat per

### ALTRES CARACTERÍSTIQUES

### RESTAURACIONS

Sobrealçat

### DIMENSIONS

Amplada 0'45m. Longitut 4'05m. Alçada 0'38m.

## FITXA DE MURS

JACIMENT: ELS AMETLLERS (TOSSA DE MAR, LA SELVA)

ÀMBIT 2-3

U.E. M107

LOCALITZACIÓ Banda sud A3  
ORIENTACIÓ est oest

### TÈCNICA CONSTRUCTIVA

Pedra i morter, i algunes teules a la part superior. Sembla tenir revestiment a la banda nord.

### RELACIONS

Es recolza

Se li recolza

Igual a

Solidari amb 305

Cobreix a

Cobert per

Talla a

Tallat per

### ALTRES CARACTERÍSTIQUES

No són visibles les relacions amb altres murs. Per l'est es perd i per l'oest l'angle està fet adossant-se a un cos rectangular fet íntegrament de teules. Just en aquest punt el mur ha cedit cap a la banda sud. És de factura força similar al M111.

### RESTAURACIONS

Possiblement s'hagi unit amb una restauració el propi mur amb el rectangle de teules que té a la banda oest i que no sembla funcionar alineat amb el mur M111

### DIMENSIONS

Amplada 0'34m. Longitud 2'42m. Alçada 0'07-0'24m.

## FITXA DE MURS

JACIMENT: ELS AMETLLERS (TOSSA DE MAR, LA SELVA)

ÀMBIT 3-5

U.E. M108

LOCALITZACIÓ Banda est de l'A3

ORIENTACIÓ nord sud

### TÈCNICA CONSTRUCTIVA

Pedra irregular lligada amb morter, i presència de teules.

### RELACIONS

Es recolza 109

Se li recolza

Igual a

Solidari amb

Cobreix a 116-166

Cobert per

Talla a

Tallat per

### ALTRES CARACTERÍSTIQUES

No presenta la mateixa orientació que M112 a l'A6, però es fonamenta en un mur anterior (M166) que sí que la porta. No està clar a on s'acabaria per la banda sud, on s'esvaeix de forma irregular. És l'únic mur de l'A3 que no té revestiment a la part interior.

### RESTAURACIONS

Alguna resta de restauració amb morter pel damunt

### DIMENSIONS

Amplada 0'45m

Longitud

1'45m.

Alçada 0'22-0'38m.

## FITXA DE MURS

**JACIMENT: ELS AMETLLERS (TOSSA DE MAR, LA SELVA)**

**ÀMBIT** 2-3-6-41-42-47-49

**U.E.** M-109

**LOCALITZACIÓ** Banda sud de l'A6-41-42-47-49

**ORIENTACIÓ** est oest

### TÈCNICA CONSTRUCTIVA

Fet amb pedres irregulars i morter, amb algunes teules (sobretot a la banda est).

### RELACIONS

Es recolza

Se li recolza 105-108-111-112-166-305-308-309-313-322-323-324-342-350

Igual a

Solidari amb 345

Cobreix a

Cobert per

Talla a

Tallat per

### ALTRES CARACTERÍSTIQUES

És un mur força més alt i llarg que els altres, aprofitat com a paret mestre on es recolzen d'altres murs (A2 i 3). a l'A3 se li recolza el signinum del paviment. A la maitat occidental la banda sud és irregular ja que s'adossava al nivell de terra del turó.

### RESTAURACIONS

Una esquerra ha estat tapada de forma precària. També s'ha retocat la part superior del mur.

### DIMENSIONS

Amplada 0'55-0'58m.

Longitud 8'60m.

Alçada 0'83-1'26m.

## FITXA DE MURS

JACIMENT: ELS AMETLLERS (TOSSA DE MAR, LA SELVA)

ÀMBIT 7

U.E. M110

LOCALITZACIÓ Banda nord  
ORIENTACIÓ nord sud

TÈCNICA CONSTRUCTIVA  
Pedra lligada amb morter

### RELACIONS

Es recolza 115

Se li recolza

Igual a

Solidari amb

Cobreix a

Cobert per

Talla a

Tallat per

### ALTRES CARACTERÍSTIQUES

Pilastra, igual a la M303 situada a la banda sud.

### RESTAURACIONS

### DIMENSIONS

Amplada 0'60m

Longitut

0'68m

Alçada 0'17m



## FITXA DE MURS

JACIMENT: ELS AMETLLERS (TOSSA DE MAR, LA SELVA)

ÀMBIT 2-3

U.E. M111

LOCALITZACIÓ Banda oest de l'A3  
ORIENTACIÓ nord sud

### TÈCNICA CONSTRUCTIVA

Igual que M107, però sense teula. Pedra lligada amb morter. amb estuc interior.

### RELACIONS

Es recolza 109

Se li recolza

Igual a

Solidari amb

Cobreix a

Cobert per

Talla a

Tallat per

### ALTRES CARACTERÍSTIQUES

Molt similar a M107 i es perd a la banda sud. Els dos trams de mur no van alineats, perquè es troben lleugerament tombats, l'angle sud oest es troba més a ponent  
Se li adosa el paviment d'o. signinum de l'A.3.

### RESTAURACIONS

A la part superior algun afegit de morter

### DIMENSIONS

Amplada 0'35m

Longitud 1'25m

Alçada 0'10-0'19m

## FITXA DE MURS

JACIMENT: ELS AMETLLERS (TOSSA DE MAR, LA SELVA)

ÀMBIT 5-6

U.E. M112

LOCALITZACIÓ Banda est de l'A6

ORIENTACIÓ nord sud

### TÈCNICA CONSTRUCTIVA

Pedra irregular amb morter i alguna teula

### RELACIONS

Es recolza 109

Se li recolza

Igual a

Solidari amb

Cobreix a 323

Cobert per

Talla a

Tallat per

### ALTRES CARACTERÍSTIQUES

Alineat amb M165 i de factura molt similar. Considerablement més baix que M109, sobre el qual es recolza. Molt escairat a la banda nord.

### RESTAURACIONS

Part superior del mur.

### DIMENSIONS

Amplada 0'45m

Longitud 2'30m

Alçada 0'29-0'50m

## FITXA DE MURS

JACIMENT: ELS AMETLLERS (TOSSA DE MAR, LA SELVA)

ÀMBIT 6-7

U.E. M113

LOCALITZACIÓ Banda sud  
ORIENTACIÓ est oest

### TÈCNICA CONSTRUCTIVA

Pedres carejades lligades amb morter. La part alta de l'extrem occidental sembla un afegit, on les filades són més clares i les pedres més treballades. La part baixa del mur recolza contra el M-349 mentre que la part superior el cobreix.

### RELACIONS

Es recolza 165-349

Se li recolza 114-313-315-322

Igual a 316

Solidari amb 315-359

Cobreix a

Cobert per

Talla a

Tallat per

### ALTRES CARACTERÍSTIQUES

Molt arrassat a la part central. L'extrem oest sembla presentar un afegit.

### RESTAURACIONS

La part central i oest va ser descoberta durant l'any 2001. La banda oriental potser tocada per A. del Castillo.

### DIMENSIONS

Amplada 0'45m

Longitud ?m

Alçada 0'12-0'55m

## FITXA DE MURS

JACIMENT: **ELS AMETLLERS (TOSSA DE MAR, LA SELVA)**

ÀMBIT 6-7

U.E. M114

LOCALITZACIÓ **Banda oest A7**  
ORIENTACIÓ **nord sud**

### TÈCNICA CONSTRUCTIVA

Pedres carejades lligades amb morter, formant filades. Presència de fragments de teula.

### RELACIONS

Es recolza

Se li recolza

Igual a

Solidari amb 113-115

Cobreix a

Cobert per

Talla a

Tallat per

### ALTRES CARACTERÍSTIQUES

Visible part de la banqueteta (línia de paviment).

### RESTAURACIONS

### DIMENSIONS

Amplada 0'50m

Longitud 5'20m

Alçada 0'50-0'81m

## FITXA DE MURS

JACIMENT: ELS AMETLLERS (TOSSA DE MAR, LA SELVA)

ÀMBIT 7-8

U.E. M115

LOCALITZACIÓ Banda nord A7  
ORIENTACIÓ est oest

### TÈCNICA CONSTRUCTIVA

Pedra i morter formant filades, amb presència de rajols a l'oest de M110 (a la banda est només a la fila superior, potser restaurada). A l'oest filades de pedra i rajol (per la banda nord s'observa que les files de rajol són unitàries a tot el llarg del mur). El mur es perllonga lleugerament més al nord de l'A.7

### RELACIONS

Es recolza	Se li recolza 110
Igual a	Solidari amb 114-370
Cobreix a	Cobert per
Talla a	Tallat per

### ALTRES CARACTERÍSTIQUES

Forat quadrangular immediatament a l'est de M110 (desguàs?)

### RESTAURACIONS

Filada de rajols a la part superior (?)

### DIMENSIONS

Amplada 0'45m Longitut 7'68m Alçada 0'25-0'62m

## FITXA DE MURS

JACIMENT: ELS AMETLLERS (TOSSA DE MAR, LA SELVA)

ÀMBIT 8

U.E. M116

LOCALITZACIÓ Banda sud A8  
ORIENTACIÓ nord sud

TÈCNICA CONSTRUCTIVA  
Mur de pedres i rajol lligats amb morter  
Fonament corregut

### RELACIONS

Es recolza 109

Se li recolza

Igual a 166

Solidari amb

Cobreix a

Cobert per 108-306

Talla a

Tallat per

### ALTRES CARACTERÍSTIQUES

### RESTAURACIONS

### DIMENSIONS

Amplada 0'50m

Longitud 1'40m

Alçada 0'30m

## FITXA DE MURS

JACIMENT: ELS AMETLLERS (TOSSA DE MAR, LA SELVA)

ÀMBIT 8-13

U.E. M117

LOCALITZACIÓ Banda nord A8  
ORIENTACIÓ est oest

TÈCNICA CONSTRUCTIVA  
Pedres lligades amb morter.

### RELACIONS

Es recolza

Se li recolza 118-119-131

Igual a 339

Solidari amb

Cobreix a

Cobert per 131 (Castillo?)

Talla a

Tallat per

### ALTRES CARACTERÍSTIQUES

Al mig del parament s'observa una pedra rectangular (0'57x0'39m) amb un encaix circular a la banda estreta (0'10m), polleguera de porta, i davant un graó (M-119), a l'est es conserva l'altra brancal de la porta, però sense els blocs del llindar. Aquest mur separava el pati sud del porticat (A.13).

### RESTAURACIONS

Sobrealçat per castillo a la banda oest?

### DIMENSIONS

Amplada 0'57m

Longitud 5m

Alçada 0'40m

## FITXA DE MURS

**JACIMENT: ELS AMETLLERS (TOSSA DE MAR, LA SELVA)**

**ÀMBIT 8-9**

**U.E. M118**

**LOCALITZACIÓ** Banda est de l'A9

**ORIENTACIÓ** nord sud

### **TÈCNICA CONSTRUCTIVA**

**Pedra lligada amb morter. Pràcticament sense fonamentació.**

### **RELACIONS**

**Es recolza 117**

**Se li recolza**

**Igual a**

**Solidari amb**

**Cobreix a**

**Cobert per**

**Talla a**

**Tallat per**

### **ALTRES CARACTERÍSTIQUES**

**2 grans esquerdes a la part central del mur- A banda i banda presenta unes motlures, potser per una sobrelevació de filades**

**Possible compartimentació tardana del pati, fins i tot podria ser una reforma post-vil·la. Pràcticament no presenta fonamentació.**

### **RESTAURACIONS**

**Sobrelevació?**

### **DIMENSIONS**

**Amplada 0'32m**

**Longitud 1'59m**

**Alçada 0'56m**



## FITXA DE MURS

JACIMENT: ELS AMETLLERS (TOSSA DE MAR, LA SELVA)

ÀMBIT 8

U.E. M119

LOCALITZACIÓ Banda nord de l'A8  
ORIENTACIÓ est oest

TÈCNICA CONSTRUCTIVA  
Rajol lligat amb morter

### RELACIONS

Es recolza 117

Se li recolza

Igual a

Solidari amb

Cobreix a

Cobert per

Talla a

Tallat per

### ALTRES CARACTERÍSTIQUES

Graó d'accès al pati (A.8) des de l'A.13.

### RESTAURACIONS

### DIMENSIONS

Amplada 0'36m

Longitud 2'15m

Alçada 0'24m

## FITXA DE MURS

**JACIMENT: ELS AMETLLERS (TOSSA DE MAR, LA SELVA)**

**ÀMBIT 9-10**

**U.E. M120**

**LOCALITZACIÓ** Banda est A10  
**ORIENTACIÓ** nord sud

**TÈCNICA CONSTRUCTIVA**  
Pedres lligades amb morter

### RELACIONS

Es recolza 117

Se li recolza 124

Igual a

Solidari amb 121

Cobreix a

Cobert per

Talla a

Tallat per

### ALTRES CARACTERÍSTIQUES

El mur pràcticament no presenta fonamentació. Afegit a tot un seguit de cambres preexistents (afegit a l'A.14).

### RESTAURACIONS

Sobreelevat un parell de filades a l'angle nord

### DIMENSIONS

Amplada 0'50m

Longitud

1'91m

Alçada 0'47m

## FITXA DE MURS

JACIMENT: ELS AMETLLERS (TOSSA DE MAR, LA SELVA)

ÀMBIT 10-40

U.E. M121

LOCALITZACIÓ Banda sud A10  
ORIENTACIÓ est oest

TÈCNICA CONSTRUCTIVA  
Pedra lligada amb morter.

### RELACIONS

Es recolza

Se li recolza 168

Igual a

Solidari amb 120-122

Cobreix a

Cobert per

Talla a

Tallat per

### ALTRES CARACTERÍSTIQUES

Forma part de la mateixa estructura que M-120

### RESTAURACIONS

### DIMENSIONS

Amplada 0'48m

Longitud

3'44m

Alçada 0'17-0'50m

## FITXA DE MURS

**JACIMENT: ELS AMETLLERS (TOSSA DE MAR, LA SELVA)**

**ÀMBIT 10-11**

**U.E. M122**

**LOCALITZACIÓ** Banda oest A10  
**ORIENTACIÓ** nord sud

**TÈCNICA CONSTRUCTIVA**  
Pedra lligada amb morter

### RELACIONS

Es recolza 126

Se li recolza 168

Igual a

Solidari amb 121

Cobreix a

Cobert per

Talla a

Tallat per

### ALTRES CARACTERÍSTIQUES

### RESTAURACIONS

Sembla sobreelevat a la banda de l'angle amb M124

### DIMENSIONS

**Amplada 0'50m**

**Longitud 1'65m**

**Alçada 0'45-0'85m**

## FITXA DE MURS

**JACIMENT: ELS AMETLLERS (TOSSA DE MAR, LA SELVA)**

**ÀMBIT 11**

**U.E. M123**

**LOCALITZACIÓ** Banda sud A11  
**ORIENTACIÓ** est oest

### TÈCNICA CONSTRUCTIVA

Pedres lligades amb fang amb algunes addicions de morter.

### RELACIONS

Es recolza

Se li recolza

Igual a

Solidari amb 168

Cobreix a Registre

Cobert per

Talla a

Tallat per

### ALTRES CARACTERÍSTIQUES

Sense fonamentació. Espai, probablement posterior a l'abandonament de la vil·la o a les darreres fases de la mateixa.

### RESTAURACIONS

El morter podria ser una restauració moderna.

### DIMENSIONS

**Amplada 0'50m**

**Longitut 1'80m**

**Alçada 0'10m**

## FITXA DE MURS

**JACIMENT: ELS AMETLLERS (TOSSA DE MAR, LA SELVA)**

**ÀMBIT** 10-14

**U.E.** M124

**LOCALITZACIÓ** Banda sud a14  
**ORIENTACIÓ** est oest

**TÈCNICA CONSTRUCTIVA**  
Pedra i rajol lligada amb morter

### RELACIONS

Es recolza 122-126

Se li recolza

Igual a

Solidari amb

Cobreix a P40-M339

Cobert per

Talla a

Tallat per

### ALTRES CARACTERÍSTIQUES

Sembla situar-se damunt del paviment de l'A10. A la banda oest la part baixa del mur presenta un parament de rajol

### RESTAURACIONS

Sembla sobrelevat

### DIMENSIONS

**Amplada** 0'40m

**Longitut** 3'17m

**Alçada** 0'50m

## FITXA DE MURS

**JACIMENT: ELS AMETLLERS (TOSSA DE MAR, LA SELVA)**

**ÀMBIT** 11-12

**U.E.** M125

**LOCALITZACIÓ** Banda oest A11

**ORIENTACIÓ** nord sud

### TÈCNICA CONSTRUCTIVA

Pedres lligades amb fang i una mica de morter.

### RELACIONS

Es recolza 126

Se li recolza

Igual a

Solidari amb 320

Cobreix a

Cobert per

Talla a

Tallat per

### ALTRES CARACTERÍSTIQUES

Mal estat de conservació. Només conserva una filada. Sense fonamentació pràcticament. Angle sud afectat per la col.locació d'un pal metàl·lic modern.

### RESTAURACIONS

Potser el morter forma part d'una consolidació moderna (A. del Castillo?), ja que M-320 està lligat amb fang.

### DIMENSIONS

**Amplada** 0'51m

**Longitud**

2'62m

**Alçada** 0'34m

## FITXA DE MURS

**JACIMENT: ELS AMETLLERS (TOSSA DE MAR, LA SELVA)**

**ÀMBIT** 11-14-15-16-17-18-BW

**U.E.** M126

**LOCALITZACIÓ** Mur llarg que separa els dos grans blocs de l'edifici  
**ORIENTACIÓ** est oest

### TÈCNICA CONSTRUCTIVA

Pedra lligada amb morter. Grans a la part inferior i mitjanes i petites a la part superior.

### RELACIONS

Es recolza	Se li recolza	122-125-128-338-349
Igual a	Solidari amb	127?-132-368
Cobreix a	Cobert per	318-356
Talla a	Tallat per	

### ALTRES CARACTERÍSTIQUES

Part inferior del mur (a l'A11) amb canvi de tècnica constructiva, o banquetta de fonamentació. L'espai entre M132 i M134 molt diferent (pedres amb molt de morter, emcofrat?), en canvi a la resta pedres grans i morter. L'espai entre M132 i M134 fonamenta tant avall com a la resta dekl mur. Era inicialment un espai obert?

### RESTAURACIONS

Sobrealçament d'una filada (totxos moderns) sobrelevació de diverses filades, ja en època antiga (aquesta suposa l'obliteració dels àmbits de la banda nord)(M-356)

### DIMENSIONS

<b>Amplada</b>	0'55m	<b>Longitut</b>	?m	<b>Alçada</b>	0'40-1'30m
----------------	-------	-----------------	----	---------------	------------



## FITXA DE MURS

JACIMENT: ELS AMETLLERS (TOSSA DE MAR, LA SELVA)

ÀMBIT 14-15

U.E. M127

LOCALITZACIÓ banda oest A14

ORIENTACIÓ nord sud

### TÈCNICA CONSTRUCTIVA

Pedres i rajol lligats amb morter. Les pedres de la banda oest són de dimensions grans.

### RELACIONS

Es recolza 130-126?

Se li recolza 129

Igual a

Solidari amb 126?-130-367?-368?

Cobreix a

Cobert per

Talla a

Tallat per

### ALTRES CARACTERÍSTIQUES

al mig del mur apareix una part en rajol que sembla tapiar una obertura, amb una esquerra. A la mateixa alçada, a la zona oest trobem una acumulació de rajols en vertical. Es tracta de l'obertura tapiada d'un praefurnium.

### RESTAURACIONS

Restaurat a la part superior. La rara relació amb M-367 i M-368 pot ser deguda a una refacció del mur (potser antiga) del moment d'obliteració d'aquestes dues estructures.

### DIMENSIONS

Amplada 0'53m

Longitud

4'60m

Alçada 0'42m

## FITXA DE MURS

**JACIMENT: ELS AMETLLERS (TOSSA DE MAR, LA SELVA)**

**ÀMBIT 15-16**

**U.E. M128**

**LOCALITZACIÓ** Banda oest A15  
**ORIENTACIÓ** nord sud

**TÈCNICA CONSTRUCTIVA**  
Pedra lligada amb morter

### RELACIONS

Es recolza 126-129

Se li recolza

Igual a

Solidari amb

Cobreix a

Cobert per

Talla a

Tallat per

### ALTRES CARACTERÍSTIQUES

Banqueta de fonamentació a banda i banda. Actualment presenta una gran abertura, amb un brancal de rajol. Per sota la porta hi passa un ramal del gran desguàs de la vil·la.

### RESTAURACIONS

Possible refacció del brancal de rajol

### DIMENSIONS

Amplada 0'45m

Longitud

4'60m

Alçada 0'10-0'69m

## FITXA DE MURS

JACIMENT: ELS AMETLLERS (TOSSA DE MAR, LA SELVA)

ÀMBIT 15-20

U.E. M129

LOCALITZACIÓ Banda nord A15  
ORIENTACIÓ est oest

TÈCNICA CONSTRUCTIVA  
Opus testaceum

### RELACIONS

Es recolza 127-130

Se li recolza 128

Igual a

Solidari amb 167

Cobreix a

Cobert per

Talla a

Tallat per

### ALTRES CARACTERÍSTIQUES

Adossat a un mur de pedra. Eixamplament a la banda oest. Gran forat o arc de comunicació al centre del mur, tapiat amb pedres i morter (boca de forn).

### RESTAURACIONS

### DIMENSIONS

Amplada 0'41 i 0'67m Longitut 3'35m Alçada 0'89-1'53m

## FITXA DE MURS

JACIMENT: ELS AMETLLERS (TOSSA DE MAR, LA SELVA)

ÀMBIT 14-19-20

U.E. M130

LOCALITZACIÓ Banda nord A14  
ORIENTACIÓ est oest

TÈCNICA CONSTRUCTIVA  
Pedra lligada amb morter

### RELACIONS

Es recolza 131

Se li recolza 129-143?

Igual a

Solidari amb 127-367

Cobreix a 367

Cobert per

Talla a 143?

Tallat per

### ALTRES CARACTERÍSTIQUES

La part central lleugerament a l'est es situa una obertura, a modus de porta. Cal fer constar que aquesta porta no apareix a les excavacions de Castillo. Assota d'aquesta a la fonamentació es conserva un arc de comunicació trencat per la part superior i tapiat.

### RESTAURACIONS

Sobreelevació de filades i obertura de la porta per part de Castillo (que fa que la part superior sembli solidària amb M-131).

### DIMENSIONS

Amplada 0'47m

Longitud 5'10m

Alçada 0'38m

## FITXA DE MURS

**JACIMENT: ELS AMETLLERS (TOSSA DE MAR, LA SELVA)**

**ÀMBIT** 13-14-19-20-23

**U.E.** M131

**LOCALITZACIÓ** Banda est de l'A14  
**ORIENTACIÓ** nord sud

**TÈCNICA CONSTRUCTIVA**  
Pedra lligada amb morter

### RELACIONS

Es recolza 117 (fonament)

Se li recolza 130-144-146

Igual a 145

Solidari amb

Cobreix a 117

Cobert per

Talla a

Tallat per

### ALTRES CARACTERÍSTIQUES

Castillo va pujar la filada de l'angle sud de l'A14. Dividit per la presència d'una porta. dues pedres amb forats de polleguera (obertura de la porta = 1'30m.) A les dues bandes de la porta hi ha forats quadrangulars de desguàs.

A nivell de fonament és un mur corregut a tot el llarg de la façana fins l'A.27 per l nord. la part en a'çat ,olít refeta per A. del Castillo, falsejant la relació amb el M117.

### RESTAURACIONS

Castillo puja filades i segurament construeix els desguassos. (Per això cobreix M-117)

### DIMENSIONS

**Amplada** 0'50m. **Longitud** 1'60-2'24m **Alçada** 0'40m

## FITXA DE MURS

JACIMENT: ELS AMETLLERS (TOSSA DE MAR, LA SELVA)

ÀMBIT 16-17

U.E. M132

LOCALITZACIÓ Banda oest de l'A16  
ORIENTACIÓ nord sud

TÈCNICA CONSTRUCTIVA  
Pedra i morter

### RELACIONS

Es recolza

Se li recolza

Igual a 133

Solidari amb 126

Cobreix a

Cobert per 356-357

Talla a

Tallat per

### ALTRES CARACTERÍSTIQUES

Marca una porta amb el M133 i el seu brancal nord finalitza en línia, però reaprofitant un fragment de signinum com a brancal.

### RESTAURACIONS

El brancal de la porta?

### DIMENSIONS

Amplada 0'50m

Longitud 0'60m

Alçada 0'75m

## FITXA DE MURS

**JACIMENT: ELS AMETLLERS (TOSSA DE MAR, LA SELVA)**

**ÀMBIT 16-17**

**U.E. M133**

**LOCALITZACIÓ** Banda oest de l'A16  
**ORIENTACIÓ** nord sud

**TÈCNICA CONSTRUCTIVA**  
Pedra i morter

### RELACIONS

Es recolza		Se li recolza 171
Igual a	132	Solidari amb 170
Cobreix a		Cobert per
Talla a		Tallat per

### ALTRES CARACTERÍSTIQUES

Forma un brancal al costat nord amb el M132, però potser és fruit de la restauració

### RESTAURACIONS

Sobrealçat.

### DIMENSIONS

**Amplada 0'50m Longitut 3'15m Alçada 0'64-0'80m.**

## FITXA DE MURS

JACIMENT: ELS AMETLLERS (TOSSA DE MAR, LA SELVA)

ÀMBIT 17-18

U.E. M134

LOCALITZACIÓ Banda oest de l'A18  
ORIENTACIÓ nord sud

TÈCNICA CONSTRUCTIVA  
Pedra i morter intentant formar filades

### RELACIONS

Es recolza Se li recolza 357-170

Igual a Solidari amb 135-355

Cobreix a Cobert per 356

Talla a Tallat per

### ALTRES CARACTERÍSTIQUES

Una porta a la banda sud. afectat pel sondeig PU1 de López.

### RESTAURACIONS

### DIMENSIONS

Amplada 0'47m Longitut 5m Alçada 0'93m



## FITXA DE MURS

JACIMENT: ELS AMETLLERS (TOSSA DE MAR, LA SELVA)

ÀMBIT 18-22

U.E. M135

LOCALITZACIÓ Banda nord de l'A18  
ORIENTACIÓ est oest

TÈCNICA CONSTRUCTIVA  
Pedra i morter

### RELACIONS

Es recolza 136

Se li recolza 170

Igual a

Solidari amb 134

Cobreix a

Cobert per

Talla a

Tallat per

### ALTRES CARACTERÍSTIQUES

Porta a la banda oest, molt restaurada (brancal oest de rajol). Al brancal est un mur aertificial per protegiar uns estucs de la banda nord (color vermell). Restes de morter i estuc també a la banda nord est de la porta.

### RESTAURACIONS

Sobrealtà per fabricar la protecció de l'estuc a l'extrem occidental.

### DIMENSIONS

Amplada 0'45m

Longitut 7'54m

Alçada 0'92-1'27m

## FITXA DE MURS

**JACIMENT: ELS AMETLLERS (TOSSA DE MAR, LA SELVA)**

**ÀMBIT** 18-22-26-38

**U.E.** M136

**LOCALITZACIÓ** Extrem oest de la vil.la  
**ORIENTACIÓ** nord sud

### TÈCNICA CONSTRUCTIVA

Pedra i morter

### RELACIONS

Es recolza

Se li recolza 126-135-137-183-184-185-186

Igual a 345

Solidari amb

Cobreix a

Cobert per

Talla a

Tallat per

### ALTRES CARACTERÍSTIQUES

Possible mur perimetral construït contra el talús del turó. Conserva restes d'estuc vermell.

### RESTAURACIONS

### DIMENSIONS

**Amplada**

**Longitud**

**16m**

**Alçada 1'85m.**

## FITXA DE MURS

JACIMENT: ELS AMETLLERS (TOSSA DE MAR, LA SELVA)

ÀMBIT 22-26

U.E. M137

LOCALITZACIÓ Banda nord de l'A22  
ORIENTACIÓ est oest

TÈCNICA CONSTRUCTIVA  
Pedra, rajol i morter.

### RELACIONS

Es recolza 136

Se li recolza

Igual a 173

Solidari amb

Cobreix a

Cobert per

Talla a

Tallat per

### ALTRES CARACTERÍSTIQUES

Conserva estuc a l'extrem oest, pel nord i sud (al sud sembla blau, i al nord vermell, amb un forat al centre inferior, ara tapat). Abundant presència de rajol a l'extrem est  
Mur molt prim i que segurament no tenia originalment gaire alçada.

### RESTAURACIONS

Cobertura de rajol per protegir els estucs. Tapiat del forat.

### DIMENSIONS

Amplada 0'38m

Longitud 7'67m

Alçada 0'15-0'80m

## FITXA DE MURS

JACIMENT: ELS AMETLLERS (TOSSA DE MAR, LA SELVA)

ÀMBIT 16-21

U.E. M138

LOCALITZACIÓ Banda est de l'A21  
ORIENTACIÓ nord sud

### TÈCNICA CONSTRUCTIVA

Mixte de rajol i vitatum de pedra lligats amb morter

### RELACIONS

Es recolza 171

Se li recolza

Igual a

Solidari amb 142

Cobreix a 173-175-177-361

Cobert per

Talla a

Tallat per

### ALTRES CARACTERÍSTIQUES

Originalment formava part d'una estructura més elevada. Al fer el forn de l'A.36 i després la cisterna, es va descalçar part de la fonamentació (feta a sac i irregular). Potser l'extrem sud també es va refer al fer la cisterna. Presenta una banqueteta de fonamentació a la banda oest.

### RESTAURACIONS

### DIMENSIONS

Amplada 0'46-0'53banqueta Longitut 5'82m Alçada 1'33m

## FITXA DE MURS

**JACIMENT: ELS AMETLLERS (TOSSA DE MAR, LA SELVA)**

**ÀMBIT** 25-36

**U.E.** M139

**LOCALITZACIÓ** Banda oest A25  
**ORIENTACIÓ** nord sud

**TÈCNICA CONSTRUCTIVA**  
Pedra i morter

### RELACIONS

Es recolza 142-151

Se li recolza 147-148

Igual a

Solidari amb

Cobreix a

Cobert per

Talla a

Tallat per

### ALTRES CARACTERÍSTIQUES

Possible finestra a la part superior. Un forat travessa de banda a banda (canonada per omplir la banyera). Arc de comunicació de rajol de 0'43x0'68m. A 1'15m d'alçada es conserva l'angle de signinum del paviment de la banyera.

### RESTAURACIONS

### DIMENSIONS

**Amplada** 0'46m

**Longitud**

2'05m

**Alçada** 1'88m.

## FITXA DE MURS

**JACIMENT: ELS AMETLLERS (TOSSA DE MAR, LA SELVA)**

**ÀMBIT** 20-24

**U.E.** M140

**LOCALITZACIÓ** Banda nord A20

**ORIENTACIÓ** est oest

### TÈCNICA CONSTRUCTIVA

Opus testaceum

### RELACIONS

Es recolza 143

Se li recolza 141

Igual a

Solidari amb 167

Cobreix a

Cobert per

Talla a

Tallat per

### ALTRES CARACTERÍSTIQUES

Eixamplament a la banda oest. arc de comunicació de rajol (0'52x0'78m), sobre una base de bipedals. Obertura de porta a l'est (0'82m. de llum). Llindar situat a 0'76m. d'alçada.

### RESTAURACIONS

### DIMENSIONS

Amplada 0'43 i 0'64m

Longitud

4'18m

Alçada 0'76-1'45m.

## FITXA DE MURS

JACIMENT: ELS AMETLLERS (TOSSA DE MAR, LA SELVA)

ÀMBIT 16-24

U.E. M141

LOCALITZACIÓ Banda oest A24  
ORIENTACIÓ nord sud

TÈCNICA CONSTRUCTIVA  
Opus testaceum

### RELACIONS

Es recolza 140-142

Se li recolza

Igual a

Solidari amb

Cobreix a 360-361

Cobert per

Talla a

Tallat per

ALTRES CARACTERÍSTIQUES  
Possible finestra a la part superior.

### RESTAURACIONS

### DIMENSIONS

Amplada 0'45m

Longitut 4'22m

Alçada 1'13m.

## FITXA DE MURS

JACIMENT: ELS AMETLLERS (TOSSA DE MAR, LA SELVA)

ÀMBIT 16-24-25

U.E. M142

LOCALITZACIÓ Banda nord A24  
ORIENTACIÓ est oest

### TÈCNICA CONSTRUCTIVA

Opus mixtum alternant filades de rajols i de vitatum de pedra.

### RELACIONS

Es recolza 143

Se li recolza 139-141

Igual a

Solidari amb 138

Cobreix a 360

Cobert per

Talla a

Tallat per

### ALTRES CARACTERÍSTIQUES

Una porta a la banda est. Esboranc a la part central (arc de comunicació de 0'30x0'33m). A l'angle nord est un forat amb un tubuli quadrat (sortida d'aire), amb un forat que travessa per sota per permetre circular l'aire a les dues cambres. Cara nord, banda oest, a 1'06m d'alçada possible línia de paviment de piscina.

### RESTAURACIONS

### DIMENSIONS

Amplada 0'43m

Longitud 5'50m

Alçada 0'92-1'53m.



## FITXA DE MURS

**JACIMENT: ELS AMETLLERS (TOSSA DE MAR, LA SELVA)**

**ÀMBIT** 19-20-23/25-27-28

**U.E.** M143

**LOCALITZACIÓ** Banda oest A19-23-27

**ORIENTACIÓ** nord sud

### TÈCNICA CONSTRUCTIVA

Pedra lligada amb morter.

### RELACIONS

Es recolza

Se li recolza 129-130-142/144-146-147

Igual a

Solidari amb

Cobreix a

Cobert per

Talla a

Tallat per 130?

### ALTRES CARACTERÍSTIQUES

Mur en la qual s'han obert tot un seguit de portes. A l'A28 es conserva un dintell de portes de grans dimensions pertanyent a una fase tardana i que es situa al final del mur que ens ocupa, penjat i sense cap altre mur o fonament assota.

### RESTAURACIONS

Sobrealçament i obertura d'algunes portes per Castillo

### DIMENSIONS

**Amplada** 0'50m

**Longitud**

15'75m

**Alçada** 0'35-1'30m.

## FITXA DE MURS

JACIMENT: ELS AMETLLERS (TOSSA DE MAR, LA SELVA)

ÀMBIT 19-23

U.E. M144

LOCALITZACIÓ Banda nord A19

ORIENTACIÓ est oest

### TÈCNICA CONSTRUCTIVA

Pedra lligada amb morter.

### RELACIONS

Es recolza 143-145

Se li recolza

Igual a

Solidari amb

Cobreix a

Cobert per

Talla a

Tallat per

### ALTRES CARACTERÍSTIQUES

Al costat oest es situa una porta.

### RESTAURACIONS

Sobrealçament i obertura de la porta per Castillo.

### DIMENSIONS

Amplada 0'60m

Longitut 3'90m

Alçada 0'25m.

## FITXA DE MURS

JACIMENT: ELS AMETLLERS (TOSSA DE MAR, LA SELVA)

ÀMBIT 13-14-19-23

U.E. M145

LOCALITZACIÓ Banda est dels A19 i 23

ORIENTACIÓ nord sud

### TÈCNICA CONSTRUCTIVA

Pedra lligada amb morter.

### RELACIONS

Es recolza 117

Se li recolza 130-144-146?

Igual a 131

Solidari amb 146?

Cobreix a 117 (rest.)

Cobert per

Talla a

Tallat per

### ALTRES CARACTERÍSTIQUES

a l'A23, a la banda est el mur presenta una porta de l'14m. de llum. A l'A19 hi ha un desguàs.

### RESTAURACIONS

Sobreelevat per A. del Castillo.

### DIMENSIONS

Amplada 0'48m

Longitud

8'41m

Alçada 0'24m.

## FITXA DE MURS

**JACIMENT: ELS AMETLLERS (TOSSA DE MAR, LA SELVA)**

**ÀMBIT** 23-27

**U.E.** M146

**LOCALITZACIÓ** Banda nord A23  
**ORIENTACIÓ** est oest

**TÈCNICA CONSTRUCTIVA**  
Pedra lligada amb morter

### RELACIONS

Es recolza 143

Se li recolza

Igual a

Solidari amb 145

Cobreix a 193

Cobert per

Talla a

Tallat per

### ALTRES CARACTERÍSTIQUES

Conserva dues filades. Una porta a la banda oest. Usa parcialmentg com a fonament a M-193.

### RESTAURACIONS

Sobrealçat per Castillo.

### DIMENSIONS

**Amplada** 0'56m

**Longitut** 2'90m

**Alçada** 0'25m

## FITXA DE MURS

JACIMENT: ELS AMETLLERS (TOSSA DE MAR, LA SELVA)

ÀMBIT 25-28

U.E. M147

LOCALITZACIÓ Banda sud A28

ORIENTACIÓ est oest

### TÈCNICA CONSTRUCTIVA

Pedra lligada amb morter. Presència de rajols a la part superior. Revestiment de signinum a la banda nord (piscina).

### RELACIONS

Es recolza 139-143

Se li recolza 169

Igual a

Solidari amb 152

Cobreix a

Cobert per 169

Talla a

Tallat per

### ALTRES CARACTERÍSTIQUES

L'angle sud oest presenta un arrebossat de signinum. Tessel·les encastades a la banda sud oest. Presenta un llindar a la banda est. Al fons un forat de desguàs. A la cara sud revestiment de signinum a l'oest i tessel·les marcant la línia de pavimentació.

### RESTAURACIONS

Part superior sobrealçada?

### DIMENSIONS

Amplada 0'25m

Longitud

3'35m

Alçada 1'05-1'60m

## FITXA DE MURS

JACIMENT: ELS AMETLLERS (TOSSA DE MAR, LA SELVA)

ÀMBIT 36

U.E. M148

LOCALITZACIÓ Banda oest del M139  
ORIENTACIÓ nord sud

TÈCNICA CONSTRUCTIVA  
Integrament de rajol.

### RELACIONS

Es recolza 139

Se li recolza

Igual a

Solidari amb

Cobreix a

Cobert per

Talla a

Tallat per

### ALTRES CARACTERÍSTIQUES

Boca de forn. Arc de comunicació de 0'46x0'57m.

### RESTAURACIONS

### DIMENSIONS

Amplada 0'80m

Longitud 1'36m

Alçada 0'82m

## FITXA DE MURS

JACIMENT: ELS AMETLLERS (TOSSA DE MAR, LA SELVA)

ÀMBIT 29

U.E. M149

LOCALITZACIÓ Banda oest de l'A29  
ORIENTACIÓ nord sud

### TÈCNICA CONSTRUCTIVA

Part inferior de pedra i part superior de rajol lligats amb morter.

### RELACIONS

Es recolza

Se li recolza

Igual a

Solidari amb 150-151

Cobreix a

Cobert per

Talla a

Tallat per

### ALTRES CARACTERÍSTIQUES

Els dos trams de rajol conservats semblen delimitar una fornícula. Per sota, el signinum que arrebossa el mur està molt picat.

A la part inferior forat de desguàs de la petita piscina.

### RESTAURACIONS

### DIMENSIONS

Amplada 0'47m Longitut 2'83m Alçada 1'29m.

## FITXA DE MURS

JACIMENT: ELS AMETLLERS (TOSSA DE MAR, LA SELVA)

ÀMBIT 29

U.E. M150

LOCALITZACIÓ Banda nord a29  
ORIENTACIÓ est oest

TÈCNICA CONSTRUCTIVA  
Mur de pedra lligat amb morter.

### RELACIONS

Es recolza 152

Se li recolza

Igual a

Solidari amb 149

Cobreix a

Cobert per

Talla a

Tallat per

### ALTRES CARACTERÍSTIQUES

Arrebossat de signinum a la banda sud, molt picat.

### RESTAURACIONS

### DIMENSIONS

Amplada 0'45m

Longitut

1'93m

Alçada 0'25-1m.



## FITXA DE MURS

JACIMENT: ELS AMETLLERS (TOSSA DE MAR, LA SELVA)

ÀMBIT 29

U.E. M151

LOCALITZACIÓ Banda sud de l'A29  
ORIENTACIÓ est oest

### TÈCNICA CONSTRUCTIVA

Opus testaceum a la part superior, i pedra i morter al fonament.

### RELACIONS

Es recolza 139-152

Se li recolza

Igual a

Solidari amb 149-169

Cobreix a

Cobert per

Talla a

Tallat per

### ALTRES CARACTERÍSTIQUES

La part baixa està revestida d'opus signinum, força picat. La part alta correspon a una fornícula

### RESTAURACIONS

### DIMENSIONS

Amplada 0'47m

Longitud

1'55m

Alçada 1'60m

## FITXA DE MURS

**JACIMENT: ELS AMETLLERS (TOSSA DE MAR, LA SELVA)**

**ÀMBIT** 28-29

**U.E.** M152

**LOCALITZACIÓ** Banda oest A28  
**ORIENTACIÓ** nord sud

**TÈCNICA CONSTRUCTIVA**  
Barreja pedra i teules lligats amb morter

### RELACIONS

**Es recolza** Se li recolza 150-151-153

**Igual a** Solidari amb 147

**Cobreix a** Cobert per 153-169

**Talla a** Tallat per

### ALTRES CARACTERÍSTIQUES

Signiunum a l'angle sud oest de l'A28 i tesselles encastades marcant la línia de pavimentació. continua una mica més enllà de l'A.28 cap al nord.

### RESTAURACIONS

Restaurada la part superior?

### DIMENSIONS

**Amplada** 0'50m      **Longitud** 2'98m      **Alçada** 1-1'96m

## FITXA DE MURS

JACIMENT: ELS AMETLLERS (TOSSA DE MAR, LA SELVA)

ÀMBIT 28

U.E. M153

LOCALITZACIÓ Banda nord de l'A28  
ORIENTACIÓ est oest

TÈCNICA CONSTRUCTIVA  
Pedra i morter

### RELACIONS

Es recolza 152-196

Se li recolza

Igual a

Solidari amb

Cobreix a 152-188-307

Cobert per

Talla a

Tallat per

### ALTRES CARACTERÍSTIQUES

Restes de paviment de signinum. La banda sud revestida de signinum (piscina). La cara nord quasi no és visible.

### RESTAURACIONS

Sobrealçat una filada?

### DIMENSIONS

Amplada 0'44m.

Longitud

3'18m.

Alçada 1'47m.

## FITXA DE MURS

JACIMENT: ELS AMETLLERS (TOSSA DE MAR, LA SELVA)

ÀMBIT

27-30

U.E. M154

LOCALITZACIÓ Banda sud A30  
ORIENTACIÓ est oest

TÈCNICA CONSTRUCTIVA  
Pedra lligada amb morter

### RELACIONS

Es recolza 196?

Se li recolza

Igual a

Solidari amb 155

Cobreix a 192

Cobert per

Talla a

Tallat per

### ALTRES CARACTERÍSTIQUES

A la banda oest presenta una obertura de 1'25m. de llum Ja sembla aparèixer en fotos anteriors a la restauració.

### RESTAURACIONS

Sobrealçat per Castillo.

### DIMENSIONS

Amplada

0'47m

Longitud

3'09m

Alçada 0'22m

## FITXA DE MURS

**JACIMENT: ELS AMETLLERS (TOSSA DE MAR, LA SELVA)**

**ÀMBIT** 13-30

**U.E.** M155

**LOCALITZACIÓ** Banda est A30  
**ORIENTACIÓ** nord sud

**TÈCNICA CONSTRUCTIVA**  
Pedra amb morter

### RELACIONS

Es recolza	Se li recolza
Igual a	Solidari amb 154-156
Cobreix a	Cobert per
Talla a	Tallat per

### ALTRES CARACTERÍSTIQUES

a la banda oest presenta una mena de desguàs, possiblement obnert per Castillo

### RESTAURACIONS

Sobrealtà i obertura de desguassos per Castillo.

### DIMENSIONS

<b>Amplada</b>	0'46m	<b>Longitut</b>	2'10m	<b>Alçada</b>	0'20m
----------------	-------	-----------------	-------	---------------	-------

## FITXA DE MURS

**JACIMENT: ELS AMETLLERS (TOSSA DE MAR, LA SELVA)**

**ÀMBIT** 30-31

**U.E.** M156

**LOCALITZACIÓ** Banda nord A30  
**ORIENTACIÓ** est oest

**TÈCNICA CONSTRUCTIVA**  
Pedra lligada amb morter

### RELACIONS

Es recolza 196

Se li recolza

Igual a

Solidari amb 155

Cobreix a

Cobert per

Talla a

Tallat per

### ALTRES CARACTERÍSTIQUES

### RESTAURACIONS

Sobrealçat per Castillo

### DIMENSIONS

**Amplada** 0'47m

**Longitut** 3'90m

**Alçada** 0'27m

## FITXA DE MURS

JACIMENT: ELS AMETLLERS (TOSSA DE MAR, LA SELVA)

ÀMBIT 35

U.E. M159

LOCALITZACIÓ Banda oest A35

ORIENTACIÓ nord sud

### TÈCNICA CONSTRUCTIVA

Pedra lligada amb morter, i un tram de rajol.

### RELACIONS

Es recolza

Se li recolza

Igual a 188

Solidari amb

Cobreix a

Cobert per

Talla a

Tallat per 187

### ALTRES CARACTERÍSTIQUES

3 reformes. L'extrem nord de pedra i morter (159). A l'alçada del sondeig PU3 de Lopez hi ha un tapiat, de pedra i morter (187). Al sud del tapiat es mur és de rajol i sembla fer angle vers l'oest (188).

### RESTAURACIONS

### DIMENSIONS

Amplada 0'45m.

Longitud ?m

Alçada 0'29m

## FITXA DE MURS

**JACIMENT: ELS AMETLLERS (TOSSA DE MAR, LA SELVA)**

**ÀMBIT** 32-34

**U.E. M-160**

**LOCALITZACIÓ** Banda sud de l'àmbit 34

**ORIENTACIÓ** est oest

### **TÈCNICA CONSTRUCTIVA**

Pedra mitjana lligada amb morter de calç

### **RELACIONS**

**Es recolza**

**Se li recolza**

**Igual a**

**Solidari amb 161-163**

**Cobreix a**

**Cobert per**

**Talla a**

**Tallat per**

### **ALTRES CARACTERÍSTIQUES**

Cobert parcialment pel paviment UE 1791. Mal estat de conservació, especialment a l'extrem oriental on ha desaparegut quasi completament. La sitja UE 1795 el retalla parcialment.

### **RESTAURACIONS**

Descobert la tardor del 2002.

### **DIMENSIONS**

**Amplada** 0'43

**Longitud**

**Alçada** 0'64-0'87cms.



## FITXA DE MURS

JACIMENT: ELS AMETLLERS (TOSSA DE MAR, LA SELVA)

ÀMBIT 33-35

U.E. M161

LOCALITZACIÓ Banda oest de l'A33  
ORIENTACIÓ nord sud

TÈCNICA CONSTRUCTIVA  
Pedra i morter

### RELACIONS

Es recolza

Se li recolza

Igual a

Solidari amb

Cobreix a 365

Cobert per

Talla a

Tallat per

### ALTRES CARACTERÍSTIQUES

Per la banda est se li entrega un paviment de signinum, molt malmès.

A la bandanord el fonament s'eixampla, reaprofitament d'una estructura est oest?

### RESTAURACIONS

Les parts altes.

### DIMENSIONS

Amplada 0'50m

Longitud

Alçada 0'48m

## FITXA DE MURS

**JACIMENT: ELS AMETLLERS (TOSSA DE MAR, LA SELVA)**

**ÀMBIT 34-35**

**U.E. M-162**

**LOCALITZACIÓ** Banda nord A.34  
**ORIENTACIÓ** est oest

**TÈCNICA CONSTRUCTIVA**  
Pedra lligada amb morter de calç.

### RELACIONS

Es recolza

Se li recolza

Igual a

Solidari amb 161-163

Cobreix a

Cobert per

Talla a

Tallat per

### ALTRES CARACTERÍSTIQUES

Banqueta de fonamentació irregular, i amb poc morter.

### RESTAURACIONS

Descobert la tardor de l'any 2002.

### DIMENSIONS

Amplada 0'45cms.

Longitud

Alçada 1'04cms.

## FITXA DE MURS

**JACIMENT: ELS AMETLLERS (TOSSA DE MAR, LA SELVA)**

**ÀMBIT** 34-35

**U.E. M-163**

**LOCALITZACIÓ** Banda est A 34 i 35

**ORIENTACIÓ** nord sud

### **TÈCNICA CONSTRUCTIVA**

Pedra lligada amb morter de calç. Banqueta de fonamentació irregular i amb poc morter.

### **RELACIONS**

**Es recolza**

**Se li recolza**

**Igual a**

**Solidari amb 160-161**

**Cobreix a**

**Cobert per**

**Talla a**

**Tallat per**

### **ALTRES CARACTERÍSTIQUES**

Probablement relacionat amb M-377, però l'angle està perdut per una rasa de robatori.

### **RESTAURACIONS**

Descobert la campanya de tardor de 2002.

### **DIMENSIONS**

**Amplada** 0'47

**Longitud**

**Alçada**

1'10

## FITXA DE MURS

**JACIMENT: ELS AMETLLERS (TOSSA DE MAR, LA SELVA)**

**ÀMBIT** 50

U.E. M164

**LOCALITZACIÓ** Banda est A50

**ORIENTACIÓ** nord sud

### TÈCNICA CONSTRUCTIVA

Pedra lligada amb morter.

### RELACIONS

Es recolza 355

Se li recolza

Igual a

Solidari amb 372

Cobreix a

Cobert per

Talla a

Tallat per

### ALTRES CARACTERÍSTIQUES

Arrebossat intern blanc a la banda oest. s'observa la línia del paviment (avui perdut).  
rebaix del mur a la banda nord (porta?).

### RESTAURACIONS

Parcialment excavat l'any 1990 i la resta l'any 2002.

### DIMENSIONS

Amplada 0'45m.

Longitud

Alçada 0'38-0'65m.

## FITXA DE MURS

JACIMENT: ELS AMETLLERS (TOSSA DE MAR, LA SELVA)

ÀMBIT 5-6-7

U.E. M165

LOCALITZACIÓ Banda est A7  
ORIENTACIÓ nord sud

TÈCNICA CONSTRUCTIVA  
Pedra lligada amb morter formant filades.

### RELACIONS

Es recolza		Se li recolza	113
Igual a	112	Solidari amb	
Cobreix a	323	Cobert per	
Talla a		Tallat per	

### ALTRES CARACTERÍSTIQUES

Porta entre A5 i A7, de 1'38m. de llum. Possible porta entre A5 i A6 (3'60m. de llum)

### RESTAURACIONS

Possible restauració amb rajol del brancal de la porta entre A5 i A7, i les parts altes.

### DIMENSIONS

Amplada	0'47m	Longitud	7'20m	Alçada	0'15-0'40m
---------	-------	----------	-------	--------	------------

## FITXA DE MURS

**JACIMENT: ELS AMETLLERS (TOSSA DE MAR, LA SELVA)**

**ÀMBIT 1-4**

**U.E. M166**

**LOCALITZACIÓ** Banda est de l'A1  
**ORIENTACIÓ** nord sud

### TÈCNICA CONSTRUCTIVA

**Pedra i morter**

### RELACIONS

**Es recolza**

**Se li recolza 104-106**

**Igual a 116**

**Solidari amb**

**Cobreix a**

**Cobert per 102-306**

**Talla a**

**Tallat per**

### ALTRES CARACTERÍSTIQUES

**Sembla alineat amb el M112. Emprat com a fonament del M102 i 306.**

### RESTAURACIONS

### DIMENSIONS

**Amplada 0'55m**

**Longitud 1'70m**

**Alçada ?m**

## FITXA DE MURS

JACIMENT: ELS AMETLLERS (TOSSA DE MAR, LA SELVA)

ÀMBIT 16-20

U.E. M167

LOCALITZACIÓ Banda oest A20  
ORIENTACIÓ nord sud

TÈCNICA CONSTRUCTIVA  
Opus testaceum

### RELACIONS

Es recolza

Se li recolza

Igual a

Solidari amb 129-140

Cobreix a

Cobert per

Talla a

Tallat per

### ALTRES CARACTERÍSTIQUES

Possible finestra a la part superior. A la banda sud a 0'45m d'alçada hi ha un forat tapiat. Desguàs de la piscina?

### RESTAURACIONS

### DIMENSIONS

Amplada 0'45m

Longitud 3'22m

Alçada 1'32-1'50m

## FITXA DE MURS

JACIMENT: ELS AMETLLERS (TOSSA DE MAR, LA SELVA)

ÀMBIT 9-10-11

U.E. M168

LOCALITZACIÓ Banda sud est A11  
ORIENTACIÓ nord sud

TÈCNICA CONSTRUCTIVA  
Pedra lligada amb morter

### RELACIONS

Es recolza 121-122

Se li recolza

Igual a

Solidari amb 123

Cobreix a

Cobert per

Talla a

Tallat per

### ALTRES CARACTERÍSTIQUES

### RESTAURACIONS

Morter modern per lligar el mur?

### DIMENSIONS

Amplada 0'50m

Longitud 1'20m

Alçada 0'23m



## FITXA DE MURS

JACIMENT: ELS AMETLLERS (TOSSA DE MAR, LA SELVA)

ÀMBIT 28-29

U.E. M169

LOCALITZACIÓ Banda est de l'A29

ORIENTACIÓ nord sud

### TÈCNICA CONSTRUCTIVA

Opus testaceum

### RELACIONS

Es recolza 147

Se li recolza

Igual a

Solidari amb 151

Cobreix a 152

Cobert per

Talla a

Tallat per

### ALTRES CARACTERÍSTIQUES

Tram de paret adossat al M147 i que forma part del cos que configura l'A29.

Fonamentat parcialment en el M152. Signinum a l'angle nord oest i a la banda oest.

És una fornícula afegida a la banda sud de l'A29.

### RESTAURACIONS

### DIMENSIONS

Amplada 0'59m

Longitut 0'46m

Alçada 0'94m

## FITXA DE MURS

JACIMENT: ELS AMETLLERS (TOSSA DE MAR, LA SELVA)

ÀMBIT 17-22

U.E. M170

LOCALITZACIÓ Banda nord A17

ORIENTACIÓ est oest

### TÈCNICA CONSTRUCTIVA

Pedra lligada amb morter formant filades.

### RELACIONS

Es recolza 134

Se li recolza 171-172

Igual a

Solidari amb 133

Cobreix a

Cobert per

Talla a

Tallat per

### ALTRES CARACTERÍSTIQUES

M-171 se li recolza estructuralment però per la cara nord les restes d'estuc van seguides. Per tant ambdós murs funcionen junts quan s'estuca M-171 (porticat)

### RESTAURACIONS

Sobrealçat potser dues filades ?

### DIMENSIONS

Amplada 0'47m

Longitud 1'90m

Alçada 0'34-0'64m

## FITXA DE MURS

**JACIMENT: ELS AMETLLERS (TOSSA DE MAR, LA SELVA)**

**ÀMBIT** 16-21

**U.E.** M171

**LOCALITZACIÓ** Banda sud de l'A21  
**ORIENTACIÓ** est oest

**TÈCNICA CONSTRUCTIVA**  
Pedres lligades amb morter.

### RELACIONS

**Es recolza** 133-170

**Se li recolza**

**Igual a**

**Solidari amb**

**Cobreix a**

**Cobert per**

**Talla a** 138

**Tallat per**

### ALTRES CARACTERÍSTIQUES

Per la banda sud oest no toca al M172, potser degut a un mal estat de conservació.  
Conservava estuc vermell a la cara nord i la banquetta de fonamentació ja que en aquest sector la roca davalla (coincidiria amb el nivell de circulació de l'A.22).

### RESTAURACIONS

### DIMENSIONS

**Amplada** 0'53m.

**Longitud**

2'10m

**Alçada** 1m

## FITXA DE MURS

**JACIMENT: ELS AMETLLERS (TOSSA DE MAR, LA SELVA)**

**ÀMBIT** 21-22

**U.E.** M172

**LOCALITZACIÓ** Banda oest A21  
**ORIENTACIÓ** nord sud

**TÈCNICA CONSTRUCTIVA**  
Pedra lligada amb morter.

### RELACIONS

Es recolza 171

Se li recolza

Igual a

Solidari amb

Cobreix a 177

Cobert per

Talla a 173-177

Tallat per

### ALTRES CARACTERÍSTIQUES

Lleugerament caigut cap a la banda interior de la cisterna.

### RESTAURACIONS

Molt restaurat (segons les fotos antigues només conservava part de l'angle nord).

### DIMENSIONS

**Amplada**

**Longitud**

**4'01m**

**Alçada 0'75m**

## FITXA DE MURS

**JACIMENT: ELS AMETLLERS (TOSSA DE MAR, LA SELVA)**

**ÀMBIT** 21

**U.E. M173 (UE 1027)**

**LOCALITZACIÓ** Banda nord A.21  
**ORIENTACIÓ** est oest

**TÈCNICA CONSTRUCTIVA**  
Teula lligada amb morter

### RELACIONS

Es recolza

Se li recolza

Igual a 137

Solidari amb

Cobreix a 177

Cobert per

Talla a

Tallat per 138-172

### ALTRES CARACTERÍSTIQUES

Estuc vermell per les dues cares (nord i sud)

### RESTAURACIONS

Descobert durant la campanya de l'any 2000

### DIMENSIONS

Amplada

Longitut

Alçada

0'52

## FITXA DE MURS

**JACIMENT: ELS AMETLLERS (TOSSA DE MAR, LA SELVA)**

**ÀMBIT** 36-38

**U.E. M174 (UE 1036)**

**LOCALITZACIÓ** Banda est A.38

**ORIENTACIÓ** nord sud

### TÈCNICA CONSTRUCTIVA

Mur de pedra lligat amb fang. A la banda nord grans pedres irregulars.

### RELACIONS

Es recolza

Se li recolza

Igual a

Solidari amb 175

Cobreix a

Cobert per 172

Talla a

Tallat per

### ALTRES CARACTERÍSTIQUES

Mur pertanyent a la fase republicana de la vil·la. A la part superior s'hi van practicar alguns petits forats (25 cms. de diàmetre) durant la primera fase del jardí de l'A.38.

### RESTAURACIONS

Descobert l'any 2000. Es va tornar a cobrir abans de l'enjardinament.

### DIMENSIONS

Amplada 0'53m.

Longitud

Alçada 0'60m.

## FITXA DE MURS

**JACIMENT: ELS AMETLLERS (TOSSA DE MAR, LA SELVA)**

**ÀMBIT** 21

**U.E. M175 (UE 1039)**

**LOCALITZACIÓ** Banda nord A21

**ORIENTACIÓ** est oest

### TÈCNICA CONSTRUCTIVA

Pedra lligada amb fang

### RELACIONS

Es recolza

Se li recolza

Igual a 361

Solidari amb 174

Cobreix a

Cobert per 138

Talla a

Tallat per

### ALTRES CARACTERÍSTIQUES

Forma part de la fase republicana de la vil·la. Obliterat al construir el pati A.38, i posteriorment la cisterna (A.21).

### RESTAURACIONS

Descobert l'any 2000

### DIMENSIONS

Amplada

Longitud

Alçada

0'40m.

## FITXA DE MURS

**JACIMENT: ELS AMETLLERS (TOSSA DE MAR, LA SELVA)**

**ÀMBIT 38**

**U.E. M176 (UE 1048)**

**LOCALITZACIÓ** Banda sud oest A.38

**ORIENTACIÓ** nord sud

### **TÈCNICA CONSTRUCTIVA**

**Pedres irregulars lleugerament carejades lligades amb fang.**

### **RELACIONS**

**Es recolza**

**Se li recolza**

**Igual a**

**Solidari amb**

**Cobreix a**

**Cobert per**

**Talla a**

**Tallat per**

### **ALTRES CARACTERÍSTIQUES**

**Correspondria a la perllongació vers el nord d'un mur ja localitzat per López en un sondeig.**

**Pertany a una fase posterior a l'abandonament de la vil·la.**

### **RESTAURACIONS**

**Descobert durant la campanya del 2000 i eliminat per poder continuar l'excavació.**

### **DIMENSIONS**

**Amplada**

**Longitud**

**Alçada**



## FITXA DE MURS

JACIMENT: ELS AMETLLERS (TOSSA DE MAR, LA SELVA)

ÀMBIT 21

U.E. M177 (UE 1035)

LOCALITZACIÓ Banda nord A21

ORIENTACIÓ est oest

### TÈCNICA CONSTRUCTIVA

Pedra i morter. Es conserva a nivell de fonamentació.

### RELACIONS

Es recolza

Se li recolza

Igual a 178

Solidari amb

Cobreix a

Cobert per 138-173

Talla a

Tallat per 138

### ALTRES CARACTERÍSTIQUES

Correspon al primer mur de tanca de l'àmbit 22 (porficat) emprat parcialment com a fonament de la reforma que implica la construcció del M173.

### RESTAURACIONS

Descobert l'any 2000

### DIMENSIONS

Amplada

Longitud

Alçada

## FITXA DE MURS

**JACIMENT: ELS AMETLLERS (TOSSA DE MAR, LA SELVA)**

**ÀMBIT 22**

**U.E. M178 (UE 1033)**

**LOCALITZACIÓ** Banda est A.22  
**ORIENTACIÓ** est oest

### TÈCNICA CONSTRUCTIVA

Pedra lligada amb morter. Es conserva solament a nivell de fonament. Parets irregulars.

### RELACIONS

Es recolza

Se li recolza

Igual a 177

Solidari amb

Cobreix a

Cobert per 172

Talla a

Tallat per

### ALTRES CARACTERÍSTIQUES

El mur solament es conserva a l'extrem oriental de l'àmbit però la rasa de fonamentació es perllonga cap a ponent, curiosament sense arribar al mur de tanca M136.

### RESTAURACIONS

Descobert l'any 2000 i enterrat abans de l'enjardinament.

### DIMENSIONS

Amplada

Longitut

Alçada

## FITXA DE MURS

**JACIMENT: ELS AMETLLERS (TOSSA DE MAR, LA SELVA)**

**ÀMBIT** 37

**U.E. M179 (UE1065)**

**LOCALITZACIÓ** Banda est A.37  
**ORIENTACIÓ** nord sud

### TÈCNICA CONSTRUCTIVA

Pedra lligada amb morter. Parcialment construït revestint la roca del subsol.

### RELACIONS

Es recolza	Se li recolza	189-190
Igual a	Solidari amb	180-181
Cobreix a	Cobert per	
Talla a	Tallat per	

### ALTRES CARACTERÍSTIQUES

A la part baixa, per la banda sud oest conserva la canonada de plom del desguàs de la piscina (A.37).

Conserva estuc verd a la part superior per la banda de llevant, en els 20 cms. que el mur sobresurtiria del nivell de circulació del jardí (A.38).

### RESTAURACIONS

Descobert l'any 2000.

### DIMENSIONS

Amplada	0'45m.	Longitud	Alçada	1'51m.
---------	--------	----------	--------	--------

## FITXA DE MURS

**JACIMENT: ELS AMETLLERS (TOSSA DE MAR, LA SELVA)**

**ÀMBIT 37**

**U.E. M180 (UE 1066)**

**LOCALITZACIÓ** Banda sud A.37  
**ORIENTACIÓ** est oest

### **TÈCNICA CONSTRUCTIVA**

**Pedra lligada amb morter construït parcialment recobrint la roca del subsol.**

### **RELACIONS**

**Es recolza**

**Se li recolza**

**Igual a**

**Solidari amb 179-182**

**Cobreix a**

**Cobert per**

**Talla a**

**Tallat per**

### **ALTRES CARACTERÍSTIQUES**

### **RESTAURACIONS**

**Descobert l'any 2000**

### **DIMENSIONS**

**Amplada 0'45m. Longitud Alçada 1'55m.**

## FITXA DE MURS

**JACIMENT: ELS AMETLLERS (TOSSA DE MAR, LA SELVA)**

**ÀMBIT** 37

**U.E. M181 (UE 1077)**

**LOCALITZACIÓ** Banda nord A.37

**ORIENTACIÓ** est oest

### TÈCNICA CONSTRUCTIVA

Pedra lligada amb morter, recobrint parcialment la roca del subsol.

### RELACIONS

Es recolza

Se li recolza

Igual a

Solidari amb 179-182

Cobreix a

Cobert per

Talla a

Tallat per

### ALTRES CARACTERÍSTIQUES

Restes d'estuc verd a la part alta de la cara nord.

### RESTAURACIONS

Descobert l'any 2000

### DIMENSIONS

Amplada 0'45m.

Longitud

Alçada

1'55m.

## FITXA DE MURS

**JACIMENT: ELS AMETLLERS (TOSSA DE MAR, LA SELVA)**

**ÀMBIT** 37

**U.E. M182 (UE 1078)**

**LOCALITZACIÓ** Banda oest A.37

**ORIENTACIÓ** nord sud

### **TÈCNICA CONSTRUCTIVA**

**Pedra lligada amb morter**

### **RELACIONS**

**Es recolza**

**Se li recolza**

**Igual a**

**Solidari amb 180-181**

**Cobreix a**

**Cobert per**

**Talla a**

**Tallat per**

### **ALTRES CARACTERÍSTIQUES**

**Forma absidal a la part central. Per la banda de llevant se li recolzen tres graons a la zona de l'absis.**

### **RESTAURACIONS**

**Descobert l'any 2000**

### **DIMENSIONS**

**Amplada** 0'45m.

**Longitud**

**Alçada**

**1'55m.**

## FITXA DE MURS

**JACIMENT: ELS AMETLLERS (TOSSA DE MAR, LA SELVA)**

**ÀMBIT 38**

**U.E. M183 (UE 1080)**

**LOCALITZACIÓ** Banda oest A.38  
**ORIENTACIÓ** est oest

### TÈCNICA CONSTRUCTIVA

Fragmentes de teula lligats amb morter i molta calç

### RELACIONS

Es recolza 136

Se li recolza

Igual a

Solidari amb

Cobreix a

Cobert per

Talla a

Tallat per

### ALTRES CARACTERÍSTIQUES

Muret nord del níxol decoratiu. Restes d'estuc de color blau verdós.

### RESTAURACIONS

Descobert l'any 2000, es va consolidar per la seva conservació

### DIMENSIONS

Amplada 0'20m. Longitud 0'71m. Alçada 0'40m.

## FITXA DE MURS

**JACIMENT: ELS AMETLLERS (TOSSA DE MAR, LA SELVA)**

**ÀMBIT 38**

**U.E. M184 (UE 1081)**

**LOCALITZACIÓ** Banda oest A.38  
**ORIENTACIÓ** est oest

### TÈCNICA CONSTRUCTIVA

Fragments de teula lligats amb molta calç i morter.

### RELACIONS

Es recolza 136

Se li recolza

Igual a

Solidari amb

Cobreix a

Cobert per

Talla a

Tallat per

### ALTRES CARACTERÍSTIQUES

Conserva restes d'estuc blau verdós.

### RESTAURACIONS

Descobert l'any 2000 es va consolidar per la seva conservació.

### DIMENSIONS

Amplada 0'20m. Longitut 0'71m. Alçada 0'45m.



## FITXA DE MURS

**JACIMENT: ELS AMETLLERS (TOSSA DE MAR, LA SELVA)**

**ÀMBIT 38**

**U.E. M185 (UE 1082)**

**LOCALITZACIÓ** Banda oest A.38  
**ORIENTACIÓ**

### **TÈCNICA CONSTRUCTIVA**

*Tegulae posades capiculades, amb arrebossat exterior d'estuc.*

### **RELACIONS**

**Es recolza 136**

**Se li recolza**

**Igual a**

**Solidari amb**

**Cobreix a 186**

**Cobert per**

**Talla a**

**Tallat per**

### **ALTRES CARACTERÍSTIQUES**

### **RESTAURACIONS**

**Descobert l'any 2000, va ser consolidat per la seva conservació.**

### **DIMENSIONS**

**Amplada 0'50m.**

**Longitud 0'42m.**

**Alçada 0'32m.**

## FITXA DE MURS

JACIMENT: ELS AMETLLERS (TOSSA DE MAR, LA SELVA)

ÀMBIT 38

U.E. M186 (UE 1083)

LOCALITZACIÓ Banda oest A.38  
ORIENTACIÓ

### TÈCNICA CONSTRUCTIVA

Teules i fragments d'*imbrices* lligats amb morter.

### RELACIONS

Es recolza 136

Se li recolza

Igual a

Solidari amb

Cobreix a

Cobert per 185

Talla a

Tallat per

### ALTRES CARACTERÍSTIQUES

Recobert amb estuc exteriorment.

### RESTAURACIONS

Descobert l'any 2000 es va consolidar per la seva conservació.

### DIMENSIONS

Amplada 0'72m. Longitut 0'72m. Alçada 0'26m.

## FITXA DE MURS

**JACIMENT: ELS AMETLLERS (TOSSA DE MAR, LA SELVA)**

**ÀMBIT 33-38**

**U.E. M187 (UE 1119)**

**LOCALITZACIÓ** Banda est A.38

**ORIENTACIÓ** nord sud

### TÈCNICA CONSTRUCTIVA

**Pedra lligada amb morter**

### RELACIONS

**Es recolza**

**Se li recolza**

**Igual a**

**Solidari amb**

**Cobreix a**

**Cobert per**

**Talla a 159-188**

**Tallat per**

### ALTRES CARACTERÍSTIQUES

**Presència d'un forat a la part baixa per la circulació del desguàs de la piscina.**

### RESTAURACIONS

**Descobert l'any 2000**

### DIMENSIONS

**Amplada 0'47m. Longitut 1'24m. Alçada 1'07m.**

## FITXA DE MURS

**JACIMENT: ELS AMETLLERS (TOSSA DE MAR, LA SELVA)**

**ÀMBIT** 33-38

**U.E. M188**

**LOCALITZACIÓ** Banda sud oest de l'A.33  
**ORIENTACIÓ** nord sud

**TÈCNICA CONSTRUCTIVA**  
Pedra lligada amb morter.

### RELACIONS

Es recolza		Se li recolza	189
Igual a	159	Solidari amb	
Cobreix a	307	Cobert per	153
Talla a		Tallat per	187

### ALTRES CARACTERÍSTIQUES

Mur de tanca del porticat, pertanyent a la seva segona fase. rcobreix les restes del mur de la primera fase (M307). Tallat per la construcció del mur de desguàs de la piscina (A37).

### RESTAURACIONS

### DIMENSIONS

Amplada	0'46m.	Longitut	Alçada	0'23m.
---------	--------	----------	--------	--------

## FITXA DE MURS

JACIMENT: ELS AMETLLERS (TOSSA DE MAR, LA SELVA)

ÀMBIT 38

U.E. M189 (UE 1158)

LOCALITZACIÓ Banda est A.38  
ORIENTACIÓ est oest

TÈCNICA CONSTRUCTIVA  
Pedra lligada amb morter

### RELACIONS

Es recolza 179-188

Se li recolza

Igual a

Solidari amb

Cobreix a

Cobert per

Talla a

Tallat per

### ALTRES CARACTERÍSTIQUES

Forat a la part baixa de la banda oest per desguàs del canal que envolta la piscina (A.37). Banda sud del registre de desguàs de la piscina (A.37).

### RESTAURACIONS

Descobert l'any 2000.

### DIMENSIONS

Amplada 0'26m. Longitut 1'00m. Alçada 1'34m.

## FITXA DE MURS

**JACIMENT: ELS AMETLLERS (TOSSA DE MAR, LA SELVA)**

**ÀMBIT** 38

**U.E. M190 (UE 1159)**

**LOCALITZACIÓ** Banda est A.38

**ORIENTACIÓ** est oest

### TÈCNICA CONSTRUCTIVA

Pedra lligada amb morter

### RELACIONS

Es recolza 159-179

Se li recolza

Igual a

Solidari amb

Cobreix a

Cobert per

Talla a

Tallat per

### ALTRES CARACTERÍSTIQUES

Paret nord del registre del desguàs de la piscina (A.37). Presenta un forat a la part baixa de la banda occidental per recollir l'aigua de la canal que envolta la piscina (A.37).

### RESTAURACIONS

Descobert l'any 2000.

### DIMENSIONS

Amplada 0'40m. Longitud 1'00m. Alçada 1'31m.

## FITXA DE MURS

JACIMENT: ELS AMETLLERS (TOSSA DE MAR, LA SELVA)

ÀMBIT 33

U.E. M191 (UE)

LOCALITZACIÓ Zona centre sud àmbit 33

ORIENTACIÓ est oest

### TÈCNICA CONSTRUCTIVA

Pedres irregulars, lligades amb fang.

### RELACIONS

Es recolza

Se li recolza

Igual a

Solidari amb

Cobreix a

Cobert per 307

Talla a

Tallat per

### ALTRES CARACTERÍSTIQUES

Pertany a la fase republicana.

### RESTAURACIONS

Descobert l'any 2001.

### DIMENSIONS

Amplada 0'26m. Longitut 0'96m. Alçada 0'10m.

## FITXA DE MURS

JACIMENT: ELS AMETLLERS (TOSSA DE MAR, LA SELVA)

ÀMBIT 27

U.E. 192 (UE 1269)

LOCALITZACIÓ Banda nord A.27

ORIENTACIÓ est oest

### TÈCNICA CONSTRUCTIVA

Pedra lligada amb morter

### RELACIONS

Es recolza

Se li recolza

Igual a

Solidari amb

Cobreix a

Cobert per 154

Talla a

Tallat per

### ALTRES CARACTERÍSTIQUES

Parcialment aprofitat com a fonament del M154 pertany a una fase anterior. Recolza parcialment sobre la roca del subsol, en part treballada.

### RESTAURACIONS

Descoberta la campanya de l'any 2001.

### DIMENSIONS

Amplada

Longitud

Alçada



## FITXA DE MURS

JACIMENT: ELS AMETLLERS (TOSSA DE MAR, LA SELVA)

ÀMBIT 27

U.E. 193 (UE 1178)

LOCALITZACIÓ Banda sud a.27  
ORIENTACIÓ est oest

### TÈCNICA CONSTRUCTIVA

Pedra lligada amb morter. Presència de pedres grans.

### RELACIONS

Es recolza

Se li recolza

Igual a

Solidari amb

Cobreix a

Cobert per 146

Talla a

Tallat per

### ALTRES CARACTERÍSTIQUES

Usat parcialment com a fonament de M146, que es situa lleugerament més al sud.  
Pertany a una fase anterior.

### RESTAURACIONS

Descobert l'any 2001.

### DIMENSIONS

Amplada

Longitud

Alçada

## FITXA DE MURS

JACIMENT: ELS AMETLLERS (TOSSA DE MAR, LA SELVA)

ÀMBIT 27

U.E. 194 (UE 1268)

LOCALITZACIÓ Banda sud A.27

ORIENTACIÓ est oest

### TÈCNICA CONSTRUCTIVA

Grans pedres lligades amb fang

### RELACIONS

Es recolza

Se li recolza

Igual a

Solidari amb

Cobreix a

Cobert per 193

Talla a

Tallat per

### ALTRES CARACTERÍSTIQUES

Parcialment cobert per M193 pertany a la fase republicana. Construïda al damunt de la roca no arriba fins l'extrem est de l'àmbit i en canvi es perd cap a occ, fora del mateix. Només es conserva a nivell de fonamentació.

### RESTAURACIONS

Descobert l'any 2001

### DIMENSIONS

Amplada

Longitud

Alçada

## FITXA DE MURS

JACIMENT: ELS AMETLLERS (TOSSA DE MAR, LA SELVA)

ÀMBIT 27-28

U.E. 195

LOCALITZACIÓ Banda oest A.27  
ORIENTACIÓ nord sud

TÈCNICA CONSTRUCTIVA  
Blocs de pedra sorrenca ben escairats lligats en sec

### RELACIONS

Es recolza 143-196

Se li recolza

Igual a

Solidari amb

Cobreix a 192?-193

Cobert per

Talla a

Tallat per

### ALTRES CARACTERÍSTIQUES

Llindar de la porta de comunicació entre els A-27 i 28. Pertany a una fase tardana.

### RESTAURACIONS

### DIMENSIONS

Amplada

Longitud

Alçada

## FITXA DE MURS

**JACIMENT: ELS AMETLLERS (TOSSA DE MAR, LA SELVA)**

**ÀMBIT 30**

**U.E. 196**

**LOCALITZACIÓ** Banda oest A.30  
**ORIENTACIÓ** nord sud

**TÈCNICA CONSTRUCTIVA**  
Pedra lligada amb morter

### RELACIONS

Es recolza	Se li recolza 153
Igual a	Solidari amb 156
Cobreix a	Cobert per
Talla a	Tallat per

### ALTRES CARACTERÍSTIQUES

El mur sobresurt lleugerament de l'àmbit en direcció nord constituint una probable basa de pilar dins l'àmbit 31-33.

### RESTAURACIONS

Filades sobrealçades per A. del Castillo.

### DIMENSIONS

Amplada	Longitud	Alçada
---------	----------	--------

## FITXA DE MURS

JACIMENT: ELS AMETLLERS (TOSSA DE MAR, LA SELVA)

ÀMBIT 38

U.E. 198 (UE 1222)

LOCALITZACIÓ Banda nord est A38  
ORIENTACIÓ nord sud

### TÈCNICA CONSTRUCTIVA

Mur de doble filera de pedres i algunes teules lligades amb un morter molt fluix.

### RELACIONS

Es recolza

Se li recolza

Igual a

Solidari amb

Cobreix a

Cobert per

Talla a

Tallat per

### ALTRES CARACTERÍSTIQUES

Modern. Posterior a l'abandonament de la vil·la.

### RESTAURACIONS

Descobert durant la campanya dels 2001 i eliminat durant el procés d'excavació.

### DIMENSIONS

Amplada

Longitud

Alçada

## FITXA DE MURS

JACIMENT: ELS AMETLLERS (TOSSA DE MAR, LA SELVA)

ÀMBIT 38

U.E. 199 (UE 1168)

LOCALITZACIÓ Extrem nord A38

ORIENTACIÓ est oest

TÈCNICA CONSTRUCTIVA

RELACIONS

Es recolza

Se li recolza

Igual a

Solidari amb

Cobreix a

Cobert per

Talla a

Tallat per

ALTRES CARACTERÍSTIQUES

RESTAURACIONS

DIMENSIONS

Amplada

Longitud

Alçada

## FITXA DE MURS

**JACIMENT: ELS AMETLLERS (TOSSA DE MAR, LA SELVA)**

**ÀMBIT 38**

**U.E. 301 (UE 1169)**

**LOCALITZACIÓ** Banda nord A.38

**ORIENTACIÓ** nord sud

### TÈCNICA CONSTRUCTIVA

### RELACIONS

Es recolza

Se li recolza

Igual a

Solidari amb 199

Cobreix a

Cobert per

Talla a

Tallat per

### ALTRES CARACTERÍSTIQUES

### RESTAURACIONS

Descobert durant la campanya de l'any 2001 i eliminat durant el procés d'excavació.

### DIMENSIONS

Amplada

Longitud

Alçada

## FITXA DE MURS

JACIMENT: ELS AMETLLERS (TOSSA DE MAR, LA SELVA)

ÀMBIT 38

U.E. 302 (UE 1238)

LOCALITZACIÓ Banda nord A.38

ORIENTACIÓ est oest

TÈCNICA CONSTRUCTIVA

### RELACIONS

Es recolza

Se li recolza

Igual a

Solidari amb

Cobreix a

Cobert per

Talla a

Tallat per

ALTRES CARACTERÍSTIQUES

### RESTAURACIONS

Descobert i eliminat durant l'excavació de l'any 2001.

DIMENSIONS

Amplada

Longitud

Alçada



## FITXA DE MURS

**JACIMENT: ELS AMETLLERS (TOSSA DE MAR, LA SELVA)**

**ÀMBIT 7**

**U.E. 303 (UE 1182)**

**LOCALITZACIÓ** Banda sud a.7  
**ORIENTACIÓ** nord sud

**TÈCNICA CONSTRUCTIVA**  
Pedra lligada amb morter.

### RELACIONS

Es recolza 113

Se li recolza

Igual a

Solidari amb

Cobreix a

Cobert per

Talla a

Tallat per

### ALTRES CARACTERÍSTIQUES

Pilastra sud de l'àmbit.

Fa parella amb M-110 a la banda nord de l'àmbit.

### RESTAURACIONS

Excavada durant la campanya de l'any 2001. A.del Castillo ja havia excavat aquest àmbit però sense documentar aquest element.

### DIMENSIONS

Amplada

Longitud

Alçada

## FITXA DE MURS

**JACIMENT: ELS AMETLLERS (TOSSA DE MAR, LA SELVA)**

**ÀMBIT 1**

**U.E. 304 (UE 1311)**

**LOCALITZACIÓ** Banda oest àmbit 1

**ORIENTACIÓ** nord oest a sud est

### TÈCNICA CONSTRUCTIVA

Pedra lligada amb morter

### RELACIONS

Es recolza

Se li recolza

Igual a 309-332

Solidari amb

Cobreix a

Cobert per 104-105

Talla a

Tallat per

### ALTRES CARACTERÍSTIQUES

El mur apareix parcialmentr tombat en direcció est per la pressió de la terra.

### RESTAURACIONS

Descobert durant la campanya de l'any 2001

### DIMENSIONS

Amplada

Longitud

Alçada

## FITXA DE MURS

JACIMENT: ELS AMETLLERS (TOSSA DE MAR, LA SELVA)

ÀMBIT 3 U.E. M305r

LOCALITZACIÓ Banda est A3  
ORIENTACIÓ nord sud

TÈCNICA CONSTRUCTIVA  
Pedra lligada amb morter.

### RELACIONS

Es recolza 109

Se li recolza

Igual a

Solidari amb 107?

Cobreix a

Cobert per

Talla a

Tallat per

### ALTRES CARACTERÍSTIQUES

No s'observen relaciona amb M337.

### RESTAURACIONS

Descobert l'any 2002.

### DIMENSIONS

Amplada 0'43m. Longitut 1'50m. Alçada 0'15m.

## FITXA DE MURS

JACIMENT: ELS AMETLLERS (TOSSA DE MAR, LA SELVA)

ÀMBIT 1-2-4

U.E. 306

LOCALITZACIÓ Banda oest A.4  
ORIENTACIÓ nord sud

TÈCNICA CONSTRUCTIVA  
Pedra lligada amb morter

### RELACIONS

Es recolza Se li recolza 106

Igual a Solidari amb 103

Cobreix a 116-166 Cobert per

Talla a Tallat per

### ALTRES CARACTERÍSTIQUES

### RESTAURACIONS

Excavat per A. del Castillo. Filades sobrealçades

### DIMENSIONS

Amplada 0'45m. Longitud Alçada 0'55m.

## FITXA DE MURS

**JACIMENT: ELS AMETLLERS (TOSSA DE MAR, LA SELVA)**

**ÀMBIT 33-38**

**U.E. 307**

**LOCALITZACIÓ** Banda oest A.33

**ORIENTACIÓ** nord sud

### TÈCNICA CONSTRUCTIVA

Pedra lligada amb morter. Fonamentació irregular per la cara est.

### RELACIONS

Es recolza

Se li recolza

Igual a

Solidari amb

Cobreix a 191

Cobert per 188

Talla a

Tallat per 187

### ALTRES CARACTERÍSTIQUES

Primera fase del porticat de l'àmbit 33, reparat i cobert amb el M188

### RESTAURACIONS

### DIMENSIONS

Amplada

Longitud

Alçada

## FITXA DE MURS

**JACIMENT: ELS AMETLLERS (TOSSA DE MAR, LA SELVA)**

**ÀMBIT 39**

**U.E. 308 (UE 1328)**

**LOCALITZACIÓ** Banda est A.39  
**ORIENTACIÓ** nord sud

**TÈCNICA CONSTRUCTIVA**  
Pedra lligada amb fang

### RELACIONS

Es recolza

Se li recolza

Igual a

Solidari amb

Cobreix a

Cobert per

Talla a

Tallat per 109?

### ALTRES CARACTERÍSTIQUES

No queda clar si el M109 el talla o aquest s'hi recolza. Funcionalitat incerta ja que corre paral·lel i adossat a M309.

### RESTAURACIONS

Descobert durant la campanya de l'any 2001.

### DIMENSIONS

Amplada

Longitud

Alçada

## FITXA DE MURS

**JACIMENT: ELS AMETLLERS (TOSSA DE MAR, LA SELVA)**

**ÀMBIT 39**

**U.E. 309 (UE 1329)**

**LOCALITZACIÓ** Banda est A.39  
**ORIENTACIÓ** nord sud

**TÈCNICA CONSTRUCTIVA**  
Pedra lligada amb morter amb encofrat.

### RELACIONS

Es recolza 109

Se li recolza

Igual a 304-332

Solidari amb

Cobreix a

Cobert per 105

Talla a

Tallat per

### ALTRES CARACTERÍSTIQUES

Mur de contenció entre dos zones de diferent cota. Mes alta la cota de circulació de l'A.39.

### RESTAURACIONS

Descobert durant la campanya de l'any 2001.

### DIMENSIONS

Amplada

Longitud

Alçada

## FITXA DE MURS

JACIMENT: ELS AMETLLERS (TOSSA DE MAR, LA SELVA)

ÀMBIT 39

U.E. 310 (UE 1289)

LOCALITZACIÓ Centre de l'A.39

ORIENTACIÓ nord sud

### TÈCNICA CONSTRUCTIVA

Base de pedres petites lligades amb fang i alçat de fragments de rajol.

### RELACIONS

Es recolza

Se li recolza

Igual a

Solidari amb

Cobreix a

Cobert per

Talla a

Tallat per

### ALTRES CARACTERÍSTIQUES

Estructura en forma de ferradura oberta cap al nord. Restes d'un petit forn?

### RESTAURACIONS

Descobert durant la campanya de l'any 2001.

### DIMENSIONS

Amplada

Longitud

Alçada



## FITXA DE MURS

JACIMENT: ELS AMETLLERS (TOSSA DE MAR, LA SELVA)

ÀMBIT 39

U.E. 311 (UE 1287)

LOCALITZACIÓ Banda nord A.39  
ORIENTACIÓ

TÈCNICA CONSTRUCTIVA  
Rajol lligat amb morter

### RELACIONS

Es recolza 109

Se li recolza

Igual a

Solidari amb

Cobreix a

Cobert per

Talla a

Tallat per

### ALTRES CARACTERÍSTIQUES

Possible petita cubeta de treball?

### RESTAURACIONS

Descoberta l'any 2001. Es estrany perquè es va trobar a l'interior d'una de les rasesw de delimitació d'A. del Castillo, però ell no la va documentar.

### DIMENSIONS

Amplada

Longitud

Alçada

## FITXA DE MURS

JACIMENT: ELS AMETLLERS (TOSSA DE MAR, LA SELVA)

ÀMBIT 39

U.E. 312 (UE 1288)

LOCALITZACIÓ Banda oest A.39  
ORIENTACIÓ nord sud

TÈCNICA CONSTRUCTIVA  
Rajols i *tegulae* lligats amb morter

### RELACIONS

Es recolza

Se li recolza

Igual a

Solidari amb

Cobreix a

Cobert per

Talla a

Tallat per

### ALTRES CARACTERÍSTIQUES

petit mur de contenció que separa un petit sector de treball del límit de la vil.la.

### RESTAURACIONS

Descobert durant la campanya de l'any 2001. devia recolzar contra el M109, però va ser tallat per A. del Castillo al fer una rasa tot resseguint el M109.

### DIMENSIONS

Amplada

Longitud

Alçada

## FITXA DE MURS

JACIMENT: ELS AMETLLERS (TOSSA DE MAR, LA SELVA)

ÀMBIT 6-42

U.E. 313 (UE 1377)

LOCALITZACIÓ Banda est A.42

ORIENTACIÓ nord sud

### TÈCNICA CONSTRUCTIVA

Pedra petita lligada amb morter i algunes teules formantfilades.

### RELACIONS

Es recolza 109

Se li recolza

Igual a

Solidari amb 314

Cobreix a 359

Cobert per

Talla a

Tallat per

### ALTRES CARACTERÍSTIQUES

### RESTAURACIONS

Descobert l'any 2001

### DIMENSIONS

Amplada 0'52m.

Longitud

Alçada

1'00m.

## FITXA DE MURS

JACIMENT: ELS AMETLLERS (TOSSA DE MAR, LA SELVA)

ÀMBIT 42-43

U.E. 314 (UE 1378)

LOCALITZACIÓ Baqnda nord A42  
ORIENTACIÓ est oest

### TÈCNICA CONSTRUCTIVA

Pedra petita lligada amb morter i algunes teules, sobretot formant el brancal de la porta.

### RELACIONS

Es recolza

Se li recolza

Igual a

Solidari amb 313

Cobreix a

Cobert per

Talla a

Tallat per

### ALTRES CARACTERÍSTIQUES

A la banda oest el mur forma una porta.

### RESTAURACIONS

Descobert durant la campanya de l'any 2001.

### DIMENSIONS

Amplada 0'56m.

Longitut

Alçada 1'15-0'24m.(porta)

## FITXA DE MURS

**JACIMENT: ELS AMETLLERS (TOSSA DE MAR, LA SELVA)**

**ÀMBIT** 6-44

**U.E. 315 (UE 1379)**

**LOCALITZACIÓ** Banda est A.44  
**ORIENTACIÓ** nord sud

**TÈCNICA CONSTRUCTIVA**  
Pedra lligada amb morter

### RELACIONS

Es recolza

Se li recolza

Igual a

Solidari amb 316-321

Cobreix a 359

Cobert per

Talla a

Tallat per

### ALTRES CARACTERÍSTIQUES

### RESTAURACIONS

Descobert durant la campanya de l'any 2001.

### DIMENSIONS

Amplada 0'56m.

Longitud

Alçada

0'96m.

## FITXA DE MURS

**JACIMENT: ELS AMETLLERS (TOSSA DE MAR, LA SELVA)**

**ÀMBIT** 6-40-41-44

**U.E. 316 (UE 1341)**

**LOCALITZACIÓ** Banda sud A.40  
**ORIENTACIÓ** est oest

**TÈCNICA CONSTRUCTIVA**  
Pedra lligada amb morter.

### RELACIONS

Es recolza 358

Se li recolza 315-322-359

Igual a 113

Solidari amb 317

Cobreix a 358-369

Cobert per

Talla a

Tallat per

### ALTRES CARACTERÍSTIQUES

a l'extrem oest s'observen filades de pedres petites lligades amb morter que cobreixen el M-358. Podria ser una reparació o modificació pertanyent a una altra fase.

### RESTAURACIONS

Descobert l'any 2001

### DIMENSIONS

Amplada 0'54m.

Longitud

Alçada

0'89m.

## FITXA DE MURS

**JACIMENT: ELS AMETLLERS (TOSSA DE MAR, LA SELVA)**

**ÀMBIT 41-49-BW**

**U.E. 317 (UE 1279-1340)**

**LOCALITZACIÓ** Banda oest A.41

**ORIENTACIÓ** nord sud

### TÈCNICA CONSTRUCTIVA

Pedra lligada amb morter

### RELACIONS

Es recolza 109

Se li recolza

Igual a

Solidari amb 316

Cobreix a 358

Cobert per

Talla a

Tallat per

### ALTRES CARACTERÍSTIQUES

Separat del M318 per una porta.

### RESTAURACIONS

Descobert l'any 2001.

### DIMENSIONS

Amplada 0'60m.

Longitud

Alçada

1'12m.

## FITXA DE MURS

JACIMENT: ELS AMETLLERS (TOSSA DE MAR, LA SELVA)

ÀMBIT 12-40-BW

U.E. 318 (UE 1380)

LOCALITZACIÓ Banda oest A.40  
ORIENTACIÓ nord sud

TÈCNICA CONSTRUCTIVA  
Pedra lligada amb morter.

### RELACIONS

Es recolza 126

Se li recolza

Igual a

Solidari amb 356 (no s'aprecia)

Cobreix a 126-358

Cobert per

Talla a

Tallat per

### ALTRES CARACTERÍSTIQUES

Separat del M317 per una porta

### RESTAURACIONS

Descobert l'any 2001

### DIMENSIONS

Amplada 0'60m.

Longitud

Alçada

1'12m.



## FITXA DE MURS

**JACIMENT: ELS AMETLLERS (TOSSA DE MAR, LA SELVA)**

**ÀMBIT** 12-40

**U.E. 320 (UE 1446)**

**LOCALITZACIÓ** Banda sud A.12

**ORIENTACIÓ** est oest

### TÈCNICA CONSTRUCTIVA

Pedra irregular lligada amb fang

### RELACIONS

Es recolza 358

Se li recolza

Igual a

Solidari amb 125

Cobreix a

Cobert per

Talla a

Tallat per

### ALTRES CARACTERÍSTIQUES

Conserva solament una filada. Possible reaprofitament posterior a l'abandonament de la vil·la.

### RESTAURACIONS

Descobert l'any 2001. Si el va trobar A. del Castillo, no el va documentar.

### DIMENSIONS

Amplada

Longitud

Alçada

0'15m.

## FITXA DE MURS

**JACIMENT: ELS AMETLLERS (TOSSA DE MAR, LA SELVA)**

**ÀMBIT** 43-44

U.E. 321

**LOCALITZACIÓ** Banda sud A.44

**ORIENTACIÓ** est oest

### TÈCNICA CONSTRUCTIVA

Pedra lligada amb morter, amb inclusió d'algunes teules.

### RELACIONS

Es recolza

Se li recolza

Igual a

Solidari amb 315

Cobreix a

Cobert per

Talla a

Tallat per

### ALTRES CARACTERÍSTIQUES

Possible porta a la banda occidental. A la banda oest sembla formar una porta.

### RESTAURACIONS

Descobert l'any 2001.

### DIMENSIONS

Amplada 0'56m.

Longitud

Alçada 0'60-0'18m.(porta)

## FITXA DE MURS

JACIMENT: ELS AMETLLERS (TOSSA DE MAR, LA SELVA)

ÀMBIT 41-42-43-44

U.E. 322

LOCALITZACIÓ Banda est A.41  
ORIENTACIÓ nord sud

TÈCNICA CONSTRUCTIVA  
Pedra lligada amb morter blanc de poca qualitat

### RELACIONS

Es recolza 109-316

Se li recolza

Igual a

Solidari amb

Cobreix a

Cobert per

Talla a

Tallat per

### ALTRES CARACTERÍSTIQUES

Possible graó. No té fonamentació i no sembla haver tingut massa alçat?. A la banda sud és més alt però possiblement lligat a la funció de mur de tanca de la caixa d'escala (A42).

### RESTAURACIONS

Descobert l'any 2001.

### DIMENSIONS

Amplada 0'70m.

Longitud

Alçada 0'10-0'48m.

## FITXA DE MURS

JACIMENT: ELS AMETLLERS (TOSSA DE MAR, LA SELVA)

ÀMBIT 6-45

U.E. 323

LOCALITZACIÓ Banda est A.6

ORIENTACIÓ nord sud

### TÈCNICA CONSTRUCTIVA

Pedra lligada amb morter amb encofrat i rajol.

### RELACIONS

Es recolza 109

Se li recolza

Igual a

Solidari amb 113(fonament)

Cobreix a

Cobert per 112-165

Talla a

Tallat per

### ALTRES CARACTERÍSTIQUES

Fonamentació de l'àmbit 6. Possible límit del pòrtic que presidia el jardí durant els s.I-III dC.

### RESTAURACIONS

### DIMENSIONS

Amplada

0'45m.

Longitud

Alçada

## FITXA DE MURS

JACIMENT: ELS AMETLLERS (TOSSA DE MAR, LA SELVA)

ÀMBIT 45

U.E. 324

LOCALITZACIÓ Banda nord A.45  
ORIENTACIÓ est oest.

TÈCNICA CONSTRUCTIVA  
Pedra lligada amb morter, i rajol

### RELACIONS

Es recolza 109

Se li recolza

Igual a

Solidari amb

Cobreix a 325

Cobert per

Talla a

Tallat per

### ALTRES CARACTERÍSTIQUES

Pilastra?. Oblitera l'exedra de l'àmbit 45

### RESTAURACIONS

### DIMENSIONS

Amplada 0'59m.

Longitud

0'70m.

Alçada

## FITXA DE MURS

**JACIMENT: ELS AMETLLERS (TOSSA DE MAR, LA SELVA)**

**ÀMBIT** 45

U.E. 325 (UE 1456)

**LOCALITZACIÓ** Banda sud A.45

**ORIENTACIÓ** est oest

### TÈCNICA CONSTRUCTIVA

Pedra lligada amb morter.

### RELACIONS

Es recolza

Se li recolza 116

Igual a

Solidari amb

Cobreix a

Cobert per 103-324(adossat)

Talla a

Tallat per

### ALTRES CARACTERÍSTIQUES

Forma semicircular. Només s'en conserva la meitat occidental. Tancava l'exedra o A.45 i va ser obliterat en les fases baix imperials.

### RESTAURACIONS

El sector ja havia estat excavat per A. del Castillo però no les documenta.

### DIMENSIONS

Amplada 0'60m.

Longitud

Alçada

## FITXA DE MURS

**JACIMENT: ELS AMETLLERS (TOSSA DE MAR, LA SELVA)**

**ÀMBIT** 4

U.E. 326 (UE 1511)

**LOCALITZACIÓ** Banda sud A.4

**ORIENTACIÓ** nord sud

### **TÈCNICA CONSTRUCTIVA**

Pedra irregular lligada amb fang.

### **RELACIONS**

Es recolza

Se li recolza

Igual a

Solidari amb

Cobreix a

Cobert per

Talla a

Tallat per

### **ALTRES CARACTERÍSTIQUES**

Probablement pertany a les fases republicanes. En aquest sector la majoria de murs canvien l'orientació general, girant cap al nord oest.

### **RESTAURACIONS**

Descobert l'any 2001, tot i que el sector ja havia estat excavat per A. del Castillo, tot i que no ho va documentar en la planimetria.

### **DIMENSIONS**

Amplada

Longitud

Alçada

## FITXA DE MURS

**JACIMENT: ELS AMETLLERS (TOSSA DE MAR, LA SELVA)**

**ÀMBIT 4**

**U.E. 327 (UE 1455)**

**LOCALITZACIÓ** Banda sud A.4  
**ORIENTACIÓ** est oest

**TÈCNICA CONSTRUCTIVA**  
Pedra lligada amb morter

### RELACIONS

Es recolza

Se li recolza

Igual a 329

Solidari amb

Cobreix a

Cobert per 101

Talla a

Tallat per

### ALTRES CARACTERÍSTIQUES

Banda nord del punt de recollida d'aigua o A.46.

### RESTAURACIONS

Descobert l'any 2001.

### DIMENSIONS

Amplada

Longitud

Alçada



## FITXA DE MURS

JACIMENT: ELS AMETLLERS (TOSSA DE MAR, LA SELVA)

ÀMBIT 46

U.E. 328 (UE 1482)

LOCALITZACIÓ Centre A.46

ORIENTACIÓ nord sud

TÈCNICA CONSTRUCTIVA  
Rierencs lligats amb morter.

### RELACIONS

Es recolza

Se li recolza

Igual a

Solidari amb 327-329

Cobreix a

Cobert per 101

Talla a

Tallat per

### ALTRES CARACTERÍSTIQUES

### RESTAURACIONS

Descobert l'any 2001.

### DIMENSIONS

Amplada 0'45m.

Longitud

Alçada 1'14-1'60m.

## FITXA DE MURS

**JACIMENT: ELS AMETLLERS (TOSSA DE MAR, LA SELVA)**

**ÀMBIT** 46

U.E. 329 (UE 1507)

**LOCALITZACIÓ** Banda nord A.46

**ORIENTACIÓ** est oest

### TÈCNICA CONSTRUCTIVA

Pedre lligades amb terra.

### RELACIONS

Es recolza

Se li recolza 328-330

Igual a 327

Solidari amb

Cobreix a

Cobert per 101

Talla a

Tallat per

### ALTRES CARACTERÍSTIQUES

### RESTAURACIONS

Descobert l'any 2001.

### DIMENSIONS

Amplada

Longitud

Alçada 0'16-0'80m.

## FITXA DE MURS

JACIMENT: ELS AMETLLERS (TOSSA DE MAR, LA SELVA)

ÀMBIT 46

U.E. 330 (UE 1505)

LOCALITZACIÓ Banda oest A.46

ORIENTACIÓ nord sud

### TÈCNICA CONSTRUCTIVA

Pedra i rierencs lligats amb morter

### RELACIONS

Es recolza 329-340

Se li recolza

Igual a

Solidari amb 340

Cobreix a

Cobert per

Talla a

Tallat per

### ALTRES CARACTERÍSTIQUES

Banda est de la canalització de desguàs en el punt de recollida.

### RESTAURACIONS

Descobert l'any 2001.

### DIMENSIONS

Amplada 0'40m.

Longitud

Alçada

1'20m.

## FITXA DE MURS

**JACIMENT: ELS AMETLLERS (TOSSA DE MAR, LA SELVA)**

**ÀMBIT** 46-39

U.E. 331 (UE 1506)

**LOCALITZACIÓ** Banda oest A.46

**ORIENTACIÓ** nord sud

### TÈCNICA CONSTRUCTIVA

Pedra i rierencs lligats amb fang

### RELACIONS

Es recolza 332

Se li recolza

Igual a

Solidari amb 340

Cobreix a

Cobert per

Talla a

Tallat per

### ALTRES CARACTERÍSTIQUES

Es recolza al mur M332 com si l'A.46 fos un afegit a una estructura ja existent.

### RESTAURACIONS

Descobert l'any 2001.

### DIMENSIONS

Amplada

Longitud

Alçada

0'20m.

## FITXA DE MURS

**JACIMENT: ELS AMETLLERS (TOSSA DE MAR, LA SELVA)**

**ÀMBIT** 39-46

**U.E. 332 (UE 1508)**

**LOCALITZACIÓ** Banda oest A.46

**ORIENTACIÓ** nord sud

### TÈCNICA CONSTRUCTIVA

Pedra lligada amb morter.

### RELACIONS

Es recolza

Se li recolza 331

Igual a 304-309

Solidari amb

Cobreix a

Cobert per

Talla a

Tallat per

### ALTRES CARACTERÍSTIQUES

Límit o mur de contenció entre l'A.39 i el sector oriental amb una cota de circulació més baixa.

### RESTAURACIONS

Descobert l'any 2001.

### DIMENSIONS

Amplada 0'45m.

Longitud

Alçada

0'45m.

## FITXA DE MURS

**JACIMENT: ELS AMETLLERS (TOSSA DE MAR, LA SELVA)**

**ÀMBIT** 14

**U.E. 339 (UE 1572)**

**LOCALITZACIÓ** Banda sud A.14  
**ORIENTACIÓ** est oest

**TÈCNICA CONSTRUCTIVA**  
Pedra lligada amb morter

### RELACIONS

Es recolza		Se li recolza	127-131
Igual a	117-126	Solidari amb	368
Cobreix a		Cobert per	124
Talla a		Tallat per	

### ALTRES CARACTERÍSTIQUES

Aprofitat com a fonament de l'A.14, tot i que va més enllà que els murs superiors, especialment que M124. Forma part de la tanca original de tot el sector.

### RESTAURACIONS

Descobert l'any 2002 i només s'observa a nivell de fonamentació.

### DIMENSIONS

Amplada	Longitud	Alçada
---------	----------	--------

## FITXA DE MURS

**JACIMENT: ELS AMETLLERS (TOSSA DE MAR, LA SELVA)**

**ÀMBIT** 46

**U.E. 340 (UE)**

**LOCALITZACIÓ** Banda sud A.46

**ORIENTACIÓ** est oest

### TÈCNICA CONSTRUCTIVA

Pedra lligada amb morter

### RELACIONS

Es recolza 330

Se li recolza

Igual a

Solidari amb 330

Cobreix a

Cobert per

Talla a

Tallat per

### ALTRES CARACTERÍSTIQUES

### RESTAURACIONS

Descobert l'any 2002. Afectat per arrels d'arbres i es perd fora de la finca moderna.

### DIMENSIONS

Amplada 0'45m.

Longitud 1'70m.

Alçada 0'30m.

## FITXA DE MURS

**JACIMENT: ELS AMETLLERS (TOSSA DE MAR, LA SELVA)**

**ÀMBIT 48**

**U.E. 341 (UE 1644)**

**LOCALITZACIÓ** Banda oest A.48

**ORIENTACIÓ** nord sud

### **TÈCNICA CONSTRUCTIVA**

**Pedra lligada amb fang**

### **RELACIONS**

**Es recolza**

**Se li recolza**

**Igual a**

**Solidari amb 347-348**

**Cobreix a**

**Cobert per**

**Talla a**

**Tallat per**

### **ALTRES CARACTERÍSTIQUES**

**Conserva solament una filada. L'A.48 es posterior a l'abandonament del sector. De fet recolza els murs parcialment damunt del mur perimetral de la vil.la ja ensorrat.**

### **RESTAURACIONS**

**Descobert l'any 2002 i eliminat durant el procés d'excavació.**

### **DIMENSIONS**

**Amplada**

**Longitut**

**Alçada**



## FITXA DE MURS

**JACIMENT: ELS AMETLLERS (TOSSA DE MAR, LA SELVA)**

**ÀMBIT** 47

**U.E. 342 (UE 1593)**

**LOCALITZACIÓ** Banda est A.47

**ORIENTACIÓ** nord sud

### TÈCNICA CONSTRUCTIVA

Pedres irregulars lligades amb fang

### RELACIONS

Es recolza 109

Se li recolza

Igual a

Solidari amb 343

Cobreix a

Cobert per

Talla a

Tallat per

### ALTRES CARACTERÍSTIQUES

Mur d'una cambra molt moderna que aprofita les restes visibles de la villa.

### RESTAURACIONS

Descobert l'any 2002 i eliminat durant el procés d'excavació.

### DIMENSIONS

Amplada

Longitud

Alçada

## FITXA DE MURS

**JACIMENT: ELS AMETLLERS (TOSSA DE MAR, LA SELVA)**

**ÀMBIT- 47**

**U.E. 343 (UE 1594)**

**LOCALITZACIÓ** Banda nord A.47  
**ORIENTACIÓ** est oest

**TÈCNICA CONSTRUCTIVA**  
Pedra lligada amb fang.

### RELACIONS

Es recolza

Se li recolza

Igual a

Solidari amb 342

Cobreix a

Cobert per

Talla a

Tallat per

### ALTRES CARACTERÍSTIQUES

Mur d'una cambra molt moderna. Conserva una filada a la banda oest i tres a la banda de llevant.

### RESTAURACIONS

Descobert l'any 2002 i eliminat durant el procés d'excavació.

### DIMENSIONS

Amplada

Longitud

Alçada

## FITXA DE MURS

**JACIMENT: ELS AMETLLERS (TOSSA DE MAR, LA SELVA)**

**ÀMBIT 48**

**U.E. 344 (UE 1643)**

**LOCALITZACIÓ** Banda est A.48  
**ORIENTACIÓ** nord sud

**TÈCNICA CONSTRUCTIVA**  
Pedres irregulars lligades amb fang

### RELACIONS

Es recolza

Se li recolza

Igual a

Solidari amb 347

Cobreix a

Cobert per

Talla a

Tallat per

### ALTRES CARACTERÍSTIQUES

Construït parcialment al damunt del mur perimetral de la vil.la ja ensorrat.

### RESTAURACIONS

Descobert l'any 2002 i eliminat en el procés d'excavació. López ja havia localitzat l'extrem nord durant les seves campanyes (PU 1).

### DIMENSIONS

Amplada

Longitud

Alçada

## FITXA DE MURS

JACIMENT: ELS AMETLLERS (TOSSA DE MAR, LA SELVA)

ÀMBIT 47-50

U.E. 345

LOCALITZACIÓ Banda oest A.47

ORIENTACIÓ nord sud

### TÈCNICA CONSTRUCTIVA

Pedra lligada amb morter amb encofrat

### RELACIONS

Es recolza

Se li recolza 346-372-373-375

Igual a 136

Solidari amb 109

Cobreix a

Cobert per 346

Talla a

Tallat per

### ALTRES CARACTERÍSTIQUES

Restes del mur perimetral occidental de la vil.la. Desplomat parcialment al moment d'ensorrar-se la resta del mur.

A l'extrem nord (A50) restes d'arrebossat a la banda est.

### RESTAURACIONS

Descobert l'any 2002.

### DIMENSIONS

Amplada

Longitud

Alçada

## FITXA DE MURS

**JACIMENT: ELS AMETLLERS (TOSSA DE MAR, LA SELVA)**

**ÀMBIT** 47

**U.E.** 346

**LOCALITZACIÓ** Angle nord oest A47

**ORIENTACIÓ** est oest

### TÈCNICA CONSTRUCTIVA

Pedra lligada amb fang, amb presència d'algunes teules reaprofitades.

### RELACIONS

Es recolza 345

Se li recolza

Igual a

Solidari amb

Cobreix a 345

Cobert per

Talla a

Tallat per

### ALTRES CARACTERÍSTIQUES

Mur de l'àmbit modern construït amb materials reaprofitats refent l'angle destruït del vell mur perimetral de la vil·la. Mur modern.

### RESTAURACIONS

Descobert durant la campanya del 2002 i eliminat durant el procés d'excavació.

### DIMENSIONS

Amplada

Longitud

Alçada

## FITXA DE MURS

**JACIMENT: ELS AMETLLERS (TOSSA DE MAR, LA SELVA)**

**ÀMBIT** 48

U.E. 347 (UE 1685)

**LOCALITZACIÓ** Banda sud A.48  
**ORIENTACIÓ** est oest

**TÈCNICA CONSTRUCTIVA**  
Pedres irregulars lligades amb fang

### RELACIONS

Es recolza

Se li recolza

Igual a

Solidari amb 341-344

Cobreix a

Cobert per

Talla a

Tallat per

### ALTRES CARACTERÍSTIQUES

Pertany a una cambra posterior a l'abandonament de la vil·la. Al damunt seu i un cop l'àmbit ja estava destruït s'hi va realitzar un enterrament humà.

### RESTAURACIONS

Descobert i eliminat durant l'excavació de l'any 2002.

### DIMENSIONS

Amplada

Longitud

Alçada

## FITXA DE MURS

JACIMENT: ELS AMETLLERS (TOSSA DE MAR, LA SELVA)

ÀMBIT 48

U.E. 348

LOCALITZACIÓ Banda nord A.48  
ORIENTACIÓ est oest

TÈCNICA CONSTRUCTIVA  
Pedres irregulars lligades amb fang

### RELACIONS

Es recolza

Se li recolza

Igual a

Solidari amb 341

Cobreix a

Cobert per

Talla a

Tallat per

### ALTRES CARACTERÍSTIQUES

Descobert ja parcialment durant les excavacions de López que el va destruir.  
Conservava solament una filada.

### RESTAURACIONS

Descobert l'any 2002 i eliminat durant l'excavació.

### DIMENSIONS

Amplada

Longitud

Alçada

## FITXA DE MURS

**JACIMENT: ELS AMETLLERS (TOSSA DE MAR, LA SELVA)**

**ÀMBIT 49**

**U.E. 349 (UE 1768)**

**LOCALITZACIÓ** Banda nord A.49

**ORIENTACIÓ** est oest

### **TÈCNICA CONSTRUCTIVA**

**Pedra lligada amb morter**

### **RELACIONS**

**Es recolza**

**Se li recolza**

**Igual a**

**Solidari amb 350**

**Cobreix a**

**Cobert per**

**Talla a**

**Tallat per 358**

### **ALTRES CARACTERÍSTIQUES**

**Solament es conserva el basament, ja eliminat en fases posteriors de la vil·la.**

### **RESTAURACIONS**

**Descobert l'any 2002.**

### **DIMENSIONS**

**Amplada 0'52m.**

**Longitud**

**Alçada**

**0'10m.**



## FITXA DE MURS

**JACIMENT: ELS AMETLLERS (TOSSA DE MAR, LA SELVA)**

**ÀMBIT 49**

**U.E. 350 (UE 1767)**

**LOCALITZACIÓ** Banda oest de l'A.49  
**ORIENTACIÓ** nord sud

**TÈCNICA CONSTRUCTIVA**  
Pedra lligada amb morter

### RELACIONS

Es recolza 109

Se li recolza

Igual a

Solidari amb 349

Cobreix a

Cobert per

Talla a

Tallat per

### ALTRES CARACTERÍSTIQUES

Només es conserva la base. Pertany a les primeres fases i va ser obliterat durant una reforma de la villa.

### RESTAURACIONS

Descobert l'any 2002.

### DIMENSIONS

Amplada 0'50m.

Longitud

Alçada

0'10m.

## FITXA DE MURS

**JACIMENT: ELS AMETLLERS (TOSSA DE MAR, LA SELVA)**

**ÀMBIT 18**

**U.E. 355**

**LOCALITZACIÓ** Banda sud A.18

**ORIENTACIÓ** est oest

### TÈCNICA CONSTRUCTIVA

**Pedra lligada amb morter fet amb encofrat.**

### RELACIONS

**Es recolza**

**Se li recolza**

**Igual a**

**Solidari amb 134**

**Cobreix a**

**Cobert per 356**

**Talla a**

**Tallat per**

### ALTRES CARACTERÍSTIQUES

**Primer mur de tanca de tot aquest sector, posteriorment recrescut (M-356).**

### RESTAURACIONS

### DIMENSIONS

**Amplada 0'57m.**

**Longitud**

**Alçada**

**0'70m.**

## FITXA DE MURS

**JACIMENT: ELS AMETLLERS (TOSSA DE MAR, LA SELVA)**

**ÀMBIT** 17-18

**U.E.** 356

**LOCALITZACIÓ** Banda sud A.17 i 18

**ORIENTACIÓ** est oest

### TÈCNICA CONSTRUCTIVA

Pedra lligada amb morter fet amb encofrat.

### RELACIONS

Es recolza

Se li recolza

Igual a

Solidari amb 318?

Cobreix a 132-134-355-357

Cobert per

Talla a

Tallat per

### ALTRES CARACTERÍSTIQUES

Recreixement del mur original d'aquest sector.

### RESTAURACIONS

### DIMENSIONS

Amplada 0'57m.

Longitud

Alçada

0'71m.

## FITXA DE MURS

**JACIMENT: ELS AMETLLERS (TOSSA DE MAR, LA SELVA)**

**ÀMBIT** 17-BW **U.E.** 357

**LOCALITZACIÓ** Banda sud A.17

**ORIENTACIÓ** est oest

### TÈCNICA CONSTRUCTIVA

Pedra lligada amb morter

### RELACIONS

**Es recolza** 132-134

**Se li recolza**

**Igual a**

**Solidari amb**

**Cobreix a**

**Cobert per** 356

**Talla a**

**Tallat per**

### ALTRES CARACTERÍSTIQUES

Tapiat de la porta que separava originalmentg l'A.17 del BW.

### RESTAURACIONS

### DIMENSIONS

**Amplada** 0'57m. **Longitut** **Alçada** 1'09m.

## FITXA DE MURS

JACIMENT: ELS AMETLLERS (TOSSA DE MAR, LA SELVA)

ÀMBIT 40-41-BW U.E. 358

LOCALITZACIÓ Banda oest A.40-41  
ORIENTACIÓ nord sud

### TÈCNICA CONSTRUCTIVA

Pedra lligada amb morter construït amb encofrat.

### RELACIONS

Es recolza 109-126

Se li recolza 320-351-352-353-354

Igual a

Solidari amb

Cobreix a

Cobert per 317-318

Talla a 349

Tallat per

### ALTRES CARACTERÍSTIQUES

Base d'un mur que separava el jardí sud del BW i que posteriorment va ser sobreelevat (M317-318)?

### RESTAURACIONS

Descobert l'any 2002.

### DIMENSIONS

Amplada 0'60m. Longitud Alçada 0'50m.

## FITXA DE MURS

JACIMENT: ELS AMETLLERS (TOSSA DE MAR, LA SELVA)

ÀMBIT 6-42-43-44

U.E. 359

LOCALITZACIÓ Banda oest A.6  
ORIENTACIÓ nord sud

TÈCNICA CONSTRUCTIVA  
Pedra lligada amb morter.

### RELACIONS

Es recolza 109-316

Se li recolza

Igual a

Solidari amb

Cobreix a

Cobert per 313-315

Talla a

Tallat per

### ALTRES CARACTERÍSTIQUES

Possible graó o fonament corregut. L'acabament de M313 i 315 sembla intuir una gran obertura central. Cobert per part dels murs de les dues caixes d'escala (A.42 i 44).

### RESTAURACIONS

Descobert l'any 2001.

### DIMENSIONS

Amplada 0'64m.

Longitud

Alçada

0'25m.

## FITXA DE MURS

JACIMENT: ELS AMETLLERS (TOSSA DE MAR, LA SELVA)

ÀMBIT 16

U.E. 360

LOCALITZACIÓ Banda nord oest  
ORIENTACIÓ nord sud

TÈCNICA CONSTRUCTIVA  
Pedra irregular lligada amb morter.

### RELACIONS

Es recolza

Se li recolza

Igual a

Solidari amb

Cobreix a 361

Cobert per 140-141-142

Talla a

Tallat per

ALTRES CARACTERÍSTIQUES  
Fonament del pòrtic?

RESTAURACIONS  
Descobert l'any 2000

### DIMENSIONS

Amplada 0'60m.

Longitud 2'40m.

Alçada 0'25m.

## FITXA DE MURS

**JACIMENT: ELS AMETLLERS (TOSSA DE MAR, LA SELVA)**

**ÀMBIT 16**

**U.E. 361**

**LOCALITZACIÓ** Banda nord

**ORIENTACIÓ** est oest

### **TÈCNICA CONSTRUCTIVA**

**Pedra irregular lligada amb fang**

### **RELACIONS**

**Es recolza**

**Se li recolza**

**Igual a 175**

**Solidari amb**

**Cobreix a**

**Cobert per 138-141**

**Talla a**

**Tallat per**

### **ALTRES CARACTERÍSTIQUES**

**Tallat per la canal noprnd sud que travessa l'A16. El mur de la cisterna queda més alt. Entre ambdós hi ha una capa de terra.**

### **RESTAURACIONS**

**Descobert l'any 2000**

### **DIMENSIONS**

**Amplada 0'55m. Longitut 1'99m. Alçada 0'27m.**



## FITXA DE MURS

JACIMENT: ELS AMETLLERS (TOSSA DE MAR, LA SELVA)

ÀMBIT 33

U.E. 363

LOCALITZACIÓ Banda nord oest de l'àmbit  
ORIENTACIÓ est oest

TÈCNICA CONSTRUCTIVA  
Pedra mitjana lligada amb terra

### RELACIONS

Es recolza

Se li recolza

Igual a

Solidari amb 366

Cobreix a

Cobert per

Talla a

Tallat per Rasa 1050

### ALTRES CARACTERÍSTIQUES

### RESTAURACIONS

### DIMENSIONS

Amplada 0'50m.

Longitud 0'48-0'56m.

Alçada

0'23m.

## FITXA DE MURS

**JACIMENT: ELS AMETLLERS (TOSSA DE MAR, LA SELVA)**

**ÀMBIT 38**

**U.E. 364**

**LOCALITZACIÓ** Extrem nord A38  
**ORIENTACIÓ** nord sud

**TÈCNICA CONSTRUCTIVA**  
Pedra mitjana lligada amb fang.

### RELACIONS

Es recolza

Se li recolza

Igual a

Solidari amb

Cobreix a

Cobert per

Talla a

Tallat per

### ALTRES CARACTERÍSTIQUES

No es pot relacionar directament amb cap estructura. Forma part de l'àmbit format pels murs M365 i el retall de la roca mare.

### RESTAURACIONS

Descobert l'any 2002

### DIMENSIONS

Amplada 0'47m. Longitut 1'70m. Alçada 0'25m.

## FITXA DE MURS

**JACIMENT: ELS AMETLLERS (TOSSA DE MAR, LA SELVA)**

**ÀMBIT** 33

**U.E.** 365

**LOCALITZACIÓ** Extrem nord est  
**ORIENTACIÓ** nord sud

**TÈCNICA CONSTRUCTIVA**  
Pedra mitjana lligada amb fang

### RELACIONS

Es recolza

Se li recolza

Igual a

Solidari amb

Cobreix a

Cobert per 161

Talla a

Tallat per

### ALTRES CARACTERÍSTIQUES

En relació amb M364 de l'A38.

### RESTAURACIONS

### DIMENSIONS

Amplada 0'27m. Longitut 3'90m. Alçada 0'25m.

## FITXA DE MURS

JACIMENT: ELS AMETLLERS (TOSSA DE MAR, LA SELVA)

ÀMBIT 33

U.E. 366

LOCALITZACIÓ Banda nord est  
ORIENTACIÓ nord sud

TÈCNICA CONSTRUCTIVA  
Pedra mitjana lligada amb fang

### RELACIONS

Es recolza

Se li recolza

Igual a

Solidari amb 363

Cobreix a

Cobert per

Talla a

Tallat per

### ALTRES CARACTERÍSTIQUES

### RESTAURACIONS

### DIMENSIONS

Amplada 0'53m. Longitut 0'96m. Alçada 0'20m.