



Generalitat de Catalunya
Departament de Cultura
Direcció General del Patrimoni Cultural
Servei de Suport Tècnic i Inventari
Biblioteca del Patrimoni Cultural

3347

Carrer Isaac Peral, 18-Llafranc

Llinàs i Pol, Joan



Avis legal

Aquesta obra està subjecta a una llicència Reconeixement-NoComercial-SenseObresDerivades 2.5 de Creative Commons. Se'n permet la reproducció, distribució i comunicació pública sempre que se'n citi el titular dels drets i no se'n faci un ús comercial. No es pot alterar, modificar o generar una obra derivada a partir d'aquesta obra. La llicència completa es pot consultar a <http://creativecommons.org/licenses/by-nc-sa/2.5/es/legalcode.ca>.

I/TEXT

ÍNDIX

I/TEXT

1. Fitxa tècnica del jaciment.....	4
2. Introducció.....	5
3. Situació geogràfica i introducció històrica.....	6
4. Metodologia.....	9
5. Desenvolupament de l'excavació.....	10
6. Conclusions.....	20
7. Bibliografia.....	26

II/MATERIALS. Inventari i dibuix.

III/FOTOGRAFIA. Inventari i selecció.

IV/PLANIMETRIA

1. FITXA TÈCNICA DEL JACIMENT

Nom: Llafranc.

Municipi: Palafrugell.

Comarca: Baix Empordà.

Accés: Fàcil.

Coordenades: 41°53'47"N, 3°11'36"E

Altitud: 15 m. s.n.m.

Tipus: Estació romana.

Cronologia: s.II a.C.-s.VII d.C.

Estat de conservació: Irregular.

Actuacions realitzades: 1980-81: C/Isaac Peral-cantonada Marquès de Llafranc, dirigida per J.M.Nolla. 1987: C/Llevant, 8, dirigida per A.Barti i R.Plana. 1988: C/Isaac Peral, 31, dirigida per A.Barti i R.Plana. 1989: C/Isaac Peral, 38, dirigida per A.Barti i R.Plana. 1991: Cantonada Llevant-Monturiol, dirigida per J.Llinàs i J.Sagrera. 1995: Cantonada Monturiol-Xàvega, dirigida per J.Merino.

Descripció: Es tracta d'una petita part de l'hàbitat romà de Llafranc, situada en un solar a la cantonada dels carrers Llevant i Isaac Peral, destinat a l'edificació d'una vivenda amb soterrani, que destrueix les estructures romanes. Les excavacions han proporcionat vestigis d'una construcció bastida a principis del segle I d.C., amb diverses reformes parcials fins a finals del segle III, que fou abandonada vers el segle V.

Bibliografia:

Badia, 1966

Trias, 1966

Nolla, Canes & Rocas, 1982

Nolla & Casas, 1984, p. 135-137

Badia, 1984

Barti & Plana, 1989a

Barti & Plana, 1989b

Casas & alii, 1990, p. 69-76

Llinàs & Sagrera, 1992

Barti & Plana, 1993

Llinàs & Sagrera, 1993

Martínez & alii, 1993

Casas & alii 1995

Merino, 1996

2. INTRODUCCIÓ

La present intervenció arqueològica a la carrer Isaac Peral, 18, a Llafranc (Palafrugell, Baix Empordà), ha tingut lloc del 11 al 31 de desembre de 1997. S'ha tractat d'una urgència, atès que ha estat necessari actuar davant de les imminents obres d'edificació d'una vivenda amb soterrani.

L'excavació ha estat dirigida per Joan Llinàs i Pol, i s'ha comptat amb la col.laboració de tres obrers cedits per l'empresa constructora de Manuel Jareño, que ha posat tot tipus de facilitats a l'hora d'efectuar els treballs. També cal agrair l'interès i la col.laboració de l'arquitecte Frederic Prats i del propietari del terreny, així com les gestions de Montserrat Mataró, arqueòloga dels Serveis Territorials. L'inventari i classificació dels materials arqueològics s'ha realitzat a les dependències del Museu d'Arqueologia de Catalunya-Girona, i s'ha comptat amb la col.laboració de l'arqueòleg Jordi Merino.

La zona objecte d'intervenció es trobava al solar que havia estat ocupat per la casa nº 18 de carrer Isaac Peral, que feia cantonada amb el carrer Llevant; és a dir, a ponent i a tocar del solar excavat l'any 1987 per A. Barti i R. Plana al carrer Llevant, 8 (Barti & Plana 1989a), per la qual cosa la troballa de restes pertanyents a l'important jaciment romà de Llafranc estava assegurada d'antuvi. El seguiment dels rebaixos es va convertir de seguida en excavació d'urgència, ja que els nivells arqueològics van començar a aparèixer a poc més de mig metre de profunditat respecte del nivell de circulació de la vella vivenda, que s'acabava d'enderrocar.

Així doncs, fou sol.licitat el corresponent permís d'excavació d'urgència al Servei d'Arqueologia de la Generalitat de Catalunya, que fou expedit a nom de Joan Llinàs i Pol amb data de 11 de desembre de 1997. Les despeses de l'excavació han anat a càrrec de la Generalitat de Catalunya pel que fa a la contractació de l'arqueòleg, i de l'empresa constructora pel que fa al personal auxiliar.

Finalitzada l'excavació del solar afectat, i després del pertinent informe, la Comissió Territorial del Patrimoni Cultural de Girona va acordar amb data de 12 de gener de 1998 permetre la construcció de la vivenda projectada, previ control arqueològic per part del mateix tècnic Joan Llinàs del desmuntatge de les restes que havien romàs al solar després de l'excavació, tasca que es realitzà els dies 14 i 15 de gener de 1998.

3. SITUACIÓ GEOGRÀFICA I INTRODUCCIÓ HISTÒRICA

L'excavació forma part del jaciment romà de Llafranc. El solar a excavar es trobava situat a la cantonada dels carrers Isaac Peral i Llevant, a la dreta de la riera de Llafranc i a prop de la platja, que queda a migjorn. La possibilitat d'efectuar-s'hi troballes era d'antuvi molt elevada, especialment tenint en compte que en un solar veí, l'indant amb el nostre per l'est, una urgència duta a terme l'any 1987 posà al descobert diverses estructures i paviments d'època romana (Barti & Plana 1989a).

De fet, ja des de ben antic es coneix l'existència de restes romanes en el subsòl del nucli urbà de Llafranc. Pella i Forgas parla de troballes diverses, algunes d'elles espectaculars, efectuades en el lloc des del segle XVIII: una poderosa construcció quadrangular, diverses restes de paviments d'*opus signinum*, un mosaic, un Mercuri de bronze, una làpida sepulcral paleocristiana, actualment perduda, diverses monedes del Baix Imperi, gran quantitat de ceràmica, etc. (Pella i Forgas 1883, p. 188, 210, 275 i 357-58).

El *boom* turístic dels anys 1950-60 provocà, amb la construcció de nous edificis, la descoberta i, molts cops, la destrucció de nous vestigis arqueològics. Així, es té notícia de la troballa i posterior desaparició quasi total d'una necròpolis d'inhumació localitzada prop de l'església parroquial (Pericot i Oliva 1952, p. 364), i de la recollida del material d'un abocador d'àmfores del tipus Pascual 1, algunes d'elles amb la marca ...VSVL.VEIEN, trobat al carrer Isaac Peral, 21 bis (Badia 1966, p. 265-66). A això cal afegir la publicació d'un interessant lot de ceràmiques, majorment alt-imperials, trobades en efectuar-se unes obres al carrer Monturiol (Trias 1966, p.93-117).

Durant els anys 70 continuà augmentant el nombre de troballes, que ingressaren al Museu-Arxiu de Palafrugell. Finalment, la dècada dels 80 veié la proliferació d'excavacions d'urgència, les quals aportaren noves dades, algunes d'elles prou importants, de cares al coneixement de l'hàbitat romà de Llafranc. L'any 1980-81 s'evidencià l'existència d'una terrisseria romana, en trobar-se, en una urgència realitzada al nº 40 del carrer Isaac Peral, una estesa de *tegulae* cruces posades a assecar, i diversos fragments d'unes altres de cuites que presentaven algunes marques, entre les quals destaquen PRI (retro), QVIETI i SEC (Nolla, Canes & Rocas 1982, p.154-55 i 177-80). Així mateix, s'identificà una producció local de ceràmica comuna (bols *de Llafranc* i imitacions de ceràmica africana de cuina) i d'àmfores dels tipus Dressel 2/4 i Gauloise 4 (Nolla, Canes & Rocas 1982, p. 160-76).

Més endavant, al 1987, una altra urgència, ara al carrer Llevant, 8, permeté la descoberta d'unes estructures i paviments datables als segles IV i V d.C., així com alguns elements més antics (Barti & Plana 1989a, p. 144-46). Encara als anys 1988 i 1989 es realitzaren dues noves urgències al carrer Isaac Peral, aquest cop als núms. 31 i 38, respectivament. Ambdues

excavacions –sobretot la segona– van permetre documentar l'existència de diverses estructures, entre les que destaquen tres forns, pertanyents a la zona industrial de la terrisseria (Barti & Plana 1993; Martínez & alii 1993).

La següent intervenció data del 1991. Localitzada a la cantonada entre els carrers Llevant i Monturiol, a l'est i a tocar de l'excavació del 1987, aquí les troballes consistiren en la documentació de dos edificis superposats que, en quatre fases constructives, funcionaren des de principis del segle I d.C. fins al segle III. La construcció més antiga era de caire industrial, mentre que la segona, datable a partir de la primera meitat del segle II d.C. i amb una important reforma pels volts de l'any 200, fou zona de vivenda (Llinàs & Sagrera 1992; Llinàs & Sagrera 1993).

La darrera excavació s'efectuà l'any 1995 a uns pocs metres al nord, a la cantonada entre els carrers Monturiol i Xàvega. També s'hi descobriren dues etapes constructives situables entre els segles I i II d.C., però mentre la primera s'orientava perfectament seguint els eixos de l'edifici excavat el 1991, la segona –també relacionada amb la producció ceràmica, ja que s'hi van poder excavar les restes de tres petits forns– seguia una orientació totalment diferent (Merino 1996).

A la llum de totes aquestes troballes, hom pot parlar d'un hàbitat romà força important a l'emplaçament avui ocupat pel poble de Llafranc. Els seus orígens caldria buscar-los en el canvis generals produïts arran de la romanització. Al cim d'un turó que s'alça a sobre mateix de Llafranc s'hi localitza el poblat ibèric de Sant Sebastià de la Guarda, objecte d'algunes intervencions arqueològiques. El moment d'abandó d'aquest hàbitat, al voltant de l'any 100 a.C., coincidiria, *grosso modo*, amb els vestigis més antics localitzats a baix, arran de mar (Barti & Plana 1989a, p.145; Barti & Plana 1989b, p. 37, 39 i 41; Llinàs 1996, p. 38-39), de manera que s'ha pensat en un trasllat de la població del turó a la platja, extrem que resta per assegurar amb noves investigacions, però que seria del tot plausible. L'aportació d'elements vinguts de fora és, ara com ara, hipotètica del tot; tanmateix, la romanització del lloc es fa palesa ben aviat en elements prou significatius com les àmfores Pascual 1 i les *tegulae* produïdes a la terrisseria de P.VSVL.VEIEN

La situació de l'hàbitat romà de Llafranc no és casual. L'artèria constituïda per la riera possibilitaria la comunicació amb l'anomenat *corredor de Palafrugell*, lloc de pas entre la plana empordanesa i la zona de la vall del Ridaura. Així mateix, la platja, orientada a migjorn i entaforada entre el turó de Sant Sebastià, a llevant, i la Punta d'en Blanc, a ponent, constitueix un recés de primer ordre per a les embarcacions, donat que es troba protegida de les llevantades i de la mala mar en general. Les diverses troballes indiquen que el nucli s'estendria a banda i banda de la riera, en un suau pendent orientat al sud, i que la zona de necròpolis es trobaria emplaçada al petit turó a l'esquerra de la riera, on actualment es dreça l'església (Nolla & Casas 1984, p. 137).

Ara com ara no ens trobem en condicions d'afirmar quin tipus de poblament era el que hi havia a la Llafranc romana. Les dimensions del jaciment semblen descartar una vil·la o, si més no, a considerar-ne una de grans proporcions i amb moltes dependències. Altrament, la manca total de notícies sobre la possible existència d'institucions i de càrrecs municipals romans, fa pensar que ens trobem davant d'un petit nucli de població, un *vicus*, com a hipòtesi més probable. De totes maneres, actualment en podem dir ben poca cosa. L'urbanisme es desconeix totalment, i no es té cap notícia de troballes de carrers ni d'edificacions notables. La principal funció d'aquest nucli i la causa bàsica de la seva existència sembla que aniria lligada al comerç marítim, tal com evidencia tant la seva situació respecte a les vies de comunicació terrestres com la fabricació local d'àmfores, detectada ja des d'abans del canvi d'era i almenys fins ben entrat el segle III d.C. Així mateix, s'han pogut provar relacions directes de Llafranc amb diverses vil·les més o menys properes: a Puig Rodó (Palafrugell) i al Camp de la Gruta (Torroella de Motgró), entre d'altres, s'hi ha trobat material (àmfores i *tegulae*) fabricat a Llafranc (Nolla & Casas 1984, p. 137 i 157).

Llafranc continuarà poblada fins l'Antiguitat Tardana. Diverses troballes de material permeten comprovar el funcionament del lloc en moments tan tardans com els segles VI i VII, i potser més enllà (Nolla & Casas 1984, p. 137). A època medieval, tanmateix, el lloc restà despoblat.

4. METODOLOGIA

La destinació final de les restes, donades les característiques de les obres que s'havien de realitzar en el solar (edifici amb soterrani), era ser destruïdes, per la qual cosa l'objectiu principal dels treballs ha estat la seva total excavació, des dels nivells superficials fins a la terra verge.

L'àrea excavada ha comprès exclusivament la part del solar que havia de rebaixar-se, deixant un testimoni de seguretat a la banda nord per tal de no afectar els fonaments de l'edifici contigu. La cala, d'una forma lleugerament trapezoïdal amb l'angle NE escairat, ocupa, aproximadament, uns 48 metres quadrats de superfície. Per a la seva excavació s'ha emprat una adaptació a les característiques del jaciment del mètode Harris d'excavació en extensió, amb la confecció de les fitxes de treball corresponents. Això ha permès una ràpida comprensió de cadascuna de les fases que s'han anat excavant, de manera que a la darrera fase de la campanya hem pogut limitar l'àrea de treball a les zones que, exclusivament, pertanyien a l'interior de les habitacions d'època romana. La part que hem pogut definir com a exterior, a migdia de la cala, ha estat excavada, extretes totes les fases posteriors i a partir de la superfície del nivell fundacional, mitjançant una rasa d'un metre d'amplada arran de l'estructura perimetral fins a assolir també la roca mare, per tal d'assegurar la unitarietat del farcit esmentat i descartar la possibilitat d'estructures annexes. A la banda SE, on hi havia un contrafort de sosteniment, ha calgut eixamplar considerablement aquesta rasa per les mateixes raons. Val a dir que el material arqueològic sorgit arran de l'inici de les obres de construcció de la vivenda en el que quedava del farcit fundacional ha estat totalment recuperat.

Així mateix, s'ha realitzat el seguiment d'una petita rasa efectuada prop del límit NE de la cata, però separada d'ella físicament, que hom excavà amb maquinària per tal de construir una safata de fonamentació de formigó per a la nova edificiació. Localitzada a tocar dels fonaments de la casa veïna (Isaac Peral, 20), la seva estratigrafia ha aparegut malmesa, llevat d'un últim estrat, ubicat just sobre la roca mare, que ha proporcionat tres àmfores quasi senceres.

El registre de les diferents unitats estratigràfiques ha comportat els següents codis: 97-LLAF, general per a tota la cata. A continuació, cada unitat estratigràfica s'ha determinat amb números correlatius, de l'1 a l'infinit. Com a eina bàsica de registre s'han utilitzat diversos tipus de fitxes: una per a les unitats estratigràfiques, que és una adaptació de la fitxa tipus bàsica proposada per Harris, una altra per a l'inventari fotogràfic i una altra per a l'inventari del material ceràmic i no ceràmic.

5. DESENVOLUPAMENT DE L'EXCAVACIÓ

5.1. LLISTAT DE LES UNITATS ESTRATIGRÀFIQUES

1. Superficial.
2. Estrat negrós al NE de la cata.
3. Fonamentació moderna que delimita la cata per l'oest.
4. Fonamentació moderna que delimita la cata per l'est.
5. Estrat de terra fosca a l'est de la cata, al S del mur U.E. 7.
6. Paviment d'*opus signinum* sota U.E. 2, al NE de la cata.
7. Mur en direcció E-W que delimita el paviment U.E. 6 pel S.
8. Mur en direcció N-S que delimita el paviment U.E. 6 pel W.
9. Estrat sota U.E. 1 al W, al N i al centre de la cata.
10. Enderroc a l'oest de la cata.
11. Estrat general sota U.E. 9.
13. Farcit superior del retall U.E. 24, al N de la cata.
14. Mur en direcció N-S a l'oest de la cata.
15. Mur de pedres i morter que travessa la cata d'est a oest.
16. Estrat de sorres al S del mur U.E. 15, sota U.E. 11 i 25.
17. Mur en direcció E-W perpendicular i a l'oest de U.E. 14.
20. Preparació del paviment U.E. 6.
21. Nivell de calç al NE de la cata, sota U.E. 20.
22. Mur en direcció N-S perpendicular i al N del mur U.E. 15.
23. Llit de *tegulae* a l'extrem NE, sota U.E. 20.
24. Forat d'espoli al nord de la cata.
25. Estat d'anivellament a l'W de la cata, sota U.E. 11 i sobre U.E. 16.
26. Mur en direcció N-S, perpendicular a U.E. 15, a l'extrem NW.
27. Bossada heterogènia amb molt material sota U.E. 20 i 23.
28. Estrat argilós sota U.E. 21.
29. Nivell general vermellós sota U.E. 16.
30. Contrafort a l'exterior del mur U.E. 15, a l'E de la cata.
31. Farcit inferior del retall U.E. 24.
32. Estrat sota U.E. 27, delimitat pels murs U.E. 15 i 22.
34. Estrat heterogeni sota U.E. 29 al S del contrafort U.E. 30.
35. Estrat argilós sota U.E. 32 i sobre la R.M..
36. Estrat general sota U.E. 29 i 34 i sobre la R.M.
38. Estrat sota U.E. 28 i sobre la R.M.
39. Retall irregular efectuat a la R.M. al NW de la cata.
40. Farcit del retall U.E. 39.

5.2. DESCRIPCIÓ DE LES UNITATS ESTRATIGRÀFIQUES

U.E. 1

Estrat superficial. Format per terra molt heterogènia i amb moltes inclusions, es tracta de l'anivellament modern constituït en construir-se la casa que es va enderrocar just abans de l'excavació. Delimitat a l'est i a l'oest per sengles fonamentacions de formigó (U.E. 4 i 3, respectivament) contenia alguns materials d'època romana totalment descontextualitzats. En la seva major part fou enretirat amb una màquina retroexcavadora. Cobria els estrats antics U.E. 2, 5, 9 i 16. Datable al segle XX.

U.E. 2

Estrat compacte i totalment heterogeni, d'un color marró fosc-negrós, localitzat al quadrant nord-est de la cata sota el superficial, que cobria parcialment els estrats U.E. 5 i 9, els murs U.E. 7 i 8 i el paviment U.E. 6. Contenia molt poc material arqueològic i en un estat de conservació molt rodat, per la qual cosa podem pensar que es tracta d'un nivell que ha sofert considerables alteracions produïdes per moviments continuats de terres, potser treballs agrícoles anteriors a la urbanització del sector. És evident, però, que no es tracta ni de l'enderroc ni de l'abandó de l'habitació romana a la qual cobreix, i no es pot datar amb fiabilitat.

U.E. 3 i 4

Fonamentacions modernes que delimiten la cata per l'oest (U.E. 3) i per l'est (U.E. 4). Es tracta de sengles estructures de formigó d'aproximadament 70 cms. de gruix i d'una longitud que travessa la totalitat del sector excavat en direcció nord-sud, des de la casa del carrer Isaac Peral, 20 fins al carrer Llevant. D'una gran solidesa i d'una fondària considerable, atenyen els nivells arqueològics superiors, malmetent-los, tot i que en una molt petita part. A l'oest de la U.E. 3 no s'hi preveu cap rebaix a les obres, per la qual cosa s'hi han preservat els nivells arqueològics intactes, mentre que a l'est de la U.E. 4, la meitat meridional es trobava afectada per un pou modern i a la septentrional s'hi realitzà la cata de fonamentació, excavada també a la present campanya (U.E. 41 i 42).

U.E. 5

Estrat flonjo i heterogeni, amb força material arqueològic, ubicat a llevant de la cata, al sud a tocar del mur U.E. 7, en el qual es recolza. Estava cobert per l'estrat U.E. 2 i cobria U.E. 11. El material arqueològic (T.S.Africana C, sobretot) i les seves relacions estratigràfiques permeten situar-lo a finals del segle III.

U.E. 6

Paviment d'*opus signinum* de l'habitació ubicada a l'extrem nord-est de la cata, delimitat

a ponent pel mur U.E. 8, al sud pel mur U.E. 7, i que s'endinsa al nord i a l'est als perfils de la cata. D'un gruix d'uns 10 cms., està constituït per fragments de ceràmica (sobretot *tegula*) de mides en general força grans, lligats amb poca quantitat de calç. La seva factura, doncs, és poc acurada i constitueix una pavimentació de poca qualitat i extrema fragilitat. Es trobava cobert per U.E. 2, cobria l'anivellament U.E. 20 i a l'oest estava lleugerament afectat pel retall U.E. 24. Datable al segle II.

U.E. 7

Mur en direcció est-oest que delimita pel sud l'habitació pavimentada amb *opus signinum* de l'extrem NE de la cata. Excavat en una longitud de 260 cms., està constituït per una banqueteta de doble paret amb farcit intern de pedres sense lligar, de 80 cms. d'amplada, i una paret vista de 50 cms. d'amplada feta a base de pedres no gaire grosses i fragments de *tegula*. La banqueteta, de 25-30 cms. d'alçada, es construeix just a sobre de les restes del mur més antic U.E. 15, el qual li servirà de sòlida fonamentació, i preservarà la mateixa alçada i orientació. El paviment (U.E. 6) assoleix com és habitual el nivell superior de la banqueteta. La paret vista, de la qual se n'han conservat pocs vestigis, és força fràgil, i presentava nombroses esclatxes plenes de terra que han proporcionat fins i tot material arqueològic. Aquesta estructura, que s'endinsava en el perfil est de la cata, es trobava afectada a l'oest pel retall U.E. 24 i al sud, a la part externa de l'habitació, l'estrat U.E. 5 s'hi recolzava i fins i tot sembla que l'havia pogut amortitzar. Pel nord s'hi recolza l'estrat U.E. 20. Datable al segle II.

U.E. 8

Mur en direcció nord-sud que delimita per l'oest l'habitació pavimentada amb *opus signinum* de l'extrem NE de la cata. Constituït per pedres sense lligar i d'un gruix de 50-55 cms., se'n conservava tan sols un petit vestigi de 70 cms. de llarg a tocar del perfil nord de la cata, en el qual s'endinsava. La causa d'aquest deficient estat de conservació és l'existència del retall U.E. 24, que el destruïa quasi del tot, de la mateixa manera que havia afectat, bé que en menor mesura, la resta d'estructures d'aquesta habitació: el paviment U.E. 6 i el mur U.E. 7, perpendicular, amb el qual sens dubte va funcionar. Cobert per la U.E. 2, s'hi recolzava el farcit U.E. 20 i la seva cota inferior descansava just sobre el nivell de calç U.E. 21. Datable al segle II.

U.E. 9

Estrat heterogeni, força compacte i de poca potència localitzat a tota la banda oest, nord i al centre de la cata sota els nivells superficials. Cobreix els estrats U.E. 10, 11 i, parcialment, 5. Segons tots els indicis, es tracta del nivell d'abandó de la zona, ja que amortitza la totalitat dels vestigis d'actuació humana i es pot datar al segle V, la cronologia més tardana documentada en aquesta excavació.

U.E. 10

Estrat d'enderroc localitzat sota la U.E. 9 a tocar del perfil oest de la cata, cobrint les estructures U.E. 14 i 17. Està compost majoritàriament per una gran quantitat de fragments de

tegulae provinents de la caiguda de les mateixes estructures esmentades. La seva cronologia, però, no s'ha pogut establir amb seguretat, ja que l'escàs material arqueològic recuperat no aporta cap informació clara, de manera que tan sols podem comptar amb el *post-quem* del moment de construcció de les estructures (finals del segle III) i l'*ante-quem* de l'estrat U.E. 9, que l'amortitza (segle V).

U.E. 11

Estrat flonjo i heterogeni estès a la banda nord i central de la cata sota els estrats U.E. 5 i 9. Cobreix l'anivellament U.E. 25, l'estrat de sorra U.E. 16 i el retall U.E. 24 amb el seu farcit. Datable a finals del segle III, forma part de la darrera reforma constructiva identificada a l'excavació.

U.E. 13

Farcit superior del forat U.E. 24, localitzat al nord de la cata, format majoritàriament per sorres, amb capes intercalades de terra més negra i alguna bossada de sorra de gra gros. Cobert per la U.E. 11, la seva potència oscil·la entre 30 i 52 cms., i cobreix el farcit inferior U.E. 31. Ha proporcionat material arqueològic interessant (T.S.Africana C, comuna africana, T.S.Lucente), que permet situar-lo a finals del segle III.

U.E. 14

Mur en direcció nord-sud que tanca per llevant les habitacions tardanes de la banda oest de la cata. Està construït a base de *tegulae* sense lligar i se'n conserva només una filada i una petita part de la segona, no presenta cap mena de fonamentació i s'assenta directament sobre l'anivellament U.E. 25; tot plegat denota que formava part d'unes estructures d'extrema fragilitat. S'ha descobert en una llargada de 3'70 metres i s'endinsa pel sud en el perfil de la cata. Pel nord es lliura al mur U.E. 15, que en aquest sector restava encara en força bon estat de conservació, i se li lliura el mur U.E. 17, construït amb la mateixa tècnica i amb el qual funcionava. Estava cobert pel seu mateix enderroc (U.E. 10). Datable a finals del segle III.

U.E. 15

Mur en direcció est-oest que, descobert en una llargada de 8 metres, travessa la cata des de quasi el seu angle NW fins que s'endinsa en el perfil oriental de la cata. Està construït a base de pedres de mida mitjana unides amb morter de calç disposades en filades horitzontals que presenten un esgraonament, situat més o menys al centre del sector de mur excavat, que respon al pendent natural que experimenta el terreny en direcció a la riera, situada a l'est. La paret vista mesura 70 cms. d'amplada i s'ha conservat d'una manera molt irregular: a l'oest assoleix els 64 cms, ja que és l'únic tram que no va patir reformes ni destruccions importants en època romana, mentre que al sector central quasi arriba a desaparèixer. A cada costat presenta una banqueteta de fonamentació força estreta, que cal assenyalar que no ens marca el nivell de circulació ni coincideix amb la cota de la roca mare. Això és degut, també, al pendent natural del terreny, que per una banda va fer que la cota de la banqueteta –per poder aixecar les filades horitzontals de la

paret vista— no seguís sempre les seves irregularitats, i per l'altra obligà als constructors de l'edificació a construir diversos farcits d'anivellament (U.E. 29, 32, 35, 38...) per sobre de la cota de la banquetta, per tal de gaudir de nivells de circulació planers i funcionals. La poca consistència del subsòl natural, bàsicament sorrenc, obligà els constructors d'aquest mur, que era una paret mestra, a fonamentar-lo mitjançant una trinxera de més d'un metre de fondària que s'omplí tota de pedra i morter de calç. Al nord d'aquesta paret hi havia l'interior de l'edificació, i s'hi lliura, perpendicular, el mur U.E. 22. Al sud no hi havia més construccions i, a banda dels anivellaments pertinents (U.E. 29, 34 i 36), hi tenia adossat el contrafort U.E. 30, a l'est del sector documentat en aquesta campanya, que assegurava una mica més la seva estabilitat. Finalment, cal esmentar que a l'extrem NW de la cata el mur és solidari amb una altra estructura que sembla idèntica (U.E. 26) i que tancaria el mateix gran edifici per ponent.

El material arqueològic dels farcits d'anivellament esmentats permet datar el mur pels volts de l'any 20 d.C., una dada que ens el relaciona indubtablement amb les estructures descobertes l'any 1991 al proper solar de la cantonada Llevant-Monturiol, dada que hem de reforçar amb el fet que les estructures que es van descobrir aleshores presenten idèntica orientació. Ja a l'antiguitat aquesta paret sofrí reformes d'importància. Al segle II part de la paret vista de la banda est fou parcialment desmuntada i el que restà fou utilitzat de fonamentació d'un nou mur (U.E. 7), fet amb pedres sense morter. El sector central ha arribat considerablement malmès degut al gran forat que afecta aquest punt i que fou obliterat a finals del segle III, mentre que la banda més occidental restà dempeus més temps i serví encara de paret nord d'unes modestes construccions (U.E. 14 i 17) aixecades també en aquest moment. Finalment, el que havia quedat dempeus del mur després de tota aquesta evolució va quedar cobert per l'estrat d'abandó U.E. 9, datat vers el segle V.

U.E. 16

Estrat de sorres que ocupa tota la banda oest i sud de la cata, al sud del mur U.E. 15, sota els estrats U.E. 1, 11 i 25. Afectat en part per les reformes immediatament posteriors a la seva formació, que li anivellaren parcialment la cota superior, el seu gruix és variable, entre 8-10 cms. a la banda NW, on els nivells inferiors es troben a una cota més alta, i 35-40 cms. a la banda SE, on aquests nivells inferiors baixen més. Tot i la seva homogeneïtat, presenta diverses clapes molt fines de terra més fosca que denoten que l'estrat és, de fet, una sedimentació natural fruit d'un abandó temporal de la zona que, segons es deprèn dels materials arqueològics, fou molt curt en el temps i que cal situar a finals del segle III. Amortitza les restes del contrafort U.E. 30 i cobreix els estrats U.E. 29 i 34.

U.E. 17

Mur en direcció est-oest que es lliura per llevant al mur U.E. 14 (construït amb la mateixa tècnica i amb el qual funcionava) i exerceix d'envà separador de les dues habitacions tardanes localitzades a la banda oest de la cata. Està construït a base de *tegulae* sense lligar, amb alguna pedra intercalada, i se'n conserva només una filada, no presenta cap mena de fonamentació i s'assenta directament sobre l'anivellament U.E. 25; tot plegat denota que formava

part d'unes estructures d'extrema fragilitat. S'ha descobert en una llargada de tan sols 60 cms, ja que es troba molt a prop del perfil oest de la cala, en el qual s'endinsa. Estava cobert pel seu mateix enderroc (U.E. 10). Datable a finals del segle III.

U.E. 20

Estrat heterogeni localitzat al NE de la cata sota el paviment d'*opus signinum* U.E. 6, al qual serveix de capa de preparació i anivellament. D'una potència de 20 cms., es recolza als murs U.E. 7 i 8, està lleugerament afectat pel retall U.E. 24 i cobreix els estrats U.E. 21 i 27, l'estructura U.E. 23 i la part superior conservada del mur U.E. 22. Datable al segle II dC.

U.E. 21

Capa d'uns 6-8 cms. de potència constituïda per terra flonja amb una gran quantitat de calç, localitzada al NE de la cata sota U.E. 20 i sobre U.E. 28. Per migdia es lliura al mur U.E. 15 i per l'est al mur U.E. 22, que es troba, però, en bona part destruït per una acció posterior. A ponent, l'estrat està tallat per la U.E. 24, mentre que al nord s'endinsa al perfil de la cata. Tot i que de manera insegura, podria tractar-se d'un nivell de circulació. No ha proporcionat cap mena de material arqueològic, però per les seves relacions estratigràfiques el podem datar al segle I dC.

U.E. 22

Mur de pedres lligades amb fang que discorre en direcció nord-sud i que es lliura a la cara nord del mur U.E. 15, que li és perpendicular i amb el qual sens dubte funcionà. D'una amplada de 70 cms, s'ha descobert en una alçada màxima d'un metres i en una longitud de 2 m., fins que s'endinsa en el perfil nord de la cata. La seva filada inferior, assentada en el subsòl natural però quasi sense rasa de fonamentació, està constituïda per una doble paret de pedres de grans dimensions, que li donen una considerable solidesa, tot i que la resta de l'obra, tanmateix, és feta amb aparell clarament més petit. Exerceix de mur separador de dos àmbits, el nivell de circulació original dels quals (una mica més elevat el de l'est que el de l'oest) es constitueix després d'una aportació de terres (U.E. 32, 35 i 38) que oculta quasi del tot la darrera filada de pedres de l'estructura. Per ponent se li recolzen també els estrats U.E. 21 i 28, pertanyents a una reforma posterior (segle I dC), que el respecta. Finalment, després d'un desmuntatge que afecta, sobretot la seva banda nord, l'amortitzen els estrats U.E. 20 i 27, del segle II dC. La datació del mur, facilitada pels estrats U.E. 32, 35 i 38 i recolzada per alguns fragments d'àmfora Pascual 1 que sortiren entre les seves pedres, l'hem de dur als voltants de l'any 20 d.C.

U.E. 23

Estructura formada per una filera de tres *tegulae* invertides disposades en direcció nord-sud, apareguda a l'extrem NE de la cata sota U.E. 20 i sobre U.E. 27 i que s'endinsa al perfil est de la cata. En desconeixem la seva funcionalitat exacta, tot i que no podem descartar que es tractin de les restes d'una possible canalització subterrània (claveguera?) que funcionà amb les reformes del segle II dC (paviment U.E. 6 i murs U.E. 7 i 8). Datable al segle II dC.

U.E. 24

Gran retall que afecta seriosament la totalitat de l'estratigrafia de l'àmbit excavat al NW de la cata. De contorns irregularment arrodonits, se n'ha excavat aproximadament la seva meitat meridional, ja que s'ensdinsa en el perfil nord de la cata. Afecta i malmet en graus diversos el paviment d'*opus signinum* U.E. 6, els estrats U.E. 20, 21, 28 i 38, els murs U.E. 7, 8 i 15 i, superficialment, el forat U.E. 39 amb el seu farcit U.E. 40. Està obliterat pels farcits U.E. 13 i 31, que s'han pogut datar a finals del segle III. Desconeixem del tot la causa de la seva existència, tot i que fa pensar en un forat d'espoli realitzat immediatament després del primer abandó de la zona. És cobert i amortitzat del tot amb l'estrat U.E. 11.

U.E. 25

Estrat heterogeni de poca potència localitzat a la banda oest de la cata just sota l'enderroc U.E. 10 i l'estrat U.E. 11. Recolza en el mur U.E. 15, cobreix l'estrat U.E. 16 i s'hi assenten els murs U.E. 14 i 17, de manera que actua de nivell de circulació de les dues habitacions delimitades per aquestes estructures. Datable a finals del segle III.

U.E. 26

Mur de pedra i morter en direcció nord-sud, que, localitzat a l'extrem NW de la cata, és solidari amb el mur U.E. 15. La seva ubicació en un extrem de la cata ha provocat que quasi no s'hagi pogut descobrir, tot i que s'ha pogut documentar el suficient per hipotetitzar que ens trobem davant del mur de tanca oest del gran edifici delimitat a migdia pel mur U.E. 15 i, per tant, el podem datar vers l'any 20 dC.

U.E. 27

Estrat heterogeni i molt flonjo, localitzat a l'extrem NE de la cata sota U.E. 20 i 23 i sobre l'estrat U.E. 32 i la part més destruïda del mur U.E. 22. Presenta una gran quantitat de material arqueològic, sobretot ceràmica comuna, i restes de cendres i carbons, per la qual cosa sembla que ens trobem davant d'una bossada constituïda per material d'abocador. Datable al segle II dC.

U.E. 28

Estrat compacte d'uns 20-25 cms. de potència, bàsicament sorrenc, localitzat al nord de la cata sota U.E. 21 i sobre U.E. 38. Destruït a l'oest pel retall U.E. 24, es lliura als murs U.E. 15 i 22 i s'endinsa en el perfil septentrional de la cata. Datable vers mitjan segle I dC, sembla correspondre a una reforma de l'àmbit que ocupa.

U.E. 29

Estrat molt heterogeni localitzat al sud del mur U.E. 15, contra el qual recolza, i que s'estén per tota la banda oest, central i meridional de la cata sota U.E. 16. Presenta grans clapes de to vermellós, amb restes constructives, sobretot fragments de *tegula* i argila cuita. Assentat en part sobre la roca mare i en part sobre l'estrat U.E. 36, i d'una potència d'entre 20 i 30 cms., la

seva cota inferior coincideix a grans trets amb la fonamentació del mur U.E. 15 practicada en el subsòl natural. La seva cota superior, que experimenta un pendent sensible cap al SE, actua de nivell de circulació exterior de l'edifici alt-imperial des de la seva construcció vers el 20 dC fins a l'abandó i les immediates reformes que hem datat a finals del segle III.

U.E. 30

Contrafort quadrangular de 115 per 120 cms adossat a la cara exterior del mur U.E. 15, a l'est de la cata. Aparegut sota la U.E. 16, està construït a base de successives capes de *tegulae* unides amb morter de calç i, destruït en un moment posterior, s'ha conservat només aquella part (uns 40 cms) que, ja des del moment de la seva construcció, quedà soterrada per l'aportació dels estrats d'anivellament U.E. 34 i 36, que s'hi recolzen. Presenta una rebava de construcció que coincideix amb l'estrat U.E. 36. Sens dubte, es tracta d'un contrafort de sosteniment de la gran estructura U.E. 15, en un indret on el subsòl natural experimenta una considerable baixada en direcció al sud i a l'est. El material sorgit en els estrats que s'hi relacionen i en el seu interior el fa contemporani del moment de construcció de l'esmentat edifici, vers l'any 20 dC.

U.E. 31

Farcit inferior del retall U.E. 24, al nord de la cata, compostat per terra heterogènia i fosca, amb una gran quantitat de fragments d'argamassa i morter esmicolat, potser les restes de l'espoli testimoniats pel mateix retall U.E. 24. Cobert pel farcit superior U.E. 13, el material arqueològic sorgit permet datar-lo a finals del segle III dC.

U.E. 32

Estrat homogeni, bàsicament sorrenc, amb poques inclusions i de considerable potència (50 cms), localitzat sota la U.E. 27 a l'interior de l'habitació de la banda NE, delimitada pels perfils nord i est i pels murs U.E. 15 i 22, contra els quals recolza. Arriba fins al nivell de la banqueteta del mur U.E. 15 i cobreix la U.E. 35. Es tracta del farcit d'anivellament que correspon a la fase fundacional de l'edificació, vers l'any 20 d.C.

U.E. 34

Estrat flonjo i heterogeni localitzat al SE de l'excavació sota U.E. 16 i a llevant de la U.E. 29, amb la qual comparteix cotes i funcionalitat. Recolza contra el mur U.E. 15 i el contrafort U.E. 30 i s'endinsa en els perfils sud i est de la cata. Cobreix la U.E. 36 i la seva cota superior és el nivell de circulació utilitzat a partir del moment de fundació de l'edifici, vers l'any 20 d.C., fins a finals del segle III.

U.E. 35

Estrat sorrenc, homogeni i amb molt poc material, localitzat a l'àmbit NE de la cata sota U.E. 32 i al qual podem assimilar plenament. La seva diferenciació, artificial, s'ha fet tan sols en funció de l'aparició de la banqueteta de la cara interna del mur U.E. 15, que el delimita pel sud. De 13 cms de potència, descansa directament sobre la roca mare i la seva cota inferior coincideix

amb la del mur U.E. 22, que el delimita per l'oest. Pertany al farcit d'anivellament efectuat a la fase fundacional de l'edificació, vers l'any 20 d.C.

U.E. 36

Farcit heterogeni i de profunditat notable localitzat sota les U.E. 29 i 34 a l'est de la cata a partir de la cota de banqueteta del mur U.E. 15 i del nivell de sòl de paleta del contrafort U.E. 30, estructures contra les quals recolza. La seva funció és la de constituir un primer nivell de circulació, usat durant els treballs de construcció de l'edificació, vers l'any 20 d.C. en un indret on el subsòl natural experimenta un pendent significatiu vers l'est i el sud.

U.E. 38

Estrat homogeni, bàsicament sorrenc, amb poques inclusions i d'una potència de 35-40 cms, localitzat sota la U.E. 28 a l'interior de l'habitació de la banda nord de la cata, delimitada pel perfil nord i pels murs U.E. 15 i 22, contra els quals recolza. Quasi idèntic a la U.E. 32, de l'habitació veïna, arriba fins al nivell de la banqueteta del mur U.E. 15 i cobreix la roca mare. Es tracta, també, del farcit d'anivellament que correspon a la fase fundacional de l'edificació, vers l'any 20 d.C. Està considerablement malmès a l'oest pel retall de finals del segle III U.E. 24.

U.E. 39

Retall de forma totalment irregular efectuat a la roca mare i localitzat al NW de la cata, entre el mur U.E. 15, la fonamentació del qual el malmet, i el perfil nord. La seva cota superior es troba lleugerament afectada pel retall tardà U.E. 24, està farcit per la U.E. 40 i es pot datar en el segle II a.C.

U.E. 40

Farcit del forat U.E. 39, molt flonjo, compostat per sorra i amb inclusions de pedres petites i mitjanes i una mica de material arqueològic. És tallat a migdia per les fonamentacions del mur U.E. 15, i la seva extrema fragilitat va fer que la rasa excavada pels mateixos constructors d'aquest mur s'esllavissés abans fins i tot que pogués ser omplerta amb el material, de manera que s'ha pogut apreciar clarament després de l'excavació del farcit un curiós engruiximent de les fonamentacions en aquest punt concret, que és fruit d'aquesta esllavissada. Datable al segle II a.C.

U.E. 41

Nivell sense fiabilitat arueològica, localitzat durant les obres d'excavació d'una safata de fonamentació per al nou edifici. Tot i que ha proporcionat força material arqueològic, es trobava afectat pels fonaments de la casa veïna (Isaac Peral, 20) i no s'ha pogut relacionar amb cap estructura d'època romana.

U.E. 45

Nivell descobert sota la U.E. 41, constituït bàsicament per terra sorrenca i flonja i caracteritzat per la descoberta de tres àmfores quasi senceres de les formes Dressel 7/11 i Pascual 1. S'assenta directament sobre el subsòl natural i, segons tots els indicis, el podem relacionar amb la fase de construcció de totes les estructures romanes d'aquest sector, vers el 20 d.C.

6. CONCLUSIONS

L'excavació del solar ubicat a la cantonada entre els carrers Isaac Peral i Llevant ha permès la documentació d'un nou sector de l'hàbitat romà de Llafranc i el seguiment cronològic de la seva evolució des del final de l'època ibèrica fins al Baix Imperi Romà.

I. Primeres freqüentacions

S'ha documentat per primera vegada *in situ* a Llafranc un nivell anterior a les construccions d'època romana. De fet, no és res més que un simple farcit (U.E. 40) que oblitera un forat irregular (U.E. 39) excavat a la roca natural, que podem datar vers el segle II aC. No es relaciona amb cap estructura coneguda ni cap altre tipus d'activitat humana i es troba malmès per les fonamentacions del mur romà U.E. 15. Malgrat tot, ens indica si més no una freqüentació de l'indret, un excel·lent port natural, en un moment en què encara funciona el poblat ibèric de Sant Sebastià de la Guarda, ubicat al cim de la muntanya que domina Llafranc (Barti & Plana 1989b, Llinàs 1996).

II. La construcció de l'edifici

Sense cap mena de dubte, el moment de més activitat correspon a les obres de construcció de les estructures principals documentades a la cata, que, amb reformes, continuaran en ús durant un llarg període de temps, i després encara condicionaran les darreres reocupacions de l'indret, ja en època tardana.

L'estructura principal que documentem és el mur U.E. 15. Discorre en direcció est-oest i, descobert en una llargada de 8 metres, travessa la cata des de quasi el seu angle NW fins que s'endinsa en el perfil oriental. Està construït a base de pedres de mida mitjana unides amb morter de calç disposades en filades horitzontals que presenten un esgraonament, situat més o menys al centre del sector excavat, que respon al pendent natural que experimenta el terreny en direcció a la riera, situada a l'est. La paret vista mesura 70 cms d'amplada i presenta a cada costat una banqueteta de fonamentació força estreta, que cal assenyalar que no ens marca el nivell de circulació ni coincideix amb la cota de la roca mare. Això és degut, també, al pendent natural del terreny, que per una banda va fer que la cota de la banqueteta –per poder aixecar horitzontalment les filades de la paret vista– no seguís sempre les seves irregularitats, i per l'altra obligà als constructors de l'edificació a construir diversos farcits d'anivellament (U.E. 29, 32, 35 i 38) per sobre de la cota de la banqueteta, per tal de gaudir de nivells de circulació planers i funcionals. La poca consistència del subsòl natural, bàsicament sorrenc, obligà als constructors del mur a fonamentar-lo mitjançant una trinxera de més d'un metre de fondària que s'omplí tota de pedra i morter de calç.

Ens trobem, sens dubte, davant d'una paret mestra que, alhora, delimita per migdia la zona construïda. Al nord, on hi havia l'interior de l'edificació, s'hi lliura perpendicularment el

mur U.E. 22. Aquesta estructura, de pedres lligades amb fang, que discorre en direcció nord-sud i que té una amplada de 70 cms, s'ha descobert en una alçada màxima d'un metre i en una longitud de 2 m, fins que s'endinsa en el perfil nord de la cata. La seva filada inferior, assentada en el subsòl natural però quasi sense rasa de fonamentació, està constituïda per una doble paret de pedres de grans dimensions, que li donen una considerable solidesa, tot i que la resta de l'obra és feta amb aparell força més petit. Clarament, exerceix de mur separador de dos àmbits, el nivell de circulació original dels quals (una mica més elevat el de l'est que el de l'oest) es constitueix després d'una aportació de terres, ja esmentada (U.E. 32 i 35 a l'est i 38 a l'oest), que oculta quasi del tot la darrera filada de pedres de l'estructura.

Al sud del mur U.E. 15, en canvi, no hi ha més construccions i, a banda dels anivellaments pertinents (U.E. 29, 34 i 36), hi tenia adossat el contrafort U.E. 30, a l'est del sector documentat en aquesta campanya, que assegurava una mica més la seva establilitat i que, alhora, reforça la tesi que tot el sector sud de l'excavació fou zona externa. Finalment, cal esmentar que a l'extrem NW de la cata el mur és solidari amb una altra estructura que sembla idèntica (U.E. 26) i que tancaria el mateix gran edifici per ponent. Tot i així, hem de mostrar reserves sobre aquest punt, donat que aquest darrer mur s'ha descobert només en una part molt petita.

El material arqueològic dels farcits d'anivellament esmentats permet datar aquestes construccions pels volts de l'any 20 d.C. Pel que fa a la ceràmica d'importació, molt escassa, hem d'esmentar tan sols alguns fragments de T.S. Itàlica, i la gran quantitat d'àmfora apareguda ajuda a consolidar les datacions. El predomini de l'àmfora tarraconesa, presumiblement de producció local, és total, i hem de destacar les formes Pascual 1, fragments de la qual han aparegut fins i tot entre l'aparell del mur U.E. 22, Dressel 7/11 i Dressel 2/4, aquesta significativament encara en poques quantitats. Pel que fa a àmfores foranes, podem esmentar tan sols algun exemplar bètic de la forma Beltrán 2B.

No hi ha dubte que aitals cronologies ens relacionen aquestes construccions amb les descobertes l'any 1991 al proper solar de la cantonada Llevant-Monturiol (Llinàs & Sagrera 1993, p. 107-108), dada que hem de reforçar amb el fet que les estructures que es van descobrir aleshores presenten idèntica orientació que les nostres. Sumant els resultats d'ambdues intervencions arqueològiques se'ns comença a dibuixar una edificació constituïda per estructures d'una entitat considerable que delimiten uns àmbits de gran extensió, els quals, per les seves característiques (pavimentacions de terra trepitjada, murs sense estucat, presència d'una gran quantitat de fragments d'àmfora...) hem de considerar molt probablement com a zones d'emmagatzematge. Aquestes habitacions formen part de la gran terrisseria romana de Llafranc, un dels centres actius de la qual se situaria més al nord, als núms. 31, 38 i 40 del carrer Isaac Peral i a la cantonada dels carrers Monturiol i Xàvega, on s'han documentat un seguit de forns (Nolla, Canes & Rocas 1982, Barti & Plana 1993, Merino 1996) i un sector destinat a l'assecat de les peces produïdes abans de la seva cocció (Nolla, Canes & Rocas 1982, Nolla & Casas

1984). Més a llevant, a tocar de la riera, en aquests primers moments hi documentem el que semblen dipòsits de decantació de les argiles (Llinàs & Sagrera 1993, Merino 1996), que poc després, dins del mateix segle I dC, són amortitzats i convertits en àmbits de magatzem o de producció.

III. Primeres reformes

Ja a partir dels primers moments de la seva evolució, podem comprovar com el sector excavat és objecte de tot un seguit de reformes que, en general, tenen un abast parcial i limitat, de manera que les estructures principals continuen funcionant.

La reforma de datació més antiga la documentem a l'àmbit ubicat al nordoest de la cata i consisteix tan sols en l'aixecament d'un nou nivell de circulació per sobre de l'antic mitjançant una aportació de terres (U.E. 28) i la consitutió d'un senzill sòl de terra i calç (U.E. 21), mentre que les estructures que delimiten aquesta cambra (U.E. 15 al sud i 22 a l'est) continuen funcionant sense alteracions. La cronologia d'aquesta primera reforma la podem situar, gràcies a la presència de T.S.Sudgàl.lica, en un moment indeterminat de mitjans o del segon terç del segle I dC i, per tant, no és gaire posterior al moment fundacional de la construcció. No sembla, tampoc, que la funcionalitat de l'àmbit canviï.

IV. Els canvis del segle II

Força més abast té la reforma següent, que podem seguir força bé gràcies a l'estratigrafia conservada a l'àmbit del nordest de la cata, el qual serà objecte d'una important remodelació.

En primer lloc, el mur U.E. 22, que la delimita per ponent, és desmuntat i amortitzat per tal d'eixamplar l'àmbit uns 95 cms cap a l'oest, on s'hi basteix un nou mur (U.E. 8), molt més senzill, de pedres lligades amb fang. A migdia es desmunta bona part de la paret vista del mur U.E. 15, i el que en resta és reutilitzat com a fonamentació d'un altre mur de nova factura (U.E. 7), el qual segueix, doncs, la mateixa orientació que l'antic. Excavat en una longitud de 260 cms, el mur sud de la nova habitació està constituït per una banquetta de doble paret amb farcit intern de pedres sense lligar, de 80 cms d'amplada (la mateixa que el mur antic que li serveix de fonament), i una paret vista de 50 cms d'ample feta a base de pedres no gaire grosses i fragments de *tegula*. La paret vista, de la qual se n'han conservat pocs vestigis, és força fràgil, i presentava nombroses esclotxes plenes de terra que han proporcionat fins i tot alguns fragments de ceràmica i de vidre.

El sòl d'aquesta nova cambra és un paviment d'*opus signinum* (U.E. 6). D'un gruix d'uns 10 cms., està constituït per fragments de ceràmica (sobretot *tegula*) de mides en general força grans, lligats amb poca quantitat de calç. La seva factura, doncs, és poc acurada i constitueix una pavimentació de poca qualitat i extrema fragilitat. L'aportació de terres efectuada per tal d'anivellar el sòl que ha de rebre la pavimentació (U.E. 20) amortitza no tan sols les estructures i els estrats de les fases anteriors, sinó que també oblitera una bossada (U.E. 27)

formada per terres d'abocador, amb molt material arqueològic, que hem de situar el el mateix moment de construcció de la nova cambra o bé en un moment immediatament anterior, però pràcticament sincrònic.

És lícit pensar que la destrucció del mur U.E. 22 i l'eixamplament de la cambra cap a l'oest va haver de comportar forçosament una reforma de l'àmbit veí, situat a ponent. Malauradament, el gran retall posterior U.E. 24 va malmetre del tot l'estratigrafia de l'àmbit en qüestió (així com també bona part del mur U.E. 8 i la banda més propera de l'habitació nordest), per la qual cosa aquesta hipòtesi resta de moment sense comprovació.

El que sí queda clar és que el mur U.E. 15, ja sigui reaprofitat com a fonament o funcionant encara –com sembla passar a la banda més occidental–, continua marcant els límits de la construcció, ja que en tot el sector meridional de la cata encara no s'hi detecta en aquest moment cap tipus de reforma ni de construcció de nova planta.

El material arqueològic que permet datar aquesta fase no és massa abundant, però la presència de diverses formes de ceràmica africana de cuina (Hayes 197, Ostia III 324, Hayes 23) i de T.S.Africana A (Hayes 9) ens situen al segle II dC, tot i que sense massa precisions. Potser podríem relacionar aquestes reformes amb les identificades a l'excavació del 1991 a la cantonada Llevant-Monturiol. El que crida més l'atenció és que al segle II dC les construccions d'aquell sector sofreixen uns canvis molt importants, consistents en l'amortització d'estructures, el reaprofitament de les parets mestres, la preservació de la orientació de l'edifici i la transformació de l'ús dels espais en zona de vivenda (Llinàs i Sàgrera 1993, p. 110-123). Malgrat el mal estat de les restes excavades a la nostra campanya, sembla que hi ha evidents paral·lelismes, sobretot pel que fa a la cronologia i al fet que l'única habitació que s'ha preservat es pavimenti amb *opus signinum*. Semblaria, doncs, que les antigues dependències de serveis del sector meridional de la terrisseria són plenament reformades al segle II dC i reconvertides, almenys en un part important, en zona d'habitatge.

V. Abandó i reocupació

La següent actuació que detectem té un abast general. El sector sembla abandonar-se i és parcialment objecte d'espoli, tal com demostra el gran retall (U.E. 24) que destrueix del tot l'àmbit nordoest, un petit sector del nordest i que fins i tot arriba a afectar una bona part del mur U.E. 15 que, malgrat la seva solidesa, és destruït en alguns punts fins a nivell de fonaments. No hi ha cap dubte, doncs, que les estructures construïdes a principis del segle I dC queden abandonades.

La part inferior del retall esmentat es troba farcida amb runa diversa (U.E. 31), procedent amb tota versemblança del mateix espoli. El més destacable, però, és que immediatament a sobre s'hi ha localitzat un estrat de sorra (U.E. 13) que hem de relacionar sens dubte amb el nivell general, també sorrenc, que s'estén per tota la banda sud de la cata (U.E.

16), en el lloc que sempre havia restat a l'exterior de les construccions. Tot i la seva homogeneïtat, aquest nivell presenta diverses clapes molt fines de terra més fosca que denoten que és, de fet, una sedimentació natural fruit d'un abandó temporal de la zona que, segons es depren dels materials arqueològics, fou com veurem molt curt en el temps.

Immediatament després té lloc una reocupació parcial i molt pobra de l'indret. En primer lloc, s'anivella tota la zona amb l'aportació d'una capa de terra (U.E. 5, 11 i 25) que oculta del tot les sorres de sedimentació, molt flonges i de difícil circulació. Tot seguit, s'aixequen unes estructures a redós i, per primer cop, a migdia de l'única part del mur U.E. 15 que encara roman en relatiu bon estat de conservació, és a dir, a l'extrem oest de la cata.

L'excavació d'aquestes estructures s'ha pogut realitzar només de manera molt parcial, ja que s'han trobat molt a prop del perfil oest de l'excavació. L'estructura principal que s'ha documentat és el mur de tanca oriental d'aquesta nova construcció (U.E. 14), construït a base de *tegulae* sense lligar i del que se'n conservava només una filada i una petita part de la segona. El mur, que no presenta cap mena de fonamentació i que s'assenta directament sobre l'anivellament U.E. 25, s'ha descobert en una llargada de 3'70 metres i s'endinsa pel sud en el perfil de la cala. Pel nord es lliura al mur U.E. 15, que en aquest sector, com hem dit, restava encara en força bon estat de conservació i que per tant encara serà utilitzat durant un temps de paret mestra. Per la banda oest se li lliura el mur U.E. 17, construït exactament amb la mateixa tècnica i amb el qual funciona. Tota la resta de la cata romandria sense cap mena de construcció.

Se'ns esbossa així una estructura molt fràgil i francament inestable, recolzada en les restes malmeses d'una antiga construcció, sense fonaments i amb simples nivells de circulació de terra trepitjada. Aquesta construcció tindria un mínim de dues habitacions, una al nord i l'altra al sud, separades per l'envà U.E. 17, i s'estendria cap a l'oest del sector excavat, vers una zona arqueològicament desconeguda. El que sí que resta clar i que contribueix més encara a subratllar la precarietat i la parcialitat d'aquesta reocupació és el fet que en tota la resta de la zona excavada no s'hi detecta cap activitat constructiva, ni tan sols una activitat humana clara, llevat d'un simple anivellament del terreny.

La datació d'aquestes reformes s'ha pogut establir amb una gran fiabilitat, gràcies a les característiques del material arqueològic que s'hi ha recuperat, que no presenta diferències apreciables malgrat que hàgim documentat, successivament, un espoli, un abandó i una reocupació. Si sumem això a la precisió cronològica que, com veurem, aquests materials ens permeten restituir podem assegurar que totes aquestes activitats van tenir lloc en un lapse de temps històricament molt curt.

El conjunt de materials està compost en el camp de la vaixella d'importació de T.S.Africana C (formes Hayes 45 i 50) i T.S.Lucente (formes Lamb. 1/3 i Portout 36), a les quals cal sumar la total absència de T.S.Africana D. Això ens porta indefectiblement a un

moment posterior a les datacions de la muralla tardana de Girona i de les darreres freqüentacions de la ciutat romana d'Empúries, datables entre 260 i 270 gràcies a les troballes numismàtiques, que encara no presenten T.S.Lucente (Nolla & Nieto 1979; Castanyer & alii 1993). Per altra banda, si bé l'absència de T.S.Africana D ens donaria un terme *ante quem* de 290-300, la variant concreta de l'exemplar de la forma Hayes 50 l'hem de situar, precisament a partir d'aquesta data. Davant d'aquestes dades, per tant, hem de situar aquesta fase de reformes a les primeries del segle IV, quan encara la T.S.Africana D no ha començat la seva expansió massiva.

La pervivència de Llafranc a partir d'aquest moment no ha estat massa ben documentada, tot i que és inqüestionable. En excavació arqueològica, les troballes més destacables provenen d'un indret ben proper, al núm. 8 del carrer Llevant, solar que pràcticament limita amb el nostre per la banda est. En aquest punt hom va poder recuperar nivells datables al segle IV i relacionats amb estructures d'hàbitat (Barti & Plana 1989a) que, malauradament, no van poder ser documentades a la resta de solars excavats degut al fet que havien desaparegut a causa de les construccions modernes. Malgrat que no podem assegurar res amb certesa, hem de pensar que les nostres troballes estan sens dubte relacionades amb les de més entitat que es van localitzar al solar veí, encara que no hi estiguin lligades físicament.

VI. L'abandó definitiu

Tot i que malmès pels fonaments de les construccions modernes, una bona part de l'àmbit excavat ha preservat uns nivells d'abandó que ja semblen definitius. Es tracta de l'enderroc de les estructures de la darrera fase de reocupació (U.E. 10) i d'un estrat general (U.E. 9) que localitzem a la banda nord, oest i central de la cata. Tot i que no ha porporcionat massa material arqueològic, i una bona part, significativament, és residual alguns fragments de T.S.Africana D i de T.S.Paleocristiana ens permeten aventurar una datació que no pot ser anterior a les darreries del segle IV i que, molt probablement, es trobi dins del segle V, sense majors precisions.

Immediatament per sobre d'aquests darrers nivells hi trobem ja les restes de les construccions modernes.

7. BIBLIOGRAFIA

- BADIA J. (1966) Hallazgo de ánforas romanas en Llafranc (Gerona), *Ampurias*, XXVIII, p. 265-266.
- BADIA J. (1984) Una peça singular d'època romana trobada a Llafranc, *Estudis sobre temes del Baix Empordà*, 3, p. 1-10.
- BARTI A. & PLANA R. (1989a) Noves aportacions a l'estudi del jaciment romà de Llafranc, *Cypsela*, VII, p. 137-146.
- BARTI A. & PLANA R. (1989b) Sant Sebastià i Llafranc: dos exemples del poblament antic al terme de Palafrugell, *Palacio Frugelli*, 1, p. 36-44.
- BARTI A. & PLANA R. (1993) La terrisseria d'època romana de Llafranc (Palafrugell, Girona), *Cypsela*, X, p. 87-99.
- CASAS J., CASTANYER P., NOLLA J.M. & TREMOLEDA J. (1990) *Ceràmiques comunes i de producció local d'època romana*, Sèrie Monogràfica, 12, C.I.A.G., Girona.
- CASAS J., CASTANYER P., NOLLA J.M. & TREMOLEDA J. (1995) Les ceràmiques comunes locals del N.E. de Catalunya, *Ceràmica comuna romana d'època alto-imperial a la Península Ibèrica*, Monografies Emporitanes, VIII, Empúries.
- CASTANYER P., SANMARTÍ E., SANTOS M., TREMOLEDA J., BENET C., CARRETÉ J.M., FÀBREGA X., REMOLÀ J.A. & ROCAS X. (1993) L'excavació del kardo B. Noves aportacions sobre l'abandonament de la ciutat romana d'Empúries, *Cypsela*, X, p. 159-194.
- LLINÀS J. (1996) Els segles III-II a.C. a Sant Sebastià de la Guarda (Palafrugell). Hàbitat, sitges i abandonament, *Estudis Guixolencs*, XI, Homenatge a Lluís Esteva i Cruañas, p. 35-46.
- LLINÀS J. & SAGRERA J. (1992) Intervenció arqueològica a Llafranc (Palafrugell, Baix Empordà), *Primeres Jornades d'Arqueologia de les Comarques de Girona*, St. Feliu de Guixols, p. 107-111.
- LLINÀS J. & SAGRERA J. (1993) Una construcció alt-imperial a Llafranc. Fases, estratigrafia i materials, *Cypsela*, X, p. 105-127.
- MARTÍNEZ S., GARCIA M., MOLERA J. & VENDRELL M. (1993) Estudi arqueomètric dels forns i producció ceràmica d'un taller romà de Llafranc, *Cypsela*, X, p. 101-104.
- MERINO J. (1996) Intervenció d'urgència a Llafranc, xamfrà dels carrers Monturiol i Xàvega (Palafrugell, Baix Empordà), *Terceres Jornades d'Arqueologia de les Comarques de Girona*, Sta. Coloma de Farners, p. 188-195.
- NOLLA J.M., CANES J.M. & ROCAS X. (1982) Un forn romà de terrissa a Llafranc (Palafrugell, Baix Empordà), *Empúries*, 44, p.147-183.
- NOLLA J.M. & CASAS J. (1984) *Carta arqueològica de les comarques gironines*, C.I.A.G., Girona.

NOLLA, J.M. & NIETO F.J. (1979) Acerca de la cronología de la muralla romana tardía de Gerona: la terra sigillata clara de Casa Pastors, *Faventia*, 1/2, p. 263-283.

PELLA I FORGAS J. (1883) *Historia del Ampurdán*, Barcelona.

PERICOT L. & OLIVA M. (1952) Actividades de la Comisaría Provincial de Excavaciones Arqueológicas en Gerona, en 1952, *Anales del Instituto de Estudios Gerundenses*, VII, p. 355-364.

TRIAS G. (1966) Materiales arqueológicos de Llafranc (Gerona), *Pyrenae*, I, p. 93-117.

II/MATERIALS
inventari i dibuix

LLAFRANC-1997, c/Isaac Peral, 18
(PALA FRUGELL, BAIX EMPORDA)

U.E.

2

Tipus ceràmic	Vores	Nanses	Fons	Altres	S.F.	Total
T.S.Africana C					3	3
Africana de cuina	1					1
T.S.Lucente	1					1
Comuna oxidada	4	3	1		96	104
Grollera de cuina	1				6	7
Àmfora tarraconesa	2	2			1	5
Àmfora G.4	1					1
Àmfora africana					4	4
Àmfora indeterminada		1			14	15

Material no ceràmic

Fauna terrestre: 6 ossos
Ferro: 1 placa
Estuc: 1 frag.

**LLAFRANC-1997, c/Isaac Peral, 18
(PALAFRUGELL, BAIX EMPORDA)**

U. E.

5

Tipus ceràmic	Vores	Nanses	Fons	Altres	S.F.	Total
T.S.Africana C	4				8	12
Africana de cuina	3				9	12
Comuna africana	3				6	9
Envernissada indeterminada					2	2
Comuna oxidada	10	4	4		175	193
Grollera de cuina	1				5	6
Àmfora tarraconesa					1	1
Àmfora G.4	2	2				4
Àmfora africana					3	3
Àmfora indeterminada					44	44
Llànvia			1			1

Material no ceràmic

Fauna terrestre: 13 ossos, 2 dents.
 Fauna malacològica: 1 petxina
 Ictiofauna: 8
 Ferro: 1 clau
 Vidre: 1 s.f.

**LLAFRANC-1997, c/Isaac Peral, 18
(PALAFRUGELL, BAIX EMPORDA)**

U.E.

7

Tipus ceràmic	Vores	Nanses	Fons	Altres	S.F.	Total
Africana de cuina	1					1
Àmfora tarraconesa					1	1
Àmfora bètica					2	2
Àmfora indeterminada					4	4

Material no ceràmic

Fauna terrestre: 1 os Material de construcció: 1 frag. de tegula amb segell Vidre: 1 v.

**LLAFRANC-1997, c/ Isaac Peral, 18
(PALAFRUGELL, BAIX EMPORDÀ)**

U. E.

9

Tipus ceràmic	Vores	Nanses	Fons	Altres	S. F.	Total
T.S.Africana C					1	1
T.S.Africana D	1					1
Africana de cuina					1	1
T.S.Lucente					1	1
T.S.Paleocristiana	1					1
Comuna oxidada	4	5	3		76	88
Comuna reduïda					1	1
Grollera de cuina	7	1			5	13
Àmfora tarraconesa					2	2
Àmfora bètica		1	1			2
Àmfora G.4		1				1
Àmfora africana					4	4
Àmfora indeterminada		1			32	33
Llàntia			1			1

Material no ceràmic

<p>Fauna terrestre: 14 ossos Ictiofauna: 5 Ferro: 2 claus</p>

**LLAFRANC-1997, c/ Isaac Peral, 18
(PALAFRUGELL, BAIX EMPORDA)**

U. E.

10

Tipus ceràmic	Vores	Nanses	Fons	Altres	S. F.	Total
Africana de cuina					1	1
Comuna africana					1	1
Comuna oxidada	3		3		35	41
Grollera de cuina	1				2	3
Àmfora itàlica					1	1
Àmfora tarraconesa		2				2
Àmfora africana					1	1
Àmfora indeterminada	1		1		6	8

Material no ceràmic

Fauna terrestre: 4 ossos
Ictiofauna: 1
Ferro: 1 clau
Material de construcció: 2 frags. de morter.

LLAFRANC-1997, c/Isaac Peral, 18
(PALA FRUGELL, BAIX EMPORDA)

U. E.

11

Tipus ceràmic	Vores	Nanses	Fons	Altres	S.F.	Total
T.S.Africana A					1	1
Africana de cuina	1					1
Comuna africana	1				2	3
T.S.Lucente					1	1
Comuna oxidada	3	2	1		100	106
Grollera de cuina	2		1		2	5
Àmfora G.4			1			1
Àmfora africana					3	3
Àmfora indeterminada					13	13

Material no ceràmic

Fauna terrestre: 9 ossos
Fauna malacològica: 1 petxina
Ictiofauna: 1
Bronze: 1 clau

LLAFRANC-1997, c/Isaac Peral, 18
(PALAFRUGELL, BAIX EMPORDA)

U. E.

13

Tipus ceràmic	Vores	Nanses	Fons	Altres	S. F.	Total
T.S.Africana C	1					1
Africana de cuina					1	1
Comuna africana	1					1
T.S.Lucente	2				1	3
Comuna oxidada	9	2	1		64	76
Grollera de cuina	7				7	14
Àmfora tarraconesa		1			2	3
Àmfora africana					2	2
Àmfora indeterminada	1				9	10

Material no ceràmic

Fauna terrestre: 14 ossos
Escòria: 2 frags.

LLAFRANC-1997, c/Isaac Peral, 18
(PALAFRUGELL, BAIX EMPORDÀ)

U. E.

15

Tipus ceràmic	Vores	Nanses	Fons	Altres	S.F.	Total
Comuna ibèrica	1					1
Comuna oxidada		1			10	11
Àmfora tarraconesa			1		31	32

Material no ceràmic

LLAFRANC-1997, c/Isaac Peral, 18
(PALAFRUGELL, BAIX EMPORDA)

U. E.

16

Tipus ceràmic	Vores	Nanses	Fons	Altres	S. F.	Total
T.S. Africana C					1	1
Africana de cuina	1				7	8
Comuna africana					1	1
Comuna oxidada	12	5	4		145	166
Grollera de cuina	1				9	10
Àmfora tarraconesa		1				1
Àmfora G.4	3	6	1			10
Àmfora indeterminada	2	2			40	44

Material no ceràmic

Fauna terrestre: 9 ossos
 Fauna malacològica: 9
 Ferro: 1 clau
 Vidre: 1 f.
 Pedra calcària: 1 placa

LLAFRANC-1997, c/Isaac Peral, 18
(PALAFRUGELL, BAIX EMPORDA)

U. E.

20

Tipus ceràmic	Vores	Nanses	Fons	Altres	S.F.	Total
Comuna ibèrica					1	1
Africana de cuina	3				4	7
Comuna oxidada	5	1	3		47	56
Comuna reduïda		1				1
Grollera de cuina	2		1		12	15
Àmfora tarraconesa	1				3	4
Àmfora bètica					3	3
Àmfora indeterminada					9	9

Material no ceràmic

Fauna terrestre: 13 ossos, 2 dents
 Ferro: 2 claus
 Bronze: 1 clau
 Vidre: 3 s.f.

LLAFRANC-1997, c/Isaac Peral, 18
(PALAFRUGELL, BAIX EMPORDA)

U.E.

22

Tipus ceràmic	Vores	Nanses	Fons	Altres	S.F.	Total
Comuna oxidada	1				6	7
Grollera de cuina	1					1
Àmfora púnico-ebussitana					1	1
Àmfora tarraconesa	1	1			2	4
Àmfora indeterminada					13	13

Material no ceràmic

Fauna: 1 os Ictiofauna: 1

**LLAFRANC-1997, c/Isaac Peral, 18
(PALAFRUGELL, BAIX EMPORDA)**

U. E.

25

Tipus ceràmic	Vores	Nanses	Fons	Altres	S.F.	Total
T.S.Africana A	1				1	2
Africana de cuina	2				3	5
Comuna oxidada	10	3	1		82	96
Grollera de cuina	1		1		5	7
Àmfora tarraconesa		1			1	2
Àmfora G.4	1				1	2
Àmfora africana					1	1
Àmfora indeterminada					18	18

Material no ceràmic

Fauna terrestre: 6 ossos
 Ictiofauna: 4
 Ferro: 2 claus
 Vidre: 1 s.f.

LLAFRANC-1997, c/Isaac Peral, 18
(PALA FRUGELL, BAIX EMPORDA)

U. E.

27

Tipus ceràmic	Vores	Nanses	Fons	Altres	S.F.	Total
Parets fines	1					1
T.S.Sudgal·lica	1					1
T.S.Africana A	1					1
Communa oxidada	10	3	4		85	102
Communa reduïda			1		2	3
Grollera de cuina	12	3	3		28	46
Àmfora tarraconesa					7	7
Àmfora bètica					5	5
Àmfora indeterminada					5	5

Material no ceràmic

Fauna terrestre: 23 ossos, 4 dents

LLAFRANC-1997, c/Isaac Peral, 18
(PALAFRUGELL, BAIX EMPORDA)

U.E.

28

Tipus ceràmic	Vores	Nanses	Fons	Altres	S.F.	Total
T.S. Sudgàl·lica	1				2	3
Cornuda oxidada	1	1			16	18
Cornuda reduïda					2	2
Grollera de cuina					1	1
Àmfora tarraconesa	1	3	1		2	8
Àmfora bètica					2	2
Àmfora indeterminada					19	19

Material no ceràmic

Fauna terrestre: 1 dent

LLAFRANC-1997, c/Isaac Peral, 18
(PALAFRUGELL, BAIX EMPORDA)

U. E.

29

Tipus ceràmic	Vores	Nanses	Fons	Altres	S.F.	Total
T.S.Itàlica	2					2
Comuna oxidada	2	3	3		45	53
Grollera de cuina	1				5	6
Àmfora ibèrica					2	2
Àmfora tarraconesa	3	1	4		6	14
Àmfora bètica	1				4	5
Àmfora indeterminada	1	3	2		85	91

Material no ceràmic

Fauna terrestre: 4 ossos, 1 dent
Fauna malacològica: 8 petxines, 2 cargols
Ferro: 2 claus, 1 ganxo, 1 escòria
Opus signinum: 1 frag.

LLAFRANC-1997, c/Isaac Peral, 18
(PALAFRUGELL, BAIX EMPORDA)

U.E.

30

Tipus ceràmic	Vores	Nanses	Fons	Altres	S.F.	Total
Comuna ibèrica					1	1
Àmfora tarraconesa		1				1
Àmfora indeterminada		2			10	12

Material no ceràmic

--	--

**LLAFRANC-1997, c/ Isaac Peral, 18
(PALAFRUGELL, BAIX EMPORDÀ)**

U. E.

31

Tipus ceràmic	Vores	Nanses	Fons	Altres	S.F.	Total
Comuna ibèrica					2	2
T.S.Africana C			1		1	2
Africana de cuina	2				1	3
Comuna africana					1	1
T.S.Lucente					1	1
Comuna oxidada	5	3	7		39	54
Grollera de cuina		1			5	6
Àmfora tarraconesa		2			6	8
Àmfora G.4		1	1			2
Àmfora africana			1		2	3
Àmfora indeterminada					15	15

Material no ceràmic

Fauna terrestre: 2 ossos, 1 dent
 Fauna malacològica: 4
 Os treballat: 1 agulla
 Material de construcció: 1 rajol amb encaixos

**LLAFRANC-1997, c/Isaac Peral, 18
(PALAFRUGELL, BAIX EMPORDA)**

U.E.

32

Tipus ceràmic	Vores	Nanses	Fons	Altres	S.F.	Total
Comuna ibèrica					1	1
Comuna oxidada		1			21	22
Comuna reduïda	1					1
Grollera de cuina					1	1
Àmfora tarraconesa	1	1			7	9
Àmfora indeterminada					14	14

Material no ceràmic

Fauna terrestre: 5 ossos
Material de construcció: 1 rajol amb encaixos

**LLAFRANC-1997, c/Isaac Peral, 18
(PALAFRUGELL, BAIX EMPORDA)**

U.E.

34

Tipus ceràmic	Vores	Nanses	Fons	Altres	S.F.	Total
Comuna oxidada					5	5
Àmfora tarraconesa	1	1	1		9	12
Àmfora bètica	1	1			3	5
Àmfora indeterminada		2			23	25
Dolium					1	1

Material no ceràmic
 Fauna terrestre: 4 ossos

**LLAFRANC-1997, c/Isaac Peral, 18
(PALAFRUGELL, BAIX EMPORDA)**

U.E.

35

Tipus ceràmic	Vores	Nanses	Fons	Altres	S.F.	Total
Comuna ibèrica					1	1
Comuna itàlica	1					1
Grisa de boca trilobulada					1	1
Ceràmica a mà	1					1
Comuna oxidada					4	4
Grollera de cuina					1	1
Àmfora indeterminada					4	4
Dolium					2	2

Material no ceràmic

Tipus ceràmic	Vores	Nanses	Fons	Altres	S. F.	Total
Comuna ibèrica					3	3
Comuna itàlica			1			1
Grisa de boca trilobulada					1	1
Comuna oxidada	2		1		16	19
Àmfora ibèrica					2	2
Àmfora tarraconesa	3	2	2		11	18
Àmfora bètica	2	5			4	11
Àmfora indeterminada		7			104	111
Llànvia			1			1
Dolium					1	1

Material no ceràmic

Fauna terrestre: 5 ossos
 Fauna malacològica: 1 petxina, 1 cargol
 Escòria de ferro: 2 frags

LLAFRANC-1997, c/ Isaac Peral, 18
(PALA FRUGELL, BAIX EMPORDA)

U. E.

38

Tipus ceràmic	Vores	Nanses	Fons	Altres	S. F.	Total
Comuna ibènica					3	3
Comuna oxidada		1			1	2
Ceràmica a mà					1	1
Àmfora ibènica		1			4	5
Àmfora tarraconesa					2	2
Àmfora bènica		1				1
Àmfora indeterminada					1	1
Dolium					1	1

Material no ceràmic

**LLAFRANC-1997, c/Isaac Peral, 18
(PALA FRUGELL, BAIX EMPORDÀ)**

U. E.

40

Tipus ceràmic	Vores	Nanses	Fons	Altres	S. F.	Total
Grisa de la costa catalana					2	2
Comuna ibèrica	2				67	69
Ceràmica a mà	1				7	8
Àmfora ibèrica	1				21	22
Àmfora itàlica					2	2

Material no ceràmic

Fauna terrestre: 4 ossos

LLAFRANC-1997, c/Isaac Peral, 18
(PALAFRUGELL, BAIX EMPORDA)

U.E.

45

Tipus ceràmic	Vores	Nanses	Fons	Altres	S.F.	Total
Àmfora tarraconesa	3					3

Material no ceràmic

DIBUIX DEL MATERIAL ARQUEOLÒGIC.

Làmina 1

U.E. 34

1. Àmfora bètica de salaons.
2. Àmfora tarraconesa, Dr. 2/4

U.E. 36

3. Àmfora tarraconesa, Dr. 2/4
4. Àmfora tarraconesa, Dr. 7/11

U.E. 22

5. Àmfora tarraconesa, Pasc. 1

U.E. 15

6. Grafit sobre pivot d'àmfora tarraconesa.

Làmina 2

U.E. 27

1. T.S.Africana A, H.9 A
- 2-3. Comuna oxidada a torn.
- 4-7. Ceràmica de cuina.

U.E. 20

8. Africana de cuina, H. 197
9. Africana de cuina, Ostia III, 324
10. Comuna oxidada a torn.

Làmina 3

U.E. 20

1. Comuna oxidada a torn.
- 2-3. Ceràmica de cuina.
4. Àmfora tarraconesa, Dr. 2/4

U.E. 7

5. Marca sobre *tegula*.
6. Vidre.
7. Africana de cuina, H. 197

Làmina 4

U.E. 31

1. Comuna oxidada a torn.
2. Àmfora G.4

U.E. 13

3. T.S.Lucente, Port. 36
4. T.S.Africana C, H. 45 B
- 5-6. Comuna oxidada a torn.
- 7-8. Ceràmica de cuina.

U.E. 16

9-12. Comuna oxidada a torn.

Làmina 5

U.E. 16

1-Amfora G.4

U.E. 25

2. Amfora G.4

3. Africana de cuina, H. 23 B

U.E. 5

4. T.S.Africana C, H. 50 A, nn. 47-54

5. Africana de cuina, H. 196

6-8. Comuna oxidada a torn.

Làmina 6

U.E. 5

1-2. Comuna africana (?)

U.E. 11

3. Ceràmica de cuina.

U.E. 9

4. T.S.Africana D, H. 59

5. T.S.Paleocristiana Grisa, Rig. 6

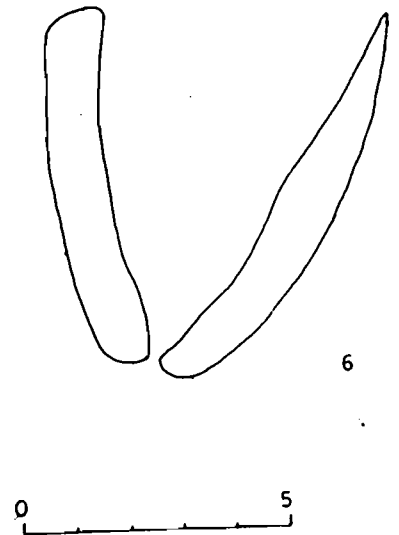
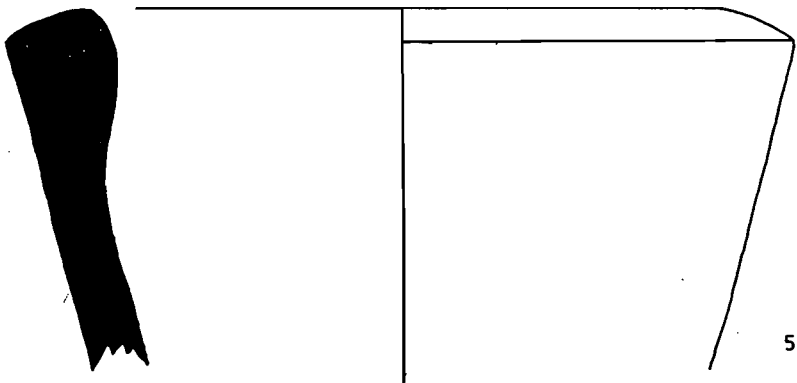
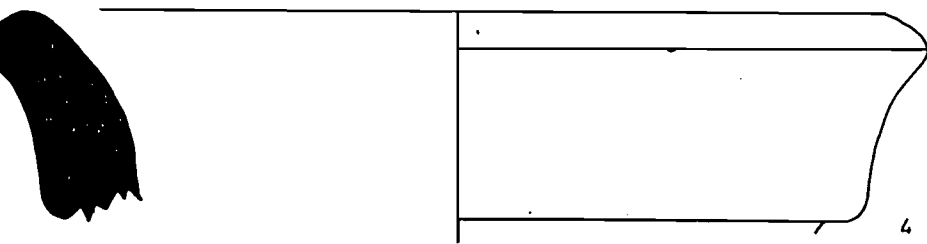
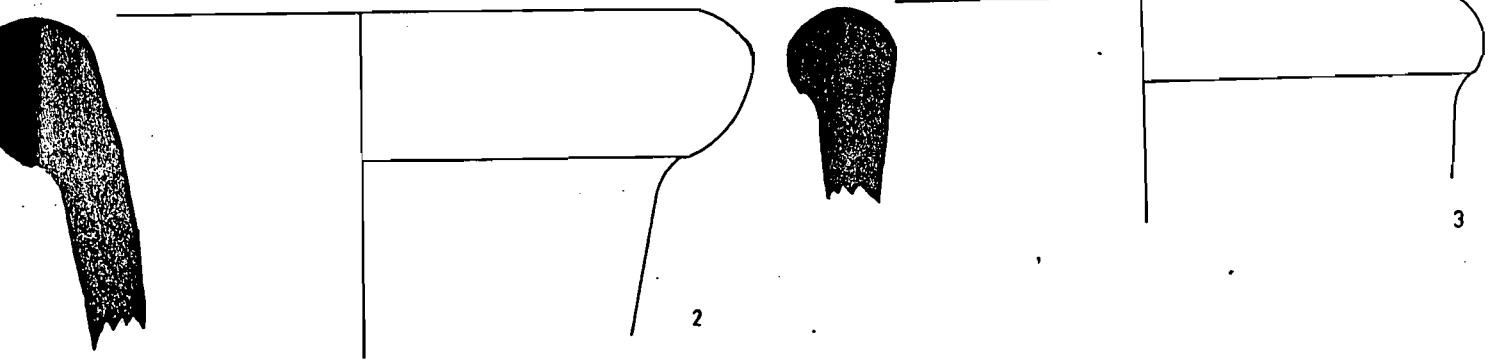

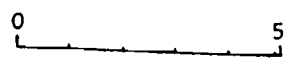
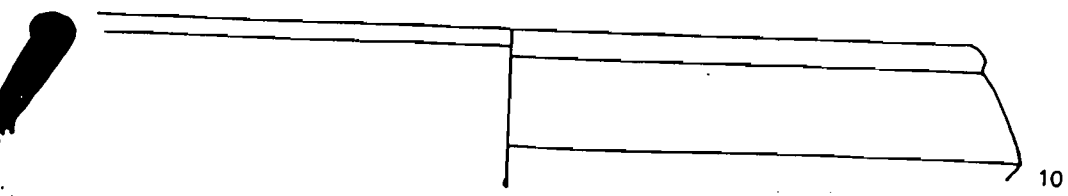
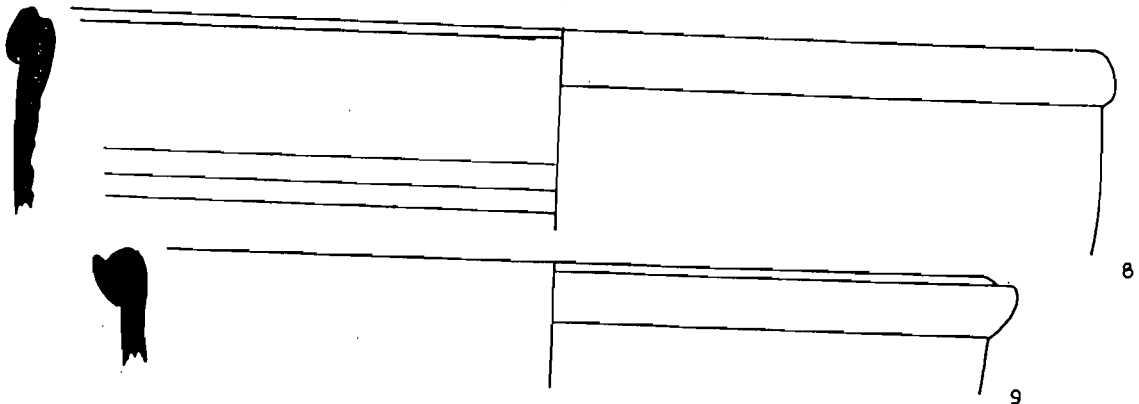
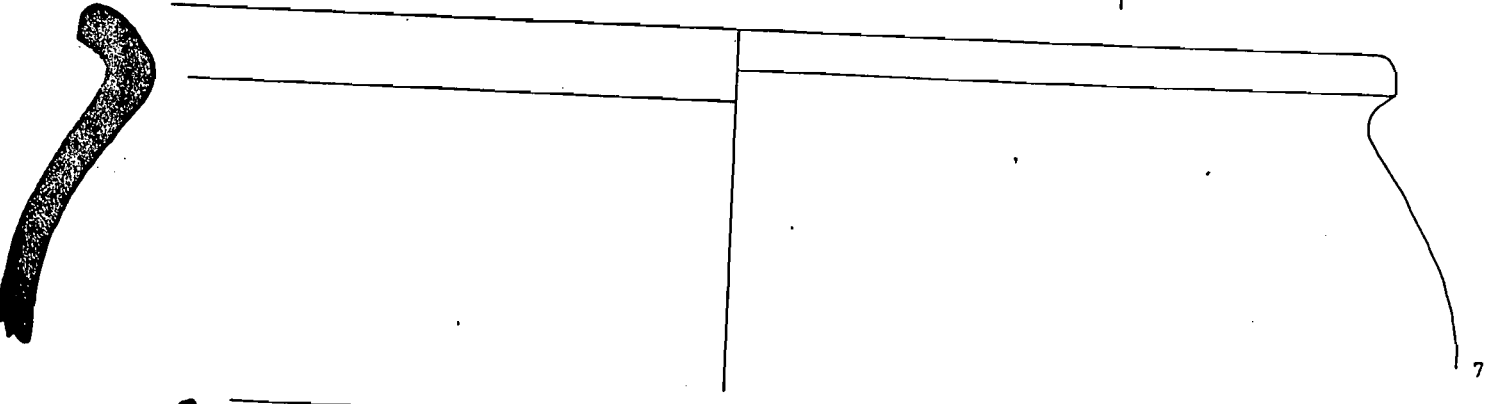
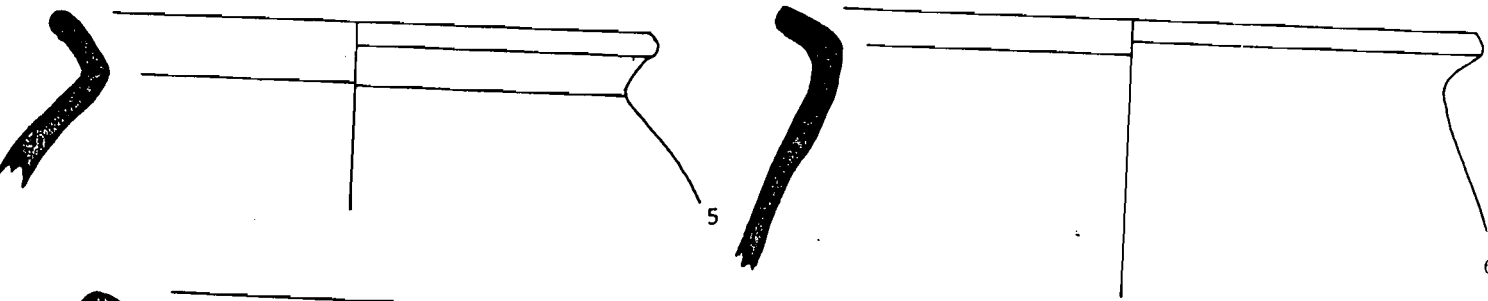
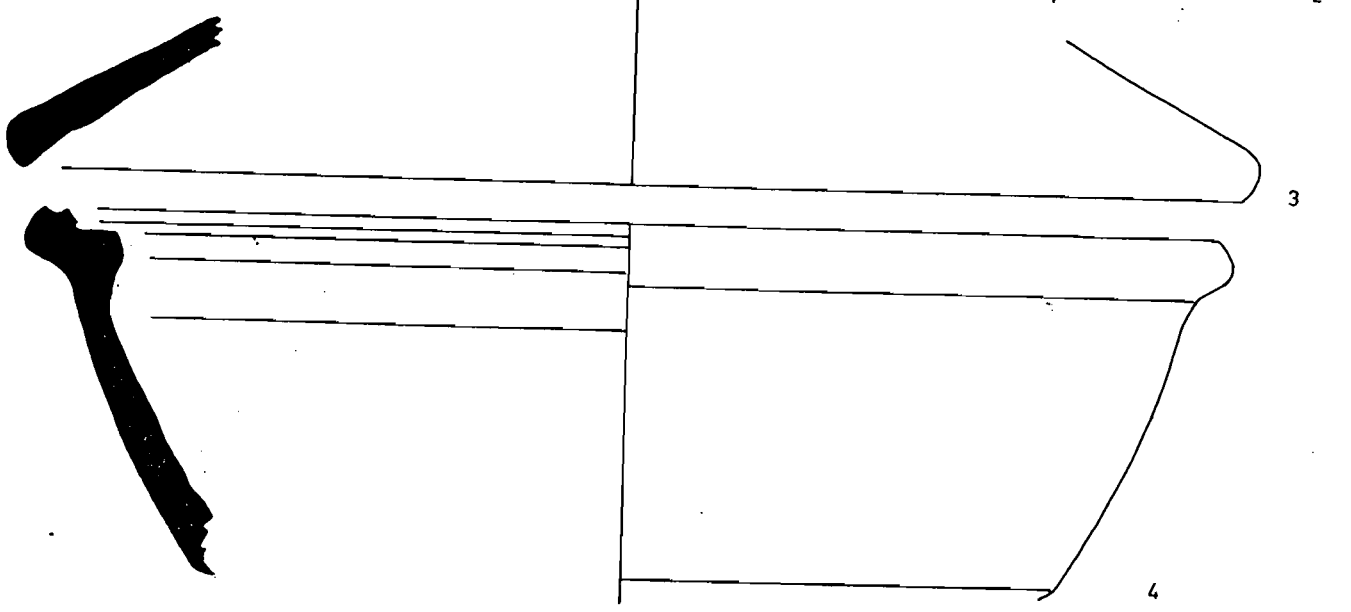
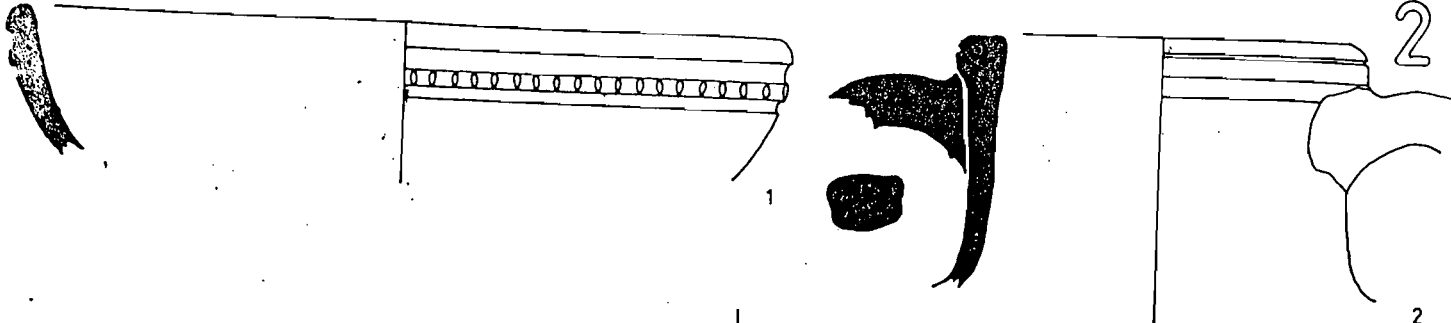

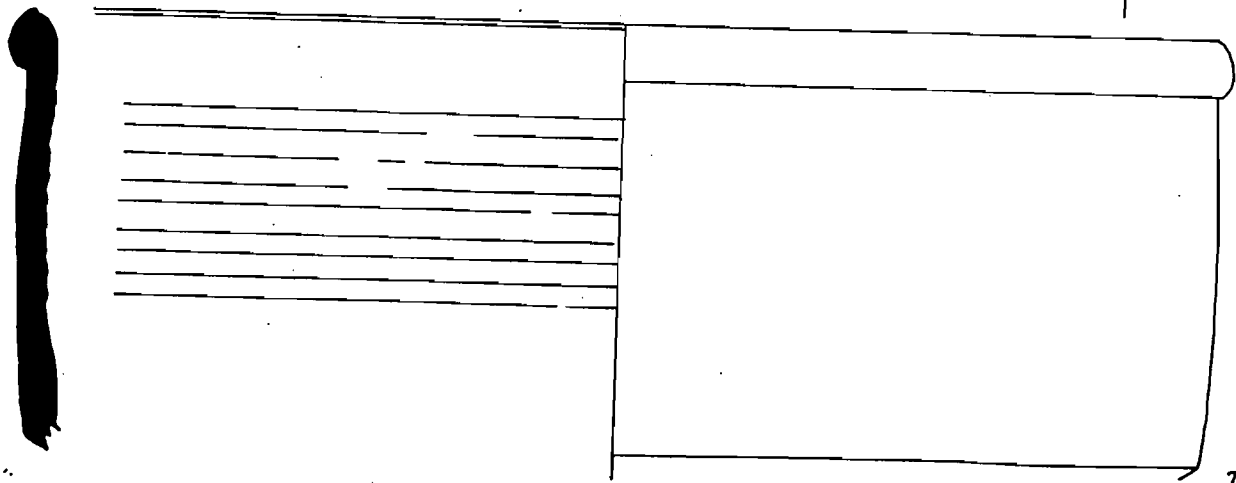
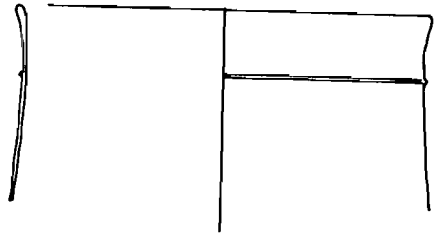
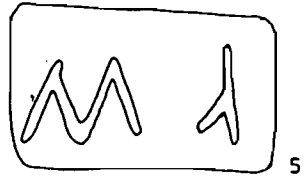
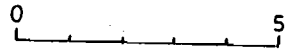
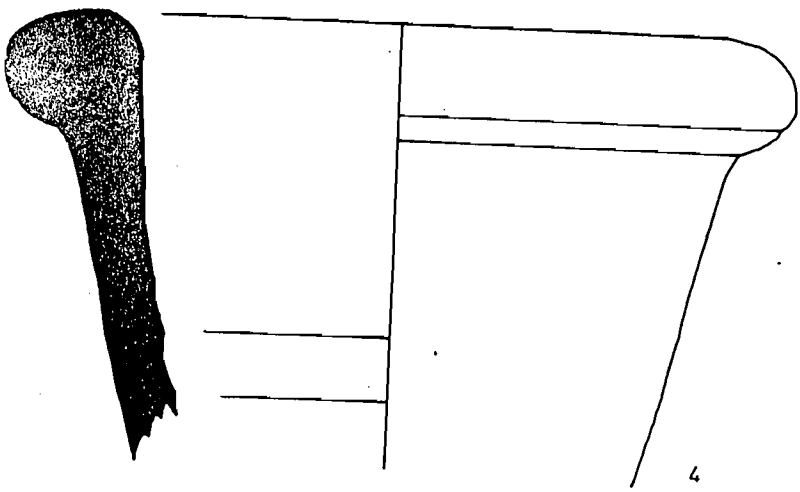
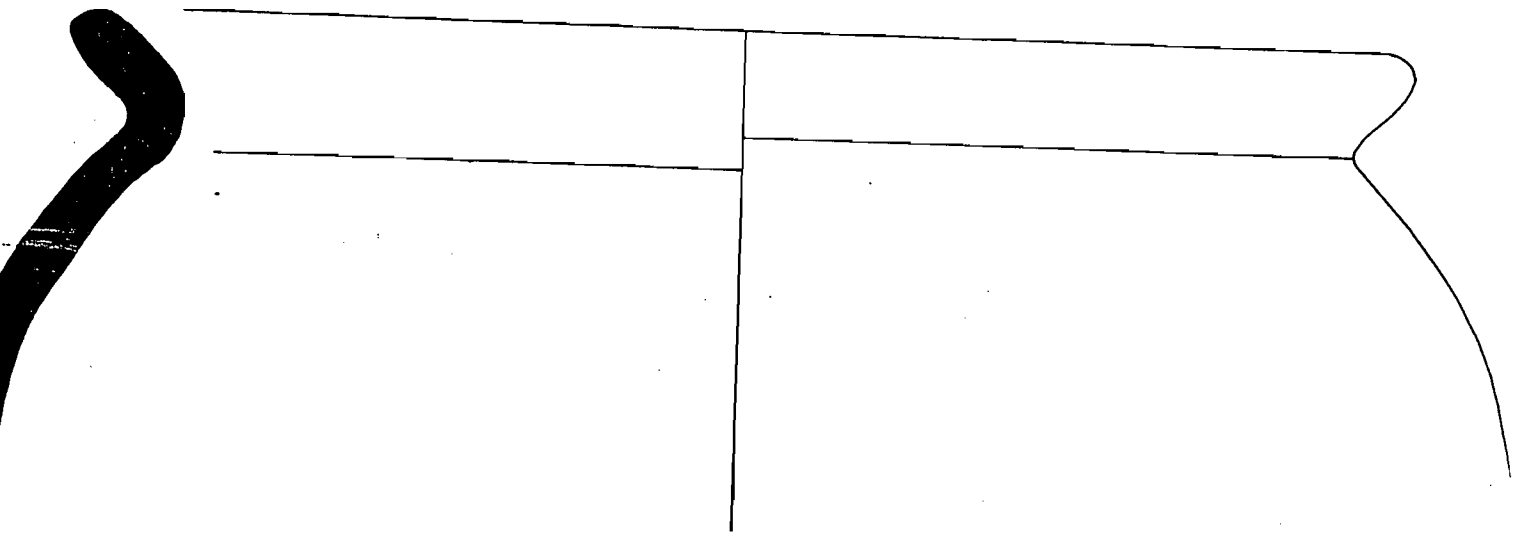
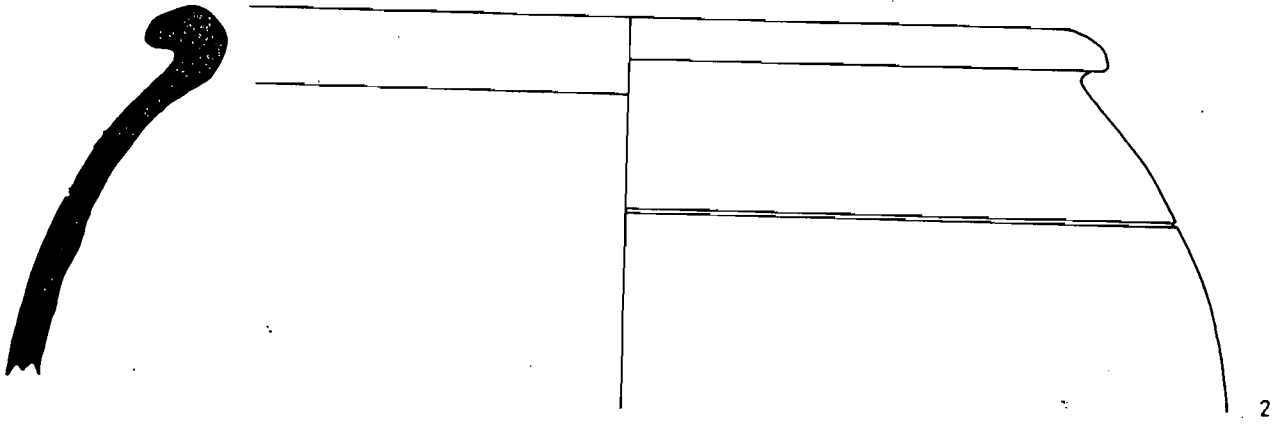
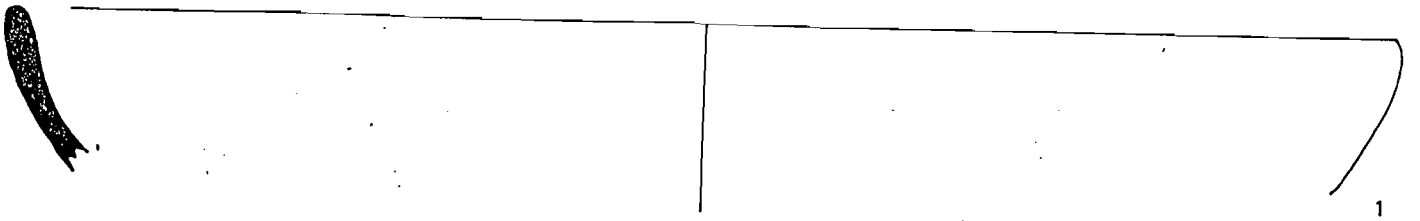

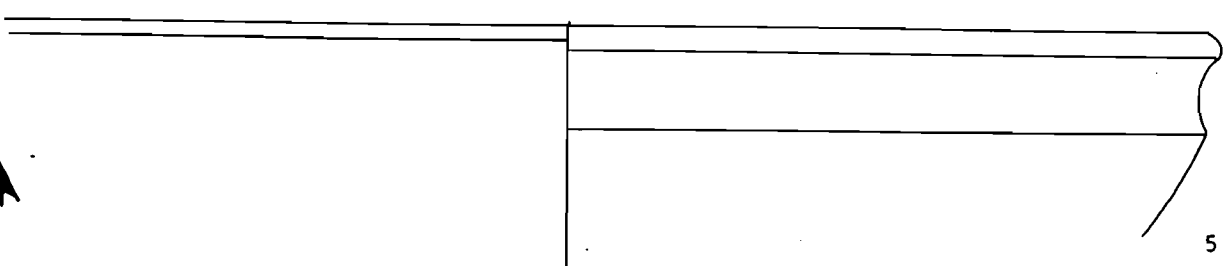
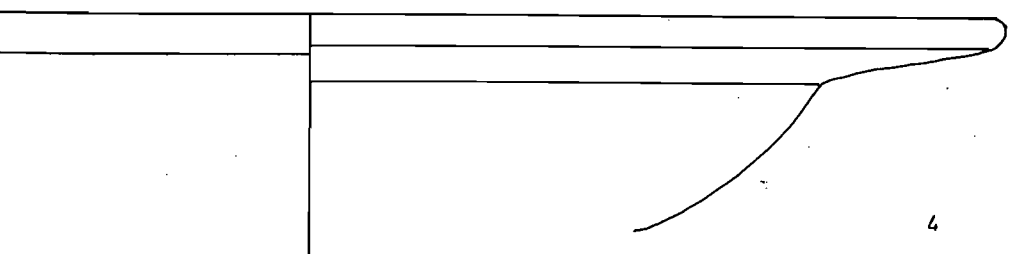
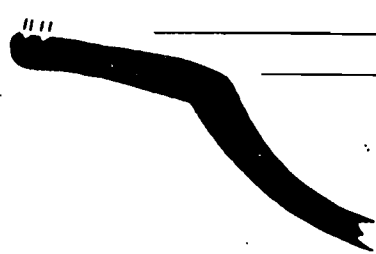
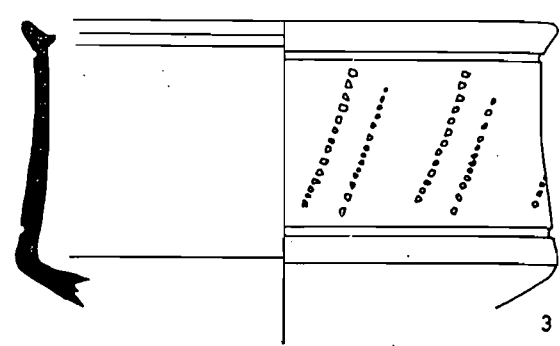
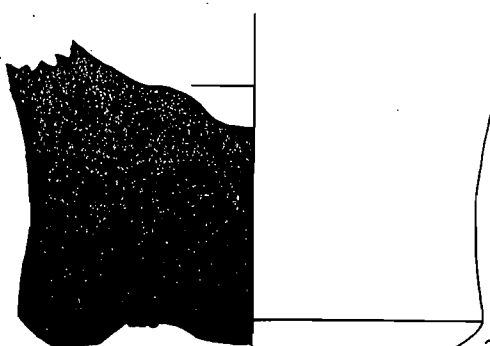
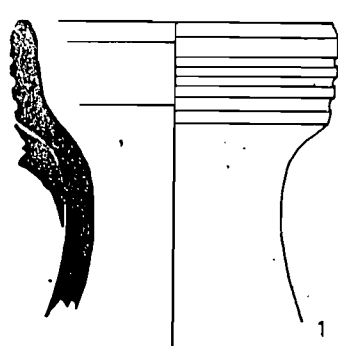

6



Handwritten scribble

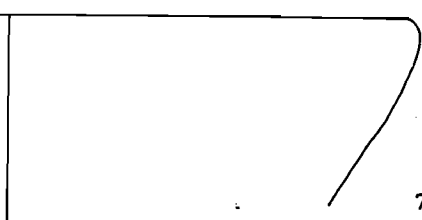

7

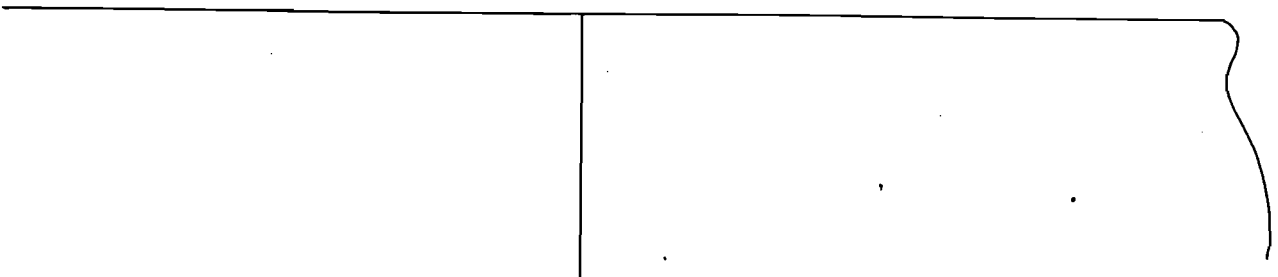

8

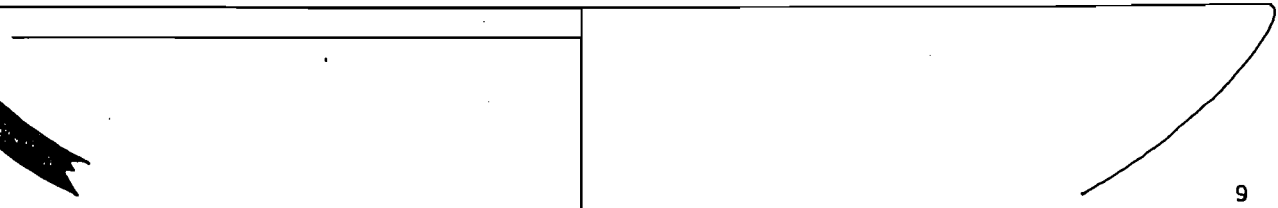
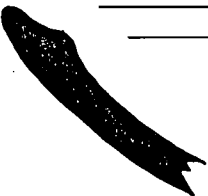

9

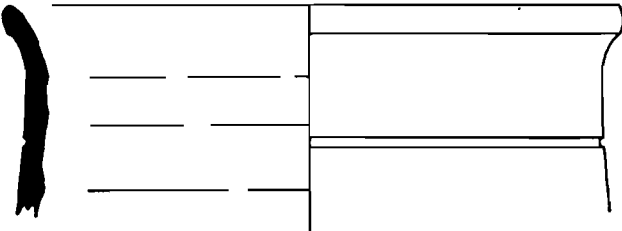

10

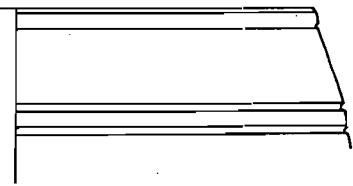

11

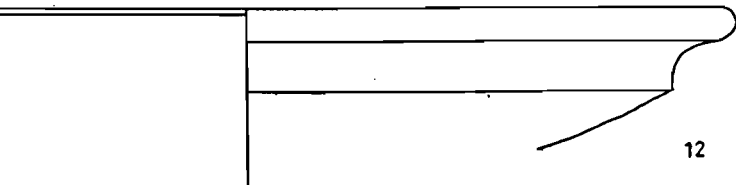

12

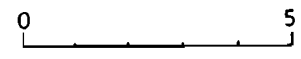

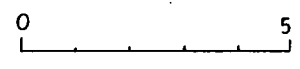
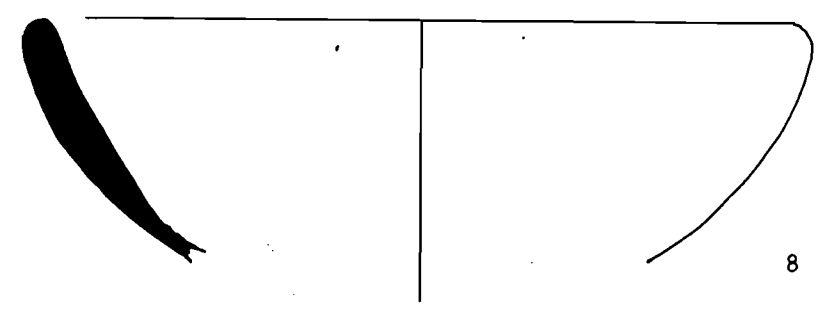
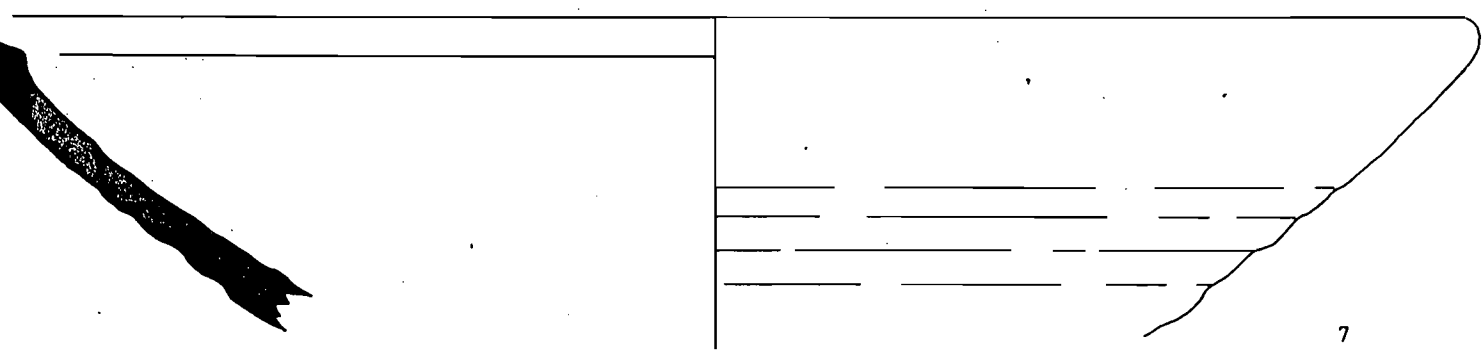
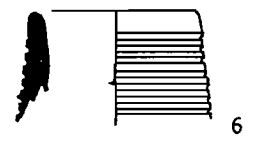
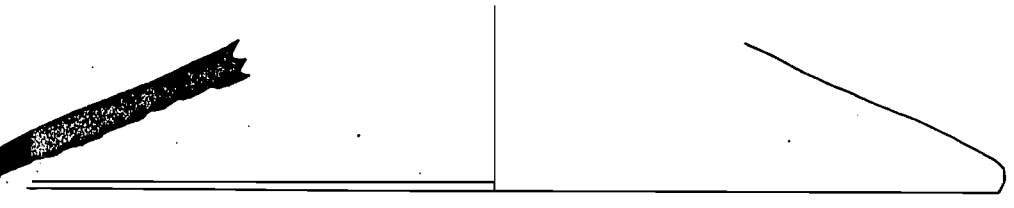
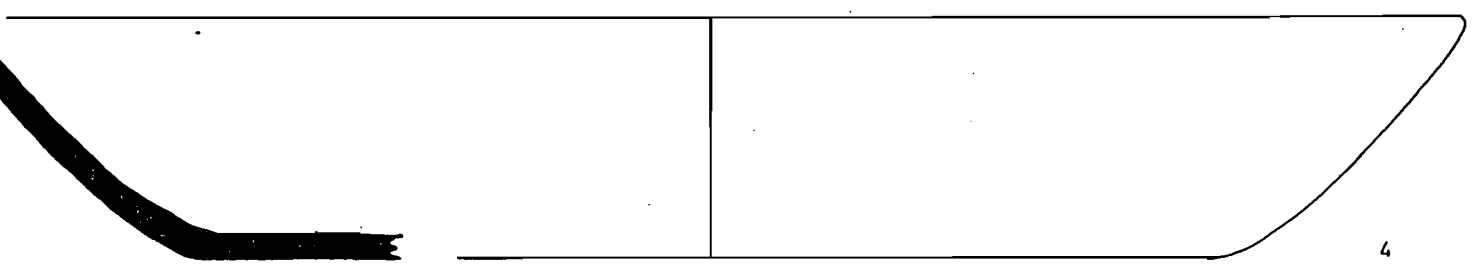
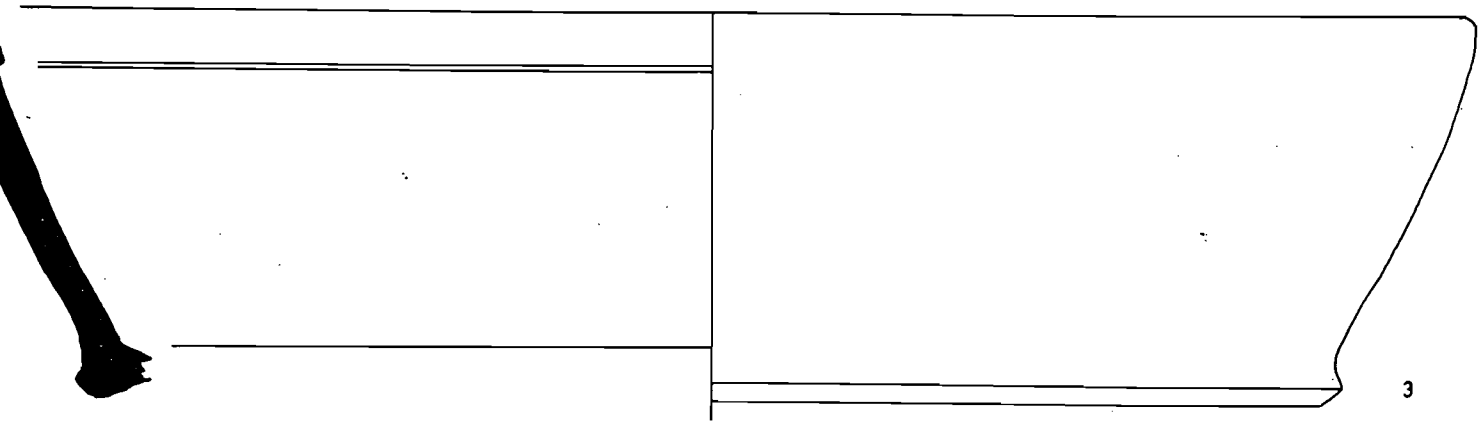
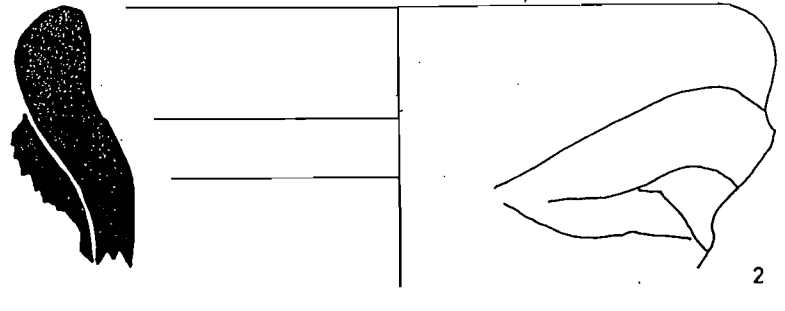
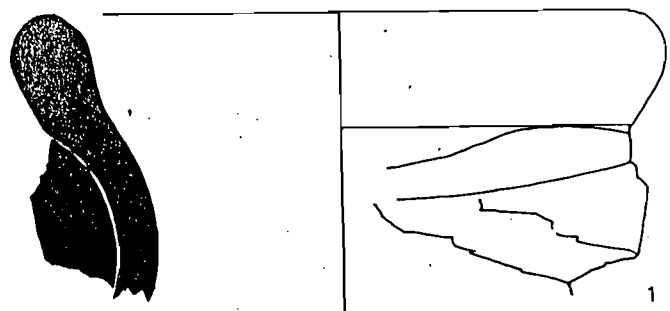

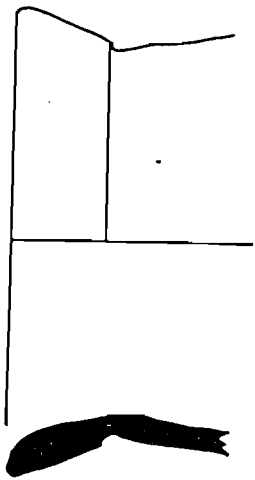
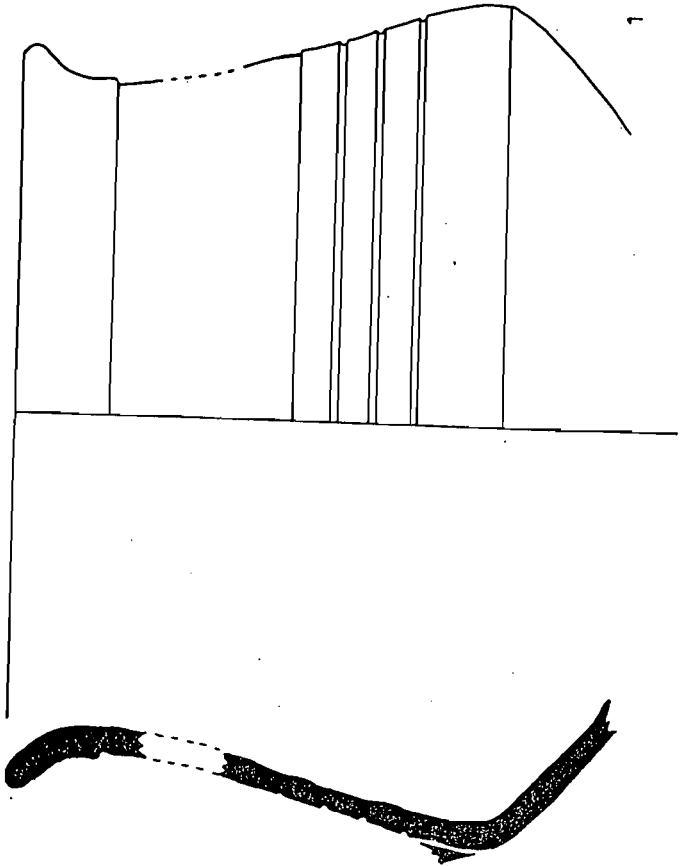

2

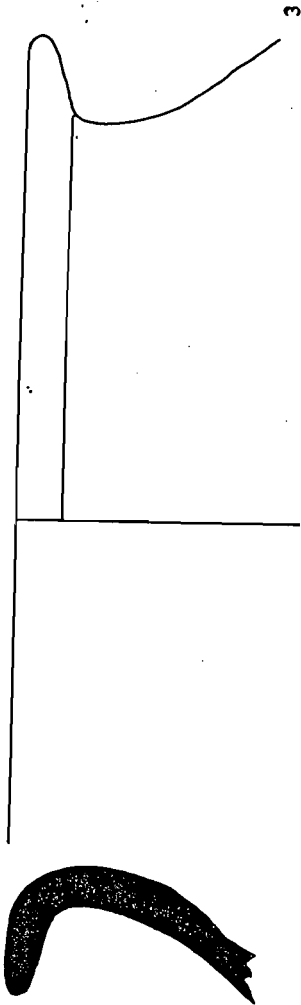

3

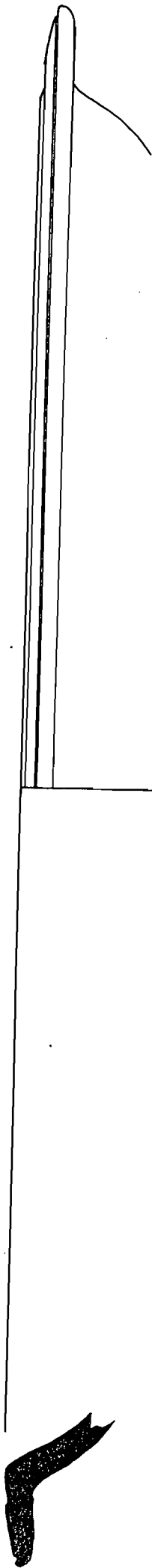

7

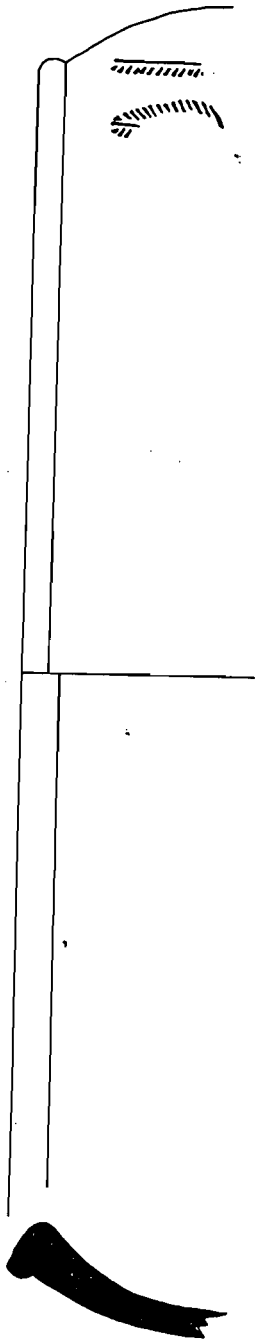

5

III/FOTOGRAFIA
inventari i selecció

Inventari fotogràfic.

<u>Nº foto</u>	<u>Tipus</u> D	<u>Situació</u>	<u>U.E.</u> 6, 7, 8	<u>Des de</u> S
1				
<u>Tema</u> Habitació NE, fase del s. II				
<u>Nº foto</u>	<u>Tipus</u> D	<u>Situació</u>	<u>U.E.</u> 7	<u>Des de</u> E
2				
<u>Tema</u> Mur S de l'habitació NE, fase del s. II				
<u>Nº foto</u>	<u>Tipus</u> D	<u>Situació</u>	<u>U.E.</u> 7	<u>Des de</u> S
3				
<u>Tema</u> Detall tegula amb segell en el mur U.E. 7				
<u>Nº foto</u>	<u>Tipus</u> D	<u>Situació</u>	<u>U.E.</u> 10, 14, 15	<u>Des de</u> S
4				
<u>Tema</u> Sector oest, amb l'enderroc de les estructures tardanes				
<u>Nº foto</u>	<u>Tipus</u> D	<u>Situació</u>	<u>U.E.</u> 8, 13, 15, 24	<u>Des de</u> E
5				
<u>Tema</u> Retall tardà en el sector N.				
<u>Nº foto</u>	<u>Tipus</u> D	<u>Situació</u>	<u>U.E.</u> 11, 14, 15, 17, 25	<u>Des de</u> S
6				
<u>Tema</u> Habitacions tardanes del sector W				
<u>Nº foto</u>	<u>Tipus</u> D	<u>Situació</u>	<u>U.E.</u> 7, 8, 15, 21, 22	<u>Des de</u> W
7				
<u>Tema</u> Superposició d'estrats i estructures en el sector NE				
<u>Nº foto</u>	<u>Tipus</u> D	<u>Situació</u>	<u>U.E.</u> 7, 15, 22, 23, 27	<u>Des de</u> N
8				
<u>Tema</u> Habitació NE sota la preparació del paviment del s. II				
<u>Nº foto</u>	<u>Tipus</u> D	<u>Situació</u>	<u>U.E.</u> 7, 15, 21, 22, 24, 25	<u>Des de</u> W
9				
<u>Tema</u> Reformes del s.I a l'habitació NW malmeses pels retalls posteriors				
<u>Nº foto</u>	<u>Tipus</u> D	<u>Situació</u>	<u>U.E.</u> 15, 16	<u>Des de</u> E
10				
<u>Tema</u> Nivell general de sorra sota la reocupació tardana				

Inventari fotogràfic.

<u>Nº foto</u> 11	<u>Tipus</u> D	<u>Situació</u>	<u>U.E.</u> 15, 30	<u>Des de</u> SW
<u>Tema</u> Contrafort del mur U.E. 15 a l'est de la cata				
<u>Nº foto</u> 12	<u>Tipus</u> D	<u>Situació</u>	<u>U.E.</u> 15, 22, 30, 35	<u>Des de</u> SE
<u>Tema</u> Habitació NE (fase fundacional) i contrafort del mur U.E. 15.				
<u>Nº foto</u> 13	<u>Tipus</u> D	<u>Situació</u>	<u>U.E.</u> 15, 39, RM	<u>Des de</u> NE
<u>Tema</u> Forat del s. II aC a la roca mare i fonamentació del mur U.E. 15.				
<u>Nº foto</u> 14	<u>Tipus</u> D	<u>Situació</u>	<u>U.E.</u> 22, R.M.	<u>Des de</u> S
<u>Tema</u> Tegulae sobre la R.M. a l'extrem NE				
<u>Nº foto</u> 15	<u>Tipus</u> D	<u>Situació</u>	<u>U.E.</u> 15	<u>Des de</u> SE
<u>Tema</u> Mur perimetral sud de l'edifici fundacional				
<u>Nº foto</u> 16	<u>Tipus</u> D	<u>Situació</u>	<u>U.E.</u> 15, 22	<u>Des de</u> N
<u>Tema</u> Mur que separa les habitacions NE i NW (fase fundacional)				
<u>Nº foto</u> 17	<u>Tipus</u> D	<u>Situació</u>	<u>U.E.</u> 15, 22, 30, R.M.	<u>Des de</u> SE
<u>Tema</u> Sector NE al final de l'excavació				
<u>Nº foto</u> 18	<u>Tipus</u> D	<u>Situació</u>	<u>U.E.</u> 15, 22, 39, R.M.	<u>Des de</u> W
<u>Tema</u> Habitació NW al final de l'excavació				
<u>Nº foto</u> 19	<u>Tipus</u> D	<u>Situació</u>	<u>U.E.</u> 15, 22, 30, R.M.	<u>Des de</u> SW
<u>Tema</u> General de la fase fundacional a nivell de fonaments.				

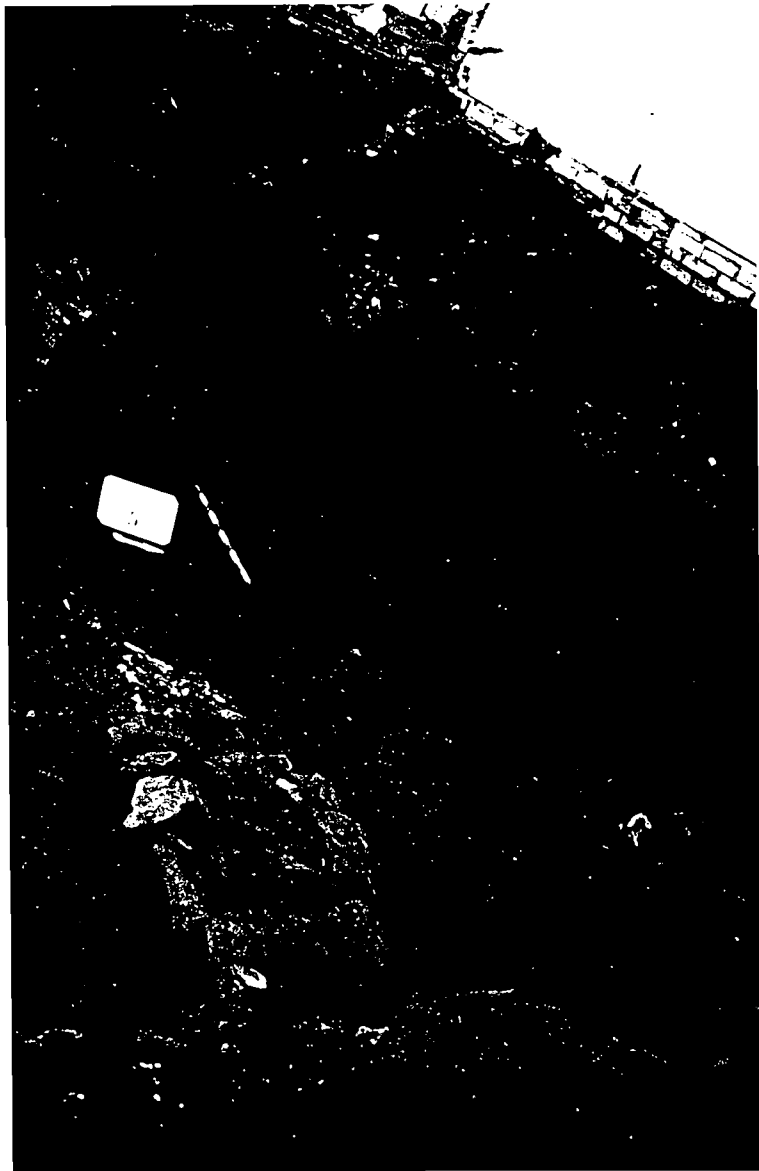





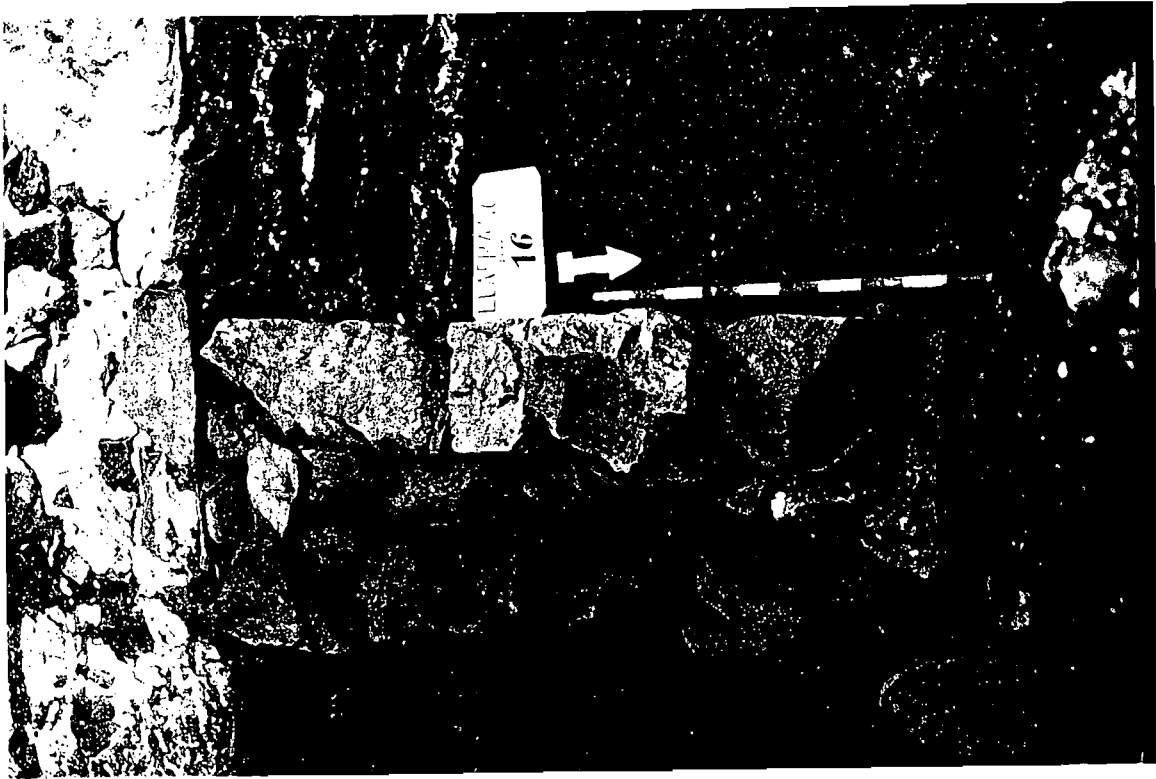

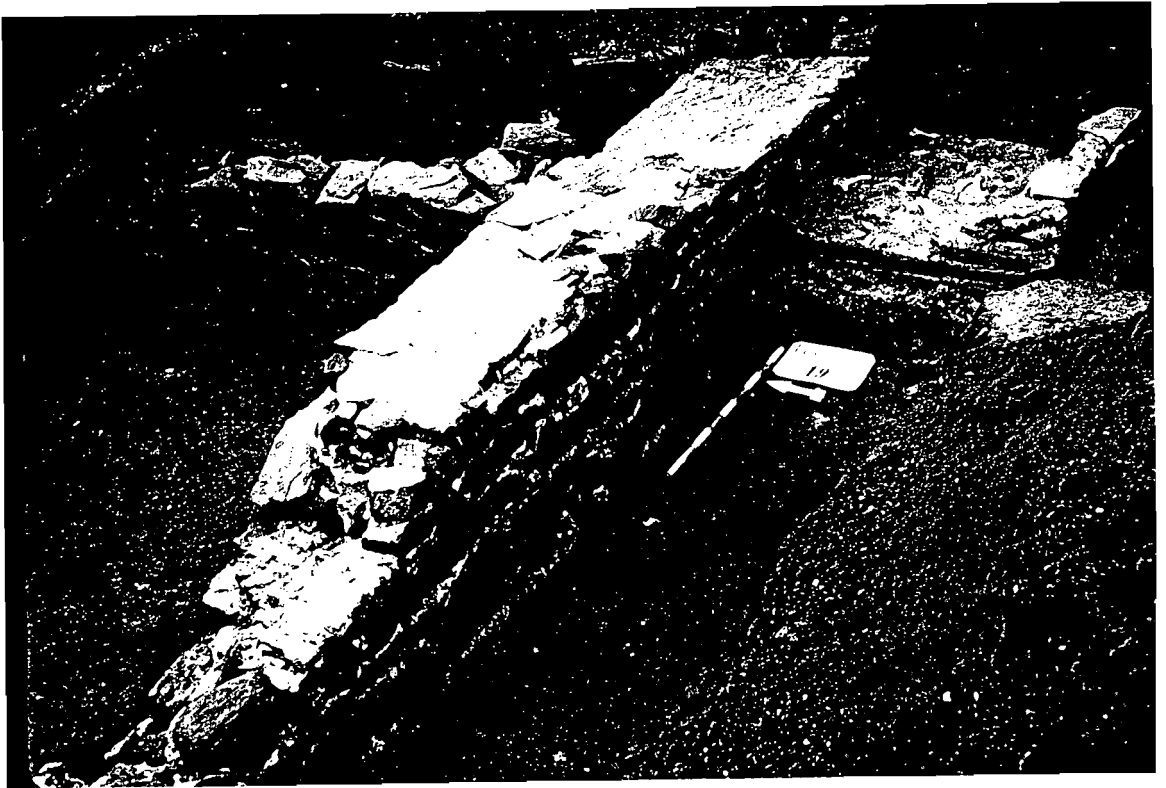

IV/PLANIMETRIA

PLANIMETRIA

1. Situació de la zona excavada dins del casc urbà de Llafranc.
2. Planta de les estructures fundacionals, amb la situació de les seccions. E 1:40.
3. Planta de les estructures tardanes, amb la situació de les seccions. E 1:40.
4. Secció A-B. E 1: 20.
5. Seccions C-D i E-F.
6. Seccions G-H i I-J.

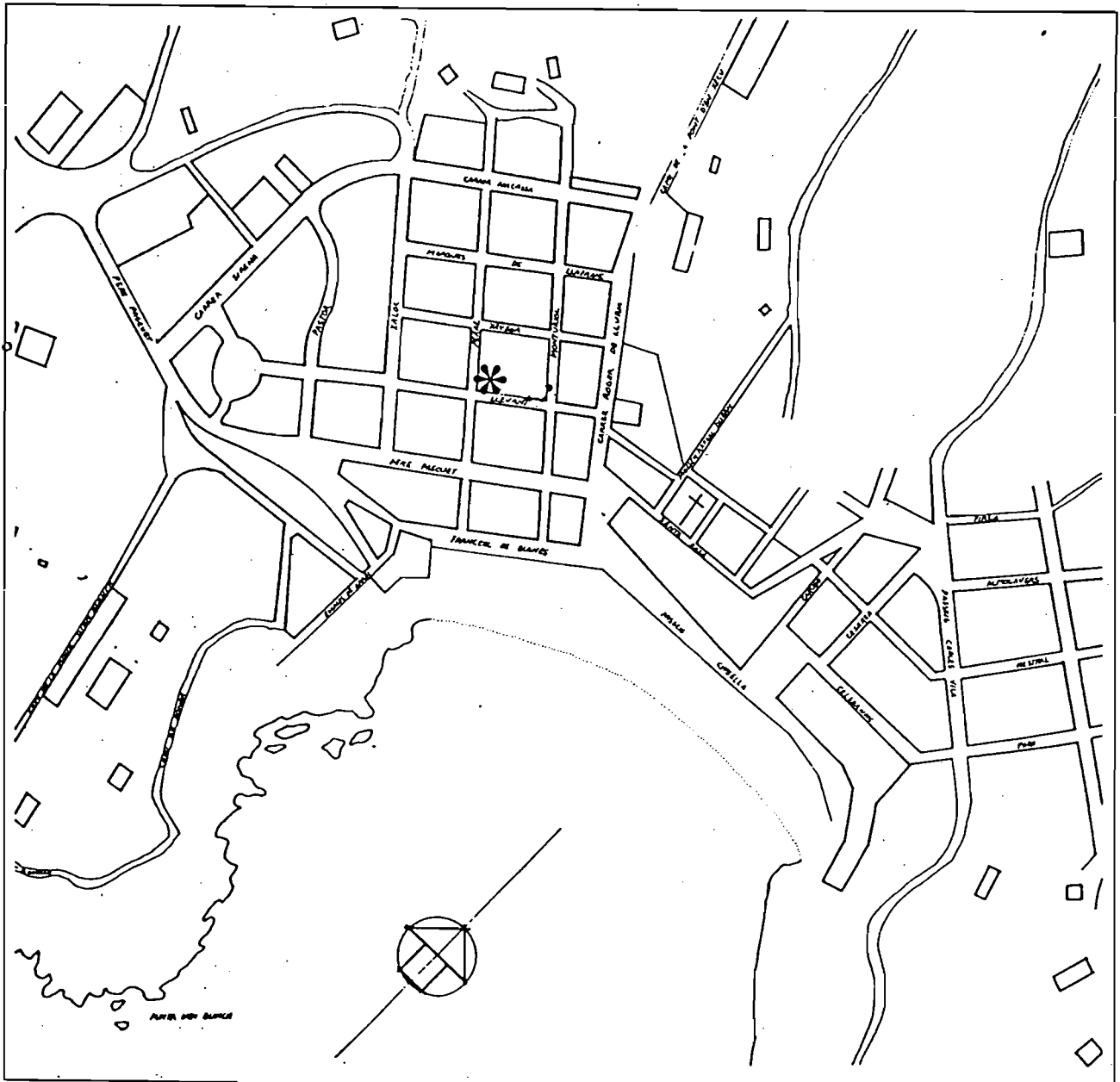

LLAFRANC-1997
C/Isaac Peral, 18
planta estructures fundacionals

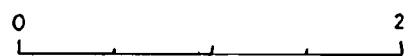
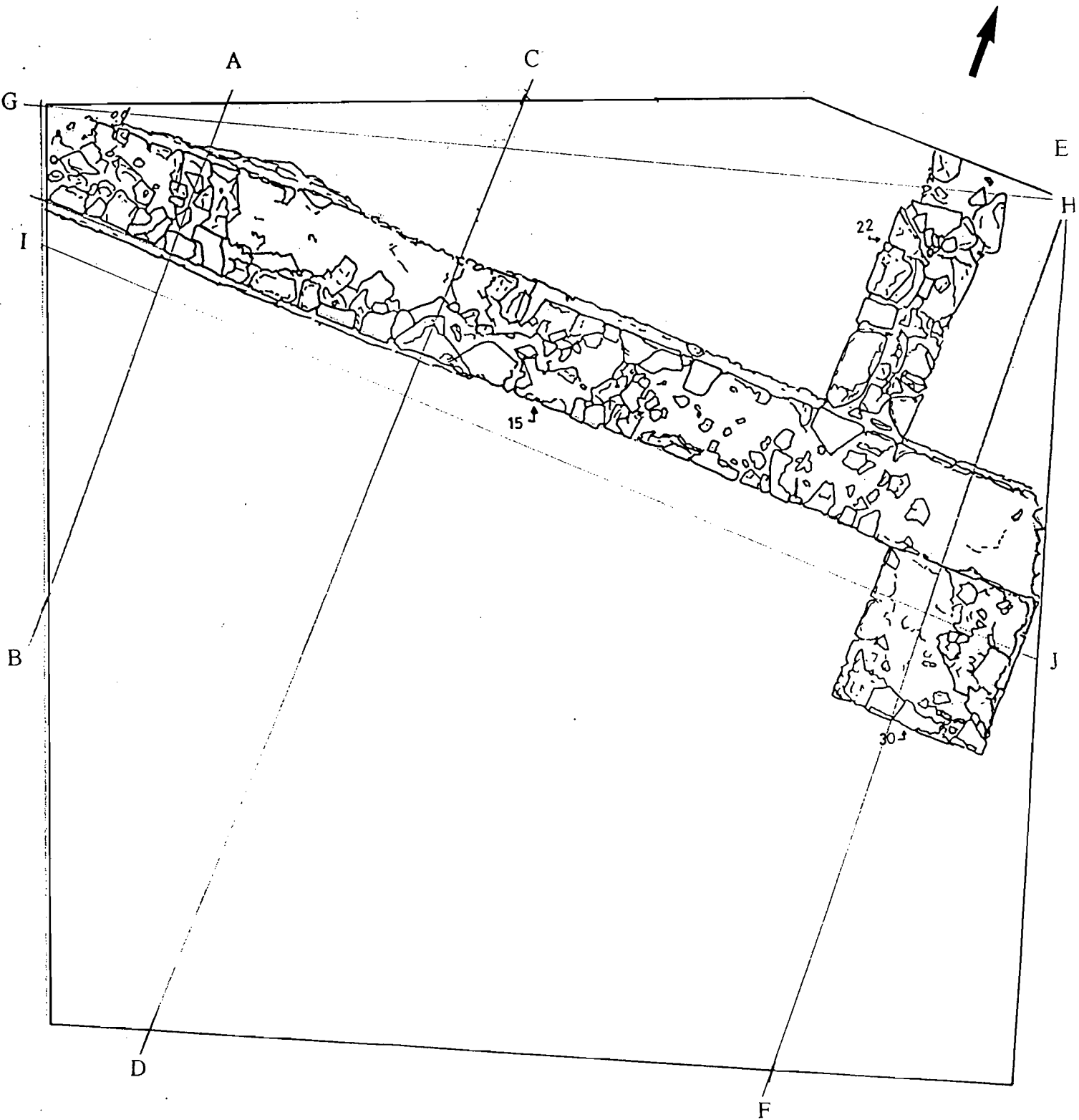

LLAFRANC-1997
C/Isaac Peral, 18
planta reformes tardanes

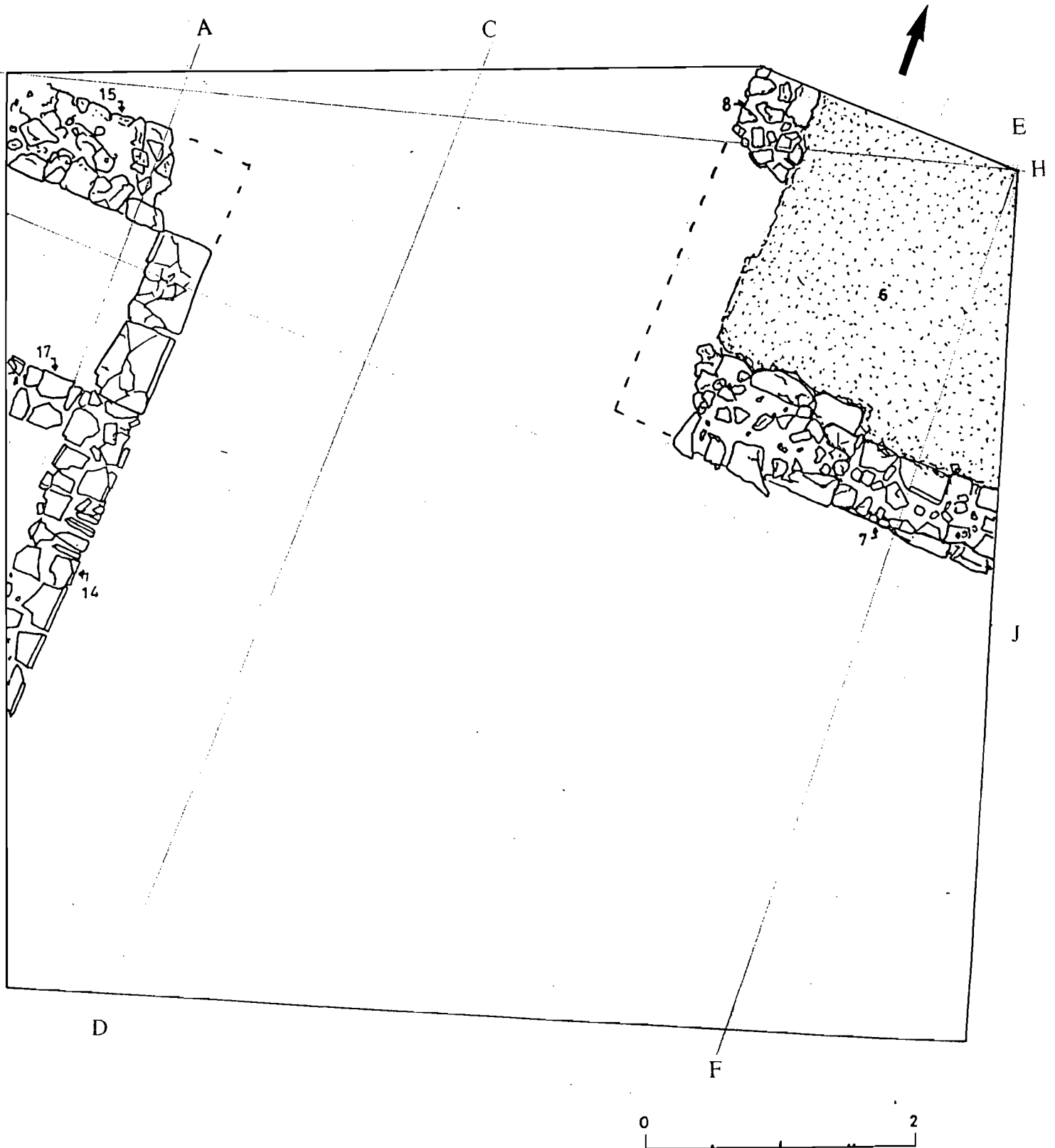

LLAFRANC-1997
C/Isaac Peral, 18
secció A-B

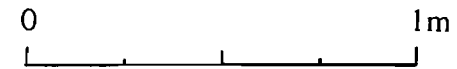
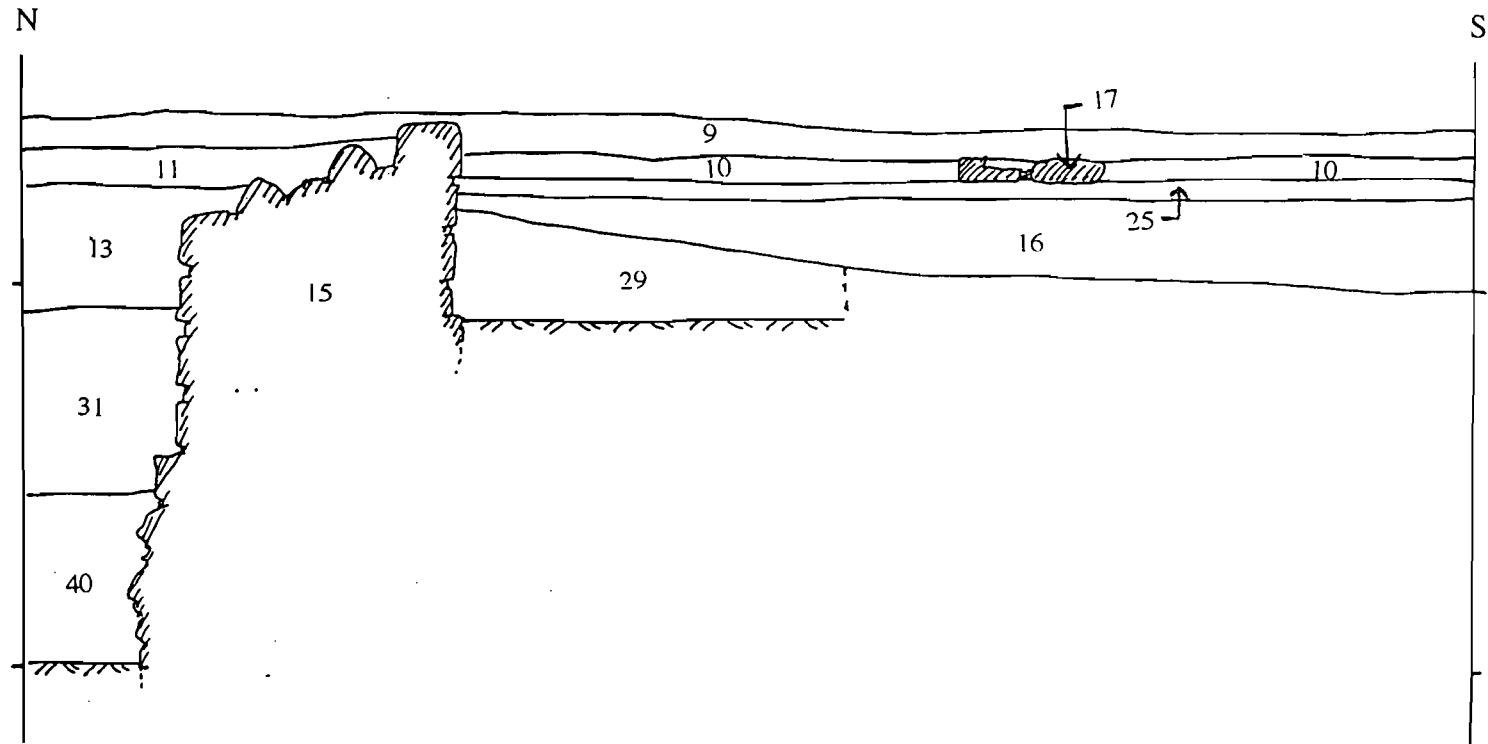

LLAFRANC-1997
C/Isaac Peral, 18
secció E-F

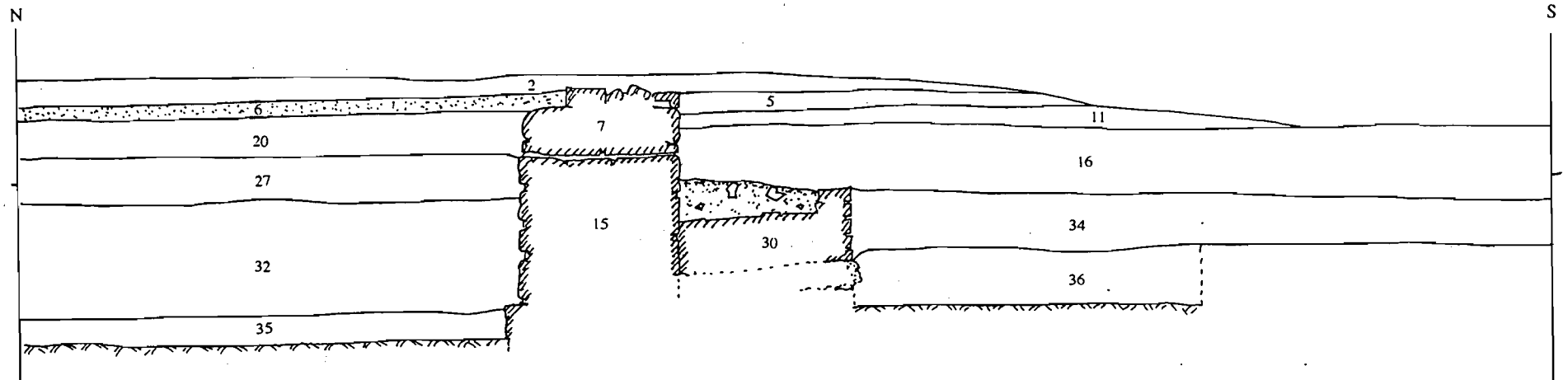

LLAFRANC-1997
C/Isaac Peral, 18
secció C-D

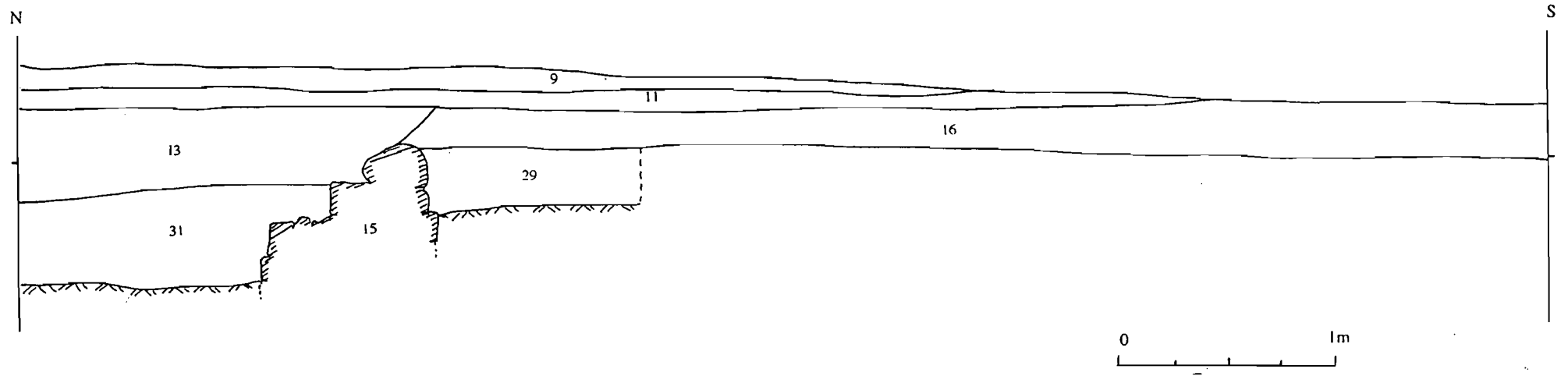

LLAFRANC-1997
C/Isaac Peral, 18
secció G-H

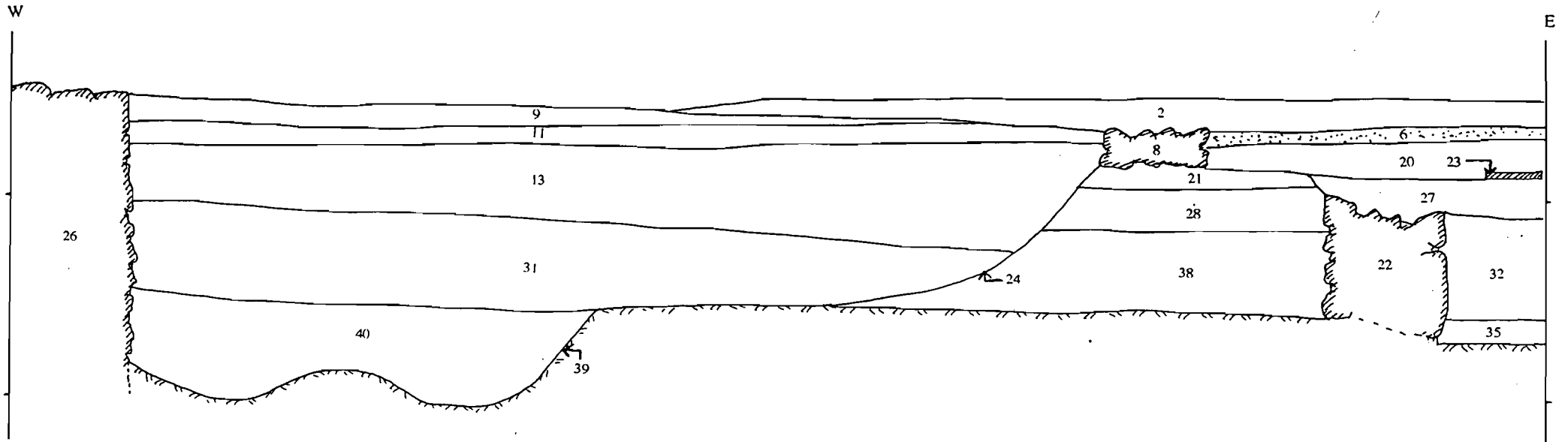

LLAFRANC-1997
C/Isaac Peral, 18
secció I-J

